

# *HTY-7030*

---

*Digital Sound Projector™*

*Système Acoustique Numérique*

OWNER'S MANUAL  
MODE D'EMPLOI  
BEDIENUNGSANLEITUNG  
BRUKSANVISNING  
GEBRUIKSAANWIJZING  
ИНСТРУКЦИЯ ПО ЭКСПЛУАТАЦИИ

## Caution: Read this before operating this unit.

- 1 To assure the finest performance, please read this manual carefully. Keep it in a safe place for future reference.
- 2 Install this sound system in a well ventilated, cool, dry, clean place with at least 5 cm (2 in) of space above (or below) this unit – away from direct sunlight, heat sources, vibration, dust, moisture, and/or cold.
- 3 Locate this unit away from other electrical appliances, motors, or transformers to avoid humming sounds.
- 4 Do not expose this unit to sudden temperature changes from cold to hot, and do not locate this unit in an environment with high humidity (i.e. a room with a humidifier) to prevent condensation inside this unit, which may cause an electrical shock, fire, damage to this unit, and/or personal injury.
- 5 Avoid installing this unit where foreign object may fall onto this unit and/or this unit may be exposed to liquid dripping or splashing. On the top of this unit, do not place:
  - Other components, as they may cause damage and/or discoloration on the surface of this unit.
  - Burning objects (i.e. candles), as they may cause fire, damage to this unit, and/or personal injury.
  - Containers with liquid in them, as they may fall and liquid may cause electrical shock to the user and/or damage to this unit.
- 6 Do not cover this unit with a newspaper, tablecloth, curtain, etc. in order not to obstruct heat radiation. If the temperature inside this unit rises, it may cause fire, damage to this unit, and/or personal injury.
- 7 Do not plug in this unit to a wall outlet until all connections are complete.
- 8 Do not operate this unit upside-down. It may overheat, possibly causing damage.
- 9 Do not use force on switches, knobs and/or cords.
- 10 When disconnecting the power supply cable from the wall outlet, grasp the plug; do not pull the cable.
- 11 Do not clean this unit with chemical solvents; this might damage the finish. Use a clean, dry cloth.
- 12 Only voltage specified on this unit must be used. Using this unit with a higher voltage than specified is dangerous and may cause fire, damage to this unit, and/or personal injury. Yamaha will not be held responsible for any damage resulting from use of this unit with a voltage other than specified.
- 13 To prevent damage by lightning, keep the power supply cable disconnected from a wall outlet or this unit during a lightning storm.
- 14 Do not attempt to modify or fix this unit. Contact qualified Yamaha service personnel when any service is needed. The cabinet should never be opened for any reasons.
- 15 When not planning to use this unit for long periods of time (i.e. vacation), disconnect the power supply cable from the wall outlet.
- 16 Be sure to read the “Troubleshooting” section on common operating errors before concluding that this unit is faulty.
- 17 Before moving this unit, press STANDBY/ON to set this unit in standby mode, and disconnect the power supply cable from the wall outlet.
- 18 Condensation will form when the surrounding temperature changes suddenly. Disconnect the power supply cable from the outlet, then leave the unit alone.
- 19 When using the unit for a long time, the unit may become warm. Turn the power off, then leave the unit alone for cooling.
- 20 Install this unit near the AC outlet and where the AC power plug can be reached easily.

- 21 The batteries shall not be exposed to excessive heat such as sunshine, fire or the like.

### WARNING

TO REDUCE THE RISK OF FIRE OR ELECTRIC SHOCK, DO NOT EXPOSE THIS UNIT TO RAIN OR MOISTURE.

### WARNING

THE POWER SUPPLY CABLE OF THIS UNIT MUST BE CONNECTED TO THE MAIN SOCKET OUTLET VIA A PROTECTIVE EARTHING CONNECTION.

This unit is not disconnected from the AC power source as long as it is connected to the AC wall outlet, even if this unit itself is turned off by STANDBY/ON. This state is called the standby mode. In this state, this unit is designed to consume a very small quantity of power.

### FOR U.K. CUSTOMERS

If the socket outlets in the home are not suitable for the plug supplied with this appliance, it should be cut off and an appropriate 3 pin plug fitted. For details, refer to the instructions described below. Note that the plug severed from the mains lead must be destroyed, as a plug with bared flexible cord is hazardous if engaged in a live socket outlet.

### IMPORTANT

THE WIRES IN MAINS LEAD ARE COLOURED IN ACCORDANCE WITH THE FOLLOWING CODE:

Blue: NEUTRAL

Brown: LIVE

As the colours of the wires in the mains lead of this apparatus may not correspond with the coloured markings identifying the terminals in your plug, proceed as follows:

The wire which is coloured BLUE must be connected to the terminal which is marked with the letter N or coloured BLACK.

The wire which is coloured BROWN must be connected to the terminal which is marked with the letter L or coloured RED. Make sure that neither core is connected to the earth terminal of the three pin plug.

### CAUTION

Danger of explosion if battery is incorrectly replaced. Replace only with the same or equivalent type.

### CAUTION

Use of controls or adjustments or performance of procedures other than those specified herein may result in hazardous radiation exposure.



This symbol mark is according to the EU directive 2002/96/EC.

This symbol mark means that electrical and electronic equipment, at their end-of-life, should be disposed of separately from your household waste.

Please act according to your local rules and do not dispose of your old products with your normal household waste.

# Contents

## INTRODUCTION

<b>Overview</b> .....	2
<b>Features</b> .....	3
<b>Using this manual</b> .....	5
<b>Supplied accessories</b> .....	6
<b>Controls and functions</b> .....	7
Front panel .....	7
Front panel display .....	8
Rear panel .....	9
Remote control (Europe, Australia, Asia, and Korea models) .....	10
Remote control (U.S.A. and Canada models) .....	13

## PREPARATION

<b>Installation</b> .....	16
Before installing this unit .....	16
Installing this unit .....	16
<b>Connections</b> .....	19
Before connecting components .....	20
Connections using HDMI cables .....	21
Connecting a TV .....	22
Connecting a DVD player/recorder .....	23
Connecting a digital satellite tuner or a cable TV tuner .....	24
Connecting a digital airwave tuner .....	25
Connecting a portable audio player .....	26
Connecting other external components .....	27
Connecting a subwoofer .....	28
Connecting the FM antenna .....	29
About the IR IN terminal (U.S.A. and Canada models only) .....	29
Connecting the AC power supply cable .....	29

## SETUP

<b>Getting started</b> .....	30
Installing batteries in the remote control .....	30
Operation range of the remote control .....	30
Turning on this unit or setting it to the standby mode .....	31
<b>Using SET MENU</b> .....	32
Displaying the OSD (on-screen display) .....	32
The flow chart of SET MENU .....	33
<b>Changing OSD language</b> .....	34
<b>AUTO SETUP (IntelliBeam)</b> .....	35
The flow chart of AUTO SETUP .....	35
Installing the IntelliBeam microphone .....	36
Using AUTO SETUP (IntelliBeam) .....	37
<b>Using the system memory</b> .....	42
Convenient usage of the system memory .....	42
Saving settings .....	42
Loading settings .....	43

## BASIC OPERATION

<b>Playback</b> .....	45
Selecting the input source .....	45
Playing back sources .....	46
Adjusting the volume .....	47
<b>FM tuning</b> .....	48
FM controls and functions .....	48
Automatic tuning .....	49

Manual tuning .....	49
Automatic preset tuning .....	50
Manual preset tuning .....	51
Selecting a preset station .....	52
Displaying the Radio Data System information (Europe model only) .....	52
<b>Enjoying surround sound</b> .....	54
5 Beam .....	54
Stereo plus 3 Beam .....	55
3 Beam .....	55
My Surround .....	55
Enjoying 2-channel sources in surround sound .....	57
Enjoying TV in surround sound .....	58
Adjusting surround mode parameters .....	59
<b>Enjoying stereo sound</b> .....	60
2-channel stereo playback .....	60
5-channel stereo playback .....	60
<b>Playing back sound clearly (My Beam)</b> .....	61
Using auto-adjust function .....	61
Using manual-adjust function .....	62
<b>Using sound field programs</b> .....	63
CINEMA DSP programs .....	64
<b>Using the music enhancer</b> .....	66
<b>Using the volume mode</b> (Night listening enhancer/TV volume equal mode) .....	67
<b>Using the sleep timer</b> .....	68
<b>Displaying the input source information</b> .....	70
<b>Using the HDMI control feature</b> .....	71

## ADVANCED OPERATION

<b>MANUAL SETUP</b> .....	72
Using MANUAL SETUP .....	73
BEAM MENU .....	74
SOUND MENU .....	78
INPUT MENU .....	80
DISPLAY MENU .....	83
<b>Adjusting the audio balance</b> .....	84
Using the test tone .....	84
Using the audio output being played back .....	85
<b>Selecting the input mode</b> .....	87
<b>Adjusting the system parameters</b> .....	88
Using the system parameters .....	88
Setting the MEMORY PROTECT .....	89
Setting the MAX VOLUME .....	90
Setting the TURN ON VOLUME .....	90
Setting the DEMO MODE .....	91
Setting the PANEL INPUT KEY .....	92
Disabling the front panel keys .....	93
Setting the FACTORY PRESET .....	94
<b>Remote control features</b> .....	96
Setting remote control codes .....	96
Controlling other components .....	97
Using the TV macro .....	100

## ADDITIONAL INFORMATION

<b>Troubleshooting</b> .....	102
<b>Glossary</b> .....	105
<b>Index</b> .....	107
<b>Specifications</b> .....	108

<b>List of remote control codes</b> .....	i
---	---

# Overview

It is generally accepted that in order to fully enjoy the benefits of surround sound at home, you must endure the agony of wiring and installing a great number of speakers in the hope that your listening room will give you the same kind of surround sound experience as your local movie theater.

Yamaha HTY-7030 Digital Sound Projector challenges this preconception that complicated speaker setup and troublesome wiring go hand-in-hand with the enjoyment of multi-channel surround sound.

This slimline unit does away with the need for complicated wiring and installation worries, leaving you with a unit that is not only easy to set up, but is also capable of reproducing the kind of powerful surround sound you have been waiting for from its built-in 2 woofers and 21 full-range small speakers.

You can fine-tune the parameters of this unit to adjust the delay time for separate sound beams, resulting in highly directional sound that comes in on the listening position from all directions.

The HTY-7030 projects sound beams containing surround sound information for the front right (R), front left (L), surround right (SR), and surround left (SL) speaker positions, which are reflected off the walls of your listening room before reaching the actual listening position. With the addition of center (C) sound beams, this Digital Sound Projector creates true-to-life 5.1-channel surround sound that makes you feel as if there are actual speakers around the room.

Sit back and enjoy the real sound experience of this simple, yet stylish Digital Sound Projector.

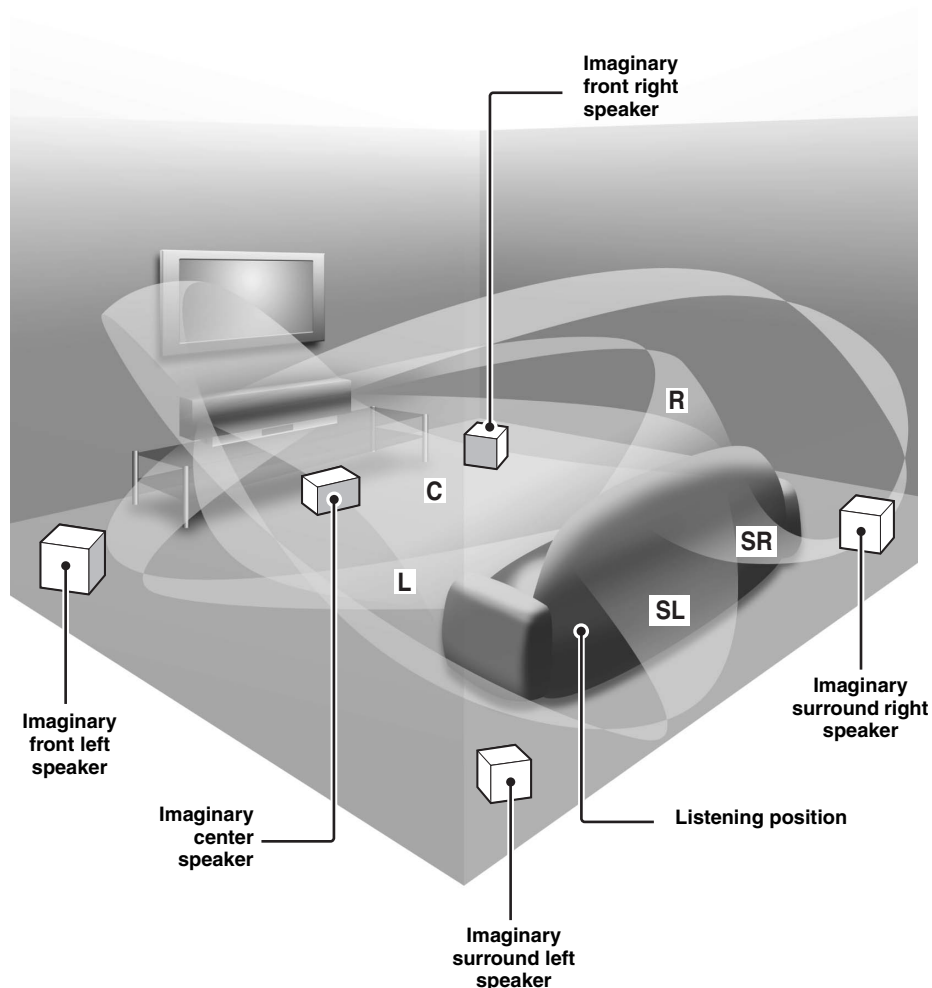



# Features

## Digital Sound Projector™

The Digital Sound Projector technology allows one slim unit to control and steer multiple channels of sound to generate multi-channel surround sound, thus eliminates the need for satellite loudspeakers and cabling normally associated with conventional surround sound systems. This unit also employs the beam modes that let you enjoy the surround sound (5 Beam, Stereo plus 3 Beam, 3 Beam, and My Surround), 2-channel and 5-channel stereo playback, and My Beam.

## My Surround

In addition to the above mentioned beam modes, this unit is equipped with My Surround beam mode that allows you to enjoy surround system even in a small listening area.

## My Beam

This unit employs My Beam that ensures a clear sound in a noisy environment. You can adjust the beam angle manually or automatically using the supplied remote control to the maximum of 45°, rightward and leftward.

## Cinema DSP

This unit employs the Cinema DSP technology developed by Yamaha Electronics Corp. that lets you experience movies at home with all the original dramatic sound impact.

## HDMI™ (High-Definition Multimedia Interface)

- ◆ HDMI interface for standard, enhanced, or high-definition video (including 1080p video signal transmission) as well as multi-channel digital audio based on HDCP
- ◆ Simple and easy connections with HDMI supported external components
- ◆ Functional link with an HDMI control-compatible TV

## Versatile Remote Control

The supplied remote control comes with preset remote control codes used to control the DVD player, VCR, cable TV tuner, and digital satellite tuner connected to this unit. In addition, the remote control is equipped with the macro capability that enables a series of operations with the press of a single button.

## AUTO SETUP (IntelliBeam)

This unit employs the automatic sound beam and acoustic optimization technology with the aid of the supplied IntelliBeam microphone. You can avoid troublesome listening-based speaker setup and achieve highly accurate sound beam adjustments that best match your listening environment.

## Compatibility with the Newest Technologies

This unit employs decoders compatible with Dolby Digital, DTS, Dolby Pro Logic, Dolby Pro Logic II, DTS Neo:6, Music Enhancer, and Neural Surround.

- ◆ **Dolby Digital**  
This is the standard audio signal format used on various digital media such as DVD, Blu-Ray, and HD DVD. This surround technology delivers high-quality digital audio for up to 5.1 discrete channels to produce a directional and more realistic effect.
- ◆ **DTS**  
This is the standard audio signal format used on various digital media such as DVD, Blu-Ray, and HD DVD. This surround technology delivers high-quality digital audio for up to 5.1 discrete channels to produce a directional and more realistic effect.
- ◆ **Dolby Pro Logic**  
This sophisticated, matrix decoding technology up-converts any 2-channel source audio to a 5.1-channel full bandwidth playback, resulting in a surround sound experience.
- ◆ **Dolby Pro Logic II**  
This is a redesigned version of Dolby Pro Logic that employs 2 stereo surround channels, a subwoofer, and a greatly enhanced steering logic. This improved technology provides an exceptionally stable sound field that simulates 5.1 to a much greater degree than the original Dolby Pro Logic.
- ◆ **DTS Neo:6**  
This technology decodes the conventional 2-channel sources for 6-channel playback, enabling playback with the full-range channels with higher separation. Music mode and Cinema mode are available to play back music and movie sources respectively.
- ◆ **Music Enhancer** to restore the original depth and width of compression artifacts such as the MP3 format.
- ◆ **Neural Surround decoder** (U.S.A and Canada models only)

## Sophisticated FM tuner

- ◆ 40-station random and direct preset tuning
- ◆ Automatic preset tuning
- ◆ Radio Data System capability (Europe model only)

## XM™ Satellite Radio

### (U.S.A. and Canada models only)

- ◆ XM Satellite Radio tuning capability (using the XM Mini-Tuner Dock, and Antenna sold separately by XM Satellite Radio)
- ◆ Neural Surround decoder to play back the XM HD content of XM Satellite Radio broadcasts in multi-channels, resulting in a full surround sound experience
- ◆ XM Satellite Radio information displaying capability

## iPod™ Controlling Capability

### (U.S.A., Canada, and Australia models only)

- ◆ DOCK terminal to connect a Yamaha iPod universal dock (such as the YDS-10, sold separately), which supports iPod (Click and Wheel), iPod nano, and iPod mini
- ◆ Playback information displaying capability
- ◆ Battery charging capability

## IntelliBeam

The “IntelliBeam” logo and “IntelliBeam” are trademarks of YAMAHA Corporation.



The “CINEMA DSP” logo and “Cinema DSP” are registered trademarks of YAMAHA Corporation.



Manufactured under license from Dolby Laboratories. “Dolby”, “Pro Logic”, and the double-D symbol are trademarks of Dolby Laboratories.



“DTS” and “Neo:6” are registered trademarks of DTS, Inc.

## HDMI

“HDMI”, the “HDMI” logo and “High-Definition Multimedia Interface” are trademarks or registered trademarks of HDMI Licensing LLC.



Manufactured under license from 1 Ltd. Worldwide patents applied for.

The “1” logo and “Digital Sound Projector™” are trademarks of 1 Ltd.



TruBass, SRS and the “(●)” symbol are registered trademarks of SRS Labs, Inc. TruBass technology is incorporated under license from SRS Labs, Inc.



EUPHONY™ is a trademark of DiMAGIC Co., Ltd.

# Using this manual

## Notes

- This manual describes how to connect and operate this unit. For details regarding the operation of external components, refer to the supplied owner's manual for each component.
- Operations in this manual use keys on the supplied remote control of this unit unless otherwise specified.
- ✎ indicates a tip for your operation.
- This manual is printed prior to production. Designs and specifications are subject to change in part as a result of improvements, etc. In case of differences between the manual and the product, the product has priority.

---

## 1 Install this unit in your listening room.

See "Installation" on page 16.



---

## 2 Connect this unit to your TV and other external components.

See "Connections" on page 19.



---

## 3 Prepare the remote control and turn on the power of this unit.

See "Getting started" on page 30.



---

## 4 Run AUTO SETUP.

See "AUTO SETUP (IntelliBeam)" on page 35.



---

## 5 Play back a source.

See "Playback" on page 45.



---

## 6 Change the beam modes and/or CINEMA DSP settings.

See "Enjoying surround sound" on page 54.



If you want to make additional settings and adjustments

---

## 7 Run MANUAL SETUP to fine-tune settings and/or set remote control codes.

See "MANUAL SETUP" on page 72 and "Remote control features" on page 96.

# Supplied accessories

Check that you have received all of the following parts.

**Remote control (×1)**

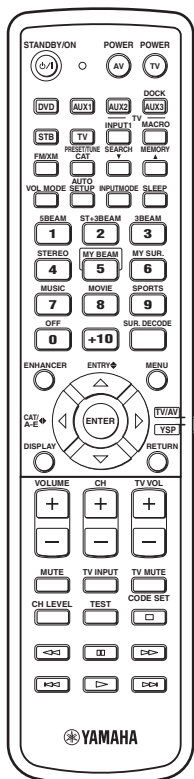

(U.S.A. and Canada models)

**Batteries (×2)  
(AA, R6, UM-3)**

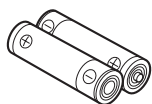

**Demonstration DVD  
(×1)**

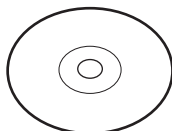

**Fasteners (×4)**

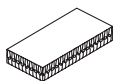

**Cable clamp (×1)**



**IntelliBeam microphone  
(×1)**

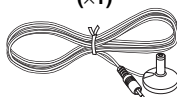

**Cardboard microphone  
stand (×1)**

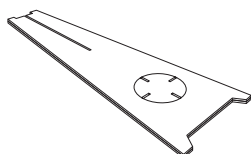

**Indoor FM antenna (×1)**

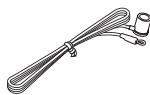

**Optical cable (×1)**

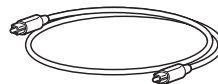

**Digital audio pin cable (×1)**

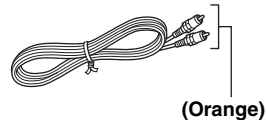

(Orange)

**Audio pin cable (×1)**

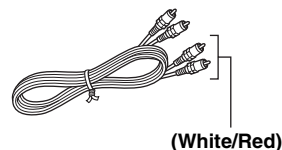

(White/Red)

**OSD\* video pin cable (×1)**

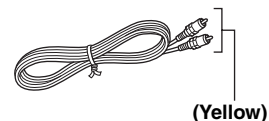

(Yellow)

\*OSD: On-Screen Display

**QUICK REFERENCE  
GUIDE**

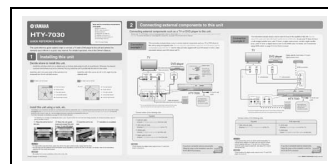

\* The number of provided languages varies depending on the model.

# Controls and functions

## Front panel

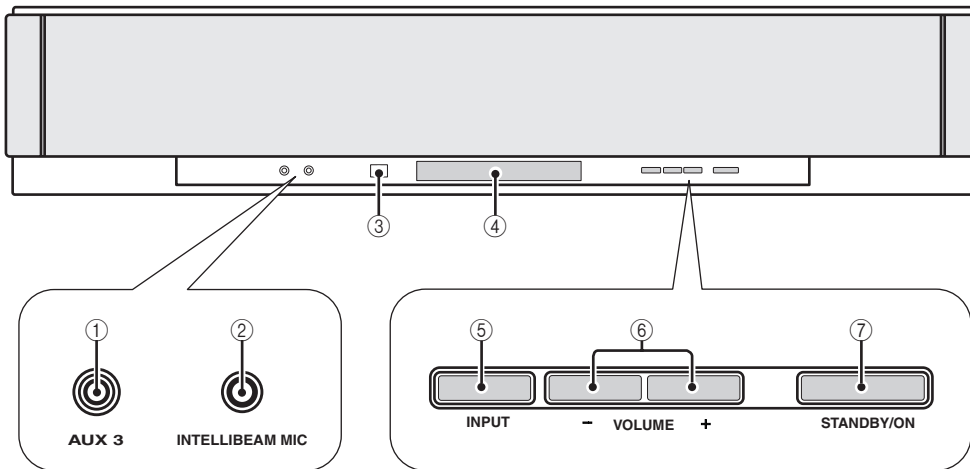

### ① AUX 3 input jack

Connect your portable audio player (see page 26).

### ② INTELLIBEAM MIC jack

Connect the supplied IntelliBeam microphone for AUTO SETUP (see page 36).

### ③ Remote control sensor

Receives infrared signals from the remote control.

### ④ Front panel display

Shows information about the operational status of this unit.

### ⑤ INPUT

Press repeatedly to switch between input sources (see page 45).

Outputs a test tone to experience the sound beam (see page 91).

### ⑥ VOLUME +/-

Controls the volume level of all audio channels (see page 47).

### ⑦ STANDBY/ON

Turns on the power of this unit or sets it to the standby mode (see page 31).

#### Notes

- When you turn on this unit, you will hear a click sound followed by the 4 to 5-second interval before sound reproducing.
- In the standby mode, this unit consumes a small amount of power in order to receive infrared signals from the remote control or to search for HDMI signals.

## Front panel display

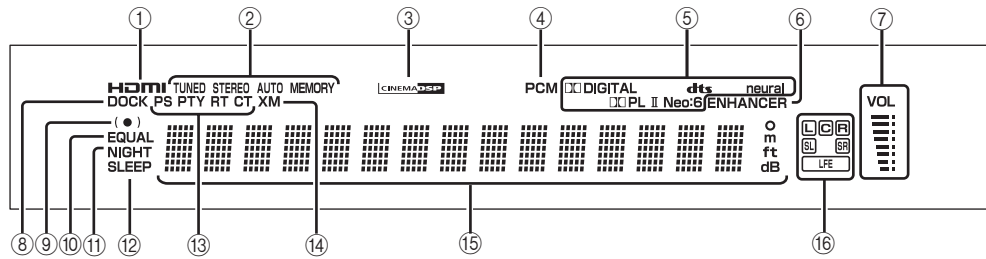

### ① HDMI indicator

Lights up when the signal of the selected input source is input at the HDMI IN jack(s).

### ② TUNER indicators

FM: Light up when this unit is receiving an FM broadcast.  
XM: MEMORY flashes during the XM preset operation (U.S.A. and Canada models only).

### ③ CINEMA DSP indicator

Lights up when a sound field program is selected (see page 64).

### ④ PCM indicator

Lights up when this unit is reproducing PCM (Pulse Code Modulation) digital audio signals.

### ⑤ Decoder indicators

Light up when the corresponding decoder operates (see page 56).

### Note

The neural decoder is available for the U.S.A. and Canada models only.

### ⑥ ENHANCER indicator

Lights up when the Music Enhancer is selected (see page 66).

### ⑦ Volume level indicator

Displays the current volume level.

### ⑧ DOCK indicator (U.S.A., Canada, and Australia models only)

Lights up when your iPod (Click and Wheel), iPod nano, or iPod mini is connected to this unit via the DOCK terminal on this unit.

### ⑨ SRS TruBass indicator

Lights up when TruBass is turned on (see page 79).

### ⑩ EQUAL indicator

Lights up when the TV volume equal mode is selected (see page 67).

### ⑪ NIGHT indicator

Lights up when one of the night listening enhancers is selected (see page 67).

### ⑫ SLEEP indicator

Lights up when the sleep timer is set (see page 68).

### ⑬ Radio Data System indicators (Europe model only)

Show the current Radio Data System status.

### ⑭ XM indicator (U.S.A. and Canada models only)

Lights up when XM is selected as the input source.

### ⑮ Multi-information display

Shows information with alphanumeric characters when you adjust the parameters of this unit.

### ⑯ Input channel indicators

Show information when you adjust the parameters of this unit. The channel component of the current digital input signal is displayed (see page 56).



You can adjust the brightness and display setting of the front panel display using the F.DISPLAY SET parameter in MANUAL SETUP (see page 83).

## Rear panel

The illustration below shows the rear panel of the U.S.A. and Canada models.

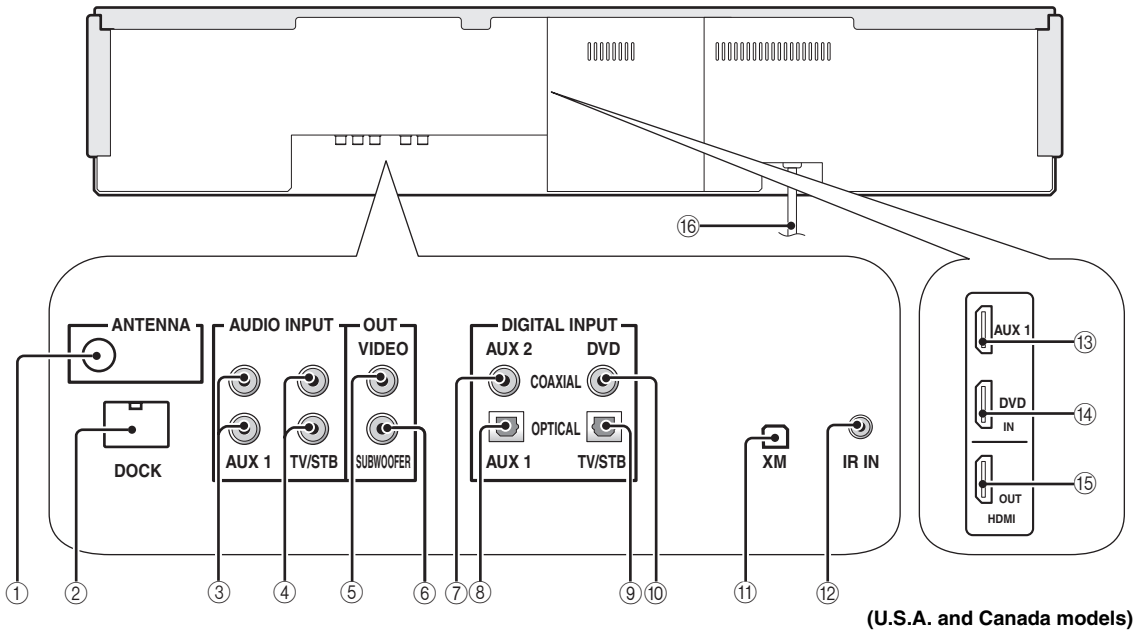

### ① ANTENNA jack

Connect the FM antenna (see page 29).

### ② DOCK terminal

#### (U.S.A., Canada, and Australia models only)

Connect the Yamaha iPod universal dock (such as YDS-10, sold separately) (see page 2 in the Reference Guide).

### ③ AUX 1 AUDIO INPUT jacks

Connect an external component via an analog connection (see page 23).

### ④ TV/STB AUDIO INPUT jacks

Connect your TV, digital satellite tuner, or cable TV tuner via an analog connection (see pages 22 and 24).

### ⑤ VIDEO OUT jack

Connect to the video input jack of your TV to display the OSD of this unit (see page 22).

### ⑥ SUBWOOFER OUT jack

Connect your subwoofer (see page 28).

### ⑦ AUX 2 COAXIAL DIGITAL INPUT jack

Connect an external component via a coaxial digital connection (see page 27).

### ⑧ AUX 1 OPTICAL DIGITAL INPUT jack

Connect an external component via an optical digital connection (see page 27).

### ⑨ TV/STB OPTICAL DIGITAL INPUT jack

Connect your TV, digital satellite tuner, or cable TV tuner via an optical digital connection (see pages 22 and 24).

### ⑩ DVD COAXIAL DIGITAL INPUT jack

Connect your DVD player via a coaxial digital connection (see page 23).

### ⑪ XM antenna jack

#### (U.S.A and Canada models only)

Connect your XM Mini-Tuner Dock (sold separately) (see page 5 in the Reference Guide).

### ⑫ IR IN terminal

#### (U.S.A and Canada models only)

This is a control expansion terminal for commercial use only (see page 29).

### ⑬ AUX 1 HDMI IN jack

Connect your digital satellite tuner, cable TV tuner, digital air wave tuner, or game console via an HDMI connection (see page 21).

### ⑭ DVD HDMI IN jack

Connect your DVD player via an HDMI connection (see page 21).

### ⑮ HDMI OUT jack

Connect to the HDMI IN jack on your HDMI component such as a TV or a projector connected to this unit (see page 21).

### ⑯ AC power supply cable

Connect to the AC wall outlet (see page 29).

## Remote control (Europe, Australia, Asia, and Korea models)

This section describes the functions of the remote control used to control this unit. Some buttons marked with an asterisk (\*) share the common functions between the YSP and TV/AV operation modes (29).



You can also control other components using the remote control once you set the appropriate remote control codes. See “Controlling other components” on page 97 for details.

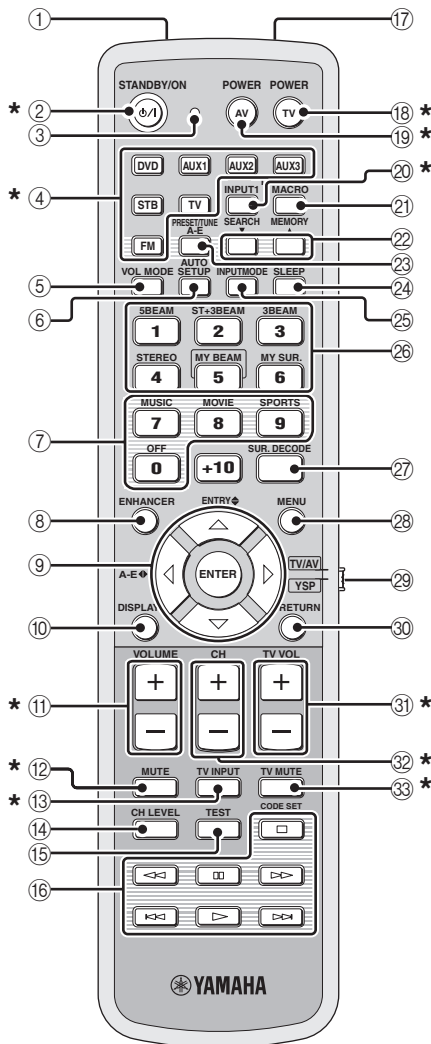

### ① Infrared window

Outputs infrared control signals. Aim this window at the component you want to operate.

### ② STANDBY/ON

Sets this system to the standby mode (see page 31).

### ③ Transmission indicator

Lights up when infrared control signals are being output.

### ④ Input selector buttons

Use to select an input source (DVD, AUX1, AUX2, AUX3, STB, TV, or FM).

### ⑤ VOL MODE

Turns on or off the volume modes (see page 67).

### ⑥ AUTO SETUP

Enters the AUTO SETUP menu (see page 35).

### ⑦ CINEMA DSP program buttons

Select the CINEMA DSP programs (see page 63).

### ⑧ ENHANCER

Turns on or off the Music Enhancer (see page 66).

### ⑨ Cursor buttons $\triangle / \nabla / \triangleleft / \triangleright$ , ENTER

Select and adjust SET MENU items.

### ⑩ DISPLAY

Displays information on the selected input signal.

### ⑪ VOLUME +/-

Increases or decreases the volume level of this unit (see page 47).

### ⑫ MUTE

Mutes the sound. Press again to restore the audio output to the previous volume level (see page 47).

### ⑬ TV INPUT

Toggles between the input sources on the TV (see page 97).

### ⑭ CH LEVEL

Adjusts the volume level of each channel (see page 85).

### ⑮ TEST

Outputs a test tone when adjusting the output level of each channel (see page 84).



**⑩ DVD player/VCR control buttons**

Control your DVD player or VCR (see pages 98 and 99).

**⑪ My Beam microphone**

Collects the test tones from this unit when using the My Beam auto-adjust function (see page 61).

**⑫ TV POWER**

Turns on the power of your TV or sets it to the standby mode (see page 97).

**⑬ AV POWER**

Turns on the power of the selected component or sets it to the standby mode (see pages 98 and 99).

**⑭ INPUT1**

Switches the input source on your TV (see page 97).

**⑮ MACRO**

Use to set the TV macro (see page 100).

**⑯ /▲**

Switches the preset station number (1 to 8) when this unit is receiving an FM broadcast (see page 52).

**⑰ A-E**

Switches the preset station group (A to E) when this unit is receiving an FM broadcast (see page 52).

**⑱ SLEEP**

Sets the sleep timer (see page 68).

**⑲ INPUTMODE**

Toggles between input modes (AUTO, DTS, and ANALOG) (see page 87).

**⑳ Beam mode buttons**

Change the beam mode settings (see pages 54, 60, and 61).

**㉑ SUR. DECODE**

Selects the surround mode for playback (see page 57).

**㉒ MENU**

Displays the setup menu on your TV monitor (see pages 37 and 73).

**㉓ Operation mode selector**

Selects the operation mode of this unit. Select YSP when operating this unit and select TV/AV when operating your TV or other AV components.

**㉔ RETURN**

Selects sleep timer settings or returns to the previous SET MENU screen.

**㉕ TV VOL +/-**

Adjusts the volume level of your TV (see page 97).

**㉖ CH +/-**

Changes the channels of your TV, digital satellite tuner, cable TV tuner, or VCR (see pages 97 and 99).

**㉗ TV MUTE, CODE SET**

Mutes the audio output of your TV (see page 97).  
Sets up remote control codes (see page 96).

**Note**

The functions ⑳ and ㉓ are available only when the FM stations are preset.

This section describes the functions of the remote control used to control FM, Radio Data System, or iPod when the TV/AV mode is selected with the operation mode selector (7). Note that the Radio Data System controls are available for Europe model only, and the iPod controls are available for Australia model only.

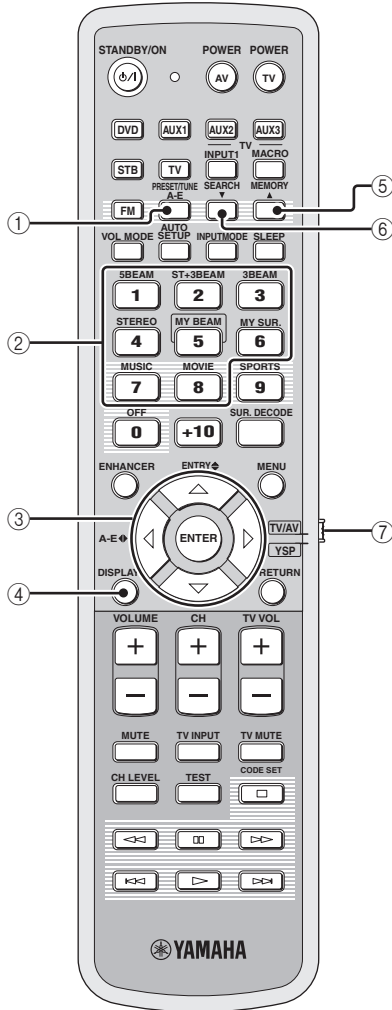

**① PRESET/TUNE**

FM: Switches between the preset search mode and the frequency search mode (see pages 49 to 52).

**② Numeric buttons**

FM: Enter numbers.

**③ Cursor buttons  $\triangle / \nabla / \leftarrow / \rightarrow$  / ENTER**

FM: Use ENTRY  $\blacklozenge$  ( $\triangle / \nabla$ ) to change the preset station number (1 to 8) or frequency level (see pages 49 to 52). Use A-E  $\blacklozenge$  ( $\leftarrow / \rightarrow$ ) to change the preset station group (A to E) (see pages 51 and 52). Use ENTER to confirm the input above.



These functions are also available when this unit is receiving the Radio Data System (see page 52) or playing back your iPod (see page 3 in the Reference Guide).

**④ DISPLAY**

Radio Data System and iPod: Displays information when this unit is receiving the Radio Data System (see page 52) or playing back your iPod (see page 3 in the Reference Guide).

**⑤ MEMORY**

FM: Stores the preset stations (see pages 50 and 51).



This function is also available when this unit is receiving the Radio Data System (see page 52).

**⑥ SEARCH**

FM: Switches between automatic and manual tuning (see page 49).

**⑦ Operation mode selector**

Selects the operation mode of this unit. Select YSP when operating this unit and select TV/AV when operating your TV or other AV components.

## Remote control (U.S.A. and Canada models)

This section describes the functions of the remote control used to control this unit. Some buttons marked with an asterisk (\*) share the common functions between the YSP and TV/AV operation modes (29).



You can also control other components using the remote control once you set the appropriate remote control codes. See "Controlling other components" on page 97 for details.

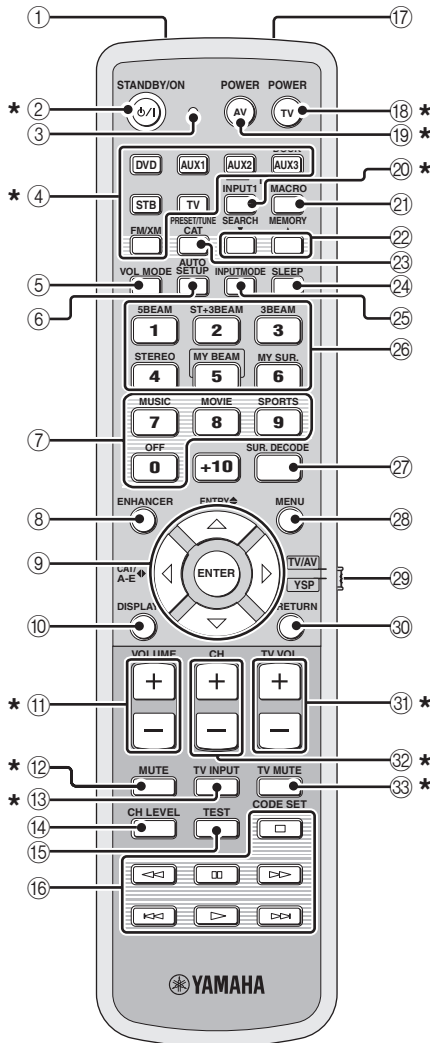

### ① Infrared window

Outputs infrared control signals. Aim this window at the component you want to operate.

### ② STANDBY/ON

Sets this system to the standby mode (see page 31).

### ③ Transmission indicator

Lights up when infrared control signals are being output.

### ④ Input selector buttons

Use to select an input source (DVD, AUX1, AUX2, AUX3/DOCK, STB, TV, or FM/XM).

### ⑤ VOL MODE

Turns on or off the volume modes (see page 67).

### ⑥ AUTO SETUP

Enters the AUTO SETUP menu (see page 35).

### ⑦ Sound field program buttons

Select the sound field programs (see page 63).

### ⑧ ENHANCER

Turns on or off the Music Enhancer (see page 66).

### ⑨ Cursor buttons $\triangle / \nabla / \triangleleft / \triangleright$ , ENTER

Select and adjust SET MENU items.

### ⑩ DISPLAY

Displays information on the selected input signal.

### ⑪ VOLUME +/-

Increases or decreases the volume level of this unit (see page 47).

### ⑫ MUTE

Mutes the sound. Press again to restore the audio output to the previous volume level (see page 47).

### ⑬ TV INPUT

Toggles between the input source on your TV (see page 97).

### ⑭ CH LEVEL

Adjusts the volume level of each channel (see page 85).

### ⑮ TEST

Outputs a test tone when adjusting the output level of each channel (see page 84).

**16 DVD player/VCR control buttons**

Control your DVD player or VCR (see pages 98 and 99).

**17 My Beam microphone**

Collects the test tones from this unit when using the My Beam auto-adjust function (see page 61).

**18 TV POWER**

Turns on the power of your TV or sets it to the standby mode (see page 97).

**19 AV POWER**

Turns on the power of the selected component or sets it to the standby mode (see pages 98 and 99).

**20 INPUT1**

Switches the input source on your TV (see page 97).

**21 MACRO**

Use to set the TV macro (see page 100).

**22 /▲**

Switches the preset station number (1 to 8) when this unit is receiving an FM broadcast or XM channel (see page 52).

**23 CAT**

Switches the preset station group (A to E) when this unit is receiving an FM broadcast or XM channel (see page 52).

**24 SLEEP**

Sets the sleep timer (see page 68).

**25 INPUTMODE**

Toggles between input modes (AUTO, DTS, and ANALOG) (see page 87).

**26 Beam mode buttons**

Change the beam mode settings (see pages 54, 60, and 61).

**27 SUR. DECODE**

Selects the surround mode for playback (see page 57).

**28 MENU**

Displays the setup menu on your TV monitor (see pages 37 and 73).

**29 Operation mode selector**

Selects the operation mode of this unit. Select YSP when operating this unit and select TV/AV when operating your TV or other AV components.

**30 RETURN**

Selects sleep timer settings or returns to the previous SET MENU screen.

**31 TV VOL +/-**

Adjusts the volume level of your TV (see page 97).

**32 CH +/-**

Changes the channels of your TV, digital satellite tuner, cable TV tuner, or VCR (see pages 97 and 99).

**33 TV MUTE, CODE SET**

Mutes the audio output of your TV (see page 97). Sets up remote control codes (see page 96).

**Note**

The functions 22 and 23 are available only when the FM/XM stations are preset.

This section describes the functions of the remote control used to control FM, XM Satellite Radio, or iPod when the TV/AV mode is selected with the operation mode selector (7).

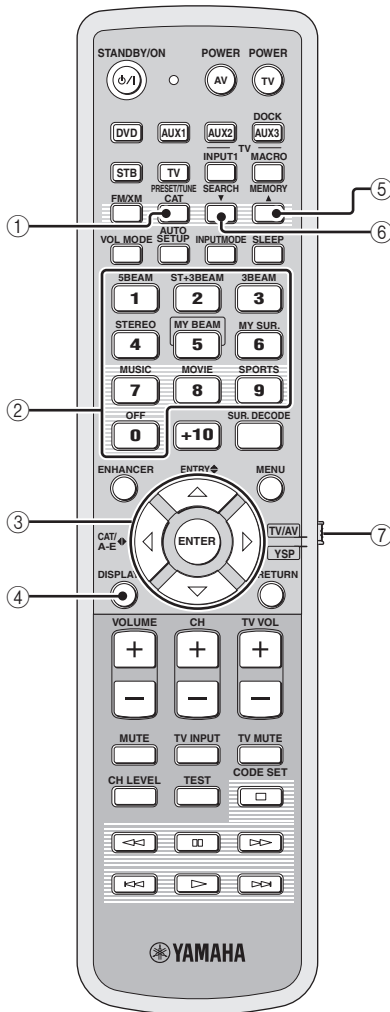

### ① PRESET/TUNE

FM: Switches between the preset search mode and the frequency search mode (see pages 49 to 52).

### ② Numeric buttons

FM, XM: Enter numbers.

### ③ Cursor buttons $\triangle$ / $\nabla$ / $\leftarrow$ / $\rightarrow$

FM: Use ENTRY  $\blacklozenge$  ( $\triangle$ / $\nabla$ ) to change the preset station number (1 to 8) or frequency level (see pages 49 to 52).

Use CAT/A-E  $\blacklozenge$  ( $\leftarrow$ / $\rightarrow$ ) to change the preset station group (A to E) (see pages 51 and 52). Use ENTER to confirm the input above.

XM: Use ENTRY  $\blacklozenge$  ( $\triangle$ / $\nabla$ ) to select XM channels in All Channel Search mode/Category Search mode, and to select the preset channel number (1 to 8) in Preset Search mode. Use CAT/A-E  $\blacklozenge$  ( $\leftarrow$ / $\rightarrow$ ) to select XM categories in All Channel Search mode/Category Search mode, and to select the preset channel group (A to E) in Preset Search mode. Use ENTER to confirm the input above (see pages 7 and 8 in the Reference Guide).



These functions are also available when this unit is playing back your iPod (see page 3 in the Reference Guide).

### ④ DISPLAY

XM and iPod: Displays information when this unit is receiving an XM channel (see page 10 in the Reference Guide) or playing back your iPod (see page 3 in the Reference Guide).

### ⑤ MEMORY

FM: Stores the preset stations (see pages 50 and 51).

XM: Use to store the preset stations (see page 9 in the Reference Guide).

### ⑥ SEARCH

FM: Switches between automatic and manual tuning (see page 49).

XM: Switches between search modes (All Channel Search, Category Search, and Preset Search) (see pages 7 and 8 in the Reference Guide).

### ⑦ Operation mode selector

Selects the operation mode of this unit. Select YSP when operating this unit and select TV/AV when operating your TV or other AV components.

# Installation

This section describes a suitable installation location to install this unit using a metal wall bracket, a rack or a stand. Depending on your installation environment, connections with external components can be done before installing this unit. We recommend that you temporarily place and arrange all components, including this unit, in order to decide which procedure should come first. Especially when you make a connection over HDMI, we recommend that you make a connection first before installation (see page 21).

## Before installing this unit

This unit creates surround sound by reflecting projected sound beams off the walls of your listening room. The surround sound effects produced by this unit may not be sufficient when this unit is installed in the following locations.

- Rooms with walls inadequate for reflecting sound beams
- Rooms with acoustically absorbent walls
- Rooms with measurements outside the following range: W (3 to 7 m (10 to 23 ft)) x H (2 to 3.5 m (7 to 11.5 ft)) x D (3 to 7 m (10 to 23 ft))
- Rooms with less than 1.8 m (6 ft) from the listening position to this unit
- Rooms where objects such as furniture are likely to obstruct the path of sound beams
- Rooms where the listening position is close to the walls
- Rooms where the listening position is not in front of this unit



- You can enjoy surround sound by selecting My Surround (see page 55) as the beam mode even if your listening room may not fulfill the above conditions (except when the listening position is not directly facing toward the front of this unit).
- You can also enjoy surround sound by selecting 2-channel or 5-channel stereo playback (see page 60) or My Beam (see page 61) as the beam mode even if your listening room may not fulfill the above conditions.

Make sure you leave an adequate amount of ventilation space so that heat can escape. Make at least 5 cm (2 in) of space above or below this unit.

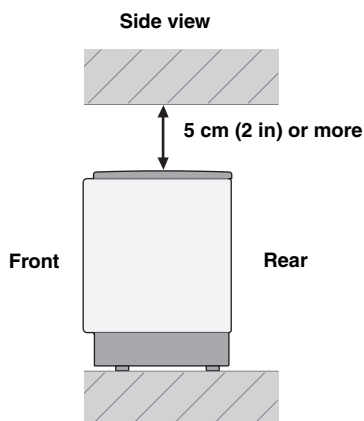

## Notes

- We do not recommend putting this unit directly on the floor of your listening room. Please install this unit using a metal wall bracket, a rack, or a stand.
- This unit weighs 11.5 kg (25 lbs 6 oz). Be sure to install this unit where it will not fall subject to vibrations, such as from an earthquake, and where it is out of the reach of children.
- When using a cathode-ray tube (CRT) TV, do not install this unit directly above your TV.
- This unit is shielded against magnetic rays. However, if the picture on your TV screen becomes blurred or distorted, we recommend moving this unit away from your TV.

## Installing this unit

Install this unit where there are no obstacles such as furniture obstructing the path of sound beams. Otherwise, the desired surround sound effects may not be achieved. You may install this unit in parallel with the wall or in the corner.

### Parallel installation

Install this unit in the exact center of the wall when it is measured from the left and right corners.

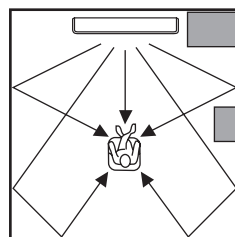

An object, such as furniture

### Corner installation

Install this unit in the corner at a 40° to 50° angle from the adjacent walls.

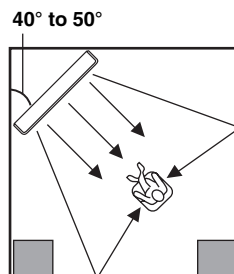

An object, such as furniture

## ■ Installation examples

### Example 1

Install this unit as close to the exact center of the wall as possible.

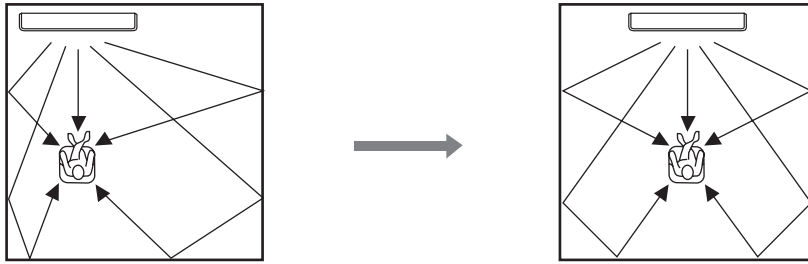

### Example 2

Install this unit so that the sound beams can be reflected off the walls.

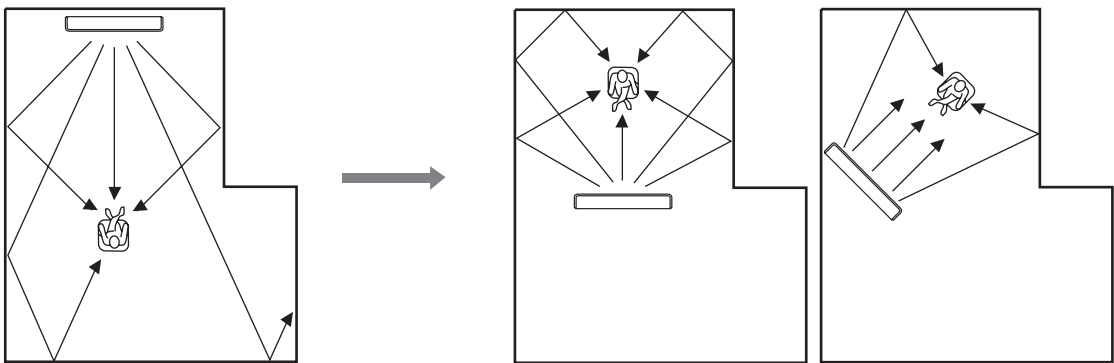

### Example 3

Install this unit as close to the exact front of your normal listening position as possible.

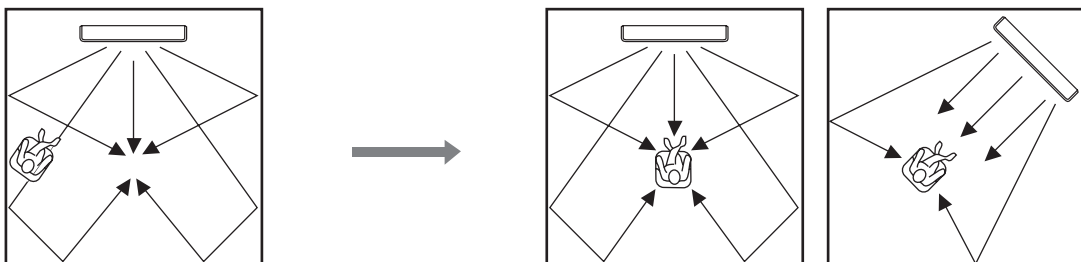

■ Using a metal wall bracket

You can use the optional metal wall bracket to mount this unit on the wall in your listening room.

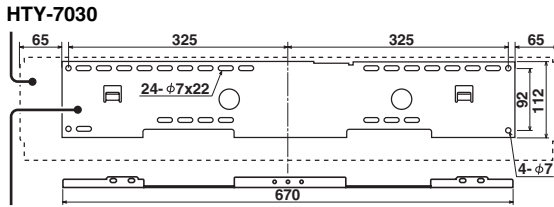
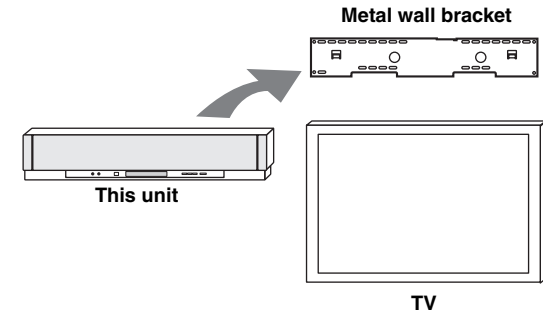

SPM-K30 (Option)



Refer to the instructions supplied with the metal bracket for details on how to attach the metal bracket to the wall or how to attach this unit to the metal bracket.

■ Using a stand

You can mount your TV on a stand placed on a commercially available rack and install this unit under your TV.

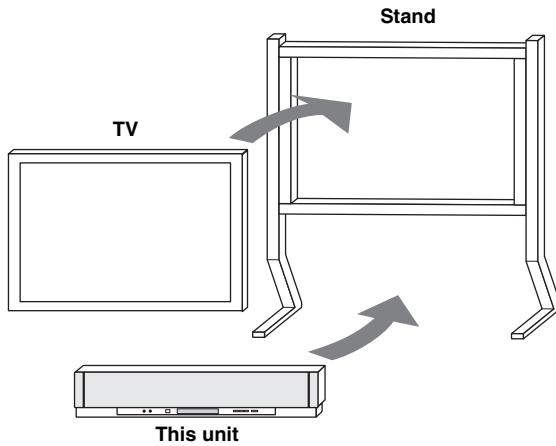

Refer to the instructions supplied with the stand for details on how to install the stand or how to mount the TV on the stand.

■ Using a rack

You can install this unit either above or under your TV in a commercially available rack.

When this unit is installed above your TV

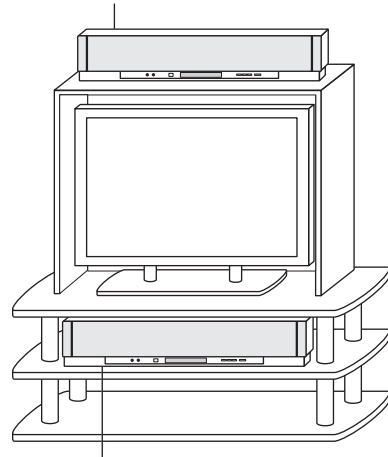

When this unit is installed under your TV

Note

Make sure that the rack is large enough to allow adequate ventilation space around this unit (see page 16) and that it is strong enough to support the weight of both this unit and your TV.

■ Affixing this unit

Peel off the film from each of the four supplied fasteners and then secure them to the bottom four corners of this unit and the top of the rack, etc.

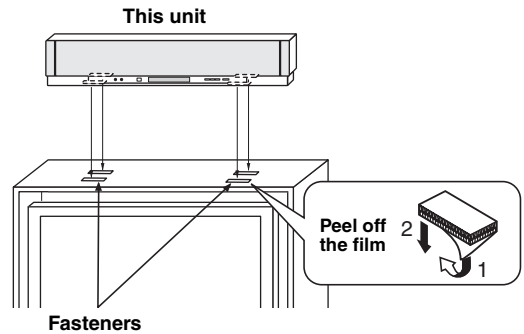

Notes

- Do not install this unit on top of a slanted surface. This unit may fall over and cause injury.
- Make sure you wipe the surface of the rack, etc. before securing the fasteners. Applying the tape to a dirty or wet surface will weaken the sticking power of the tape, and this unit may fall as a result.



# Connections

This unit is equipped with the following types of audio/video input/output jacks/terminal:

## For audio input

- 2 optical digital input jacks
- 2 coaxial digital input jacks
- 2 sets of analog input jacks
- 1 universal dock terminal  
(U.S.A., Canada, and Australia models only)

## For audio/video input

- 2 HDMI input jacks

## For audio output

- 1 subwoofer output jack

## For audio/video output

- 1 HDMI output jack

## For video output

- 1 analog output jack

Use these jacks/terminal to connect external components such as your TV, DVD player, VCR, digital satellite tuner, cable TV tuner, digital air wave tuner, portable audio player, game console, and iPod. Further, by connecting a subwoofer to this unit, you can enjoy reinforced low-bass sounds. For details on how to connect various types of external components to this unit, see pages 21 to 28.

### CAUTION

- Do not connect this unit or other components to the mains power until all connections between components are complete.
- Unplug the AC power supply cable before changing connections, moving or cleaning this unit.

— Audio connection  
— Video connection

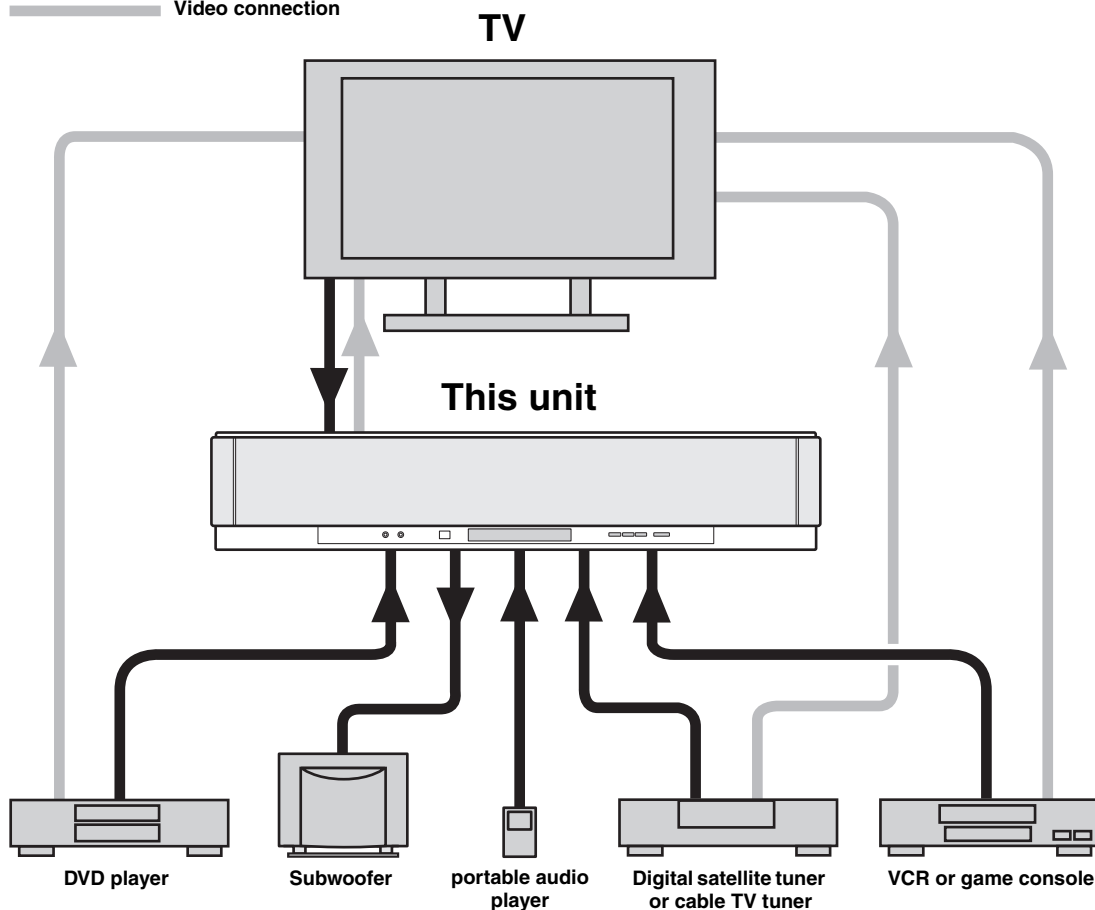

## Before connecting components

### ■ Cables used for connections

#### Audio/Video

#### A HDMI cable



#### Audio

#### 1 Audio pin cable (supplied)



#### 2 Optical cable (supplied)

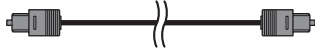

#### 3 Digital audio pin cable (supplied)



#### 4 3.5 mm stereo mini plug cable



#### 5 Subwoofer pin cable



#### Video

#### 1 OSD video pin cable (supplied)

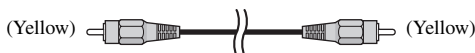

### ■ Notes on connecting the optical cable

- Pull out the cap before connecting the optical cable. When you are not using the optical cable, be sure to put the cap back in place.
- When inserting the cable into the optical digital jack, make sure the direction is correct.

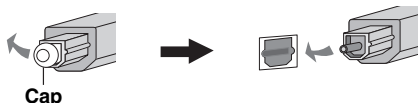

### ■ Affixing cables

To prevent cables from becoming unplugged, place the supplied cable clamp with the open side facing upward, attach it to the rear panel of this unit in a suitable position, and then affix cables in the cable clamp.

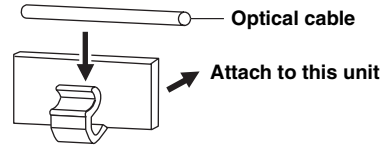

### ■ Information on HDMI™

#### Audio Signals

Input source	Audio signal type
DVD video	Dolby Digital, DTS, PCM
DVD audio	2-channel stereo (up to 96 kHz/24 bit)
Blu-ray Disc HD DVD	Dolby Digital, DTS, PCM

#### Notes

- When CPPM copy-protected DVD audio is played back, video and audio signals may not be output depending on the type of DVD player.
- This unit is not compatible with HDCP-incompatible HDMI or DVI components.



- We recommend that you use an HDMI cable shorter than 5 m (16 ft) with the HDMI logo printed on it.
- Use a conversion cable (HDMI jack ↔ DVI-D jack) to connect this unit to other DVI components.

### ■ Priority order for audio input signals

When multiple types of audio signals are simultaneously being input from a single source component, this unit plays back the audio signals in the following priority order: HDMI → Digital → Analog

As default settings, the following input jacks are assigned to the corresponding input sources:

Input source \ Input jack	HDMI	Digital	Analog
TV/STB		✓	✓
DVD	✓	✓	
AUX 1	✓	✓	✓
AUX 2		✓	
AUX 3			✓

## Connections using HDMI cables

This unit is equipped with 2 HDMI input jacks and 1 HDMI output jack. If your TV and other components have HDMI jacks, use HDMI cables for simpler and easier connections, and you can skip the connection procedures from page 22 to 25. If your TV has a built-in digital satellite tuner and an optical digital output jack, connect the optical digital output jack on your TV to the TV/STB OPTICAL DIGITAL INPUT jack on this unit.

### Notes

- Even if you connect your TV and this unit via the HDMI jack, you need to connect the video input jack on your TV to the VIDEO OUT jack on this unit in order to display the OSD of this unit.
- When HDMI CONTROL is set to OFF (see page 82) and this unit is in the standby mode, the signals input at the HDMI IN jacks are not output at the HDMI OUT jack.

 We recommend that you secure the HDMI cable(s) with adhesive tape, etc. once you have connected the HDMI cable(s) to the HDMI jack(s) of this unit.

### Rear panel of this unit

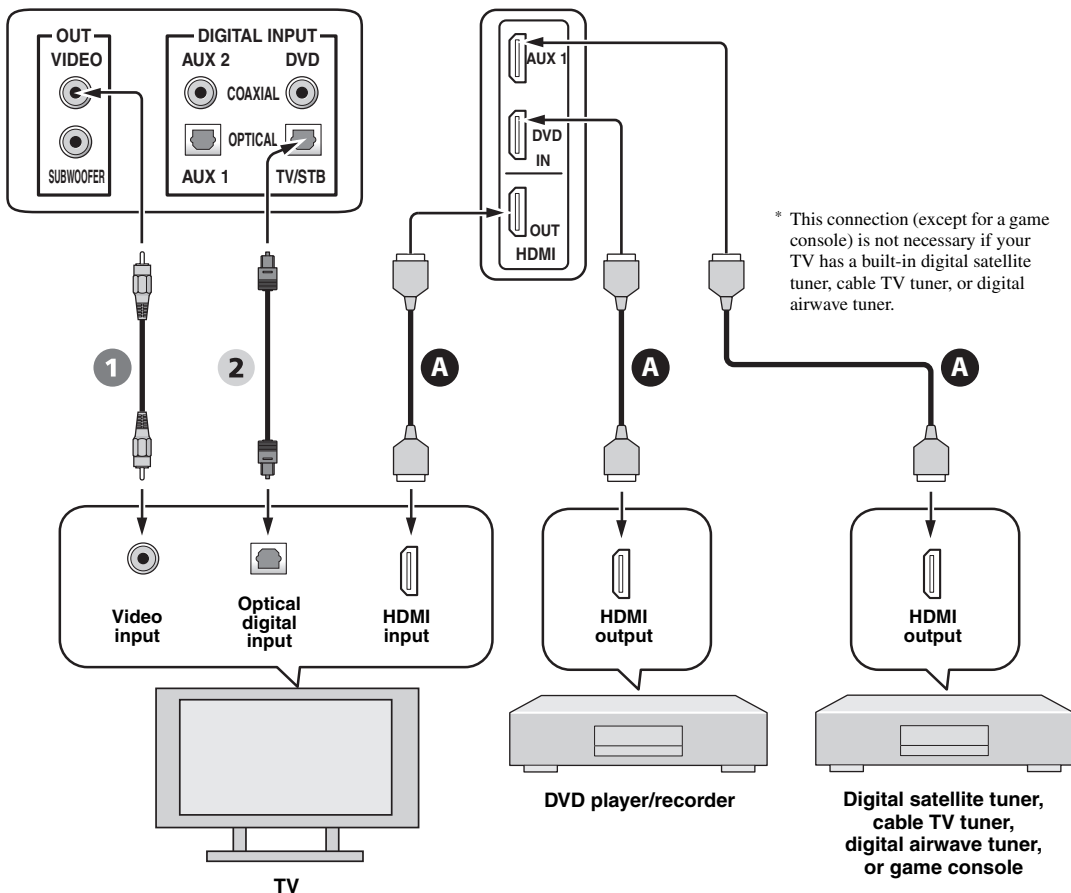

### Audio/Video

**A** HDMI cable

### Video

**1** OSD video pin cable

### Audio

**2** Optical cable

## Connecting a TV

For audio connection, connect the analog audio output jacks on your TV to the TV/STB AUDIO INPUT jacks on this unit. If your TV has an optical digital output jack, connect the optical digital output jack on your TV to the TV/STB OPTICAL DIGITAL INPUT jack on this unit.

For video connection, connect the video input jack on your TV to the VIDEO OUT jack on this unit to display the OSD for easy viewing when you adjust the system parameters in SET MENU.



To prevent the optical cable from being unplugged, affix the optical cable in the supplied cable clamp (see page 20).

### Notes

- If you make analog and optical digital audio connections at the same time as shown in the illustration below, the digital audio signals input at the TV/STB OPTICAL DIGITAL INPUT jack take priority over the analog audio signals input at the TV/STB AUDIO INPUT jacks.
- Even if you connect your TV and this unit via the HDMI jack, you need to connect the video input jack on your TV to the VIDEO OUT jack on this unit in order to display the OSD of this unit.

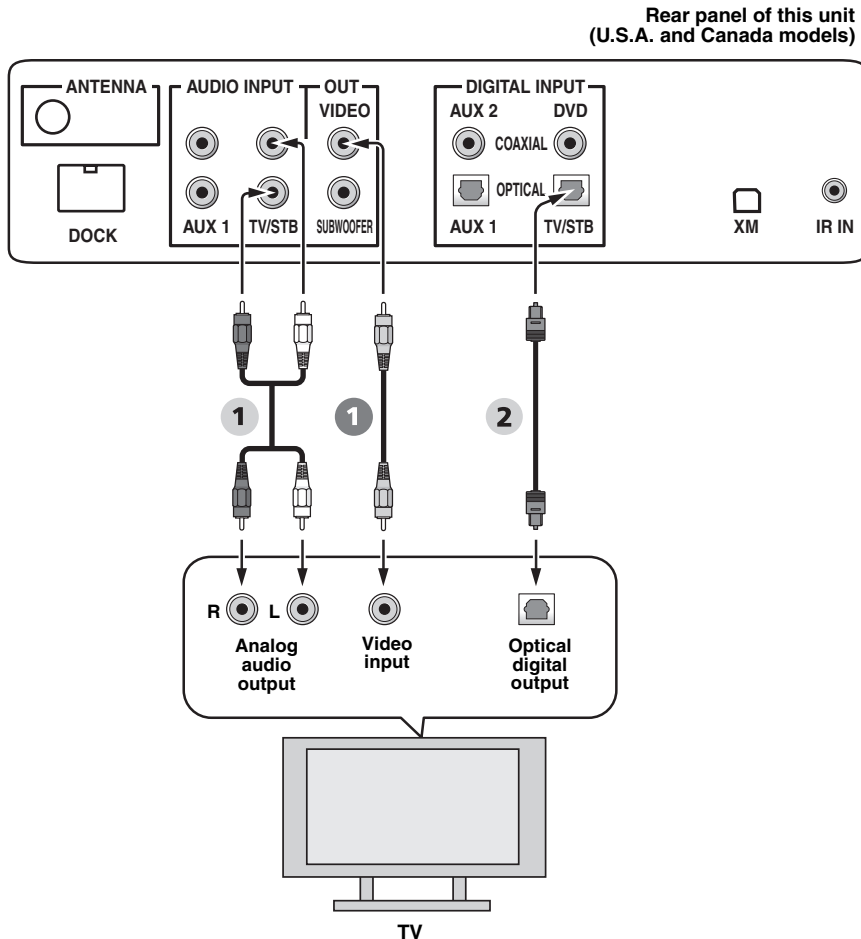

### Video

- 1 OSD video pin cable

### Audio

- 1 Audio pin cable
- 2 Optical cable

## Connecting a DVD player/recorder

Connect the coaxial digital output jack on your DVD player/recorder to the DVD COAXIAL DIGITAL INPUT jack on this unit. When you connect this unit to your DVD/VCR combo player/recorder, connect the analog audio output jacks on your DVD/VCR combo player/recorder to the AUX 1 AUDIO INPUT jacks on this unit in addition to the coaxial digital audio connection.



To prevent the optical cable from being unplugged, affix the optical cable in the supplied cable clamp (see page 20).

### Notes

- Check that your DVD player/recorder is properly set to output Dolby Digital and DTS digital audio signals. If not, adjust the system settings of your DVD player/recorder. For details, refer to the operation manual supplied with your DVD player/recorder.
- If your DVD player/recorder does not have a coaxial digital output jack, make an optical digital audio connection instead (see page 27).

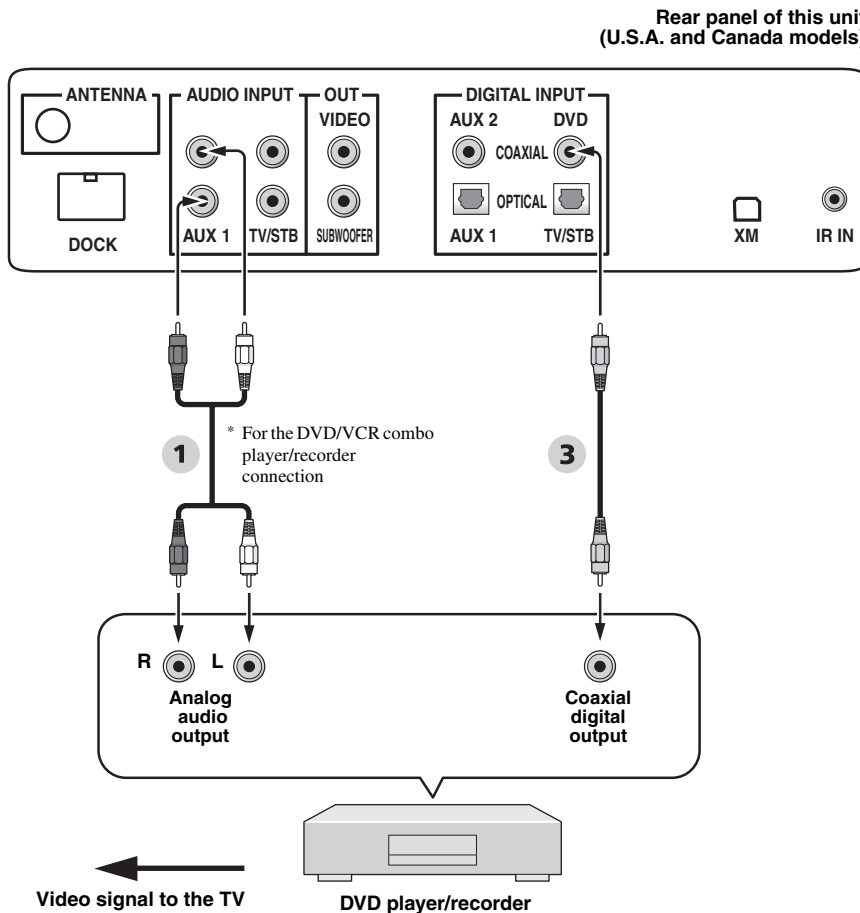

### Audio

- 1 Audio pin cable
- 3 Digital audio pin cable

## Connecting a digital satellite tuner or a cable TV tuner

Connect the optical digital output jack on your digital satellite tuner or cable TV tuner to the TV/STB OPTICAL DIGITAL INPUT jack on this unit. Connect the analog audio output jacks on your digital satellite tuner or cable TV tuner to the TV/STB AUDIO INPUT jacks on this unit.



To prevent the optical cable from being unplugged, affix the optical cable in the supplied cable clamp (see page 20).

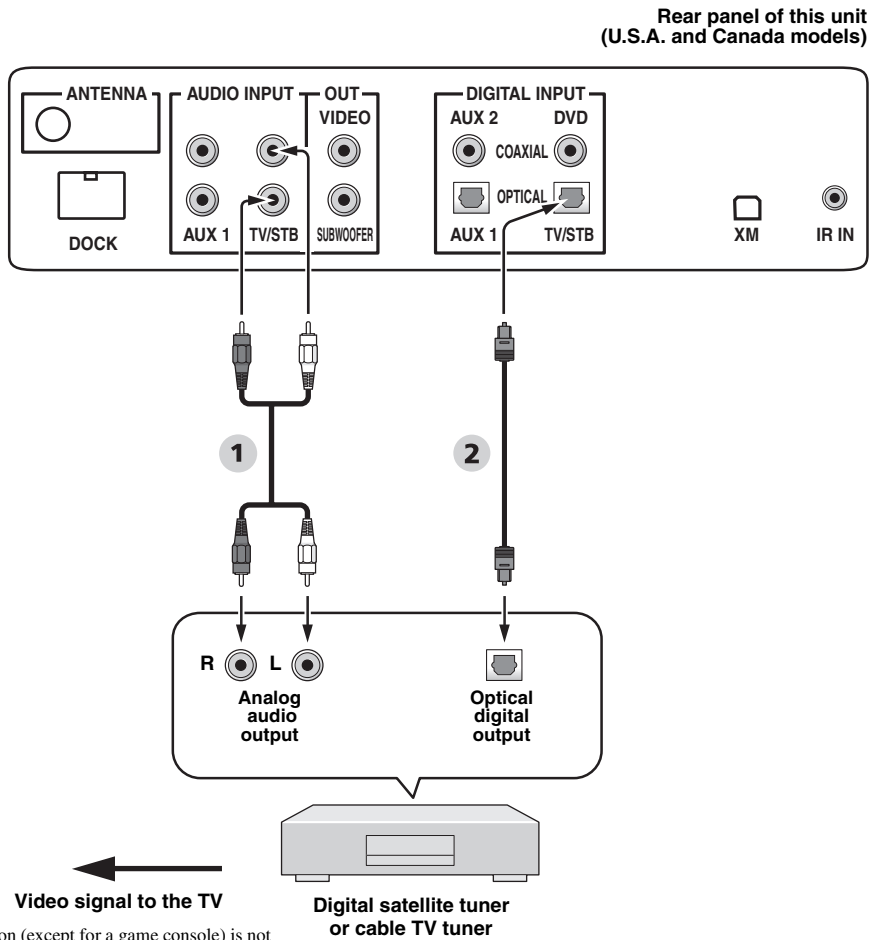

\* This connection (except for a game console) is not necessary if your TV has a built-in digital satellite tuner, cable TV tuner, or digital airwave tuner.

### Audio

- 1** Audio pin cable
- 2** Optical cable

## Connecting a digital airwave tuner

Connect the TV/STB AUDIO INPUT jacks on this unit to the analog audio output jacks on your TV. Connect the optical digital output jack on your digital airwave tuner to the TV/STB OPTICAL DIGITAL INPUT jack on this unit in addition to the analog audio connection. By doing so, you can enjoy both analog and digital broadcasts.



To prevent the optical cable from being unplugged, affix the optical cable in the supplied cable clamp (see page 20).

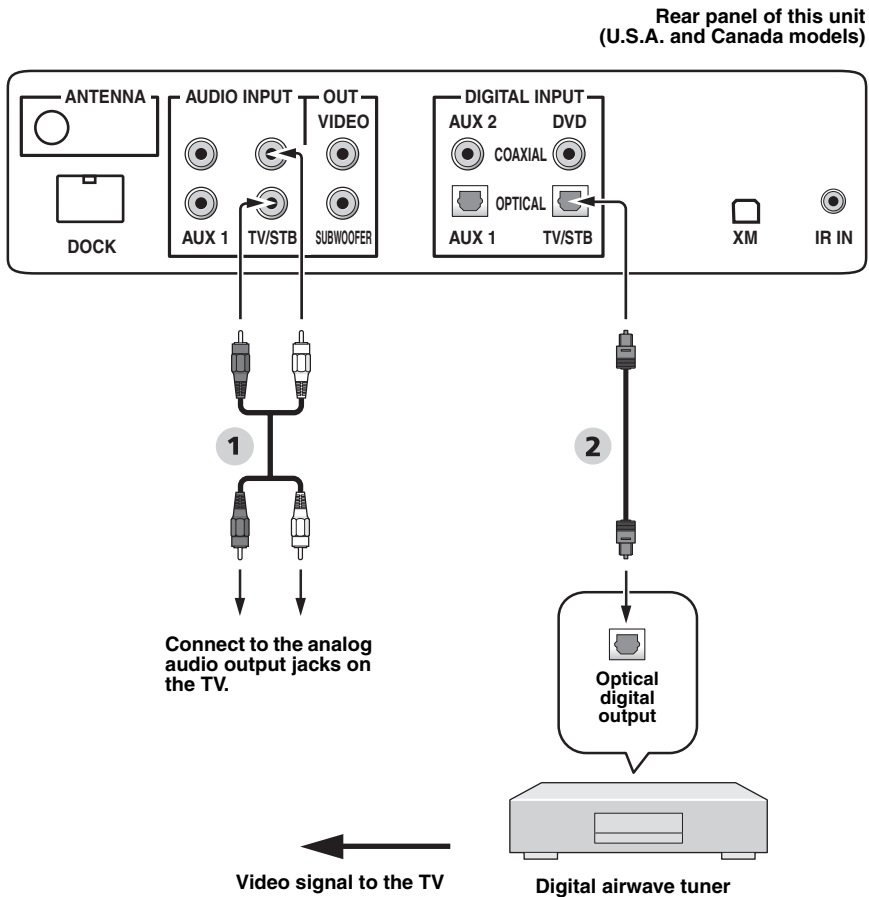

\* This connection (except for a game console) is not necessary if your TV has a built-in digital satellite tuner, cable TV tuner, or digital airwave tuner.

### Audio

- 1 Audio pin cable
- 2 Optical cable

## Connecting a portable audio player

Connect the analog audio output jack on your portable audio player to the AUX 3 input jack on the front panel of this unit.

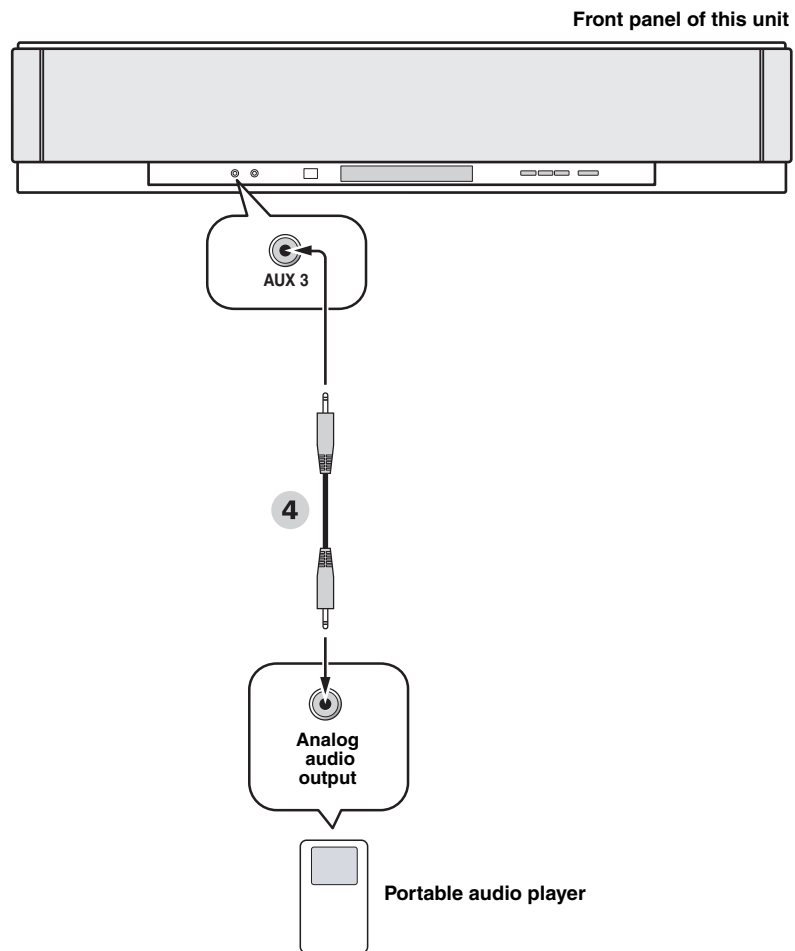

### Audio

- 4 3.5 mm stereo mini plug cable



## Connecting other external components

If your component supports optical digital connections, connect the optical digital output jack on your component to the AUX 1 OPTICAL DIGITAL INPUT jack on this unit. If your component does not support optical digital connections, connect the coaxial digital output jack on your component to the AUX 2 COAXIAL DIGITAL INPUT jack on this unit.

If your component does not support any digital connections, connect the analog audio output jacks on your component to the AUX 1 AUDIO INPUT jacks on this unit.



To prevent the optical cable from being unplugged, affix the optical cable in the supplied cable clamp (see page 20).

### Note

If you make analog and digital audio connections at the same time as shown in the illustration below, the digital audio signals input at the AUX 1 OPTICAL DIGITAL INPUT or AUX 2 COAXIAL DIGITAL INPUT jack take priority over the analog audio signals input at the AUX 1 AUDIO INPUT jacks.

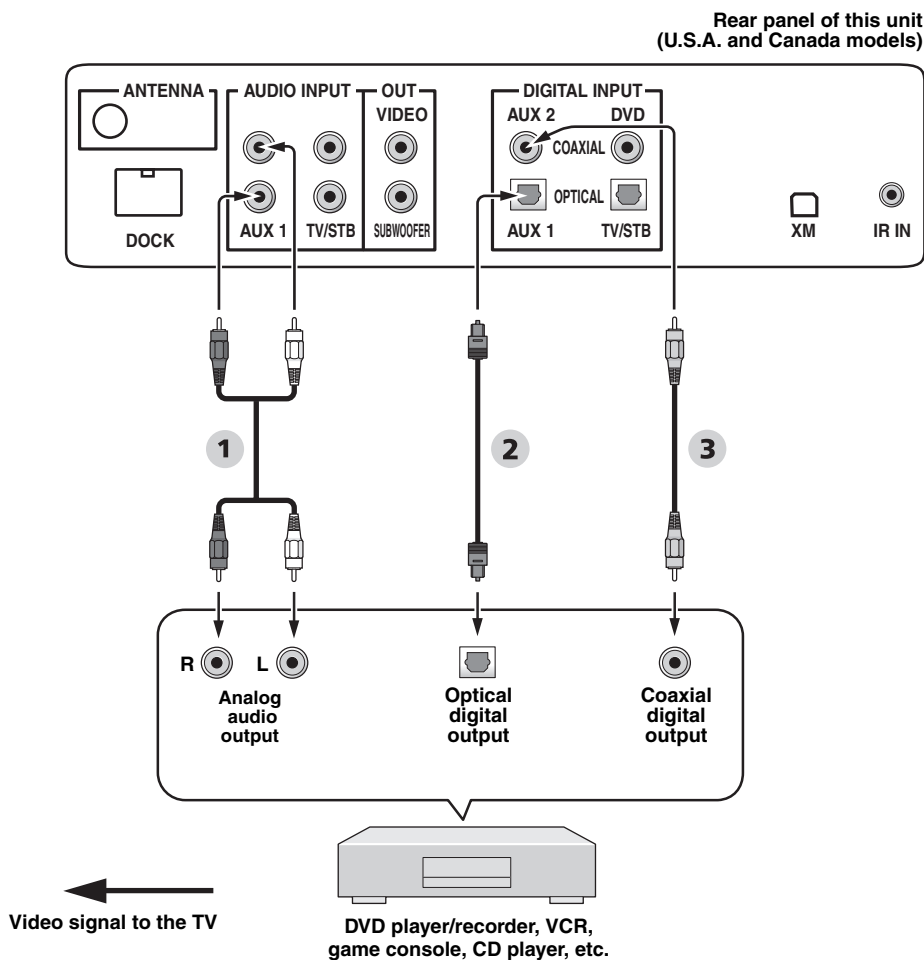

### Audio

- 1 Audio pin cable
- 2 Optical cable
- 3 Digital audio pin cable

## Connecting a subwoofer

Connect the monaural input jack on your subwoofer to the SUBWOOFER OUT jack on this unit.

This connection alone does not output sound from the connected subwoofer. To output sound from the connected subwoofer, turn on the power of your subwoofer and then run AUTO SETUP (see page 35) or select SWFR for BASS OUT in SUBWOOFER SET (see page 78).

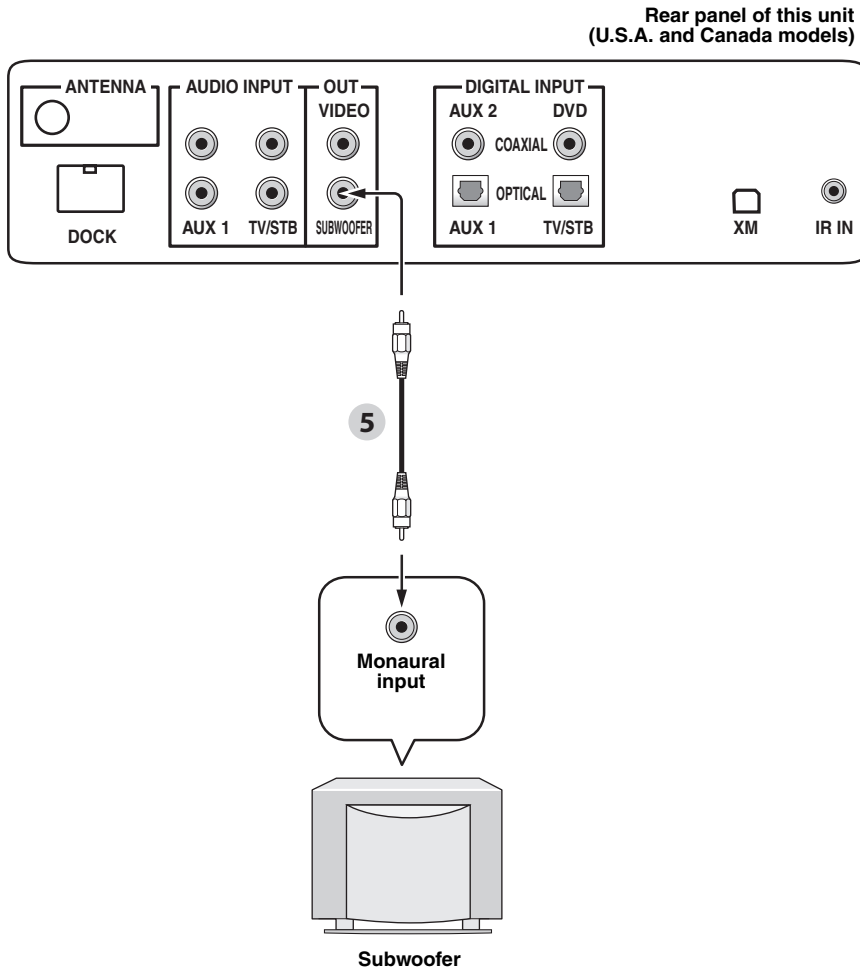

### Audio

- 5 Subwoofer pin cable

## Connecting the FM antenna

Connect the supplied FM antenna to the FM ANTENNA jack on this unit.

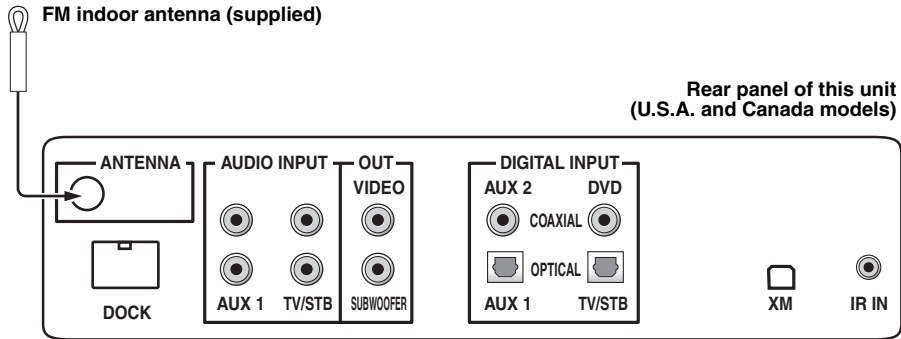

## About the IR IN terminal (U.S.A. and Canada models only)

The IR IN terminal does not support normal external component connection. This is a control expansion terminal for commercial use only.

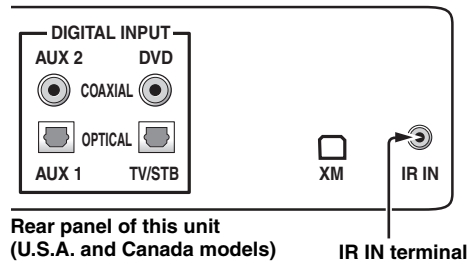

## Connecting the AC power supply cable

Once all other connections are complete, plug the AC power supply cable into the AC wall outlet.

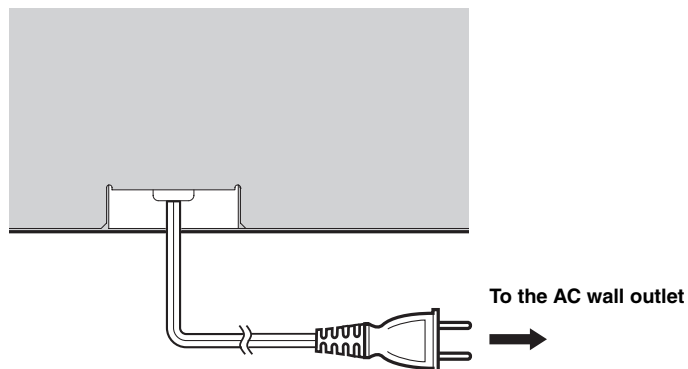

# Getting started

## Installing batteries in the remote control

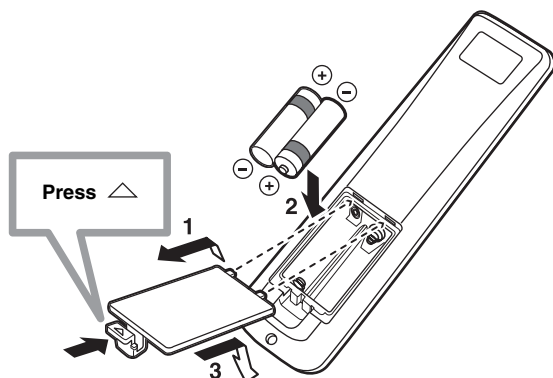

**1** Press and hold the  $\triangle$  mark on the battery cover and then open the cover.

**2** Insert the two supplied batteries (AA, R6, UM-3) into the battery compartment.

Make sure you insert the batteries according to the polarity markings (+/-).

**3** Close the battery cover.

### Notes

- Change all of the batteries if you notice the following conditions: the operation range of the remote control decreases or the transmission indicator does not light up or becomes dim.
- Do not use old batteries together with new ones.
- Do not use different types of batteries (such as alkaline and manganese batteries) together. Read the packaging carefully as these different types of batteries may have the same shape and color.
- Exhausted batteries may leak. If the batteries have leaked, dispose of them immediately. Avoid touching the leaked material or letting it come into contact with clothing, etc. Clean the battery compartment thoroughly before installing new batteries.
- Do not throw away batteries with general house waste. Dispose of them correctly in accordance with your local regulations.
- The memory stored in the remote control may be erased in the following cases:
  - The remote control is left without batteries for more than two minutes.
  - Exhausted batteries remain in the remote control.
  - The buttons on the remote control are accidentally pressed when you change batteries.
- If the memory stored in the remote control is unwantedly erased, insert new batteries and set the remote control codes again.



Remove the transparent sheet before using the remote control.

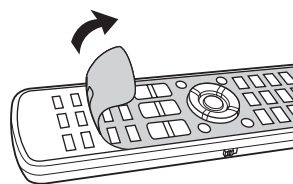

## Operation range of the remote control

The remote control transmits a directional infrared beam. Use the remote control within 6 m (20 ft) of this unit and point it toward the remote control sensor of this unit during operation.

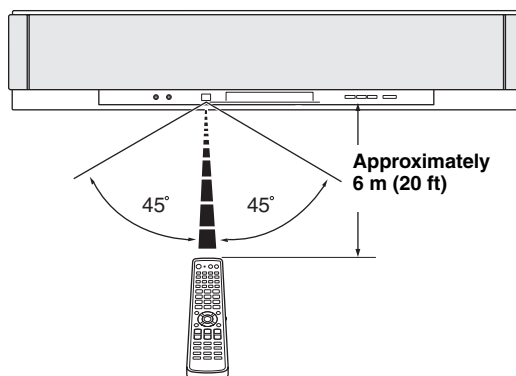

### Notes

- Do not spill water or other liquids on the remote control.
- Do not drop the remote control.
- Do not leave or store the remote control in the following places:
  - places of high humidity, such as near a bath
  - places of high temperatures, such as near a heater or a stove
  - places of extremely low temperatures
  - dusty places
- Do not expose the remote control sensor of this unit to direct sunlight or lighting such as inverted fluorescent lamps.
- If the batteries grow old, the effective operation range of the remote control decreases considerably. If this happens, replace the batteries with two new ones as soon as possible.

## Turning on this unit or setting it to the standby mode

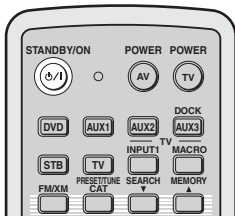

(U.S.A. and Canada models)

- Press STANDBY/ON again to set this unit to the standby mode.

### Note

When this unit is in the standby mode, only STANDBY/ON on the front panel or on the remote control is operational, and the other control buttons on the front panel or on the remote control are not operational until the power of this unit is turned on.

- Press STANDBY/ON to turn on the power of this unit.

The volume level appears in the front panel display, and the current input source and beam mode are displayed.

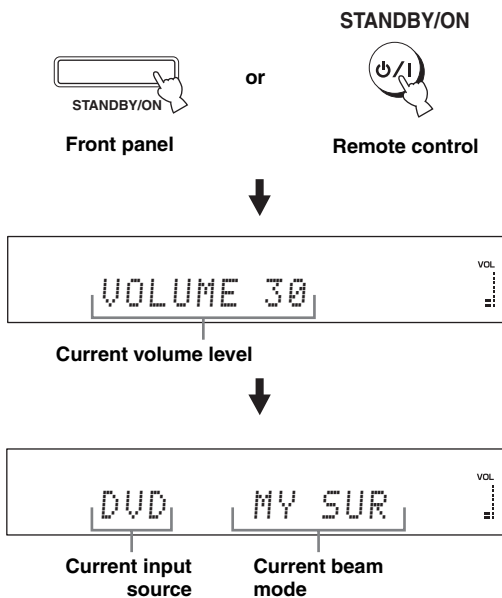

# Using SET MENU

## Displaying the OSD (on-screen display)

This section describes how to display the OSD (on-screen display) of this unit on your TV screen and to set the parameters for your listening room. Once this is complete, you can enjoy real surround sound while watching TV in the comfort of your own home.

**1 Check that the video input jack on your TV is connected to the VIDEO OUT jack on this unit to display the OSD of this unit.**

**2 Press STANDBY/ON to turn on the power of this unit.**



Front panel

or

STANDBY/ON



Remote control

**3 Turn on the power of your TV.**

The following screen appears on your TV.

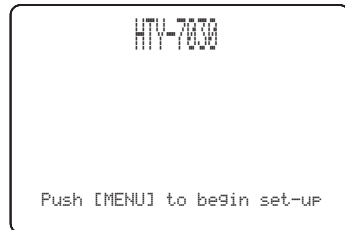

OSD screen example

If the OSD does not appear, use the remote control supplied with your TV to switch the video input until the OSD appears.

## The flow chart of SET MENU

The following diagram illustrates the overall flow of the setup procedure.

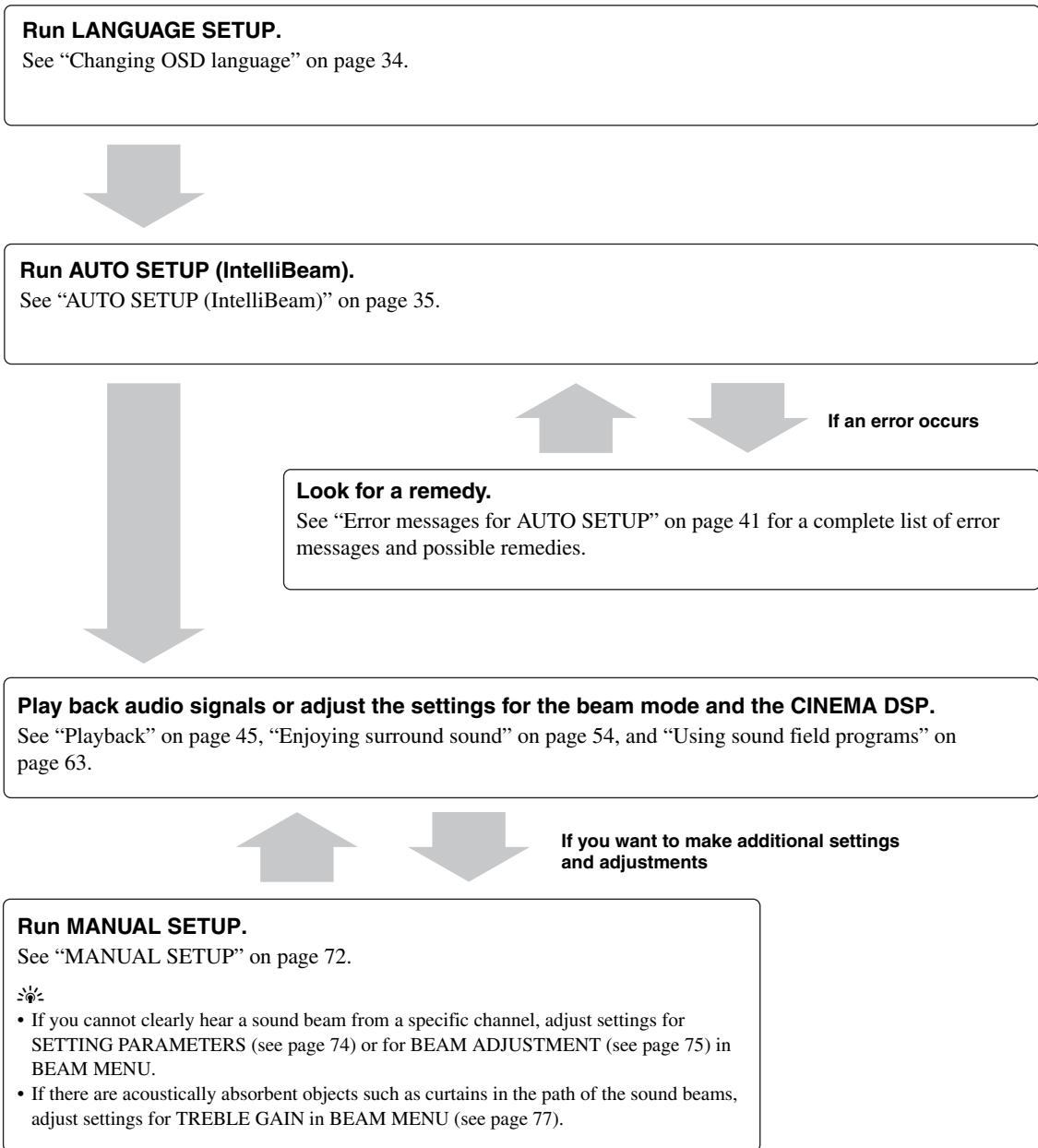

# Changing OSD language

This feature allows you to select the language of your choice that appears in SET MENU of this unit.

## 1 Set the operation mode selector to YSP.

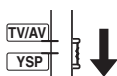

## 2 Press MENU.

The SET MENU screen appears on your TV.

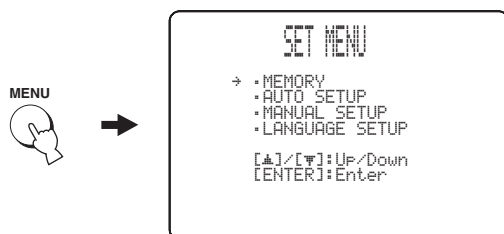

- The control buttons used for SET MENU are displayed at the bottom of the screen.
- To return to the previous screen while using SET MENU, press RETURN.
- To exit from SET MENU, press MENU once more.
- You can also perform the following operations while viewing information in the front panel display.

## 3 Press ▲ / ▼ to select LANGUAGE SETUP, and press ENTER.

The following screen appears on your TV.

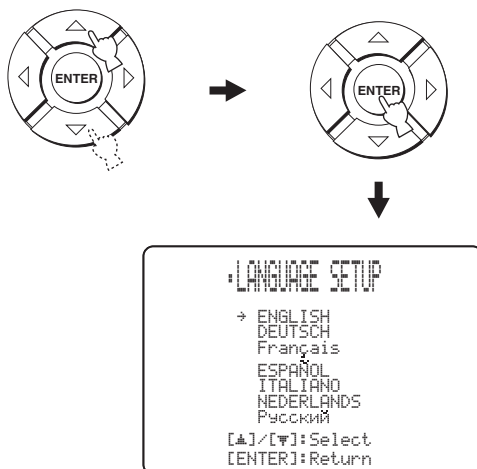

## 4 Press ▲ / ▼ to select the desired language, and press ENTER.

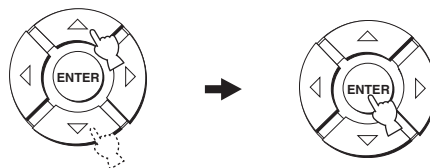

Choices: **ENGLISH** (English), **DEUTSCH** (German), **Français** (French), **ESPAÑOL** (Spanish), **ITALIANO** (Italian), **NEDERLANDS** (Dutch), **Русский** (Russian)



# AUTO SETUP (IntelliBeam)

This unit creates a sound field by reflecting sound beams on the walls of your listening room and by broadening the cohesion of all the channels. Just as you would arrange the speaker position of other audio systems, you need to set the beam angle to enjoy the best possible sound from this unit.

This unit employs the beam optimization and sound optimization features with the aid of the supplied IntelliBeam microphone, allowing you to avoid troublesome listening-based setup and achieving highly accurate sound adjustments that best match your listening environment. We call these two features “**IntelliBeam**” generically.

## Beam optimization:

This feature optimizes the beam angle so that the parameter best matches your listening environment.

## Sound optimization:

This feature optimizes the beam delay, volume, and quality so that the parameters best match your listening environment.

## The flow chart of AUTO SETUP

This unit performs a series of checks to optimize the beam angle, delay, volume, and quality. You can choose to optimize all or part of the parameters.

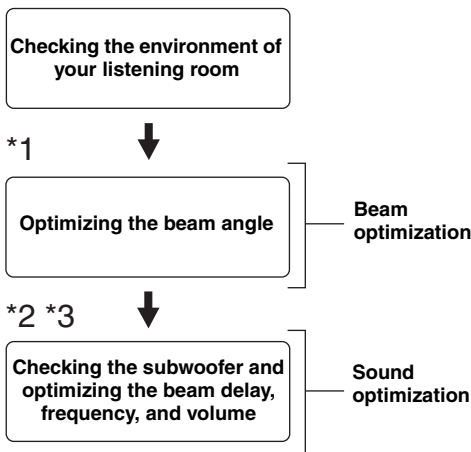

### Notes

- \*1 The beam angle checking procedure is skipped if SOUND OPTIMZ only is selected.
- \*2 The sound optimization procedure is skipped if BEAM OPTIMZ only is selected.
- \*3 The subwoofer checking procedure is skipped if BEAM OPTIMZ only is selected.

## Installing the IntelliBeam microphone

The supplied IntelliBeam microphone collects and analyzes the sound that this unit produces in your actual listening environment. Follow the procedure below to connect the IntelliBeam microphone to this unit and make sure that the IntelliBeam microphone is placed in a proper location and that there are no large obstacles between the IntelliBeam microphone and the walls in your listening room.

### Notes

- After you have completed the AUTO SETUP procedure, be sure to disconnect the IntelliBeam microphone.
- The IntelliBeam microphone is sensitive to heat.
  - Keep it away from direct sunlight.
  - Do not place it on top of this unit.
- Do not connect the IntelliBeam microphone to an extension cable as doing so may result in an inaccurate sound optimization.
- An error may occur during the AUTO SETUP procedure if the IntelliBeam microphone is not properly placed in your listening room. To avoid the possibility of an error:
  - Do not place the IntelliBeam microphone to the extreme right or left from the center of this unit.
  - Do not place the IntelliBeam microphone within 1.8 m (6.0 ft) from the front of this unit.
  - Do not place the IntelliBeam microphone more than 1 m (3.3 ft) upper or lower from the center height of this unit.
- Make sure that there are no obstacles between the IntelliBeam microphone and the walls in your listening room as these objects obstruct the path of sound beams. However, any objects that are in contact with the walls will be regarded as a protruding part of the walls.
- The best possible results are achieved if the IntelliBeam microphone is placed at the same height as your ears would be when you are seated in your listening position. However, if this is not possible, you can manually fine-tune the sound beam angle and balance the sound beam output levels using MANUAL SETUP (see page 72) once the AUTO SETUP procedure is completed.
- If a subwoofer with adjustable volume and crossover/high-cut frequency controls is connected to this unit, set the volume between 10 and 12 o'clock as viewed on a conventional clockface and set the crossover/high-cut frequency to the maximum.

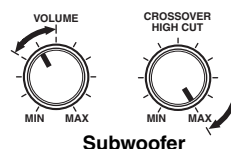

Subwoofer

**1 Press STANDBY/ON to turn off the power of this unit.**

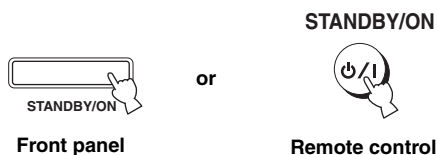

**2 Connect the supplied IntelliBeam microphone to the INTELLIBEAM MIC jack on the front panel.**

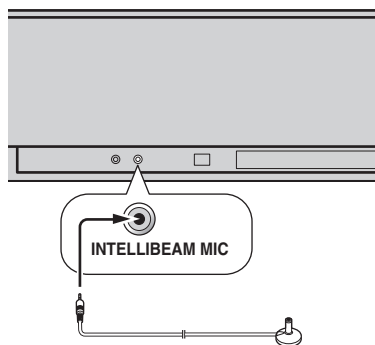

**3 Place the IntelliBeam microphone on a flat level surface more than 1.8 m (6.0 ft) from the front of the unit and within 1 m (3.3 ft) upper or lower from the center height of the unit with the IntelliBeam microphone facing upward at your normal listening position.**

### Note

Be sure to place the IntelliBeam microphone on an imaginary center line drawn from this unit.



You may want to use the supplied cardboard microphone stand to affix the IntelliBeam microphone at the same height as your ears would be when you are seated in your listening position.

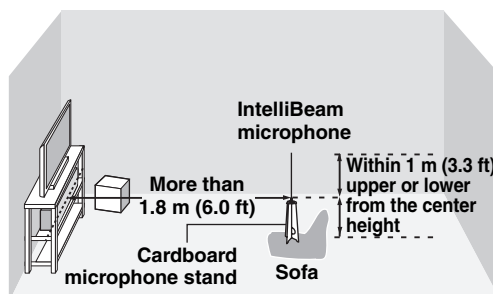

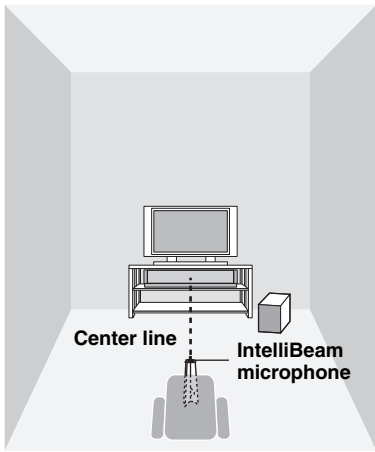

## Using AUTO SETUP (IntelliBeam)

Once the IntelliBeam microphone is firmly connected to this unit and properly placed in your listening room, follow the procedure below to start the AUTO SETUP procedure.

You can also enter the AUTO SETUP procedure simply by pressing and holding AUTO SETUP for more than two seconds. In this case, this unit performs both of the beam optimization and sound optimization procedures.

### ■ Assembling the supplied cardboard microphone stand

You will find three separate parts (one circular part and two longitudinal parts) of the cardboard microphone stand originally put together.

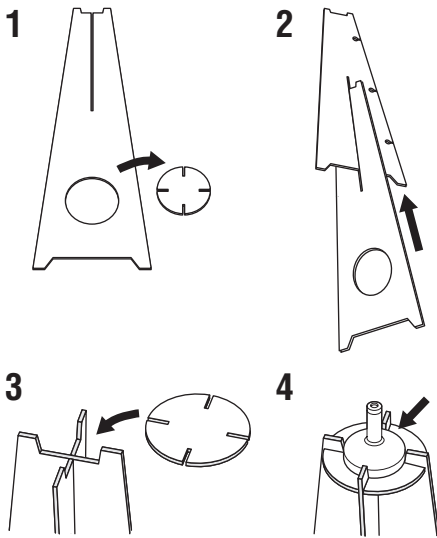

- 1** Disassemble the three parts of the cardboard microphone stand originally put together.
- 2** Insert one of the longitudinal part into the crevice of the other longitudinal part.
- 3** Place the circular part on top of the two combined longitudinal parts.
- 4** Place the supplied IntelliBeam microphone on top of the circular part.

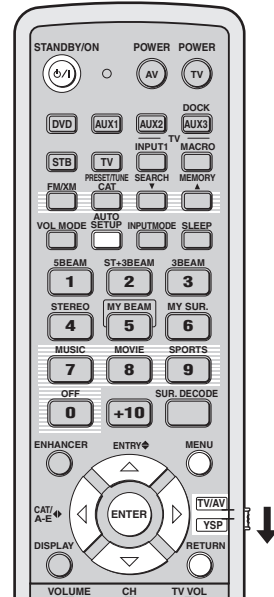
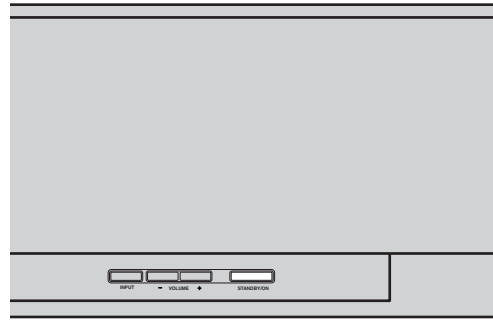

(U.S.A. and Canada models)

SETUP

English

**Notes**

- Make sure that your listening room is as quiet as possible while this unit is performing the AUTO SETUP procedure.
  - To achieve the best results possible, evacuate yourself from your listening room until the AUTO SETUP procedure is completed so that you may not obstruct the path of sound beams.
  - Be advised that it is normal for loud test tones to be output during the AUTO SETUP procedure.
  - The AUTO SETUP procedure may not be run successfully if this unit is installed in one of the rooms described in “Before installing this unit” on page 16. In such cases, run MANUAL SETUP (see page 72) to manually adjust the corresponding parameters.
  - If an error occurs, an error buzzer is played, the AUTO SETUP procedure stops, and an error message appears on the screen. See “Error messages for AUTO SETUP” on page 41 for appropriate remedies.
- 
- The AUTO SETUP procedure takes about three minutes maximum. A chime is played when the AUTO SETUP procedure is run successfully.
  - If there are curtains in your listening room, we recommend following the procedure below.
    1. Open the curtains to improve sound reflection.
    2. Run BEAM OPTIMZ only.
    3. Close the curtains.
    4. Run SOUND OPTIMZ only.
  - You can save the settings optimized by the AUTO SETUP procedure (see page 42). A set of settings optimized according to the specific conditions of your listening environment can be recalled later depending on the varying conditions of your listening environment (see page 43).

**1 Press STANDBY/ON to turn on the power of this unit.**

If a subwoofer is connected to this unit, turn on the power of the subwoofer.

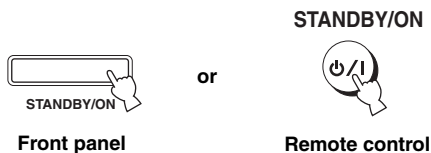

**2 Set the operation mode selector to YSP.**

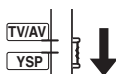

**3 Press MENU.**

The SET MENU screen appears on your TV.

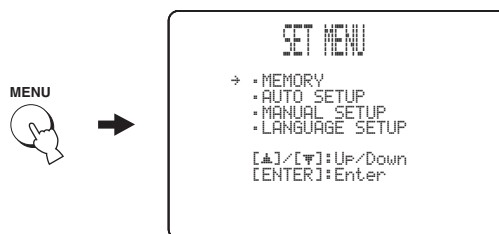

- The control buttons used for SET MENU are displayed at the bottom of the screen.
- To return to the previous screen while using SET MENU, press RETURN.
- To exit from the SET MENU screen, press MENU again.
- You can start the BEAM+SOUND OPTIMZ procedure simply by pressing and holding AUTO SETUP for more than two seconds. Steps 4 and 5 are skipped and then the screen shown in step 5 is displayed on your TV. Start the AUTO SETUP procedure from step 6.
- You can also perform the following operations in the front panel display.

**4 Press ▲ / ▼ to select AUTO SETUP and press ENTER.**

The following screen appears on your TV.

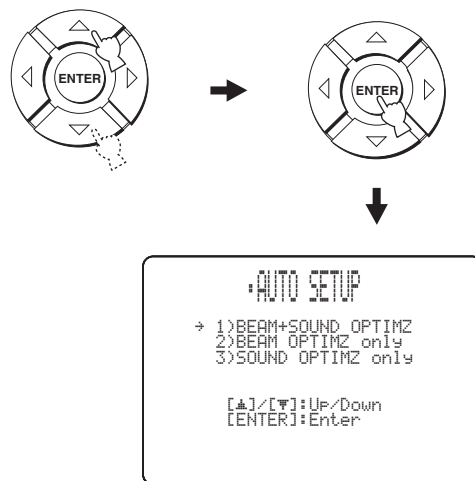

- 5 Press  $\triangle$  /  $\nabla$  to select BEAM+SOUND OPTIMZ, BEAM OPTIMZ only, or SOUND OPTIMZ only and then press ENTER.**

The following screen appears on your TV.

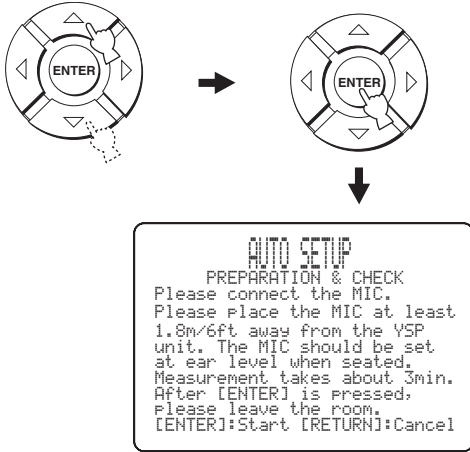

**BEAM+SOUND OPTIMZ  
(Beam optimization and sound optimization)**

Use to optimize the beam angle, delay, volume, and quality so that the parameters best match your listening environment.

It is recommended that you should select this optimization feature in the following cases:

- If you make settings for the first time.
- If the unit has been relocated.
- If your listening room has been restructured.
- If the objects in your listening room (furniture, etc.) have been rearranged.

This menu takes about three minutes.

**BEAM OPTIMZ only  
(Beam optimization only)**

Use to optimize the beam angle so that the parameter best matches your listening environment.

This menu takes about one minute.

**SOUND OPTIMZ only  
(Sound optimization only)**

Use to optimize the beam delay, volume, and quality so that the parameters best match your listening environment.

It is recommended that you should select this optimization feature in the following cases:

- If you have opened or closed the curtains in your listening room before using this unit.
- If you have manually set the beam angle.

This menu takes about two minutes.

**Note**

You must optimize the beam angle in the BEAM OPTIMZ only procedure before starting the SOUND OPTIMZ only procedure.

- 6 Check the following points once again before starting the AUTO SETUP procedure.**

- Is the IntelliBeam microphone firmly connected to this unit?
- Is the IntelliBeam microphone placed in a proper location?
- Are there any large obstacles in between the IntelliBeam microphone and the walls in your listening room?

- 7 Press ENTER to start the AUTO SETUP procedure.**

The following screen appears on your TV and the AUTO SETUP procedure starts in 10 seconds.

Leave the room quietly before starting the AUTO SETUP procedure.

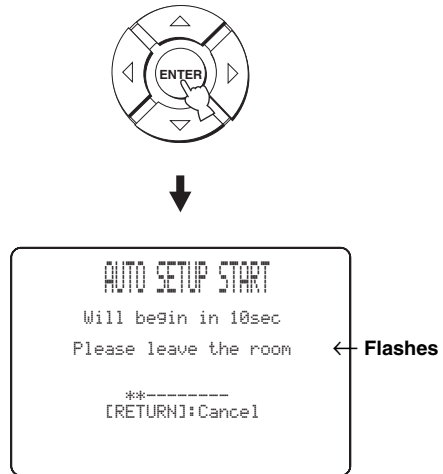

If an error occurs, an error buzzer is played and an error message is displayed. See “Error messages for AUTO SETUP” on page 41 for a complete list of error messages and their proper remedies. Follow the instructions and perform the AUTO SETUP procedure again.

SETUP

English

**8 Check that the following screen is displayed on your TV.**

The results of the AUTO SETUP procedure are displayed on your TV.

**Example 1**

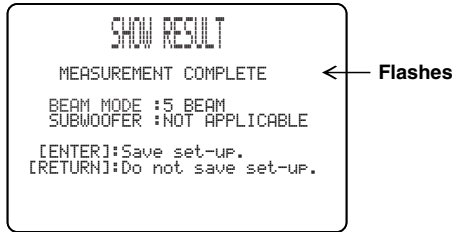

**Example 2**

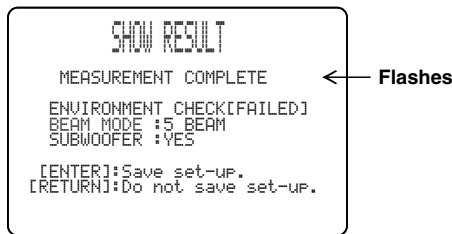

- If “ENVIRONMENT CHECK [FAILED]” is displayed, we recommend running the AUTO SETUP procedure again. For details, see step 9.
- If “SUBWOOFER : NOT APPLICABLE” is displayed even though a subwoofer is connected to this unit, increase the volume level of the subwoofer and run the AUTO SETUP procedure again.
- Depending on the environment of your listening room, the beam angle of front left and right, and surround left and right may be set to the same value even if “5 BEAM” is displayed as a result.

**9 Press ENTER to confirm the results or press RETURN to cancel the results.**

The following screen is displayed for two seconds and then disappears from your TV.

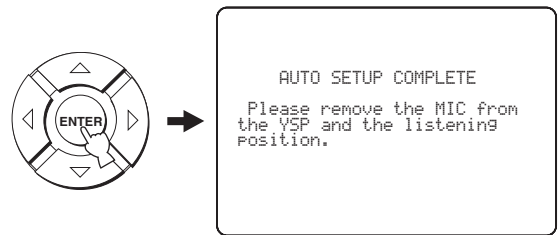

If “ENVIRONMENT CHECK [FAILED]” is displayed in step 8, the following screen is displayed after pressing ENTER. In this case, see ERROR E-1 in “Error messages for AUTO SETUP” on page 41. Press ENTER to exit AUTO SETUP and then run the procedure again from step 3.



**10 Disconnect the IntelliBeam microphone from the INTELLIBEAM MIC jack on the front panel.**

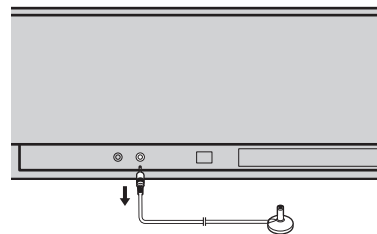

If you want to save and load settings, see “Using the system memory” on page 42.

■ Error messages for AUTO SETUP

Before the AUTO SETUP procedure starts

Error message	Cause	Remedy	See page
<b>ERROR E-2</b> <b>No MIC detected. Please check MIC connection and re-try.</b>	The IntelliBeam microphone is not connected to this unit.	Connect the IntelliBeam microphone to this unit.	36

While the AUTO SETUP procedure is in progress

If one of the errors listed below except E-1 is displayed, press RETURN. In case you have started the AUTO SETUP procedure by pressing AUTO SETUP in step 3, run the procedure again from step 3 after the screen disappears. In case you have started the AUTO SETUP procedure by pressing MENU in step 3, run the procedure again from step 4 after the screen in step 3 is displayed. Run MANUAL SETUP if the problem is difficult to be saved.

Error message	Cause	Remedy	See page
<b>ERROR E-1</b> <b>Please test in quieter environment.</b>	There is too much unwanted noise in your listening room.	Make sure that your listening room is as quiet as possible. You may want to choose certain hours during the day when there is not much noise coming from outside.	—
<b>ERROR E-2</b> <b>No MIC detected. Please check MIC connection and re-try.</b>	The IntelliBeam microphone was disconnected while the AUTO SETUP procedure was in progress.	Make sure that the IntelliBeam microphone is firmly connected to this unit.	36
<b>ERROR E-3</b> <b>Unexpected control is detected. Please re-try.</b>	Some other operations were performed on this unit while the AUTO SETUP procedure was in progress.	Do not perform any other operations while the AUTO SETUP procedure is in progress.	—
<b>ERROR E-4</b> <b>Please check MIC position. MIC should be set in front of YSP.</b>	The IntelliBeam microphone is not placed in front of this unit.	Make sure that the IntelliBeam microphone is installed in front of this unit.	36
<b>ERROR E-5</b> <b>Please check MIC position. MIC should be set above 1.8m/6.0ft.</b>	The IntelliBeam microphone is not placed in the right distance from this unit.	Make sure that the IntelliBeam microphone is installed more than 1.8 m (6.0 ft) from the front of this unit and within 1 m (3.3 ft) from the center height of this unit.	36
<b>ERROR E-6</b> <b>Volume level is lower than expected. Please check MIC position/connection and re-try.</b>	The IntelliBeam microphone cannot collect the sound produced by this unit because the sound output level is too low.	Make sure that the IntelliBeam microphone is firmly connected to this unit and placed in a proper location. If the problem persists, contact the nearest authorized Yamaha service center for assistance.	36
<b>ERROR E-7</b> <b>Unexpected error happened. Please re-try.</b>	An internal system error occurred.	Repeat the AUTO SETUP procedure.	—

SETUP

English

# Using the system memory

## Convenient usage of the system memory

You can save the current settings adjusted in SET MENU in the system memory of this unit. It is handy to save certain settings according to the varying conditions of your listening environment. For example, if there are curtains in the path of sound beams, the effectiveness of the sound beams will vary depending on whether the curtains are open or closed.

When the curtains are open

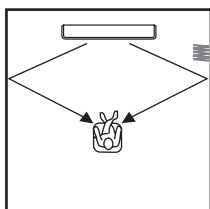

When the curtains are closed

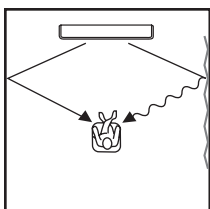

### 3 Press $\Delta$ / $\nabla$ to select MEMORY and press ENTER.

The following screen appears on your TV.

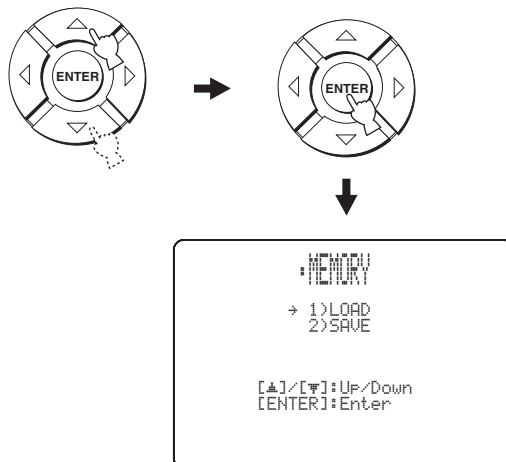

## Saving settings

### 1 Set the operation mode selector to YSP.

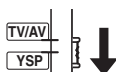

### 2 Press MENU.

The SET MENU screen appears on your TV.



- The control buttons used for SET MENU are displayed at the bottom of the screen.
- To return to the previous screen while using SET MENU, press RETURN.
- To exit from the SET MENU screen, press MENU once more.
- You can also perform the following operations in the front panel display.

### 4 Press $\Delta$ / $\nabla$ to select SAVE and press ENTER.

The following screen appears on your TV.

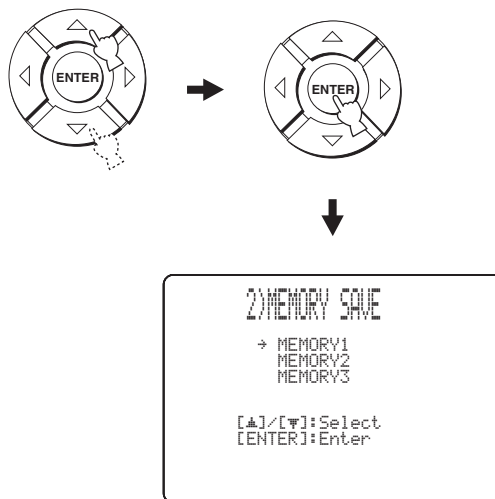



- 5 Press  $\triangle$  /  $\nabla$  to select MEMORY1, MEMORY2, or MEMORY3 and press ENTER.**  
The following screen appears on your TV.

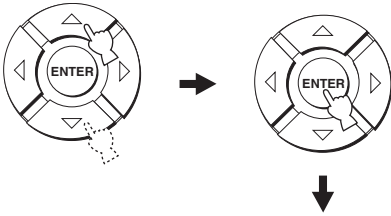

- 6 Press ENTER again.**

The new parameters are saved as MEMORY1, MEMORY2, or MEMORY3. Once the parameters are saved, the display returns to the SET MENU screen.

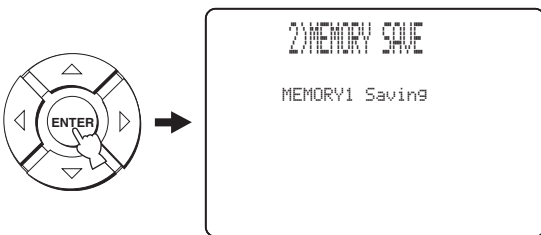

- 7 Press MENU to exit.**

The SET MENU screen disappears from your TV.



## Loading settings

You can recall the settings saved in “Saving settings” on page 42 according to the varying conditions of your listening environment.

- 1 Set the operation mode selector to YSP.**

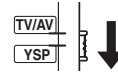

- 2 Press MENU.**

The SET MENU screen appears on your TV.

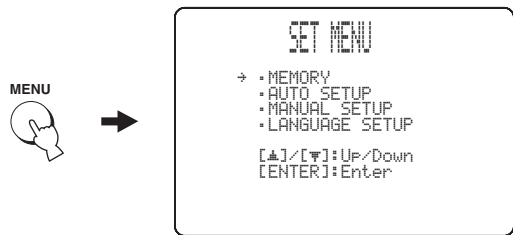

- The control buttons used for SET MENU are displayed at the bottom of the screen.
- To return to the previous screen while using SET MENU, press RETURN.
- To exit from the SET MENU screen, press MENU once more.
- You can also perform the following operations in the front panel display.

- 3 Press  $\triangle$  /  $\nabla$  to select MEMORY and press ENTER.**

The following screen appears on your TV.

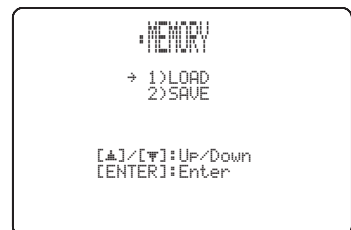
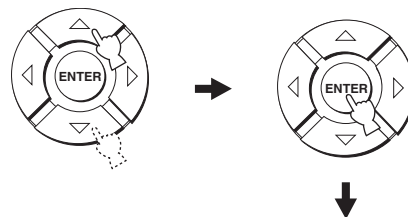

**4 Press  $\triangle$  /  $\nabla$  to select LOAD and press ENTER.**

The following screen appears on your TV.

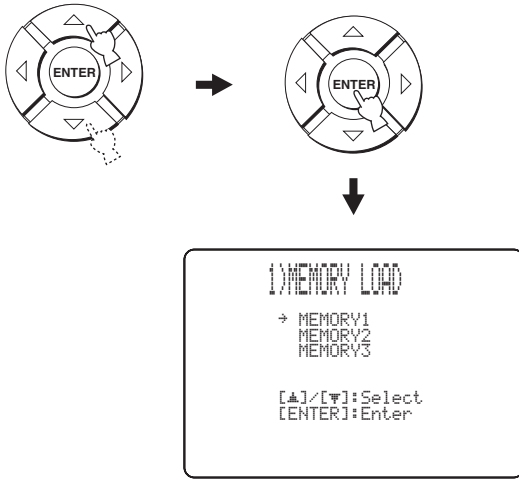

**5 Press  $\triangle$  /  $\nabla$  to select MEMORY1, MEMORY2, or MEMORY3 and press ENTER.**

The following screen appears on your TV.

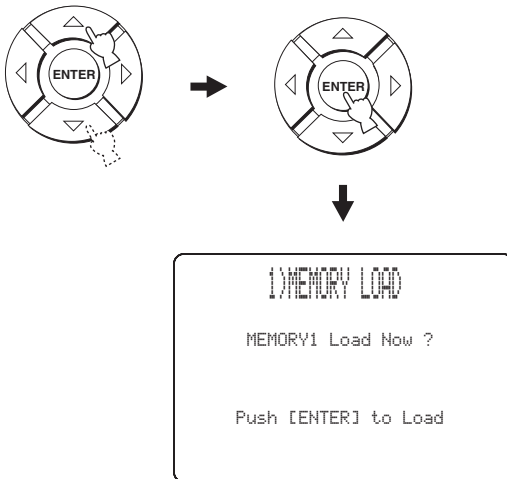

**6 Press ENTER again.**

The new parameters saved as MEMORY1, MEMORY2, or MEMORY3 are loaded. Once the parameters are loaded, the display returns to the SET MENU screen.

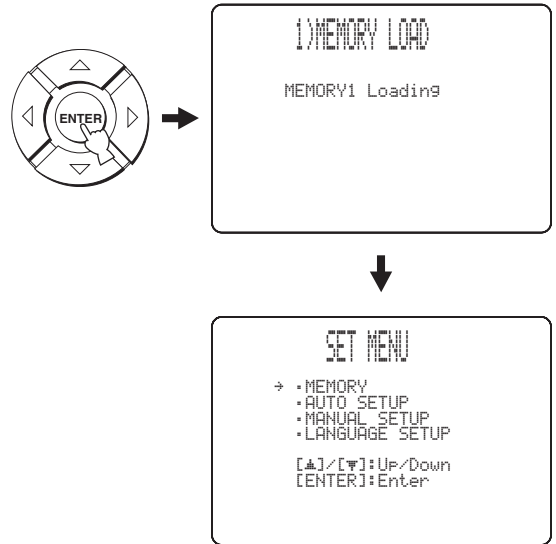

**7 Press MENU to exit.**

The SET MENU screen disappears from your TV.



# Playback

## Selecting the input source

You can play back sound from the components connected to this unit simply by pressing INPUT on the front panel repeatedly or pressing one of the input selector buttons (TV, STB, DVD, AUX1, AUX2, or AUX3) on the remote control. The name of the selected input source and the type of corresponding input mode appear in the front panel display.

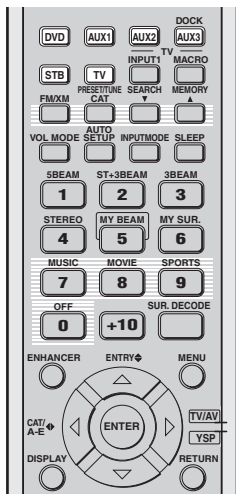

(U.S.A. and Canada models)

### ■ Front panel operations

Press **INPUT** on the front panel repeatedly to toggle between **TV, STB, DVD, AUX1, AUX2, and AUX3**.

The name of the corresponding input source and the type of current input mode are displayed in the front panel display.

### ■ Remote control operations



In addition to controlling this unit, you can also operate other AV components if you set up the remote control with the appropriate remote control codes and set the operation mode selector to TV/AV to change the control area (see page 96).

Press **TV** to play back a TV program.

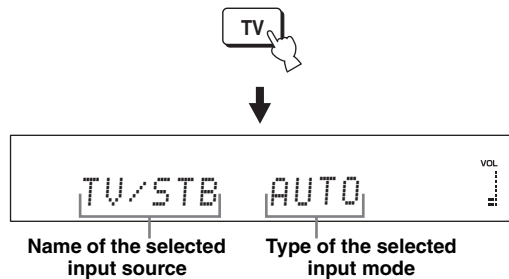

Press **STB** to play back a satellite broadcast.

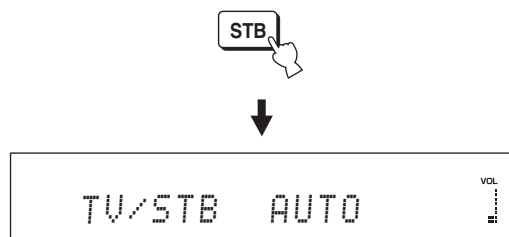

Press **DVD** to play back a DVD.

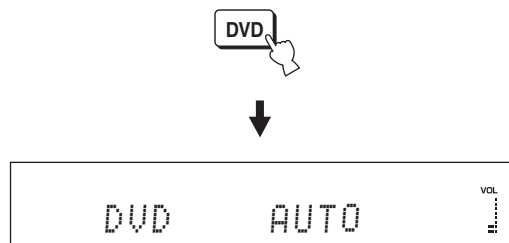

Press **AUX1** (or **AUX2**) to play back a component connected to the **AUX 1** (or **AUX 2**) jack on the rear panel of this unit.

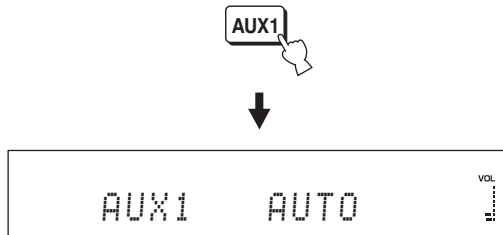

Press **AUX3** to play back a component connected to the **AUX 3** input jack on the front panel.

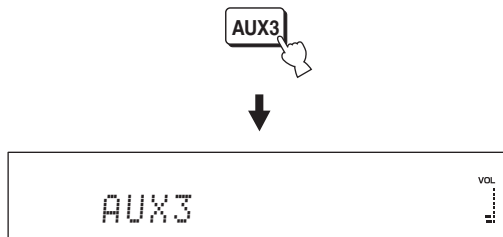

## Playing back sources

Once an input source is selected (see page 45), you can play back the selected input source.

### Note

This section uses a DVD player as an example of the playback source.



For details on your TV and DVD player, refer to the respective owner's manual.

- 2 Switch to the video input on your TV using the remote control supplied with the TV and display the DVD menu screen.

### Note

If necessary, turn down the volume of your TV until no sound is heard.

- 3 Press **DVD** to select DVD as the input source.



- 4 Play back DVD on your DVD player using the supplied remote control.

Audio signals from your DVD player are output from this unit.



- You can use the supplied demonstration DVD to check the digital signals being input at the DVD player with the digital connection (optical/coaxial/HDMI). The input channel and LFE indicators light up when this unit detects the 5.1-channel signal input at the optical/coaxial/HDMI jack. If the **PCM** indicator lights up, confirm the settings of the digital output, bitstream output, DTS output, and/or HDMI output of the DVD player.
- If the output volume is too low, increase the volume of this unit to around 45.
- If you have set the appropriate remote control codes for your TV and DVD player, you can use the remote control supplied with this unit to operate these components. For details on how to set remote control codes, see page 96.

- 1 Turn on the power of your DVD player.

## Adjusting the volume

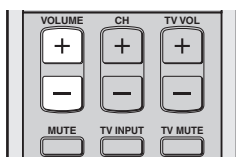
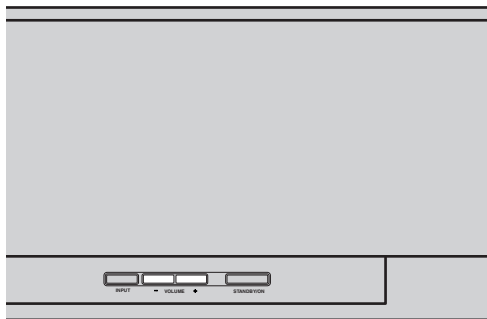

Press **VOLUME +/-** to increase or decrease the volume level.

The numeric value of the volume level appears in the front panel display.

Control range: MIN (minimum), 01 to 99, MAX (maximum)

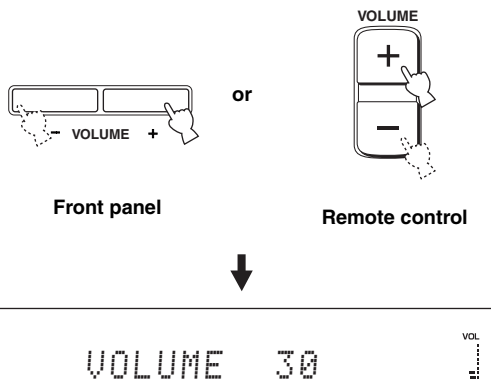

### Notes

- The volume level of all input sources (including multi-channel as well as stereo sources) changes at the same time.
- One volume level increases or decreases each time you press VOLUME +/-.
- You can continuously increase or decrease the volume level if you press and hold VOLUME +/-.

## Muting the sound

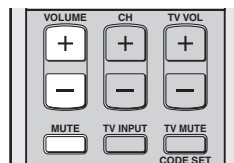

### 1 Press MUTE to mute the sound.

“AUDIO MUTE ON” appears in the front panel display, and the volume level indicator flashes.

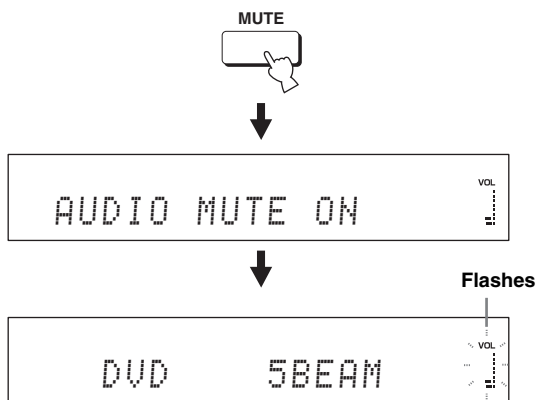

### 2 Press MUTE again (or press VOLUME +/-) to resume the sound output.

“AUDIO MUTE OFF” appears temporarily in the front panel display (or the numeric value of the current volume level appears if you press VOLUME +/-), and the volume level indicator lights up.

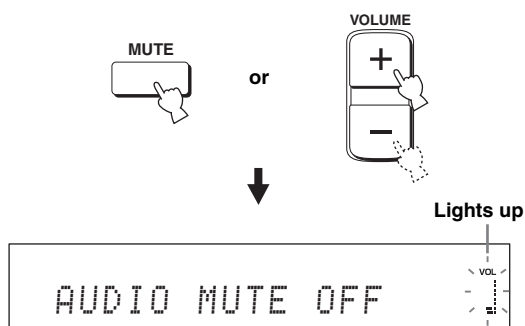

### Note

The sound output of all input sources (including multi-channel as well as stereo sources) is muted at the same time.



You can select whether the sound output is to be muted completely or by 20 dB when you press MUTE (see page 78).

# FM tuning

There are two tuning methods: automatic and manual. Automatic tuning is effective when the radio signal is strong and there is no interference. If the radio signal is weak, tune into the FM station manually. You can also use the automatic and manual preset tuning features to store up to 40 stations in total (A1 to E8: 5 preset station groups with 8 preset station numbers each).



- This section exceptionally uses the remote control for Europe, Australia, Asia, and Korea models.
- When the operation mode selector is set to TV/AV, you can operate all FM functions. When the operation mode selector is set to YSP, you can only operate the functions described in “Selecting a preset station” (see page 52).

## Note

Orient the connected FM antenna for the best reception.

## FM controls and functions

### Remote control functions

Set the operation mode selector (⑧) to TV/AV before tuning or preset tuning.

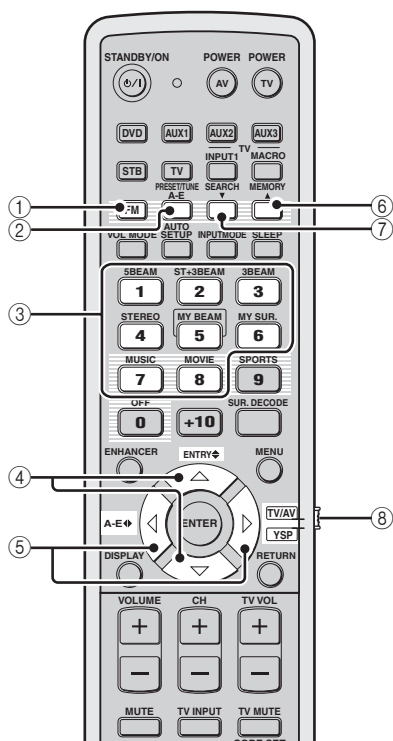

(Europe, Australia, Asia, and Korea models)

#### ① FM

Selects FM as the input source. This unit is tuned into the last selected FM station.



U.S.A. and Canada models use FM/XM.

#### ② PRESET/TUNE

Switches between the preset search mode and the frequency search mode (see page 51).

#### ③ Numeric buttons

Use numbers 1 through 8 to select the preset station numbers (see page 52).

#### ④ ENTRY $\blacktriangleleft/\blacktriangleright$

- Selects the preset station numbers (1 to 8) when the colon (:) is displayed in the front panel display (see page 52).
- Selects the tuning frequency when the colon (:) is not displayed in the front panel display (see page 49).

#### ⑤ A-E $\blacktriangleleft/\blacktriangleright$

Selects the preset station groups (A to E) (see page 51).



U.S.A. and Canada models use CAT/A-E  $\blacktriangleleft/\blacktriangleright$ .

#### ⑥ MEMORY

- Stores a preset station in the memory (see page 51).
- Hold down this button for more than three seconds to start automatic preset tuning (see page 50).

#### ⑦ SEARCH

Switches between automatic tuning (the AUTO indicator is turned on) and manual tuning (the AUTO indicator is turned off) (see page 49).

#### ⑧ Operation mode selector

Selects the operation mode of this unit.

## Automatic tuning

Automatic tuning is effective when the radio station signals are strong and there is no interference.

### 1 Set the operation mode selector to TV/AV.

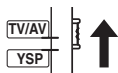

### 2 Press FM to select FM as the input source.

“FM” appears in the front panel display.



- You can also press INPUT on the front panel repeatedly to select FM as the input source.
- If “XM” appears in the front panel display, press FM/XM again to display “FM” (U.S.A. and Canada models only).

### 3 Press SEARCH repeatedly until the AUTO indicator lights up in the front panel display.



Lights up

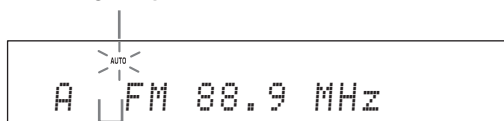

No colon (:)

If a colon (:) appears in the front panel display, tuning is not available. Press PRESET/TUNE to turn the colon (:) off.

### 4 Press ENTRY $\diamond$ ( $\triangle$ / $\nabla$ ) once to begin automatic tuning.

When this unit is tuned into an FM station, the TUNED indicator lights up and the frequency of the station appears in the front panel display.

- Press  $\triangle$  to tune into a higher frequency.
- Press  $\nabla$  to tune into a lower frequency.



## Manual tuning

If the desired FM station signal is weak, tune into it manually.

#### Note

Manual tuning automatically switches the tuner to the monaural reception mode to increase the signal quality.

### 1 Set the operation mode selector to TV/AV.

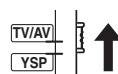

### 2 Press FM to select FM as the input source.

“FM” appears in the front panel display.



- You can also press INPUT on the front panel repeatedly to select FM as the input source.
- If “XM” appears in the front panel display, press FM/XM again to display “FM” (U.S.A. and Canada models only).

- 3 Press **SEARCH** repeatedly until the **AUTO** indicator disappears from the front panel display.

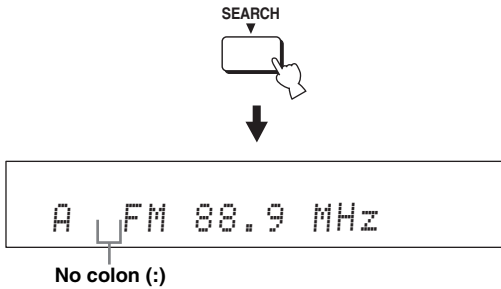

If a colon (:) appears in the front panel display, tuning is not available. Press **PRESET/TUNE** to turn the colon (:) off.

- 4 Press **ENTRY** (▲/▼) to tune into the desired station manually.



 Hold down the button for quick search.

## Automatic preset tuning

You can use the automatic preset tuning feature to store up to 40 FM stations with strong signals (A1 to E8: 5 preset station groups with 8 preset station numbers each). You can recall the preset stations easily by selecting the preset station groups and numbers.

- 1 Set the operation mode selector to **TV/AV**.

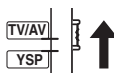

- 2 Press **FM** to select **FM** as the input source. "FM" appears in the front panel display.



- You can also press **INPUT** on the front panel repeatedly to select **FM** as the input source.
- If "XM" appears in the front panel display, press **FM/XM** again to display "FM" (U.S.A. and Canada models only).

- 3 Press and hold **MEMORY** for more than three seconds.

The preset station group and number, the **MEMORY** indicator, and the **AUTO** indicator flash. Automatic preset tuning starts from the current frequency and proceeds toward higher frequencies.

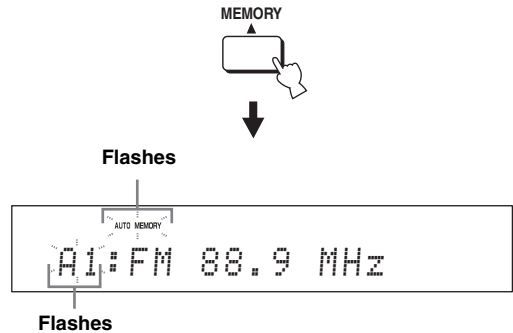

When automatic preset tuning is completed, the front panel display shows the frequency of the last preset station.

### Notes

- When you overwrite an existing preset station, the previously stored FM station is cleared.
- If the number of automatically preset stations does not reach 40 (E8), this unit automatically stops searching.
- Only FM stations with sufficient signal strength are preset automatically. If the desired station is weak in signal strength, tune into it manually and store it as described in "Manual preset tuning" on page 51.



## Manual preset tuning

You can also store up to 40 stations (A1 to E8: 5 preset station groups with 8 preset station numbers each) manually.

### 1 Set the operation mode selector to TV/AV.

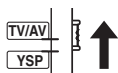

### 2 Tune into the desired FM station.

See page 49 for tuning instructions.

### 3 Press MEMORY.

The MEMORY indicator flashes in the front panel display for approximately 10 seconds.

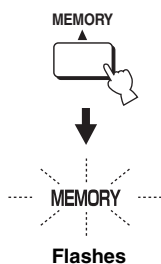

### 4 Press A-E ◀ (◀/▶) repeatedly to select a preset station group (A to E) while the MEMORY indicator is flashing.

The selected preset station group letter appears. Check that the colon (:) appears in the front panel display.

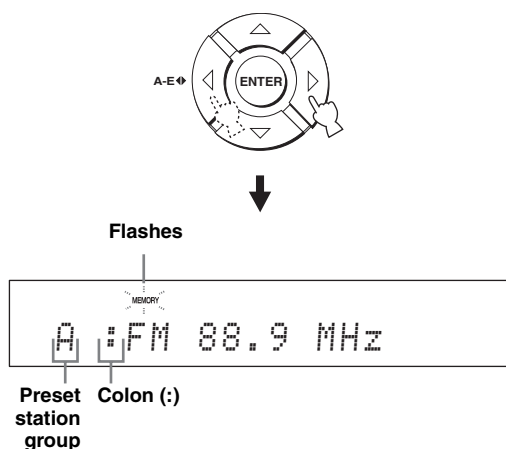

- If the colon (:) does not appear, press PRESET/TUNE to display the colon.
- U.S.A. and Canada models use CAT/A-E ◀.
- Even when the operation mode selector is set to YSP, you can select the desired preset group by pressing A-E (CAT for U.S.A. and Canada models).

### 5 Press ENTRY ◀ (▲/▼) to select a preset station number (1 to 8) while the MEMORY indicator is flashing.

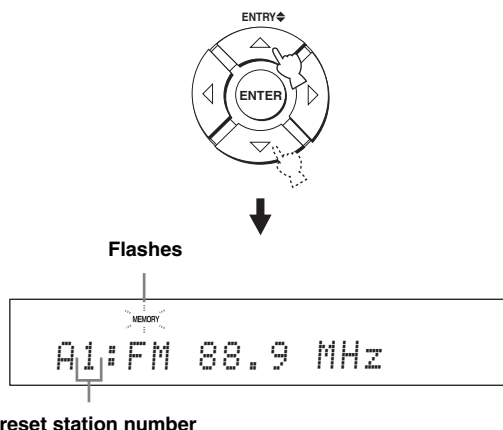

- You can also use the numeric buttons to select the desired preset station number.
- Even when the operation mode selector is set to YSP, you can select the desired preset number by pressing ▲/▼.

### 6 Press MEMORY while the MEMORY indicator is flashing.

The preset station group and number appear in the front panel display together with the station band and frequency. The MEMORY indicator disappears from the front panel display.

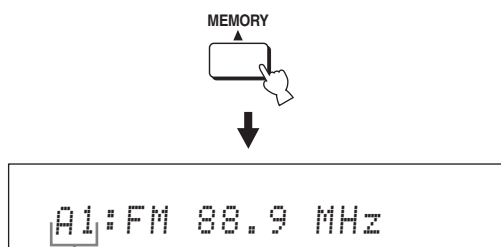

The displayed station has been stored as A1.

#### Notes

- When you overwrite an existing preset station, the previously stored FM station is cleared.
- The reception mode (stereo or monaural) is stored along with the station frequency.

## Selecting a preset station

You can tune into the preset stations simply by selecting the preset station groups and numbers.

### 1 Set the operation mode selector to TV/AV.

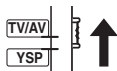

### 2 Press FM to select FM as the input source.

“FM” appears in the front panel display.



- You can also press INPUT on the front panel repeatedly to select FM as the input source.
- If “XM” appears in the front panel display, press FM/XM again to display “FM” (U.S.A. and Canada models only).

### 3 Press A-E ◀ (◀/▶) to select the desired preset station group (A to E).

The preset station group letter appears in the front panel display and changes each time you press the button.

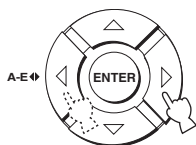

- If the colon (:) does not appear, press PRESET/TUNE to display the colon.
- U.S.A. and Canada models use CAT/A-E ◀.
- Even when the operation mode selector is set to YSP, you can select the desired preset group by pressing A-E (CAT for U.S.A. and Canada models).

### 4 Press ENTRY ◀ (△/▽) to select the desired preset station number (1 to 8).

The preset station group and number appear in the front panel display together with the station band and frequency.



A1:FM 88.9 MHz



- You can also use the numeric buttons to select the desired preset station number.
- Even when the operation mode selector is set to YSP, you can select the desired preset number by pressing △/▽.

## Displaying the Radio Data System information (Europe model only)

Radio Data System is a data transmission system used by FM stations. You can display the four types of the Radio Data System information: PS (program service), PTY (program type), RT (radio text), and CT (clock time). The corresponding indicators light up in the front panel display.

### Notes

- You can select the Radio Data System display modes only when the corresponding Radio Data System indicators are lit in the front panel display. It may take a while for this unit to receive all of the Radio Data System data from the station.
- If the signals being received are not strong enough, this unit may not be able to utilize the Radio Data System data. In particular, the “RT” mode requires a large amount of data and may not be available even when the other Radio Data System display modes are available.
- In case of poor reception conditions, tune into the desired station manually (see page 49).
- In case the signal strength is weakened by external interference while this unit is receiving the Radio Data System data, the reception may be cut off unexpectedly and “...WAIT” appears in the front panel display.
- If the reception is cut off when the “CT” mode is selected, “CT WAIT” appears in the front panel display.

## 1 Tune into the desired Radio Data System broadcasting station.

We recommend automatic preset tuning to tune into the Radio Data System broadcasting stations (see page 50).

### Note

The AUTO PS feature of this unit changes the frequency display to the “PS” mode if the Radio Data System station broadcasts the PS data.

## 2 Press DISPLAY repeatedly to select the desired Radio Data System display mode.

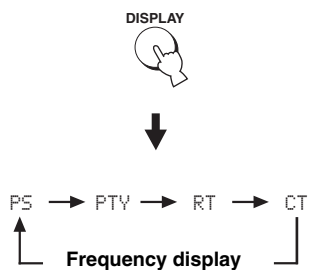

- Select “PS” to display the name of the Radio Data System program.
- Select “PTY” to display the type of Radio Data System program.
- Select “RT” to display the information on the Radio Data System program.
- Select “CT” to display the current time.

### Note

In the “RT” mode, this unit can scroll the display with a maximum of 64 alphanumeric characters, including the umlaut symbol. Unavailable characters are displayed with the “\_” (underscore).

Program type	Descriptions
NEWS	News
AFFAIRS	Current affairs
INFO	General information
SPORT	Sport
EDUCATE	Education
DRAMA	Drama
CULTURE	Culture
SCIENCE	Science
VARIED	Light entertainment
POP M	Pop music
ROCK M	Rock music
M.O.R.M	Middle-of-the-road music
LIGHT M	Light classical
CLASSICS	Serious classical
OTHER M	Other music

# Enjoying surround sound

You can enjoy multi-channel surround sound by changing the beam mode using the beam mode buttons on the remote control. Select 5 Beam, Stereo plus 3 Beam, 3 Beam, or My Surround for multi-channel playback.

## Notes

- When ANGLE TO WALL OR CORNER is set in MANUAL SETUP (see page 74), 5 Beam and 3 Beam cannot be selected.
- To enjoy 5 Beam, Stereo plus 3 Beam, or 3 Beam as the beam mode, you must perform AUTO SETUP or MANUAL SETUP so that the parameters best match your listening environment.

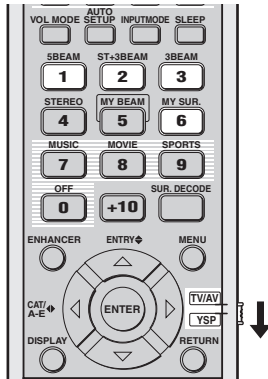

(U.S.A. and Canada models)

## 5 Beam

Outputs sound beams from the front left, front right, center, surround left, and surround right channels. This mode is ideal for enjoying surround sound effects to the fullest when you watch DVDs recorded in a multi-channel format or play back 2-channel sources in a multi-channel format.

**Press 5BEAM to select 5 Beam.**

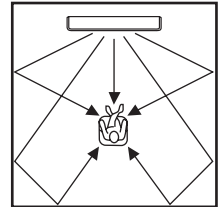

**1 Set the operation mode selector to YSP.**

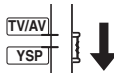

**2 Press one of the beam mode buttons (5BEAM, ST+3BEAM, 3BEAM, or MY SUR.) to select the desired beam mode for 5.1-channel play back.**

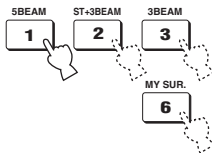

## Notes

- To achieve the best surround sound effect, make sure that there are no obstacles placed in the path of sound beams in that the objects may prevent the sound beams from rebounding directly off the walls in your listening room.
- The front left and right sound beams are output toward the walls in your listening room.
- "SP Pos. Corner!" appears in the front panel display if INSTALLED POSITION is set to ANGLE TO WALL OR CORNER (see page 74).

## Stereo plus 3 Beam

Outputs normal sound from the front left and right channels and sound beams from the center and surround left and right channels. This mode is ideal for watching live recordings on a DVD. Vocals and instrumental sounds can be heard close to the center of the listening position while sound reflections from the venue itself can be heard on your right and left, giving you the feeling that you are sitting right in front of the stage.

Press **ST+3BEAM** to select Stereo plus 3 Beam.

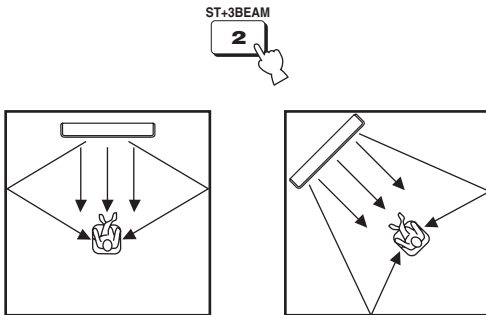

### Note

The front left and right sound beams are output directly toward the listening position.

## 3 Beam

Outputs sound beams from the front left and right and center channels. This mode is ideal for enjoying movies with the whole family. Because the listening position area is widened, you can enjoy excellent quality surround sound over a wider area. In addition, you can use this mode when the listening position is close to the backside of the wall, and the surround left and right sound beams cannot be reflected off the wall.

Press **3BEAM** to select 3 Beam.

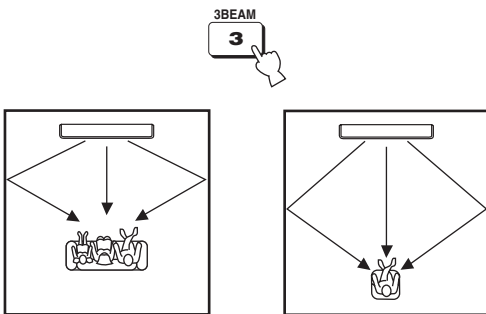

You can achieve a more realistic surround effect if you adjust settings for **IMAGE LOCATION** in **BEAM MENU** (see page 77).

### Notes

- When you play back multi-channel sources, surround left and right signals are mixed down and output from the front left and right channels.
- The front left and right sound beams are output toward the walls in your listening room.
- “SP Pos. Corner!” appears in the front panel display if **INSTALLED POSITION** is set to **ANGLE TO WALL OR CORNER** (see page 74).

## My Surround

This mode enables surround system in a small listening area which may not fulfill the listening room conditions for other beam modes (see “Before installing this unit” on page 16). Use this beam mode when you want to enjoy surround sound near this unit, or when the other beam modes are unavailable.

Press **MY SUR.** to select My Surround.

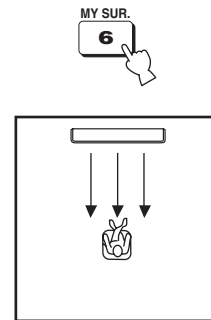

### Notes

- Beam mode settings such as beam angles and distances are ineffective in this mode.
- For the full effect of My Surround, your listening position must face toward the front of this unit.

### Decoder indicators

Depending on the input source and the selected surround mode, the decoder indicators in the front panel display light up as follows:

Status	Indicator
When PCM signals are being input	PCM
When DTS digital signals are being input	<b>dts</b>
When DTS Neo:6 is selected as the surround mode	<b>dts + Neo:6</b>
When Dolby Digital signals are being input	<b>DIGITAL</b>
When Dolby Pro Logic is selected as the surround mode	<b>PL</b>
When Dolby Pro Logic II is selected as the surround mode	<b>PL II</b>



- You can select an input mode (AUTO, DTS, or ANALOG) by pressing INPUTMODE repeatedly (see page 87).
- Discs encoded in DTS-ES, Dolby Digital 5.1 EX, Dolby Digital EX, or Dolby Digital Surround EX will be played back in DTS or Dolby Digital.

### Input channel indicators

Depending on the channel component of the current digital input signal, the input channel indicators in the front panel display light up as follows:

Status	Indicator
When 2-channel stereo signals are being input	<b>L R</b>
When 5.1-channel signals are being input	<b>L C R</b> <b>SL SR</b> <b>LFE</b>

### Surround modes and recommended sources

Surround mode		Recommended source
<b>Dolby Pro Logic</b>	–	All sources
<b>Dolby Pro Logic II</b>	Movie Music Game	Movies Music Games
<b>DTS Neo:6</b>	Cinema Music	Movies Music
<b>Neural Surround (U.S.A. and Canada models only)</b>	–	XM Satellite Radio (U.S.A. and Canada models only)

#### Notes

- When you select an input source (see page 45), the surround mode used for the previously selected input source is automatically selected.
- If the power of this unit is turned off and on again, the surround mode used for the previously selected input source before the power was turned off is automatically selected.
- If the surround modes are not available, “Prohibit” appears in the front panel display when you press SUR. DECODE.
- The surround modes are available:
  - when the beam mode is set to a setting other than the 2-channel or 5-channel stereo playback (see page 60) and My Surround (see page 55).
  - when the CINEMA DSP programs are turned off (see page 65).
  - when the movie program is selected as the CINEMA DSP program (see page 64). In this case, only Dolby Pro Logic, Dolby Pro Logic II Movie, and DTS Neo:6 Cinema are available.
  - when 2-channel signals are being input.
  - when the Music Enhancer is turned off (see page 66).

## Enjoying 2-channel sources in surround sound

This unit can decode 2-channel sources for 5.1-channel playback so that you can enjoy a variety of surround sound effects by switching the surround mode.



The surround modes are available only when the CINEMA DSP programs are turned off (see page 65) or when the movie program is selected as the CINEMA DSP program (see page 64). In addition, the beam mode must be set to 5 Beam, Stereo plus 3 Beam, or 3 Beam (see page 54), while the Music Enhancer must be also turned off (see page 66).

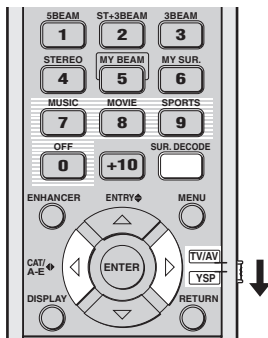

(U.S.A. and Canada models)

**1** Set the operation mode selector to YSP.

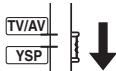

**2** Press SUR. DECODE repeatedly (or press SUR. DECODE and then press  $\triangleleft/\triangleright$ ) to switch between surround modes.

Choices: Neo:6 Cinema, Neo:6 Music, PRO LOGIC, PLII Movie, PLII Music, PLII Game, neural surround  
Default setting: Neo:6 Cinema



or

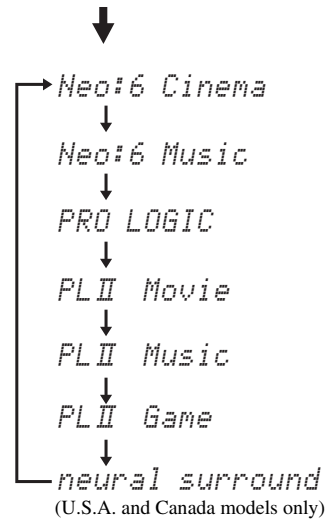
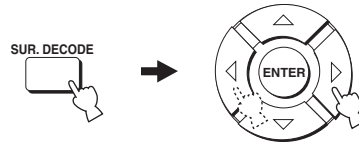

Example of the surround mode display in the front panel display when the CINEMA DSP program and the Music Enhancer are turned off

## Enjoying TV in surround sound

You can enjoy analog audio signals output from your TV in real surround sound.



Before performing the steps below, set the volume of this unit to 30. If necessary, adjust the volume level in step 4 below.

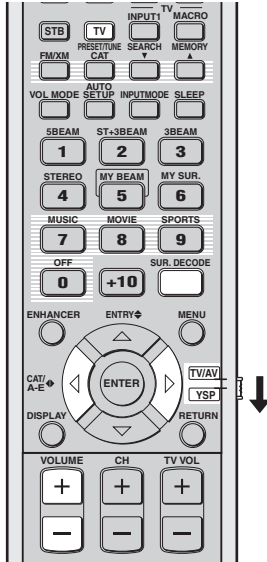

(U.S.A. and Canada models)

### 1 Select the TV channel you want to watch.

To select a TV channel, use the remote control supplied with your TV.

### 2 Set the operation mode selector to YSP.

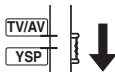

### 3 Press TV.

This unit outputs audio signals from your TV.



### 4 If you hear sound from your TV speakers, reduce the volume level of your TV until you can no longer hear any audio being output.

To reduce the TV volume level, use the remote control supplied with your TV.



### 5 Press VOLUME +/- to adjust the volume level.

### 6 Press SUR. DECODE repeatedly (or press SUR. DECODE and then press <|/> to switch between surround modes.

Signals input from 2-channel sources are played back in multi-channels.

For more information on surround modes, see page 56.



or

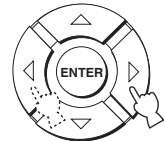



## Adjusting surround mode parameters

You can configure the parameters for Dolby Pro Logic II Music and DTS Neo:6 Music to fine-tune the surround sound effect.

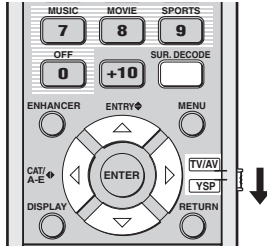

(U.S.A. and Canada models)

**1** Repeat steps 1 and 2 in “Enjoying 2-channel sources in surround sound” on page 57 and select PL II Music or Neo:6 Music.

**2** Press  $\triangle / \nabla$  to select the parameter.

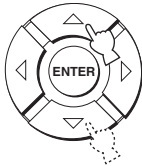

**3** Press  $\triangleleft / \triangleright$  to configure the selected parameter.

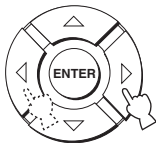

### ■ When Dolby Pro Logic II Music is selected

#### PANORAMA

Gives the front left and right channel sound a wraparound effect, distributed throughout the entire surround sound field to give you an expansive feeling.

Choices: ON/OFF

Default setting: OFF

#### DIMENSION

Adjusts the difference in volume between the front and surround channels to the desired volume balance.

Control range:  $-3$  (toward the surround direction) to  $+3$  (toward the front direction)

Default setting: STD (standard)

#### C. WIDTH

Distributes the center channel sound to the left and right. If 0 is selected, the center channel sound is output only from the center channel.

Control range: 0 to 7

Default setting: 3

### ■ When DTS Neo:6 Music is selected

#### C. IMAGE

Adjusts the center image from three channels (front left and right and center) to varying degrees.

Control range: 0.0 (wider) to 1.0 (toward the center)

Default setting: 0.3

# Enjoying stereo sound

You can enjoy 2-channel and 5-channel stereo playback as the beam modes by pressing STEREO on the remote control.

## Notes

- When you play back Dolby Digital audio signals in the 2-channel or 5-channel stereo playback, the dynamic range becomes compressed. If the volume level decreases to the extreme, use other beam modes except My Beam.
- When the 2-channel or 5-channel stereo playback is selected as the beam mode, the surround modes (see page 56) and the CINEMA DSP programs (see page 63) become ineffective.

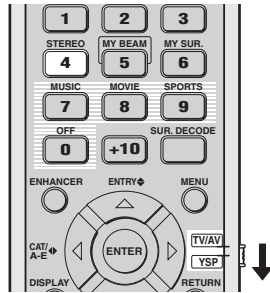

(U.S.A. and Canada models)

## Note

When you play back multi-channel sources, all signals except those from the front left and right channels are mixed down and output from the front left and right channels. No audio is output from the center and surround channels.

## 5-channel stereo playback

Sounds are output from front left and right, center, and surround left and right. This is ideal for playback in a large listening area or at a party.

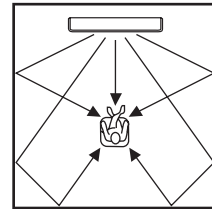

## 2-channel stereo playback

Sounds are output from the front right and left channels. This is ideal for playing back hi-fi sources, such as CDs, and can be used to replace your TV speakers.

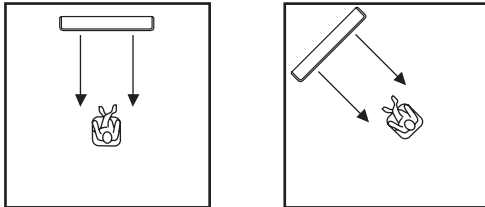

- 1 Set the operation mode selector to YSP.

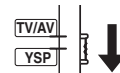

- 1 Set the operation mode selector to YSP.

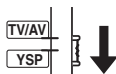

- 2 Press STEREO to select the 2-channel stereo playback as the beam mode.

“STEREO” appears in the front panel display.



- 2 Press STEREO twice to select the 5-channel stereo playback as the beam mode.

“5CH STEREO” appears in the front panel display.



## Playing back sound clearly (My Beam)

You can improve listenability in a noisy environment by changing the beam mode to My Beam, which outputs sound beams directly toward the listening position in a single channel. In addition, My Beam is also ideal when you do not want the sound beams to be reflected on the walls in your listening room or when you do not want to disturb other people while enjoying music or movies at night.

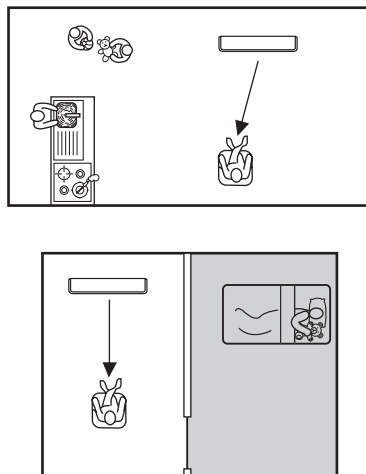
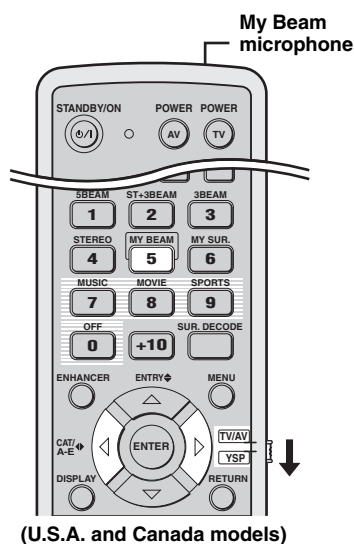

### Note

If My Beam is selected as the beam mode, the surround modes (see page 56), the CINEMA DSP programs (see page 63), and TruBass (see page 79) become ineffective. In addition, no audio is output from the subwoofer connected to this unit.

## Using auto-adjust function

The My Beam microphone on the remote control collects the test tones from this unit so that the beam angle can be automatically adjusted.

### 1 Set the operation mode selector to YSP.

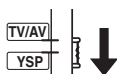

### 2 Press and hold MY BEAM for more than two seconds.

A test tone is output twice from this unit. Keep pointing the remote control toward this unit while the test tones are being output so that the My Beam microphone can collect the test tones.

Control range: L60° to R60°

Operation guarantee range: 6 m (20 ft), L45° to R45°



### Notes

- If an error occurs, an error buzzer is played and “MY BEAM ERROR” is displayed in the front panel display.
- An error may occur if the listening room is noisy. Make sure that the listening room is as quiet as possible while the test tones are being output.
- Do not shake or move the remote control while the test tones are being output.
- Do not cover the My Beam microphone on the remote control while the test tones are being output.
- The batteries in the remote control may be weak if the remote control does not function properly. In this case, replace all the batteries and then try the procedure again.
- When the input signal with 64 kHz or 96 kHz of sampling frequency is being played back, the beam angle cannot be automatically adjusted.

## Using manual-adjust function

You can adjust the beam angle manually while playing back an input source. This function is also ideal if the listening position is out of the operation guarantee range of the auto-adjust function.

### 1 Set the operation mode selector to YSP.

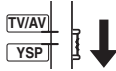

### 2 Press MY BEAM.

“MY BEAM” is displayed in the front panel display.



### 3 Press ◀ / ▶ while “MY BEAM” is displayed to adjust the beam angle.

Control range: L90° to R90°

- Press ◀ repeatedly to increase the horizontal angle on the left side.
- Press ▶ repeatedly to increase the horizontal angle on the right side.

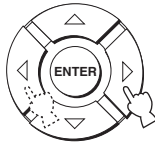

## Using sound field programs

This unit is equipped with a variety of precise digital decoders that allow you to enjoy multi-channel playback from stereo or multi-channel sources. This unit is also equipped with a Yamaha CINEMA DSP (digital sound field processing) chip containing several sound field programs used to enhance your playback experience. Most of the CINEMA DSP programs are precise digital recreations of actual acoustic environments found in famous concert halls, music venues, and movie theaters.



The Yamaha CINEMA DSP programs are compatible with all Dolby Digital, DTS, and Dolby Surround sources.

### Note

Choose a CINEMA DSP program based on your listening preference and do not purely rely on the name of the CINEMA DSP program itself.

### ■ What is a sound field?

A significant factor that creates the rich, full tones of a live instrument is the multiple reflections from the walls of the room. In addition to making the sound live, these reflections enable the listener to tell where the player is situated as well as the size and shape of the room in which the listener is sitting.

### ■ Elements of a sound field

In any environment, there are two distinct types of sound reflections combined with the direct sound coming straight to our ears from the player's instrument to make up the sound field.

#### Early reflections

Reflected sounds reach our ears extremely rapidly (50 ms to 80 ms after the direct sound) after reflecting from one surface only (from the ceiling or the wall, for example). Early reflections help add clarity to the direct sound.

#### Reverberations

These are caused by reflections from more than one surface (i.e., wall, ceiling, the back of the room, etc.) so numerous that they merge together to form a continuous sonic afterglow. They are non-directional and lessen the clarity of the direct sound.

Direct sound, early reflections, and subsequent reverberations all together help us determine the subjective size and shape of the room, and it is this information that the digital sound field processor reproduces in order to create the sound fields.

With the appropriate early reflections and subsequent reverberations in your listening room, you can create your own listening environment. The acoustics in your room could be changed to those of a concert hall, a dance floor, or a listening room of virtually any size at all. This ability to create sound fields at will is exactly what Yamaha has done with the CINEMA DSP technology.

## CINEMA DSP programs

You can select from three different CINEMA DSP programs (MUSIC, MOVIE, and SPORTS) depending on the type of source you want to enjoy. The CINEMA DSP indicator lights up in the front panel display when one of the CINEMA DSP programs is selected.

### Notes

- The CINEMA DSP programs are ineffective when My Surround (see page 55) is selected as the beam mode.
- If the CINEMA DSP programs are not available, "Prohibit" appears in the front panel display when you press one of the CINEMA DSP program buttons on the remote control.

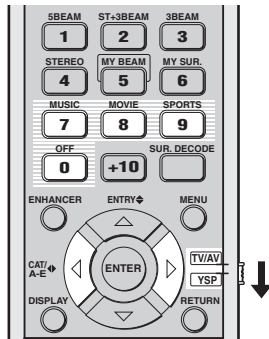

(U.S.A. and Canada models)

### ■ Music program

Select this CINEMA DSP program when you play back music sources. This program produces a vibrant atmosphere and lets you feel as if you are seated in an actual rock or jazz concert hall.

- 1 Set the operation mode selector to YSP.

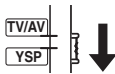

- 2 Press MUSIC to select the music CINEMA DSP program.



### ■ Movie program

Select this CINEMA DSP program when you play back movie sources, especially the ones encoded in Dolby Digital, DTS, or Dolby Surround. This program clearly reproduces dialog and sound effects, thus creating a broad and expansive cinematic space amid silence.

- 1 Set the operation mode selector to YSP.

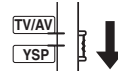

- 2 Press MOVIE to select the movie CINEMA DSP program.



### ■ Sports program

Select this CINEMA DSP program when you play back sports sources. This program densely concentrates the vocal sound of the commentator in the center while broadening the sound from the audience or the environment all around your listening room.

- 1 Set the operation mode selector to YSP.

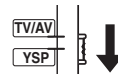

- 2 Press SPORTS to select the sports CINEMA DSP program.



## ■ Turning off CINEMA DSP programs

Turn off the CINEMA DSP programs if you want to enjoy the original sound without the CINEMA DSP program effect.

### 1 Set the operation mode selector to YSP.

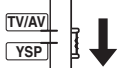

### 2 Press OFF to turn off the CINEMA DSP programs.

“CINEMA DSP OFF” is displayed in the front panel display and the CINEMA DSP indicator disappears.



## ■ Adjusting CINEMA DSP effect levels

You can enjoy good quality sound with the factory preset parameters. However, you can also adjust the effect level of the CINEMA DSP programs relative to the level of the direct sound so that each CINEMA DSP program can reflect your listening environment and your preference even more accurately.

### 1 Set the operation mode selector to YSP.

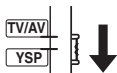

### 2 Press MUSIC, MOVIE, or SPORTS to select the desired CINEMA DSP program.



### 3 Press $\triangle$ / $\nabla$ .

“DSP LEVEL” is displayed in the front panel display.

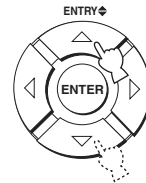

### 4 Press $\triangleleft$ / $\triangleright$ to adjust the effect level of the selected CINEMA DSP program.

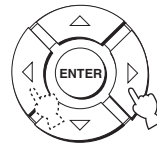

Control range:  $-6$  dB to  $+3$  dB

- A larger value increases the effect level.
- A smaller value decreases the effect level.

# Using the music enhancer

You can use the Music Enhancer of this unit to improve the sound nearest to the original depth and width of compression artifacts such as the MP3 format.

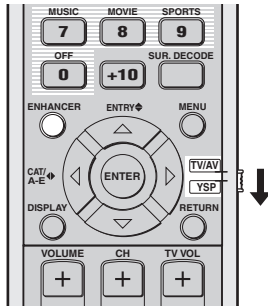

(U.S.A. and Canada models)

## 1 Set the operation mode selector to YSP.

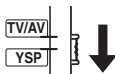

## 2 Press ENHANCER to select the Music Enhancer.

The currently selected mode appears in the front panel display.



## 3 Press ENHANCER repeatedly to switch between the Music Enhancer levels (OFF, MIN, and MAX).

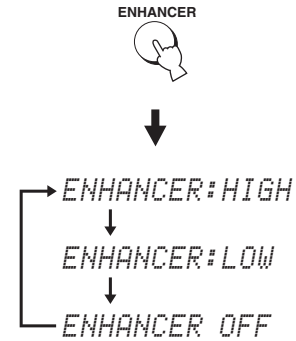

The ENHANCER indicator lights up when “ENHANCER:HIGH” or “ENHANCER:LOW” is selected.

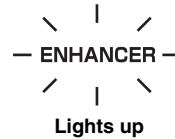

### Notes

- The Music Enhancer is not compatible with the CINEMA DSP programs. If a CINEMA DSP program is selected while the Music Enhancer is on, the Music Enhancer is turned off automatically. In this case, the Music Enhancer remains off even after the CINEMA DSP program is canceled. Likewise, if the Music Enhancer is turned on while a CINEMA DSP program is selected, the CINEMA DSP program is canceled automatically. In this case, the CINEMA DSP program remains off even after the Music Enhancer is turned off.
- The Music Enhancer is available only when a setting other than My Surround (see page 55) is selected as the beam mode.



# Using the volume mode (Night listening enhancer/TV volume equal mode)

The night listening enhancers are designed to improve listenability at lower volumes or at night. In addition, you can limit the volume level of the TV so that it will not vary suddenly to a great extent whenever the contents being broadcast change (i.e. due to commercials, etc.).

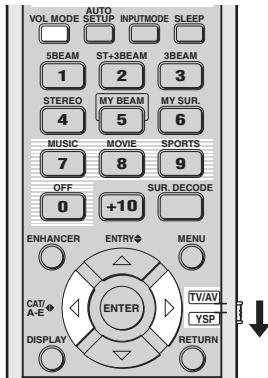

(U.S.A. and Canada models)

**1** Set the operation mode selector to YSP.

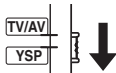

**2** Press VOL MODE repeatedly to select NIGHT:CINEMA, NIGHT:MUSIC, TV EQUAL VOLUME, or OFF.

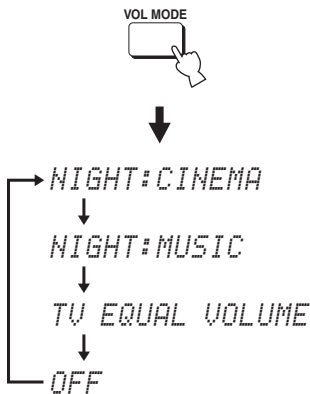

The NIGHT indicator lights up in the front panel display when “NIGHT:CINEMA” or “NIGHT:MUSIC” is selected.

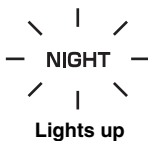

The EQUAL indicator lights up in the front panel display when “TV EQUAL VOLUME” is selected.

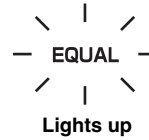

- Select NIGHT:CINEMA when watching films to reduce the dynamic range of film soundtracks and to make dialog easier to hear at lower volumes.
- Select NIGHT:MUSIC when listening to music sources to preserve ease-of-listening for all sounds.
- Select TV EQUAL VOLUME when watching TV programs.
- Select OFF to turn off the volume mode.

**3** Press ◀/▶ to adjust the effect level of compression while NIGHT:CINEMA, NIGHT:MUSIC, or TV EQUAL VOLUME is displayed.

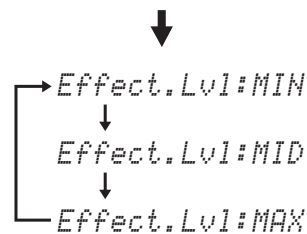
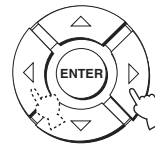

- Select Effect.Lvl:MIN for minimum compression.
- Select Effect.Lvl:MID for standard compression.
- Select Effect.Lvl:MAX for maximum compression.

### Notes

- The volume mode settings are canceled if you press STANDBY/ON or disconnect the AC power supply cable from the AC wall outlet.
- The volume mode settings become ineffective when My Surround is selected as the beam mode (see page 55).

# Using the sleep timer

Use this feature to automatically set this unit to the standby mode after a specified period of time. The sleep timer is useful if you are going to sleep after a certain amount of time while this unit is still playing back a source.



(U.S.A. and Canada models)

Each time you press SLEEP, the front panel display changes as shown below.

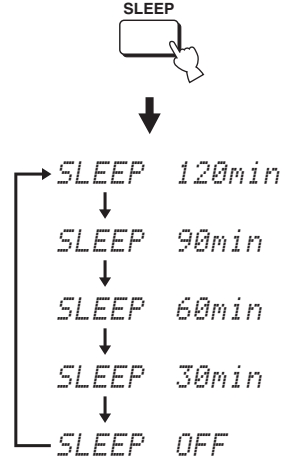

- 1 Set the operation mode selector to YSP.

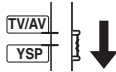

- 2 Press SLEEP repeatedly to set the interval for the sleep timer.

Choices: 120min, 90min, 60min, 30min, OFF  
The SLEEP indicator flashes in the front panel display while switching the interval for the sleep timer.



- 3 Wait for a few seconds without operating this unit to confirm the setting for the sleep timer.

The SLEEP indicator lights up in the front panel display, indicating that the sleep timer is activated.



## ■ Canceling the sleep timer

1 Set the operation mode selector to YSP.

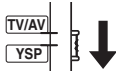

2 Press SLEEP repeatedly until “SLEEP OFF” appears in the front panel display.



3 Wait for a few seconds without operating this unit to confirm the setting for the sleep timer.

The SLEEP indicator disappears from the front panel display, indicating that the sleep timer is deactivated.

SLEEP  
Disappears

### Note

The previous setting for the sleep timer before you deactivate it is stored in the system memory.



The sleep timer setting can also be deactivated if you press STANDBY/ON to set this unit to the standby mode or unplug the AC power supply cable from the AC outlet.

# Displaying the input source information

You can display the format and sampling frequency of the current input signal in the front panel display.

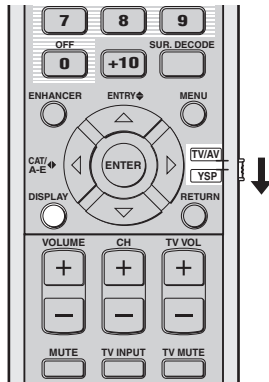

(U.S.A. and Canada models)

## 1 Set the operation mode selector to YSP.

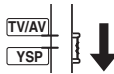

## 2 Press DISPLAY.

The information on the current input signal is displayed as follows:

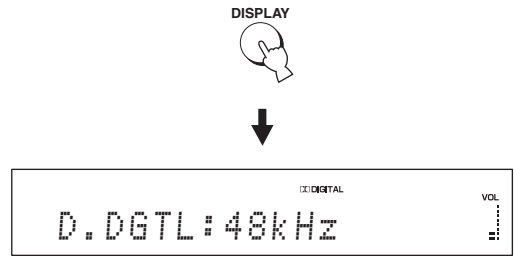

or

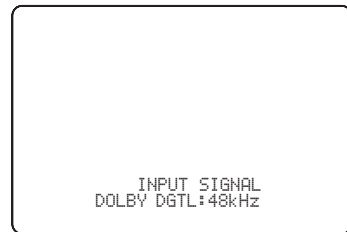

Input signal	Indicator	Sampling frequency
Dolby digital	DOLBY DGTL	32/44.1/48/64/ 88.2/96 kHz
DTS	DTS	
PCM	PCM	
Analog	ANALOG	-



When the input signal is unclear, “\_\_\_” is displayed for the sampling frequency.

# Using the HDMI control feature

You can operate the following functions using the remote control supplied with your TV if this unit and an HDMI control-compatible TV (except some models) are connected via HDMI.

- Turning on or off the power (synchronized operation with the TV)
- Selecting the audio output component (TV or this unit)
- Adjusting the volume level (up/down and mute)

An example of the HDMI control-compatible component is a Panasonic EZ Sync (for U.S.A. and Canada) or Viera Link (for other countries)-compatible component (TV, DVD recorder, Blu-ray recorder, etc.).



If you connect this unit to an HDMI control-compatible DVD player or Blu-ray Disc player via HDMI, you can also control the connected component in synchronization with this unit (except some models).

---

## 1 Connect this unit to your HDMI control-compatible TV via HDMI.

For details about HDMI and HDMI components, see “Information on HDMI™” on page 20 and “Connections using HDMI cables” on page 21. Also in the owner’s manual supplied with your TV, refer to the information on connecting an AV amplifier.

---

## 2 Turn on the power of all components connected via HDMI.

For details about controlling external components, see the owner’s manuals supplied with your components.

---

## 3 Check the system settings for all components connected via HDMI and activate the HDMI control feature.

For details about setting external components, see the owner’s manuals supplied with your components. Once you have followed steps 1 to 3, you do not need to carry out the same procedure again next time.

---

## 4 Turn off the power of your TV and then turn on the power again.

---

## 5 Set the input source selector of your TV to this unit (HDMI, etc.).

---

## 6 Select the connected component as the input source by pressing INPUT on the front panel of this unit (or press one of the input selector buttons on the remote control). Confirm that the video image played back on the DVD recorder (etc.) appears in your TV correctly.

---

## 7 Use the remote control supplied with your TV to turn on or off the power, select the audio output component, and adjust the volume level of this unit.

### Notes

- Check the following if you cannot operate this unit in synchronization with your TV.
  - Whether HDMI CONTROL is set to ON (see page 82).
  - Whether the HDMI control feature is activated for your TV (see the owner’s manual supplied with your TV).
- While you are playing back audio from a non-HDMI component, turning off the power of your TV with the remote control supplied with your TV does not turn off the power of this unit. Playback continues without being affected.

# MANUAL SETUP

To achieve the best quality surround sound, you can use **MANUAL SETUP** to fine-tune the listening environment parameters, as well as to make advanced settings for sound signals, sound beams, digital input, and the OSD. Change the initial settings (indicated in bold under each parameter) to reflect the needs of your own listening environment.



- You can save the settings optimized by the **AUTO SETUP** procedure (see page 42). A set of settings optimized according to the specific conditions of your listening environment can be recalled later depending on the varying conditions of your listening environment (see page 43).
- Most of the parameters in **SOUND MENU** and **BEAM MENU** are automatically set when you run **AUTO SETUP** (see page 35). Use **SOUND MENU** and **BEAM MENU** to make additional adjustments.
- **BEAM MENU** allows you to make settings for the surround sound effects normally available in the speaker settings menu.
- Make settings for the parameters in **BEAM MENU** first before making settings for the parameters in **SOUND MENU**, **INPUT MENU**, and **DISPLAY MENU**.

## SOUND MENU

Use to manually adjust the various parameters related to the sound output.

Item	Features	Page
<b>TONE CONTROL</b>	Adjusts the output level of high-frequency or low-frequency sound.	78
<b>SUBWOOFER SET</b>	Adjusts the various subwoofer settings.	78
<b>MUTE LEVEL</b>	Adjusts the muting level.	78
<b>AUDIO DELAY</b>	Adjusts the audio delay.	79
<b>ROOM EQ</b>	Adjusts the tonal quality of the listening room.	79
<b>DD/DTS Dynamic Range</b>	Adjusts the dynamic range of Dolby Digital or DTS signals.	79
<b>TruBass</b>	Selects the bass sound enhancer.	79

## BEAM MENU

Use to manually adjust the various parameters related to the sound beam output.

Item	Features	Page
<b>SETTING PARAMETERS</b>	Adjusts the listening room and listening position settings.	74
<b>BEAM ADJUSTMENT</b>	Adjusts the various sound beam settings.	75
<b>IMAGE LOCATION</b>	Adjusts the sound position of the front left and right channels.	77

## INPUT MENU

Use to manually adjust the various parameters related to the audio and video input.

Item	Features	Page
<b>INPUT ASSIGNMENT</b>	Assigns jacks according to the component to be used.	80
<b>INPUT MODE</b>	Selects the initial input of the source.	80
<b>INPUT TRIM</b>	Adjusts the input level of the source.	80
<b>INPUT RENAME</b>	Renames the displayed input source.	81
<b>HDMI SET</b>	Adjusts the various HDMI settings.	81
<b>XM ANTENNA LEVEL (U.S.A. and Canada models only)</b>	Displays the current reception level of the XM Satellite Radio signal.	82

## DISPLAY MENU

Use to manually adjust the various parameters related to the display.

Item	Features	Page
<b>F.DISPLAY SET</b>	Adjusts the front panel display settings.	83
<b>OSD SET</b>	Adjusts the OSD settings.	83
<b>UNIT SET</b>	Changes the display unit of measurement.	83

## Using MANUAL SETUP

Use the remote control to access and adjust each parameter.

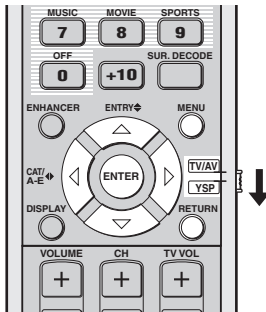

(U.S.A. and Canada models)



You can adjust the SET MENU parameters while the unit is reproducing sound.

### 1 Set the operation mode selector to YSP.

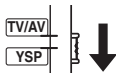

### 2 Press MENU.

The SET MENU screen appears on your TV.



- The control buttons used for SET MENU are displayed at the bottom of the screen.
- To return to the previous screen while using SET MENU, press RETURN.
- To exit from the SET MENU screen, press MENU once more.
- You can also perform the following operations in the front panel display.

### 3 Press ▲ / ▼ to select MANUAL SETUP and press ENTER.

The following screen appears on your TV.

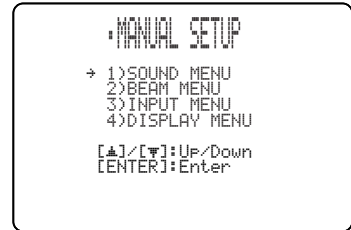
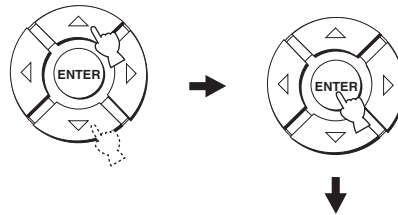

### 4 Press ▲ / ▼ to select a sub menu and press ENTER.

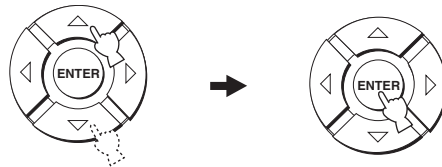

### 5 Press ▲ / ▼ / ◀ / ▶ and ENTER to configure each parameter.

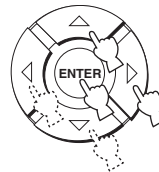

### 6 Press MENU to exit.

The OSD disappears from your TV screen.



## BEAM MENU

Use to manually adjust the various parameters related to the sound beam output.

SET MENU → MANUAL SETUP → BEAM MENU

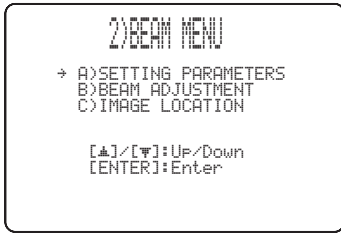

You can adjust the sound beam output level of each channel in "Adjusting the audio balance" (see page 84).

### SETTING PARAMETERS (Setting parameters)

Use to set the position of this unit in your listening room and the distance of this unit from the listening position. When you make settings for each parameter, other related parameters are automatically adjusted to best match your listening environment.

#### Note

If you make adjustments in SETTING PARAMETERS, the beam optimization settings made in the AUTO SETUP procedure will be lost. If you want to keep the beam optimization settings made in the AUTO SETUP and make further adjustments, adjust settings in BEAM ADJUSTMENT first (see page 75).



### INSTALLED POSITION (Installed position of this unit)

Use to adjust the installed position of this unit.

Choices: **FLAT TO WALL** (Parallel to wall installation), **ANGLE TO WALL OR CORNER** (Corner installation)

#### FLAT TO WALL

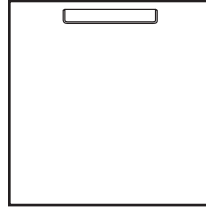

#### ANGLE TO WALL OR CORNER

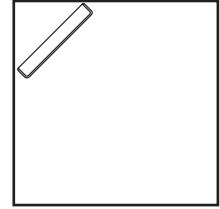

- Select **FLAT TO WALL** if this unit is installed in parallel with the wall in your listening room. Adjust the width and length of your listening room as well as the distance of the listening position from this unit and the distance of the center of this unit from the left wall.

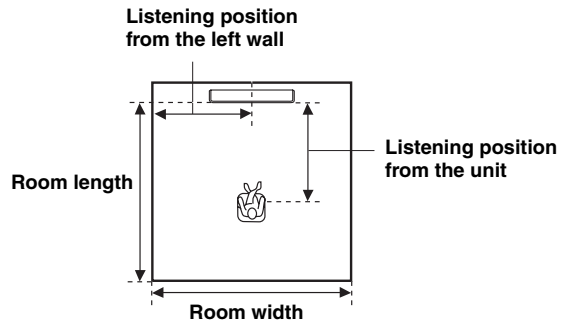

Choices for the room width and length:

2.0 m to 12.0 m (6.5 ft to 40.0 ft)

Choices for the listening position from this unit:

1.8 m to 9.0 m (6.0 ft to 30.0 ft)

Choices for the listening position from the left wall:

0.6 m to 11.4 m (2.0 ft to 38.0 ft)

Room width and length

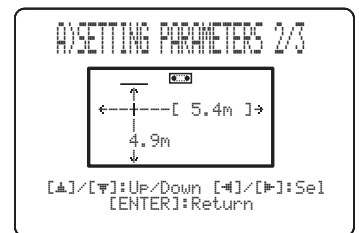

Listening position from the unit and the left wall

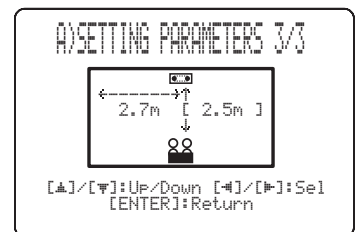



- Select ANGLE TO WALL OR CORNER if this unit is installed in the corner of your listening room. Adjust the width and length of your listening room as well as the distance of the listening position from this unit.

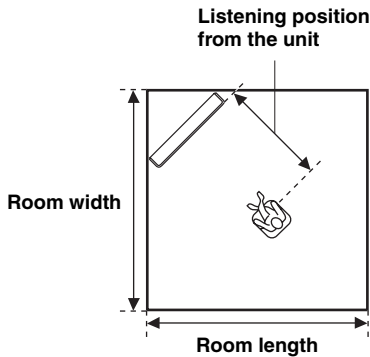

Choices for the room width and length:  
2.0 m to 12.0 m (6.5 ft to 40.0 ft)  
Choices for the listening position from this unit:  
1.8 m to 9.0 m (6.0 ft to 30.0 ft)

Room width and length

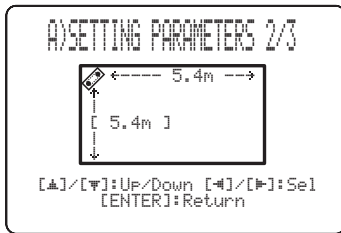

Listening position from the unit

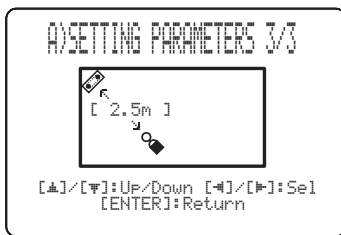

**Note**

When you set the INSTALLED POSITION parameter in MANUAL SETUP (see page 74), the parameters newly set for the width and length of your listening room are automatically set as the factory default value.

**BEAM ADJUSTMENT (Beam adjustment)**

Use to manually adjust the various sound beam settings. We recommend that you select 5 Beam as the beam mode before adjusting these parameters (see page 54).

**Notes**

- When INSTALLED POSITION is adjusted in MANUAL SETUP (see page 74), the factory default value is automatically set for this parameter except Center in FOCAL LENGTH (see page 76).
- Depending on the beam mode settings (see pages 54 and 60), some channel positions may not be available for selection. In this case, “--” is displayed. When using Stereo plus 3 Beam as the beam mode, set the surround left and right signals to be output from the front left and right channels.

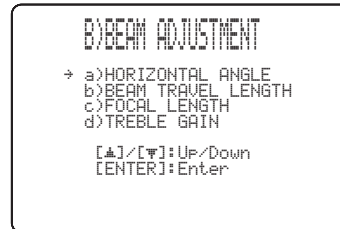

**HORIZONTAL ANGLE (Horizontal angle)**

Use to adjust the horizontal angle of sound beams for each channel. By adjusting the horizontal angle of the sound beams, you can optimize the sound beam paths. A test tone is automatically output.

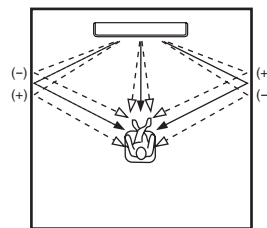

Choices: L90° to R90°

Adjust toward L (left) to move the direction of the output to the left and adjust toward R (right) to move it to the right.

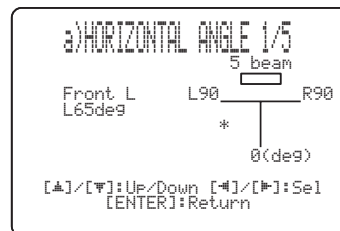

### BEAM TRAVEL LENGTH (Beam travel length)

A certain amount of delay must be applied to the sound from each channel so that all sounds can arrive at the listening position at the same time. This menu sets the distance that sound beams travel after being output and reflected off the wall until they arrive at the listening position and adjusts the delay applied to the respective channel.

The lines in the illustration below indicate the distance.

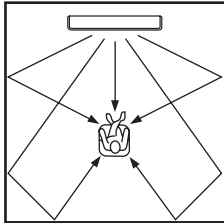

Choices: 0.3 m to 24.0 m (1.0 ft to 80.0 ft)

- **Front L** adjusts the distance the front left channel sound beams travel.
- **Front R** adjusts the distance the front right channel sound beams travel.
- **Center** adjusts the distance the center channel sound beams travel.
- **Surround L** adjusts the distance the surround left channel sound beams travel.
- **Surround R** adjusts the distance the surround right channel sound beams travel.

```

b) BEAM TRAVEL LENGTH
   5 beam
  → Front L.....6.0m
   Front R.....6.0m
   Center.....2.5m
   Surround L....9.1m
   Surround R....9.1m

  [▲]/[▼]:Up/Down [←]/[→]:Sel
  [ENTER]:Return
    
```



We recommend that you use the setting optimized by AUTO SETUP (see page 35). Adjust this parameter only when you changed HORIZONTAL ANGLE (see page 75).

### FOCAL LENGTH (Focal length)

Use to set the distance from the front of this unit to the focal point of output for each channel to achieve an expansive feeling for each channel.

The focal points except for the center channel should be set near the reflection points on the walls. The shorter the distance, the larger the expansion.

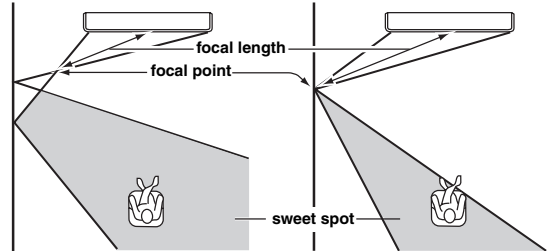

Front left channel

Center channel

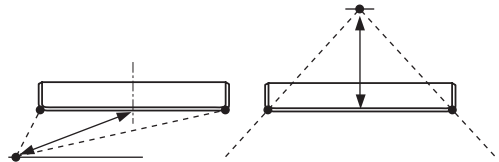

Choices: -1.0 m to +13.0 m (-3.5 ft to +43.5 ft)

Adjust toward - (minus) to move the focus outward and adjust toward + (plus) to move the focus toward the normal position.

- **Front L** adjusts the focal length for the front left sound beams.
- **Front R** adjusts the focal length for the front right sound beams.
- **Center** adjusts the focal length for the center sound beams. Initial setting: -0.5 m (-1.5 ft)
- **Surround L** adjusts the focal length for the surround left sound beams.
- **Surround R** adjusts the focal length for the surround right sound beams.



We recommend that you use the initial setting (-0.5 m (or 1.5 ft)) for the center channel.

```

c) FOCAL LENGTH
   5 beam
  → Front L.....+1.5m
   Front R.....+1.5m
   Center.....-0.5m
   Surround L...+2.3m
   Surround R...+2.3m

  [▲]/[▼]:Up/Down [←]/[→]:Sel
  [ENTER]:Return
    
```

### TREBLE GAIN (Treble gain)

Use to adjust the high-frequency output level of each channel.



If the reflection points of the front left and right or surround left and right sound beams are on curtain or other acoustically absorbent surfaces, you can achieve more effective surround sound by increasing the treble level for those sound beams.

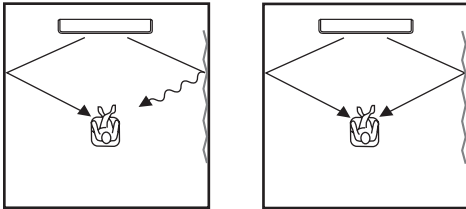

Choices: -12.0 dB to +12.0 dB  
Initial setting: 0 dB

- **Front L** adjusts the high-frequency output level of the front left channel.
- **Front R** adjusts the high-frequency output level of the front right channel.
- **Center** adjusts the high-frequency output level of the center channel.
- **Surround L** adjusts the high-frequency output level of the surround left channel.
- **Surround R** adjusts the high-frequency output level of the surround right channel.

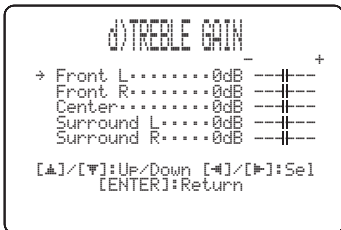

### IMAGE LOCATION (Image location)

Use to adjust the direction from which the front left and right channel sound is heard so that each sound can be heard closer to the center channel.

Use this feature to redirect audio signals if the sound coming from the front left and right channels seems unnatural, such as when your listening position is not the center of your listening room.

You can only adjust this parameter when 3 Beam or 5 Beam is selected as the beam mode (see page 54).

Choices: ON, OFF

Setting range: 0% to 95%

Initial setting: 0%

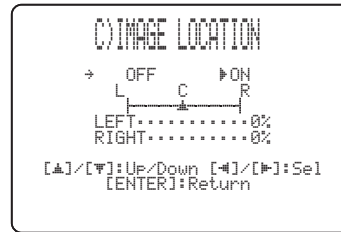

### LEFT (Left)

Adjusts audio signals toward the left.

The higher the percentage, the louder the output from the center.

Without adjustment

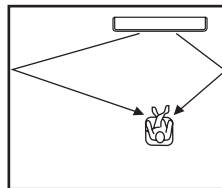

With the front left channel adjusted

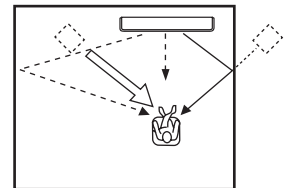

### RIGHT (Right)

Adjusts audio signals toward the right.

The higher the percentage, the louder the output from the center.

Without adjustment

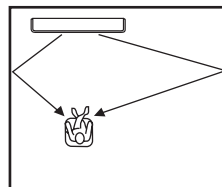

With the front right channel adjusted

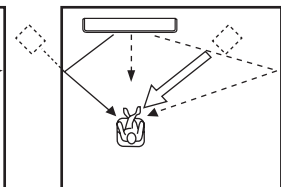

## SOUND MENU

Use to manually adjust the various parameters related to the sound output.

SET MENU → MANUAL SETUP → SOUND MENU

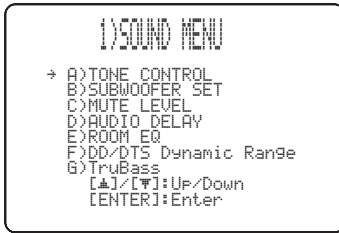

### ■ TONE CONTROL (Tone control)

You can adjust the tonal quality of sound beams.

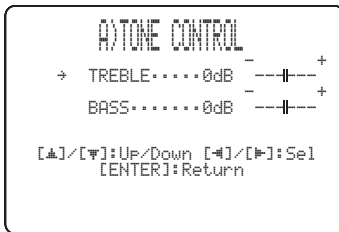

### TREBLE (Treble)

Use to adjust the high-frequency response.

Choices: -12 dB to +12 dB

Initial setting: 0 dB

### BASS (Bass)

Use to adjust the low-frequency response.

Choices: -12 dB to +12 dB

Initial setting: 0 dB

### ■ SUBWOOFER SET (Subwoofer settings)

Use to manually adjust the various subwoofer settings.

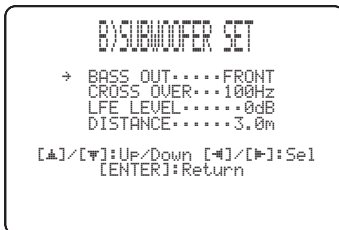

### BASS OUT (Bass out)

Low-frequency (bass) signals can be directed to the subwoofer and/or the front left and right channels. This setting also determines the routing of LFE (low-frequency effect) signals found in Dolby Digital or DTS sources.

Choices: SWFR (Subwoofer), **FRONT**

- Select SWFR if you connect a subwoofer. LFE and low-frequency signals from other channels are directed to the subwoofer.
- Select FRONT if you do not use a subwoofer. LFE and low-frequency signals from other channels are directed to the front left and right channels.

### CROSS OVER (Crossover)

When BASS OUT is set to SWFR, you can use this feature to select a crossover (cutoff) frequency for all low-frequency signals. All frequencies below the selected frequency will be sent to the subwoofer position.

Choices: 80Hz, **100Hz**, 120Hz

### LFE LEVEL (Low-frequency effect level)

Select to adjust the output level of the LFE (low-frequency effect) channel according to the capacity of your subwoofer. The LFE channel carries low-frequency special effects which are only added to certain scenes.

This setting is effective only when this unit decodes Dolby Digital or DTS signals.

Choices: -20 to **0** dB

### DISTANCE (Distance)

Select to adjust the distance of the subwoofer from the listening position.

Choices: 0.3 to 15.0 m (1.0 ft to 50.0 ft)

Initial setting: 3.0 m (10.0 ft)

### ■ MUTE LEVEL (Muting level)

Use to adjust how much the mute function reduces the volume level.

Choices: **MUTE**, -20 dB

- Select MUTE to completely halt all sound output.
- Select -20 dB to reduce the current volume level by 20 dB.



## ■ AUDIO DELAY (Audio delay)

Use to delay the sound output and synchronize it with the video image. This may be necessary when using certain LCD monitors or projectors.

Choices: **0** to 160 msec



## ■ ROOM EQ (Room equalizer)

Use to change the tonal qualities of your listening room when the unit is mounted on the wall.

Choices: MOUNTING (Mount type),  
REFLECTING (Reflectivity type)

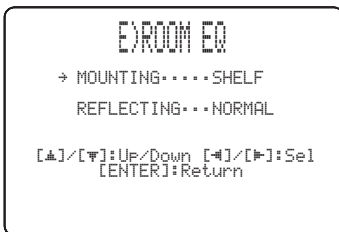

### MOUNTING (Mounting type)

Use to enhance medium to low range sounds.

Choices: WALL (Wall mount), **SHELF** (Shelf mount)

- Select WALL if this unit is mounted on the wall in your listening room.
- Select SHELF if this unit is mounted on the shelf in your listening room.

### REFLECTING (Reflectivity type)

Use to select the reflectivity of your listening room.

Choices: **NORMAL** (Normal), HI ECHO (High echo)

- Select NORMAL if your listening room has a normal reflectivity.
- Select HI ECHO if your listening room has highly reflective surfaces such as concrete walls.

## ■ DD/DTS Dynamic Range (Dynamic range of Dolby Digital and DTS signals)

Use to select the amount of dynamic range compression. This setting is effective only when the unit is decoding Dolby Digital and DTS signals. Dynamic range is the difference between the smallest sound that can be heard above the noise of the equipment and the biggest sound that can be heard without distortion.

Choices: MIN (minimum), STD (standard),  
**MAX** (maximum)



Select to adjust the dynamic range compression.

- Select MIN for listening to sources at low volume levels.
- Select STD for general use.
- Select MAX for feature films.

## ■ TruBass

Use to turn on or off the bass sound enhancer. The SRS TruBass technology improves bass even without a subwoofer and provides deeper, richer bass in the presence of a subwoofer.

Choices: OFF, **ON**



### Note

TruBass is not available when My Beam (see page 61) or My Surround (see page 55) is selected as the beam mode.

## INPUT MENU

Use to manually adjust the various parameters related to the audio and video input.

SET MENU → MANUAL SETUP → INPUT MENU



### Note

“F) XM ANTENNA LEVEL” is for U.S.A. and Canada models only.

### ■ INPUT ASSIGNMENT (Input assignment)

Use to assign the HDMI IN jacks of this unit to other components if the initial settings of this unit do not correspond to your needs. By assigning other components to the HDMI IN jacks of this unit, you can display the names of the connected components in the front panel display and OSD and operate the components with the input selector buttons of the same name. If you connect a component to one of the HDMI IN jacks of this unit and do not assign a name to it, the default component name for HDMI IN jack is displayed in the front panel and OSD when selected.

- Select HDMI1 to assign a component to the HDMI AUX 1 IN jack of this unit.  
Choices: TV/STB, **AUX1**
- Select HDMI2 to assign a component to the HDMI DVD IN jack of this unit.  
Choices: **DVD**, AUX2

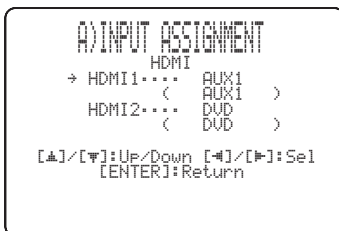

### ■ INPUT MODE (Input mode)

Use to designate the input mode for the input sources connected to the DIGITAL INPUT jacks when you turn on the power of this unit. For information on the types of audio signals that can be output by this unit, see “Selecting the input mode” on page 87.

Choices: **AUTO**, LAST



- Select AUTO to set this unit to automatically detect the type of input signals and select the appropriate input mode.
- Select LAST to set this unit to automatically select the last input mode used for that input source. If the type of input signals is different from the setting, no sounds will be produced.

### ■ INPUT TRIM (Input trim)

Use to adjust the input level of the input source.

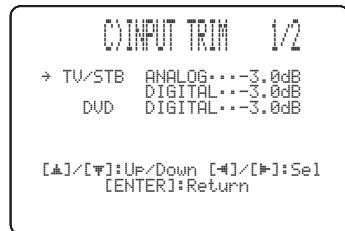

- Select TV/STB ANALOG to adjust the level of audio and video signals input at the TV/STB AUDIO INPUT jacks of this unit.  
Control range: -6.0 dB to 0.0 dB  
Initial setting: -3.0 dB
- Select TV/STB DIGITAL to adjust the level of audio and video signals input at the TV/STB OPTICAL DIGITAL INPUT jack of this unit.  
Control range: -6.0 dB to 0.0 dB  
Initial setting: -3.0 dB
- Select DVD DIGITAL to adjust the level of audio and video signals input at the DVD COAXIAL DIGITAL INPUT jack of this unit.  
Control range: -6.0 dB to 0.0 dB  
Initial setting: -3.0 dB

- Select AUX1 ANALOG to adjust the level of audio and video signals input at the AUX 1 AUDIO INPUT jacks of this unit.  
Control range: -6.0 dB to 0.0 dB  
Initial setting: -3.0 dB
- Select AUX1 DIGITAL to adjust the level of audio and video signals input at the AUX 1 OPTICAL DIGITAL INPUT jack of this unit.  
Control range: -6.0 dB to 0.0 dB  
Initial setting: -3.0 dB
- Select AUX2 DIGITAL to adjust the level of audio and video signals input at the AUX 2 COAXIAL DIGITAL INPUT jack of this unit.  
Control range: -6.0 dB to 0.0 dB  
Initial setting: -3.0 dB
- Select AUX3 ANALOG to adjust the level of audio signals input at the AUX 3 input jack on the front panel.  
Control range: -6.0 dB to 0.0 dB  
Initial setting: -3.0 dB
- Select DOCK ANALOG to adjust the level of audio signals input at the DOCK terminal of this unit (U.S.A., Canada, and Australia models only).  
Control range: -6.0 dB to 0.0 dB  
Initial setting: -3.0 dB

■ **INPUT RENAME (Input rename)**

Use to change the name of the input source in the OSD and the front panel display. Press an input selector button (e.g., DVD) to select the component you want to change the name for and perform the following procedure.



- 1 Press ◀/▶ to place the \_ (underscore) under the space or the character you want to edit.**

The \_ (underscore) flashes.

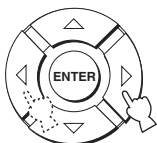

- 2 Press ▲ / ▼ to select the desired character.**

- You can use up to 8 characters for each input.
- Press ▼ to change the character in the following order or press ▲ to go in the reverse order:  
A to Z, a space, 0 to 9, a space, a to z, a space, #, \*, +, etc.

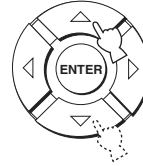

- 3 Repeat steps 1 to 2 to rename each input.**

- 4 Press ENTER to exit.**

The new names are registered, and the display returns to the previous screen.

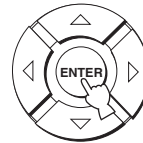

■ **HDMI SET (HDMI settings)**

Use to change the HDMI audio/video output/input to match the connected component.

Choices: SUPPORT AUDIO (Support audio),  
VIDEO INFO (Video information),  
HDMI CONTROL (HDMI control)



**SUPPORT AUDIO (Support audio)**

Use to select whether to play back HDMI audio signals on this unit or on another HDMI component connected to the HDMI OUT jack of this unit.

Choices: **HTY-7030**, OTHER

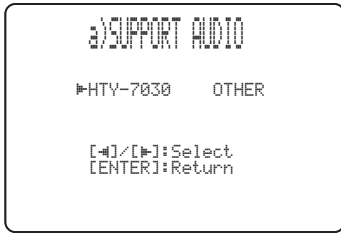

**Notes**

- This setting is effective when HDMI CONTROL is set to OFF (see right).
- When HDMI CONTROL is set to ON, this setting is ineffective. This unit follows the setting of the HDMI control-compatible TV.
- The HDMI video signals input at one of the HDMI IN jacks of this unit are always output at the HDMI OUT jack of this unit.

**VIDEO INFO (Video information)**

Use to display the video information of the current input signal.

Choices: **HDMI RES.**, **HDMI ERROR**

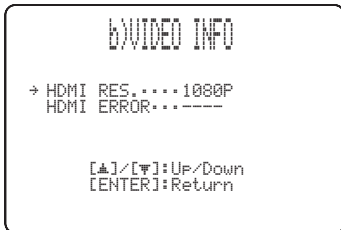

- Select **HDMI RES.** to display the resolution of the HDMI input/output signals.
- Select **HDMI ERROR** to display the error message for HDMI sources or devices connected (see page 104 for details).

**HDMI CONTROL (HDMI control)**

Use this function to link this unit and an HDMI control-compatible TV via HDMI. You can turn on or off the power, select the input mode, and adjust the volume level of this unit using the remote control supplied with your HDMI control-compatible TV. For details, see “Using the HDMI control feature” on page 71.

Choices: **OFF**, **ON**

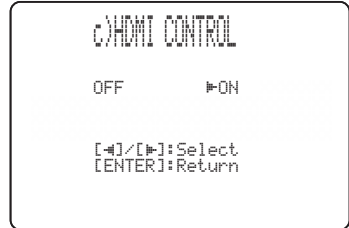

- Select **ON** to enable the HDMI control. The signals input at the HDMI IN jacks are output at the HDMI OUT jack when this unit is in the standby mode.
- Select **OFF** to disable the HDMI control. The signals input at the HDMI IN jacks are not output at the HDMI OUT jack when this unit is in the standby mode.

**■ XM ANTENNA LEVEL (XM antenna level) (U.S.A. and Canada models only)**

Use to display the current reception level of the XM Satellite Radio signals. For the best reception, orient the connected XM Mini-Tuner Dock to obtain a value of 60% or more.

Display status: **NONE**, 0 to 100%



**Note**

“NONE” is displayed if the XM Mini-Tuner Dock is not connected to this unit. In this case, check the antenna connections (see page 5 in the Reference Guide).



## DISPLAY MENU

Use to manually adjust the various parameters related to the display.  
 SET MENU → MANUAL SETUP → DISPLAY MENU

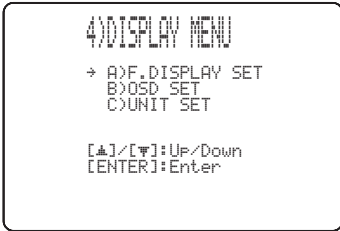

### F.DISPLAY SET (Front panel display settings)

Use to adjust the brightness and display settings of the front panel display.

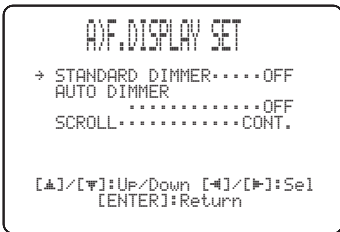

#### STANDARD DIMMER (Standard dimmer)

Use to adjust the brightness of the front panel display when you operate this unit by using the control buttons on the front panel or on the remote control.

Choices: -2, -1, **OFF**

#### AUTO DIMMER (Auto dimmer)

If no operation is performed for a specified period of time, the front panel display dims. Use to adjust the brightness of the front panel display in this case.

Choices: **OFF** (the same brightness as the STANDARD DIMMER setting), -1 to -3 (based on the STANDARD DIMMER setting), **DISPLAY OFF**

#### SCROLL (Front panel display scroll) (U.S.A., Canada, and Australia models only)

Use to select the mode to display information in the front panel display when operating your iPod or XM Satellite Radio.

Choices: **CONT.**, **ONCE**

- Select **CONT.** to continue to scroll the display.
- Select **ONCE** to scroll the display to the end once, after which the first 15 characters appear and stay.

### OSD SET (OSD settings)

Use to adjust the display position and to set the display time of the OSD.

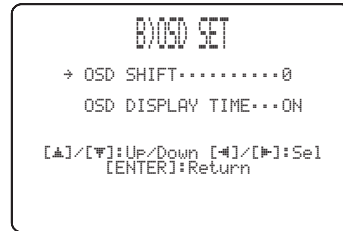

#### OSD SHIFT (OSD shift)

Use to adjust the vertical position of the OSD. Adjust toward the - (minus) direction to raise the position of the OSD, and adjust toward the + (plus) direction to lower it. Choices: -5 to +5

Initial setting: 0

#### OSD DISPLAY TIME (OSD display time) (U.S.A., Canada, and Australia models only)

Use to set the interval for which the OSD screen is displayed after an operation.

Choices: **ON**, 10s, 30s

- Select **ON** to show the OSD screen constantly.
- Select 10s to turn off the OSD screen 10 seconds after an operation.
- Select 30s to turn off the OSD screen 30 seconds after an operation.



The OSD display time setting is available for your iPod and XM Satellite Radio (U.S.A. and Canada models only). For details, see pages 4 and 10 in the Reference Guide.

### UNIT SET (Unit settings)

Use this to change the display unit of measurement.

Choices: **METERS** (Australia, Europe, Asia, and Korea models), **FEET** (U.S.A. and Canada models)



- Select **METERS** to enter distances in meters.
- Select **FEET** to enter distances in feet.

#### Note

If you change this setting, the adjusted sound beam settings may change.

# Adjusting the audio balance

You can adjust the sound beam output level of each channel by using the test tone or the audio output being played back in each beam mode to achieve a more true-to-life surround sound experience.

## Using the test tone

You can use the test tone feature to output a test tone from each channel to manually balance the channel levels.

Use this to set the channel levels so that the volume level of each channel is identical when heard from your listening position.

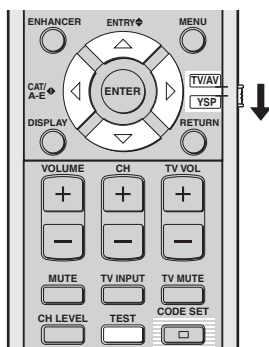

(U.S.A. and Canada models)

**1 Set the operation mode selector to YSP.**

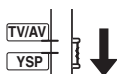

**2 Press TEST.**

“TEST FRONT L” appears in the front panel display and a test tone is output from the front left channel.

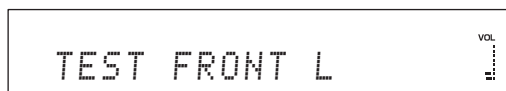

**3 Press  $\triangle$  /  $\nabla$  to select the channel you want to adjust.**

The front panel display changes as follows:

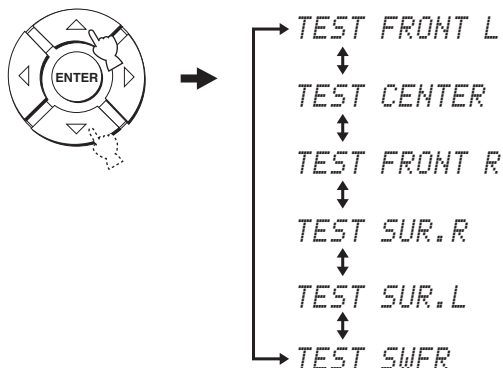

### Note

“TEST SWFR” is only available when a subwoofer is connected to this unit and SWFR is selected for BASS OUT in SOUND MENU (see page 78).

**4 Press  $\triangleleft$  /  $\triangleright$  to adjust the channel volume.**

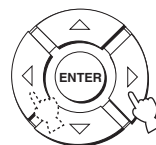

Control range: -10.0 dB to +10.0 dB

**5** Press **TEST** when you have completed all your adjustments.



**Notes**

- All channel levels cannot be adjusted when the 2-channel or 5-channel stereo playback (see page 60), My Beam (see page 61), or My Surround (see page 55) is selected as the beam mode.
- “FRONT L/R” cannot be adjusted when Stereo plus 3 Beam is selected as the beam mode (see page 55).
- “FRONT L/R” are automatically adjusted depending on the settings of the other channels when Stereo plus 3 Beam or stereo playback is selected as the beam mode (see pages 55 and 60).



If the level of a particular channel cannot be adjusted, “--dB” appears in the front panel display.

**Using the audio output being played back**

You can also manually adjust the channel levels while playing back an input source such as a DVD.

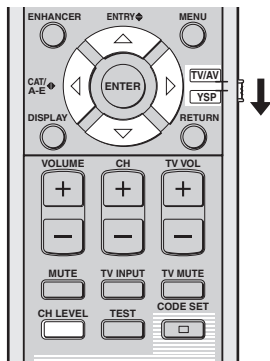

(U.S.A. and Canada models)

**1** Set the operation mode selector to **YSP**.

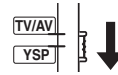

**2** Press **CH LEVEL** repeatedly (or press **CH LEVEL** and  $\triangle / \nabla$ ) to select the channel you want to adjust.

The front panel display changes as follows.

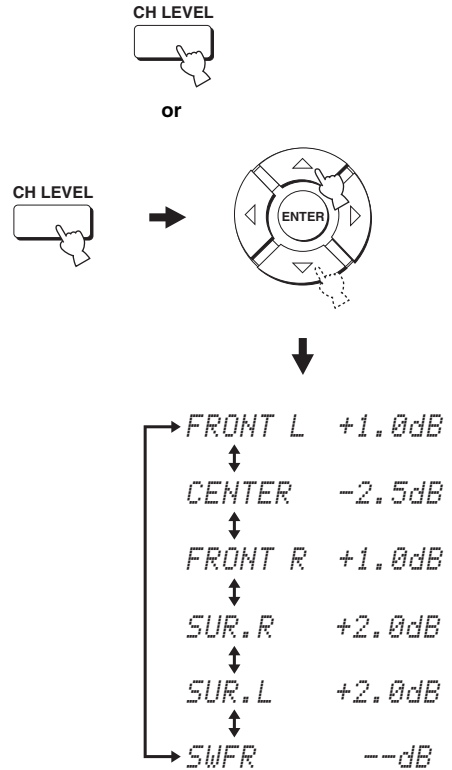

**Note**

“SWFR” is available only when a subwoofer is connected to this unit and SWFR is selected for BASS OUT in SOUND MENU (see page 78).

**3** Press ◀ / ▶ to adjust the channel volume.

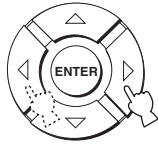

Control range: -10.0 dB to +10.0 dB

**4** Wait for a few seconds without operating this unit when you have completed your adjustment.

**Notes**

- All channel levels cannot be adjusted when the 2-channel or 5-channel stereo playback (see page 60), or My Surround (see page 55) is selected as the beam mode.
- “FRONT L/R” cannot be adjusted when Stereo plus 3 Beam is selected as the beam mode (see page 55).
- Only CENTER can be adjusted when My Beam is selected as the beam mode (see page 61).
- “FRONT L/R” are automatically adjusted depending on the settings of the other channels when Stereo plus 3 Beam or stereo playback is selected as the beam mode (see pages 55 and 60).



If the level of a particular channel cannot be adjusted, “- dB” appears in the front panel display.

# Selecting the input mode

You can select the type of audio input signals of the selected input source according to your preference or the conditions of the input source. This function is available for TV/STB, DVD, AUX1, and AUX2.



We recommend setting the input mode to AUTO in most cases.

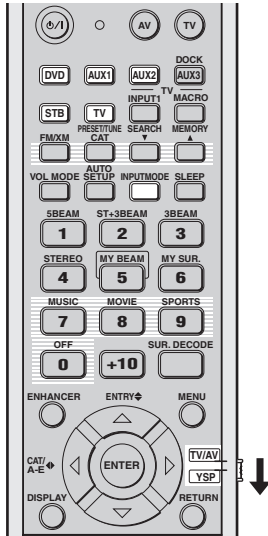

(U.S.A. and Canada models)

## 1 Set the operation mode selector to YSP.

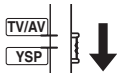

## 2 Press one of the input selector buttons to select the desired input source.

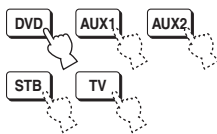

## 3 Press INPUTMODE repeatedly to toggle between input modes.

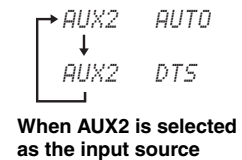
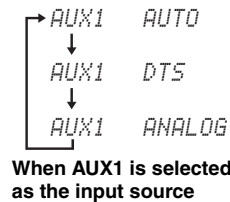
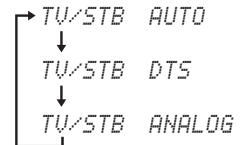
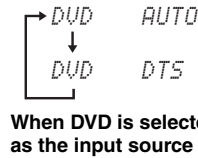
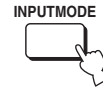

### Note

ANALOG is not available as the input mode of DVD and AUX2.

### • AUTO

Automatically selects audio input signals in the following priority order:

- 1) HDMI
- 2) Digital
- 3) Analog



Use this input mode in most cases.

### • DTS

Selects only digital signals encoded in DTS.

Compared to AUTO, this input mode provides greater stability while playing back CDs or LDs encoded in DTS.

### • ANALOG

Selects only analog signals.

Even when both digital and analog signals are input simultaneously, only analog signals are selected.



You can adjust the default input mode to be selected when the power of this unit is turned on by adjusting INPUT MODE in INPUT MENU (see page 80).

# Adjusting the system parameters

This unit has additional menus that are displayed in the front panel display. These menus offer additional operations to adjust and customize the way this unit operates.

## Note

When “F.PANEL KEY” is set to “F.PANEL: OFF” (see page 93), STANDBY/ON on the front panel is ineffective. Use STANDBY/ON on the remote control instead to adjust the system parameters.

## Using the system parameters

Follow the procedure below to enter the system parameters.

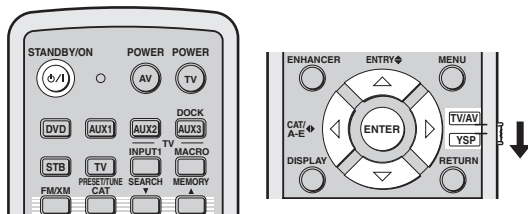
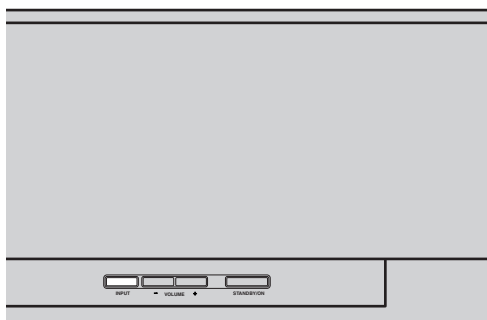

(U.S.A. and Canada models)

- 1 Press STANDBY/ON on the remote control to turn off the power of this unit.

STANDBY/ON



- 2 Press and hold INPUT on the front panel and press STANDBY/ON on the remote control to turn on the power of this unit.

“MEMORY PROTECT” is displayed in the front panel display.

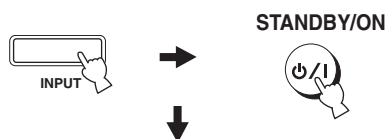

- 3 Release INPUT on the front panel.



## Setting the MEMORY PROTECT

You can protect the settings you saved in the system memory of this unit from being accidentally erased or unwantedly changed.

**1** Repeat steps 1 to 3 in “Using the system parameters” on page 88.

**2** Set the operation mode selector to YSP.

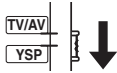

**3** Confirm that “MEMORY PROTECT” is displayed in the front panel display and press ENTER.

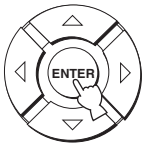

**4** Press ◀/▶ to switch between “PROTECT: ON” and “PROTECT: OFF”.

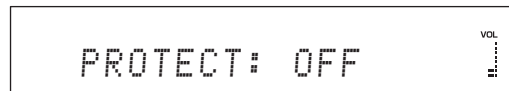
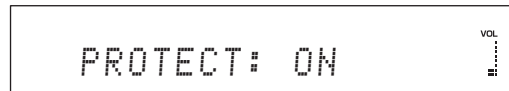
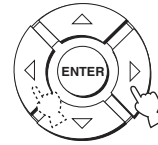

- Select PROTECT: ON to activate the protection feature.
- Select PROTECT: OFF to deactivate the protection feature.

**5** Press STANDBY/ON on the remote control to set this unit to the standby mode.

STANDBY/ON



The new setting will be activated when you turn on the power of this unit next time.

## Setting the MAX VOLUME

You can set the maximum volume level so that this unit will not output sound beyond the limited volume level.

**1** Repeat steps 1 to 3 in “Using the system parameters” on page 88.

**2** Set the operation mode selector to YSP.

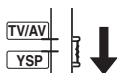

**3** Press  $\triangle$  /  $\nabla$  so that “MAX VOLUME SET” is displayed in the front panel display.

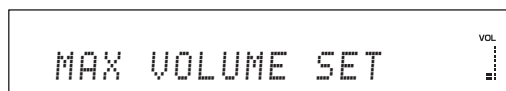
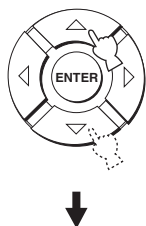

**4** Press ENTER.

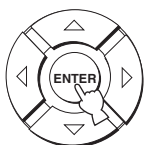

**5** Press  $\triangle$  /  $\nabla$  to adjust the maximum volume level.

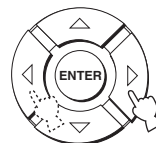

Control range: MAX, 99 to 01, MIN

Control step: 1

**6** Press **STANDBY/ON** on the remote control to set this unit to the standby mode.

STANDBY/ON



The new setting for the maximum volume level will be activated when you turn on the power of this unit next time.

## Setting the TURN ON VOLUME

You can set the initial volume level when the power of this unit is turned on.

**1** Repeat steps 1 to 3 in “Using the system parameters” on page 88.

**2** Set the operation mode selector to YSP.

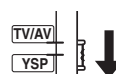



- 3** Press  $\triangle / \nabla$  so that "TURN ON VOLUME" is displayed in the front panel display.

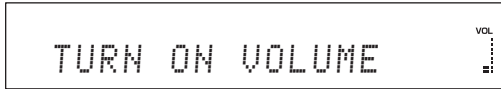
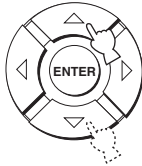

- 4** Press ENTER.



- 5** Press  $\triangle / \nabla$  to adjust the initial volume level.

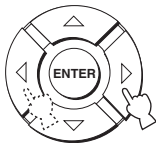

Control range: MAX, 99 to 01, OFF  
Control step: 1

- 6** Press STANDBY/ON on the remote control to set this unit to the standby mode.

STANDBY/ON



The new setting for the maximum volume level will be activated when you turn on the power of this unit next time.

## Setting the DEMO MODE

You can test the sound beam output from this unit to experience the sound beam.

- 1** Repeat steps 1 to 3 in "Using the system parameters" on page 88.

- 2** Set the operation mode selector to YSP.

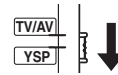

- 3** Press  $\triangle / \nabla$  so that "DEMO MODE" is displayed in the front panel display.

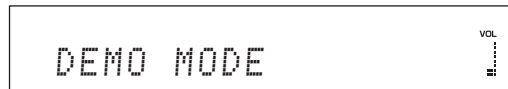
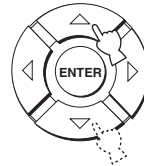

- 4 Press ◀ / ▶ to switch between “DEMO: ON” and “DEMO: OFF”.

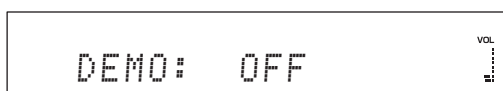
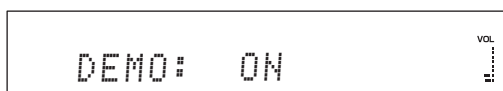
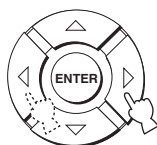

- Select DEMO: ON to activate the demo mode.
- Select DEMO: OFF to deactivate the demo mode.

- 5 Press STANDBY/ON on the remote control to set this unit to the standby mode.

STANDBY/ON



The new setting will be activated when you turn on the power of this unit next time.  
 Press ENTER while playing back sources to test the sound beam.  
 The sound beam being output shuttles between left and right. Press ENTER again to stop shuttling.

## Setting the PANEL INPUT KEY

You can disable the INPUT on the front panel when you adjust the system parameters.

- 1 Repeat steps 1 to 3 in “Using the system parameters” on page 88.

- 2 Set the operation mode selector to YSP.

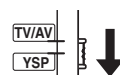

- 3 Press ▲ / ▼ so that “PANEL INPUT KEY” is displayed in the front panel display.



- 4 Press  $\triangle / \nabla$  to switch between “P.INPUT: ON” and “P.INPUT: OFF”.

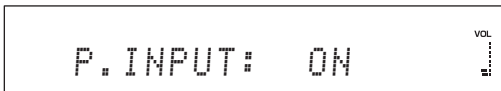
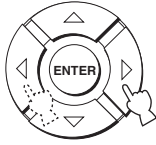

- Select P.INPUT: ON to enable the INPUT key on the front panel.
- Select P.INPUT: OFF to disable the INPUT key on the front panel. “F.PANEL KEY” is automatically set to “ON”.

- 5 Press **STANDBY/ON** on the remote control to set this unit to the standby mode.

STANDBY/ON



The new setting will be activated when you turn on the power of this unit next time.

## Disabling the front panel keys

You can disable the front panel keys except when you adjust the system parameters.

- 1 Repeat steps 1 to 3 in “Using the system parameters” on page 88.
- 2 Set the operation mode selector to YSP.

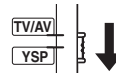

- 3 Press  $\triangle / \nabla$  so that “F.PANEL KEY” is displayed in the front panel display.

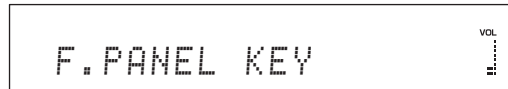

- 4 Press  $\triangle / \triangleright$  to switch between “F.PANEL: ON” and “F.PANEL: OFF”.

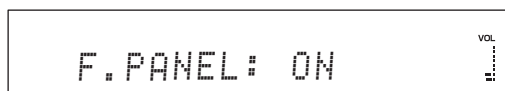
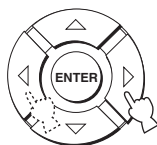

- Select F.PANEL: ON to enable the front panel keys.
- Select F.PANEL: OFF to disable the front panel keys. “P.INPUT” is automatically set to “ON”.

- 5 Press STANDBY/ON on the remote control to set this unit to the standby mode.

STANDBY/ON



The new setting will be activated when you turn on the power of this unit next time.

## Setting the FACTORY PRESET

You can reset all of the parameters of this unit to the factory presets. This procedure completely resets ALL the parameters in SET MENU.

### Note

After performing the following procedure you must run AUTO SETUP again to match your surround sound environment.

- 1 Repeat steps 1 to 3 in “Using the system parameters” on page 88.

- 2 Set the operation mode selector to YSP.



- 3 Press  $\triangle / \nabla$  so that “FACTORY PRESET” is displayed in the front panel display.



- 4 Press ENTER.

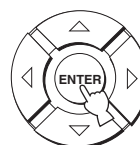

- 5** Press ◀/▶ to switch between “PRESET: RESET” and “PRESET: CANCEL”.

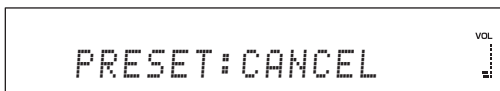
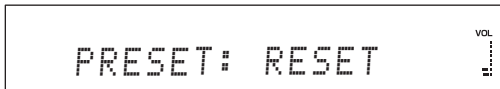
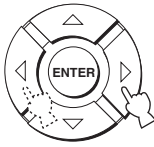

- Select PRESET: RESET to reset all of the current settings.
- Select PRESET: CANCEL to cancel the resetting procedure.

- 6** Press STANDBY/ON on the remote control to set this unit to the standby mode.

STANDBY/ON



The new setting will be activated when you turn on the power of this unit next time.

# Remote control features

In addition to controlling this unit, the remote control can also operate other AV components made by Yamaha and other manufacturers. To control other components, you must set up the remote control with the appropriate remote control codes and set the operation mode selector to TV/AV to change the control area.

## Note

Depending on the external AV component you are using, you may not be able to operate the component with the remote control, even if a remote control code is set. In this case, operate the component using the supplied remote control.

## Setting remote control codes

You can control other components by setting the appropriate remote control codes. Codes can be set up for each input area (DVD, AUX1, AUX2, STB, and TV). For a complete list of available remote control codes, refer to “List of remote control codes” at the end of this manual.

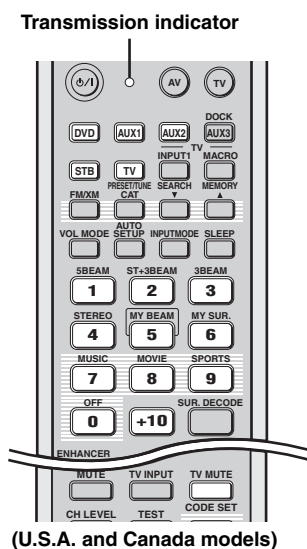

- 1 Press and hold CODE SET and press one of the input selector buttons to select the input source you want to set a remote control code for.**

The transmission indicator flashes twice and remains lit.

Proceed to step 2 while holding down CODE SET.



- 2 Press the numeric buttons to enter the remote control code while holding down CODE SET.**

Setting example: Yamaha DVD input area

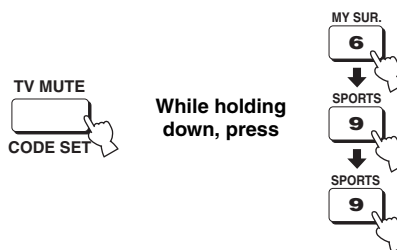

- 3 Refer to “Controlling other components” on page 97 to operate the external component using the remote control.**

If the external component functions correctly the remote control code setup is successful.

If the external component does not function correctly, the remote control code may be incorrect. Confirm that the remote control code is correct. See “List of remote control codes” at the end of this manual and start over from step 1.

## Note

If the manufacturer of your component has more than one code, try each of them until you find the correct one.

If the remote control is without batteries for more than two minutes, or if exhausted batteries remain in the remote control, the contents of the memory may be cleared. When the memory is cleared, insert new batteries and reset the remote control codes. When changing the batteries, be careful not to press any of the buttons on the remote control. Doing so will clear the contents of the memory.

## Controlling other components

### ■ Operating your TV

Set the operation mode selector to TV/AV, and press TV to select TV as the input source.

The control area of the remote control changes to the TV operation mode.

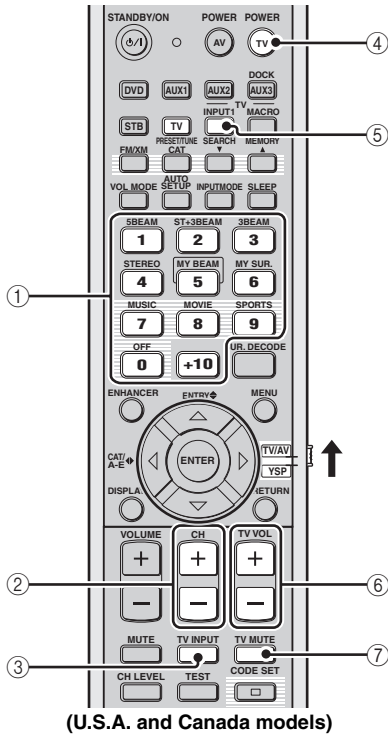

#### ① Numeric buttons

Selects a TV channel for playback.

#### ② CH +/-

Switches between the available TV channels.

#### ③ TV INPUT

Switches the input source for your TV.

#### ④ TV POWER

Turns on or off the power of your TV.

#### ⑤ TV INPUT1

Selects the input source of your TV.

#### ⑥ TV VOL +/-

Adjusts the audio output level of your TV.

#### ⑦ TV MUTE

Temporarily mutes audio output from your TV.

### ■ Operating your DVD player/recorder

Set the operation mode selector to TV/AV and press DVD to select DVD as the input source.

The control area of the remote control changes to the DVD operation mode.

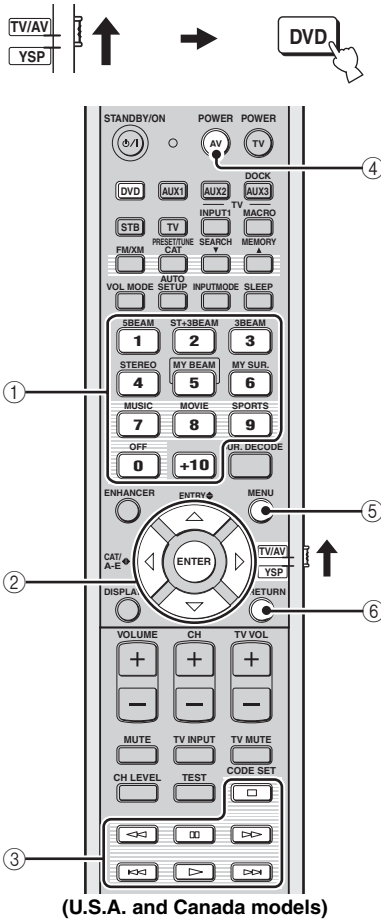

(U.S.A. and Canada models)

① **Numeric buttons**

Enter numeric digits.

② **Cursor buttons**  $\triangle$  /  $\nabla$  /  $\triangleleft$  /  $\triangleright$ , **ENTER**

Use to select DVD menu items.

③ **Operation buttons for DVD players**

Operate your DVD player/recorder, such as play and stop.

④ **AV POWER**

Turns on or off the power of your DVD player/recorder.

⑤ **MENU**

Displays the DVD menu.

⑥ **RETURN**

Use to return to the previous DVD menu screen or exit from the DVD menu.

### ■ Operating your STB (CATV/Satellite tuner)

Set the operation mode selector to TV/AV and press STB to select STB as the input source.

The control area of the remote control changes to the STB operation mode.

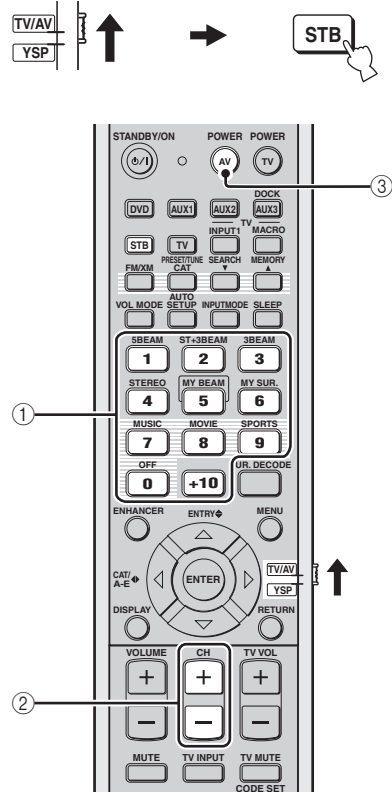

(U.S.A. and Canada models)

① **Numeric buttons**

Enter numeric digits.

② **CH +/-**

Switches between the available STB channels.

③ **AV POWER**

Turns on or off the power of your STB.



## ■ Operating your VCR

Set the operation mode selector to TV/AV and press **AUX1** to select VCR as the input source.

The control area of the remote control changes to the AUX1 operation mode.



This operation is available when your VCR is connected to the AUX 1 AUDIO INPUT jacks on this unit.

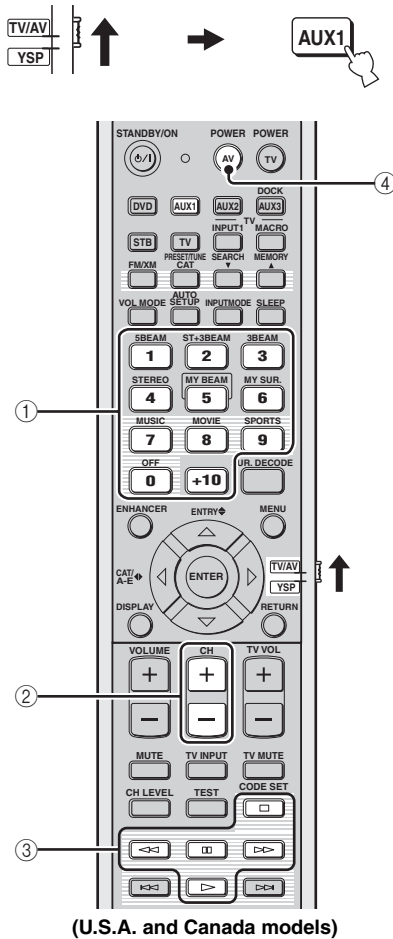

### ① Numeric buttons

Enter numeric digits.

### ② CH +/-

Switches between the available VCR channels.

### ③ Operation buttons for VCR

Operate your VCR, such as play and stop.

### ④ AV POWER

Turns on or off the power of your VCR.

## Using the TV macro

The TV macro feature makes it possible to perform a series of operations with the press of a single button. For example, when you want to play a DVD, you would normally turn on the component, select DVD as the input source, and press the play button to start playback. The TV macro feature lets you perform all of these operations simply by pressing the DVD macro button.

### Notes

- Be sure to set up a remote control code for your TV before setting macros.
- The ways to set macros differ if your TV does not have the tuning capability.
- If you press any control buttons on the remote control other than the ones used to set macros while setting macros, the setting procedure is automatically canceled.
- If it takes more than 10 seconds in steps 2 and 3, the setting procedure is automatically canceled. In this case, repeat from step 1.

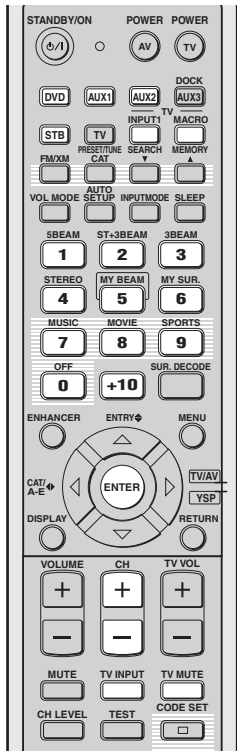

(U.S.A. and Canada models)

## Setting macros for the TV with the tuning capability

- 1 Press and hold CODE SET and press one of the input selector buttons to select the input source you want to set macros for.**

Proceed to step 2 while holding down CODE SET.

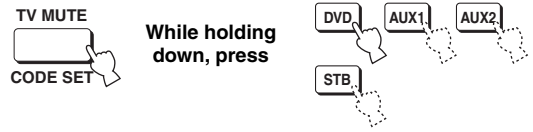

- 2 Press MACRO while holding down CODE SET.**

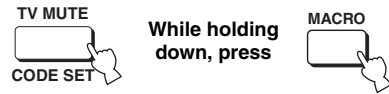

- 3 Press CH +/- or the numeric buttons to select the TV channel.**

Check that the TV screen changes to the tuner screen.

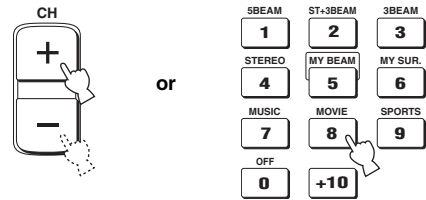

- 4 Press TV INPUT repeatedly until the screen changes to the display of the input source selected in step 1.**



- 5 Press ENTER to confirm the macro setting.**

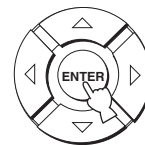

## ■ Setting macros for the TV without the tuning capability

- 1 Press and hold **CODE SET** and press one of the input selector buttons to select the input source you want to set macros for.

Proceed to step 2 while holding down **CODE SET**.



- 2 Press **MACRO** while holding down **CODE SET**.

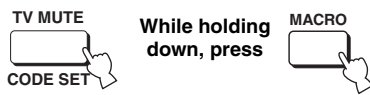

- 3 Press **INPUT1**.

Check that the TV screen changes to the input 1 screen.



- 4 Press **TV INPUT** repeatedly until the screen changes to the display of the input source selected in step 1.



- 5 Press **ENTER** to confirm the setting.



## ■ Operating macros

Press and hold one of the input selector buttons for approximately two seconds to select the input source you want to operate macros for.

The TV input changes at the same time the input mode changes.

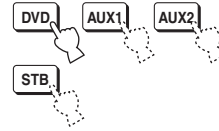

## ■ Canceling the macros

- 1 Press and hold **CODE SET** and press one of the input selector buttons to select the input source you want to cancel the macros for.

Proceed to step 2 while holding down **CODE SET**.



- 2 Press **MACRO** while holding down **CODE SET**.



- 3 Press **ENTER** to cancel the macros.

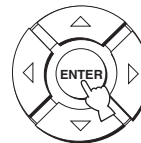

# Troubleshooting

Refer to the chart below when this unit does not function properly. If the problem you are experiencing is not listed below or if the instruction below does not help, set this unit to the standby mode, disconnect the AC power supply cable, and contact the nearest authorized Yamaha dealer or service center.

## ■ General

Problem	Cause	Remedy	See page
<b>This unit fails to turn on when STANDBY/ON is pressed, or enters the standby mode soon after the power has been turned on.</b>	The AC power supply cable is not firmly connected to the AC wall outlet.	Connect the AC power supply cable firmly to the AC wall outlet.	29
	This unit has been exposed to a strong external electric shock (such as lightning and strong static electricity).	Set this unit to the standby mode, disconnect the AC power supply cable, plug it back in after 30 seconds, and use it normally.	—
<b>This unit suddenly enters the standby mode.</b>	The internal temperature becomes too high and the overheat protection circuitry has been activated.	Wait for about one hour for this unit to cool down and turn it back on.	—
	The sleep timer has turned the unit off.	Turn on the power and play back the source again.	—
<b>No sound.</b>	Incorrect input or output cable connections.	Connect the cables properly. If the problem persists, the cables may be defective.	19
	No appropriate input source has been selected.	Select an appropriate input source with INPUT or the input selector buttons.	45
	The volume is turned down.	Turn up the volume.	47
	The sound is muted.	Press MUTE or VOLUME +/- to resume audio output and adjust the volume level.	47
	The signals this unit cannot reproduce (such as PCM signals with more than 96 kHz of sampling frequency) are being received from the source component.	Play a source whose signals can be reproduced by this unit.	—
		Change the system settings of the source component.	—
	The HDMI components connected to this unit do not support the HDCP copy protection standards.	Connect the HDMI components that support the HDCP copy protection standards.	20
SUPPORT AUDIO is set to OTHER and HDMI audio signals are not being played back on this unit.	Set SUPPORT AUDIO to HTY-7030 in MANUAL SETUP	82	
<b>The sound suddenly goes off.</b>	The sleep timer has turned this unit off.	Turn on the power and play back the source again.	—
	The sound is muted.	Press MUTE or VOLUME +/- to resume audio output and adjust the volume level.	47
<b>No sound from the effect channels.</b>	You are playing back the source or program in the 2-channel stereo playback or My Beam mode.	Press one of the beam mode buttons on the remote control to select a multi-channel playback mode and play back the source or program once more.	54
<b>No sound from the center channel.</b>	The output level of the center channel is set to minimum.	Raise the level of the center channel.	84
<b>No sound from the surround channels.</b>	The output level of the surround channels is set to minimum.	Raise the output level of the surround channels.	84

Problem	Cause	Remedy	See page
<b>No sound from the subwoofer.</b>	BASS OUT in SUBWOOFER SET is set to FRONT.	Select SWFR.	78
	The source does not contain low bass signals.		
<b>Distorted or too little bass sound.</b>	CROSS OVER in SUBWOOFER SET is set incorrectly.	Set CROSS OVER correctly.	78
	One of the night listening enhancers is currently selected.	Turn off the night listening enhancers.	67
<b>Too much bass sound.</b>	TruBass is currently turned on.	Turn off TruBass.	79
	The volume level of the subwoofer is too high.	Turn down the volume level of the subwoofer.	—
<b>Surround sound effects are insubstantial.</b>	The listening room is not a regular shape.	Install this unit in a square or rectangular shaped room.	—
	There is no wall in the path of the sound beam.	Try placing a flat object, such as a board, in the path of the sound beam.	—
<b>Dolby Digital or DTS sources cannot be played back. (Dolby Digital or DTS indicator does not light up in the front panel display.)</b>	The connected component is not set to output Dolby Digital or DTS digital signals.	Make an appropriate setting following the operating instructions for your component.	—
	The input mode is set to ANALOG.	Set the input mode to AUTO.	87
<b>There is noise interference when a subwoofer is not connected to this unit.</b>	The protection circuitry was in operation because a source with strong bass elements was played back.	Turn down the volume level.	47
		Select SWFR for BASS OUT.	78
		Connect a subwoofer and adjust settings for SUBWOOFER SET.	78
<b>Low-frequency sounds are distorted.</b>	CROSS OVER in SUBWOOFER SET is set incorrectly.	Set CROSS OVER correctly.	78
<b>On-screen display does not appear.</b>	The OSD video pin cable is not connected properly.	Connect the cable properly.	22
<b>This unit does not operate properly.</b>	The internal microcomputer has been frozen by an external electric shock (such as lightning or excessive static electricity) or by a power supply with low voltage.	Disconnect the AC power supply cable from the outlet and plug it in again after about 30 seconds.	—
<b>No sound is heard from the TV connected via HDMI.</b>	The TV does not accept the multi-channel audio signals.	Convert the multi-channel audio signals to the 2-channel audio signals at the source component such as a DVD player.	—
	“SUPPORT AUDIO” is set to “HTY-7030”.	Set “SUPPORT AUDIO” to “OTHER”.	82
<b>There is noise interference from digital or high-frequency equipment.</b>	This unit is too close to the digital or high-frequency equipment.	Move this unit farther away from such equipment.	—
<b>This unit does not output effect sounds properly.</b>	The original source includes surround effects.	Disable the surround effect settings of this unit.	—
<b>My Beam auto-adjust function does not work.</b>	The listening room is too noisy.	Keep the listening room as quiet as possible.	—
		Try manual-adjust function.	62
	The sound reflectivity of the listening room is too much.	Set REFLECTING to HI ECHO.	79
	The remote control may be operated outside of the remote control operation range.	The remote control functions within a maximum range of 6 m (20 ft) and no more than 45 degrees off-axis from the front panel.	30
The function does not work properly because of the condition of the connected components.	Select My Beam and then try again.	61	

**■ Remote control**

<b>Problem</b>	<b>Cause</b>	<b>Remedy</b>	<b>See page</b>
<b>The remote control does not work and/or function properly.</b>	Wrong distance or angle.	The remote control functions within a maximum range of 6 m (20 ft) and no more than 45 degrees off-axis from the front panel.	30
	Direct sunlight or lighting (from an inverter type of fluorescent lamp, etc.) is striking the remote control sensor of this unit.	Reposition this unit.	—
	The batteries are weak.	Replace all batteries.	30
<b>Cannot operate external components with the remote control of this unit.</b>	The external component you want to operate is not selected as the input source.	Press INPUT on the front panel or the input selector buttons on the remote control to select the external component you want to operate.	45
	The remote control code was not correctly set.	Set the remote control code correctly or try another code for the same manufacturer using the “List of remote control codes” at the end of this manual.	96
	Even if the remote control code is correctly set, there are some models that do not respond to the remote control.	Use the remote control supplied with the external component.	—
<b>The cursor buttons do not work during SET MENU operation.</b>	The operation mode selector was unwantedly set to TV/AV.	Set the operation mode selector to YSP.	—
<b>Cannot use the My Beam auto-adjust function.</b>	Wrong distance or angle.	The remote control functions within a maximum range of 6 m (20 ft) and no more than 45 degrees off-axis from the front panel.	30

**■ HDMI**

<b>Error message</b>	<b>Cause</b>	<b>Remedy</b>	<b>See page</b>
<b>Device Error</b>	The number of the connected HDMI components exceeds the limit.	Reduce the number of the connected HDMI components.	—
<b>HDCP Error</b>	HDCP authentication failed.	Check that the connected HDMI components support the HDCP copy protection standards.	—

**■ FM tuner**

<b>Problem</b>	<b>Cause</b>	<b>Remedy</b>	<b>See page</b>
<b>FM stereo reception is noisy.</b>	The characteristics of FM stereo broadcasts may cause this problem when the transmitter is too far away or the antenna input is poor.	Check the antenna connections.	29
		Try using a high-quality directional FM antenna.	—
		Use the manual tuning method.	49
<b>There is distortion, and clear reception cannot be obtained even with a good FM antenna.</b>	There is multi-path interference.	Adjust the antenna position to eliminate multi-path interference.	—
<b>The desired station cannot be tuned into with the automatic tuning method.</b>	The signal is too weak.	Use a high-quality directional FM antenna.	—
		Use the manual tuning method.	49
<b>Previously preset stations can no longer be tuned into.</b>	This unit has been disconnected for a long period.	Preset the stations again.	50

# Glossary

## ■ Dolby Digital

Dolby Digital is a digital surround sound system that gives you completely independent multi-channel audio. With 3 front channels (left, center, and right) and 2 surround stereo channels, Dolby Digital provides 5 full-range audio channels. With an additional channel especially for bass effects, called LFE (low-frequency effect), the system has a total of 5.1-channels (LFE is counted as 0.1-channel). By using 2-channel stereo for the surround channels, more accurate moving sound effects and surround sound environment are possible than with Dolby Surround. The wide dynamic range (from maximum to minimum volume) reproduced by the 5 full-range channels and the precise sound orientation generated using digital sound processing provide listeners with excitement and realism previously unheard of. With this unit, any sound environment from monaural up to a 5.1-channel configuration can be freely selected for your enjoyment.

## ■ Dolby Pro Logic II

Dolby Pro Logic II is an improved technique used to decode vast numbers of existing Dolby Surround software. This new technology enables a discrete 5-channel playback with 2 front left and right channels, 1 center channel, and 2 surround left and right channels (instead of only 1 surround channel for conventional Pro Logic technology). Music and Game modes are also available for 2-channel sources in addition to the Movie mode.

## ■ Dolby Surround

Dolby Surround uses a 4-channel analog recording system to reproduce realistic and dynamic sound effects: 2 front left and right channels (stereo), a center channel for dialog (monaural), and a surround channel for special sound effects (monaural). The surround channel reproduces sound within a narrow frequency range. Dolby Surround is widely used with nearly all video tapes and laser discs, and in many TV and cable broadcasts as well. The Dolby Pro Logic decoder built into this unit employs a digital signal processing system that automatically stabilizes the volume on each channel to enhance moving sound effects and directionality.

## ■ DTS Digital Surround

DTS digital surround was developed to replace the analog soundtracks of movies with a 6-channel digital sound track, and is now rapidly gaining popularity in movie theaters around the world. DTS, Inc. has developed a home theater system so that you can enjoy the depth of sound and natural spatial representation of DTS digital surround in your home. This system produces practically distortion-free 6-channel sound (technically, left, right, and center channels, 2 surround channels, plus an LFE 0.1-channel as a subwoofer, for a total of 5.1 channels). The unit incorporates a DTS-ES decoder that enables 6.1-channel reproduction by adding the surround back channel to existing 5.1-channel format.

## ■ DTS Neo:6

Neo:6 decodes the conventional 2-channel sources for 6-channel playback by the specific decoder. It enables playback with the full-range channels with higher separation just like digital discrete signal playback. Two modes are available: Music mode for playing music sources and Cinema mode for movies.

## ■ EUPHONY

Euphony is a revolutionary sound field reproduction system implemented with state-of-the-art sound technologies developed under the basic concept of enjoying beautiful sound. It can reproduce surround sound optimized without depending on the number of input channels, the number of speakers (two or more speakers) or the speaker's dimensions. In addition, it features steady center localization. It also can reproduce the surround sound for the headphones with natural sound and "out-of-head" localization so that the listener feels an expanded sound and will not tire, even when listening to music or a movie for long time.

## ■ HDMI

HDMI (High-Definition Multimedia Interface) is the first industry-supported, uncompressed, all-digital audio/video interface. Providing an interface between any source (such as a set-top box or AV receiver) and an audio/video monitor (such as a digital television), HDMI supports standard, enhanced, or high-definition video as well as multi-channel digital audio using a single cable. HDMI transmits all ATSC HDTV standards and supports 8-channel digital audio, with bandwidth to spare to accommodate future enhancements and requirements. When used in combination with HDCP (High-bandwidth Digital Content Protection), HDMI provides a secure audio/video interface that meets the security requirements of content providers and system operators. For further information on HDMI, visit the HDMI website at "<http://www.hdmi.org/>".

**■ LFE 0.1-channel**

This channel is for the reproduction of low bass signals. The frequency range for this channel is 20 Hz to 120 Hz. This channel is counted as 0.1 because it only enforces a low-frequency range compared to the full-range reproduction by the other 5/6 channels in Dolby Digital or DTS 5.1/6.1-channel systems.

**■ Neural Surround**

Neural Surround™ represents the latest advancement in surround technology and has been adopted by XM Satellite Radio for digital radio broadcast of surround recordings and live events in surround sound. Neural Surround™ employs psychoacoustic frequency domain processing which allows delivery of a more detailed sound stage with superior channel separation and localization of audio elements.

**■ PCM (Linear PCM)**

Linear PCM is a signal format under which an analog audio signal is digitized, recorded, and transmitted without using any compression. This is used as a method of recording CDs and DVD audio. The PCM system uses a technique for sampling the size of the analog signal per very small unit of time. Standing for pulse code modulation, the analog signal is encoded as pulses and then modulated for recording.

**■ SRS TruBass**

SRS TruBass is a psychoacoustic bass enhancement technology developed by SRS Labs, Inc. for speakers and headphone systems that delivers bass up to an octave below the physical capabilities of the speaker's driver. SRS TruBass technology takes advantage of a spontaneous tendency of the human ears to infer low-range audio data when presented with higher-frequency harmonic signals. As a result, our ears can hear the original low-range sound that the speaker system is incapable of producing.



# Index

## ■ Numerics

3 Beam .....	55
5 Beam .....	54

## ■ A

AC power supply cable .....	29
Audio pin cable .....	20
AUTO SETUP (IntelliBeam) .....	35

## ■ B

Battery .....	30
BEAM MENU .....	74
Beam mode .....	54, 60, 61

## ■ C

Cable clamp .....	20
Cardboard microphone stand .....	37
CINEMA DSP .....	64

## ■ D

DEMO MODE .....	91
Demonstration DVD .....	6
Digital audio pin cable .....	20
DISPLAY MENU .....	83
Dolby Digital .....	56
Dolby Pro Logic .....	56
Dolby Pro Logic II .....	56
DTS .....	56
DTS Neo: 6 .....	56
Dynamic range .....	79

## ■ E

EUPHONY .....	105
---------------	-----

## ■ F

FACTORY PRESET .....	94
Fastener .....	18
Front panel .....	7
Front panel display .....	8

## ■ H

HDMI .....	20
HDMI cable .....	20

## ■ I

IntelliBeam .....	35
IntelliBeam microphone .....	36

## ■ L

LFE 0.1-channel .....	106
-----------------------	-----

## ■ M

MANUAL SETUP .....	72
MEMORY .....	42
Movie program .....	64
Music program .....	64
My Beam .....	61

## ■ N

Night listening enhancer .....	67
--------------------------------	----

## ■ O

On-screen display (OSD) .....	32
Optical cable .....	20
OSD video pin cable .....	20

## ■ P

PCM .....	106
Power .....	31

## ■ R

Rear panel .....	9
Remote control .....	10
Remote control code .....	96
Remote control sensor .....	30

## ■ S

SET MENU .....	32
Sleep timer .....	68
Sound field program .....	63
Stereo plus 3 Beam .....	55
Surround mode .....	56
Surround sound .....	54
SOUND MENU .....	78
Sports program .....	64
Stereo sound .....	60
System parameter .....	88

## ■ T

Test tone .....	84
TruBass .....	79
TV macro .....	100
TV volume equal mode .....	67

## ■ V

Volume .....	47
Volume mode .....	67

# Specifications

## AMP SECTION

- Maximum Output Power (JEITA)  
..... 2 W (1 kHz, 10% THD, 4 Ω) × 21  
..... 20 W (100 Hz, 10% THD, 4 Ω) × 2

## SPEAKER SECTION

- Driver  
  Small dia. speakers  
  ..... 4 cm (1-9/16 in) cone magnetic shielding type × 21  
  Woofers  
  ..... 10 cm (3-15/16 in) cone magnetic shielding type × 2
- Frequency response .....60 Hz to 20 kHz  
  (-10 dB, stereo mode)

## CONNECTIONS

- Input Jacks  
  TV/STB, AUX 1 AUDIO IN (1 V, 32 kΩ) ..... 2 pairs (Analog)  
  TV/STB, AUX 1 OPTICAL DIGITAL IN ..... 2 (Optical digital)  
  DVD, AUX 2 COAXIAL DIGITAL IN ..... 2 (Coaxial digital)  
  AUX 1, DVD HDMI IN ..... 2  
  AUX 3 ..... 1
- Output Jacks  
  SUBWOOFER OUT (1.5 V, less than 120 Hz) ..... 1 (Subwoofer)  
  VIDEO OUT (1 V<sub>p-p</sub>, 75 Ω) ..... 1 (OSD)  
  HDMI OUT ..... 1
- System Connector Jack  
  INTELLIBEAM MIC ..... 1 (Microphone input)

## FM SECTION

- Tuning Range  
  [U.S.A. and Canada models] ..... 87.5 to 107.9 MHz  
  [Asia model] ..... 87.5/87.50 to 108.0/108.00 MHz  
  [Other models] ..... 87.50 to 108.00 MHz

## GENERAL

- Power Supply  
  [U.S.A. and Canada models] ..... AC 120 V, 60 Hz  
  [Australia model] ..... AC 220–240 V, 50/60 Hz  
  [U.K. and Europe models] ..... AC 220–240 V, 50/60 Hz  
  [Korea model] ..... AC 220–240 V, 50/60 Hz  
  [General model] ..... AC 110–120 V, 50/60 Hz  
  [Asia model] ..... AC 220–240 V, 50/60 Hz
- Power Consumption ..... 32 W
- Standby Power Consumption ..... 0.5 W or less
- Dimensions (W x H x D) ..... 800 × 155 × 152 mm  
  (31-1/2 x 6-3/32 x 5-31/32 in)
- Weight ..... 11.5 kg (25 lbs 6 oz)

\* Specifications are subject to change without notice.

HDMI interface of this unit is based on the following standard:

- HDCP (High-bandwidth Digital Content Protection System)  
  licensed by Digital Content Protection, LLC.

## Limited Guarantee for European Economic Area (EEA) and Switzerland

Thank you for having chosen a Yamaha product. In the unlikely event that your Yamaha product needs guarantee service, please contact the dealer from whom it was purchased. If you experience any difficulty, please contact Yamaha representative office in your country. You can find full details on our website (<http://www.yamaha-hifi.com/> or <http://www.yamaha-uk.com/> for U.K. resident).

The product is guaranteed to be free from defects in workmanship or materials for a period of two years from the date of the original purchase. Yamaha undertakes, subject to the conditions listed below, to have the faulty product or any part(s) repaired, or replaced at Yamaha's discretion, without any charge for parts or labour. Yamaha reserves the right to replace a product with that of a similar kind and/or value and condition, where a model has been discontinued or is considered uneconomic to repair.

### Conditions

1. The original invoice or sales receipt (showing date of purchase, product code and dealer's name) MUST accompany the defective product, along with a statement detailing the fault. In the absence of this clear proof of purchase, Yamaha reserves the right to refuse to provide free of charge service and the product may be returned at the customer's expense.
2. The product MUST have been purchased from an AUTHORISED Yamaha dealer within the European Economic Area (EEA) or Switzerland.
3. The product must not have been the subject of any modifications or alterations, unless authorised in writing by Yamaha.
4. The following are excluded from this guarantee:
  - a. Periodic maintenance and repair or replacement of parts due to normal wear and tear.
  - b. Damage resulting from:
    - (1) Repairs performed by the customer himself or by an unauthorised third party.
    - (2) Inadequate packaging or mishandling, when the product is in transit from the customer. Please note that it is the customer's responsibility to ensure the product is adequately packaged when returning the product for repair.
    - (3) Misuse, including but not limited to (a) failure to use the product for its normal purpose or in accordance with Yamaha's instructions on the proper use, maintenance and storage, and (b) installation or use of the product in a manner inconsistent with the technical or safety standards in force in the country where it is used.
    - (4) Accidents, lightning, water, fire, improper ventilation, battery leakage or any cause beyond Yamaha's control.
    - (5) Defects of the system into which this product is incorporated and/or incompatibility with third party products.
    - (6) Use of a product imported into the EEA and/or Switzerland, not by Yamaha, where that product does not conform to the technical or safety standards of the country of use and/or to the standard specification of a product sold by Yamaha in the EEA and/or Switzerland.
    - (7) Non AV (Audio Visual) related products.  
(Products subject to "Yamaha AV Guarantee Statement" are defined in our website at <http://www.yamaha-hifi.com/> or <http://www.yamaha-uk.com/> for U.K. resident.)
5. Where the guarantee differs between the country of purchase and the country of use of the product, the guarantee of the country of use shall apply.
6. Yamaha may not be held responsible for any losses or damages, whether direct, consequential or otherwise, save for the repair or replacement of the product.
7. Please backup any custom settings or data, as Yamaha may not be held responsible for any alteration or loss to such settings or data.
8. This guarantee does not affect the consumer's statutory rights under applicable national laws in force or the consumer's rights against the dealer arising from their sales/purchase contract.

# Attention: Veuillez lire ce qui suit avant d'utiliser l'appareil.

- 1 Pour utiliser l'appareil au mieux de ses possibilités, lisez attentivement ce mode d'emploi. Conservez-le soigneusement pour référence.
- 2 Installez cet ensemble audio dans un endroit frais, bien aéré, sec et propre; ménagé un espace d'au moins 5 cm au-dessus (ou au-dessous) du cet appareil; veillez à ce qu'il soit à l'abri de la lumière directe du soleil, des sources de chaleur, des vibrations, des poussières, de l'humidité et du froid.
- 3 Placez l'appareil loin des équipements, moteurs et transformateurs électriques, pour éviter les ronflements parasites.
- 4 N'exposez pas l'appareil à des variations brutales de température, ne le placez pas dans un environnement très humide (par exemple dans une pièce contenant un humidificateur) car cela peut entraîner la condensation d'humidité à l'intérieur de l'appareil qui elle-même peut être responsable de secousse électrique, d'incendie, de dommage à l'appareil ou de blessure corporelle.
- 5 Evitez d'installer l'appareil dans un endroit où des objets peuvent tomber, ainsi que là où l'appareil pourrait être exposé à des éclaboussures ou des gouttes d'eau. Sur le dessus de l'appareil, ne placez pas:
  - D'autres appareils qui peuvent endommager la surface de l'appareil ou provoquer sa décoloration.
  - Des objets se consumant (par exemple, une bougie) qui peuvent être responsables d'incendie, de dommage à l'appareil ou de blessure corporelle.
  - Des récipients contenant des liquides qui peuvent être à l'origine de secousse électrique ou de dommage à l'appareil.
- 6 Ne couvrez pas l'appareil d'un journal, d'une nappe, d'un rideau, etc. car cela empêcherait l'évacuation de la chaleur. Toute augmentation de la température intérieure de l'appareil peut être responsable d'incendie, de dommage à l'appareil ou de blessure corporelle.
- 7 Ne branchez pas la fiche du cordon d'alimentation de l'appareil sur une prise secteur aussi longtemps que tous les raccordements n'ont pas été effectués.
- 8 Ne pas faire fonctionner l'appareil à l'envers. Il risquerait de chauffer et d'être endommagé.
- 9 N'exercez aucune force excessive sur les commutateurs, les boutons et les cordons.
- 10 Pour débrancher la fiche du cordon d'alimentation au niveau de la prise secteur, saisissez la fiche et ne tirez pas sur le cordon.
- 11 Ne nettoyez pas l'appareil au moyen d'un solvant chimique, ce qui pourrait endommager la finition. Utilisez un chiffon sec et propre.
- 12 N'alimentez l'appareil qu'à partir de la tension prescrite. Alimenter l'appareil sous une tension plus élevée est dangereux et peut être responsable d'incendie, de dommage à l'appareil ou de blessure corporelle. Yamaha ne saurait être tenue responsable des dommages résultant de l'alimentation de l'appareil sous une tension autre que celle prescrite.
- 13 Pour empêcher tout dommage causé par les éclairs, déconnectez le câble d'alimentation de la prise murale ou de cet appareil pendant un orage.
- 14 Ne tentez pas de modifier ni de réparer l'appareil. Consultez le service Yamaha compétent pour toute réparation qui serait requise. Le coffret de l'appareil ne doit jamais être ouvert, quelle que soit la raison.
- 15 Si vous envisagez de ne pas vous servir de l'appareil pendant une longue période (par exemple, pendant les vacances), débranchez la fiche du cordon d'alimentation au niveau de la prise secteur.
- 16 Lisez la section intitulée "Guide de dépannage" où figurent une liste d'erreurs de manipulation communes avant de conclure que l'appareil présente une anomalie de fonctionnement.
- 17 Avant de déplacer l'appareil, appuyez sur STANDBY/ON pour placer l'appareil en veille puis débranchez la fiche du cordon d'alimentation au niveau de la prise secteur.
- 18 La condensation se forme lorsque la température ambiante change brusquement. En ce cas, débranchez la fiche du cordon d'alimentation et laissez l'appareil reposer.
- 19 La température de l'appareil peut augmenter en raison d'une utilisation prolongée. En ce cas, coupez l'alimentation de l'appareil et laissez-le au repos pour qu'il refroidisse.
- 20 Installez l'appareil près de la prise secteur et à un endroit tel que la fiche secteur soit facilement accessible.
- 21 Les piles ne doivent pas être exposées à une chaleur extrême, par exemple au soleil, à une flamme, etc.

## AVERTISSEMENT

POUR RÉDUIRE LES RISQUES D'INCENDIE OU DE SECOUSSE ÉLECTRIQUE, N'EXPOSEZ PAS CET APPAREIL À LA PLUIE OU À L'HUMIDITÉ.

## AVERTISSEMENT

LE CÂBLE D'ALIMENTATION SECTEUR DE CET APPAREIL DOIT ÊTRE RACCORDÉ À UNE PRISE SECTEUR PRINCIPALE AVEC MISE À LA TERRE.

Cet appareil n'est pas déconnecté du secteur tant qu'il reste branché à la prise de courant même s'il a été mis "en veille" avec STANDBY/ON. En mode veille, l'appareil consomme une très faible quantité de courant.

## AVERTISSEMENT

La batterie peut exploser si elle n'est pas convenablement remplacée. Ne remplacez la batterie que par une batterie identique ou équivalente.

## AVERTISSEMENT

Les commandes, réglages et méthodes d'appréciation des performances qui diffèrent de celles prescrites dans ce document peuvent entraîner une exposition à des rayonnements dangereux.

Ce symbole est conforme à la directive européenne 2002/96/EC.



Ce symbole indique que l'élimination des équipements électriques et électroniques en fin de vie doit s'effectuer à l'écart de celle de vos déchets ménagers. Veuillez respecter les réglementations locales et veillez à garder séparés vos anciens produits et vos déchets ménagers usuels lors de leur élimination.

# Table des matières

## INTRODUCTION

<b>Introduction</b> .....	<b>2</b>
<b>Description</b> .....	<b>3</b>
<b>Emploi de ce manuel</b> .....	<b>5</b>
<b>Accessoires fournis</b> .....	<b>6</b>
<b>Commandes et fonctions</b> .....	<b>7</b>
Face avant .....	7
Afficheur de la face avant .....	8
Panneau arrière .....	9
Boîtier de télécommande (Modèles pour l'Europe, l'Australie, l'Asie et la Corée) .....	10
Boîtier de télécommande (Modèles pour les États-Unis et le Canada) .....	13

## PRÉPARATIONS

<b>Installation</b> .....	<b>16</b>
Avant d'installer l'appareil .....	16
Installation de l'appareil .....	16
<b>Raccordements</b> .....	<b>19</b>
Avant de raccorder les appareils .....	20
Raccordement avec des câbles HDMI .....	21
Raccordement à un téléviseur .....	22
Raccordement à un graveur ou un lecteur de DVD .....	23
Raccordement à un tuner satelitte numérique ou à un tuner de télévision câblée .....	24
Raccordement d'un tuner hertzien numérique .....	25
Raccordement d'un lecteur audio portable .....	26
Raccordement à des appareils extérieurs .....	27
Raccordement à un caisson de graves .....	28
Raccordement d'une antenne FM .....	29
À propos de la borne IR IN (Modèles pour les États-Unis et le Canada seulement) .....	29
Raccordement du câble d'alimentation secteur .....	29

## SETUP

<b>Préparatifs</b> .....	<b>30</b>
Mise en place des piles dans le boîtier de télécommande .....	30
Portée des signaux de commande .....	30
Mise sous tension ou en veille de cet appareil .....	31
<b>Utilisation de SET MENU</b> .....	<b>32</b>
Affichage des informations OSD (affichage sur écran) .....	32
Organigramme de SET MENU .....	33
<b>Changement de la langue des menus affichés sur l'écran de télévision</b> .....	<b>34</b>
<b>AUTO SETUP (IntelliBeam)</b> .....	<b>35</b>
Organigramme de AUTO SETUP .....	35
Installation du microphone IntelliBeam .....	36
Utilisation de AUTO SETUP (IntelliBeam) .....	37
<b>Utilisation de la mémoire système</b> .....	<b>42</b>
Utilisation pratique de la mémoire système .....	42
Sauvegarde des réglages .....	42
Chargement des réglages .....	43

## OPÉRATIONS DE BASE

<b>Lecture</b> .....	<b>45</b>
Sélection de la source .....	45
Écoute d'une source .....	46
Réglage du niveau sonore .....	47
<b>Syntonisation FM</b> .....	<b>48</b>
Commandes et fonctions FM .....	48
Syntonisation automatique .....	49

Syntonisation manuelle .....	49
Mise en mémoire automatique des fréquences .....	50
Mise en mémoire manuelle des fréquences .....	51
Sélection d'une présélection .....	52
Affichage des informations du système de diffusion de données radio (Modèle pour l'Europe seulement) .....	52
<b>Utilisation du son d'ambiance</b> .....	<b>54</b>
5 Beam .....	54
Stereo plus 3 Beam .....	55
3 Beam .....	55
My Surround .....	55
Restitution d'une ambiance sonore avec des sources à 2 voies .....	57
Écoute de la télévision avec son d'ambiance .....	58
Paramétrage du mode d'ambiance .....	59
<b>Utilisation du son stéréo</b> .....	<b>60</b>
Lecture stéréo à 2 voies .....	60
Lecture stéréo à 5 voies .....	60
<b>Reproduction d'un son clair (My Beam)</b> .....	<b>61</b>
Utilisation du réglage automatique .....	61
Utilisation du réglage manuel .....	62
<b>Utilisation des corrections de champs sonores</b> .....	<b>63</b>
Corrections CINEMA DSP .....	64
<b>Amélioration de la qualité musicale</b> .....	<b>66</b>
<b>Utilisation du mode de réglage du volume (Accentuation de l'écoute tardive/ Mode de volume TV égal)</b> .....	<b>67</b>
<b>Utilisation de la minuterie de mise hors service</b> .....	<b>68</b>
<b>Affichage des informations relatives à la source d'entrée</b> .....	<b>70</b>
<b>Utilisation de la fonction de commande HDMI</b> .....	<b>71</b>

## OPÉRATIONS DÉTAILLÉES

<b>MANUAL SETUP</b> .....	<b>72</b>
Utilisation de MANUAL SETUP .....	73
BEAM MENU .....	74
SOUND MENU .....	78
INPUT MENU .....	80
DISPLAY MENU .....	83
<b>Réglage de la balance audio</b> .....	<b>84</b>
Utilisation du signal d'essai .....	84
Utilisation du signal audio en cours de lecture .....	85
<b>Sélection de la source d'entrée</b> .....	<b>87</b>
<b>Réglage des paramètres du système</b> .....	<b>88</b>
Utilisation des paramètres du système .....	88
Réglage de MEMORY PROTECT .....	89
Réglage de MAX VOLUME .....	90
Réglage de TURN ON VOLUME .....	90
Réglage de DEMO MODE .....	91
Réglage de PANEL INPUT KEY .....	92
Désactivation des touches de la face avant .....	93
Réglage de FACTORY PRESET .....	94
<b>Caractéristiques du boîtier de télécommande</b> .....	<b>96</b>
Enregistrement des codes de commande .....	96
Commande des autres appareils .....	97
Utilisation des macros TV .....	100

## INFORMATIONS COMPLÉMENTAIRES

<b>Guide de dépannage</b> .....	<b>102</b>
<b>Glossaire</b> .....	<b>105</b>
<b>Index</b> .....	<b>107</b>
<b>Caractéristiques techniques</b> .....	<b>108</b>

<b>Liste des codes de commande</b> .....	<b>i</b>
--	----------

INTRODUCTION

PRÉPARATIONS

SETUP

OPÉRATIONS DE  
BASE

OPÉRATIONS  
DÉTAILLÉES

INFORMATIONS  
COMPLÉMENTAIRES

Français

# Introduction

On a coutume de penser que l'obtention, chez soi, de riches sonorités d'ambiance, exige l'installation et le câblage d'un grand nombre d'enceintes auxquelles ont confierait la mission de recréer, dans le salon d'écoute domestique, l'atmosphère sonore de la salle de cinéma.

Le Digital Sound Projector HTY-7030 de Yamaha récuse ceux qui prétendent que sans système acoustique compliqué et câblage complexe il n'est pas possible d'obtenir bon son d'ambiance multicanaux.

Cet appareil élégant et peu encombrant supprime les câblages difficiles et les problèmes d'installation; vous avez à faire à un appareil de mise en œuvre simple, capable de reproduire les sons d'ambiance puissants que vous attendiez, à l'aide des 2 woofers et des 21 haut-parleurs dont il est doté.

Les paramètres de fonctionnement de cet appareil vous permettent de régler avec précision la différence de marche entre chaque faisceau sonore pour obtenir de toutes les directions, en position d'écoute, une information très directionnelle.

Le HTY-7030 émet des faisceaux sonores, porteurs des informations d'ambiance attachées aux enceintes avant droite (R) et gauche (L) et aux enceintes d'ambiance arrière droite (SR) et gauche (SL), qui atteignent la position d'écoute après réflexion sur les murs. L'addition d'un faisceau sonore central (C) au Digital Sound Projector permet de reproduire des sons à 5,1 voies avec beaucoup de naturel, et vous donne l'impression que plusieurs enceintes sont physiquement présentes dans la pièce.

Prenez place et écoutez tout ce que le Digital Sound Projector a à vous offrir en matière d'expérience sonore.

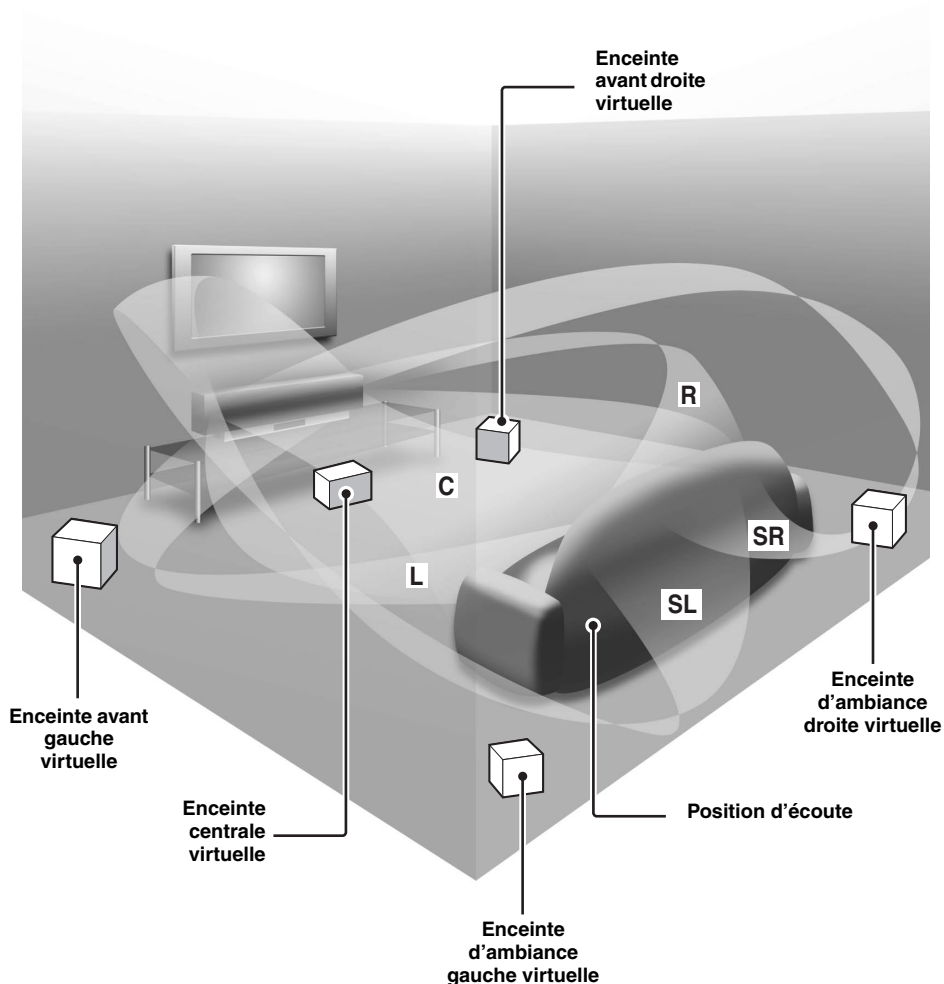

## Digital Sound Projector™

La technologie du Digital Sound Projector permet de contrôler et d'orienter plusieurs voies sonores depuis un appareil fin et d'obtenir une ambiance sonore parfaite sur plusieurs voies, tout en rendant superflus les enceintes secondaires et le câblage indispensables dans les systèmes acoustiques classiques. Avec les différents modes de faisceaux vous pourrez bénéficier d'une son d'ambiance (5 Beam, Stereo plus 3 Beam, 3 Beam et My Surround), d'une lecture des gravures stéréo sur 2 voies et 5 voies et du mode My Beam.

## My Surround

En plus des modes de faisceaux mentionnés ci-dessus, cet appareil propose aussi un mode de faisceau appelé My Surround qui permet d'utiliser un système d'ambiance même dans de petites pièces.

## My Beam

Le mode My Beam permet d'obtenir un son clair dans un environnement bruyant. L'angle des faisceaux s'ajuste manuellement ou automatiquement à l'aide du boîtier de télécommande jusqu'à un maximum de 45° vers la droite ou la gauche.

## Cinema DSP

Le technologie Cinema DSP mise au point par Yamaha Electronics Corp. permet de bénéficier chez soi d'une véritable expérience cinématographique avec toute la puissance sonore typique des films.

## HDMI™ (Interface Multimédia Haute Définition)

- ◆ Interface HDMI pour vidéos standard, améliorées ou haute définition (y compris transmission des signaux vidéo en 1080p) et son numérique multivoies compatible fondé sur le HDCP
- ◆ Raccordements simples et aisés aux composants externes prenant en charge le HDMI
- ◆ Liaison fonctionnelle avec un téléviseur compatible avec la commande HDMI

## Télécommande polyvalente

Le boîtier de télécommande fourni est programmé pour la commande du lecteur DVD, du magnétoscope, du tuner de la télévision câblée et du tuner satellite numérique reliés à ces appareils. D'autre part, il est possible de programmer des commandes macro pour qu'une seule touche exécute plusieurs opérations.

## AUTO SETUP (IntelliBeam)

Le réglage automatique des faisceaux sonores et l'optimisation acoustique sont obtenus à l'aide du microphone IntelliBeam fourni. Vous évitez ainsi les réglages d'enceintes fastidieux, nécessitant une bonne ouïe et obtenez des réglages des faisceaux sonores bien plus précis et adaptés à chaque pièce d'écoute.

## Compatibilité avec les technologies les plus modernes

Cet appareil intègre des décodeurs compatibles avec les Dolby Digital, DTS, Dolby Pro Logic, Dolby Pro Logic II, DTS Neo:6, Music Enhancer et Neural Surround.

- ◆ **Dolby Digital**  
C'est le format standard des signaux audio utilisé pour divers supports numériques, comme les DVD, Blu-ray et HD-DVD. Cette technologie restitue un son numérique de très grande qualité sur 5.1 voies discrètes et produit des effets plus directionnels et vivants.
- ◆ **DTS**  
C'est le format standard des signaux audio utilisé pour divers supports numériques, comme les DVD, Blu-ray et HD-DVD. Cette technologie restitue un son numérique de très grande qualité sur 5.1 voies discrètes et produit des effets plus directionnels et vivants.
- ◆ **Dolby Pro Logic**  
Ce système de dématricage sophistiqué permet de convertir les signaux audio enregistrés sur 2 voies pour les restituer dans toute leur bande sur 5.1 voies, de manière à créer une véritable ambiance sonore.
- ◆ **Dolby Pro Logic II**  
C'est en fait une nouvelle version du Dolby Pro Logic employant 2 voies d'ambiance stéréophoniques, un caisson de grave avec un bien meilleur pilotage. Ceci permet d'obtenir une ambiance sonore d'une exceptionnelle stabilité qui simule les 5.1 voies bien mieux que le système Dolby Pro Logic original.
- ◆ **DTS Neo:6**  
Cette technologie décode les sources à 2 voies classiques pour les restituer sur 6 voies, et permet de restituer toute la gamme sonore mais avec une meilleure séparation des voies. Le mode Musique et le mode Cinéma sont respectivement adaptés à la reproduction de la musique et de la piste son des films.
- ◆ **Le Music Enhancer** rend aux gravures compressées, par exemple dans le format MP3, leurs profondeurs et amplitudes originales.
- ◆ **Décodeur Neural Surround** (Modèles pour les États-Unis et le Canada seulement)

## Syntoniseur FM sophistiqué

- ◆ Mémoire de syntonisation, à accès aléatoire, pour 40 fréquences directement utilisables
- ◆ Mise en mémoire automatique des fréquences
- ◆ Système de diffusion de données radio (Modèle pour l'Europe seulement)

## XM™ Satellite Radio (Modèles pour les États-Unis et le Canada seulement)

- ◆ Syntonisation possible de XM Satellite Radio (avec le XM Mini-Tuner Dock et l'antenne vendus séparément par XM Satellite Radio).
- ◆ Décodeur Neural Surround pour restituer un son d'ambiance parfait lors de l'écoute d'émissions XM Satellite Radio enregistrées sur plusieurs voies en XM HD.
- ◆ Affichage des informations XM Satellite Radio

## Commande iPod™ possible (Modèles pour les États-Unis, le Canada et l'Australie seulement)

- ◆ Borne DOCK permettant de raccorder une station universelle Yamaha iPod (par exemple la YDS-10 vendue séparément) et prenant en charge le iPod (Click and Wheel), le iPod nano et le iPod mini
- ◆ Affichage des informations concernant la lecture
- ◆ Possibilité de recharger la batterie

## IntelliBeam

Le logo “IntelliBeam” et “IntelliBeam” sont des marques commerciales de YAMAHA Corporation.



Le logo “CINEMA DSP” et “Cinema DSP” sont des marques déposées de YAMAHA Corporation.



Fabriqué sous licence de Dolby Laboratories.

“Dolby”, “Pro Logic”, et le symbole des deux D sont des marques commerciales de Dolby Laboratories.



“DTS” et “Neo:6” sont des marques déposées de DTS, Inc.

## HDMI

“HDMI”, le logo “HDMI” et “High-Definition Multimedia Interface” sont des marques commerciales ou des marques déposées de HDMI Licensing LLC.



Fabriqué sous licence par 1 Ltd. Brevet déposé dans le monde entier.

Le logo “1” et “Digital Sound Projector™” sont des marques de commerce de 1 Ltd.



TruBass, SRS et le symbole “(●)” sont des marques déposées de SRS Labs, Inc. La technologie TruBass est utilisée sous licence de SRS Labs, Inc.



EUPHONY™ est une marque de commerce appartenant à DiMAGIC Co., Ltd.



# Emploi de ce manuel

## Remarques

- Ce mode d'emploi décrit la manière de raccorder et d'utiliser cet appareil. Pour de plus amples détails concernant les autres appareils, reportez-vous au mode d'emploi qui accompagne chacun d'eux.
- Les touches du boîtier de télécommande fourni avec cet appareil sont utilisées pour les diverses opérations, sauf mention contraire.
- Le symbole ⓘ appelle votre attention sur un conseil d'utilisation.
- Ce mode d'emploi a été imprimé avant la fabrication de l'appareil. La présentation et les caractéristiques ont pu être modifiées en vue d'une amélioration, etc. En cas de divergence entre le mode d'emploi et l'appareil, ce dernier prime.

---

## 1 Installez cet appareil dans votre pièce.

Voir "Installation" à la page 16.



---

## 2 Raccordez cet appareil à votre téléviseur et autres appareils.

Voir "Raccordements" à la page 19.



---

## 3 Préparez le boîtier de télécommande et mettez l'appareil sous tension.

Voir "Préparatifs" à la page 30.



---

## 4 Exécutez AUTO SETUP.

Voir "AUTO SETUP (IntelliBeam)" à la page 35.



---

## 5 Écoutez une source.

Voir "Lecture" à la page 45.



---

## 6 Changez le mode de faisceaux et/ou les réglages CINEMA DSP.

Voir "Utilisation du son d'ambiance" à la page 54.



Si vous voulez effectuer d'autres réglages ou ajustements

---

## 7 Exécutez MANUAL SETUP pour les réglages plus fins et/ou spécifiez les codes de télécommande.

Voir "MANUAL SETUP" à la page 72 et "Caractéristiques du boîtier de télécommande" à la page 96.

# Accessoires fournis

Veillez vous assurer que vous possédez bien les éléments suivants.

**Boîtier de télécommande (x1)**

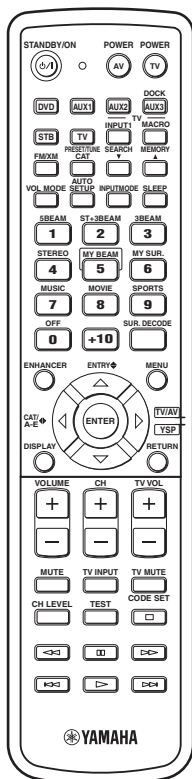

(Modèles pour les États-Unis et le Canada)

**Piles (x2)  
(AA, R6, UM-3)**

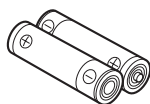

**DVD de démonstration (x1)**

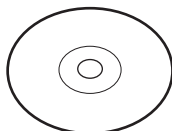

**Fixations (x4)**

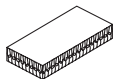

**Support de câble (x1)**



**Microphone IntelliBeam (x1)**

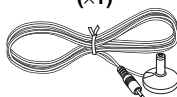

**Support de microphone plat (x1)**

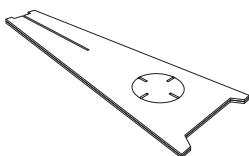

**Antenne intérieure FM (x1)**

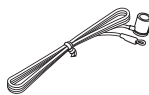

**Câble à fibres optiques (x1)**

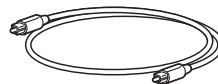

**Câble audionumérique à fiches cinch (x1)**

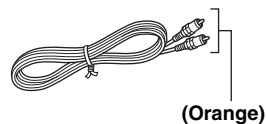

(Orange)

**Câble audio à fiches cinch (x1)**

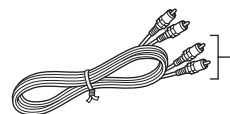

(Blanc/Rouge)

**Câble vidéo à fiches cinch pour affichage des informations OSD\* (x1)**

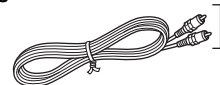

(Jaune)

\* OSD: affichage sur écran

**GUIDE DE REFERENCE RAPIDE**

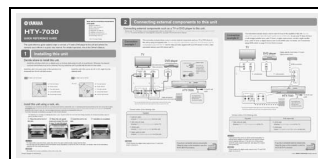

\* Le nombre de langues disponibles dépend du modèle.

# Commandes et fonctions

## Face avant

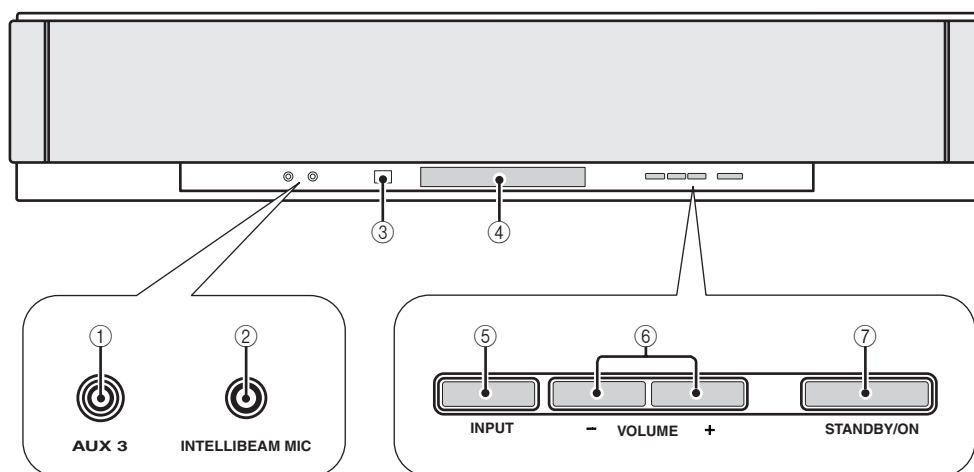

### ① Prise d'entrée AUX 3

Raccordez ici votre lecteur audio portable (voir page 26).

### ② Prise INTELLIBEAM MIC

Raccordez ici le microphone IntelliBeam fourni destiné à l'AUTO SETUP (voir page 36).

### ③ Capteur de télécommande

Il reçoit les signaux émis par le boîtier de télécommande.

### ④ Afficheur de la face avant

Il fournit des informations relatives à l'état de l'appareil.

### ⑤ INPUT

Appuyez plusieurs fois de suite sur cette touche pour changer la source d'entrée (voir page 45).  
Émet un signal d'essai qui permet de juger le faisceau sonore (voir page 91).

### ⑥ VOLUME +/-

Cette commande agit globalement sur le niveau de sortie de toutes les voies audio (voir page 47).

### ⑦ STANDBY/ON

Utilisez cette touche pour mettre l'appareil en service ou en veille (voir page 31).

### Remarques

- Lorsque vous mettez cet appareil sous tension, vous entendez d'abord un clic puis dans les 4 ou 5 secondes qui suivent le son est audible.
- En veille, l'appareil consomme une faible quantité d'électricité pour être en mesure de recevoir les signaux infrarouges qui peuvent être émis par le boîtier de télécommande ou pour rechercher les signaux HDMI.

## Afficheur de la face avant

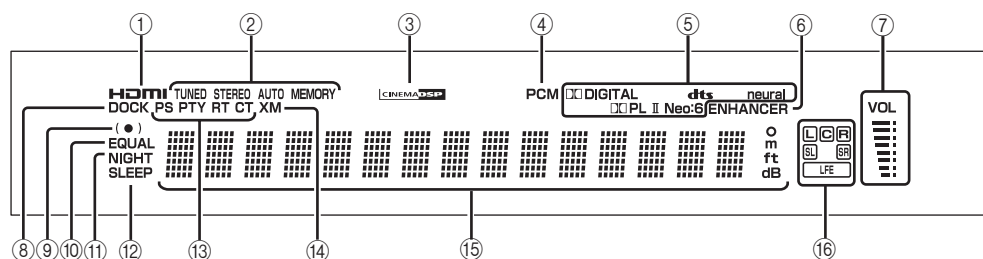

### ① Témoin HDMI

Ce témoin s'éclaire lorsque le signal de la source d'entrée sélectionnée est appliqué à une ou des prises d'entrée HDMI IN.

### ② Témoins TUNER

FM: Ce témoin s'éclaire pendant la réception d'une émission FM.

XM: MEMORY clignote pendant le pré-réglage XM (modèles pour les États-Unis et le Canada seulement).

### ③ Témoin CINEMA DSP

Ce témoin s'éclaire quand une correction de champ sonore est sélectionnée (voir page 64).

### ④ Témoin PCM

Ce témoin s'éclaire lorsque cet appareil restitue des signaux audio numériques PCM (Modulation par impulsions et codage).

### ⑤ Témoins des décodeurs

Ces témoins s'éclairent lorsque le décodeur approprié fonctionne (voir page 56).

### Remarque

Le décodeur neural n'est disponible que pour les modèles destinés aux États-Unis et au Canada.

### ⑥ Témoin ENHANCER

Ce témoin s'éclaire lorsque le Music Enhancer est sélectionné (voir page 66).

### ⑦ Indicateur du niveau de sortie

Le niveau sonore actuel s'affiche ici.

### ⑧ Témoin DOCK (Modèles pour les États-Unis, le Canada et l'Australie seulement)

Ce témoin s'éclaire lorsque votre iPod (Click and Wheel), iPod nano ou iPod mini est raccordé à la borne DOCK de cet appareil.

### ⑨ Témoin SRS TruBass

Ce témoin s'éclaire lorsque la TruBass est en service (voir page 79).

### ⑩ Témoin EQUAL

Ce témoin s'éclaire lorsque le mode de volume TV égal est sélectionné (voir page 67).

### ⑪ Témoin NIGHT

S'éclaire lorsqu'une des accentuations de l'écoute tardive est sélectionnée (voir page 67).

### ⑫ Témoin SLEEP

Ce témoin s'éclaire lorsque la minuterie de mise hors service est mise en service (voir page 68).

### ⑬ Témoins du système de diffusion de données radio (Modèle pour l'Europe seulement)

Ces témoins indiquent l'état du système de diffusion de données radio.

### ⑭ Témoin XM

(Modèles pour les États-Unis et le Canada seulement)

Ce témoin s'éclaire lorsque XM est sélectionné comme source d'entrée.

### ⑮ Afficheur multi-informations

Affiche diverses informations sous forme alphanumérique pendant le réglage des paramètres de cet appareil.

### ⑯ Témoins des voies d'entrée

Affiche diverses informations pendant le réglage des paramètres de cet appareil. Par exemple, les voies qui composent le signal numérique actuel sont indiquées (voir page 56).



Vous pouvez régler la luminosité et l'affichage de l'afficheur de la face avant à l'aide des paramètres F.DISPLAY SET dans MANUAL SETUP (voir page 83).

## Panneau arrière

Les illustrations suivantes représentent l'arrière du panneau arrière des modèles commercialisés aux États-Unis et au Canada.

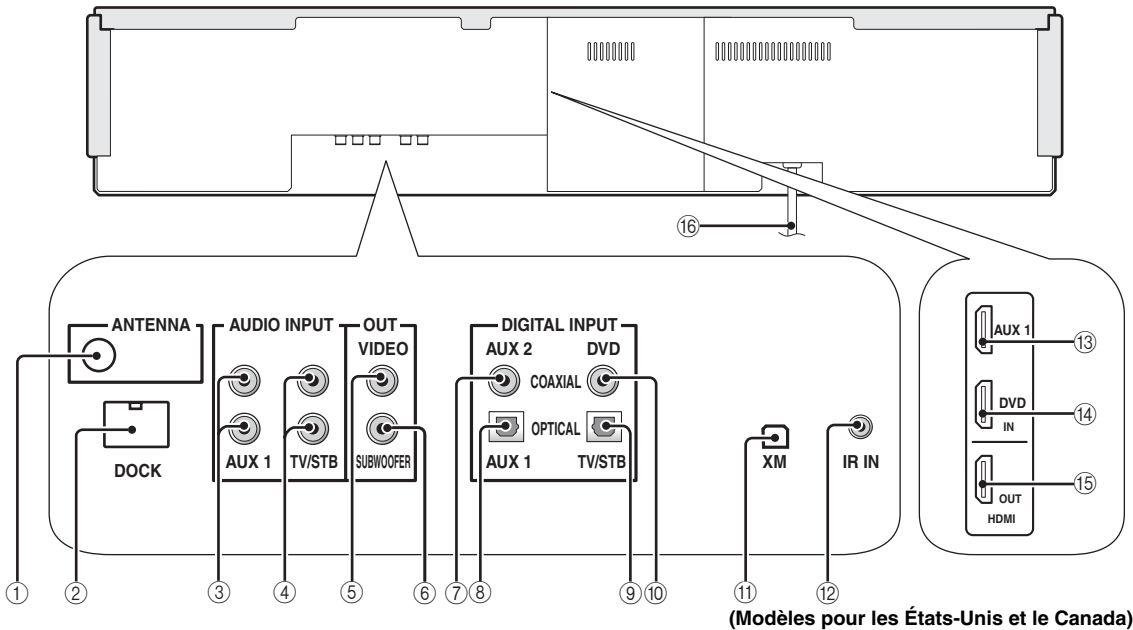

### ① Prise ANTENNA

Raccordez une antenne FM à cette prise (voir page 29).

### ② Prise DOCK (Modèles pour les États-Unis, le Canada et l'Australie seulement)

Raccordez une station universelle Yamaha iPod (par exemple la YDS-10, vendue séparément) (voir page 2 dans le guide de référence) à cette prise.

### ③ Prises AUX 1 AUDIO INPUT

Raccordez un appareil externe par une liaison analogique à ces prises (voir page 23).

### ④ Prises TV/STB AUDIO INPUT

Raccordez votre téléviseur, un tuner satellite numérique ou un tuner pour la télévision câblée par une liaison analogique (voir pages 22 et 24) à ces prises.

### ⑤ Prise VIDEO OUT

Raccordez cette prise à la prise d'entrée vidéo de votre téléviseur pour afficher les menus sur l'écran de télévision (voir page 22).

### ⑥ Prise SUBWOOFER OUT

Raccordez votre caisson de graves à cette prise (voir page 28).

### ⑦ Prise AUX 2 COAXIAL DIGITAL INPUT

Raccordez un appareil externe par une liaison numérique coaxiale à cette prise (voir page 27).

### ⑧ Prise AUX 1 OPTICAL DIGITAL INPUT

Raccordez un appareil externe par une liaison numérique optique à cette prise (voir page 27).

### ⑨ Prise TV/STB OPTICAL DIGITAL INPUT

Raccordez votre téléviseur, un tuner satellite numérique ou un tuner pour la télévision câblée par une liaison numérique optique (voir pages 22 et 24) à cette prise.

### ⑩ Prise DVD COAXIAL DIGITAL INPUT

Raccordez votre lecteur de DVD par une liaison numérique coaxiale à cette prise (voir page 23).

### ⑪ Prise d'antenne XM

(Modèles pour les États-Unis et le Canada seulement)

Raccordez votre station XM Mini-Tuner Dock (vendue séparément) (voir page 5 dans le guide de référence) à cette prise.

### ⑫ Prise IR IN

(Modèles pour les États-Unis et le Canada seulement)

Cette prise est une borne d'extension de commande à usage commercial seulement (voir page 29).

### ⑬ Prise AUX 1 HDMI IN

Raccordez votre tuner satellite numérique, votre tuner de télévision câblée, votre tuner hertzien numérique ou une console de jeux par une liaison HDMI (voir page 21) à cette prise.

### ⑭ Prise DVD HDMI IN

Raccordez votre lecteur de DVD par une liaison HDMI (voir page 21) à cette prise.

### ⑮ Prise HDMI OUT

Raccordez cette prise HDMI IN à votre appareil HDMI, par exemple un téléviseur ou un projecteur relié à cet appareil (voir page 21).

### ⑯ Câble d'alimentation secteur

Raccordez cette prise à une prise secteur (voir page 29).

## Boîtier de télécommande (Modèles pour l'Europe, l'Australie, l'Asie et la Corée)

Les fonctions utilisées pour la commande à distance de cet appareil sont décrites dans cette partie du manuel. Certaines touches marquées d'un astérisque (\*) servent à la fois dans le mode YSP et dans le mode TV/AV (29).



Vous pouvez aussi utiliser le boîtier de télécommande pour la commande d'autres appareils après avoir spécifié les codes appropriés. Voir "Commande des autres appareils" à la page 97 pour le détail.

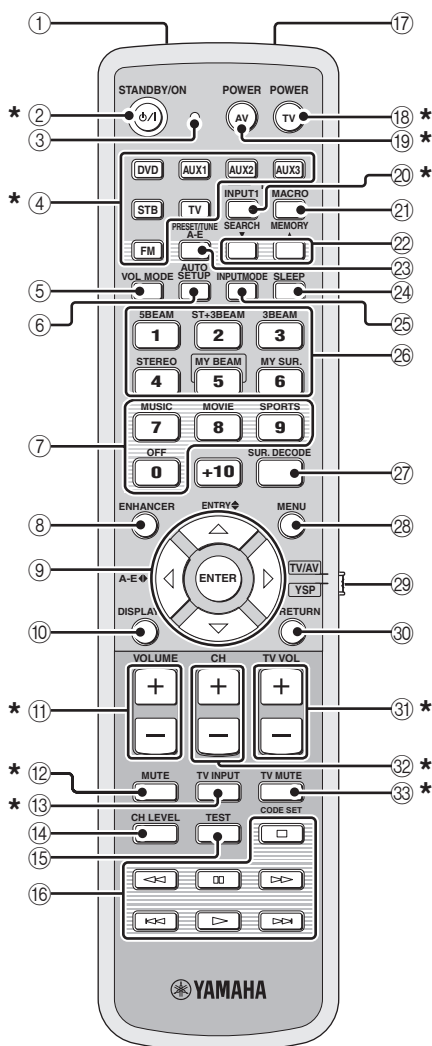

### ① Émetteur infrarouge

Les signaux infrarouges de commande sont émis ici. Dirigez cette ouverture vers l'appareil à régler.

### ② STANDBY/ON

Met l'appareil en veille (voir page 31).

### ③ Témoin de transmission

S'éclaire lorsque des signaux de commande infrarouges sont émis.

### ④ Touches de sélection d'entrée

Utilisez ces touches pour sélectionner une source (DVD, AUX1, AUX2, AUX3, STB, TV ou FM).

### ⑤ VOL MODE

Met en ou hors service les modes de volume (voir page 67).

### ⑥ AUTO SETUP

Permet d'accéder au menu AUTO SETUP (voir page 35).

### ⑦ Touches de corrections CINEMA DSP

Sélectionnent les corrections CINEMA DSP (voir page 63).

### ⑧ ENHANCER

Met en ou hors service le mode Music Enhancer (voir page 66).

### ⑨ Touches de déplacement du curseur

△ / ▽ / ◀ / ▶, ENTER

Sélectionnent et règlent les paramètres de SET MENU.

### ⑩ DISPLAY

Affiche des informations sur le signal d'entrée sélectionné.

### ⑪ VOLUME +/-

Augmente ou réduit le niveau sonore de cet appareil (voir page 47).

### ⑫ MUTE

Coupe les sons. Appuyez une nouvelle fois sur cette touche pour rétablir le niveau sonore initial (voir page 47).

### ⑬ TV INPUT

Change les sources d'entrée sur le téléviseur (voir page 97).

### ⑭ CH LEVEL

Règle le niveau de sortie de chaque voie (voir page 85).

### ⑮ TEST

Cette touche commande l'émission du signal d'essai permettant le réglage du niveau sonore de chaque voie (voir page 84).

**⑩ Touches de commande du lecteur DVD/  
magnétoscope**

Agit sur le lecteur de DVD ou le magnétoscope (voir pages 98 et 99).

**⑪ Microphone My Beam**

Captent les signaux d'essai de cet appareil lorsque le réglage auto My Beam est utilisé (voir page 61).

**⑫ TV POWER**

Met le téléviseur en service ou en veille (voir page 97).

**⑬ AV POWER**

Met l'appareil sélectionné en service ou en veille (voir pages 98 et 99).

**⑭ INPUT1**

Change la source d'entrée sur le téléviseur (voir page 97).

**⑮ MACRO**

Utilisez cette touche pour spécifier la macro du téléviseur (voir page 100).

**⑯ /▲**

Change le numéro de présélection (1 à 8) pendant la réception d'une émission FM (voir page 52).

**⑰ A-E**

Change le groupe de présélections (A à E) pendant la réception d'une émission FM (voir page 52).

**⑱ SLEEP**

Assure le réglage de la minuterie de mise hors service (voir page 68).

**⑲ INPUTMODE**

Change le mode d'entrée (AUTO, DTS et ANALOG) (voir page 87).

**⑳ Touches de sélection du mode de faisceaux**

Assurent le choix du mode de faisceaux (voir pages 54, 60 et 61).

**㉑ SUR. DECODE**

Sélectionne le mode de lecture avec correction d'ambiance (voir page 57).

**㉒ MENU**

Affiche le menu de réglage sur le téléviseur (voir pages 37 et 73).

**㉓ Sélecteur de mode de fonctionnement**

Sélectionne le mode de fonctionnement de cet appareil. Sélectionnez YSP pour agir sur cet appareil et sélectionnez TV/AV pour agir sur le téléviseur ou un autre appareil AV.

**㉔ RETURN**

Sélectionne un réglage de la minuterie de mise hors service ou rétablit la page précédente de SET MENU.

**㉕ TV VOL +/-**

Règle le niveau de sortie du téléviseur (voir page 97).

**㉖ CH +/-**

Change la chaîne du téléviseur, du tuner satellite numérique, du tuner de la télévision câblée ou du magnétoscope (voir pages 97 et 99).

**㉗ TV MUTE, CODE SET**

Coupe le son du téléviseur (voir page 97).  
Enregistre les codes de télécommande (voir page 96).

**Remarque**

Les fonctions ⑯ et ⑰ ne sont disponibles que lorsque des stations FM ont été présélectionnées.

Cette section décrit les fonctions du boîtier de télécommande utilisées pour la commande de la radio FM, du système de diffusion de données radio ou du iPod, lorsque le mode TV/AV a été sélectionné avec le sélecteur de mode de fonctionnement (7). Les commandes du système de diffusion de données radio ne sont disponibles que pour le modèle commercialisé en Europe et les commandes du iPod ne sont disponibles que pour le modèle commercialisé en Australie.

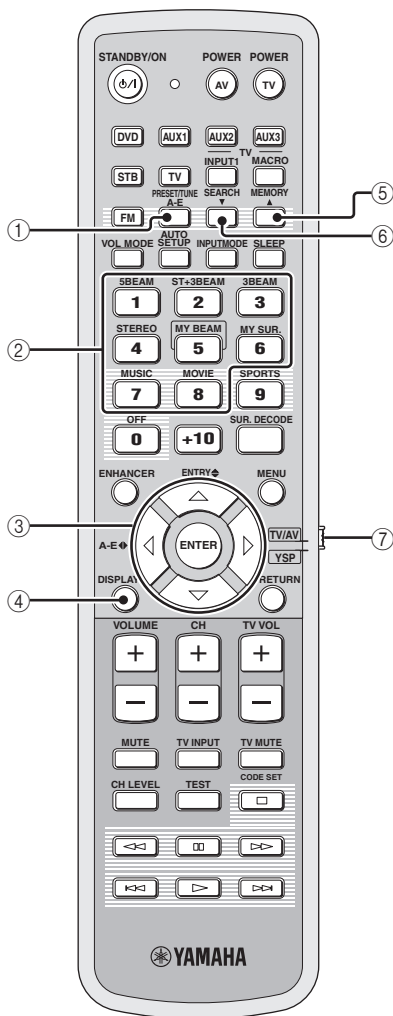

① **PRESET/TUNE**

FM: Commute entre le mode de recherche de présélection et le mode de recherche de fréquence (voir pages 49 à 52).

② **Touches numériques**

FM: Permet de saisir des numéros.

③ **Touches de déplacement du curseur**

△ / ▽ / ◀ / ▶, **ENTER**

FM: Utilisez ENTRY ◀ (△/▽) pour changer le numéro de la présélection (1 à 8) ou de la fréquence (voir pages 49 to 52). Utilisez A-E ▶ (◀/▶) pour changer le groupe de présélections (A à E) (voir pages 51 et 52). Utilisez ENTER pour valider votre choix.



Ces fonctions ne sont disponibles que pendant le fonctionnement du système de diffusion de données radio (voir page 52) ou pendant la lecture sur le iPod (voir page 2 du guide de référence).

④ **DISPLAY**

Système de données radio et iPod: Affiche des informations pendant le fonctionnement du système de diffusion de données radio (voir page 52) ou pendant la lecture sur le iPod (voir page 2 du guide de référence).

⑤ **MEMORY**

FM: Enregistre les présélections (voir pages 50 et 51).



Cette fonction est également disponible pendant le fonctionnement du système de diffusion de données radio (voir page 52).

⑥ **SEARCH**

FM: Permet de commuter entre la syntonisation automatique et la syntonisation manuelle (voir page 49).

⑦ **Sélecteur de mode de fonctionnement**

Sélectionne le mode de fonctionnement de cet appareil. Sélectionnez YSP pour agir sur cet appareil et sélectionnez TV/AV pour agir sur le téléviseur ou un autre appareil AV.



## Boîtier de télécommande (Modèles pour les États-Unis et le Canada)

Les fonctions utilisées pour la commande à distance de cet appareil sont décrites dans cette partie du manuel. Certaines touches marquées d'un astérisque (\*) servent à la fois dans le mode YSP et dans le mode TV/AV (29).



Vous pouvez aussi utiliser le boîtier de télécommande pour la commande d'autres appareils après avoir spécifié les codes appropriés. Voir "Commande des autres appareils" à la page 97 pour le détail.

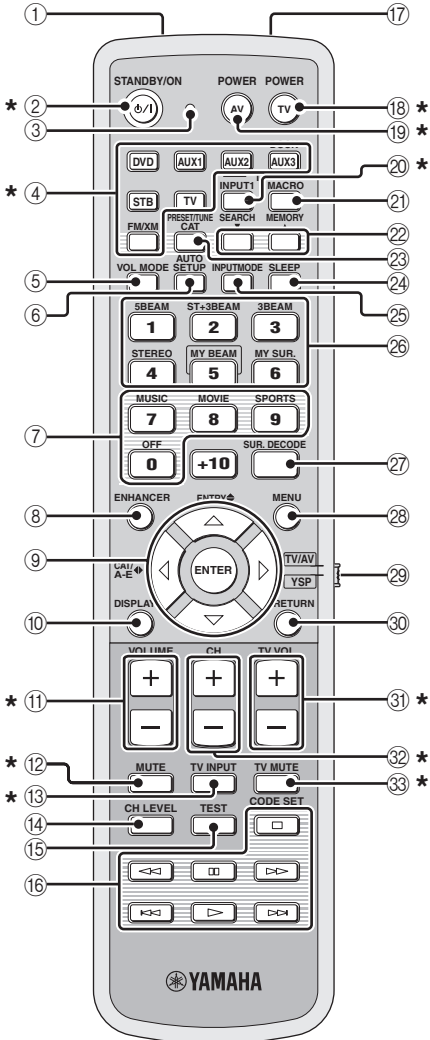

### ① Émetteur infrarouge

Les signaux infrarouges de commande sont émis ici. Dirigez cette ouverture vers l'appareil à régler.

### ② STANDBY/ON

Met l'appareil en veille (voir page 31).

### ③ Témoin de transmission

S'éclaire lorsque des signaux de commande infrarouges sont émis.

### ④ Touches de sélection d'entrée

Utilisez ces touches pour sélectionner une source (DVD, AUX1, AUX2, AUX3/DOCK, STB, TV ou FM/XM).

### ⑤ VOL MODE

Met en ou hors service les modes de volume (voir page 67).

### ⑥ AUTO SETUP

Permet d'accéder au menu AUTO SETUP (voir page 35).

### ⑦ Touches de champs sonores

Permettent de sélectionner les corrections de champ sonore (voir page 63).

### ⑧ ENHANCER

Met en ou hors service le mode Music Enhancer (voir page 66).

### ⑨ Touches de déplacement du curseur

△ / ▽ / ◀ / ▶, ENTER

Sélectionnent et règlent les paramètres de SET MENU.

### ⑩ DISPLAY

Affiche des informations sur le signal d'entrée sélectionné.

### ⑪ VOLUME +/-

Augmente ou réduit le niveau sonore de cet appareil (voir page 47).

### ⑫ MUTE

Coupe les sons. Appuyez une nouvelle fois sur cette touche pour rétablir le niveau sonore initial (voir page 47).

### ⑬ TV INPUT

Change la source d'entrée sur le téléviseur (voir page 97).

### ⑭ CH LEVEL

Règle le niveau de sortie de chaque voie (voir page 85).

### ⑮ TEST

Cette touche commande l'émission du signal d'essai permettant le réglage du niveau sonore de chaque voie (voir page 84).

**16 Touches de commande du lecteur DVD/  
magnétoscope**

Agit sur le lecteur de DVD ou le magnétoscope (voir pages 98 et 99).

**17 Microphone My Beam**

Captent les signaux d'essai de cet appareil lorsque le réglage auto My Beam est utilisé (voir page 61).

**18 TV POWER**

Met le téléviseur en service ou en veille (voir page 97).

**19 AV POWER**

Met l'appareil sélectionné en service ou en veille (voir pages 98 et 99).

**20 INPUT1**

Change la source d'entrée sur le téléviseur (voir page 97).

**21 MACRO**

Utilisez cette touche pour spécifier la macro du téléviseur (voir page 100).

**22 /▲**

Change le numéro de présélection (1 à 8) pendant la réception d'une émission FM ou d'une chaîne (XM) (voir page 52).

**23 CAT**

Change le groupe de présélections (A à E) pendant la réception d'une émission FM ou d'une chaîne XM (voir page 52).

**24 SLEEP**

Assure le réglage de la minuterie de mise hors service (voir page 68).

**25 INPUTMODE**

Change le mode d'entrée (AUTO, DTS et ANALOG) (voir page 87).

**26 Touches de sélection du mode de faisceaux**

Assurent le choix du mode de faisceaux (voir pages 54, 60 et 61).

**27 SUR. DECODE**

Sélectionne le mode de lecture avec correction d'ambiance (voir page 57).

**28 MENU**

Affiche le menu de réglage sur le téléviseur (voir pages 37 et 73).

**29 Sélecteur de mode de fonctionnement**

Sélectionne le mode de fonctionnement de cet appareil. Sélectionnez YSP pour agir sur cet appareil et sélectionnez TV/AV pour agir sur le téléviseur ou un autre appareil AV.

**30 RETURN**

Sélectionne un réglage de la minuterie de mise hors service ou rétablit la page précédente de SET MENU.

**31 TV VOL +/-**

Règle le niveau de sortie du téléviseur (voir page 97).

**32 CH +/-**

Change la chaîne du téléviseur, du tuner satellite numérique, du tuner de la télévision câblée ou du magnétoscope (voir pages 97 et 99).

**33 TV MUTE, CODE SET**

Coupe le son du téléviseur (voir page 97).  
Enregistre les codes de télécommande (voir page 96).

**Remarque**

Les fonctions 22 et 23 ne sont disponibles que lorsque des stations FM/XM ont été présélectionnées.

Cette section décrit les fonctions du boîtier de télécommande utilisées pour la commande de la radio FM, de la XM Satellite Radio ou du iPod, lorsque le mode TV/AV a été sélectionné avec le sélecteur de mode de fonctionnement (7).

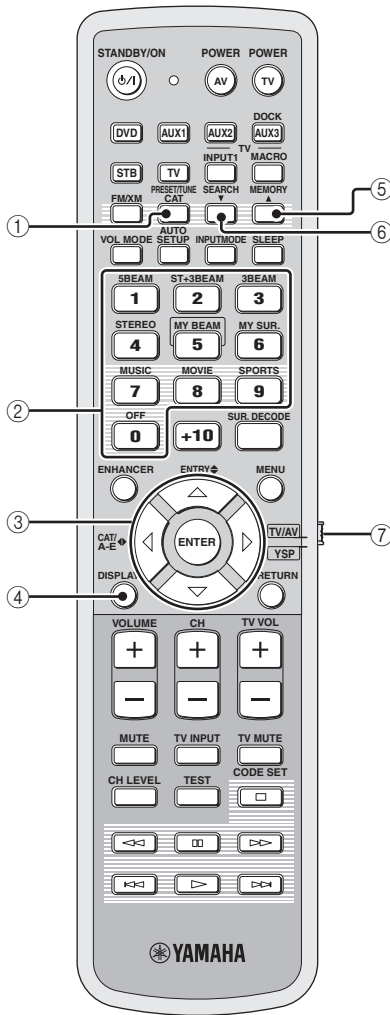

### ① PRESET/TUNE

FM: Commute entre le mode de recherche de présélection et le mode de recherche de fréquence (voir pages 49 à 52).

### ② Touches numériques

FM, XM: Permet de saisir des numéros.

### ③ Touches de déplacement du curseur

△ / ▽ / ◀ / ▶, ENTER

FM: Utilisez ENTRY ◀ (△/▽) pour changer le numéro de la présélection (1 à 8) ou de la fréquence (voir pages 49 to 52). Utilisez CAT/A-E ▶ (◀/▶) pour changer le groupe de présélections (A à E) (voir pages 51 et 52). Utilisez ENTER pour valider votre choix.

XM: Utilisez ENTRY ◀ (△/▽) pour sélectionner les chaînes XM dans le mode de recherche sur toutes les chaînes ou dans le mode de recherche par catégorie et pour sélectionner le numéro de présélection (1 à 8) dans le mode de recherche de présélection. Utilisez CAT/A-E ▶ (◀/▶) pour sélectionner les catégories XM dans le mode de recherche sur toutes les chaînes ou dans le mode de recherche par catégorie et pour sélectionner le groupe de présélection (A à E) dans le mode de recherche de présélection. Utilisez ENTER pour valider votre choix (voir pages 7 et 8 dans le guide de référence).



Ces fonctions ne sont disponibles que pendant la lecture sur le iPod (voir page 2 du guide de référence).

### ④ DISPLAY

XM et iPod: Affiche des informations pendant la réception d'une chaîne XM (voir page 10 du guide de référence) ou pendant la lecture sur votre iPod (voir page 2 du guide de référence).

### ⑤ MEMORY

FM: Enregistre les présélections (voir pages 50 et 51).

XM: Enregistre les présélections (voir page 9 du guide de référence).

### ⑥ SEARCH

FM: Permet de commuter entre la syntonisation automatique et la syntonisation manuelle (voir page 49).

XM: Change le mode de recherche (Recherche sur toutes les chaînes, Recherche par catégorie et Recherche de présélection) (voir pages 7 et 8 du guide de référence).

### ⑦ Sélecteur de mode de fonctionnement

Sélectionne le mode de fonctionnement de cet appareil.

Sélectionnez YSP pour agir sur cet appareil et

sélectionnez TV/AV pour agir sur le téléviseur ou un autre appareil AV.

# Installation

Vous trouverez ici une description de l'emplacement le mieux approprié pour l'installation de cet appareil avec une équerre métallique murale, un rack ou un support.

Selon l'emplacement, il peut être préférable de raccorder les autres appareils avant d'installer cet appareil. Il est conseillé de placer et de disposer provisoirement tous les appareils, y compris celui-ci, pour décider de ce que vous devrez faire en premier. Par exemple, si vous effectuez une liaison HDMI, il sera préférable d'établir cette liaison avant d'installer les appareils (voir page 21).

## Avant d'installer l'appareil

Cet appareil crée les sonorités d'ambiance en projetant des faisceaux sonores vers les murs de la pièce d'écoute qui les réfléchissent. Les effets d'ambiance produits par cet appareil peuvent apparaître insuffisants dans les cas suivants:

- Les parois de la pièce ne réfléchissent pas les faisceaux sonores
- Les parois de la pièce absorbent l'énergie sonore
- Les mesures de la pièce sont hors des limites suivantes: L (3 à 7 m) x H (2 à 3,5 m) x P (3 à 7 m)
- La distance de l'appareil à la position d'écoute est inférieure à 1,8 m.
- Des objets ou des meubles placés dans la pièce restreignent le libre parcours des faisceaux sonores
- La position d'écoute est près des murs de la pièce
- La position d'écoute n'est pas à l'avant de l'appareil



- Vous pouvez bénéficier d'un son d'ambiance en sélectionnant My Surround (voir page 55) comme mode de faisceaux même si votre pièce d'écoute ne remplit pas les conditions mentionnées ci-dessus (sauf si votre position d'écoute ne fait pas directement face à cet appareil).
- Vous pouvez aussi bénéficier d'un son d'ambiance en sélectionnant la lecture stéréo sur 2 voies ou 5 voies (voir page 60) ou My Beam (voir page 61) comme mode de faisceaux même si votre pièce d'écoute ne remplit pas les conditions mentionnées ci-dessus.

Un espace suffisant doit être laissé autour de l'appareil pour que la chaleur puisse se dissiper. Il faut par exemple laisser un espace d'au moins 5 cm au-dessus et au-dessous de l'appareil.

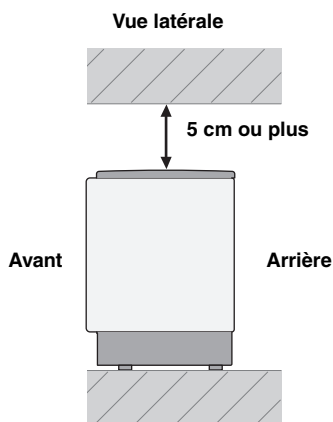

## Remarques

- Nous vous conseillons de poser cet appareil directement sur le sol de votre pièce d'écoute. Utilisez l'équerre murale, un rack ou un support.
- Cet appareil pèse 11,5 kg. Installez-le de manière qu'il ne puisse pas tomber s'il venait à être soumis à des vibrations, par exemple au cours d'un tremblement de terre, et qu'il soit hors de portée des enfants.
- N'installez pas l'appareil immédiatement au-dessus d'un téléviseur à tube cathodique.
- Cet appareil est pourvu d'un blindage magnétique. Toutefois, si la présence de l'appareil à proximité du téléviseur entraîne des déformations de l'image, il convient d'éloigner l'appareil.

## Installation de l'appareil

Installez l'appareil à un endroit où des meubles ou d'autres objets ne risquent pas de faire obstacle aux faisceaux sonores émis.

Sinon, vous n'obtiendrez pas les effets d'ambiance souhaités.

Vous pouvez installer cet appareil parallèlement à un mur ou dans un angle de la pièce.

### Installation parallèle

Installez cet appareil au centre du mur dans le sens de la longueur.

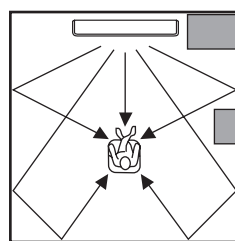

Un objet, par exemple un meuble

### Installation dans un angle

Installez cet appareil dans un angle du mur à 40° à 50° des murs adjacents.

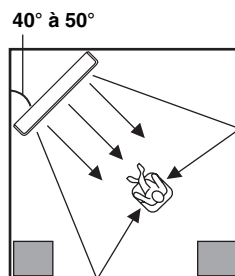

Un objet, par exemple un meuble

## ■ Exemples d'installation

### Exemple 1

Installez cet appareil le plus près possible du centre du mur.

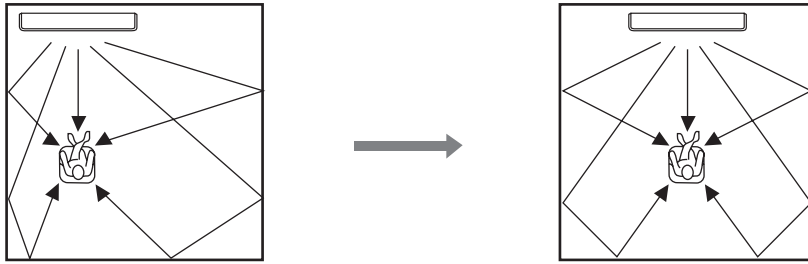

### Exemple 2

Installez cet appareil de sorte que les faisceaux sonores puissent se réfléchir sur les murs.

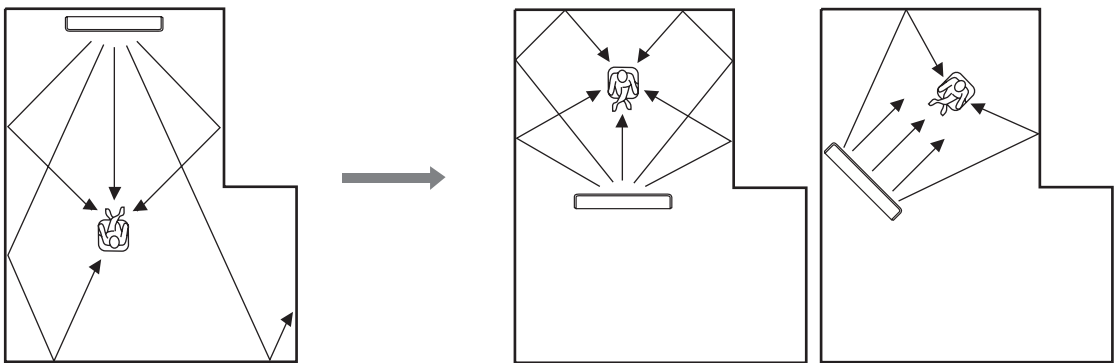

### Exemple 3

Installez cet appareil le plus près possible de l'avant de votre position d'écoute normale.

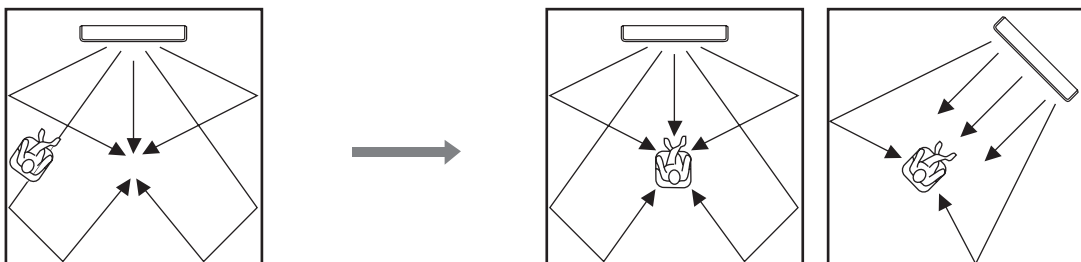

### ■ Utilisation d'une équerre métallique murale

Vous pouvez installer l'appareil dans la pièce d'écoute au moyen d'une équerre métallique murale.

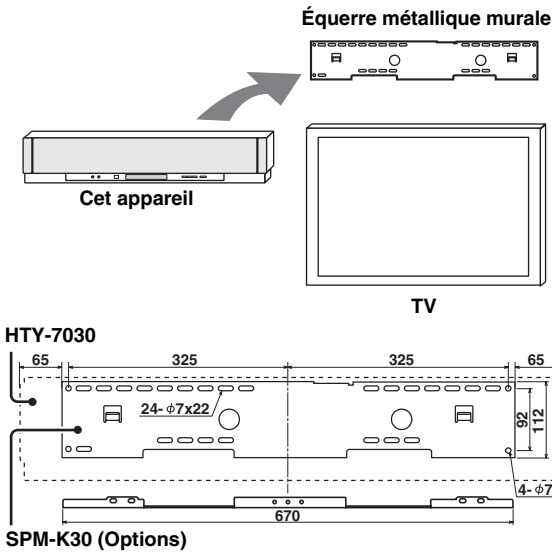

Reportez-vous à la notice fournie avec l'équerre métallique murale pour le détail sur sa fixation et la fixation de l'appareil sur l'équerre.

### ■ Utilisation d'un support

Vous pouvez installer le téléviseur sur un support posé sur un rack disponible dans le commerce et installer l'appareil sous le téléviseur.

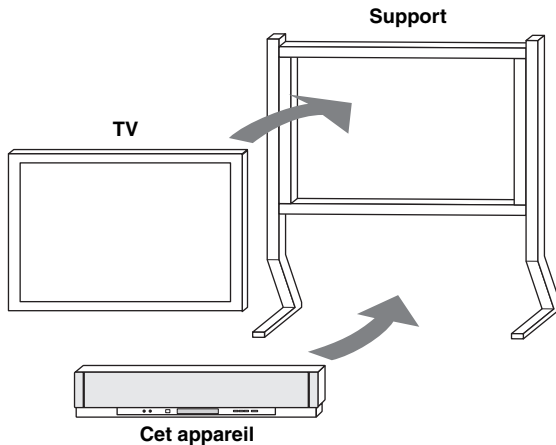

Reportez-vous à la notice fournie avec le support pour le détail sur l'installation du support puis du téléviseur sur le support.

### ■ Utilisation d'un rack

Vous pouvez installer l'appareil au-dessus ou au-dessous du téléviseur dans un rack du commerce.

Si vous installez cet appareil au-dessus du téléviseur

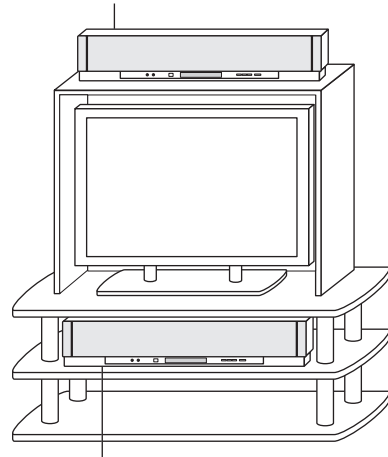

Si vous installez cet appareil au-dessous du téléviseur

#### Remarque

Assurez-vous au préalable que le rack est suffisamment grand pour qu'un espace puisse être ménagé autour de l'appareil pour la ventilation (voir page 16), et suffisamment solide pour supporter le poids de l'appareil et du téléviseur.

### ■ Fixation de l'appareil

Enlevez la pellicule qui recouvre les quatre attaches fournies et fixez-les aux quatre coins inférieurs de l'appareil et au haut du rack, etc.

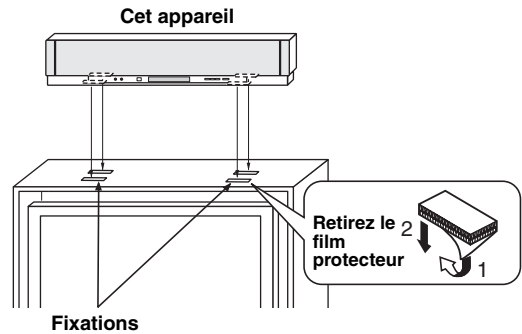

#### Remarques

- Ne posez pas l'appareil sur une surface inclinée. Il pourrait glisser, tomber et blesser quelqu'un.
- Essayez soigneusement la surface du rack, etc. avant de poser les fixations. Coller le ruban sur une surface sale ou humide en réduit l'efficacité, ce qui peut se conclure ultérieurement par une chute de l'appareil.

# Raccordements

Cet appareil est pourvu des types de prises/borne d'entrée et de sortie audio et vidéo suivantes:

## Entrée audio

- 2 prises d'entrée numérique optique
- 2 prises d'entrée numérique coaxiale
- 2 jeux de prises d'entrée analogique
- 1 borne de station universelle (Modèles pour les États-Unis, le Canada et l'Australie seulement)

## Entrée audio et vidéo

- 2 prises d'entrée HDMI

## Sortie audio

- 1 prise de sortie de caisson de graves

## Sortie audio et vidéo

- 1 prise de sortie HDMI

## Sortie vidéo

- 1 prise de sortie analogique

Utilisez ces prises/borne pour relier d'autres appareils, comme un téléviseur, un lecteur de DVD, un magnétoscope, un tuner satellite numérique, un tuner de télévision câblée, un tuner hertzien numérique, un lecteur audio portable, une console de jeu et un iPod. En outre, sa liaison à un caisson de graves vous garantit une restitution plus puissante des basses fréquences. Pour de plus amples détails sur le raccordement d'autres appareils, voir pages 21 à 28.

### AVERTISSEMENT

- Ne reliez aucun appareil à l'alimentation secteur tant que tous les raccordements ne sont pas terminés.
- Débranchez le câble d'alimentation secteur avant de faire les liaisons, de déplacer ou de nettoyer cet appareil.

— Raccordement audio  
— Raccordement vidéo

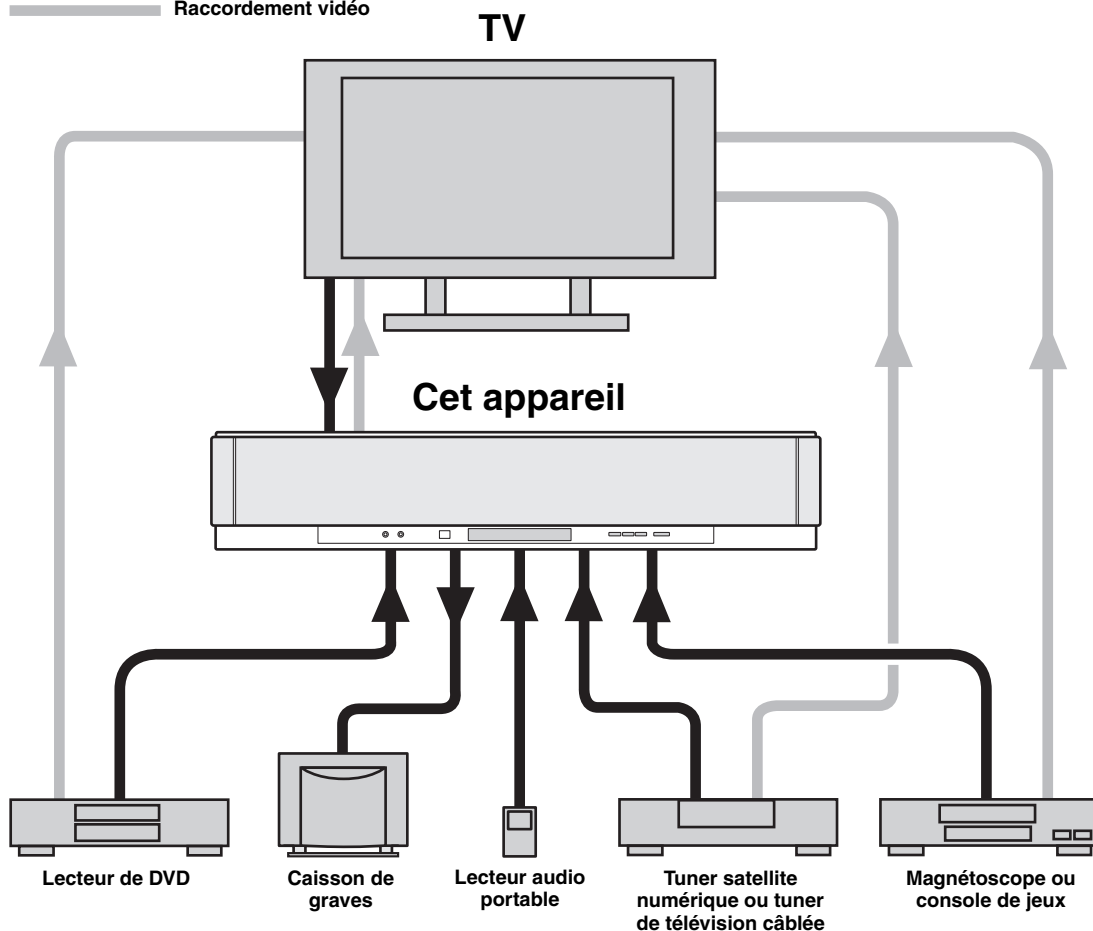

## Avant de raccorder les appareils

### ■ Câbles utilisés pour les raccordements

#### Audio/Vidéo

#### A Câble HDMI



#### Audio

#### 1 Câble audio à fiches cinch (fourni)



#### 2 Câble à fibres optiques (fourni)

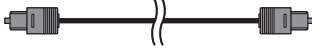

#### 3 Câble audionumérique à fiches cinch (fourni)



#### 4 Câble à minifiche stéréo de 3,5 mm



#### 5 Câble à fiches cinch pour le caisson de graves

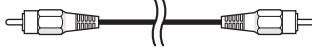

#### Vidéo

#### 1 Câble vidéo à broche pour l'affichage sur l'écran (fourni)

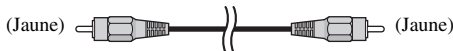

### ■ Remarques sur le raccordement du câble optique

- Déposez le capuchon avant de raccorder le câble optique. Lorsque vous n'utilisez pas le câble optique, remettez bien le capuchon en place.
- Lorsque vous insérez la fiche du câble dans la prise numérique optique, orientez-la correctement.



Capuchon

### ■ Fixation des câbles

Pour éviter les câbles de se débrancher, fixez le serre-câbles fourni avec la face ouverte orientée vers le haut sur l'arrière de l'appareil à l'endroit approprié et insérez les câbles dans le serre-câbles.

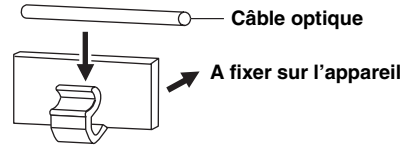

### ■ Informations sur le HDMI™

#### Signaux audio

Source d'entrée	Type de signaux audio
Vidéo DVD	Dolby Digital, DTS, PCM
Audio DVD	Stéréo 2 voies (jusqu'à 96 kHz/24 bits)
Blu-ray Disc HD DVD	Dolby Digital, DTS, PCM

#### Remarques

- Lors de la lecture de DVD audio protégés contre la copie avec le système CPPM, les signaux vidéo et audio peuvent être absents dans le cas de certains types de lecteurs de DVD.
- Cet appareil n'est pas compatible avec les appareils HDCP ou HDMI qui ne prennent pas en charge le système DVI.



- Il est conseillé d'utiliser un câble HDMI de moins de 5 mètres avec le logo HDMI imprimé dessus.
- Utilisez un câble de conversion (prise HDMI ↔ prise DVI-D) pour relier cet appareil à d'autres appareils DVI.

### ■ Ordre de priorité des signaux audio en entrée

Lorsque plusieurs types de signaux audio sont fournis simultanément par un seul appareil source, ceux-ci sont reproduits dans l'ordre suivant sur ce appareil: HDMI → Numérique → Analogique  
Par défaut, les prises d'entrée suivantes correspondent aux sources d'entrée suivantes:

Prise d'entrée / Source d'entrée	HDMI	Numérique	Analogique
TV/STB		✓	✓
DVD	✓	✓	
AUX 1	✓	✓	✓
AUX 2		✓	
AUX 3			✓



## Raccordement avec des câbles HDMI

Cet appareil est muni de 2 prises d'entrée HDMI et de 1 prise de sortie HDMI. Si votre téléviseur et d'autres appareils sont munis de prises HDMI, utilisez les câbles HDMI qui facilitent et simplifient les liaisons et passez directement aux raccordements indiqués aux pages 22 à 25. Si votre téléviseur contient un tuner satellite numérique et une prise de sortie numérique optique, reliez la prise de sortie numérique optique du téléviseur à la prise TV/STB OPTICAL DIGITAL INPUT de cet appareil.

### Remarques

- Même si vous raccordez votre téléviseur à cet appareil par la prise HDMI, vous devrez relier la prise d'entrée vidéo de votre téléviseur à la prise VIDEO OUT de cet appareil pour afficher les menus de cet appareil sur l'écran de télévision.
- Lorsque HDMI CONTROL a pour valeur OFF (voir page 82) et cet appareil est en veille, les signaux présents aux prises HDMI IN ne ressortent pas par la prise HDMI OUT.

 Nous vous conseillons de fixer le ou les câbles HDMI avec du ruban adhésif, etc. après les avoir raccordés à la ou aux prises HDMI de cet appareil.

### Arrière de cet appareil

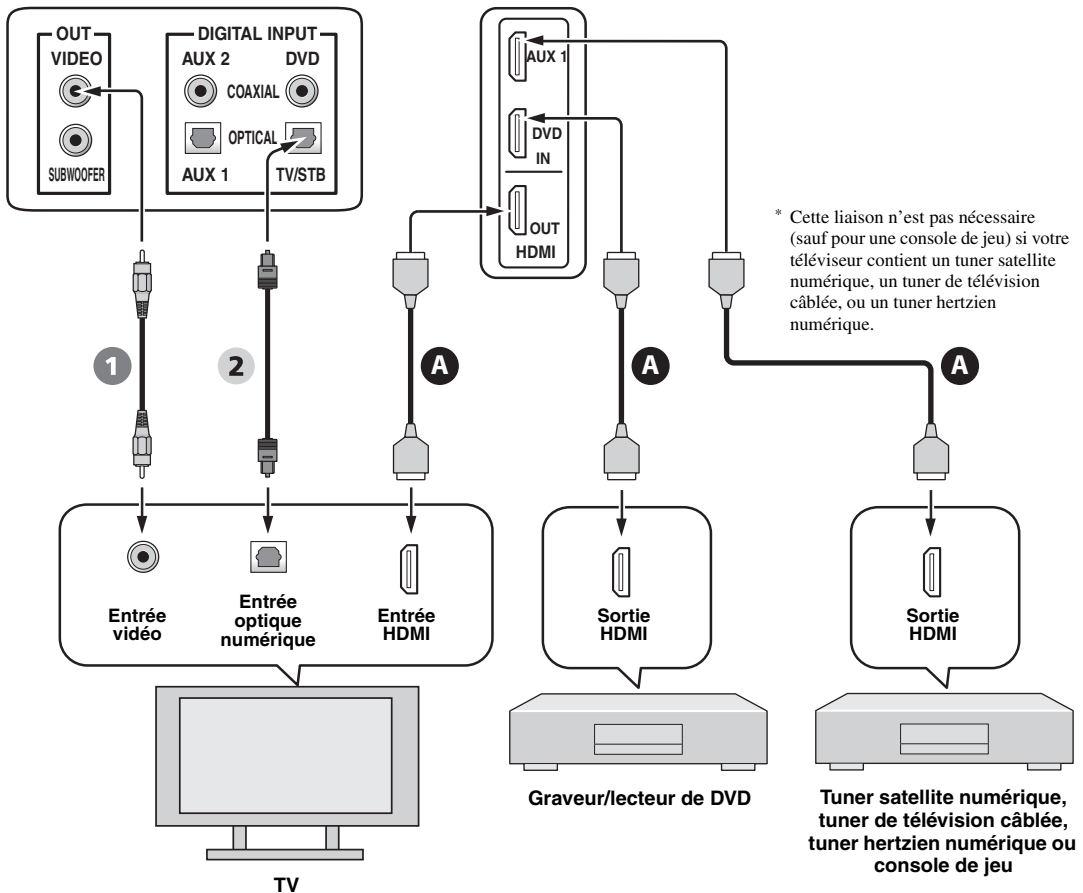

### Audio/Vidéo

- A** Câble HDMI

### Vidéo

- 1** Câble vidéo à broche pour l'affichage sur l'écran

### Audio

- 2** Câble optique

## Raccordement à un téléviseur

Pour les liaisons audio, reliez les prises de sortie audio analogique de votre téléviseur aux prises TV/STB AUDIO INPUT de cet appareil. Si votre téléviseur est muni d'une prise de sortie numérique optique, reliez la prise de sortie numérique optique du téléviseur à la prise TV/STB OPTICAL DIGITAL INPUT de cet appareil.

Pour la liaison vidéo, reliez la prise d'entrée vidéo de votre téléviseur à la prise VIDEO OUT de cet appareil pour afficher et mieux voir les menus sur l'écran de télévision lors du réglage des paramètres du SET MENU.



Pour empêcher le câble optique de se débrancher, fixez-le à la bride fournie (voir page 20).

### Remarques

- Si vous effectuez à la fois des liaisons audio analogique et numérique optique, comme indiqué sur l'illustration suivante, les signaux audio numériques présents à la prise TV/STB OPTICAL DIGITAL INPUT primeront sur les signaux audio analogiques présents aux prises TV/STB AUDIO INPUT.
- Même si vous raccordez votre téléviseur à cet appareil par la prise HDMI, vous devrez relier la prise d'entrée vidéo de votre téléviseur à la prise VIDEO OUT de cet appareil pour afficher les menus de cet appareil sur l'écran de télévision.

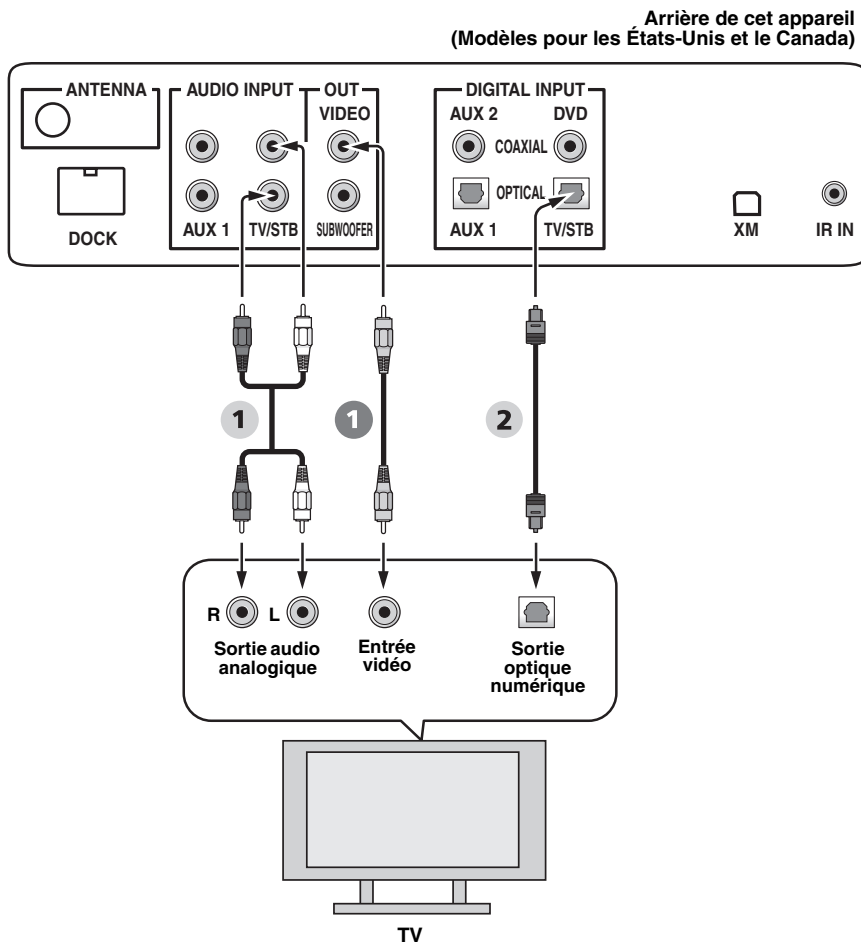

### Vidéo

- 1 Câble vidéo à broche pour l'affichage sur l'écran

### Audio

- 1 Câble audio à fiches cinch
- 2 Câble optique

## Raccordement à un graveur ou un lecteur de DVD

Reliez la prise de sortie numérique coaxiale de votre lecteur/ enregistreur de DVD à la prise DVD COAXIAL DIGITAL INPUT de cet appareil. Si vous raccordez cet appareil à un combiné lecteur/enregistreur de DVD/vidéocassettes, reliez les prises de sortie audio analogique de votre combiné aux prises AUX 1 AUDIO INPUT de cet appareil en plus de la liaison audio numérique coaxiale.



Pour empêcher le câble optique de se débrancher, fixez-le à la bride fournie (voir page 20).

### Remarques

- Assurez-vous que le lecteur/enregistreur de DVD est bien réglé sur les signaux audionumériques Dolby Digital et DTS. Sinon, effectuez les réglages sur le lecteur/enregistreur de DVD. Pour le détail à ce sujet, voir le mode d'emploi fourni avec le lecteur/enregistreur de DVD.
- Si votre lecteur/enregistreur de DVD n'a pas de prise de sortie numérique coaxiale, effectuez une liaison audionumérique optique (voir page 27).

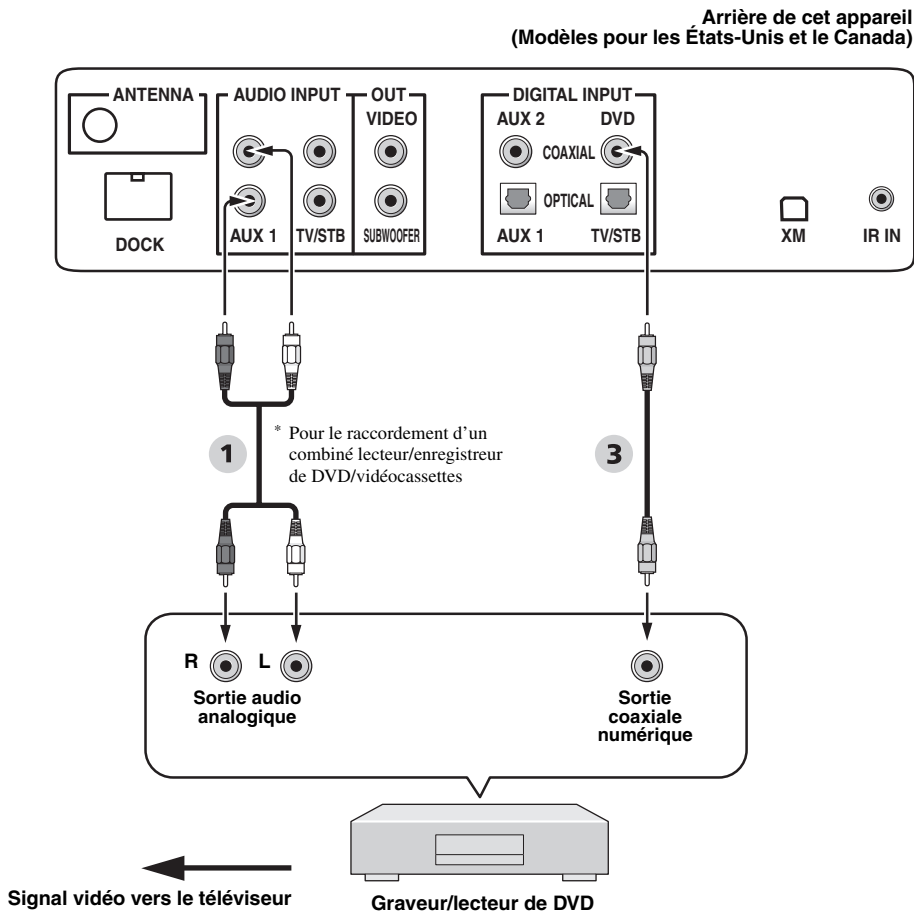

### Audio

- 1 Câble audio à fiches cinch
- 3 Câble audionumérique à fiches cinch

## Raccordement à un tuner satellite numérique ou à un tuner de télévision câblée

Reliez la prise de sortie numérique optique de votre tuner satellite numérique ou du tuner de télévision câblée à la prise TV/STB OPTICAL DIGITAL INPUT de cet appareil. Reliez les prises de sortie audio analogique de votre tuner satellite numérique ou du tuner de télévision câblée aux prises TV/STB AUDIO INPUT de cet appareil.



Pour empêcher le câble optique de se débrancher, fixez-le à la bride fournie (voir page 20).

Arrière de cet appareil  
(Modèles pour les États-Unis et le Canada)

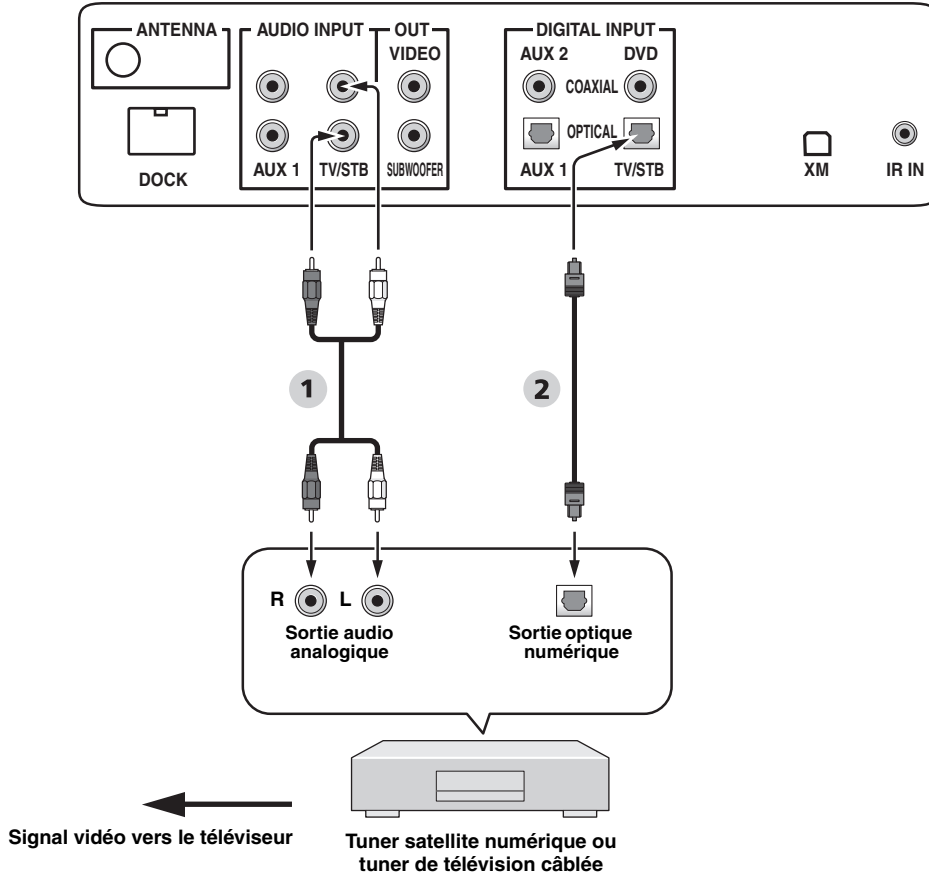

\* Cette liaison n'est pas nécessaire (sauf pour une console de jeu) si votre téléviseur contient un tuner satellite numérique, un tuner de télévision câblée, ou un tuner hertzien numérique.

### Audio

- 1 Câble audio à fiches cinch
- 2 Câble optique

## Raccordement d'un tuner hertzien numérique

Reliez les prises TV/STB AUDIO INPUT de cet appareil aux prises de sortie audio analogique de votre téléviseur. Reliez la prise de sortie numérique optique de votre tuner hertzien numérique à la prise TV/STB OPTICAL DIGITAL INPUT de cet appareil en plus de la liaison audio analogique. Vous pourrez ainsi profiter des émissions analogiques et numériques.



Pour empêcher le câble optique de se débrancher, fixez-le à la bride fournie (voir page 20).

Arrière de cet appareil  
(Modèles pour les États-Unis et le Canada)

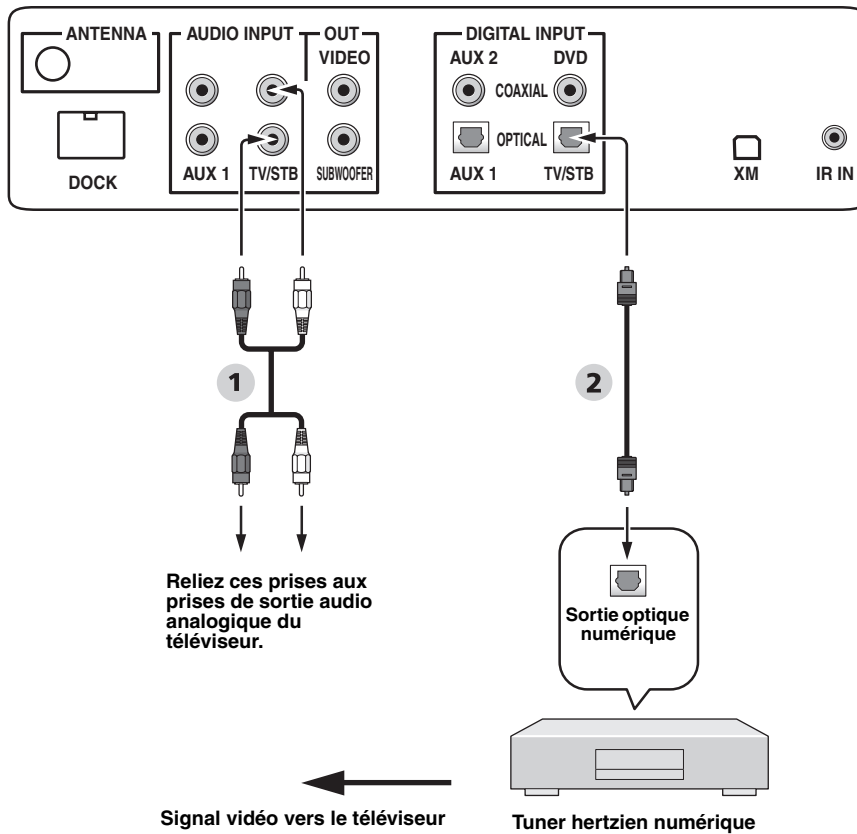

\* Cette liaison n'est pas nécessaire (sauf pour une console de jeu) si votre téléviseur contient un tuner satellite numérique, un tuner de télévision câblée, ou un tuner hertzien numérique.

### Audio

- 1 Câble audio à fiches cinch
- 2 Câble optique

## Raccordement d'un lecteur audio portable

Reliez la prise de sortie audio analogique de votre lecteur audio portable à la prise d'entrée AUX 3 située sur la face avant de cet appareil.

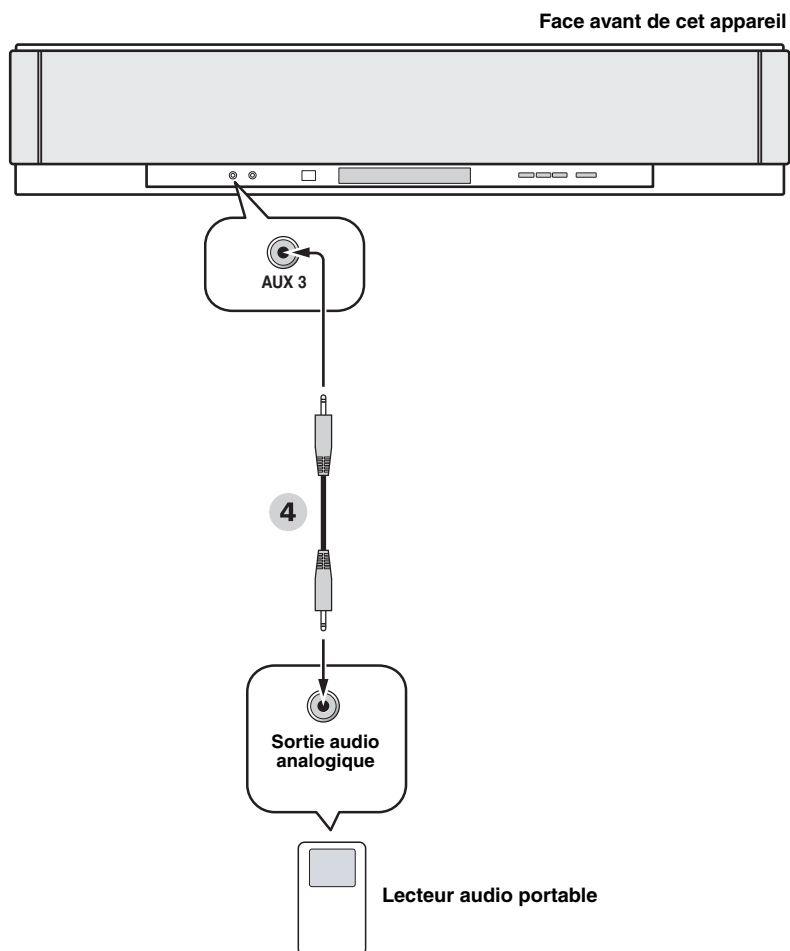

### Audio

- 4 Câble à minifiche stéréo de 3,5 mm

## Raccordement à des appareils extérieurs

Si votre appareil prend en charge les liaisons numériques optiques, reliez la prise de sortie numérique optique de votre appareil (par exemple un lecteur/enregistreur de DVD) à la prise AUX 1 OPTICAL DIGITAL INPUT de cet appareil. Si votre appareil ne prend pas en charge les liaisons numériques optiques, reliez la prise de sortie numérique coaxiale de votre appareil à la prise AUX 2 COAXIAL DIGITAL INPUT de cet appareil.

Si votre appareil ne prend pas du tout en charge les liaisons numériques, reliez les prises de sortie audio analogique de votre appareil (par exemple un magnétophone) aux prises AUX 1 AUDIO INPUT de cet appareil.



Pour empêcher le câble optique de se débrancher, fixez-le à la bride fournie (voir page 20).

### Remarque

Si vous effectuez à la fois des liaisons audio analogique et numérique, comme indiqué sur l'illustration suivante, les signaux audio numériques présents à la prise AUX 1 OPTICAL DIGITAL INPUT ou AUX 2 COAXIAL DIGITAL INPUT primeront sur les signaux audio analogiques présents aux prises AUX 1 AUDIO INPUT.

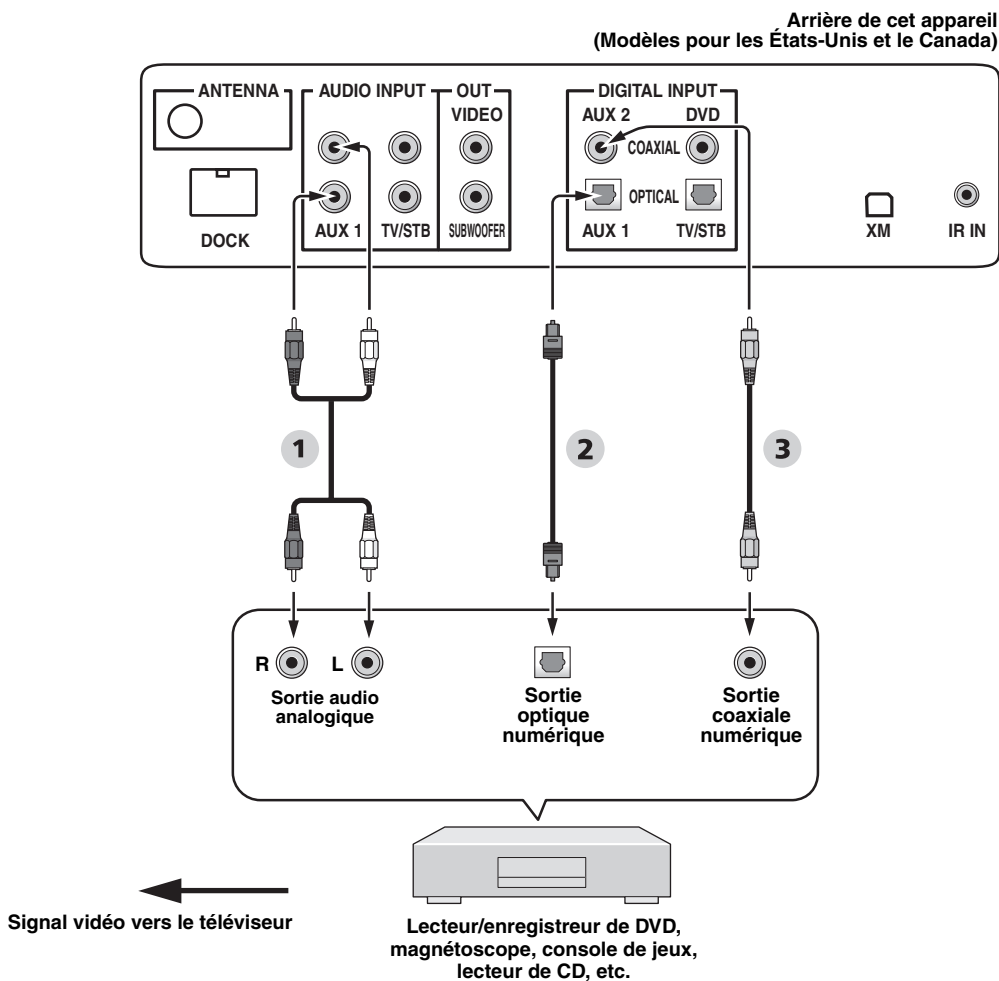

### Audio

- 1 Câble audio à fiches cinch
- 2 Câble optique
- 3 Câble audionumérique à fiches cinch

## Raccordement à un caisson de graves

Reliez la prise d'entrée mono de votre caisson de graves à la prise SUBWOOFER OUT de cet appareil. Cette liaison à elle seule ne permet pas d'obtenir le son du caisson de graves raccordé. Pour pouvoir obtenir le son du caisson de graves raccordé, celui-ci doit être mis sous tension et AUTO SETUP (voir page 35) doit être exécuté ou SWFR doit être sélectionné pour BASS OUT dans SUBWOOFER SET (voir page 78).

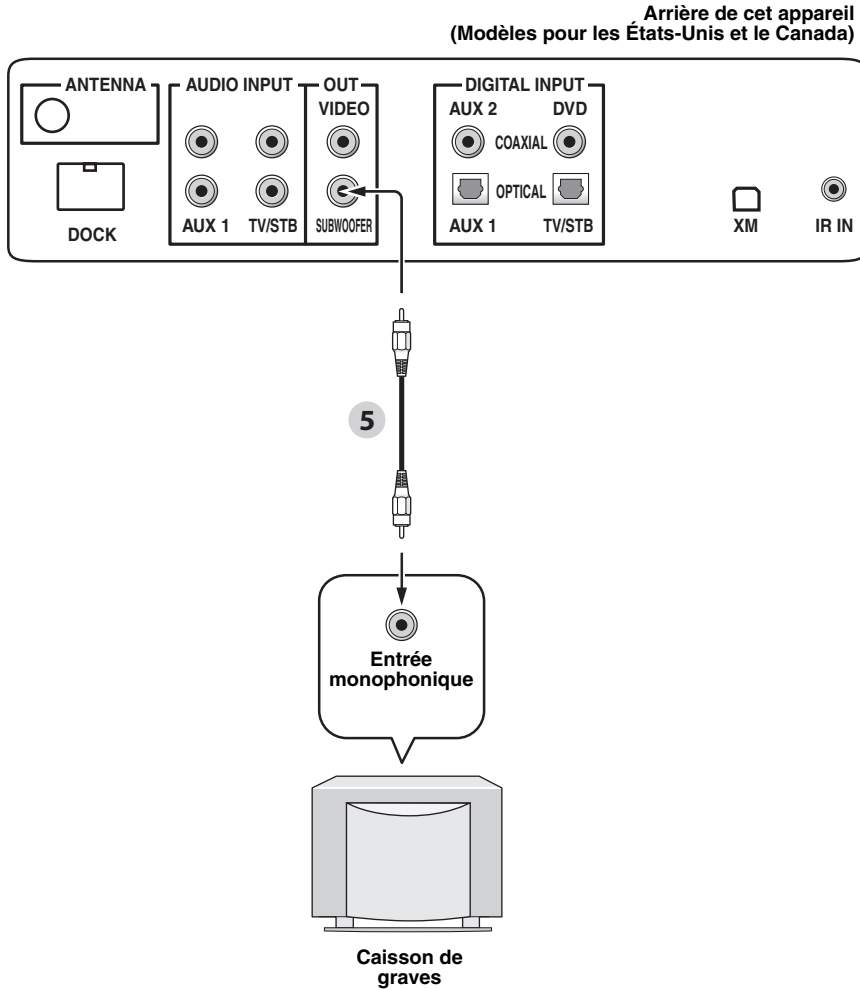

### Audio

- 5 Câble à fiches cinch pour le caisson de graves



## Raccordement d'une antenne FM

Raccordez l'antenne FM fournie à la prise FM ANTENNA de cet appareil.

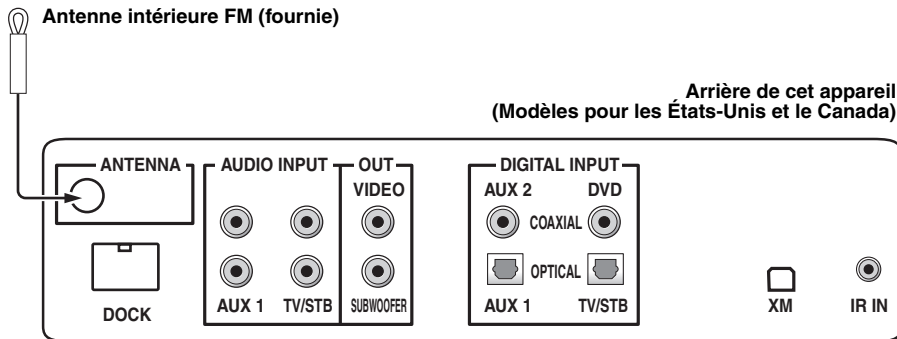

## À propos de la borne IR IN (Modèles pour les États-Unis et le Canada seulement)

La borne IR IN ne peut pas être utilisée pour le raccordement d'un appareil ordinaire. Cette prise est une borne d'extension de commande à usage commercial seulement.

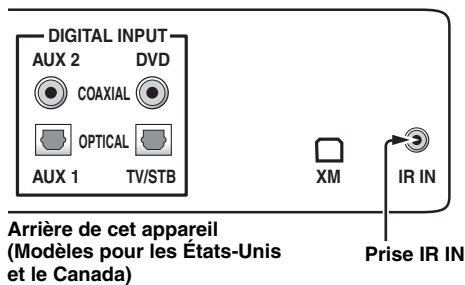

## Raccordement du câble d'alimentation secteur

Lorsque vous avez relié tous les appareils, branchez le câble d'alimentation secteur sur une prise secteur.

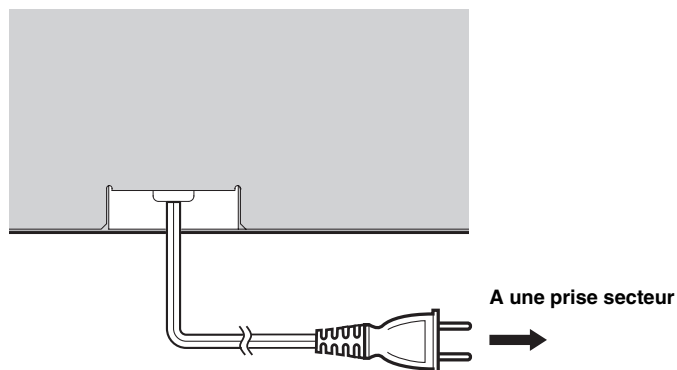

# Préparatifs

## Mise en place des piles dans le boîtier de télécommande

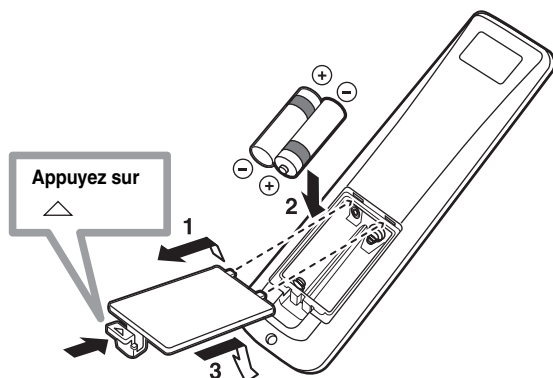

**1 Appuyez sur le repère  du couvercle de piles et ouvrez le couvercle.**

**2 Placez les 2 piles fournies (AA, R6, UM-3) dans leur logement.**

Veillez à respecter les polarités indiquées (+/-).

**3 Remplacez le couvercle du logement.**

### Remarques

- Changez toutes les piles lorsque les symptômes suivants se présentent: la portée du boîtier de télécommande diminue ou le témoin de transmission ne s'allume pas ou devient faible.
- N'utilisez pas tout à la fois des piles neuves et des piles usagées.
- N'utilisez pas non plus des piles de deux types différents (par exemple, des piles alcalines et des piles au manganèse). Lisez attentivement les indications portées sur le boîtier des piles car leur apparence peut être la même bien que leur type diffère.
- Des piles vides peuvent fuir. Si les piles ont fui, mettez-les au rebut immédiatement. Dans la mesure du possible, ne touchez pas le produit qui a fui et évitez qu'il ne vienne en contact avec vos vêtements, etc. Nettoyez soigneusement le logement des piles avant de mettre en place des piles neuves.
- Ne jetez pas les piles dans les ordures ménagères. Conformez-vous à la réglementation locale pour la mise au rebut des piles.
- La mémoire du boîtier de télécommande peut être effacée dans les situations suivantes:
  - Le boîtier de télécommande est laissé sans piles pendant plus de deux minutes.
  - Les piles insérées dans le boîtier de télécommande sont vides.
  - Vous avez appuyé sur les touches du boîtier de télécommande par mégarde lorsque vous changez les piles.
- Si la mémoire du boîtier de télécommande a été effacée par mégarde, insérez les piles neuves et spécifiez de nouveau les codes de commande.



Retirez la feuille transparente avant d'utiliser le boîtier de télécommande.

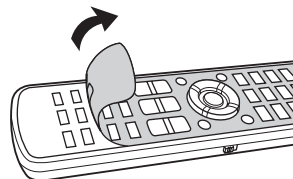

## Portée des signaux de commande

Le boîtier de télécommande émet un faisceau infrarouge étroit. Utilisez le boîtier de télécommande à moins de 6 m de l'appareil et dirigez-le vers le capteur de cet appareil.

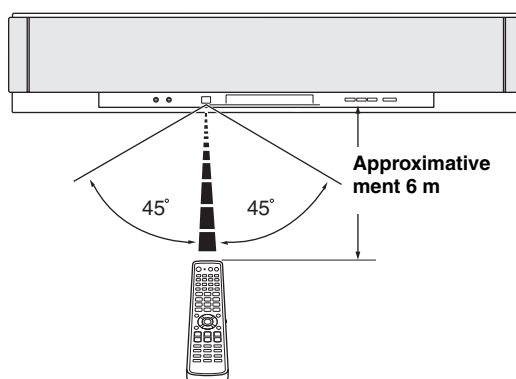

### Remarques

- Ne renversez aucun liquide sur le boîtier de télécommande.
- Ne laissez pas tomber le boîtier de télécommande.
- Ne conservez pas ou ne rangez pas le boîtier de télécommande aux endroits suivants:
  - très humides, par exemple près d'un bain
  - très chauds, par exemple près d'un appareil de chauffage ou d'un poêle
  - très froids
  - poussiéreux
- N'exposez pas le capteur de télécommande de l'appareil à la lumière directe du soleil ni à un éclairage fluorescent.
- La portée du boîtier de télécommande diminue considérablement dès que les piles sont usagées. En ce cas, remplacez dès que possible les piles par des piles neuves.

## Mise sous tension ou en veille de cet appareil

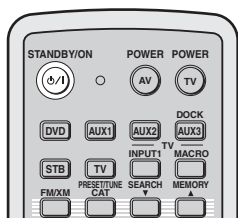
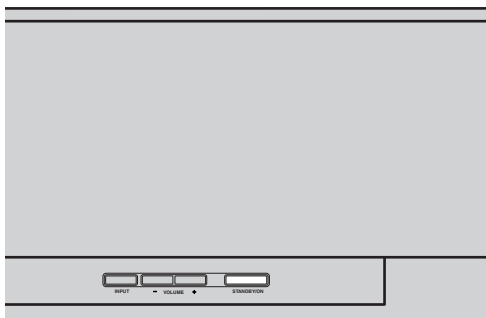

(Modèles pour les États-Unis et le Canada)

- Appuyez une nouvelle fois sur STANDBY/ON pour mettre l'appareil en veille.

### Remarque

Lorsque cet appareil est en veille, seul STANDBY/ON sur la face avant ou sur le boîtier de télécommande fonctionne et toutes les autres touches sur la face avant ou sur le boîtier de télécommande ne fonctionnent pas tant que cet appareil n'est mis en service.

- Appuyez sur STANDBY/ON pour mettre cet appareil sous tension.

Le niveau de volume est d'abord indiqué sur l'afficheur de la face avant, puis la source d'entrée et le mode de faisceaux actuels.

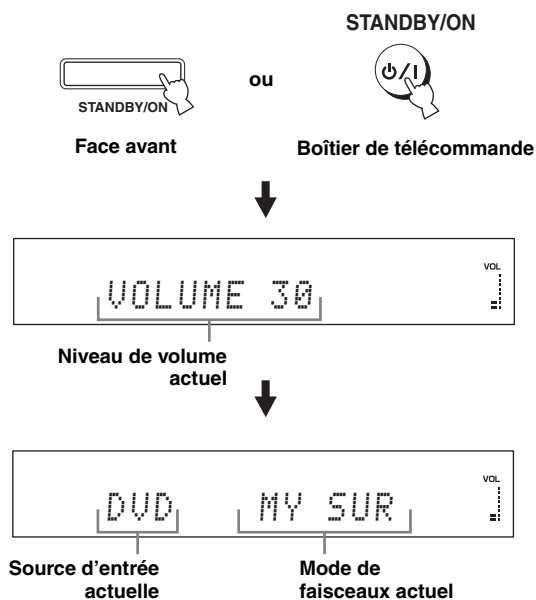

# Utilisation de SET MENU

## Affichage des informations OSD (affichage sur écran)

Cette partie explique comment afficher les menus de cet appareil sur l'écran de télévision (OSD) et comment régler les paramètres selon votre pièce. Cela fait, vous pourrez profiter de belles sonorités d'ambiance tout en regardant la télévision dans le confort de votre salon.

**1 Assurez-vous que la prise d'entrée vidéo du téléviseur est reliée à la prise VIDEO OUT de cet appareil sans quoi les menus ne pourront pas être affichés sur l'écran de télévision.**

**2 Appuyez sur STANDBY/ON pour mettre cet appareil sous tension.**

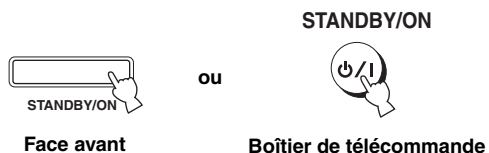

**3 Mettez le téléviseur en service.**

La page suivante apparaît sur l'écran de télévision.



**Exemple d'informations OSD**

Si les informations OSD n'apparaissent pas, utilisez le boîtier de télécommande fourni avec le téléviseur pour sélectionner l'entrée vidéo qui reçoit ces informations.

## Organigramme de SET MENU

Le schéma d'ensemble des réglages est illustré par l'organigramme suivante.

### Exécutez LANGUAGE SETUP.

Voir "Changement de la langue des menus affichés sur l'écran de télévision" à la page 34.



### Exécutez AUTO SETUP (IntelliBeam).

Voir "AUTO SETUP (IntelliBeam)" à la page 35.



En cas d'erreur

### Cherchez la solution au problème.

Voir "Message d'erreur pour AUTO SETUP" à la page 41 pour la liste complète des messages d'erreur et des solutions possibles.

### Reproduisez des signaux audio ou réglez les paramètres pour le mode de faisceaux et CINEMA DSP.

Voir "Lecture" à la page 45, "Utilisation du son d'ambiance" à la page 54 et "Utilisation des corrections de champs sonores" à la page 63.



Si vous voulez effectuer d'autres réglages ou ajustements

### Exécutez MANUAL SETUP.

Voir "MANUAL SETUP" à la page 72.



- Si vous n'entendez pas distinctement un faisceau sonore d'une voie particulière, ajustez les réglages dans SETTING PARAMETERS (voir page 74) ou BEAM ADJUSTMENT (voir page 75) dans BEAM MENU.
- Si des objets, tels que des rideaux, absorbant le son se trouvent sur le passage des faisceaux sonores, réglez TREBLE GAIN dans BEAM MENU (voir page 77).

# Changement de la langue des menus affichés sur l'écran de télévision

Cette fonction permet de sélectionner la langue dans laquelle la page SET MENU de cet appareil doit être affichée.

- 1 Réglez le sélecteur de mode de fonctionnement sur YSP.

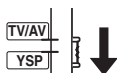

- 2 Appuyez sur MENU.

La page SET MENU s'affiche sur l'écran du téléviseur.

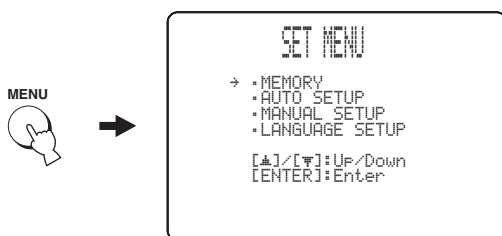

- Les touches disponibles pour SET MENU sont mentionnées au bas de l'écran.
- Pour revenir à la page précédente lorsque vous utilisez SET MENU, appuyez sur RETURN.
- Pour sortir de la page SET MENU, appuyez une nouvelle fois sur MENU.
- Vous pouvez également effectuer les opérations suivantes en regardant les informations dans l'afficheur de la face avant.

- 3 Utilisez  $\triangle$  /  $\nabla$  pour sélectionner LANGUAGE SETUP, et appuyez sur ENTER.

La page suivante apparaît sur l'écran de télévision.

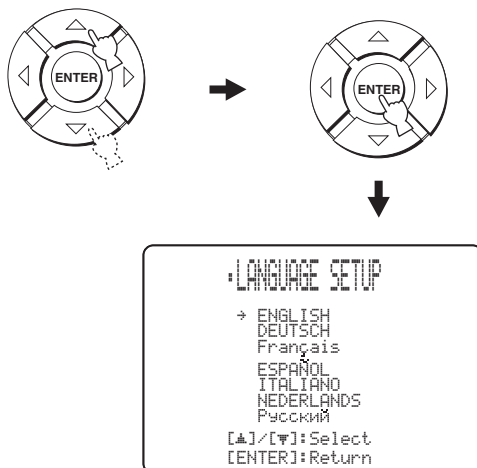

- 4 Appuyez sur  $\triangle$  /  $\nabla$  pour sélectionner la langue souhaitée, puis appuyez sur ENTER.

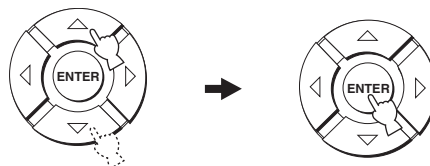

Choix: **ENGLISH** (Anglais), **DEUTSCH** (Allemand), Français (Français), **ESPAÑOL** (Espagnol), ITALIANO (Italien), **NEDERLANDS** (Hollandais), **Русский** (Russe)

# AUTO SETUP (IntelliBeam)

Cet appareil crée un champ sonore en réfléchissant les faisceaux sonores sur les murs de la pièce d'écoute et en améliorant la cohésion de toutes les voies. Vous devez régler l'angle des faisceaux comme vous ajusteriez la position des enceintes d'un système acoustique classique pour que cet appareil restitue le meilleur son possible.

L'optimisation automatique des faisceaux sonores et l'optimisation du son à l'aide du microphone IntelliBeam fourni rendent superflus les réglages fastidieux d'enceintes d'après l'ouïe et permettent d'obtenir pour chaque environnement les réglages de faisceaux sonores les mieux adaptés. Ces deux fonctions sont appelées de façon générale "IntelliBeam".

## Optimisation des faisceaux:

Cette fonction permet d'optimiser l'angle des faisceaux seulement en fonction de votre environnement.

## Optimisation du son:

Cette fonction sert à optimiser le retard, le volume et la qualité des faisceaux en fonction de votre environnement.

## Organigramme de AUTO SETUP

Cet appareil effectue un certain nombre de contrôle afin d'améliorer l'angle, le retard du son, le volume et la qualité des faisceaux. Vous pouvez choisir d'optimiser tous les paramètres ou un certain nombre seulement.

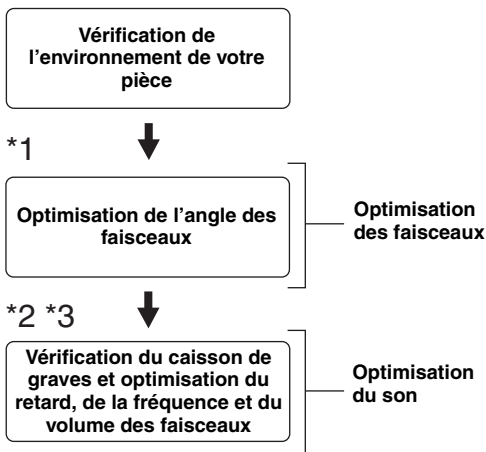

### Remarques

- \*1 La vérification de l'angle des faisceaux est omise si SOUND OPTIMZ only est sélectionné.
- \*2 L'optimisation du son n'est pas effectuée si BEAM OPTIMZ only est sélectionné.
- \*3 La vérification du caisson de graves est omise si BEAM OPTIMZ only est sélectionné.

## Installation du microphone IntelliBeam

Le microphone IntelliBeam fourni capte et analyse le son que cet appareil produit dans l'environnement où il se trouve. Procédez de la façon suivante pour relier le microphone IntelliBeam à cet appareil et assurez-vous que le microphone IntelliBeam est placé au bon endroit et qu'il n'y ait pas de gros obstacles entre le microphone IntelliBeam et les murs de la pièce.

### Remarques

- Après avoir terminé AUTO SETUP, n'oubliez pas de débrancher le microphone IntelliBeam.
- Le microphone IntelliBeam est sensible à la chaleur.
  - Rangez-le à l'écart des rayons du soleil.
  - Ne le posez pas sur cet appareil.
- Ne raccordez pas le microphone IntelliBeam à un cordon-rallonge car le réglage sonore ne serait pas optimal et précis.
- Une erreur peut se produire au cours de la procédure AUTO SETUP si le microphone IntelliBeam n'est pas installé au bon endroit dans la pièce. Pour éviter toute possibilité d'erreur:
  - N'installez pas le microphone IntelliBeam à l'extrême droite ou gauche de cet appareil.
  - N'installez pas le microphone IntelliBeam à moins de 1,8 m de l'avant de cet appareil.
  - N'installez pas le microphone IntelliBeam à plus de 1 m verticalement de part et d'autre de l'axe de l'appareil.
- Assurez-vous qu'il n'y a pas d'obstacles entre le microphone IntelliBeam et les murs de votre pièce car ces objets pourraient obstruer le passage des faisceaux sonores. Par ailleurs, tout objet en contact avec les murs sera considérés comme protubérances des murs.
- Les meilleurs résultats sont obtenus lorsque le microphone IntelliBeam est installé à la hauteur de vos oreilles lorsque vous êtes assis à votre position d'écoute. Toutefois, si vous n'obtenez pas les résultats souhaités, vous pouvez régler vous-même plus finement l'angle des faisceaux sonores et la balance du niveau de sortie des différents faisceaux avec MANUAL SETUP (voir page 72) lorsque AUTO SETUP est terminé.
- Si le caisson de graves raccordé à cet appareil a des commandes de réglage du volume et de la fréquence de transition et de coupure des aigus, réglez le volume entre les positions 10 et 12 heures d'une montre et la fréquence de transition/coupure des aigus au niveau maximal.

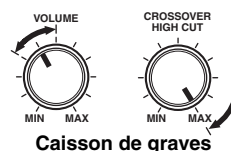

Caisson de graves

**1** Appuyez sur **STANDBY/ON** pour mettre l'appareil hors tension.

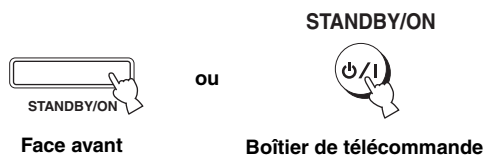

Face avant

Boîtier de télécommande

**2** Reliez le microphone IntelliBeam fourni à la prise **INTELLIBEAM MIC** sur la face avant.

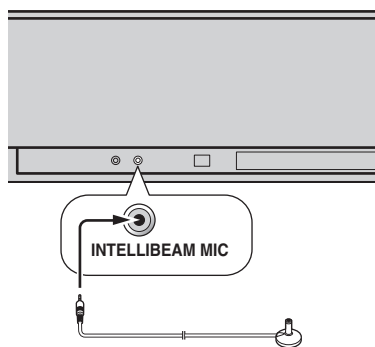

**3** Posez le microphone IntelliBeam sur une surface plane à plus de 1,8 m de l'avant de l'appareil et à moins de 1 m verticalement de part et d'autre de l'axe de l'appareil en le dirigeant vers le haut à la position normale d'écoute.

### Remarque

Veillez à placer le microphone IntelliBeam sur une ligne verticale imaginaire passant par le centre de l'appareil.



Vous pouvez éventuellement utiliser le support de microphone plat fourni pour fixer le microphone IntelliBeam à la hauteur de vos oreilles lorsque vous êtes assis à votre position d'écoute.

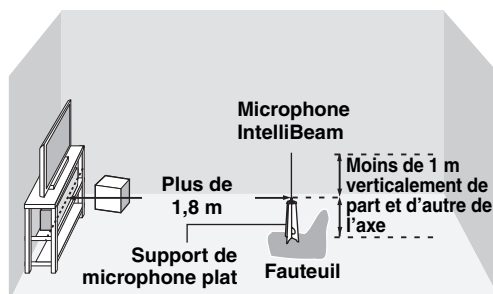



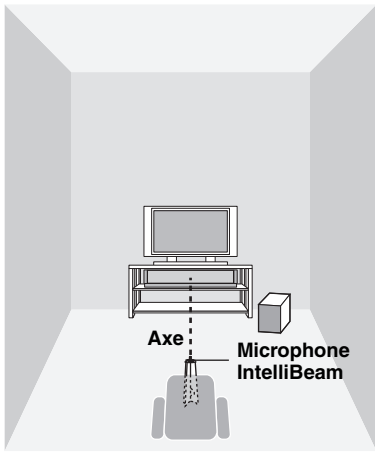

## Utilisation de AUTO SETUP (IntelliBeam)

Lorsque le microphone IntelliBeam est raccordé à cet appareil et installé correctement dans la pièce, lancez AUTO SETUP de la façon suivante.

La procédure AUTO SETUP peut être aussi exécutée par une pression de plus deux secondes sur AUTO SETUP. Dans ce cas, l'optimisation des faisceaux et l'optimisation du son sont toutes deux effectuées.

### ■ Assemblage du support de microphone plat fourni

Le support de microphone plat est constitué de trois pièces (une pièce circulaire et deux pièces longitudinales).

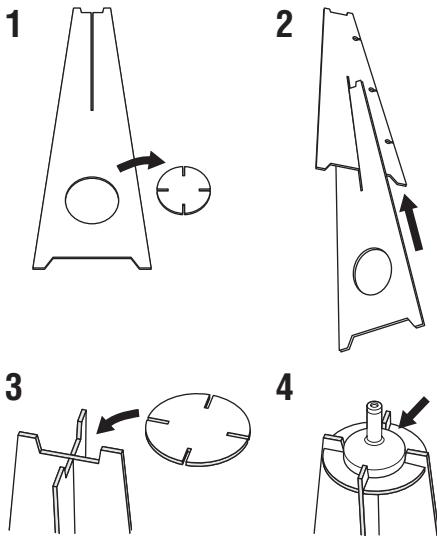

**1** Détachez ces trois pièces du support de microphone plat où elles se trouvent à l'origine.

**2** Insérez une des pièces longitudinales dans la fente de l'autre pièce longitudinale.

**3** Posez la pièce circulaire sur les deux pièces longitudinales assemblées.

**4** Posez le microphone IntelliBeam fourni sur la pièce circulaire.

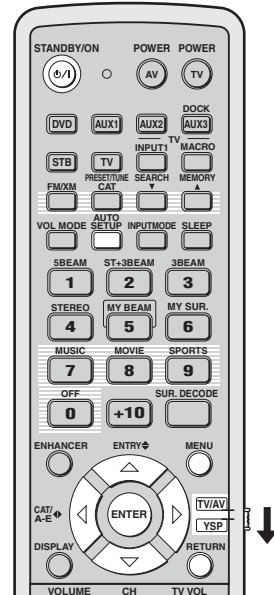
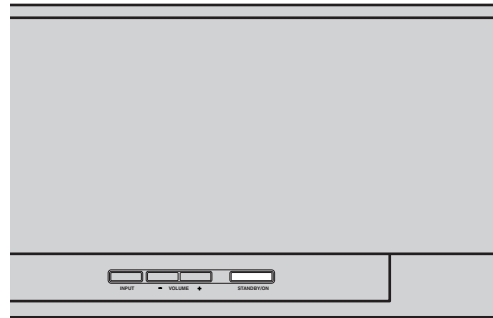

(Modèles pour les États-Unis et le Canada)

**Remarques**

- La pièce doit être aussi silencieuse que possible pendant l'exécution de AUTO SETUP.
- Vous obtiendez de meilleurs résultats en sortant de la pièce d'écoute pendant toute la procédure AUTO SETUP, car vous ne risquez pas de gêner la transmission des faisceaux sonores.
- Des signaux d'essai forts sont audibles au cours du AUTO SETUP, mais c'est normal.
- Le AUTO SETUP peut échouer si l'appareil est installé dans une des pièces décrites dans "Avant d'installer l'appareil" à la page 16. Dans ce cas, exécutez MANUAL SETUP (voir page 72) pour régler manuellement les paramètres correspondants.
- Si une erreur se produit, un bip est audible, la procédure AUTO SETUP s'arrête et un message d'erreur s'affiche sur l'écran. Voir "Message d'erreur pour AUTO SETUP" à la page 41 pour résoudre le problème.



- La procédure AUTO SETUP dure au maximum trois minutes. Quand elle est terminée, un carillon retentit.
- Si vous avez des rideaux dans votre pièce d'écoute, nous vous conseillons de procéder de la façon suivante:
  1. Ouvrir les rideaux pour améliorer la réflexion du son.
  2. Exécutez BEAM OPTIMZ only.
  3. Fermer les rideaux.
  4. Exécutez SOUND OPTIMZ only.
- Vous pouvez sauvegarder les réglages optimisés avec AUTO SETUP (voir page 42). Vous pourrez alors rétablir l'ensemble de réglages optimisés pour votre environnement ultérieurement, par exemple après un changement de salle (voir page 43).

**1 Appuyez sur STANDBY/ON pour mettre cet appareil sous tension.**

Si un caisson de graves est raccordé à cet appareil, mettez-le sous tension.

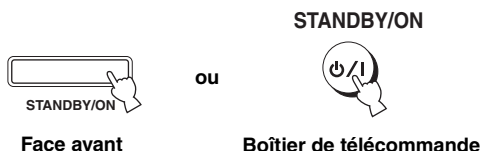

**2 Réglez le sélecteur de mode de fonctionnement sur YSP.**

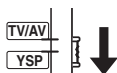

**3 Appuyez sur MENU.**

La page SET MENU s'affiche sur l'écran du téléviseur.



- Les touches disponibles pour SET MENU sont mentionnées au bas de l'écran.
- Pour revenir à la page précédente lorsque vous utilisez SET MENU, appuyez sur RETURN.
- Pour sortir de l'écran SET MENU, appuyez une nouvelle fois sur MENU.
- La procédure BEAM+SOUND OPTIMZ peut être exécutée par une pression de plus deux secondes sur AUTO SETUP. Les étapes 4 et 5 sont omises et l'écran indiqué à l'étape 5 apparaît sur le téléviseur. Lancez la procédure AUTO SETUP à partir de l'étape 6.
- Vous pouvez également effectuer les opérations suivantes sur l'afficheur de la face avant.

**4 Appuyez sur  $\triangle$  /  $\nabla$  pour sélectionner AUTO SETUP, puis appuyez sur ENTER.**

La page suivante apparaît sur l'écran du téléviseur.

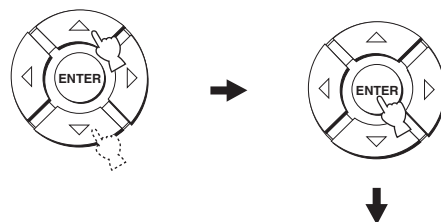

**5 Appuyez sur  $\triangle$  /  $\nabla$  pour sélectionner BEAM+SOUND OPTIMZ, BEAM OPTIMZ only ou SOUND OPTIMZ only, puis appuyez sur ENTER.**

La page suivante apparaît sur l'écran du téléviseur.

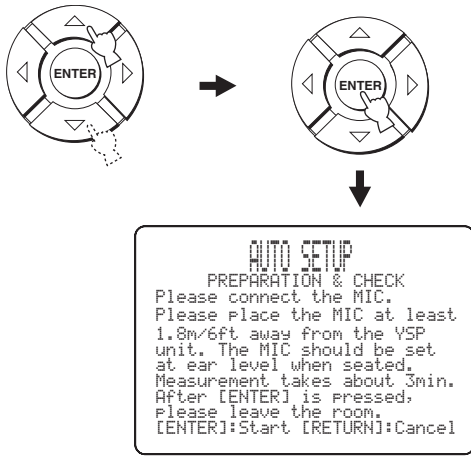

**BEAM+SOUND OPTIMZ (Optimisation des faisceaux et optimisation du son)**

Utilisez ces fonctions pour optimiser l'angle, le retard, le volume et la qualité des faisceaux en fonction de votre environnement.

Il est conseillé de sélectionner cette fonction dans les situations suivantes:

- Les réglages sont effectués pour la première fois.
- L'appareil a été déplacé.
- La pièce a été modifiée.
- Les objets dans la pièce (meubles, etc.) ont changé de place.

Ce menu dure environ trois minutes.

**BEAM OPTIMZ only (Optimisation des faisceaux seulement)**

Cette fonction permet d'optimiser l'angle des faisceaux seulement en fonction de votre environnement.

Ce menu dure environ une minute.

**SOUND OPTIMZ only (Optimisation du son seulement)**

Cette fonction sert à optimiser le retard, le volume et la qualité des faisceaux en fonction de votre environnement.

Il est conseillé de sélectionner cette fonction dans les situations suivantes:

- Si vous avez ouvert ou fermé les rideaux de votre pièce avant d'utiliser l'appareil.
- Si vous avez réglé l'angle des faisceaux manuellement.

Ce menu dure environ deux minutes.

**Remarque**

Il faut optimiser l'angle des faisceaux avec BEAM OPTIMZ only avant d'utiliser SOUND OPTIMZ only.

**6 Vérifiez une nouvelle fois les points suivants avant de lancer la procédure AUTO SETUP.**

- Est-ce que le microphone IntelliBeam est bien raccordé à cet appareil?
- Est-ce que le microphone IntelliBeam est installé au bon endroit?
- Y a-t-il de gros obstacles entre le microphone IntelliBeam et les murs dans la pièce?

**7 Appuyez sur ENTER pour lancer la procédure AUTO SETUP.**

L'écran suivant apparaît sur le téléviseur et la procédure AUTO SETUP commence 10 secondes plus tard.

Quittez la pièce sans faire de bruit avant d'exécuter la procédure AUTO SETUP.



Si une erreur se produit, un bip retentit et un message d'erreur s'affiche. Voir "Message d'erreur pour AUTO SETUP" à la page 41 pour la liste complète des messages d'erreur et des solutions possibles. Suivez les instructions et effectuez une nouvelle fois la procédure AUTO SETUP.

SETUP

Français

**8 Assurez-vous que la page suivante est bien affichée sur l'écran du téléviseur.**

Les résultats de la procédure AUTO SETUP apparaissent sur l'écran de télévision.

**Exemple 1**

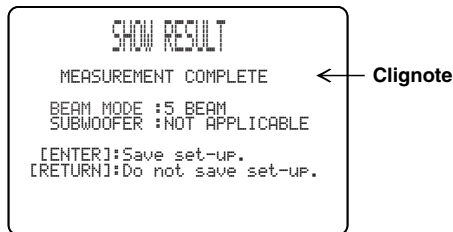

**Exemple 2**

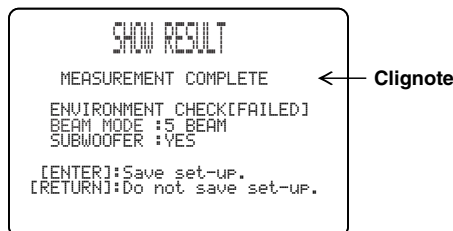

- Si "ENVIRONMENT CHECK [FAILED]" s'affiche, il est conseillé d'exécuter une nouvelle fois la procédure AUTO SETUP. Pour le détail, voir l'étape 9.
- Si "SUBWOOFER : NOT APPLICABLE" s'affiche bien que le caisson de graves soit raccordé à cet appareil, augmentez le volume du caisson de graves et exécutez une nouvelle fois la procédure AUTO SETUP.
- Selon l'environnement de votre pièce d'écoute, l'angle des faisceaux des voies avant gauche et droite et celui des voies d'ambiance gauche et droite peuvent avoir la même valeur même si "5 BEAM" est finalement affiché.

**9 Appuyez sur ENTER pour confirmer les résultats ou sur RETURN pour les annuler.**

La page suivante s'affiche durant deux secondes sur l'écran de télévision puis se dégage.

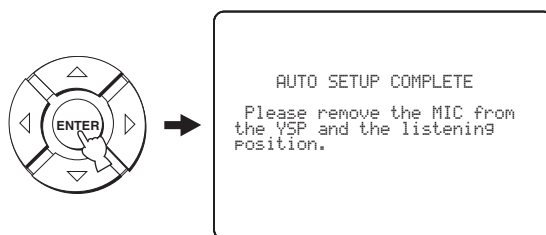

Si "ENVIRONMENT CHECK [FAILED]" s'affiche à l'étape 8, l'écran suivant s'affichera lorsque vous appuyez sur ENTER. Dans ce cas, reportez-vous à ERROR E-1 dans "Message d'erreur pour AUTO SETUP" à la page 41. Appuyez sur ENTER pour arrêter la procédure AUTO SETUP et l'exécuter une nouvelle fois depuis l'étape 3.



**10 Débranchez le microphone IntelliBeam de la prise INTELLIBEAM MIC sur la face avant.**

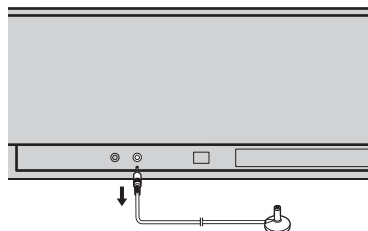

Si vous voulez sauvegarder et rappeler les réglages, reportez-vous à "Utilisation de la mémoire système" à la page 42.

■ Message d'erreur pour AUTO SETUP

Avant de lancer AUTO SETUP

Message d'erreur	Causes possibles	Actions correctives	Voir page
<b>ERROR E-2</b> <b>No MIC detected. Please check MIC connection and re-try.</b>	Le microphone IntelliBeam n'est pas raccordé à cet appareil.	Raccordez le microphone IntelliBeam à cet appareil.	36

Pendant la procédure AUTO SETUP

Si une des erreurs suivantes apparaît, à l'exception de E-1, appuyez sur RETURN. Si vous aviez démarré la procédure AUTO SETUP en appuyant sur AUTO SETUP à l'étape 3, exécutez-la une nouvelle fois à partir de l'étape 3 lorsque l'écran est dégagé. Si vous aviez démarré la procédure AUTO SETUP en appuyant sur MENU à l'étape 3, exécutez-la une nouvelle fois à partir de l'étape 4 lorsque l'écran de l'étape 3 a été dégagé. Utilisez MANUAL SETUP si le problème est difficile à résoudre.

Message d'erreur	Causes possibles	Actions correctives	Voir page
<b>ERROR E-1</b> <b>Please test in quieter environment.</b>	Il y a trop de bruit dans la pièce.	La pièce doit être aussi silencieuse que possible. Choisissez éventuellement une heure du jour plus calme, où le bruit extérieur est plus faible.	—
<b>ERROR E-2</b> <b>No MIC detected. Please check MIC connection and re-try.</b>	Le microphone IntelliBeam a été débranché pendant la procédure AUTO SETUP.	Assurez-vous que le microphone IntelliBeam est bien raccordé à l'appareil.	36
<b>ERROR E-3</b> <b>Unexpected control is detected. Please re-try.</b>	Vous avez effectué certaines opérations sur cet appareil pendant la procédure AUTO SETUP.	N'effectuez aucune opération pendant la procédure AUTO SETUP.	—
<b>ERROR E-4</b> <b>Please check MIC position. MIC should be set in front of YSP.</b>	Le microphone IntelliBeam n'est pas installé devant l'appareil.	Assurez-vous que le microphone IntelliBeam est bien installé à l'avant de l'appareil.	36
<b>ERROR E-5</b> <b>Please check MIC position. MIC should be set above 1.8m/6.0 ft</b>	Le microphone IntelliBeam n'est pas installé à la bonne distance de l'appareil.	Assurez-vous que le microphone IntelliBeam est installé à plus de 1,8 m de l'avant de l'appareil et à moins de 1 m verticalement de part et d'autre du centre de l'appareil.	36
<b>ERROR E-6</b> <b>Volume level is lower than expected. Please check MIC position/connection and re-try.</b>	Le microphone IntelliBeam ne peut pas capter le son produit par cet appareil parce que le niveau sonore est trop faible.	Assurez-vous que le microphone IntelliBeam est bien raccordé à l'appareil et installé au bon endroit. Si le problème persiste, contactez le service après-vente agréé Yamaha le plus proche.	36
<b>ERROR E-7</b> <b>Unexpected error happened. Please re-try.</b>	Une erreur système s'est produite.	Réexécutez la procédure AUTO SETUP.	—

SETUP

Français

# Utilisation de la mémoire système

## Utilisation pratique de la mémoire système

Vous pouvez sauvegarder les réglages effectués dans SET MENU dans la mémoire système de l'appareil. Par exemple, certains réglages pourront être enregistrés pour différents environnements. À titre d'exemple, si un faisceau sonore rencontre un rideau avant d'atteindre la position d'écoute, l'intensité de ce faisceau sonore sera plus ou moins grande selon que le rideau est ouvert ou fermé.

Le rideau est ouvert

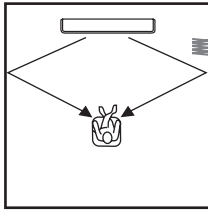

Le rideau est fermé

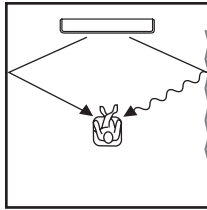

### 3 Utilisez $\triangle$ / $\nabla$ pour sélectionner MEMORY, et appuyez sur ENTER.

La page suivante apparaît sur l'écran de télévision.

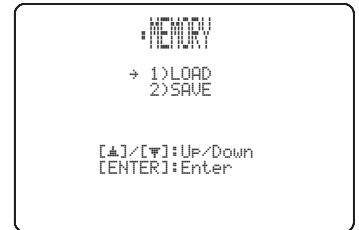

## Sauvegarde des réglages

### 1 Réglez le sélecteur de mode de fonctionnement sur YSP.

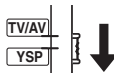

### 2 Appuyez sur MENU.

La page SET MENU s'affiche sur l'écran du téléviseur.



### 4 Utilisez $\triangle$ / $\nabla$ pour sélectionner SAVE, et appuyez sur ENTER.

La page suivante apparaît sur l'écran de télévision.

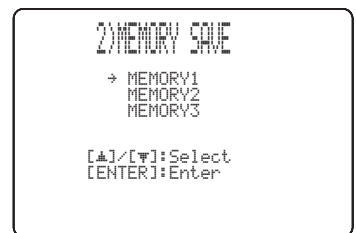
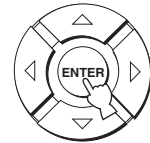

- Les touches disponibles pour SET MENU sont mentionnées au bas de l'écran.
- Pour revenir à la page précédente lorsque vous utilisez SET MENU, appuyez sur RETURN.
- Pour sortir de l'écran SET MENU, appuyez une nouvelle fois sur MENU.
- Vous pouvez également effectuer les opérations suivantes sur l'afficheur de la face avant.

- 5 Appuyez sur  $\triangle$  /  $\nabla$  pour sélectionner MEMORY1, MEMORY2 ou MEMORY3, et appuyez sur ENTER.**

La page suivante apparaît sur l'écran de télévision.

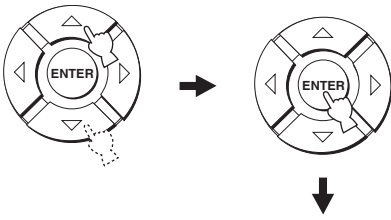

- 6 Appuyez une nouvelle fois sur ENTER.**

Les nouveaux paramètres sont sauvegardés dans MEMORY1, MEMORY2 ou MEMORY3. Après la sauvegarde des paramètres, la page SET MENU réapparaît.

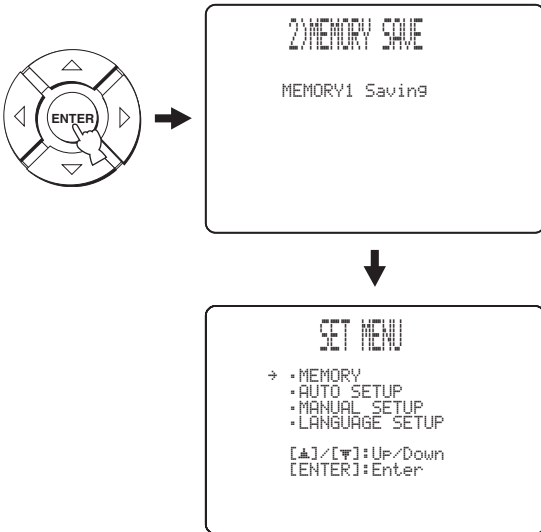

- 7 Appuyez sur MENU pour la dégager.**

La page SET MENU disparaît de l'écran de télévision.



## Chargement des réglages

Vous pouvez restaurer les réglages sauvegardés dans "Sauvegarde des réglages" à la page 42 selon la pièce dans laquelle la chaîne est installée.

- 1 Réglez le sélecteur de mode de fonctionnement sur YSP.**

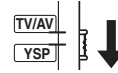

- 2 Appuyez sur MENU.**

La page SET MENU s'affiche sur l'écran du téléviseur.



- Les touches disponibles pour SET MENU sont mentionnées au bas de l'écran.
- Pour revenir à la page précédente lorsque vous utilisez SET MENU, appuyez sur RETURN.
- Pour sortir de l'écran SET MENU, appuyez une nouvelle fois sur MENU.
- Vous pouvez également effectuer les opérations suivantes sur l'afficheur de la face avant.

- 3 Appuyez sur  $\triangle$  /  $\nabla$  pour sélectionner MEMORY, puis appuyez sur ENTER.**

La page suivante apparaît sur l'écran de télévision.

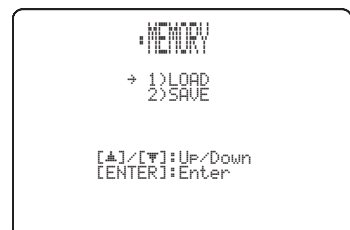
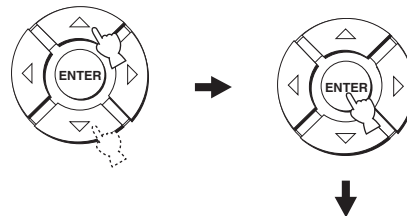

- 4 Appuyez sur  $\triangle$  /  $\nabla$  pour sélectionner LOAD, puis appuyez sur ENTER.**  
La page suivante apparaît sur l'écran de télévision.

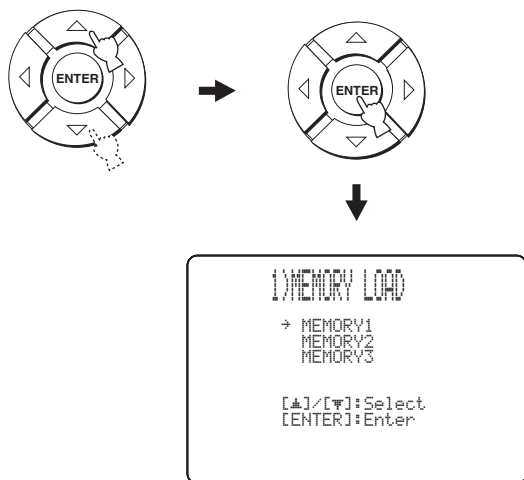

- 5 Appuyez sur  $\triangle$  /  $\nabla$  pour sélectionner MEMORY1, MEMORY2 ou MEMORY3, puis appuyez sur ENTER.**  
La page suivante apparaît sur l'écran de télévision.

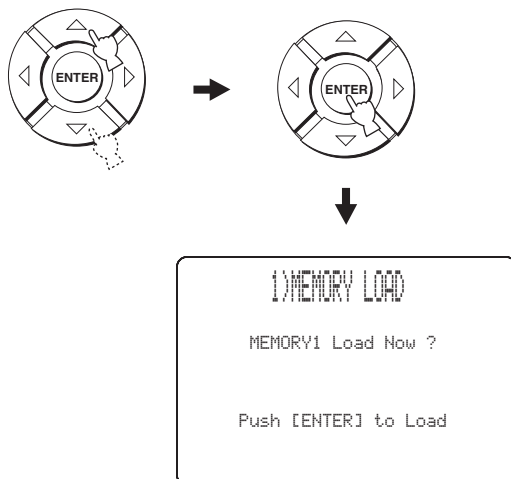

- 6 Appuyez une nouvelle fois sur ENTER.**  
Les nouveaux paramètres sauvegardés dans MEMORY1, MEMORY2 ou MEMORY3 sont rappelés. Après le rappel des paramètres, la page SET MENU réapparaît.

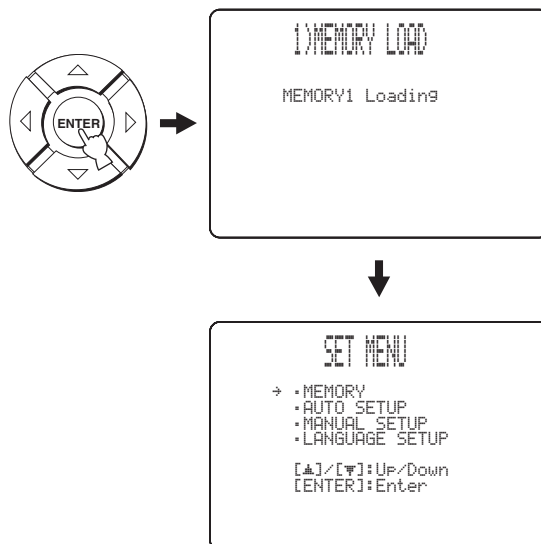

- 7 Appuyez sur MENU pour la dégager.**  
La page SET MENU disparaît de l'écran de télévision.





## Sélection de la source

Vous pouvez obtenir le son des appareils raccordés à cet appareil en appuyant plusieurs fois de suite sur INPUT pour sélectionner la source sur la face avant ou en appuyant sur une des touches de sélection d'entrée (TV, STB, DVD, AUX1, AUX2 ou AUX3) sur le boîtier de télécommande. Le nom de la source sélectionnée et le mode d'entrée correspondant sont indiqués sur l'afficheur de la face avant.

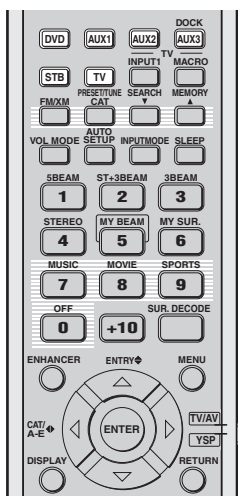
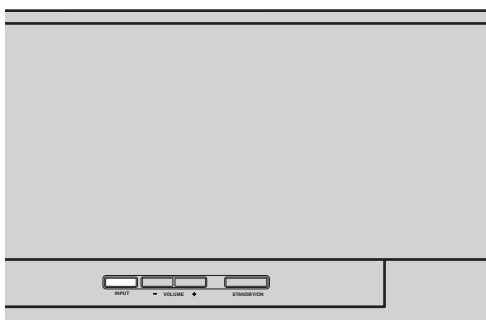

(Modèles pour les États-Unis et le Canada)

### ■ Utilisation des touches de la face avant

Appuyez plusieurs fois de suite sur INPUT sur la face avant pour sélectionner TV, STB, DVD, AUX1, AUX2 et AUX3.

Le nom de la source d'entrée sélectionnée et le mode d'entrée correspondant sont indiqués sur l'afficheur de la face avant.

### ■ Utilisation des touches du boîtier de télécommande



Si les codes appropriés sont programmés dans le boîtier de télécommande et le sélecteur de mode de fonctionnement est réglé sur TV/AV pour changer de section de commande, vous pourrez non seulement agir sur cet appareil mais aussi sur vos autres appareils AV (voir page 96).

Appuyez sur TV pour voir une émission de télévision.

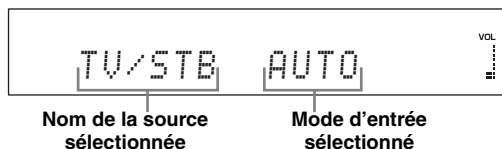

Appuyez sur STB pour écouter une émission satellite.

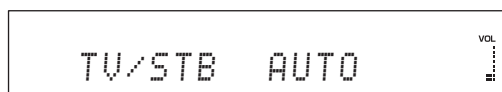

Appuyez sur DVD pour écouter un DVD.

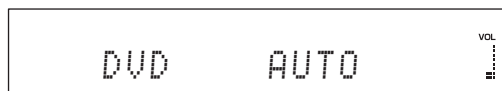

Appuyez sur AUX1 (ou AUX2) pour reproduire les signaux d'un appareil raccordé à la prise AUX 1 (ou AUX 2) sur le panneau arrière de cet appareil.

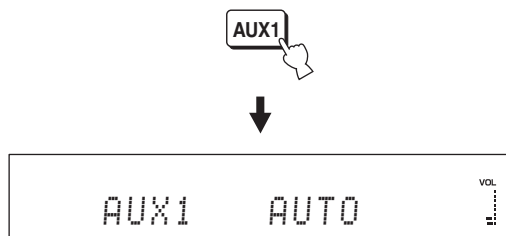

Appuyez sur AUX3 pour reproduire les signaux d'un appareil raccordé à la prise d'entrée AUX 3 sur la face avant.

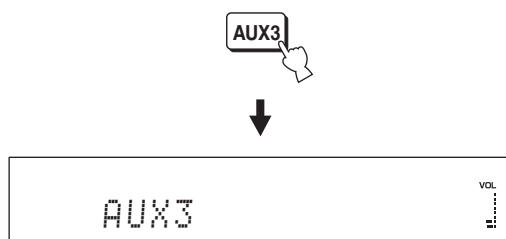

## Écoute d'une source

Lorsqu'une source a été sélectionnée (voir page 45), la lecture peut commencer.

### Remarque

Les explications données dans cette section concernent le cas d'un lecteur de DVD (source).



Pour de plus amples informations sur le téléviseur ou le lecteur de DVD, veuillez vous reporter à leur mode d'emploi respectif.

- 2 Sélectionnez l'entrée vidéo sur le téléviseur avec le boîtier de télécommande fourni avec le téléviseur et affichez le menu du DVD.

### Remarque

Le cas échéant, diminuez le niveau de sortie du téléviseur jusqu'à ce qu'aucun son ne soit audible.

- 3 Appuyez sur DVD pour sélectionner le lecteur de DVD comme source d'entrée.



- 4 Au moyen du boîtier de télécommande fourni avec le lecteur de DVD, commandez la lecture du DVD.

Les signaux audio provenant du lecteur de DVD sont émis par cet appareil.



- Vous pouvez utiliser le DVD de démonstration fourni pour vérifier les signaux numériques transmis au lecteur de DVD par la liaison numérique (optique/coaxiale/HDMI). Le témoin de la voie d'entrée et LFE s'éclairent lorsqu'un signal comportant 5.1 voies est reçu par la prise optique/coaxiale/HDMI. Si le témoin PCM s'éclaire, vérifiez les réglages de la sortie numérique, de la sortie du train binaire, de la sortie DTS et/ou de la sortie HDMI du lecteur de DVD.
- Si le niveau sonore est trop faible, augmentez-le pour qu'il atteigne environ 45.
- Si vous avez enregistré les codes de commande du téléviseur et du lecteur de DVD, vous pouvez employer le boîtier de télécommande de cet appareil pour agir sur ces deux-là. Pour de plus amples détails concernant l'enregistrement des codes de commande, voir page 96.

- 1 Mettez le lecteur de DVD sous tension.

## Réglage du niveau sonore

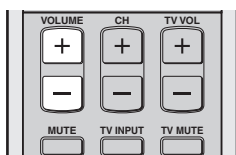
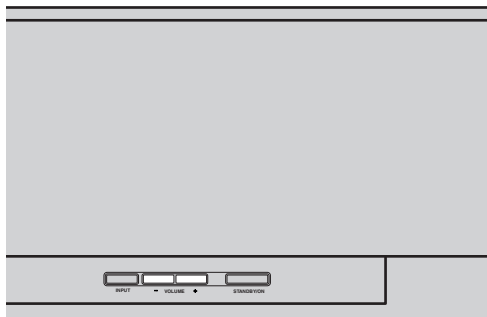

### Appuyez sur VOLUME +/- pour augmenter ou diminuer le niveau de sortie.

Le niveau sonore est indiqué sur l'afficheur de la face avant sous forme d'une valeur numérique.

Plage de réglage: MIN (minimum), 01 à 99, MAX (maximum)

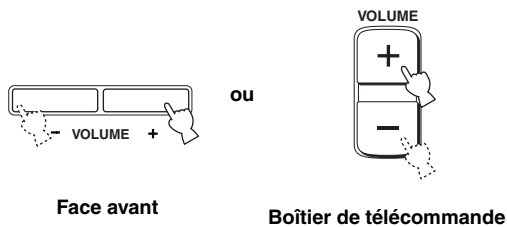

Face avant

Boîtier de télécommande

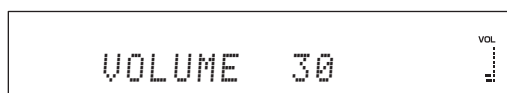

### Remarques

- Le niveau sonore de toutes les sources (sources multivoies et sources stéréo) change en même temps.
- Le niveau de sortie augmente ou diminue chaque fois que vous appuyez sur VOLUME +/-.
- Le niveau sonore peut être augmenté et diminué en continu en maintenant VOLUME +/- enfoncé.

## Coupage des sons

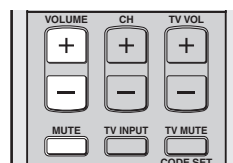

### 1 Appuyez sur MUTE pour couper le son.

La mention "AUDIO MUTE ON" apparaît sur l'afficheur de la face avant et l'indicateur de niveau sonore clignote.

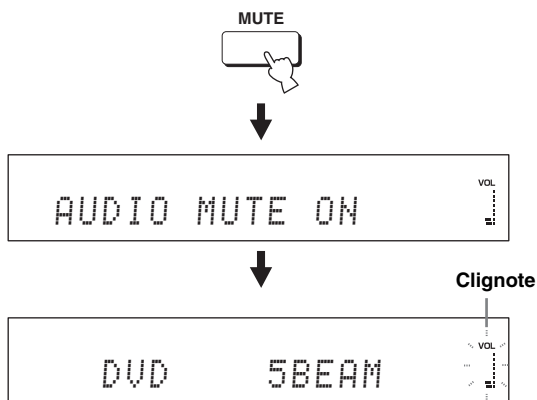

### 2 Appuyez une nouvelle fois sur MUTE (ou appuyez sur VOLUME +/-) pour rétablir le son.

"AUDIO MUTE OFF" apparaît un moment sur l'afficheur de la face avant (ou bien la valeur numérique du niveau sonore si vous appuyez sur VOLUME +/-), et l'indicateur de niveau sonore s'allume.

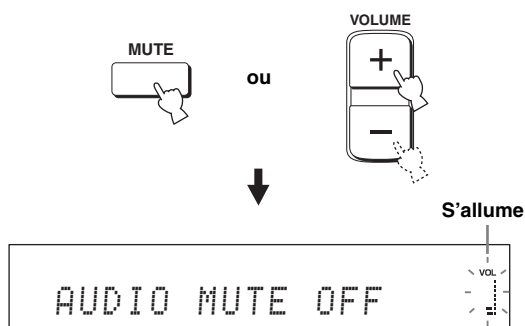

### Remarque

Le son de toutes les sources (sources multivoies et sources stéréo) est coupé en même temps.



Vous pouvez choisir le rôle de la touche MUTE (voir page 78), à savoir couper les sons complètement ou les atténuer de 20 dB.

# Syntonisation FM

Il existe deux méthodes de syntonisation: syntonisation automatique et syntonisation manuelle. La syntonisation automatique est efficace lorsque le signal radio est puissant et qu'il n'existe aucun brouillage. Si le signal radio est faible, faites vous-même l'accord sur la station FM. Vous pouvez aussi utiliser la syntonisation automatique et manuelle pour mettre en mémoire jusqu'à 40 stations en tout (A1 à E8: 5 groupes de présélections et 8 numéros de présélection pour chaque groupe).



- Dans cette section, le boîtier de télécommande est exceptionnellement utilisé pour les modèles commercialisés en Europe, Australie, Asie et Corée.
- Lorsque le sélecteur de mode de fonctionnement est réglé sur TV/AV, vous pouvez utiliser toutes les fonctions FM. Lorsque le sélecteur de mode de fonctionnement est réglé sur YSP, vous ne pouvez utiliser que les fonctions décrites dans "Sélection d'une présélection" (voir page 52).

## Remarque

Orientez l'antenne FM de manière à obtenir la réception la meilleure possible.

## Commandes et fonctions FM

### ■ Fonctions du boîtier de télécommande

Réglez le sélecteur de mode de fonctionnement (8) sur TV/AV avant de syntoniser ou de mettre en mémoire les fréquences.

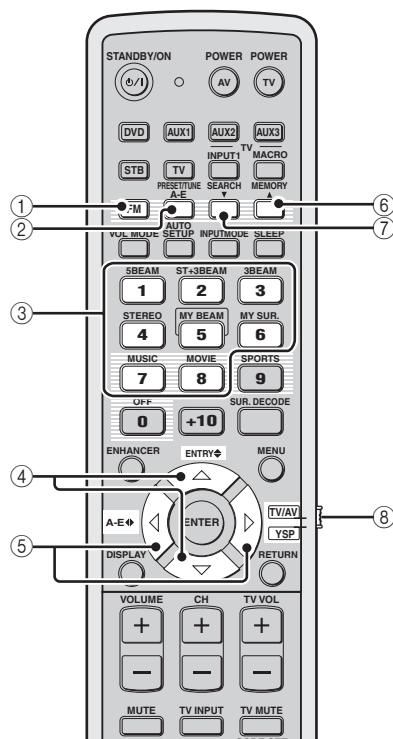

(Modèles pour l'Europe, l'Australie, l'Asie et la Corée)

#### ① FM

Sélectionne la gamme FM comme source d'entrée. La dernière station FM sélectionnée est syntonisée.



Les modèles pour les États-Unis et le Canada utilisent FM/XM.

#### ② PRESET/TUNE

Commute entre le mode de recherche de présélection et le mode de recherche de fréquence (voir page 51).

#### ③ Touches numériques

Utilisez les touches 1 à 8 pour sélectionner les numéros de présélection (voir page 52).

#### ④ ENTRY $\blacktriangle/\blacktriangledown$

- Sélectionne les numéros de présélection (1 à 8) lorsque les deux points (:) apparaissent sur l'afficheur de la face avant (voir page 52).
- Sélectionne la fréquence lorsque les deux points (:) n'apparaissent pas sur l'afficheur de la face avant (voir page 49).

#### ⑤ A-E $\blacktriangle/\blacktriangledown$

Sélectionne les groupes de présélections (A à E) (voir page 51).



Les modèles pour les États-Unis et le Canada utilisent CAT/A-E  $\blacktriangle/\blacktriangledown$ .

#### ⑥ MEMORY

- Mémorise la station présélectionnée (voir page 51).
- Appuyez plus de trois secondes sur cette touche pour activer la mémorisation automatique des fréquences (voir page 50).

#### ⑦ SEARCH

Permet de commuter entre la syntonisation automatique (le témoin AUTO est éclairé) et la syntonisation manuelle (le témoin AUTO est éteint) (voir page 49).

#### ⑧ Sélecteur de mode de fonctionnement

Sélectionne le mode de fonctionnement de cet appareil.

## Syntonisation automatique

La syntonisation automatique est efficace lorsque les signaux des stations radio captées sont puissants et qu'il n'existe aucun brouillage.

### 1 Réglez le sélecteur de mode de fonctionnement sur TV/AV.

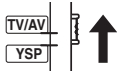

### 2 Appuyez sur FM pour sélectionner FM comme source d'entrée.

"FM" apparaît sur l'afficheur de la face avant.



- Vous pouvez aussi appuyer plusieurs fois de suite sur INPUT sur la face avant pour sélectionner FM comme source d'entrée.
- Si "XM" apparaît sur l'afficheur de la face avant, appuyez une nouvelle fois sur FM/XM pour afficher "FM" (Modèles pour les États-Unis et le Canada seulement).

### 3 Appuyez plusieurs fois de suite sur SEARCH jusqu'à ce que le témoin AUTO s'éclaire sur l'afficheur de la face avant.

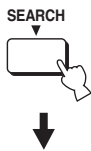

S'allume



Sans deux-points (:)

Si deux-points (:) apparaissent sur l'afficheur de la face avant, la syntonisation n'est pas disponible. Dans ce cas, appuyez sur PRESET/TUNE pour éteindre les deux-points (:).

### 4 Appuyez une fois sur ENTRY ↕ (△/▽) pour commander la syntonisation automatique.

Lorsque la syntonisation sur une station FM est réalisée, le témoin TUNED s'éclaire et la fréquence de cette station apparaît sur l'afficheur de la face avant.

- Appuyez sur △ pour augmenter la fréquence de syntonisation.
- Appuyez sur ▽ pour diminuer la fréquence de syntonisation.



## Syntonisation manuelle

Si le signal de la station FM est faible, faites vous-même l'accord sur cette station.

### Remarque

Lors de la syntonisation manuelle le syntoniseur se met automatiquement en mode de réception monophonique pour améliorer la qualité du signal.

### 1 Réglez le sélecteur de mode de fonctionnement sur TV/AV.

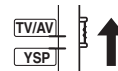

### 2 Appuyez sur FM pour sélectionner FM comme source d'entrée.

"FM" apparaît sur l'afficheur de la face avant.



- Vous pouvez aussi appuyer plusieurs fois de suite sur INPUT sur la face avant pour sélectionner FM comme source d'entrée.
- Si "XM" apparaît sur l'afficheur de la face avant, appuyez une nouvelle fois sur FM/XM pour afficher "FM" (Modèles pour les États-Unis et le Canada seulement).

- Appuyez plusieurs fois de suite sur SEARCH jusqu'à ce que le témoin AUTO s'éteigne de l'afficheur de la face avant.

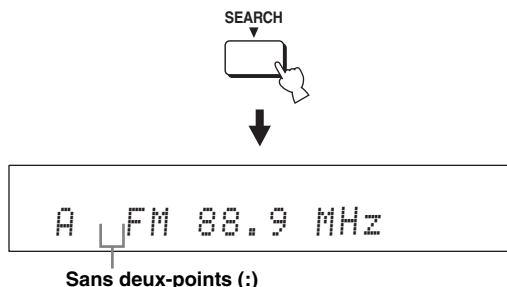

Si deux-points (:) apparaissent sur l'afficheur de la face avant, la syntonisation n'est pas disponible. Dans ce cas, appuyez sur PRESET/TUNE pour éteindre les deux-points (:).

- Appuyez sur ENTRY  $\diamond$  ( $\triangle$ / $\nabla$ ) pour effectuer manuellement la syntonisation sur la station désirée.



Maintenez la pression sur la touche pour accélérer la recherche.

## Mise en mémoire automatique des fréquences

Vous pouvez utiliser la mise en mémoire automatique pour mémoriser jusqu'à 40 stations FM se caractérisant par un signal puissant (A1 à E8: 5 groupes de présélections et 8 numéros de présélection pour chaque groupe). Vous pouvez rappeler facilement les présélections en indiquant leurs groupes et leurs numéros.

- Réglez le sélecteur de mode de fonctionnement sur TV/AV.

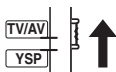

- Appuyez sur FM pour sélectionner FM comme source d'entrée.

"FM" apparaît sur l'afficheur de la face avant.



- Vous pouvez aussi appuyer plusieurs fois de suite sur INPUT sur la face avant pour sélectionner FM comme source d'entrée.
- Si "XM" apparaît sur l'afficheur de la face avant, appuyez une nouvelle fois sur FM/XM pour afficher "FM" (Modèles pour les États-Unis et le Canada seulement).

- Appuyez, pendant au moins trois secondes, sur MEMORY.

Le groupe et le numéro de présélection, le témoin MEMORY et le témoin AUTO clignotent. La mise en mémoire automatique des fréquences commence par la fréquence actuelle et progresse dans le sens ascendant.

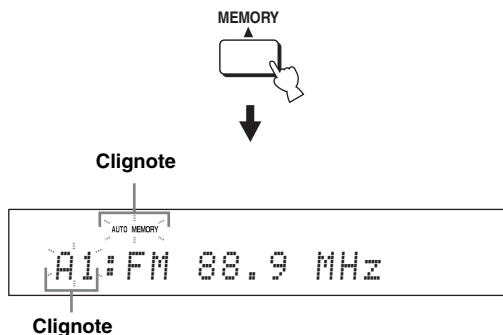

Lorsque la mise en mémoire automatique est terminée, la dernière fréquence retenue est indiquée sur l'afficheur de la face avant.

### Remarques

- Lorsque vous mémorisez une station sur un numéro de présélection occupé, la station FM mémorisée antérieurement est supprimée.
- S'il n'y a pas 40 (E8) stations présélectionnées automatiquement, la recherche s'arrête d'elle-même.
- Seules les stations FM assez puissantes sont présélectionnées automatiquement. Si la station souhaitée n'est que faiblement captée, effectuez la syntonisation manuelle sur cette station puis sauvegardez sa fréquence comme indiqué dans "Mise en mémoire manuelle des fréquences" à la page 51.

## Mise en mémoire manuelle des fréquences

Vous pouvez ainsi mettre 40 stations en mémoire manuellement (A1 à E8: 5 groupes de présélections et 8 numéros de présélection pour chaque groupe).

### 1 Réglez le sélecteur de mode de fonctionnement sur TV/AV.

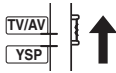

### 2 Syntonisez la station FM souhaitée.

Voir page 49 pour le détail sur la syntonisation.

### 3 Appuyez sur MEMORY.

Le témoin MEMORY clignote sur l'afficheur de la face avant pendant 10 secondes environ.

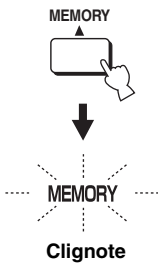

### 4 Appuyez de manière répétée sur A-E ◀ (◀/▶) pour choisir un groupe de présélections (A à E) tandis que le témoin MEMORY clignote.

La lettre du groupe de présélections apparaît. Assurez-vous que les deux-points (:) sont bien présents sur l'afficheur de la face avant.

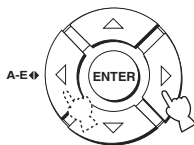

Clignote

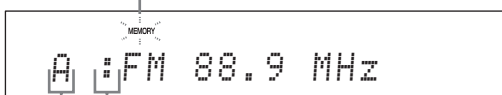

Groupe de présélections Deux-points (:)



- Si les deux points (:) n'apparaissent pas, appuyez sur PRESET/TUNE pour les afficher.
- Les modèles pour les États-Unis et le Canada utilisent CAT/A-E ◀.
- Même lorsque le sélecteur de mode de fonctionnement est en position YSP, vous pouvez sélectionner le groupe de présélections souhaité en appuyant sur A-E (CAT pour les modèles pour les États-Unis et le Canada).

### 5 Appuyez sur ENTRY ◀ (▲/▼) pour choisir un numéro de présélection (1 à 8) tandis que le témoin MEMORY clignote.

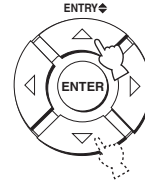

Clignote



Numéro de présélection



- Vous pouvez aussi utiliser les touches numériques pour sélectionner le numéro de présélection souhaité.
- Même lorsque le sélecteur de mode de fonctionnement est en position YSP, vous pouvez sélectionner le numéro de présélection souhaité en appuyant sur ▲/▼.

### 6 Appuyez sur MEMORY lorsque le témoin MEMORY clignote.

Le groupe et le numéro de présélection apparaissent sur l'afficheur de la face avant avec la gamme et la fréquence. Le témoin MEMORY s'éteint sur l'afficheur de la face avant.

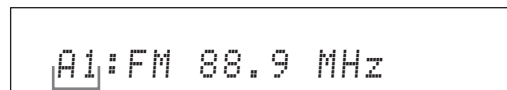

Cela indique que la fréquence de la station occupe la mémoire A1.

#### Remarques

- Lorsque vous mémorisez une station sur un numéro de présélection occupé, la station FM mémorisée antérieurement est supprimée.
- Le mode de réception (stéréo ou mono) est sauvegardé en même temps que la fréquence de la station.

## Sélection d'une présélection

Vous pouvez rappeler facilement les présélections en indiquant leurs groupes et leurs numéros.

### 1 Réglez le sélecteur de mode de fonctionnement sur TV/AV.

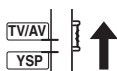

### 2 Appuyez sur FM pour sélectionner FM comme source d'entrée.

“FM” apparaît sur l’afficheur de la face avant.



- Vous pouvez aussi appuyer plusieurs fois de suite sur INPUT sur la face avant pour sélectionner FM comme source d'entrée.
- Si “XM” apparaît sur l’afficheur de la face avant, appuyez une nouvelle fois sur FM/XM pour afficher “FM” (Modèles pour les États-Unis et le Canada seulement).

### 3 Appuyez sur A-E ◀▶ (◀▶) pour sélectionner le groupe de présélections souhaité (A à E).

La lettre repérant le groupe de présélections apparaît sur l’afficheur de la face avant et change à chaque pression sur la touche.

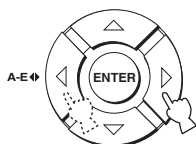

- Si les deux points (:) n’apparaissent pas, appuyez sur PRESET/TUNE pour les afficher.
- Les modèles pour les États-Unis et le Canada utilisent CAT/A-E ◀▶.
- Même lorsque le sélecteur de mode de fonctionnement est en position YSP, vous pouvez sélectionner le groupe de présélections souhaité en appuyant sur A-E (CAT pour les modèles pour les États-Unis et le Canada).

### 4 Appuyez sur ENTRY ◀ (▲/▼) pour sélectionner le numéro de présélection souhaité (1 à 8).

Le groupe et le numéro de présélection apparaissent sur l’afficheur de la face avant avec la gamme et la fréquence.

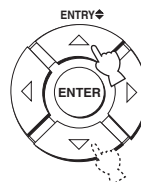

A1:FM 88.9 MHz



- Vous pouvez aussi utiliser les touches numériques pour sélectionner le numéro de présélection souhaité.
- Même lorsque le sélecteur de mode de fonctionnement est en position YSP, vous pouvez sélectionner le numéro de présélection souhaité en appuyant sur ▲/▼.

## Affichage des informations du système de diffusion de données radio (Modèle pour l'Europe seulement)

Le système de diffusion de données radio est un système de transmission de données utilisé par les stations FM. Les quatre types d’informations suivantes du système de diffusion de données radio peuvent être affichés: PS (nom de programme), PTY (type de programme), RT (texte alphanumérique) et CT (heure). Le témoin s’éclaire sur l’afficheur de la face avant lorsque le mode correspondant est actif.

### Remarques

- Vous pouvez sélectionner les modes d’affichage du système de diffusion de données radio lorsque les témoins du système de diffusion de données radio correspondants sont éclairés sur l’afficheur de la face avant. Cet appareil ne recevra peut-être pas instantanément le système de diffusion de données radio de la station.
- Si les signaux reçus ne sont pas assez forts, l’appareil peut être incapable d’utiliser le système de diffusion de données radio. Le mode “RT” diffuse souvent un grand nombre de données qui ne pourront pas toujours être affichées en même temps que d’autres modes d’affichage du système de diffusion de données radio.
- En cas de mauvaise réception, syntonisez vous-même la station souhaitée (voir page 49).
- Si le signal est affaibli par des interférences lorsque l’appareil reçoit le système de diffusion de données radio, il peut être soudainement coupé et dans ce cas “...WAIT” apparaîtra sur l’afficheur de la face avant.
- Si le signal est coupé lorsque le mode “CT” est sélectionné, “CT WAIT” apparaît sur l’afficheur de la face avant.



## 1 Accordez la station souhaitée du système de diffusion de données radio.

La mise en mémoire automatique est conseillée pour la syntonisation des stations (voir page 50).

### Remarque

La fonction AUTO PS de cet appareil fait passer en mode "PS" et change de fréquence si la station du système de diffusion de données radio diffusent des données PS.

## 2 Appuyez plusieurs fois de suite sur DISPLAY pour choisir le mode d'affichage du système de diffusion de données radio souhaité.

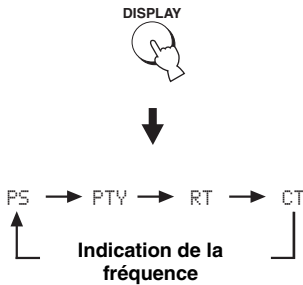

- Sélectionnez "PS" pour afficher le nom de l'émission du système de diffusion de données radio.
- Sélectionnez "PTY" pour afficher le type de l'émission du système de diffusion de données radio.
- Sélectionnez "RT" pour afficher les informations concernant l'émission du système de diffusion de données radio.
- Sélectionnez "CT" pour afficher l'heure actuelle.

### Remarque

Dans le mode "RT", le nombre maximal de caractères alphanumériques pouvant être affichés s'élève à 64, symbole de l'umlaut compris. Les caractères ne pouvant pas être retranscrits sont remplacés par "\_" (soulignement).

Type d'émission	Descriptions
NEWS	Informations
AFFAIRS	Émissions à thème
INFO	Informations générales
SPORT	Sport
EDUCATE	Éducation
DRAMA	Pièces radiophoniques
CULTURE	Émissions culturelles
SCIENCE	Émissions scientifiques
VARIED	Émissions de variétés
POP M	Musique Pop
ROCK M	Musique Rock
M.O.R.M	Musique légère
LIGHT M	Musique classique d'abord aisé
CLASSICS	Musique classique
OTHER M	Autres musiques

# Utilisation du son d'ambiance

En changeant le mode de faisceaux avec les touches de mode de faisceaux du boîtier de télécommande, vous pouvez obtenir un son d'ambiance multivoies. Sélectionnez 5 Beam, Stereo plus 3 Beam, 3 Beam ou My Surround pour la lecture multivoies.

## Remarques

- Lorsque ANGLE TO WALL OR CORNER est réglé sur MANUAL SETUP (voir page 74), 5 Beam et 3 Beam ne peuvent pas être sélectionnés.
- Pour profiter des modes de faisceaux 5 Beam, Stereo plus 3 Beam ou 3 Beam, vous devez exécuter la configuration AUTO SETUP ou MANUAL SETUP pour que les paramètres s'adaptent au mieux à votre environnement.

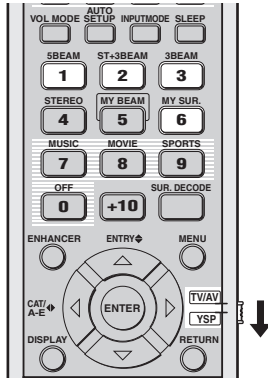

(Modèles pour les États-Unis et le Canada)

- 1 Réglez le sélecteur de mode de fonctionnement sur YSP.

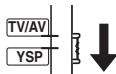

- 2 Appuyez sur les touches de mode de faisceaux (5BEAM, ST+3BEAM, 3BEAM ou MY SUR.) pour sélectionner le mode de faisceaux souhaité et obtenir un son sur 5.1 voies.

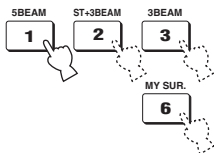

## 5 Beam

Les signaux sont émis par les voies avant gauche, avant droite, centrale et les voies d'ambiance gauche et droite. Ce mode est parfait pour profiter pleinement des effets sonores attachés aux films sur DVD gravés dans un format multivoies, et pour la restitution multivoies des sources à 2 voies.

Appuyez sur 5BEAM pour sélectionner 5 Beam.

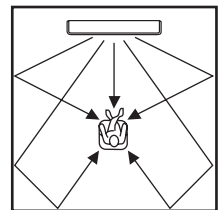

## Remarques

- Pour que les effets sonores d'ambiance soient aussi frappants que possible, veillez à ce qu'aucun obstacle ne se trouve sur le trajet des faisceaux sonores, ce qui perturberait la réflexion première sur les murs de la pièce d'écoute.
- Les faisceaux sonores avant gauche et droit sont émis en direction des murs.
- "SP Pos. Corner!" apparaît sur l'afficheur de la face avant si INSTALLED POSITION est réglé sur ANGLE TO WALL OR CORNER (voir page 74).

## Stereo plus 3 Beam

Les signaux sont émis par les voies avant gauche et droite et les faisceaux sonores par les voies centrale et d'ambiance gauche et droite. Ce mode convient aux gravures sur DVD réalisées en concert. Les voix et les instruments sont groupés au centre de la position d'écoute, tandis que les réflexions reproduisent, à gauche et à droite, ce qui se passe dans la salle de concert, et vous donnent le sentiment d'être assis tout près de la scène.

**Appuyez sur ST+3BEAM pour sélectionner Stereo plus 3 Beam.**

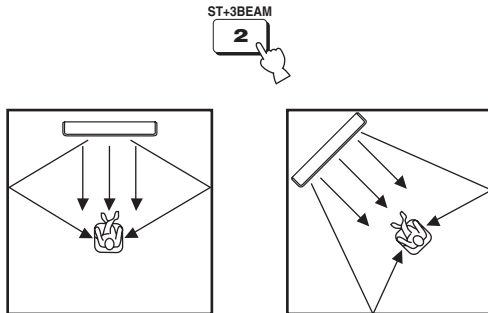

### Remarque

Les faisceaux avant gauche et droit sont émis directement vers la position d'écoute.

## 3 Beam

Les signaux sonores sont émis par les voies gauche, droite et centrale. Ce mode est idéal pour voir des films en famille. Comme une zone plus grande est sélectionnée autour de la position d'écoute, le son d'ambiance est d'excellente qualité sur une plus grande surface. Vous pouvez aussi utiliser ce mode lorsque la position d'écoute est proche du mur arrière et lorsque les faisceaux sonores des voies d'ambiance gauches et droites ne peuvent pas être réfléchis sur les parois.

**Appuyez sur 3BEAM pour sélectionner 3 Beam.**

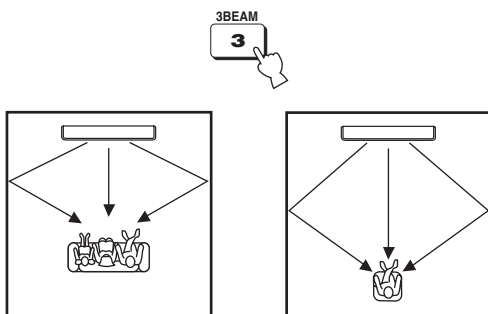

En réglant les paramètres de IMAGE LOCATION dans BEAM MENU (voir page 77) vous obtiendrez un effet d'ambiance encore plus intense.

### Remarques

- Dans le cas d'une source multivoie, les signaux d'ambiance gauches et droites sont mixés et émis par les voies avant gauche et droite.
- Les faisceaux sonores avant gauche et droit sont émis en direction des murs.
- "SP Pos. Corner!" apparaît sur l'afficheur de la face avant si INSTALLED POSITION est réglé sur ANGLE TO WALL OR CORNER (voir page 74).

## My Surround

Ce mode permet de bénéficier d'un système d'ambiance dans une petite pièce ne remplissant pas toutes les conditions nécessaires aux autres modes de faisceaux (voir "Avant d'installer l'appareil" à la page 16). Utilisez ce mode de faisceaux si vous voulez bénéficier d'un son d'ambiance près de cet appareil, ou si les autres modes de faisceaux ne sont pas disponibles.

**Appuyez sur MY SUR. pour sélectionner My Surround.**

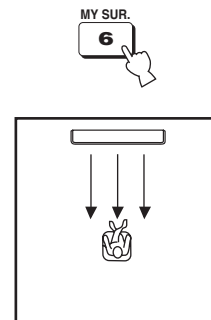

### Remarques

- Les réglages des modes de faisceaux, tels que les angles et les distances des faisceaux ne sont pas réalisables dans ce mode.
- Pour obtenir un effet optimal avec My Surround, vous devez faire face à cet appareil à votre position d'écoute.

### ■ Témoins des décodeurs

Les témoins des décodeurs s'allument de la façon suivante sur l'afficheur de la face avant en fonction de la source utilisée et du mode d'ambiance adopté:

État	Indicateur
Lorsque des signaux PCM sont émis.	PCM
Lorsque des signaux numériques DTS sont émis	<b>dts</b>
Lorsque le DTS Neo:6 est sélectionné comme mode d'ambiance	<b>dts + Neo:6</b>
Lorsque des signaux Dolby Digital sont émis.	<b>DIGITAL</b>
Lorsque le Dolby Pro Logic est sélectionné comme mode d'ambiance	<b>PL</b>
Lorsque le Dolby Pro Logic II est sélectionné comme mode d'ambiance	<b>PL II</b>



- Vous pouvez sélectionner un mode d'entrée (AUTO, DTS ou ANALOG) en appuyant sur INPUTMODE (voir page 87).
- Les disques enregistrés en DTS-ES, Dolby Digital 5.1 EX, Dolby Digital EX ou Dolby Digital Surround EX seront lus en DTS ou Dolby Digital.

### ■ Témoins des voies d'entrée

Selon les voies composant le signal d'entrée numérique actuel, les témoins des voies d'entrée s'éclairent de la façon suivante sur l'afficheur de la face avant:

État	Indicateur
Lorsque des signaux stéréo à 2 voies sont émis	<b>L R</b>
Lorsque des signaux stéréo à 5.1 voies sont émis	<b>L C R</b> <b>SL SR</b> <b>LFE</b>

### ■ Modes d'ambiance et emplois conseillés

Mode d'ambiance		Sources conseillées
Dolby Pro Logic	–	Toutes les sources
Dolby Pro Logic II	Movie Music Game	Films Musique Jeux
DTS Neo:6	Cinema Music	Films Musique
Neural Surround (Modèles pour les États-Unis et le Canada seulement)	–	XM Satellite Radio (Modèles pour les États-Unis et le Canada seulement)

#### Remarques

- Lorsqu'une nouvelle source d'entrée (voir page 45) est sélectionnée, le mode d'ambiance utilisé pour l'ancienne source est automatiquement sélectionné.
- Si l'appareil est éteint puis rallumé, le mode d'ambiance utilisé avant l'extinction est automatiquement sélectionné à la mise sous tension suivante.
- Si les modes d'ambiance ne sont pas disponibles, "Prohibit" apparaît sur l'afficheur de la face avant lorsque vous appuyez sur SUR. DECODE.
- Les modes d'ambiance sont disponibles:
  - lorsque le mode de faisceaux est réglé sur autre chose que la lecture stéréo sur 2 voies ou 5 voies (voir page 60) et My Surround (voir page 55).
  - lorsque les corrections CINEMA DSP sont désactivées (voir page 65).
  - lorsqu'une correction pour film est sélectionnée comme correction CINEMA DSP (voir page 64). Dans ce cas, seuls les décodeurs Dolby Pro Logic, Dolby Pro Logic II Movie et DTS Neo:6 Cinema sont disponibles.
  - lorsque des signaux à 2 voies sont émis.
  - lorsque le Music Enhancer est désactivé (voir page 66).

## Restitution d'une ambiance sonore avec des sources à 2 voies

En changeant simplement le mode d'ambiance, des sources à 2 voies peuvent être reproduites sur 5.1 voies avec des effets d'ambiances sonores après avoir été décodées.



Les modes d'ambiance ne peuvent être utilisés que lorsque les corrections CINEMA DSP sont désactivés (voir page 65) ou lorsqu'une correction pour film est sélectionnée comme correction CINEMA DSP (voir page 64). D'autre part, le mode de faisceaux doit être réglé sur 5 Beam, Stereo plus 3 Beam ou 3 Beam (voir page 54) alors que le Music Enhancer doit être désactivé (voir page 66).

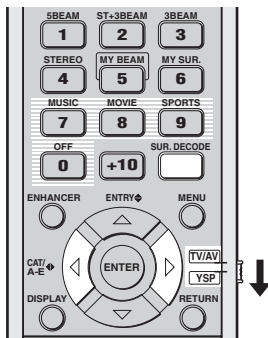

(Modèles pour les États-Unis et le Canada)

### 1 Réglez le sélecteur de mode de fonctionnement sur YSP.

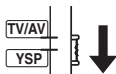

### 2 Appuyez plusieurs fois de suite sur SUR. DECODE (ou appuyez sur SUR. DECODE puis sur </>) pour changer de mode d'ambiance.

Choix: Neo:6 Cinema, Neo:6 Music, PRO LOGIC, PLII Movie, PLII Music, PLII Game, neural surround  
Réglage par défaut: Neo:6 Cinema

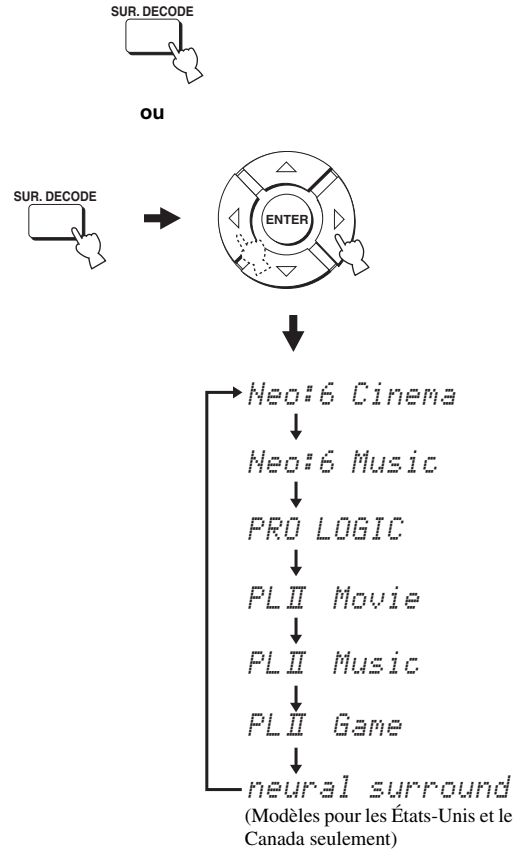

## Écoute de la télévision avec son d'ambiance

Les signaux sonores analogiques que produit le téléviseur peuvent être perçus comme des sons d'ambiance.



Avant d'effectuer les opérations suivantes, réglez le volume de cet appareil sur 30. Si vous voulez l'augmenter ensuite, réglez-le à l'étape 4.

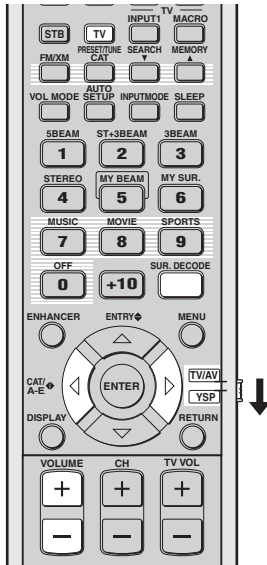

(Modèles pour les États-Unis et le Canada)

### 1 Sélectionnez la chaîne de télévision que vous souhaitez regarder.

Pour cela, utilisez le boîtier de télécommande fourni avec le téléviseur.

### 2 Réglez le sélecteur de mode de fonctionnement sur YSP.

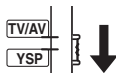

### 3 Appuyez sur TV.

Cet appareil émet les signaux audio provenant du téléviseur.



### 4 Si les haut-parleurs du téléviseur émettent des sons, réduisez le niveau de sortie du téléviseur jusqu'à ce que ces sons soient inaudibles.

Pour cela, utilisez le boîtier de télécommande fourni avec le téléviseur.



### 5 Appuyez sur VOLUME +/- pour régler le niveau de sortie.

### 6 Appuyez plusieurs fois de suite sur SUR. DECODE (ou appuyez sur SUR. DECODE puis sur </>) pour changer de mode d'ambiance.

Les signaux d'entrée des sources à 2 voies sont reproduits comme des signaux multivoies. Pour de plus amples détails concernant les modes d'ambiance, voir page 56.



ou

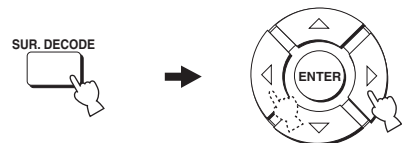

## Paramétrage du mode d'ambiance

Vous pouvez paramétrer Dolby Pro Logic II Music et DTS Neo:6 Music de manière à obtenir les meilleurs effets sonores.

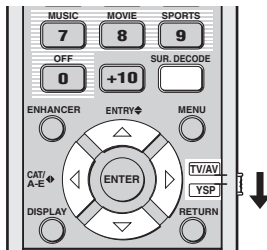

(Modèles pour les États-Unis et le Canada)

**1** Répétez les opérations 1 et 2 de “Restitution d’une ambiance sonore avec des sources à 2 voies” à la page 57 et sélectionnez PL II Music ou Neo:6 Music.

**2** Utilisez  $\triangle$  /  $\nabla$  pour sélectionner un paramètre.

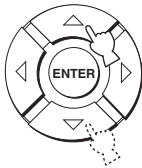

**3** Appuyez sur  $\triangleleft$  /  $\triangleright$  pour régler le paramètre sélectionné.

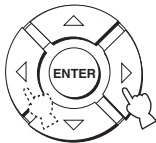

■ Lorsque vous sélectionnez Dolby Pro Logic II Music

### PANORAMA

Les sons des voies gauche et droite sont très enveloppants et occupent tout le champ sonore d’ambiance, produisant ainsi une sensation d’espace.

Choix: ON/OFF

Réglage par défaut: OFF

### DIMENSION

Réglage de la différence de niveau entre les voies avant et les voies d’ambiance.

Plage de réglage: -3 (accentuation des sons d’ambiance) à +3 (accentuation des sons avant)

Réglage par défaut: STD (standard)

### C. WIDTH

Les sons de la voie centrale sont répartis sur les voies gauche et droite. Avec la valeur 0, le son de la voie centrale n’est émis que par la voie centrale.

Plage de réglage: 0 à 7

Réglage par défaut: 3

■ Lorsque vous sélectionnez DTS Neo:6 Music

### C. IMAGE

Réglage de l’image centrale produite par trois voies (avant gauche et droite et centrale) à divers degrés.

Plage de réglage: 0,0 (plus large) à 1,0 (vers le centre)

Réglage par défaut: 0,3

# Utilisation du son stéréo

Vous pouvez bénéficier d'un son stéréo à 2 voies ou 5 voies comme modes de faisceaux en appuyant sur STEREO sur le boîtier de télécommande.

## Remarques

- Lorsque les signaux audio Dolby Digital sont reproduits en stéréo 2 voies ou 5 voies, la plage dynamique est compressée. Si le niveau sonore diminue trop, utilisez un autre mode de faisceaux à l'exception du mode My Beam.
- Si la lecture stéréo à 2 voies ou 5 voies est sélectionnée comme mode de faisceaux, les modes d'ambiance (voir page 56) et les corrections CINEMA DSP (voir page 63) deviennent inefficaces.

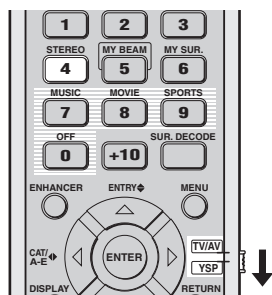

(Modèles pour les États-Unis et le Canada)

## Remarque

Dans le cas d'une source multivoies, tous les signaux, à l'exception de ceux correspondant aux voies avant gauche et droite, sont mixés et émis par les voies avant gauche et droite. Aucun son n'est émis par les voies centrale et d'ambiance.

## Lecture stéréo à 5 voies

Les signaux sont émis par les voies avant gauche et droite, centrale et les voies d'ambiance gauche et droite. Ce mode est idéal pour la lecture dans une grande pièce ou lors d'une fête.

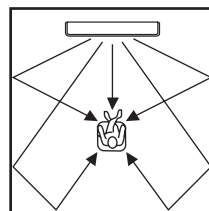

## Lecture stéréo à 2 voies

Les sons proviennent des voies avant gauche et droite. Ce mode convient aux sources haute fidélité, telles que les CD, et peut être choisi pour remplacer les haut-parleurs du téléviseur.

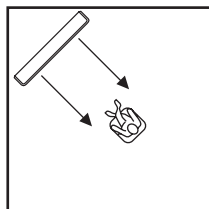
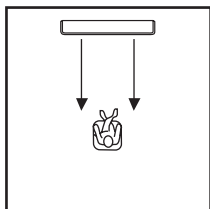

- 1 Réglez le sélecteur de mode de fonctionnement sur YSP.

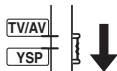

- 2 Appuyez sur STEREO pour sélectionner la lecture stéréo à 2 voies comme mode de faisceaux. "STEREO" apparaît sur l'afficheur de la face avant.



- 1 Réglez le sélecteur de mode de fonctionnement sur YSP.

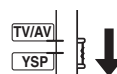

- 2 Appuyez deux fois sur STEREO pour sélectionner la lecture stéréo à 5 voies comme mode de faisceaux.

"5CH STEREO" apparaît sur l'afficheur de la face avant.





# Reproduction d'un son clair (My Beam)

Dans un environnement bruyant, il est possible d'obtenir un son plus clair et net en sélectionnant My Beam comme mode de faisceaux, et en orientant directement les faisceaux sonores d'une seule voie vers la position d'écoute. Le mode My Beam est idéal si vous ne voulez pas que les faisceaux sonores soient réfléchis par les parois de la pièce ou si vous voulez écouter de la musique ou regarder des films la nuit sans déranger personne.

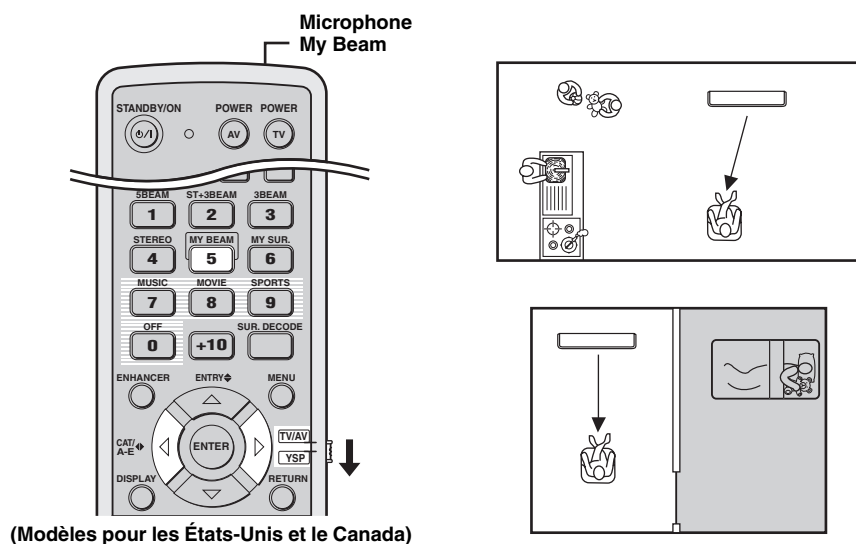

## Remarque

Si My Beam est sélectionné comme mode de faisceaux, les modes d'ambiance (voir page 56), les corrections CINEMA DSP (voir page 63) et TruBass (voir page 79) deviennent inefficaces. De plus, aucun son ne sera fourni par le caisson de graves raccordé à cet appareil.

## Utilisation du réglage automatique

Le microphone My Beam sur le boîtier de télécommande capte les signaux d'essai émis par l'appareil de sorte que l'angle des faisceaux peut être ajusté automatiquement.

### 1 Réglez le sélecteur de mode de fonctionnement sur YSP.

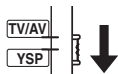

### 2 Appuyez, pendant au moins deux secondes, sur MY BEAM.

L'appareil émet en deux fois un signal d'essai. Maintenez le boîtier de télécommande orienté vers l'appareil pendant l'émission des signaux d'essai pour que le microphone My Beam puisse les capter. Plage de réglage: L60° à R60°  
Portée garantie: 6 m, L45° à R45°



## Remarques

- En cas d'erreur, un bip retentit et "MY BEAM ERROR" apparaît sur l'afficheur de la face avant.
- Une erreur peut se produire s'il y a du bruit dans la pièce. Celle-ci devrait être le plus calme possible pendant toute la durée de l'émission des signaux.
- La télécommande ne doit pas non plus être secouée ni même bougée pendant l'émission des signaux.
- Prenez soin aussi de ne pas recouvrir le microphone My Beam sur le boîtier de télécommande pendant l'émission des signaux.
- Si les piles sont faibles, le boîtier de télécommande ne fonctionnera pas correctement. Dans ce cas, remplacez toutes les piles et essayez une nouvelle fois.
- Lors de la lecture d'un signal d'entrée de ayant une fréquence d'échantillonnage de 64 kHz ou 96 kHz, l'angle des faisceaux ne peut pas être ajusté automatiquement.

## Utilisation du réglage manuel

L'angle des faisceaux peut être réglé manuellement pendant l'écoute d'une source. Cette fonction est utile lorsque la position d'écoute est hors de portée et le réglage automatique impossible.

### 1 Réglez le sélecteur de mode de fonctionnement sur YSP.

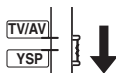

### 2 Appuyez sur MY BEAM.

“MY BEAM” apparaît sur l’afficheur de la face avant.



### 3 Appuyez sur ◀ / ▶ lorsque “MY BEAM” est affiché pour régler l’angle des faisceaux.

Plage de réglage: L90° à R90°

- Appuyez plusieurs fois de suite sur ◀ pour augmenter l’angle horizontal sur le côté gauche.
- Appuyez plusieurs fois de suite sur ▶ pour augmenter l’angle horizontal sur le côté droit.

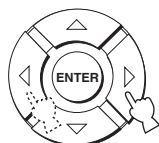

# Utilisation des corrections de champs sonores

Cet appareil intègre plusieurs types de décodeurs numériques ce qui permet d'écouter des bandes son stéréophoniques ou multivoies. Cet appareil est aussi pourvu d'un processeur Yamaha CINEMA DSP (processeur numérique de champs sonores) qui, à l'intérieur d'une puce, contient plusieurs corrections de champ que vous pouvez employer pour rehausser le plaisir de l'écoute. La plupart des corrections de champs sonores CINEMA DSP visent à recréer l'acoustique de salles de concert célèbres, de clubs de musique et des cinémas.



Les corrections Yamaha CINEMA DSP sont compatibles avec toutes les sources Dolby Digital, DTS et Dolby Surround.

## Remarque

Choisissez une correction CINEMA DSP selon vos préférences sans vous référer seulement au nom de la correction seulement.

## ■ Qu'est-ce qu'un champ sonore?

La restitution des sons riches et complets d'un instrument dépend principalement de la réflexion des sons sur les murs de la pièce. La réflexion permet non seulement de rendre le son plus vivant, mais aussi d'indiquer la position des musiciens et la taille ou la forme de la pièce où se trouve l'auditeur.

## ■ Éléments d'un champ sonore

Dans tout environnement deux types de réflexions se combinent au son direct parvenant à l'auditeur pour recréer un champ sonore.

### Les réflexions primaires

Ce sont les sons qui parviennent très rapidement aux oreilles (50 ms à 80 ms après le son direct) et se réfléchissant sur une seule surface (le plafond ou le mur, par exemple). Les réflexions primaires accentuent la clarté du son direct.

### Les réverbérations

Elles sont causées par les réflexions sur les différentes surfaces (murs, plafond, arrière de la salle, etc.) qui sont si nombreuses qu'elles finissent par fusionner et former un fond sonore continu. Elles ne sont pas directionnelles et réduisent la clarté du son direct.

Le son direct, les réflexions primaires et les réverbérations qui en découlent permettent de déterminer la taille et la forme de la salle. Ce sont ces informations que le processeur de son numérique utilise pour créer des champs sonores.

Vous pouvez créer un environnement particulier en ajustant les réflexions primaires et les réverbérations de votre pièce d'écoute. Par exemple il est possible de simuler une salle de concert, une salle de danse ou une salle de n'importe quelle dimension. C'est exactement ce que propose la technologie CINEMA DSP de Yamaha.

## Corrections CINEMA DSP

Vous avez le choix entre trois corrections CINEMA DSP (MUSIC, MOVIE et SPORTS) selon le type de source que vous voulez écouter. Le témoin CINEMA DSP s'allume sur l'afficheur de la face avant lorsqu'une correction CINEMA DSP est sélectionnée.

### Remarques

- Les corrections CINEMA DSP sont inefficaces lorsque My Surround (voir page 55) est sélectionné comme mode de faisceaux.
- Si les corrections CINEMA DSP ne sont pas disponibles, "Prohibit" apparaît sur l'afficheur de la face avant lorsque vous appuyez sur les touches de correction CINEMA DSP sur le boîtier de télécommande.

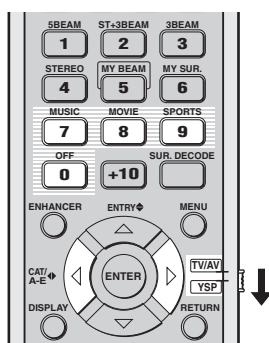

(Modèles pour les États-Unis et le Canada)

### ■ Programme Musique

Sélectionnez cette correction CINEMA DSP pour écouter de la musique. Cette correction restitue une atmosphère vibrante, comme lors d'un concert de rock ou de jazz.

- 1 Réglez le sélecteur de mode de fonctionnement sur YSP.

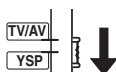

- 2 Appuyez sur MUSIC pour sélectionner la correction CINEMA DSP spéciale pour la musique.



### ■ Programme Film

Sélectionnez cette correction CINEMA DSP pour regarder un film, surtout s'il est enregistré en Dolby Digital, DTS ou Dolby Surround. Les dialogues et les effets sonores seront plus clairs, et un vaste espace cinématique sera créé contrastant avec le silence.

- 1 Réglez le sélecteur de mode de fonctionnement sur YSP.



- 2 Appuyez sur MOVIE pour sélectionner la correction CINEMA DSP spéciale pour les films.



### ■ Correction pour le sport

Sélectionnez cette correction CINEMA DSP pour écouter des émissions sportives. Les voix du commentateur se concentrent au centre et le son des spectateurs ou de l'environnement se diffuse dans toute la pièce d'écoute.

- 1 Réglez le sélecteur de mode de fonctionnement sur YSP.



- 2 Appuyez sur SPORTS pour sélectionner la correction CINEMA DSP spéciale pour le sport.



## ■ Arrêt des corrections CINEMA DSP

Désactivez les corrections CINEMA DSP lorsque vous voulez écouter le son original sans les corrections CINEMA DSP.

### 1 Réglez le sélecteur de mode de fonctionnement sur YSP.

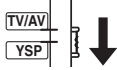

### 2 Appuyez sur OFF pour désactiver les corrections CINEMA DSP.

“CINEMA DSP OFF” apparaît sur l’afficheur de la face avant et le témoin CINEMA DSP disparaît.

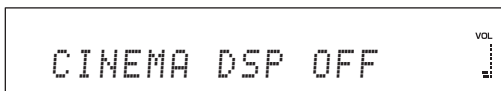

## ■ Réglage des niveaux de l’effet CINEMA DSP

Les réglages effectués en usine permettent d’obtenir un son de grande qualité. Vous pouvez aussi régler le niveau d’effet des corrections CINEMA DSP par rapport au niveau du son direct de sorte que chaque correction CINEMA DSP reflète votre environnement et s’adapte plus précisément à vos préférences.

### 1 Réglez le sélecteur de mode de fonctionnement sur YSP.

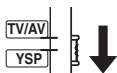

### 2 Appuyez sur MUSIC, MOVIE ou SPORTS pour sélectionner la correction CINEMA DSP souhaitée.



### 3 Appuyez sur $\triangle$ / $\nabla$ .

“DSP LEVEL” apparaît sur l’afficheur de la face avant.



### 4 Appuyez sur $\triangleleft$ / $\triangleright$ pour ajuster le niveau d’effet de la correction CINEMA DSP sélectionnée.

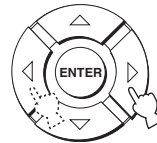

Plage de réglage: -6 dB à +3 dB

- Le niveau de l’effet augmente en fonction de la valeur.
- Le niveau de l’effet diminue en fonction de la valeur.

# Amélioration de la qualité musicale

Vous pouvez utiliser le Music Enhancer de cet appareil pour améliorer la qualité du son des gravures compressées en MP3 par exemple de manière à retrouver la profondeur et l'ampleur originales du son.

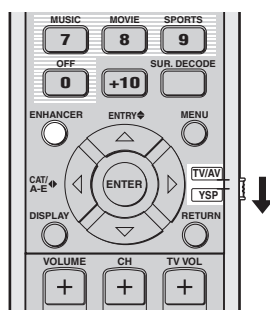

(Modèles pour les États-Unis et le Canada)

## 1 Réglez le sélecteur de mode de fonctionnement sur YSP.

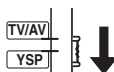

## 2 Appuyez sur ENHANCER pour sélectionner le Music Enhancer.

Le mode actuellement sélectionné apparaît sur l'afficheur de la face avant.



## 3 Appuyez plusieurs fois de suite sur ENHANCER pour changer de niveaux (OFF, MIN et MAX).

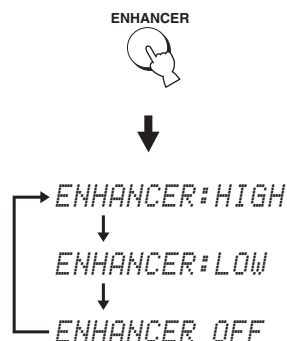

Le témoin ENHANCER s'éclaire lorsque "ENHANCER:HIGH" ou "ENHANCER:LOW" est sélectionné.

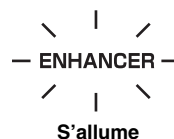

### Remarques

- Le Music Enhancer n'est pas compatible avec les corrections CINEMA DSP. Si une correction CINEMA DSP est sélectionnée alors que le Music Enhancer est en service, celui-ci se désactivera automatiquement. Dans ce cas, il reste désactivé même après l'annulation de la correction CINEMA DSP. De même, si le Music Enhancer est en service alors qu'une correction CINEMA DSP est sélectionnée, la correction CINEMA DSP sera automatiquement annulée. Dans ce cas, la correction CINEMA DSP reste désactivée même après la mise hors service du Music Enhancer.
- Le Music Enhancer est disponible seulement lorsqu'un autre mode de faisceaux que My Surround (voir page 55) est sélectionné.

# Utilisation du mode de réglage du volume (Accentuation de l'écoute tardive/Mode de volume TV égal)

Les accentuations de l'écoute tardive facilitent la perception des détails lorsqu'un bas niveau sonore est employé, par exemple tard dans la soirée. Le volume du téléviseur peut être limité pour que le son ne varie pas trop selon les programmes diffusés (par exemple pendant les publicités, etc.).

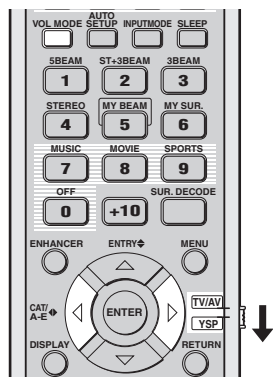

(Modèles pour les États-Unis et le Canada)

## 1 Réglez le sélecteur de mode de fonctionnement sur YSP.



## 2 Appuyez plusieurs fois de suite sur VOL MODE pour sélectionner NIGHT:CINEMA, NIGHT:MUSIC, TV EQUAL VOLUME ou OFF.

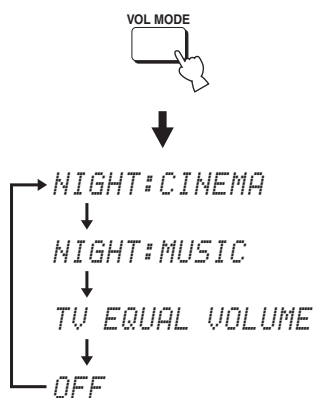

L'indicateur NIGHT s'allume sur l'afficheur de la face avant lorsque "NIGHT:CINEMA" ou "NIGHT:MUSIC" est sélectionné.



L'indicateur EQUAL s'allume sur l'afficheur de la face avant lorsque "TV EQUAL VOLUME" est sélectionné.

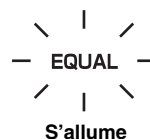

- Sélectionnez NIGHT:CINEMA lorsque vous regardez un film de manière à réduire la dynamique de la piste sonore et à rendre les dialogues plus faciles à comprendre tandis que les sons sont émis à bas niveau.
- Sélectionnez NIGHT:MUSIC lorsque vous écoutez de la musique de manière que tout le spectre sonore soit plus aisément perceptible.
- Sélectionnez TV EQUAL VOLUME pour regarder des émissions de télévision.
- Sélectionnez OFF pour désactiver le mode d'écoute tardive.

## 3 Appuyez sur ◀/▶ pour régler le niveau de la compression lorsque NIGHT:CINEMA, NIGHT:MUSIC ou TV EQUAL VOLUME est affiché.

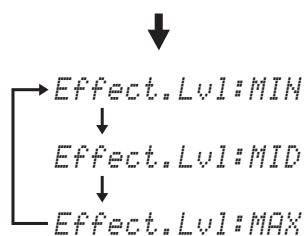
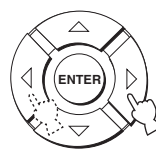

- Sélectionnez Effect.Lvl:MIN pour utiliser la compression minimale.
- Sélectionnez Effect.Lvl:MID pour utiliser la compression standard.
- Sélectionnez Effect.Lvl:MAX pour utiliser la compression maximale.

### Remarques

- Les réglages de modes de volume sont annulés lorsque vous appuyez sur STANDBY/ON ou débranchez le câble d'alimentation secteur de la prise secteur.
- Les réglages de modes de volume sont inefficaces lorsque My Surround est sélectionné comme mode de faisceaux (voir page 55).

# Utilisation de la minuterie de mise hors service

Utilisez cette minuterie pour mettre l'appareil en veille à l'expiration d'une certaine période. Cette fonction peut être utilisée pour s'endormir en musique. La musique s'arrêtera au bout du temps fixé.



(Modèles pour les États-Unis et le Canada)

À chaque pression du doigt sur SLEEP, les indications sur l'afficheur de la face avant changent de la façon suivante.

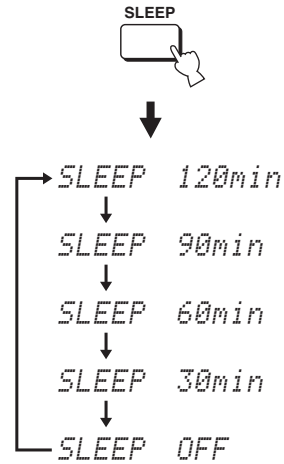

- 1 Réglez le sélecteur de mode de fonctionnement sur YSP.

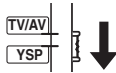

- 3 Attendez quelques secondes sans toucher l'appareil pour vérifier le réglage effectué.

L'indicateur SLEEP s'allume sur l'afficheur de la face avant, signalant ainsi que la minuterie est réglée.

- 2 Appuyez plusieurs fois de suite sur SLEEP pour spécifier le temps de la minuterie.

Choix: 120min, 90min, 60min, 30min, OFF  
Le témoin SLEEP clignote sur l'afficheur de la face avant tandis que vous effectuez le réglage de la minuterie.



Clignote



## ■ Arrêt de la minuterie de mise hors service

- 1 Réglez le sélecteur de mode de fonctionnement sur YSP.

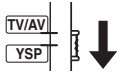

- 2 Appuyez plusieurs fois de suite sur SLEEP jusqu'à ce que "SLEEP OFF" apparaisse sur l'afficheur de la face avant.

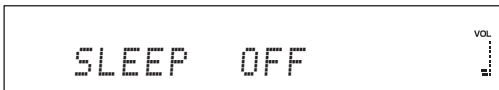

- 3 Attendez quelques secondes sans toucher l'appareil pour vérifier le réglage effectué.

L'indicateur SLEEP s'éteint sur l'afficheur de la face avant, signalant ainsi que la minuterie est désactivée.

SLEEP  
S'éteint

### Remarque

Le réglage de la minuterie est sauvegardé dans la mémoire.



Le réglage de la minuterie est annulé lorsque vous appuyez sur la touche STANDBY/ON pour mettre l'appareil en mode de veille ou lorsque vous débranchez le câble d'alimentation secteur de la prise secteur.

# Affichage des informations relatives à la source d'entrée

Vous pouvez afficher le format et la fréquence d'échantillonnage du signal d'entrée actuel sur l'afficheur de la face avant.

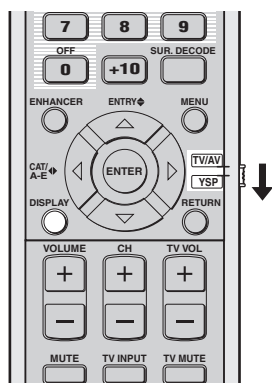

(Modèles pour les États-Unis et le Canada)

## 1 Réglez le sélecteur de mode de fonctionnement sur YSP.

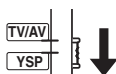

## 2 Appuyez sur DISPLAY.

Les informations concernant le signal d'entrée s'affichent de la façon suivante:

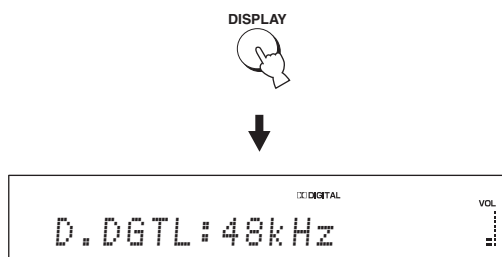

ou

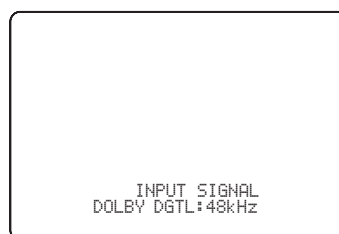

Signal d'entrée	Indicateur	Fréquence d'échantillonnage
Dolby numérique	DOLBY DGTL	32/44,1/48/64/ 88,2/96 kHz
DTS	DTS	
PCM	PCM	
Analogique	ANALOG	—



Si le signal d'entrée n'est pas clair, "—" apparaît à la place de la fréquence d'échantillonnage.

# Utilisation de la fonction de commande HDMI

Vous pouvez activer les fonctions suivantes en utilisant le boîtier de télécommande fourni avec votre téléviseur si cet appareil et un téléviseur à commande HDMI (sauf certains modèles) sont reliés par les prises HDMI.

- Mise sous et hors tension (simultanément avec le téléviseur)
- Sélection d'un appareil audio (téléviseur ou cet appareil)
- Réglage du niveau de sortie (augmentation/diminution et coupure du son)

Exemple d'appareils à commande HDMI: les appareils compatibles Panasonic EZ Sync (pour les États-Unis et le Canada) ou Viera Link (pour les autres pays) (téléviseur, enregistreur de DVD, enregistreur de Blu-ray, etc.)



Si vous raccordez cet appareil à un lecteur de DVD ou un lecteur Blu-ray Disc à commande HDMI par les prises HDMI, vous pourrez agir aussi simultanément sur l'appareil raccordé et sur cet appareil (sauf certains modèles).

---

## 1 Raccordez cet appareil à votre téléviseur à commande HDMI par les prises HDMI.

Pour le détail sur le HDMI et les appareils HDMI, reportez-vous à "Informations sur le HDMI™" à la page 20 et "Raccordement avec des câbles HDMI" à la page 21. Reportez-vous aussi aux informations concernant le raccordement d'un amplificateur AV dans le mode d'emploi fourni avec votre téléviseur.

---

## 2 Mettez tous les appareils raccordés par une liaison HDMI sous tension.

Pour de plus amples informations sur la commande des appareils externes, reportez-vous aux modes d'emploi fournis avec vos appareils.

---

## 3 Vérifiez les réglages système de tous les appareils raccordés par une liaison HDMI et mettez la commande HDMI en service.

Pour de plus amples informations sur le réglage des appareils externes, reportez-vous aux modes d'emploi fournis avec vos appareils. Lorsque les étapes 1 à 3 ont été effectuées, elles n'ont plus besoin d'être effectuées à chaque fois.

---

## 4 Mettez le téléviseur hors tension puis remettez-le sous tension.

---

## 5 Réglez le sélecteur de source d'entrée de votre téléviseur sur cet appareil (HDMI, etc.).

---

## 6 Sélectionnez l'appareil raccordé comme source d'entrée en appuyant sur INPUT sur la face avant de cet appareil (ou appuyez sur une des touches de sélection d'entrée du boîtier de télécommande). Assurez-vous que l'image vidéo de l'enregistreur de DVD (etc.) apparaît correctement sur le téléviseur.

---

## 7 Utilisez le boîtier de télécommande fourni avec le téléviseur pour mettre l'appareil sous ou hors tension, sélectionner l'appareil pour la sortie audio et régler le niveau de sortie de cet appareil.

### Remarques

- Vérifiez les points suivants si vous ne pouvez pas agir simultanément sur cet appareil et sur votre téléviseur.
  - La valeur de HDMI CONTROL est ON (voir page 82).
  - La commande HDMI a été mise en service pour le téléviseur (voir le mode d'emploi fourni avec le téléviseur).
- Pendant la lecture de signaux audio sur un appareil non compatible avec le HDMI, il n'est pas possible de mettre cet appareil hors tension en même temps que le téléviseur à l'aide du boîtier de télécommande fourni avec le téléviseur. La lecture continue sans être affectée par la commande.

# MANUAL SETUP

Vous pouvez utiliser MANUAL SETUP pour effectuer un réglage fin des paramètres de l'environnement d'écoute, définir précisément les signaux sonores, le direction des faisceaux sonores, ou bien choisir les conditions pour l'entrée numérique et l'affichage sur l'écran (OSD). Modifiez le réglage initial (indiqué en caractères gras sous chaque paramètre) pour tenir compte des besoins de votre environnement d'écoute.



- Vous pouvez sauvegarder les réglages optimisés avec AUTO SETUP (voir page 42). Vous pourrez alors rétablir l'ensemble de réglages optimisés pour votre environnement ultérieurement, par exemple après un changement de salle (voir page 43).
- La valeur de la plupart des paramètres de SOUND MENU et BEAM MENU est automatiquement définie lorsque vous effectuez les opérations AUTO SETUP (voir page 35). Utilisez SOUND MENU et BEAM MENU pour réaliser les réglages complémentaires.
- BEAM MENU permet de régler les effets d'ambiance qui le sont normalement par l'intermédiaire du menu de réglage des enceintes.
- Réglez les paramètres de BEAM MENU avant de régler les paramètres de SOUND MENU, INPUT MENU et DISPLAY MENU.

## SOUND MENU

Utilisez ce menu pour régler les différents paramètres qui déterminent la sortie sonore.

Paramètre	Description	Page
<b>TONE CONTROL</b>	Réglage du niveau de sortie des sons aigus et des sons graves.	78
<b>SUBWOOFER SET</b>	Réglage des paramètres du caisson de graves.	78
<b>MUTE LEVEL</b>	Réglage du niveau de réduction du son.	78
<b>AUDIO DELAY</b>	Réglage du retard du son.	79
<b>ROOM EQ</b>	Réglage de la qualité tonale de la pièce d'écoute.	79
<b>DD/DTS Dynamic Range</b>	Réglage de la dynamique pour les signaux Dolby Digital ou DTS.	79
<b>TruBass</b>	Sélection de l'accentuation des sons graves.	79

## BEAM MENU

Utilisez ce menu pour régler les différents paramètres qui déterminent la sortie des faisceaux sonores.

Paramètre	Description	Page
<b>SETTING PARAMETERS</b>	Personnalisation de la pièce d'écoute et réglage de la position d'écoute.	74
<b>BEAM ADJUSTMENT</b>	Réglage des différents paramètres de chaque faisceau sonore.	75
<b>IMAGE LOCATION</b>	Réglage de l'équilibre entre les voies avant gauche et droite.	77

## INPUT MENU

Utilisez ce menu pour régler les différents paramètres qui déterminent la sortie audio et vidéo.

Paramètre	Description	Page
<b>INPUT ASSIGNMENT</b>	Attribution des prises en fonction de l'appareil à utiliser.	80
<b>INPUT MODE</b>	Sélection de la source initiale.	80
<b>INPUT TRIM</b>	Réglage du niveau d'entrée de la source.	80
<b>INPUT RENAME</b>	Modification du nom de source affiché.	81
<b>HDMI SET</b>	Réglage des différents paramètres HDMI.	81
<b>XM ANTENNA LEVEL (Modèles pour les États-Unis et le Canada seulement)</b>	Indication du niveau de réception actuel du signal XM Satellite Radio.	82

## DISPLAY MENU

Utilisez ce menu pour régler les différents paramètres qui déterminent l'affichage.

Paramètre	Description	Page
<b>F.DISPLAY SET</b>	Réglage des paramètres de l'afficheur de la face avant.	83
<b>OSD SET</b>	Réglage des paramètres OSD.	83
<b>UNIT SET</b>	Changement d'unité de mesure pour l'afficheur.	83

## Utilisation de MANUAL SETUP

Utilisez le boîtier de télécommande pour accéder à chaque paramètre et définir sa valeur.

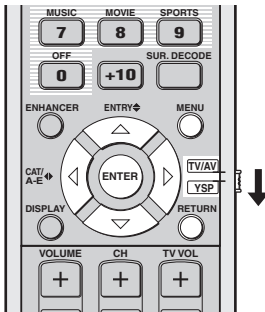

(Modèles pour les États-Unis et le Canada)



Vous avez la possibilité de modifier les paramètres de SET MENU tandis que l'appareil reproduit les sons.

### 1 Réglez le sélecteur de mode de fonctionnement sur YSP.

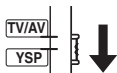

### 2 Appuyez sur MENU.

La page SET MENU s'affiche sur l'écran du téléviseur.



- Les touches disponibles pour SET MENU sont mentionnées au bas de l'écran.
- Pour revenir à la page précédente lorsque vous utilisez SET MENU, appuyez sur RETURN.
- Pour sortir de l'écran SET MENU, appuyez une nouvelle fois sur MENU.
- Vous pouvez également effectuer les opérations suivantes sur l'afficheur de la face avant.

### 3 Utilisez $\triangle$ / $\nabla$ pour sélectionner MANUAL SETUP, et appuyez sur ENTER.

La page suivante apparaît sur l'écran de télévision.

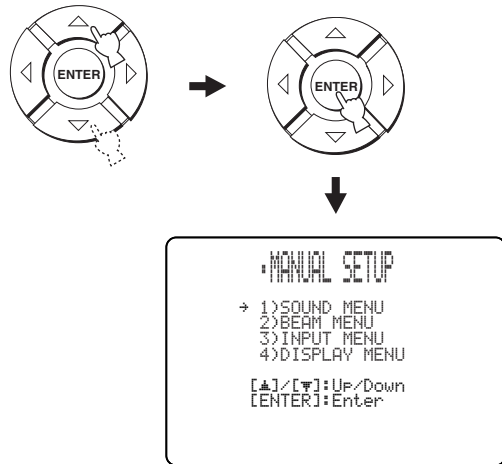

### 4 Utilisez $\triangle$ / $\nabla$ pour sélectionner un menu secondaire et appuyez sur ENTER.

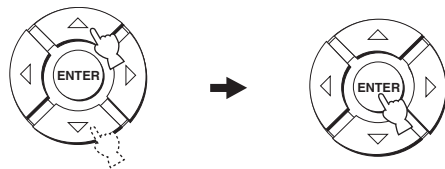

### 5 Utilisez $\triangle$ / $\nabla$ / $\leftarrow$ / $\rightarrow$ et ENTER pour préciser la valeur de chaque paramètre.

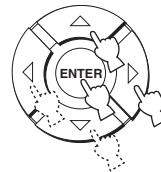

### 6 Appuyez sur MENU pour la dégager.

L'affichage sur l'écran (OSD) est dégagé.



## BEAM MENU

Utilisez ce menu pour régler les différents paramètres qui déterminent la sortie des faisceaux sonores.

SET MENU → MANUAL SETUP → BEAM MENU



Vous pouvez régler le niveau de sortie des faisceaux sonores pour chaque voie dans "Réglage de la balance audio" (voir page 84).

### SETTING PARAMETERS (Paramétrage)

Utilisez ce menu pour préciser la position de cet appareil dans la pièce et la distance qui le sépare de la position d'écoute.

Lorsque vous réglez un paramètre, les paramètres qui en dépendent sont ajustés de la manière qui correspond le mieux à la situation actuelle.

#### Remarque

Si d'autres réglages sont effectués dans SETTING PARAMETERS, les réglages effectués AUTO SETUP dans pour optimiser les faisceaux seront perdus. Si vous voulez conserver les réglages effectués dans AUTO SETUP et faire d'autres réglages, réglez d'abord les paramètres dans BEAM ADJUSTMENT (voir page 75).



### INSTALLED POSITION (Position de l'appareil)

Utilisez ce menu pour préciser la position de cet appareil.

Choix: **FLAT TO WALL**

(Parallèle avec installation murale),

ANGLE TO WALL OR CORNER

(Installation en angle)

FLAT TO WALL

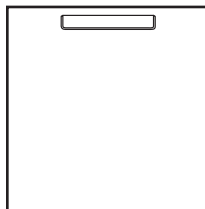

ANGLE TO WALL OR CORNER

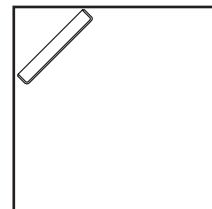

- Sélectionnez FLAT TO WALL si l'appareil est installé parallèlement au mur. Spécifiez la largeur et la longueur de la pièce de même que la distance de la position d'écoute à l'appareil et la distance du mur gauche au centre de l'appareil.

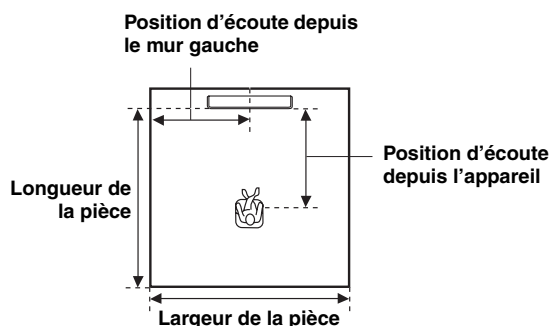

Choix de largeurs et de longueurs de la pièce:

2,0 m à 12,0 m (6,5 ft à 40,0 ft)

Choix de positions d'installation de l'appareil:

1,8 m à 9,0 m (6,0 ft à 30,0 ft)

Choix de positions d'écoute depuis le mur gauche:

0,6 m à 11,4 m (2,0 ft à 38,0 ft)

Largeur et longueur de la pièce

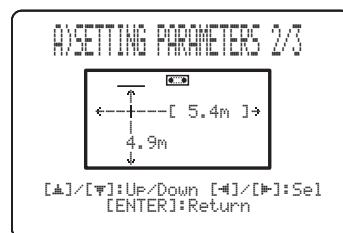

Position d'écoute depuis l'appareil et le mur gauche

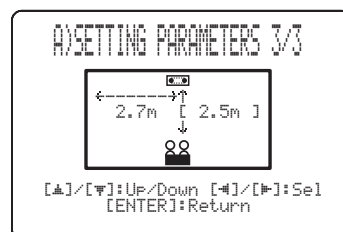

- Sélectionnez ANGLE TO WALL OR CORNER si l'appareil est installé dans un coin de la pièce. Spécifiez la largeur et la longueur de la pièce de même que la distance de la position d'écoute à l'appareil.

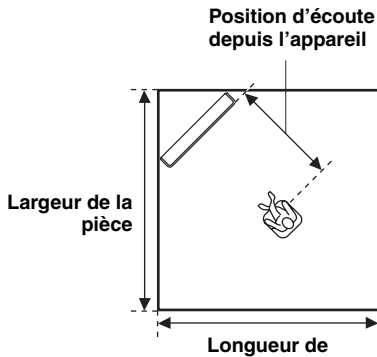

Choix de largeurs et de longueurs de la pièce:

2,0 m à 12,0 m (6,5 ft à 40,0 ft)

Choix de positions d'installation de l'appareil:

1,8 m à 9,0 m (6,0 ft à 30,0 ft)

Largeur et longueur de la pièce

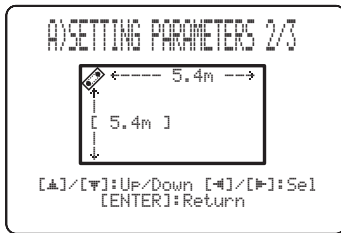

Position d'écoute depuis l'appareil

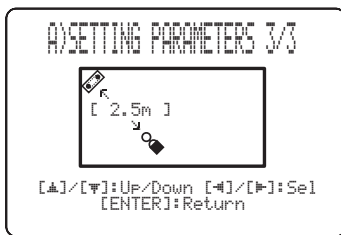

**Remarque**

Lorsque vous précisez la valeur du paramètre INSTALLED POSITION dans MANUAL SETUP (voir page 74), les valeurs spécifiées par défaut pour la longueur et de la largeur de la pièce sont automatiquement adoptées.

**■ BEAM ADJUSTMENT (Réglage des faisceaux)**

Utilisez ce paramètre pour le réglage manuel des différentes paramètres des faisceaux sonores. Nous vous conseillons de sélectionner 5 Beam comme mode de faisceaux avant de commencer ce paramétrage (voir page 54).

**Remarques**

- Lorsque vous précisez la valeur de INSTALLED POSITION à l'aide de MANUAL SETUP (voir page 74), la valeur par défaut de ce paramètre-ci est automatiquement adoptée, à moins que FOCAL LENGTH n'ait pour valeur Center (voir page 76).
- Certaines positions de voies ne sont pas accessibles au réglage en raison du mode de faisceaux retenu (voir pages 54 et 60). En ce cas, la mention "—" s'affiche. Pour le mode de faisceaux Stereo plus 3 Beam, indiquez que les signaux d'ambiance gauches et droits doivent être émis par les voies avant gauche et droite.

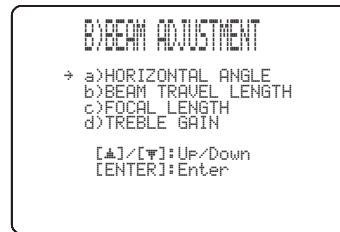

**HORIZONTAL ANGLE (Angle dans le plan horizontal)**

Utilisez ce paramètre pour préciser l'angle des faisceaux sonores pour chaque voie dans le plan horizontal. Ce réglage de l'angle dans le plan horizontal permet d'obtenir le trajet optimal de chaque faisceau sonore. Un signal d'essai est automatiquement émis.

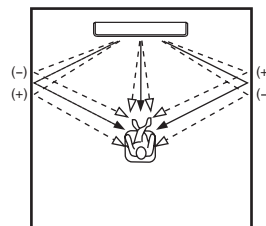

Choix: L90° à R90°

Réglez vers la gauche (L) pour diriger la sortie vers la gauche et vers la droite (R) pour la diriger vers la droite.

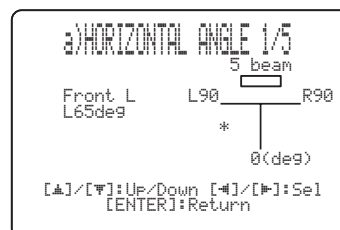

## BEAM TRAVEL LENGTH (Longueur du trajet du faisceau)

Un certain retard doit être spécifié pour chaque voie pour que les sons des différentes voies puissent tous parvenir à l'auditeur en même temps. C'est dans ce menu que vous devez régler la distance parcourue par les faisceaux sonores, depuis leur émission jusqu'à leur arrivée à la position d'écoute, et ce en fonction de leur réflexion sur les murs, ainsi que le retard qui sera appliqué à chaque voie.

Le schéma ci-dessous illustre ce qu'il faut entendre par distance.

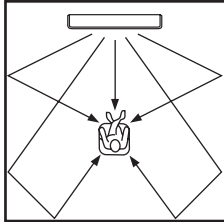

Choix: 0,3 m à 24,0 m (1,0 ft à 80,0 ft)

- Le paramètre **Front L** définit la distance parcourue par le faisceau de la voie avant gauche.
- Le paramètre **Front R** définit la distance parcourue par le faisceau de la voie avant droite.
- Le paramètre **Center** définit la distance parcourue par le faisceau de la voie centrale.
- Le paramètre **Surround L** définit la distance parcourue par le faisceau de la voie d'ambiance gauche.
- Le paramètre **Surround R** définit la distance parcourue par le faisceau de la voie d'ambiance droite.

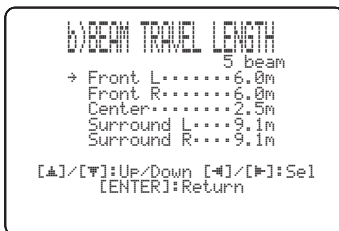

Nous vous conseillons d'utiliser le réglage optimisé à l'aide de AUTO SETUP (voir page 35). Utilisez ce paramètre seulement pour changer HORIZONTAL ANGLE (voir page 75).

## FOCAL LENGTH (Distance au point focal)

Utilisez ce paramètre pour préciser la distance entre l'avant de l'appareil et le point focal de chaque voie et conférer plus d'ampleur à chaque voie.

Les différents points focaux doivent être le plus près possible des points de réflexion sur les murs, sauf pour la voie centrale. Chaque voie semble d'autant plus ample que la distance est courte.

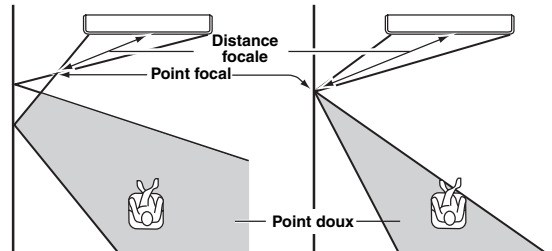

Voie avant gauche

Voie centrale

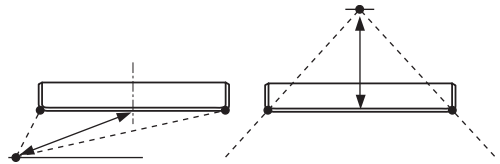

Choix: -1,0 m à +13,0 m (-3,5 ft à +43,5 ft)

Choisissez une valeur inférieure - (moins) pour que le point focal tourne vers l'extérieur, ou bien choisissez une valeur supérieure + (plus) pour que le point focal tourne vers la position normale.

- Le paramètre **Front L** agit sur la distance focale des faisceaux avant gauches.
- Le paramètre **Front R** agit sur la distance focale des faisceaux avant droits.
- Le paramètre **Center** agit sur la distance focale du faisceau central. Réglage initial: -0,5 m (-1,5 ft)
- Le paramètre **Surround L** agit sur la distance focale des faisceaux d'ambiance gauches.
- Le paramètre **Surround R** agit sur la distance focale des faisceaux d'ambiance droits.



Pour la voie centrale, nous vous suggérons d'adopter la valeur par défaut (-0,5 m ou 1,5 ft).

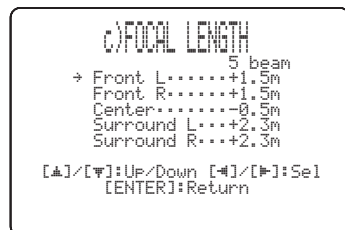



### TREBLE GAIN (Aigus)

Sert à régler le niveau de sortie des aigus sur chaque voie.



Si la surface sur laquelle se réfléchissent les faisceaux sonores avant gauche et droit ou les faisceaux d'ambiance gauche et droite est un rideau ou une surface absorbante, vous obtiendrez un son d'ambiance plus réaliste en augmentant le niveau des aigus dans le faisceau sonore concerné.

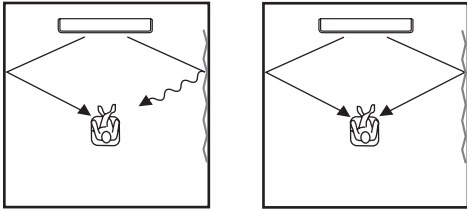

Choix: -12,0 dB à +12,0 dB

Réglage initial: 0 dB

- Le paramètre **Front L** agit sur le niveau de sortie des fréquences aiguës de la voie avant gauche.
- Le paramètre **Front R** agit sur le niveau de sortie des fréquences aiguës de la voie avant droite.
- Le paramètre **Center** agit sur le niveau de sortie des fréquences aiguës de la voie centrale.
- Le paramètre **Surround L** agit sur le niveau de sortie des fréquences aiguës de la voie d'ambiance gauche.
- Le paramètre **Surround R** agit sur le niveau de sortie des fréquences aiguës de la voie d'ambiance droite.

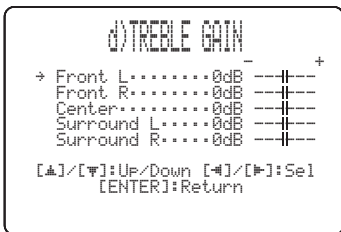

### ■ IMAGE LOCATION (Position de l'image)

Ce paramètre sert à ajuster la provenance du son transmis par les voies avant gauche et droite, tel qu'on l'entend, pour qu'il semble le plus proche possible de la voie centrale.

Si les sons des voies avant gauche et droite qui parviennent à la position d'écoute manquent de naturel, par exemple parce que cette position n'est pas centrale, utilisez ce paramètre pour modifier la répartition entre les enceintes avant.

Vous ne pouvez régler ce paramètre que lorsque 3 Beam ou 5 Beam est sélectionné comme mode de faisceaux (voir page 54).

Choix: ON, OFF

Plage de réglage: 0% à 95%

Réglage initial: 0%

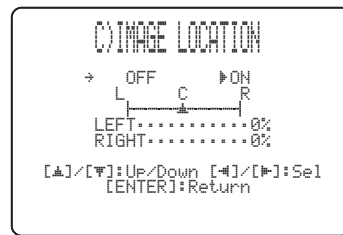

#### LEFT (À gauche)

Les signaux audio sont dirigés vers la gauche.

Plus le pourcentage est élevé, plus les sons de la voie centrale sont puissants.

En l'absence de réglage

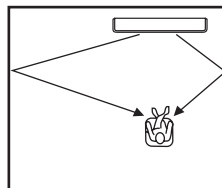

Lorsque la voie avant gauche est ajustée

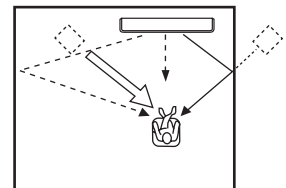

#### RIGHT (À droite)

Les signaux audio sont dirigés vers la droite.

Plus le pourcentage est élevé, plus les sons de la voie centrale sont puissants.

En l'absence de réglage

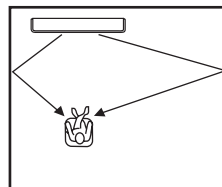

Lorsque la voie avant droite est ajustée

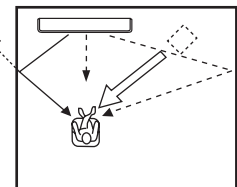

## SOUND MENU

Utilisez ce menu pour régler les différents paramètres qui déterminent la sortie sonore.

SET MENU → MANUAL SETUP → SOUND MENU

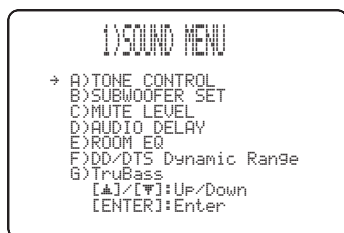

### ■ TONE CONTROL (Commandes de tonalité)

Vous pouvez régler la qualité tonale des faisceaux sonores.

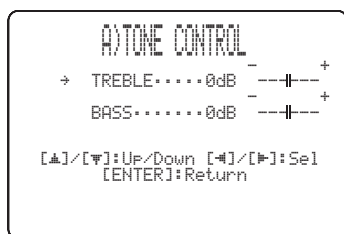

#### TREBLE (Aigus)

Sélectionnez ce paramètre pour régler les aigus.

Choix: -12 dB à +12 dB

Réglage initial: 0 dB

#### BASS (Graves)

Sélectionnez ce paramètre pour régler les graves.

Choix: -12 dB à +12 dB

Réglage initial: 0 dB

### ■ SUBWOOFER SET (Paramètres du caisson de graves)

Utilisez ce menu pour le réglage manuel des paramètres du caisson de graves.

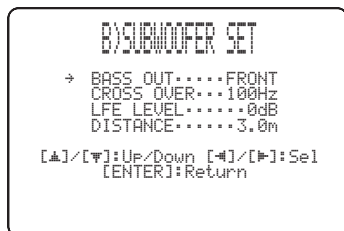

### BASS OUT (Sortie des fréquences graves)

Les signaux à fréquence grave (les basses) peuvent être dirigés, en totalité ou en partie, vers le caisson de graves et/ou vers les voies avant gauche et droite. Ce paramètre détermine également l'affectation des signaux responsables des effets (LFE) qui sont fournis par les sources Dolby Digital et DTS.

Choix: SWFR (Caisson de graves), **FRONT**

- Choisissez SWFR si la chaîne comporte un caisson de graves. Les signaux de la voie LFE et les signaux graves des autres voies sont appliqués directement au caisson de graves.
- Choisissez FRONT si la chaîne ne comporte pas de caisson de graves. Les signaux de la voie LFE et des basses fréquences des autres voies sont dirigés vers les voies avant gauche et droite.

### CROSS OVER (Fréquence de transition)

Lorsque la valeur de BASS OUT est SWFR, utilisez ce menu pour choisir la fréquence de transition (coupure) dans les graves. Toutes les fréquences inférieures à la fréquence choisie sont alors appliquées au caisson de graves.

Choix: 80Hz, **100Hz**, 120Hz

### LFE LEVEL

#### (Niveau des effets des fréquences graves)

Utilisez ce menu pour régler le niveau des effets LFE (fréquences graves) en fonction des possibilités du caisson de graves. La voie LFE transporte des effets spéciaux à fréquences graves qui ne sont associés qu'à certaines scènes. Le réglage effectué n'est pris en compte que si l'appareil détecte des signaux Dolby Digital ou DTS.

Choix: -20 à **0** dB

### DISTANCE (Distance)

Utilisez ce menu pour régler la distance entre le caisson de graves et la position d'écoute.

Choix: 0,3 à 15,0 m (1,0 ft à 50,0 ft)

Réglage initial: 3,0 m (10.0 ft)

### ■ MUTE LEVEL (Niveau du silencieux)

Utilisez ce menu pour définir l'amplitude de l'atténuation apportée par le silencieux.

Choix: **MUTE**, -20 dB

- Choisissez MUTE pour couper totalement les sons.
- Choisissez -20 dB pour réduire de 20 dB le niveau actuel.



## ■ AUDIO DELAY (Retard audio)

Utilisez ce menu pour retarder les sons de manière à les synchroniser sur l'image vidéo. Ce réglage peut être nécessaire si la chaîne comporte un moniteur à cristaux liquides ou un moniteur à projection.

Choix: **0** à 160 msec



## ■ ROOM EQ (Égalisation de la pièce)

Vous pouvez utiliser ce menu pour modifier la qualité tonale de la pièce d'écoute, sous réserve que l'appareil soit installé le long d'un mur.

Choix: MOUNTING (Type de montage),

REFLECTING (Type de réflectivité)

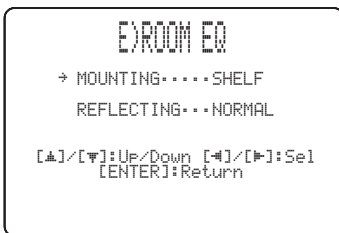

## MOUNTING (Type de montage)

Utilisez cette option pour améliorer les médiums et les basses.

Choix: WALL (Montage mural),

**SHELF** (Montage sur étagère)

- Sélectionnez WALL si l'appareil est installé le long d'un mur de la pièce.
- Sélectionnez SHELF si l'appareil est installé sur une étagère dans la pièce.

## REFLECTING (Type de réflectivité)

Cette option sert à sélectionner la réflectivité de votre pièce.

Choix: **NORMAL** (Normal), HI ECHO (Écho puissant)

- Sélectionnez NORMAL si la réflectivité de la pièce est normale.
- Sélectionnez HI ECHO si la pièce est délimitée par des murs très réfléchissants, par exemple des murs en béton.

## ■ DD/DTS Dynamic Range (Plage dynamique des signaux Dolby Digital et DTS)

Ce paramètre sert à sélectionner le degré de compression de la plage dynamique. Le réglage effectué n'est pris en compte que si l'appareil détecte des signaux Dolby Digital ou DTS. La dynamique est la différence entre le son le plus faible perceptible au-dessus du bruit de l'appareil et le son le plus fort que l'appareil peut reproduire sans distorsion.

Choix: MIN (minimum), STD (standard),

**MAX** (maximum)



Sélectionnez une option pour régler la compression de la plage dynamique.

- Choisissez MIN pour l'écoute à bas niveau.
- Choisissez STD pour les applications générales.
- Choisissez MAX pour les longs métrages.

## ■ TruBass

Utilisez ce paramètre pour mettre en ou hors service l'accentuation des graves. La technologie SRS TrueBass améliore les basses lorsque vous ne possédez pas de caisson de graves et fournit des basses plus intenses et riches lorsque vous en possédez un.

Choix: OFF, **ON**



### Remarque

TruBass n'est pas disponible lorsque My Beam (voir page 61) ou My Surround (voir page 55) est sélectionné comme mode de faisceaux.

## INPUT MENU

Utilisez ce menu pour régler les différents paramètres qui déterminent la sortie audio et vidéo.

SET MENU → MANUAL SETUP → INPUT MENU

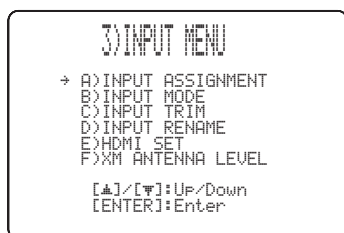

### Remarque

“F) XM ANTENNA LEVEL” est destiné aux modèles pour les États-Unis et le Canada seulement.

### ■ INPUT ASSIGNMENT (Attribution d’entrée)

Les prises HDMI IN de cet appareil peuvent être attribuées à d’autres appareils que ceux choisis en usine, selon vos besoins. En attribuant d’autres appareils aux prises HDMI IN de cet appareil, vous vous donnez le moyen de faire apparaître les noms des appareils raccordés sur l’afficheur de la face avant ou sur l’écran de télévision, et de choisir un appareil au moyen de la touche de sélection d’entrée qui porte son nom. Si vous reliez un appareil à l’une des prises HDMI IN de cet appareil et si vous ne modifiez pas le nom de cette prise, c’est le nom par défaut de la prise HDMI qui apparaît sur l’afficheur de la face avant et sur l’écran de télévision.

- Le paramètre HDMI1 permet d’attribuer un appareil à la prise HDMI AUX 1 IN de cet appareil.  
Choix: TV/STB, **AUX1**
- Le paramètre HDMI2 permet d’attribuer un appareil à la prise HDMI DVD IN de cet appareil.  
Choix: **DVD**, AUX2

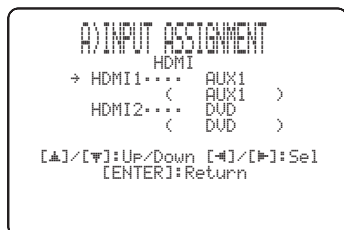

### ■ INPUT MODE (Mode d’entrée)

Utilisez ce menu pour préciser le mode d’entrée des sources reliées aux prises DIGITAL INPUT à la mise en service de l’appareil. Pour de plus amples détails concernant les signaux audio qui peuvent être émis par cet appareil, reportez-vous à “Sélection de la source d’entrée” à la page 87.

Choix: **AUTO**, LAST



- Choisissez AUTO pour que cet appareil détecte automatiquement le type des signaux d’entrée et sélectionne le mode d’entrée en conséquence.
- Choisissez LAST pour que cet appareil adopte automatiquement le dernier mode d’entrée associé à la source. Si le type des signaux d’entrée est différent du type adopté, aucun son ne sera produit.

### ■ INPUT TRIM (Réglage d’entrée)

Cette option sert à ajuster le niveau d’entrée de la source.

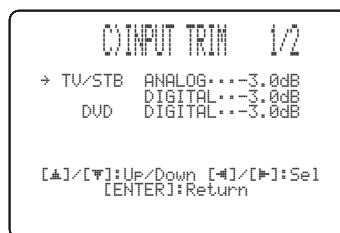

- Sélectionnez TV/STB ANALOG pour ajuster le niveau des signaux audio et vidéo présents aux prises TV/STB AUDIO INPUT de cet appareil.  
Plage de réglage: -6,0 dB à 0,0 dB  
Réglage initial: -3,0 dB
- Sélectionnez TV/STB DIGITAL pour ajuster le niveau des signaux audio et vidéo transmis à la prise TV/STB OPTICAL DIGITAL INPUT de cet appareil.  
Plage de réglage: -6,0 dB à 0,0 dB  
Réglage initial: -3,0 dB
- Sélectionnez DVD DIGITAL pour ajuster le niveau des signaux audio et vidéo transmis à la prise DVD COAXIAL DIGITAL INPUT de cet appareil.  
Plage de réglage: -6,0 dB à 0,0 dB  
Réglage initial: -3,0 dB

- Sélectionnez AUX1 ANALOG pour ajuster le niveau des signaux audio et vidéo présents aux prises AUX 1 AUDIO INPUT de cet appareil.  
Plage de réglage: -6,0 dB à 0,0 dB  
Réglage initial: -3,0 dB
- Sélectionnez AUX1 DIGITAL pour ajuster le niveau des signaux audio et vidéo transmis à la prise AUX 1 OPTICAL DIGITAL INPUT de cet appareil.  
Plage de réglage: -6,0 dB à 0,0 dB  
Réglage initial: -3,0 dB
- Sélectionnez AUX2 DIGITAL pour ajuster le niveau des signaux audio et vidéo transmis à la prise AUX 2 COAXIAL DIGITAL INPUT de cet appareil.  
Plage de réglage: -6,0 dB à 0,0 dB  
Réglage initial: -3,0 dB
- Sélectionnez AUX3 ANALOG pour ajuster le niveau des signaux audio présents aux prises AUX 3 de cet appareil.  
Plage de réglage: -6,0 dB à 0,0 dB  
Réglage initial: -3,0 dB
- Sélectionnez DOCK ANALOG pour ajuster le niveau des signaux audio présents à la borne DOCK de cet appareil (modèles pour les États-Unis, le Canada et l’Australie seulement).  
Plage de réglage: -6,0 dB à 0,0 dB  
Réglage initial: -3,0 dB

**■ INPUT RENAME  
(Changement du nom d’une entrée)**

Ce paramètre sert à changer le nom de la source d’entrée sur l’affichage OSD et sur l’afficheur de la face avant. Appuyez sur une touche de sélection d’entrée (par exemple DVD) pour sélectionner l’appareil dont le nom doit être modifié, puis procédez comme indiqué ci-dessous.



- 1 Utilisez ◀ / ▶ pour placer le caractère \_ (soulignement) sous le caractère à modifier.**  
Le caractère \_ (soulignement) clignote.

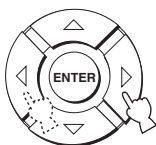

- 2 Utilisez ▲ / ▼ pour sélectionner le caractère à utiliser.**

- Chaque entrée peut contenir 8 caractères.
- Utilisez ▼ pour changer le caractère dans l’ordre suivant, ou bien appuyez sur ▲ pour changer le caractère dans l’ordre inverse:  
A à Z, espace, 0 à 9, espace, a à z, espace, #, \*, +, etc.

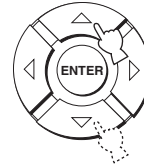

- 3 Répétez les opérations 1 à 2 pour renommer chaque entrée.**

- 4 Appuyez sur ENTER pour la dégager.**

Le nouveau nom est enregistré et la page précédente est rétablie.

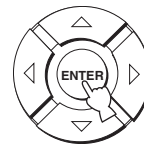

**■ HDMI SET (Réglages HDMI)**

Utilisez ce paramètre pour changer les sortie/entrée audio/vidéo HDMI pour qu’elles correspondent à l’appareil raccordé.

- Choix: SUPPORT AUDIO (Support audio),  
VIDEO INFO (Informations vidéo),  
HDMI CONTROL (commande HDMI)



### SUPPORT AUDIO (Support audio)

Utilisez ce paramètres pour sélectionner si les signaux audio HDMI doivent être lus sur cet appareil ou sur un autre appareil HDMI raccordé à la prise HDMI OUT de cet appareil.

Choix: **HTY-7030**, OTHER



#### Remarques

- Ce réglage est valide lorsque HDMI CONTROL a pour valeur OFF (voir à droite).
- Ce réglage n'agit pas lorsque HDMI CONTROL a pour valeur ON. Cet appareil suit le réglage du téléviseur à commande HDMI.
- Les signaux vidéo HDMI entrant par une des prises HDMI IN de cet appareil ressortent toujours par la prise HDMI OUT de cet appareil.

### VIDEO INFO (Informations vidéo)

Utilisez ce paramètre pour afficher des informations vidéo sur le signal d'entrée actuel.

Choix: HDMI RES., HDMI ERROR



- Sélectionnez HDMI RES. pour afficher la résolution des signaux d'entrée/sortie HDMI.
- Sélectionnez HDMI ERROR pour afficher le message d'erreur des sources HDMI ou des appareils raccordés (voir page 104 pour de plus amples informations).

### HDMI CONTROL (Commande HDMI)

Utilisez cette fonction pour mettre en relation cet appareil et un téléviseur à commande HDMI via la liaison HDMI. Vous pourrez alors mettre sous et hors tension, sélectionner le mode d'entrée et régler le niveau de sortie de cet appareil en utilisant le boîtier de télécommande fourni avec votre téléviseur à commande HDMI. Pour le détail, voir "Utilisation de la fonction de commande HDMI" à la page 71.

Choix: OFF, **ON**



- Sélectionnez ON pour valider la commande HDMI. Les signaux transmis aux prises HDMI IN ressortent par la prise HDMI OUT lorsque cet appareil est en mode de veille.
- Sélectionnez OFF pour invalider la commande HDMI. Les signaux transmis aux prises HDMI IN ne ressortent pas par la prise HDMI OUT lorsque cet appareil est en mode d'attente.

### ■ XM ANTENNA LEVEL (niveau de l'antenne XM) (Modèles pour les États-Unis et le Canada seulement)

Utilisez ce paramètre pour indiquer le niveau de réception actuel des signaux XM Satellite Radio. Pour améliorer la réception, orientez le XM Mini-Tuner Dock raccordé de manière à obtenir un niveau de réception égal ou supérieur à 60%.

Indications affichées: NONE, 0 à 100%



#### Remarque

"NONE" s'affiche si le XM Mini-Tuner Dock n'est pas relié à cet appareil. Dans ce cas, vérifiez les raccordements d'antennes (voir page 5 dans le guide de référence).

## DISPLAY MENU

Utilisez ce menu pour régler les différents paramètres qui déterminent l'affichage.

SET MENU → MANUAL SETUP → DISPLAY MENU



### ■ F.DISPLAY SET (Réglages de l'afficheur de la face avant)

Utilisez ce paramètre pour régler la luminosité et d'autres paramètres de l'afficheur de la face avant.

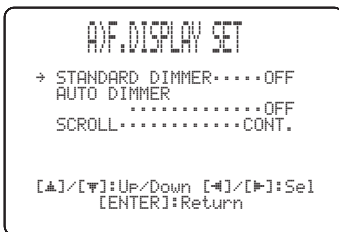

#### STANDARD DIMMER (Standard)

Cette option sert à régler la luminosité de l'afficheur de la face avant lorsque vous utilisez les touches de la face avant ou celles du boîtier de télécommande pour commander l'appareil.

Choix: -2, -1, **OFF**

#### AUTO DIMMER (Atténuation automatique)

Si aucune opération n'est réalisée pendant la période de temps indiquée, la luminosité de l'afficheur de la face avant s'atténue. Utilisez ce paramètre pour régler la luminosité de l'afficheur de la face avant dans un tel cas.

Choix: **OFF** (la même luminosité que le réglage STANDARD DIMMER), -1 à -3 (selon le réglage STANDARD DIMMER), **DISPLAY OFF**

#### SCROLL (Défilement des informations sur l'afficheur de la face avant) (Modèles pour les États-Unis, le Canada et l'Australie seulement)

Utilisez ce paramètre pour sélectionner le mode d'affichage d'informations sur l'afficheur de la face avant lorsque vous utilisez votre iPod ou la XM Satellite Radio.

Choix: **CONT.**, **ONCE**

- Sélectionnez **CONT.** pour faire défiler en continu l'affichage.
- Sélectionnez **ONCE** pour faire défiler une fois l'affichage, puis laisser afficher seulement les 15 premiers caractères.

### ■ OSD SET (Réglages OSD)

Utilisez ce paramètre pour spécifier la position et la durée de l'affichage des menus sur l'écran de télévision.

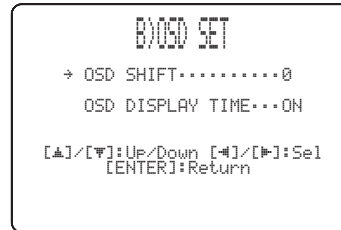

#### OSD SHIFT (Position d'affichage sur écran)

Utilisez ce menu pour positionner verticalement l'affichage sur écran (OSD). Choisissez une valeur inférieure – (moins) pour monter la position de l'affichage (OSD), et une valeur supérieure + (plus) pour l'abaisser.

Choix: -5 à +5

Réglage initial: 0

#### OSD DISPLAY TIME (Durée d'affichage OSD) (Modèles pour les États-Unis, le Canada et l'Australie seulement)

Utilisez ce paramètre pour indiquer la durée d'affichage des menus sur l'écran de télévision après une opération.

Choix: **ON**, 10s, 30s

- Sélectionnez **ON** pour laisser le menu afficher sur l'écran de télévision.
- Sélectionnez 10s pour que le menu s'éteigne 10 secondes après une opération.
- Sélectionnez 30s pour que le menu s'éteigne 30 secondes après une opération.



La durée d'affichage des menus sur l'écran de télévision ne peut être réglée que pour le iPod et la XM Satellite Radio (Modèles pour les États-Unis et le Canada seulement). Pour de plus amples informations, voir pages 4 et 10 du guide de référence.

### ■ UNIT SET (Unité de mesure)

Utilisez de menu pour changer l'unité de mesure affichée.

Choix: **METERS** (Modèles pour l'Australie, l'Europe, l'Asie et la Corée), **FEET** (Modèles pour les États-Unis et le Canada)



- Choisissez **METERS** pour saisir les distances en mètre.
- Choisissez **FEET** pour saisir les distances en pieds.

#### Remarque

Si vous changez ce réglage, les réglages de faisceaux sonores peuvent changer.

# Réglage de la balance audio

Vous pouvez régler le niveau de sortie des faisceaux sonores sur chaque voie à l'aide du signal d'essai ou la sortie audio dans chaque mode de faisceaux pour obtenir un son d'ambiance plus proche de la réalité.

## Utilisation du signal d'essai

Le générateur de signal d'essai permet l'émission, depuis chaque voie, d'un son qui vous apporte le moyen de réaliser un équilibrage global.

Utilisez-le pour régler le volume de chaque voie pour qu'elles paraissent toutes au même niveau depuis votre position d'écoute.

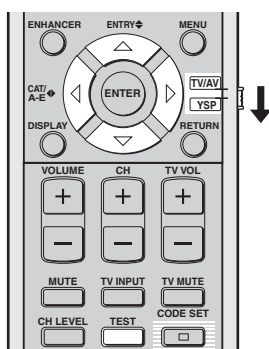

(Modèles pour les États-Unis et le Canada)

### 1 Réglez le sélecteur de mode de fonctionnement sur YSP.

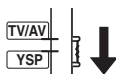

### 2 Appuyez sur TEST.

“TEST FRONT L” apparaît sur l’afficheur de la face avant et le signal d’essai est émis par la voie avant gauche.

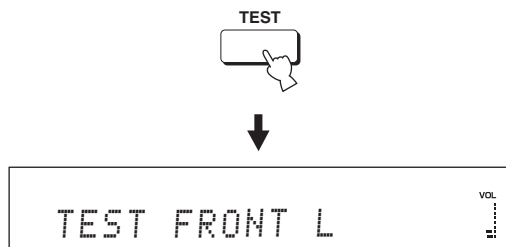

### 3 Utilisez $\triangle$ / $\nabla$ pour sélectionner la voie à régler.

Les indications sur l’afficheur de la face avant changent de la façon suivante:

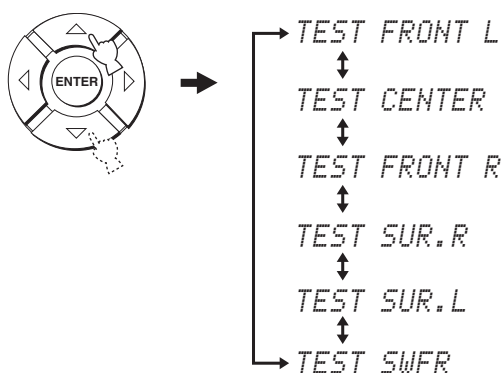

#### Remarque

“TEST SWFR” n’est disponible que si un caisson de graves est relié à cet appareil et si SWFR est sélectionné pour BASS OUT dans SOUND MENU (voir page 78).

### 4 Utilisez $\triangleleft$ / $\triangleright$ pour régler le niveau de sortie.

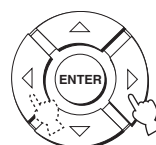

Plage de réglage:  $-10,0$  dB à  $+10,0$  dB



**5** Appuyez sur TEST lorsque les réglages sont terminés.



**Remarques**

- Les niveaux des voies ne peuvent pas être réglés lorsque la lecture stéréo sur 2 voies ou 5 voies (voir page 60), My Beam (voir page 61) ou My Surround (voir page 55) est sélectionné comme mode de faisceaux.
- Les voies "FRONT L/R" ne peut pas être réglées lorsque Stereo plus 3 Beam est sélectionné comme mode de faisceaux (voir page 55).
- Les voies "FRONT L/R" sont automatiquement réglées en fonction des réglages effectués pour les autres voies lorsque Stereo plus 3 Beam ou la lecture stéréo est sélectionné comme mode de faisceaux (voir pages 55 et 60).

☀  
Si le niveau d'une des voies ne peut pas être réglé, "- dB" apparaîtra sur l'afficheur de la face avant.

**Utilisation du signal audio en cours de lecture**

Il est possible de régler manuellement le niveau de chaque voie tout en écoutant une source, par exemple un DVD.

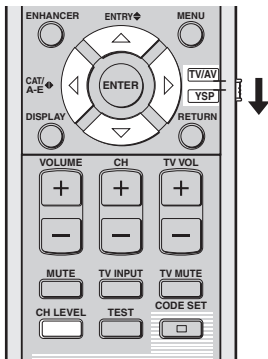

(Modèles pour les États-Unis et le Canada)

**1** Réglez le sélecteur de mode de fonctionnement sur YSP.

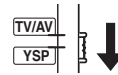

**2** Appuyez plusieurs fois de suite sur CH LEVEL (ou appuyez sur CH LEVEL et sur  $\triangle$  /  $\nabla$ ) pour sélectionner la voie que vous voulez régler.

Les indications sur l'afficheur de la face avant changent de la façon suivante:

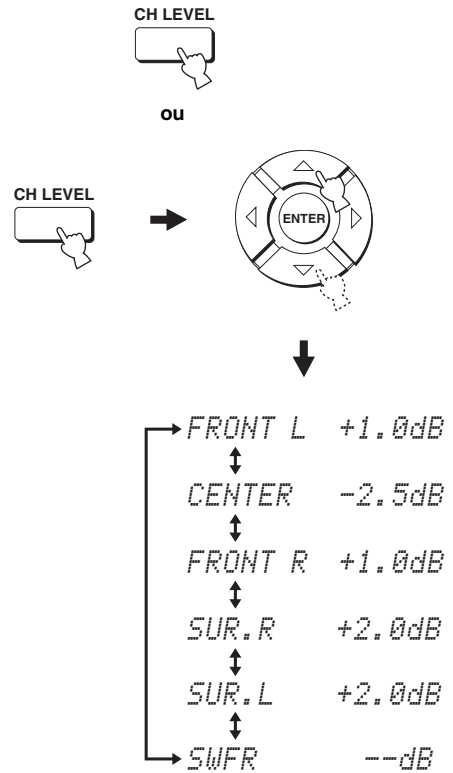

**Remarque**

La voie "SWFR" n'est disponible que si un caisson de graves est relié à cet appareil et si SWFR est sélectionné pour BASS OUT dans SOUND MENU (voir page 78).

**3** Utilisez ◀ / ▶ pour régler le niveau de sortie.

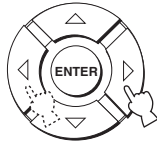

Plage de réglage: -10,0 dB à +10,0 dB

**4** Attendez quelques secondes sans toucher à l'appareil lorsque le réglage est terminé.

**Remarques**

- Les niveaux des voies ne peuvent pas être réglés lorsque la lecture stéréo sur 2 voies ou 5 voies (voir page 60) ou My Surround (voir page 55) est sélectionné comme mode de faisceaux.
- Les voies "FRONT L/R" ne peut pas être réglées lorsque Stereo plus 3 Beam est sélectionné comme mode de faisceaux (voir page 55).
- Seule la voie CENTER peut être réglée lorsque My Beam est sélectionné comme mode de faisceaux (voir page 61).
- Les voies "FRONT L/R" sont automatiquement réglées en fonction des réglages effectués pour les autres voies lorsque Stereo plus 3 Beam ou la lecture stéréo est sélectionné comme mode de faisceaux (voir pages 55 et 60).



Si le niveau d'une des voies ne peut pas être réglé, "- dB" apparaîtra sur l'afficheur de la face avant.

# Sélection de la source d'entrée

Le type de signaux audio à transmettre par la source sélectionnée peut être choisie en de préférences personnelles ou de la source. Cette fonction est disponible pour les sources TV/STB, DVD, AUX1 et AUX2.



Il est conseillé de régler le mode d'entrée sur AUTO dans la plupart des cas.



(Modèles pour les États-Unis et le Canada)

- 1 Réglez le sélecteur de mode de fonctionnement sur YSP.

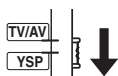

- 2 Appuyez sur une des touches de sélection d'entrée pour sélectionner la source d'entrée souhaitée.

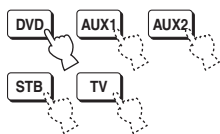

- 3 Appuyez plusieurs fois de suite sur INPUTMODE pour changer de mode d'entrée.

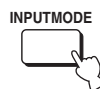

DVD AUTO  
↓  
DVD DTS

Lorsque vous sélectionnez DVD comme source

AUX1 AUTO  
↓  
AUX1 DTS  
↓  
AUX1 ANALOG

Lorsque vous sélectionnez AUX1 comme source

TV/STB AUTO  
↓  
TV/STB DTS  
↓  
TV/STB ANALOG

Lorsque vous sélectionnez TV ou STB comme source

AUX2 AUTO  
↓  
AUX2 DTS

Lorsque vous sélectionnez AUX2 comme source

## Remarque

ANALOG n'est pas disponible comme mode d'entrée pour les fonctions DVD et AUX2.

## AUTO

Ce mode sélectionne automatiquement les signaux d'entrée audio dans l'ordre suivant:

- 1) HDMI
- 2) Numérique
- 3) Analogique



Utilisez ce mode d'entrée dans la plupart des cas.

## DTS

Ce mode ne sélectionne que les signaux numériques au format DTS. Comparé à AUTO, ce mode apporte une plus grande stabilité de lecture pour la lecture de CD ou de LD enregistrés en DTS.

## ANALOG

Ce mode ne sélectionne que les signaux analogiques. Si des signaux numériques et des signaux analogiques sont fournis en même temps, seuls les signaux analogiques seront sélectionnés.



Vous pouvez choisir le mode d'entrée qui doit être adopté par défaut au moment où l'appareil est mis en service en réglant INPUT MODE dans INPUT MENU (voir page 80).

# Réglage des paramètres du système

Cet appareil comprend d'autres menus qui apparaissent sur l'afficheur de la face avant. Ces menus proposent d'autres options qui peuvent être utilisées pour régler ou personnaliser les fonctions de cet appareil.

## Remarque

Lorsque "F.PANEL KEY" est réglé sur "F.PANEL: OFF" (voir page 93), STANDBY/ON sur la face avant ne peut pas être utilisé. Utilisez à la place STANDBY/ON du boîtier de télécommande pour régler les paramètres du système.

## Utilisation des paramètres du système

Procédez de la façon suivante pour accéder aux paramètres du système.

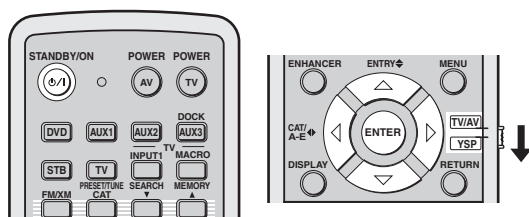
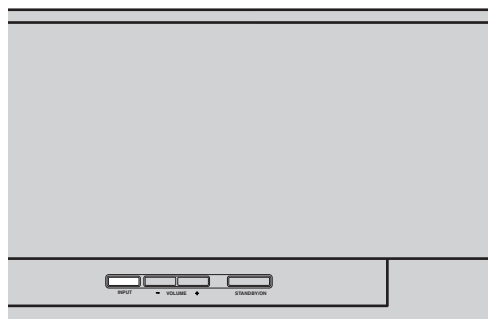

(Modèles pour les États-Unis et le Canada)

- 1 Appuyez sur STANDBY/ON sur le boîtier de télécommande pour mettre l'appareil hors tension.

STANDBY/ON



- 2 Tout en maintenant INPUT enfoncé sur la face avant, appuyez sur STANDBY/ON du boîtier de télécommande pour mettre cet appareil sous tension.

"MEMORY PROTECT" apparaît sur l'afficheur de la face avant.

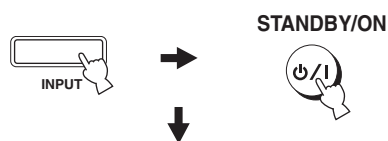

- 3 Relâchez INPUT sur la face avant.



## Réglage de MEMORY PROTECT

Vous pouvez protéger les réglages sauvegardés dans la mémoire pour qu'ils ne risquent pas d'être effacés ou changés par inadvertance.

**1** Répétez les opérations 1 à 3 dans "Utilisation des paramètres du système" à la page 88.

**2** Réglez le sélecteur de mode de fonctionnement sur YSP.

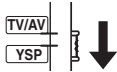

**3** Assurez-vous que "MEMORY PROTECT" apparaît sur l'afficheur de la face avant et appuyez sur ENTER.

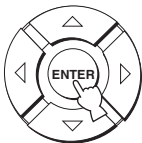

**4** Appuyez sur ◀/▶ pour sélectionner "PROTECT: ON" ou "PROTECT: OFF".

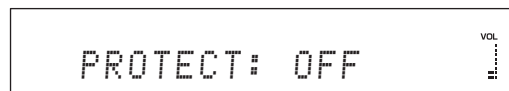
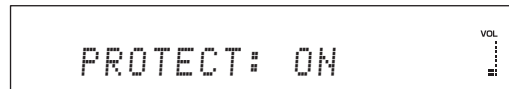
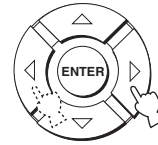

- Sélectionnez PROTECT: ON pour rendre la protection effective.
- Sélectionnez PROTECT: OFF pour annuler la protection.

**5** Appuyez sur STANDBY/ON du boîtier de télécommande pour mettre cet appareil en mode de veille.

STANDBY/ON



Le nouveau réglage de volume sera effectif la prochaine fois que l'appareil sera mis en service.

## Réglage de MAX VOLUME

Vous pouvez régler le niveau sonore maximal de l'appareil pour qu'il n'émette pas de son plus fort.

**1** Répétez les opérations 1 à 3 dans "Utilisation des paramètres du système" à la page 88.

**2** Réglez le sélecteur de mode de fonctionnement sur YSP.

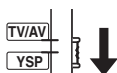

**3** Appuyez sur  $\triangle$  /  $\nabla$  de sorte que "MAX VOLUME SET" apparaisse sur l'afficheur de la face avant.

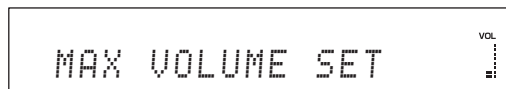

**4** Appuyez sur ENTER.

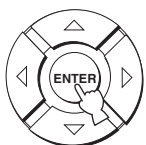

**5** Appuyez sur  $\triangle$  /  $\nabla$  pour régler le niveau sonore maximal.

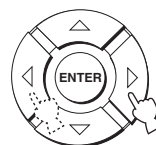

Plage de réglage: MAX, 99 à 01, MIN

Incrément de réglage: 1

**6** Appuyez sur STANDBY/ON du boîtier de télécommande pour mettre cet appareil en mode de veille.

STANDBY/ON



Le nouveau réglage de volume sera effectif la prochaine fois que l'appareil sera mis en service.

## Réglage de TURN ON VOLUME

Le niveau de volume initial, valide à la mise sous tension de l'appareil, peut être spécifié.

**1** Répétez les opérations 1 à 3 dans "Utilisation des paramètres du système" à la page 88.

**2** Réglez le sélecteur de mode de fonctionnement sur YSP.

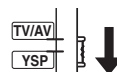

- 3** Appuyez sur  $\triangle / \nabla$  de sorte que “TURN ON VOLUME” apparaisse sur l’afficheur de la face avant.

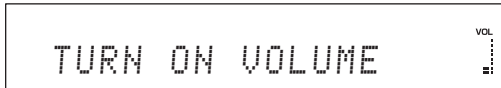

- 4** Appuyez sur ENTER.

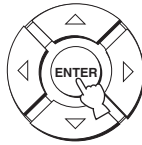

- 5** Appuyez sur  $\triangle / \nabla$  pour régler le niveau de volume initial.

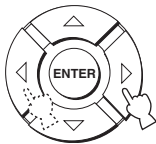

Plage de réglage: MAX, 99 à 01, OFF  
Incrément de réglage: 1

- 6** Appuyez sur STANDBY/ON du boîtier de télécommande pour mettre cet appareil en mode de veille.

STANDBY/ON



Le nouveau réglage de volume sera effectif la prochaine fois que l’appareil sera mis en service.

## Réglage de DEMO MODE

La sortie des faisceaux sonores de cet appareil peut être testée pour en vérifiant la qualité sonore.

- 1** Répétez les opérations 1 à 3 dans “Utilisation des paramètres du système” à la page 88.

- 2** Réglez le sélecteur de mode de fonctionnement sur YSP.

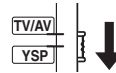

- 3** Appuyez sur  $\triangle / \nabla$  de sorte que “DEMO MODE” apparaisse sur l’afficheur de la face avant.

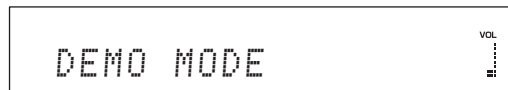

- 4 Appuyez sur ◀ / ▶ pour sélectionner “DEMO: ON” ou “DEMO: OFF”.

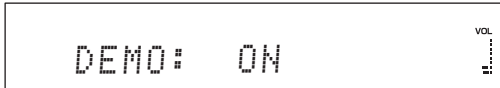
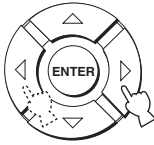

- Sélectionnez DEMO: ON pour activer le mode de démonstration.
- Sélectionnez DEMO: OFF pour désactiver le mode de démonstration.

- 5 Appuyez sur STANDBY/ON du boîtier de télécommande pour mettre cet appareil en mode de veille.

STANDBY/ON



Le nouveau réglage de volume sera effectif la prochaine fois que l'appareil sera mis en service. Appuyez sur ENTER pendant la lecture des sources pour tester le faisceau sonore. Le faisceau sonore sort de la gauche puis de la droite. Appuyez une nouvelle fois sur ENTER pour arrêter le faisceau.

## Réglage de PANEL INPUT KEY

Vous pouvez désactiver la saisie (INPUT) sur la face avant lors des réglages du système.

- 1 Répétez les opérations 1 à 3 dans “Utilisation des paramètres du système” à la page 88.

- 2 Réglez le sélecteur de mode de fonctionnement sur YSP.

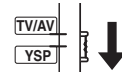

- 3 Appuyez sur ▲ / ▼ de sorte que “PANEL INPUT KEY” apparaisse sur l’afficheur de la face avant.

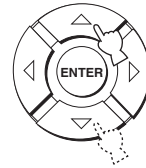



- 4 Appuyez sur ◀ / ▶ pour sélectionner “P.INPUT: ON” ou “P.INPUT: OFF”.

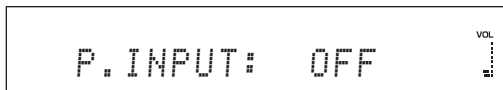
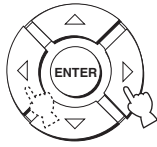

- Sélectionnez P.INPUT: ON pour activer la touche INPUT sur la face avant.
- Sélectionnez P.INPUT: OFF pour désactiver la touche INPUT sur la face avant. “F.PANEL KEY” se règle automatiquement sur “ON”.

- 5 Appuyez sur STANDBY/ON du boîtier de télécommande pour mettre cet appareil en mode de veille.

STANDBY/ON



Le nouveau réglage de volume sera effectif la prochaine fois que l'appareil sera mis en service.

## Désactivation des touches de la face avant

Vous pouvez désactiver les touches de la face avant lors des réglages des paramètres du système.

- 1 Répétez les opérations 1 à 3 dans “Utilisation des paramètres du système” à la page 88.
- 2 Réglez le sélecteur de mode de fonctionnement sur YSP.

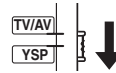

- 3 Appuyez sur ▲ / ▼ de sorte que “F.PANEL KEY” apparaisse sur l’afficheur de la face avant.

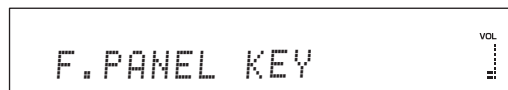
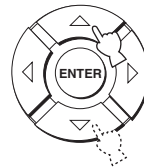

- 4 Appuyez sur ◀ / ▶ pour sélectionner “F.PANEL: ON” ou “F.PANEL: OFF”.

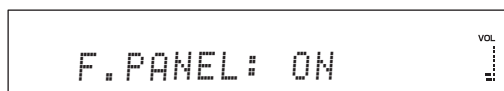
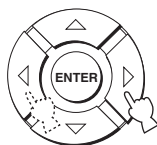

- Sélectionnez F.PANEL: ON pour valider les touches de la face avant.
- Sélectionnez F.PANEL: OFF pour désactiver les touches de la face avant. “P.INPUT” se règle automatiquement sur “ON”.

- 5 Appuyez sur STANDBY/ON du boîtier de télécommande pour mettre cet appareil en mode de veille.

STANDBY/ON



Le nouveau réglage de volume sera effectif la prochaine fois que l'appareil sera mis en service.

## Réglage de FACTORY PRESET

Vous pouvez rétablir tous les réglages par défaut de cet appareil. Cette opération a pour effet de rétablir les valeurs initiales de TOUS les paramètres de SET MENU.

### Remarque

Après cette opération, vous devez exécuter une nouvelle fois AUTO SETUP pour réajuster le son en fonction de l'environnement sonore.

- 1 Répétez les opérations 1 à 3 dans “Utilisation des paramètres du système” à la page 88.

- 2 Réglez le sélecteur de mode de fonctionnement sur YSP.

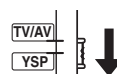

- 3 Appuyez sur ▲ / ▼ de sorte que “FACTORY PRESET” apparaisse sur l'afficheur de la face avant.



- 4 Appuyez sur ENTER.

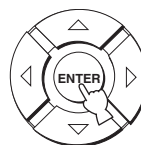

- 5** Appuyez sur ◀ / ▶ pour sélectionner “PRESET: RESET” ou “PRESET: CANCEL”.

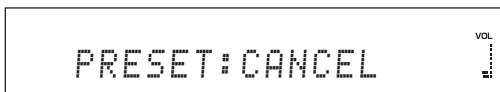
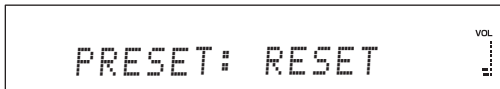
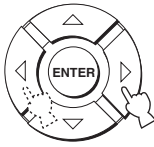

- Sélectionnez PRESET: RESET pour rétablir tous les réglages actuels.
- Sélectionnez PRESET: CANCEL pour annuler cette opération.

- 6** Appuyez sur **STANDBY/ON** du boîtier de télécommande pour mettre cet appareil en mode de veille.

STANDBY/ON



Le nouveau réglage de volume sera effectif la prochaine fois que l'appareil sera mis en service.

# Caractéristiques du boîtier de télécommande

Le boîtier de télécommande est conçu pour agir sur cet appareil et sur d'autres appareils AV fabriqués par Yamaha et d'autres sociétés. Pour agir sur d'autres appareils, vous devez programmer les codes de commande appropriés et régler le sélecteur de mode de fonctionnement sur TV/AV pour changer la section de commande.

## Remarque

Il se peut que vous soyez dans l'incapacité d'agir sur l'appareil AV externe bien que vous ayez convenablement enregistré le code de commande qui lui correspond. En ce cas, employez le boîtier de télécommande qui vous a été fourni avec l'appareil.

## Enregistrement des codes de commande

Vous pouvez commander d'autres appareils en enregistrant les codes de commande qui conviennent. Les codes peuvent être définis pour chaque fonction (DVD, AUX1, AUX2, STB et TV).

Pour déterminer quel code utiliser, voir "Liste des codes de commande" à la fin de ce mode d'emploi.

Témoin de transmission

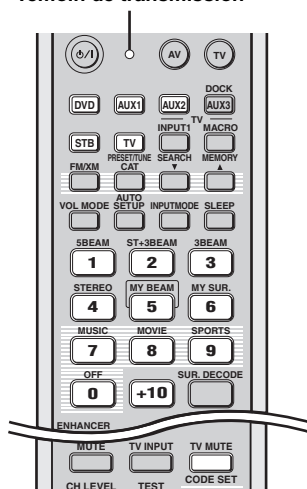

(Modèles pour les États-Unis et le Canada)

- 1 Maintenez CODE SET enfoncé et appuyez sur une des touches de sélection d'entrée pour sélectionner la source d'entrée pour laquelle le code de commande doit être spécifié.**

Le témoin de transmission clignote deux fois et reste allumé.

Passez à l'étape 2 tout en tenant CODE SET enfoncé.

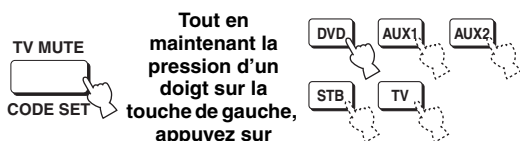

- 2 Appuyez sur les touches numériques pour introduire le code de commande tout en tenant CODE SET enfoncé.**

Exemple de réglage: Yamaha Section d'entrée DVD

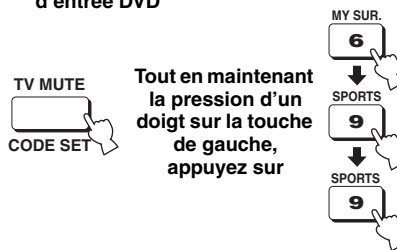

- 3 Voir "Commande des autres appareils" à la page 97 pour connaître la manière d'agir sur l'appareil extérieur au moyen du boîtier de télécommande de cet appareil-ci.**

Si l'appareil externe répond convenablement aux ordres, l'enregistrement du code de commande a été fructueux.

Si l'appareil ne répond pas aux ordres, cela peut vouloir dire que le code de commande était incorrect. Assurez-vous que le code de commande est correct. Reportez-vous à la "Liste des codes de commande" à la fin de ce manuel et recommencez à partir de l'étape 1.

## Remarque

Si plusieurs codes sont prévus pour le fabricant de l'appareil, essayez chaque code l'un après l'autre pour déterminer celui qui convient.

Si les piles sont retirées pendant plus de deux minutes, ou si elles sont complètement usagées, le contenu de la mémoire est effacé. Si le contenu de la mémoire est effacé, introduisez des piles neuves puis enregistrez une nouvelle fois les codes de commande.

Lors du remplacement des piles, prenez soin de n'appuyer sur aucune touche du boîtier de télécommande. En effet, une pression sur une touche efface alors le contenu de la mémoire.

## Commande des autres appareils

### ■ Utilisation du téléviseur

Réglez le sélecteur de mode de fonctionnement sur TV/AV et appuyez sur TV pour sélectionner le téléviseur comme source d'entrée.

La section de commande du boîtier de télécommande agit maintenant sur le téléviseur.

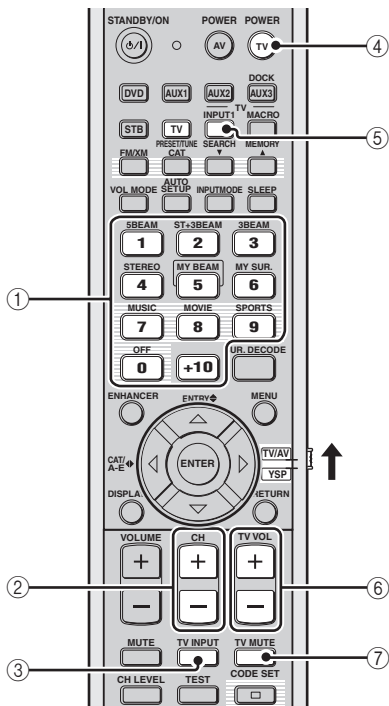

(Modèles pour les États-Unis et le Canada)

#### ① Touches numériques

Pour choisir le canal de télévision.

#### ② CH +/-

Pour sélectionner les chaînes de télévision.

#### ③ TV INPUT

Pour choisir la source pour le téléviseur.

#### ④ TV POWER

Pour mettre le téléviseur en ou hors service.

#### ⑤ TV INPUT1

Pour choisir la source pour le téléviseur.

#### ⑥ TV VOL +/-

Pour régler le niveau de sortie du téléviseur.

#### ⑦ TV MUTE

Pour couper momentanément les sons du téléviseur.

## ■ Utilisation du lecteur/enregistreur de DVD

Réglez le sélecteur de mode de fonctionnement sur TV/AV et appuyez sur DVD pour sélectionner DVD comme source d'entrée.

La section de commande du boîtier de télécommande agit maintenant sur le lecteur de DVD.

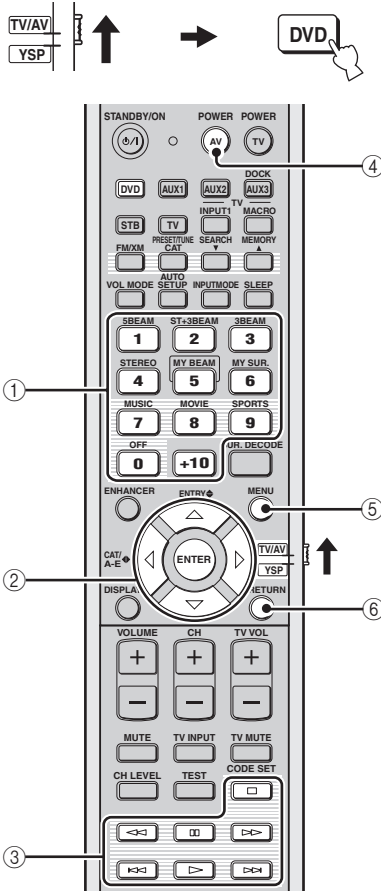

(Modèles pour les États-Unis et le Canada)

### ① Touches numériques

Pour saisir des caractères numériques.

### ② Touches de déplacement du curseur

△ / ▽ / ◀ / ▶, ENTER

Pour sélectionner un poste du menu du DVD.

### ③ Touches d'exploitation pour les lecteurs de DVD

Pour effectuer des opérations, lecture, arrêt, etc. sur votre lecteur/enregistreur de DVD.

### ④ AV POWER

Pour mettre en ou hors service votre lecteur de DVD.

### ⑤ MENU

Pour afficher le menu du DVD.

### ⑥ RETURN

Pour revenir à la page précédente du menu du DVD ou quitter le menu du DVD.

## ■ Utilisation du STB

(Télévision câblée/Tuner satellite)

Réglez le sélecteur de mode de fonctionnement sur TV/AV et appuyez sur STB pour sélectionner STB comme source d'entrée.

La section de commande du boîtier de télécommande agit maintenant sur le STB.

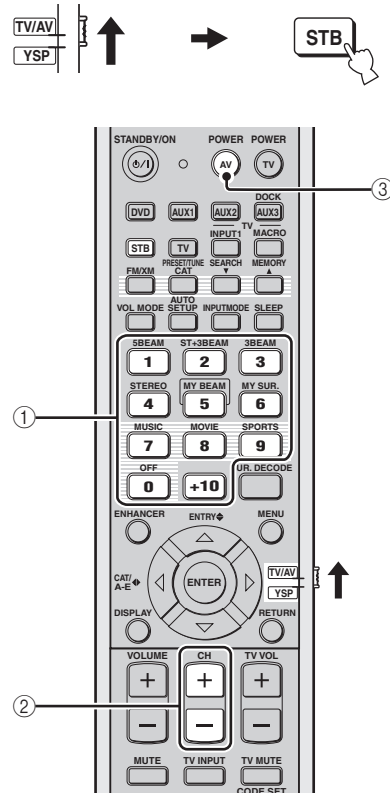

(Modèles pour les États-Unis et le Canada)

### ① Touches numériques

Pour saisir des caractères numériques.

### ② CH +/-

Pour sélectionner les chaînes STB.

### ③ AV POWER

Pour mettre le STB en ou hors service.

## ■ Utilisation du magnétoscope

Réglez le sélecteur de mode de fonctionnement sur TV/AV et appuyez sur AUX1 pour sélectionner VCR comme source d'entrée.

La section de commande du boîtier de télécommande agit maintenant sur le tuner AUX1.



Cette opération est disponible lorsque votre magnétoscope est raccordé aux prises AUX 1 AUDIO INPUT de cet appareil.

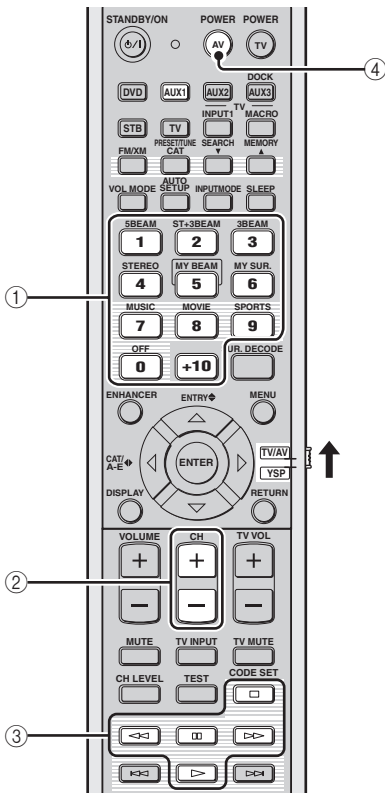

(Modèles pour les États-Unis et le Canada)

### ① Touches numériques

Pour saisir des caractères numériques.

### ② CH +/-

Pour sélectionner les canaux disponibles pour le magnétoscope.

### ③ Touches d'exploitation pour les magnétoscopes

Pour effectuer des opérations, lecture, arrêt, etc. sur votre magnétoscope.

### ④ AV POWER

Pour mettre en ou hors service le magnétoscope.

## Utilisation des macros TV

Les macros TV permettent d'effectuer toute une série d'opérations en appuyant sur une seule touche. Par exemple, pour lire un DVD il faut normalement mettre l'appareil en service, sélectionner DVD comme source d'entrée et appuyer sur la touche de lecture. Si vous utilisez la fonction macros TV, il vous suffira d'appuyer sur la touche macro DVD pour effectuer toutes ces opérations.

### Remarques

- Veillez à programmer un code de commande pour le téléviseur avant de créer des macros.
- Si le téléviseur ne possède pas de tuner, le réglage de macros s'effectuera différemment.
- Si vous appuyez sur d'autres touches du boîtier de télécommande que celles utilisées pour le réglage de macros, la procédure sera annulée.
- Si les réglages ne sont pas effectués en l'espace de 10 secondes aux étapes 2 et 3, la procédure sera annulée. Dans ce cas, recommencez à partir de l'étape 1.

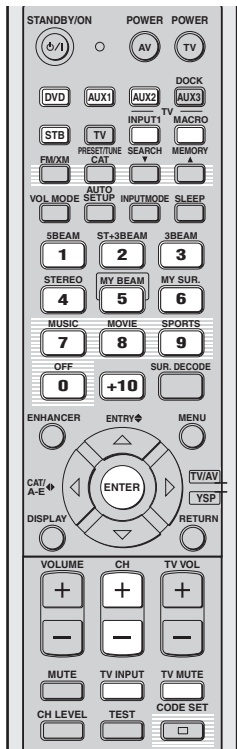

(Modèles pour les États-Unis et le Canada)

## ■ Réglages de macros pour un téléviseur avec tuner

- 1 Maintenez CODE SET enfoncé et appuyez sur une des touches de sélection d'entrée pour sélectionner la source d'entrée pour laquelle la macro doit être spécifiée.**

Passer à l'étape 2 tout en tenant CODE SET enfoncé.

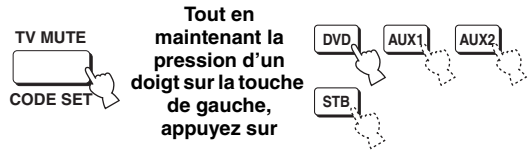

- 2 Tout en tenant CODE SET enfoncé, appuyez sur MACRO.**

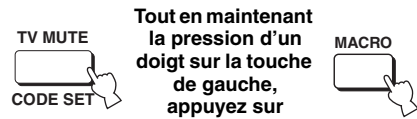

- 3 Appuyez sur CH +/- ou sur le pavé numérique pour sélectionner le canal de télévision.**

Assurez-vous que l'écran TV est remplacé par l'écran tuner.

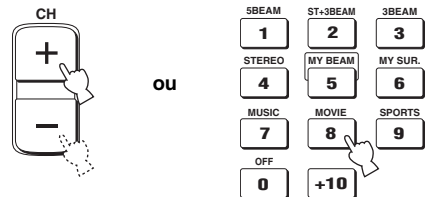

- 4 Appuyez plusieurs fois de suite sur TV INPUT jusqu'à ce que l'affichage de la source d'entrée sélectionnée à l'étape 1 apparaisse sur l'écran.**



- 5 Appuyez sur ENTER pour valider le réglage de la macro.**





## ■ Réglages de macros pour un téléviseur sans tuner

- 1** Maintenez **CODE SET** enfoncé et appuyez sur une des touches de sélection d'entrée pour sélectionner la source d'entrée pour laquelle la macro doit être spécifiée.

Passez à l'étape 2 tout en tenant **CODE SET** enfoncé.

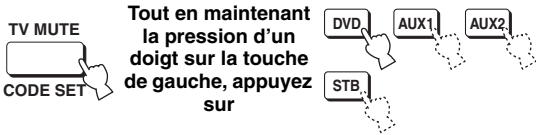

- 2** Tout en tenant **CODE SET** enfoncé, appuyez sur **MACRO**.

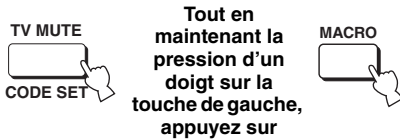

- 3** Appuyez sur **INPUT1**.

Assurez-vous que l'écran de l'entrée 1 s'affiche sur l'écran de télévision.



- 4** Appuyez plusieurs fois de suite sur **TV INPUT** jusqu'à ce que l'affichage de la source d'entrée sélectionnée à l'étape 1 apparaisse sur l'écran.



- 5** Appuyez sur **ENTER** pour valider le réglage.

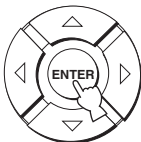

## ■ Utilisation des macros

Appuyez environ deux secondes sur une touche de sélection d'entrée pour sélectionner la source d'entrée qui doit être activée par une macro.

L'entrée TV change en même temps que le mode d'entrée.

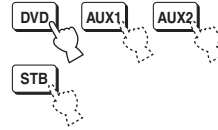

## ■ Annulation d'une macro

- 1** Maintenez **CODE SET** enfoncé et appuyez sur une des touches de sélection d'entrée pour sélectionner la source d'entrée pour laquelle la macro doit être annulée.

Passez à l'étape 2 tout en tenant **CODE SET** enfoncé.

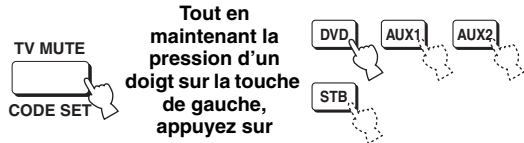

- 2** Tout en tenant **CODE SET** enfoncé, appuyez sur **MACRO**.

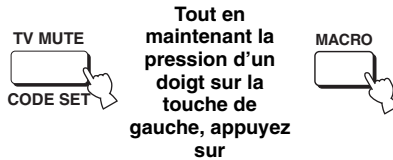

- 3** Sélectionnez **ENTER** pour annuler les macros.

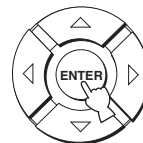

# Guide de dépannage

Si vous avez le sentiment que l'appareil ne fonctionne pas convenablement, consultez le tableau ci-dessous. Si le problème que vous avez n'est pas mentionné dans la liste, ou si la solution proposée ne résout pas le problème, mettez l'appareil en mode d'attente, débranchez le câble d'alimentation secteur et contactez le revendeur ou le service après-vente agréé Yamaha le plus proche.

## ■ Généralités

Anomalies	Causes possibles	Actions correctives	Voir page
<b>L'appareil ne se met pas en service lorsque vous appuyez sur STANDBY/ON, ou encore il repasse en veille quelques secondes après s'être mis en service.</b>	Le câble d'alimentation secteur n'est pas bien enfoncé dans la prise secteur.	Enfoncez bien la prise du câble d'alimentation secteur dans la prise secteur.	29
	L'appareil a été soumis à une secousse électrique puissante (provoquée par exemple par un orage ou une décharge d'électricité statique).	Mettez l'appareil en veille, débranchez le câble d'alimentation secteur puis rebranchez-le environ 30 secondes plus tard et utilisez l'appareil comme à l'accoutumée.	—
<b>L'appareil se met subitement en veille.</b>	La température intérieure de l'appareil est excessive et le circuit de protection contre les surchauffes a été actionné.	Attendez environ une heure, le temps que l'appareil refroidisse, puis remettez-le en service.	—
	La minuterie a mis l'appareil hors service.	Mettez l'appareil en service et reprenez la lecture.	—
<b>Absence de son.</b>	Les raccordements des câbles d'entrée ou de sortie ne sont pas corrects.	Raccordez les câbles comme il convient. Si l'anomalie persiste, il se peut que les câbles soient défectueux.	19
	Aucune source convenable n'a été sélectionnée.	Choisissez une source convenable au moyen de INPUT ou des touches de sélection d'entrée.	45
	Le niveau de sortie est réglé au minimum.	Augmentez le niveau de sortie.	47
	Le silencieux fonctionne.	Appuyez sur MUTE ou VOLUME +/- pour rétablir le son et régler le niveau de sortie.	47
	Les signaux que cet appareil ne peut pas reproduire (par exemple les signaux PCM avec une fréquence d'échantillonnage de plus de 96 kHz) ne sont pas reçus.	Choisissez une source dont les signaux sont compatibles avec l'appareil.	—
		Changez les réglages système de l'appareil source.	—
	Les appareils HDMI raccordés à cet appareil ne prennent pas en charge les standards anticopie HDCP.	Raccordez des appareils HDMI prenant en charge les standards anticopie HDCP.	20
SUPPORT AUDIO est réglé sur OTHER et les signaux audio HDMI ne sont pas lus sur cet appareil.	Réglez SUPPORT AUDIO sur HTY-7030 dans MANUAL SETUP.	82	
<b>Les sons disparaissent brusquement.</b>	La minuterie a mis l'appareil hors service.	Mettez l'appareil en service et reprenez la lecture.	—
	Le silencieux fonctionne.	Appuyez sur MUTE ou VOLUME +/- pour rétablir le son et régler le niveau de sortie.	47
<b>Absence de son de la part des voies chargées de reproduire les effets.</b>	Vous écoutez la source ou l'émission en mode stéréo à 2 voies ou My Beam.	Appuyez sur une des touches de sélection de mode faisceaux sur le boîtier de télécommande de manière à sélectionner un mode de lecture multivoies, et écoutez à nouveau la source ou l'émission.	54
<b>Absence de son de la part de la voie centrale.</b>	Le niveau de sortie de la voie centrale est réglé au minimum.	Augmentez le niveau de sortie de la voie centrale.	84
<b>Absence de son de la part des voies d'ambiance.</b>	Le niveau de sortie des voies d'ambiance est réglé au minimum.	Augmentez le niveau de sortie des voies d'ambiance.	84

Anomalies	Causes possibles	Actions correctives	Voir page
<b>Le caisson de graves n'émet aucun son.</b>	BASS OUT dans SUBWOOFER SET est réglé sur FRONT.	Sélectionnez SWFR.	78
	La source ne fournit aucune fréquence grave.		
<b>Distorsion, ou graves trop faibles.</b>	La valeur de CROSS OVER de SUBWOOFER SET n'est pas convenablement choisie.	Choisissez pour CROSS OVER la valeur qui convient.	78
	Une des accentuations de l'écoute tardive est actuellement sélectionnée.	Désactivez les accentuations de l'écoute tardive.	67
<b>Trop de graves.</b>	TruBass est actuellement activé.	Désactivez TruBass.	79
	Le volume du caisson de grave est trop élevé.	Réduisez le volume du caisson de grave.	—
<b>Les effets sonores d'ambiance sont inexistants.</b>	La pièce d'écoute n'a pas une forme régulière.	Installez cet appareil dans une pièce carrée ou rectangulaire.	—
	Le faisceau ne rencontre aucun mur sur son trajet.	Disposez une surface plane sur le trajet du faisceau, par exemple un panneau.	—
<b>La lecture des sources au format Dolby Digital ou DTS n'est pas possible. (Le témoin Dolby Digital ou DTS ne s'éclaire pas sur l'afficheur de la face avant.)</b>	L'appareil relié n'est pas réglé pour fournir en sortie des signaux numériques au format Dolby Digital ou DTS.	Effectuez le réglage qui convient après avoir consulté le mode d'emploi de l'appareil concerné.	—
	Le mode d'entrée est réglé sur ANALOG.	Adoptez AUTO comme valeur pour le mode d'entrée.	87
<b>Il y a de bruit lorsqu'un caisson de graves n'est pas relié à cet appareil.</b>	Le circuit de protection fonctionne car une source avec éléments graves forts est lue.	Diminuez le niveau de sortie.	47
		Sélectionnez SWFR pour BASS OUT.	78
		Reliez un caisson de graves et ajustez les réglages dans SUBWOOFER SET.	78
<b>Les fréquences graves sont déformées.</b>	La valeur de CROSS OVER de SUBWOOFER SET n'est pas convenablement choisie.	Choisissez pour CROSS OVER la valeur qui convient.	78
<b>Absence d'affichage sur l'écran.</b>	Le câble vidéo transmettant les menus affichés sur l'écran de télévision n'est pas correctement raccordé.	Raccordez le câble comme il convient.	22
<b>Cet appareil ne fonctionne pas convenablement.</b>	Le microprocesseur interne a cessé de fonctionner du fait d'une secousse électrique (provoquée par un orage ou une décharge d'électricité statique), ou d'une baisse importante de la tension d'alimentation.	Débranchez le câble d'alimentation secteur puis rebranchez-le environ 30 secondes plus tard.	—
<b>Aucun son en provenance du téléviseur raccordé par une liaison HDMI.</b>	Le téléviseur n'accepte pas les signaux audio multivoies.	Convertissez les signaux audio multivoies en signaux audio à 2 voies sur l'appareil source, par exemple un lecteur de DVD.	—
	La valeur de "SUPPORT AUDIO" est "HTY-7030".	Choisissez "OTHER" pour "SUPPORT AUDIO".	82
<b>Un appareil numérique ou un appareil haute fréquence génèrent un brouillage.</b>	Cet appareil est trop proche de l'appareil numérique ou de l'appareil haute fréquence.	Éloignez cet appareil de celui qui est concerné.	—
<b>Cet appareil ne produit pas les effets sonores escomptés.</b>	La source ne contient aucun signal d'effet sonore.	Réglez cet appareil pour qu'il ne tienne pas compte des signaux d'effet sonore.	—
<b>Le réglage automatique My Beam n'agit pas.</b>	Il y a trop de bruit dans la pièce d'écoute.	La pièce d'écoute doit être la plus silencieuse possible.	—
		Essayez d'utiliser le réglage manuel.	62
	La réflexivité du son est trop importante dans la pièce d'écoute.	Choisissez HI ECHO pour REFLECTING.	79
	Le boîtier de télécommande est peut-être utilisée hors de la portée garantie.	Le boîtier de télécommande agit à une distance inférieure à 6 m et sous un angle inférieur à 45 degrés par rapport à une perpendiculaire à la face avant.	30
	Cette fonction n'agit pas correctement à cause de l'état des appareils raccordés.	Sélectionnez My Beam et essayez une nouvelle fois.	61

## ■ Boîtier de télécommande

Anomalies	Causes possibles	Actions correctives	Voir page
<b>Le boîtier de télécommande ne fonctionne pas ou n'agit pas convenablement.</b>	La portée et l'angle sont incorrects.	Le boîtier de télécommande agit à une distance inférieure à 6 m et sous un angle inférieur à 45 degrés par rapport à une perpendiculaire à la face avant.	30
	Le lumière directe du soleil ou d'un éclairage (lampe fluorescente à convertisseur, etc.) frappe le capteur de télécommande de cet appareil.	Changez l'emplacement de l'appareil.	—
	Les piles sont usagées.	Remplacez les piles.	30
<b>Impossible d'agir sur les autres appareils avec le boîtier de télécommande de cet appareil.</b>	L'appareil extérieur concerné n'est pas sélectionné comme source.	Appuyez sur INPUT sur la face avant ou sur une des touches de sélection d'entrée sur le boîtier de télécommande pour sélectionner l'appareil que vous voulez mettre en service.	45
	Le code de commande n'a pas été correctement enregistré.	Tapez et enregistrez le code de commande qui convient, ou encore tentez un autre code de commande pour le même fabricant; voir "Liste des codes de commande", à la fin de ce mode d'emploi.	96
	Même si le code de commande a été bien choisi et bien enregistré, il se peut que l'appareil concerné ne réponde pas aux ordres du boîtier de télécommande.	Utilisez le boîtier de télécommande fourni avec l'appareil extérieur.	—
<b>Les touches de déplacement du curseur ne jouent aucun rôle après accès à SET MENU.</b>	Le sélecteur de mode de fonctionnement a été réglé par inadvertance sur TV/AV.	Réglez le sélecteur de mode de fonctionnement sur YSP.	—
<b>Impossible d'utiliser le réglage auto My Beam.</b>	La portée et l'angle sont incorrects.	Le boîtier de télécommande agit à une distance inférieure à 6 m et sous un angle inférieur à 45 degrés par rapport à une perpendiculaire à la face avant.	30

## ■ HDMI

Message d'erreur	Causes possibles	Actions correctives	Voir page
<b>Device Error</b>	Le nombre d'appareils HDMI raccordés est supérieur à la limite.	Réduisez le nombre d'appareils HDMI connectés.	—
<b>HDCP Error</b>	HDCP échec de l'authentification.	Assurez-vous que les appareils HDMI raccordés prennent en charge les standards anticopie HDCP.	—

## ■ Syntoniseur FM

Anomalies	Causes possibles	Actions correctives	Voir page
<b>La réception FM en stéréophonie est parasitée.</b>	Les caractéristiques des émissions FM stéréophoniques sont à l'origine de cette anomalie si l'émetteur est trop éloigné, ou encore si le niveau d'entrée sur l'antenne est médiocre.	Vérifiez les raccordements de l'antenne.	29
		Tentez d'utiliser une antenne FM directionnelle de bonne qualité.	—
		Effectuez la syntonisation manuellement.	49
<b>La réception FM est mauvaise, même avec une antenne de bonne qualité.</b>	L'appareil est soumis aux effets de trajets multiples.	Essayez de changer la position de l'antenne pour supprimer les trajets multiples.	—
<b>Il n'est pas possible d'effectuer la syntonisation automatique sur la station désirée.</b>	La puissance captée est trop faible.	Tentez d'utiliser une antenne FM directionnelle de bonne qualité.	—
		Effectuez la syntonisation manuellement.	49
<b>La syntonisation sur les fréquences mises en mémoire est devenue impossible.</b>	Cet appareil a été hors tension pendant une longue période.	Reprenez la mise en mémoire des fréquences des stations.	50

## ■ Dolby Digital

Dolby Digital est un système numérique de correction d'ambiance acoustique qui produit des voies totalement indépendantes. Avec 3 voies avant (gauche, centre et droite) et 2 voies arrière stéréophoniques, Dolby Digital est un système à 5 voies audio. Une voie supplémentaire, sur laquelle ne circulent que les effets basse fréquence (LFE), dénommée voie 0.1, complète l'ensemble à 5.1 voies (la voie LFE est comptée pour 0.1). En utilisant 2 voies stéréo pour les voies d'ambiance, il est permis d'obtenir des effets sonores plus rigoureux que ceux de Dolby Surround, en particulier lorsque la source se déplace. La très grande dynamique (rapport entre les sons maximum et les sons minimum) des 5 voies, qui chacune couvre tout le spectre, et l'orientation précise de la source grâce à un traitement numérique, apportent à l'auditoire un plaisir et un réalisme jusqu'alors inconnus. Cet appareil est conçu pour restituer au mieux tous les environnements sonores, qu'ils soient monophoniques ou à 5.1 voies.

## ■ Dolby Pro Logic II

Dolby Pro Logic II est une technique améliorée pour décoder un grand nombre d'enregistrements Dolby Surround. Cette nouvelle technique autorise la restitution de 5 voies indépendantes, 2 voies avant gauche et droite, une voie avant centrale et 2 voies d'ambiance gauche et droite (la version initiale de Pro Logic ne comportait qu'une seule voie arrière). De plus, outre le mode Movie, cette version propose les modes Music et Game pour les sources à 2 voies.

## ■ Dolby Surround

Dolby Surround fait usage d'un système analogique d'enregistrement à 4 voies pour reproduire des effets sonores réalistes et dynamiques: 2 voies avant gauche et droite (stéréophonie), une voie centrale pour les dialogues (monophonie) et une voie arrière (monophonie) pour les effets sonores. Les voies arrière ne restituent qu'une portion du spectre audible.

Dolby Surround est largement employé pour les cassettes vidéo, les Laser Disc et de nombreuses émissions de télévision câblée ou non. Le décodeur Dolby Pro Logic de cet appareil fait appel à un traitement numérique pour maintenir à une valeur stable le niveau sonore de chaque voie de manière à accentuer les effets sonores produits par les sources mobiles et leur directivité.

## ■ DTS Digital Surround

Le système numérique DTS a été mis au point pour remplacer les pistes sonores analogiques des films par 6 pistes numériques; sa popularité croît rapidement et de nombreuses salles s'équipent tous les jours. DTS, Inc. a développé une version domestique grâce à laquelle vous pouvez bénéficier dans votre salon de musique de l'ampleur et de l'image sonores DTS qui étaient autrefois réservées aux cinémas. Ce système restitue 6 voies sonores dépourvues de distorsion (une voie gauche, une voie centrale et une voie droite, 2 voies d'ambiance et une voie LFE, comptée pour 0.1, ce qui porte le total à 5.1 voies). Cet appareil dispose d'un décodeur DTS-ES qui permet la restitution du signal sur 6.1 voies en ajoutant une voie arrière d'ambiance au format à 5.1 voies.

## ■ DTS Neo:6

Neo:6 décode, au moyen d'un circuit approprié, les sources 2 voies pour fournir un signal à 6 voies. Ce système permet de disposer de voies couvrant tout le spectre et parfaitement indépendantes, comme s'il s'agissait de voies numériques. Deux modes sont disponibles: Le mode Music pour l'écoute de musique et le mode Cinema pour le visionnage de films.

## ■ EUPHONY

Euphony est un système de reproduction de champs sonores révolutionnaire rendu possible par les toutes dernières technologies, dont le principe de base est de vous faire bénéficier d'un son excellent. Il reproduit un son d'ambiance optimal quel que soit le nombre de voies d'entrée, le nombre d'enceintes (deux ou plus) ou les dimensions des enceintes. De plus, il se caractérise par un positionnement stable de la voie centrale. Il peut aussi reproduire le son d'ambiance avec naturel par le casque avec un positionnement "hors tête" de sorte que l'auditeur en ressent toute l'ampleur sans être fatigué par l'écoute prolongée de la musique ou du film.

## ■ HDMI

HDMI (Interface Multimédia Haute Définition) est la première interface entièrement audio et vidéo numérique, pour signaux non compressés, prise en charge par l'industrie électronique. Servant d'interface à des sources diverses (par exemple un décodeur ou ampli-tuner audio/vidéo) et un moniteur audio/vidéo (par exemple un téléviseur numérique), le HDMI prend en charge les vidéos standard, améliorés et haute définition ainsi que le son numérique multivoies alors qu'un seul câble est nécessaire. L'interface HDMI transmet tous les standards de la télévision numérique à haute définition ATSC et supporte le son numérique jusqu'à un maximum de 8 voies, et utilise une bande passante prenant en compte les améliorations et exigences futures.

Lorsqu'il est utilisé avec le système HDCP (Protection des contenus numériques haute définition), le HDMI fournit une interface audio-vidéo sûre qui répond aux exigences des fournisseurs de contenus et des opérateurs système. Pour de plus amples informations sur HDMI, consultez le site Internet HDMI à l'adresse "<http://www.hdmi.org/>".

### ■ 0.1 voie LFE

Cette voie reproduit les signaux très graves. La plage des fréquences couvertes s'étend de 20 Hz à 120 Hz. Dans les systèmes Dolby Digital et DTS à 5.1 voies ou 6.1 voies, on compte cette voie pour 0.1 parce qu'elle ne fait que renforcer les fréquences graves alors que les autres 5 ou 6 voies couvrent tout le spectre.

### ■ Neural Surround

Neural Surround™ représente les tout derniers progrès de la technologie surround et a été adopté par XM Satellite Radio pour la diffusion en numérique des gravures et des concerts dans une atmosphère ambiophonique. Neural Surround™ emploie le traitement psychoacoustique du domaine fréquentiel et offre une restitution plus détaillée du son grâce à une excellente séparation des voies et à un excellent positionnement des éléments audio.

### ■ PCM (PCM linéaire)

PCM linéaire est une technique qui, à partir d'un signal analogique, produit un signal numérique, l'enregistre et le transmet sans aucune compression. Cette technique est utilisée pour la gravure des CD et des DVD Audio. Le signal analogique est échantillonné un grand nombre de fois par seconde pour donner naissance au signal PCM. PCM (Pulse Code Modulation) se définit comme une modulation par impulsions et codage du signal analogique au moment de l'enregistrement.

### ■ SRS TruBass

SRS TruBass est une technologie d'accentuation psychoacoustique des basses mise au point par SRS Labs, Inc. pour les enceintes et casque restituant des basses jusqu'à une octave en dessous des capacités physiques de l'excitateur des haut-parleurs. La technologie SRS TruBass tire profit de la tendance que possède spontanément l'oreille humaine de suggérer des données audio basses fréquences en présence de signaux harmoniques hautes fréquences. Ceci permet à l'auditeur de percevoir le son basses fréquences original que les enceintes ne sont pas capables de reproduire.

# Index

## ■ Numériques

0.1 voie LFE .....	106
3 Beam .....	55
5 Beam .....	54

## ■ A

Accentuation de l'écoute tardive .....	67
Afficheur de la face avant .....	8
Affichage sur l'écran (OSD) .....	32
Alimentation .....	31
AUTO SETUP (IntelliBeam) .....	35

## ■ B

BEAM MENU .....	74
Boîtier de télécommande .....	10

## ■ C

Câble audio à fiches cinch .....	20
Câble audionumérique à fiches cinch .....	20
Câble d'alimentation secteur .....	29
Câble HDMI .....	20
Câble optique .....	20
Câble vidéo à broche pour l'affichage des menus sur l'écran de télévision .....	20
Capteur de télécommande .....	30
CINEMA DSP .....	64
Code de commande .....	96
Correction pour le sport .....	64

## ■ D

DEMO MODE .....	91
DISPLAY MENU .....	83
Dolby Digital .....	56
Dolby Pro Logic .....	56
Dolby Pro Logic II .....	56
DTS .....	56
DTS Neo: 6 .....	56
DVD de démonstration .....	6
Dynamique .....	79

## ■ E

EUPHONY .....	105
---------------	-----

## ■ F

Face avant .....	7
FACTORY PRESET .....	94
Fixation .....	18

## ■ H

HDMI .....	20
------------	----

## ■ I

IntelliBeam .....	35
-------------------	----

## ■ M

Macros TV .....	100
MANUAL SETUP .....	72
MEMORY .....	42
Microphone IntelliBeam .....	36
Minuterie de mise hors service .....	68
Mode de faisceaux .....	54, 60, 61
Mode d'ambiance .....	56
Mode Égal au volume TV .....	67
Mode volume .....	67
My Beam .....	61

## ■ P

Paramètres du système .....	88
PCM .....	106
Pile .....	30
Programme Film .....	64
Programme Musique .....	64

## ■ R

Panneau arrière .....	9
-----------------------	---

## ■ S

SET MENU .....	32
Signal d'essai .....	84
Son d'ambiance .....	54
Son stéréo .....	60
SOUND MENU .....	78
Stereo plus 3 Beam .....	55
Support de câble .....	20
Support de microphone plat .....	37

## ■ T

Touches de champs sonores .....	63
TruBass .....	79

## ■ V

Volume .....	47
--------------	----

# Caractéristiques techniques

## SECTION AMPLIFICATEUR

- Puissance de sortie maximale (JEITA)  
..... 2 W (1 kHz, DHT 10%, 4 Ω) × 21  
20 W (100 Hz, DHT 10%, 4 Ω) × 2

## SECTION ENCEINTES

- Excitateur  
Haut-parleurs de petit diamètre  
..... Membrane conique de 4 cm, blindage magnétique × 21  
Haut-parleurs de graves  
..... Membrane conique de 10 cm, blindage magnétique × 2
- Réponse en fréquence ..... 60 Hz à 20 kHz  
(-10 dB, mode stéréo)

## RACCORDEMENTS

- Prises d'entrée  
TV/STB, AUX 1 AUDIO IN (1 V, 32kΩ)  
..... 2 paires (Analogique)  
TV/STB, AUX 1 OPTICAL DIGITAL IN 2 (Numérique optique)  
DVD, AUX 2 COAXIAL DIGITAL IN  
..... 2 (Numérique coaxial)  
AUX 1, DVD HDMI IN ..... 2  
AUX 3 ..... 1
- Prises de sortie  
SUBWOOFER OUT (1,5 V, inférieur à 120 Hz)  
..... 1 (Caisson de graves)  
VIDEO OUT (1 Vc-c, 75 Ω)..... 1 (OSD)  
HDMI OUT ..... 1
- Prise système  
INTELLIBEAM MIC ..... 1 (Microphone d'entrée)

## SECTION FM

- Gamme de syntonisation  
[Modèles pour les États-Unis et le Canada]  
..... 87,5 à 107,9 MHz  
[Modèle pour l'Asie] ..... 87,5/87,50 à 108,0/108,00 MHz  
[Autres modèles] ..... 87,50 à 108,00 MHz

## GÉNÉRALITÉS

- Alimentation  
[Modèles pour les États-Unis et le Canada]  
..... CA 120 V, 60 Hz  
[Modèle pour l'Australie] ..... CA 220–240 V, 50/60 Hz  
[Modèles pour le Royaume-Uni et l'Europe]  
..... CA 220–240 V, 50/60 Hz  
[Modèle pour la Corée] ..... CA 220–240 V, 50/60 Hz  
[Modèle standard] ..... CA 110–120 V, 50/60 Hz  
[Modèle pour l'Asie] ..... CA 220–240 V, 50/60 Hz
- Consommation ..... 32 W
- Consommation en veille ..... 0,5 W ou moins
- Dimensions (L x H x P) ..... 800 × 155 × 152 mm
- Poids ..... 11,5 kg

\* Les caractéristiques techniques peuvent être modifiées sans avis préalable.

L'interface HDMI de cet appareil est conforme à la norme suivante:

- HDCP (Système de protection des contenus numériques haute définition) sous licence de Digital Content Protection, LLC.



## Garantie Limitée pour la Zone Économique Européenne (EEA) et la Suisse

Merci d'avoir porté votre choix sur un produit Yamaha. Si votre produit Yamaha devait avoir besoin d'une réparation pendant sa période de garantie, veuillez contacter votre revendeur. En cas de difficulté, veuillez contacter une agence Yamaha dans votre propre pays. Vous trouverez tous les détails nécessaires sur notre site Web (<http://www.yamaha-hifi.com/> ou <http://www.yamaha-uk.com/> pour les résidents au Royaume-Uni).

Ce produit est garanti contre les vices de fabrication et de matériaux pour une période de deux ans à compter de la date d'achat originale. Yamaha réparera, ou remplacera à sa seule discrétion, le produit défectueux ou les pièces de manière gratuite, dans les conditions mentionnées ci-dessous. Yamaha se réserve le droit de remplacer un produit par un autre de même type et/ou valeur et condition, si le modèle n'est plus fabriqué ou si son remplacement semble plus économique.

### Conditions

1. La facture originale ou le bon d'achat (indiquant la date de l'achat, le code du produit et le nom du revendeur) DOIT être fourni avec le produit défectueux et une description détaillée du problème. En l'absence de preuve évidente d'achat, Yamaha se réserve le droit de refuser une réparation gratuite et de renvoyer le produit aux propres frais du client.
2. Le produit DOIT avoir été acheté auprès d'un revendeur AGRÉÉ Yamaha dans la Zone Économique Européenne (EEA) ou en Suisse.
3. Le produit ne doit pas avoir subi de modifications ni de changements, à moins d'une autorisation écrite de Yamaha.
4. Sont exclus de la garantie les points suivants:
  - a. Entretien périodique et réparation ou remplacement de pièces ayant subi une usure ou défaillance normale.
  - b. Dommages résultant de:
    - (1) Réparations effectuées par le client lui-même ou par un tiers non autorisé.
    - (2) Emballage ou manipulation inadéquats lors de l'expédition par le client. Le client doit emballer le produit correctement avant de l'expédier en vue d'une réparation.
    - (3) Mauvaise utilisation, y compris mais sans s'y limiter (a) utilisation du produit dans un autre but ou de façon contraire aux instructions de Yamaha, entretien et entreposage et (b) installation ou emploi du produit sans tenir compte des normes de sécurité ou techniques en vigueur dans le pays d'utilisation.
    - (4) Accidents, foudre, eau, incendie, mauvaise ventilation, fuite des piles ou autres causes indépendantes de Yamaha.
    - (5) Défauts de la chaîne avec laquelle ce produit est utilisé et/ou incompatibilité avec des produits d'autres sociétés.
    - (6) Utilisation d'un produit importé dans la Zone Économique Européenne (EEA) et/ou la Suisse, par une autre société que Yamaha, et non conforme aux standards techniques et aux normes de sécurité du pays d'utilisation, et/ou aux spécifications standard d'un produit vendu par Yamaha dans la Zone Économique Européenne (EEA) et/ou la Suisse.
    - (7) Produits non audiovisuels.  
(Les produits soumis à une "Déclaration de Garantie AV de Yamaha" sont indiqués sur notre site Web à l'adresse <http://www.yamaha-hifi.com/> ou <http://www.yamaha-uk.com/> pour les résidents au Royaume-Uni).
5. En cas de différences entre la garantie du pays d'achat et celle du pays d'utilisation du produit, la garantie du pays d'utilisation du produit entrera en vigueur.
6. Yamaha décline toute responsabilité quant aux pertes de données ou dommages, direct, accessoires ou autres, résultant de la réparation ou du remplacement du produit.
7. Veuillez sauvegarder tous vos réglages et toutes vos données personnelles avant d'expédier votre produit, car Yamaha ne peut être tenu pour responsable des modifications ou pertes de réglages ou de données.
8. Cette garantie n'affecte pas les droits légaux du consommateur garantis par la législation nationale, ni les droits du consommateur envers le revendeur, découlant d'un contrat de vente/achat particulier.

# Vorsicht: Vor der bedienung dieses gerätes durchlesen.

- 1 Um optimales Leistungsvermögen sicherzustellen, lesen Sie bitte die Anleitung aufmerksam durch. Bewahren Sie die Anleitung danach für spätere Nachschlagzwecke sorgfältig auf.
- 2 Installieren Sie diese Sound-Anlage an einem gut gelüfteten, trockenen, sauberen Ort mit einem Abstand von mindestens 5 cm über (oder unter) diesem Gerät, geschützt vor direktem Sonnenlicht, Wärmequellen, Erschütterungen, Staub, Feuchtigkeit und/oder Kälte.
- 3 Stellen Sie dieses Gerät entfernt von anderen elektrischen Haushaltgeräten, Motoren oder Transformatoren auf, um Brummgeräusche zu vermeiden.
- 4 Setzen Sie dieses Gerät keinen plötzlichen Temperaturänderungen von kalt auf warm aus, und stellen Sie dieses Gerät nicht an Orten mit hoher Luftfeuchtigkeit auf (z.B. in Räumen mit Luftbefeuchtern), um Kondensation im Inneren des Gerätes zu vermeiden, da es anderenfalls zu elektrischen Schlägen, Feuer, Beschädigung dieses Gerätes und/oder zu persönlichen Verletzungen kommen kann.
- 5 Vermeiden Sie die Aufstellung dieses Gerätes an Orten, an welchen Fremdkörper in das Gerät fallen können bzw. an welchen Flüssigkeiten auf das Gerät verschüttet werden können. Stellen Sie auf der Oberseite des Gerätes niemals folgendes auf:
  - Andere Komponenten, da diese Beschädigung und/oder Verfärbung der Oberfläche dieses Gerätes verursachen können.
  - Brennende Objekte (z.B. Kerzen), da diese Feuer, Beschädigung des Gerätes und/oder persönliche Verletzungen verursachen können.
  - Mit Flüssigkeiten gefüllte Behälter, da diese umfallen und die Flüssigkeit auf das Gerät verschütten können, wodurch es zu elektrischen Schlägen für den Anwender und/oder zu Beschädigung des Gerätes kommen kann.
- 6 Decken Sie dieses Gerät niemals mit Zeitungen, Tischdecken, Vorhängen usw. ab, damit die Wärmeabfuhr nicht behindert wird. Falls die Temperatur im Inneren des Gerätes ansteigt, kann es zu Feuer, Beschädigung des Gerätes und/oder zu persönlichen Verletzungen kommen.
- 7 Schließen Sie dieses Gerät erst an eine Wandsteckdose an, nachdem alle anderen Anschlüsse ausgeführt wurden.
- 8 Stellen Sie dieses Gerät niemals mit der Unterseite nach oben auf, da es sonst beim Betrieb zu Überhitzung mit möglichen Beschädigungen kommen kann.
- 9 Wenden Sie niemals Gewalt bei der Bedienung der Schalter, Knöpfe und/oder Kabel an.
- 10 Wenn Sie das Netzkabel von der Wandsteckdose abtrennen, fassen Sie immer den Netzstecker an; ziehen Sie niemals an dem Kabel.
- 11 Reinigen Sie dieses Gerät niemals mit chemisch behandelten Tüchern; andernfalls kann die Oberfläche beschädigt werden. Verwenden Sie ein reines, trockenes Tuch.
- 12 Verwenden Sie nur die für dieses Gerät vorgeschriebene Netzspannung. Falls Sie eine höhere als die vorgeschriebene Netzspannung verwenden, kann es zu Feuer, Beschädigung dieses Gerätes und/oder zu persönlichen Verletzungen kommen. Yamaha kann nicht verantwortlich gemacht werden für Schäden, die auf die Verwendung dieses Gerätes mit einer anderen als der vorgeschriebenen Spannung zurückzuführen sind.
- 13 Um Schäden durch Blitzschlag zu vermeiden, ziehen Sie das Netzkabel bei Gewitter ab.
- 14 Versuchen Sie niemals ein Modifizieren oder Ändern dieses Gerätes. Falls eine Wartung erforderlich ist, wenden Sie sich bitte an einen Yamaha-Kundendienst. Das Gehäuse sollte niemals selbst geöffnet werden.
- 15 Falls Sie das Gerät für längere Zeit nicht verwenden (z.B. während der Ferien), ziehen Sie den Netzstecker von der Netzdose ab.
- 16 Lesen Sie unbedingt den Abschnitt „Störungsbeseitigung“ durch, um übliche Bedienungsfehler zu berichtigen, bevor Sie auf eine Störung des Gerätes schließen.
- 17 Bevor Sie dieses Gerät an einen andere Ort transportieren, drücken Sie die STANDBY/ON-Taste, um das Gerät auf den Bereitschaftsmodus zu schalten, und ziehen Sie danach den Netzstecker von der Netzdose ab.
- 18 Es kommt zu Kondensatbildung, wenn die Umgebungstemperatur plötzlich ändert. Ziehen Sie den Netzstecker von der Netzdose ab, und lassen Sie das Gerät ruhen.
- 19 Falls Sie das Gerät für längere Zeit in Betrieb halten, kann sich das Gerät erwärmen. Schalten Sie die Stromversorgung aus, und lassen Sie danach das Gerät abkühlen.
- 20 Installieren Sie dieses Gerät in der Nähe einer Steckdose, so dass der Netzstecker gut zugänglich ist.
- 21 Die Batterien dürfen nicht zu starker Hitze ausgesetzt werden, wie durch Sonnenlicht, Feuer o.ä.

## WARNUNG

UM DIE GEFAHR EINES FEUERS ODER EINES ELEKTROSCHOCKS ZU VERMEIDEN, DARF DAS GERÄT WEDER REGEN NOCH FEUCHTIGKEIT AUSGESETZT WERDEN.

## WARNUNG

DAS NETZKABEL DIESES GERÄTS MUSS AN EINE SCHUKO-STECKDOSE ANGESCHLOSSEN WERDEN.

Dieses Gerät wird auch dann nicht vom Netz getrennt, solange der Netzstecker an einer Netzdose angeschlossen ist, wenn es mit STANDBY/ON ausgeschaltet wurde. Dieser Status wird als Bereitschaftsmodus bezeichnet. Das Gerät ist so ausgelegt, dass es in diesem Zustand eine sehr geringe Menge Strom verbraucht.

## VORSICHT

Bei inkorrektem Einlegen der Batterie kann diese bersten. Beim Auswechseln nur die gleiche Ausführung oder einen kompatiblen Batterietyp verwenden.

## VORSICHT

Eine inkorrekte Bedienung oder die Durchführung von hier nicht spezifizierten Vorgängen kann zu einer gesundheitsschädlichen Strahlenbelastung führen.

Dieses Symbol entspricht der EU-Richtlinie 2002/96/EC.



Dieses Symbol bedeutet, dass elektrische und elektronische Geräte am Ende ihrer Lebensdauer getrennt vom normalen Hausmüll entsorgt werden sollten. Handeln Sie bitte der örtlichen Gesetzgebung entsprechend und entsorgen Sie Ihre alten Produkte nicht über den normalen Hausmüll.

# Inhaltsverzeichnis

## EINLEITUNG

<b>Vorwort</b> .....	2
<b>Merkmale</b> .....	3
<b>Verwendung dieser Anleitung</b> .....	5
<b>Mitgeliefertes Zubehör</b> .....	6
<b>Bedienelemente und ihre Funktionen</b> .....	7
Frontblende .....	7
Frontblende-Display .....	8
Rückseite .....	9
Fernbedienung (Ausgenommen Modelle für Europa, Australien, Asien und Korea) .....	10
Fernbedienung (Modelle für USA und Kanada) .....	13

## VORBEREITUNG

<b>Installation</b> .....	16
Vor der Installation dieses Gerätes .....	16
Installieren dieses Gerätes .....	16
<b>Anschlüsse</b> .....	19
Vor dem Anschluss von Komponenten .....	20
Anschlüsse mit HDMI-Kabeln .....	21
Anschluss eines Fernsehgeräts .....	22
Anschluss eines DVD-Players/Recorders .....	23
Anschluss eines digitalen Satellitentuners oder Kabelfernsehtuners .....	24
Anschließen eines digitalen Airwave-Tuners .....	25
Anschluss eines tragbaren Audio-Players .....	26
Anschluss von anderen externen Komponenten .....	27
Anschluss eines Subwoofers .....	28
Anschluss der UKW-Antenne .....	29
Anmerkung zur IR IN-Buchse (nur Modelle für USA und Kanada) .....	29
Anschluss des Netzkabels .....	29

## SETUP

<b>Erste Schritte</b> .....	30
Einsetzen der Batterien in die Fernbedienung .....	30
Wirkungsbereich der Fernbedienung .....	30
Einschalten des Geräts oder Umschalten in den Bereitschaftsmodus .....	31
<b>Verwendung SET MENU</b> .....	32
Anzeigen der Bildschirmanzeige (OSD) .....	32
Flussdiagramm von SET MENU .....	33
<b>Andern der OSD-Sprache</b> .....	34
<b>AUTO SETUP (IntelliBeam)</b> .....	35
Flussdiagramm von AUTO SETUP .....	35
Installieren des IntelliBeam Mikrofons .....	36
Verwendung von AUTO SETUP (IntelliBeam) .....	37
<b>Verwendung des Systemspeichers</b> .....	42
Verwendung des Systemspeichers .....	42
Speichern von Einstellungen .....	42
Laden von Einstellungen .....	43

## GRUNDLEGENDE BEDIENUNGSVORGÄNGE

<b>Wiedergabe</b> .....	45
Wahl einer Eingangssignalquelle .....	45
Wiedergabe von Signalquellen .....	46
Einstellen der Lautstärke .....	47
<b>UKW-Abstimmung</b> .....	48
FM-Bedienelemente und ihre Funktionen .....	48
Automatische Abstimmung .....	49
Manuelle Abstimmung .....	49

Automatische Festsenderabstimmung .....	50
Manuelle Festsenderabstimmung .....	51
Aufrufen eines Festsenders .....	52
Anzeigen der Radio-Daten-System-Information (Nur Modelle für Europa) .....	52
<b>Surroundklang-Wiedergabe</b> .....	54
5 Beam .....	54
Stereo plus 3 Beam .....	55
3 Beam .....	55
My Surround .....	55
Wiedergabe von 2-Kanal- Signalquellen mit Surroundklang .....	57
Wiedergabe von Fernsehprogrammen mit Surroundklang .....	58
Einstellen der Surroundmodus-Parameter .....	59
<b>Stereowiedergabe</b> .....	60
2-Kanal-Stereowiedergabe .....	60
5-Kanal-Stereowiedergabe .....	60
<b>Klare Klangwiedergabe (My Beam)</b> .....	61
Verwendung der automatischen Einstellfunktion .....	61
Verwendung der manuellen Einstellfunktion .....	62
<b>Verwendung von Klangfeldprogrammen</b> .....	63
CINEMA DSP-Programme .....	64
<b>Verwendung der Music Enhancer-Funktion</b> .....	66
<b>Verwendung des Lautstärkemodus</b> (Nachthörmodus/TV-Lautstärke-Ausgleichsmodus) .....	67
<b>Verwendung des Einschlaf-Timers</b> .....	68
<b>Anzeige der Informationen über die Eingangsquelle</b> .....	70
<b>Gebrauch der HDMI-Steuerungsfunktion</b> .....	71

## WEITERFÜHRENDE BEDIENUNGSVORGÄNGE

<b>MANUAL SETUP</b> .....	72
Verwendung MANUAL SETUP .....	73
BEAM MENU .....	74
SOUND MENU .....	78
INPUT MENU .....	80
DISPLAY MENU .....	83
<b>Einstellen der Audiobalance</b> .....	84
Verwendung des Testtones .....	84
Verwendung des wiedergegebenen Audioausgabesignals .....	85
<b>Wahl des Eingangsmodus</b> .....	87
<b>Einstellen der Systemparameter</b> .....	88
Verwendung der Systemparameter .....	88
Einstellung des MEMORY PROTECT .....	89
Einstellung des MAX VOLUME .....	90
Einstellung des TURN ON VOLUME .....	90
Einstellung des DEMO MODE .....	91
Einstellung des PANEL INPUT KEY .....	92
Deaktivieren der Frontblendentasten .....	93
Einstellung des FACTORY PRESET .....	94
<b>Fernbedienungsmerkmale</b> .....	96
Einstellung der Fernbedienungscodes .....	96
Bedienung anderer Komponenten .....	97
Verwendung von TV-Makros .....	100

## ZUSÄTZLICHE INFORMATIONEN

<b>Störungsbeseitigung</b> .....	102
<b>Glossar</b> .....	105
<b>Stichwortverzeichnis</b> .....	107
<b>Technische Daten</b> .....	108

<b>Liste der Fernbedienungscodes</b> .....	i
--	---

EINLEITUNG

VORBEREITUNG

SETUP

GRUNDLEGENDE  
BEDIENUNGSVORGÄNGE

WEITERFÜHRENDE  
BEDIENUNGSVORGÄNGE

ZUSÄTZLICHE  
INFORMATIONEN

Deutsch

# Vorwort

Bisher hatten sich Musikliebhaber einfach damit abgefunden, dass es einige Hürden zu überwinden gab, bevor der Surroundklang in Ruhe zu Hause genossen werden konnte: der Kampf mit einer großen Anzahl von Kabeln und das Installieren und Positionieren von mehreren Lautsprechern - alles in der Hoffnung, dass der Hörraum dann die gleiche beeindruckende Akustik bieten würde wie ein Filmtheater.

Der Digital Sound Projector HTY-7030 von Yamaha will Sie davon überzeugen, dass ein kompliziertes Lautsprecher-Setup und verwirrende Verkabelung einfach nicht mehr nötig sind, um die Vorteile eines Mehrkanal-Surroundklangs genießen zu können. Diese kompakte Einheit erfordert weder komplizierte Verkabelung noch schwer verständliche Anweisungen zur Installation - Sie besitzen jetzt ein Gerät, dessen Setup nicht nur problemlos durchgeführt werden kann, sondern das auch über die integrierten zwei Subwoofer und die 21 kleinen Breitbandlautsprecher einen hochwertigen Surroundklang in einer Art und Weise produziert, die Sie sich schon immer gewünscht haben.

Mit den Parameter dieses Geräts kann die Verzögerungszeit für die separaten Schallstrahlen präzise einjustiert werden, so dass ein stark richtungsspezifischer Klang erzeugt wird, der sich aus allen Richtungen auf die Hörposition konzentriert. Der HTY-7030 erzeugt Schallstrahlen, die Surroundklang-Informationen für die Positionen des rechten vorderen Lautsprechers (R), linken vorderen Lautsprechers (L), rechten Surroundlautsprechers (SR) und des linken Surround-Lautsprechers (SL) enthalten; die Schallbündel werden dann von den Wänden Ihres Hörraums reflektiert, bevor sie zur tatsächlichen Hörposition gelangen. Zusammen mit den Schallstrahlen des Centerlautsprechers (C) erzeugt dieser Digital Sound Projector einen lebensechten 5.1-Kanal-Surroundklang, der Sie glauben lässt, dass sich tatsächliche Lautsprecher in Ihrem Hörraum befinden. Entspannen Sie sich, und genießen Sie das echte Hörerlebnis, das Ihnen dieser einfache, aber stilvolle Digital Sound Projector bietet.

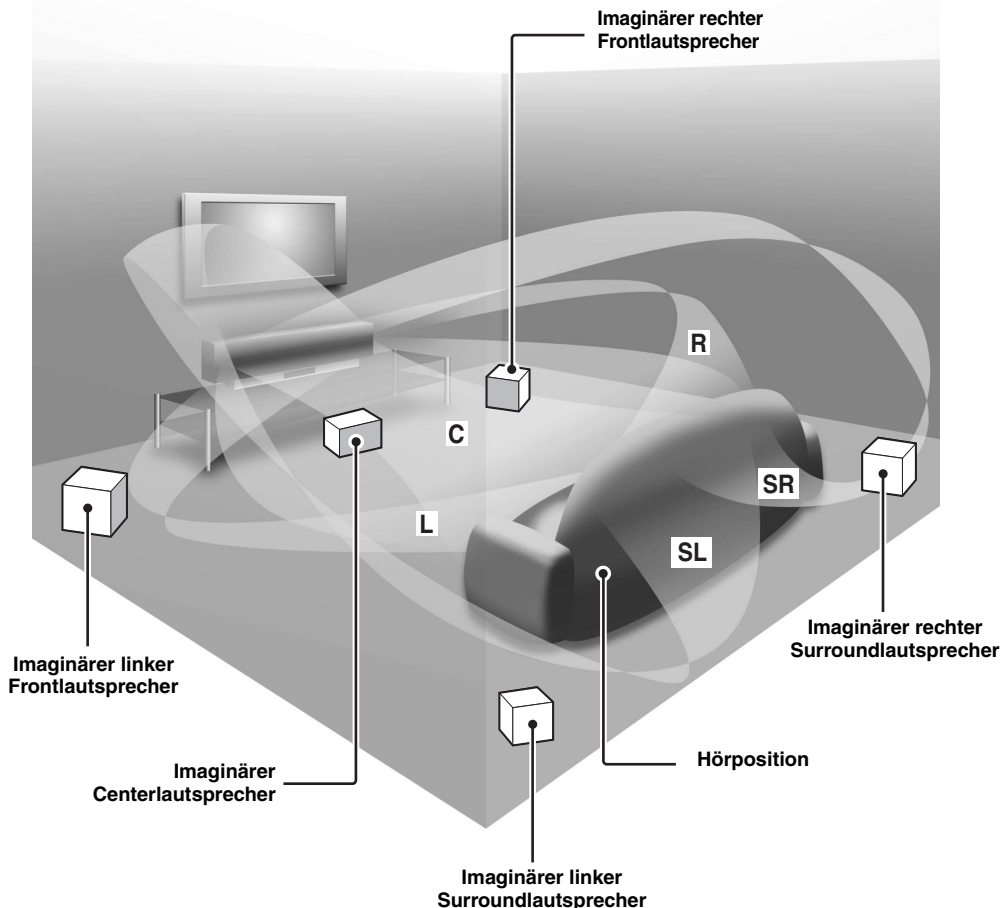

## Digital Sound Projector™

Dank der Digital Sound Projector-Technologie kann dieses eine flache Gerät mehrere Tonkanäle steuern und einen vollwertigen physikalischen Mehrkanal-Surroundklang erzeugen. Satellitenlautsprecher und Lautsprecherkabel, wie sie normalerweise von konventionellen Surroundsystemen verwendet werden, sind nicht erforderlich. Dieses Gerät arbeitet außerdem mit Schallstrahlmodi, die Ihnen den vollen Genuss von Surroundklang (5 Beam, Stereo plus 3 Beam, 3 Beam und My Surround), 2-Kanal- und 5-Kanal-Stereowiedergabe sowie My Beam.

## My Surround

Zusätzlich zu den oben genannten Schallstrahlmodi verfügt dieses Gerät über einen My Surround-Schallstrahlmodus, der auch in kleinsten Räumen einen Surroundklang hervorzaubert.

## My Beam

My Beam sorgt dafür, dass auch in Umgebungen mit lauten Störgeräuschen der Ton gut zu hören ist. Sie können den Schallstrahlwinkel über die mitgelieferte Fernbedienung manuell oder automatisch innerhalb eines Winkels von 45° nach rechts und links einstellen.

## Cinema DSP

Dieses Gerät ist mit der von der Yamaha Electronics Corp. entwickelten Cinema DSP Digital-Technologie ausgestattet, dank der Sie den Ton von Spielfilmen auch zu Hause mit allen enthaltenen dramatischen Klangeffekten genießen können.

## HDMI™ (High-Definition Multimedia Interface)

- ◆ HDMI-Schnittstelle für Standard-, betontes oder hoch aufgelöstes Video (einschließlich 1080p Videosignalübertragung) sowie Mehrkanal-Digitalklang auf Basis von HDCP
- ◆ Einfacher, unkomplizierter Anschluss an externe Komponenten, die HDMI unterstützen
- ◆ Funktioneller Link mit einem mit HDMI-Steuerung kompatiblen TV-Gerät

## Vielseitige Fernbedienung

Die mitgelieferte Fernbedienung besitzt voreingestellte Codes zum Steuern eines angeschlossenen DVD-Players, Videorecorders, TV-Kabeltuners und digitalen Satellitentuners. Außerdem ist die Fernbedienung mit einer Macrofunktion ausgestattet, dank der Sie eine Taste mit einer Serie von Befehlen belegen können.

## AUTO SETUP (IntelliBeam)

Dieses Gerät arbeitet mit der automatischen Schallstrahl- und Klangoptimierungstechnologie: Mit dem mitgelieferten IntelliBeam-Mikrofon wird das Schallfeld präzise an die Hörumgebung angepasst; das mühsame Einrichten der Lautsprecher nach Gehör entfällt.

## Mit den neuesten Technologien kompatibel

Dieses Gerät weist Decoder auf, die mit Dolby Digital, DTS, Dolby Pro Logic, Dolby Pro Logic II, DTS Neo:6, Music Enhancer und Neural Surround kompatibel sind.

- ◆ Dolby Digital  
Dies ist ein Standard-Audioformat verschiedener digitaler Medien wie DVD, Blu-Ray und HD DVD. Die Surround-Technologie liefert einen hochqualitativen Digitalton, der dank der bis zu 5.1 getrennten Kanäle eine realistische Klangkulisse mit guter Ortbarkeit ermöglicht.
- ◆ DTS  
Dies ist ein Standard-Audioformat verschiedener digitaler Medien wie DVD, Blu-Ray und HD DVD. Die Surround-Technologie liefert einen hochqualitativen Digitalton, der dank der bis zu 5.1 getrennten Kanäle eine realistische Klangkulisse mit guter Ortbarkeit ermöglicht.
- ◆ Dolby Pro Logic  
Diese intelligente Matrix-Decodier-Technologie konvertiert jedes 2-Kanal-Audiosignal in ein 5.1-Signal voller Bandbreite hoch und ermöglicht damit ein Surround-Klangerlebnis.
- ◆ Dolby Pro Logic II  
Eine umkonzipierte Version von Dolby Pro Logic, die 2 Stereo-Surroundkanäle, einen Subwoofer und eine wesentlich verbesserte Steuerlogik verwendet. Diese weiterentwickelte Technologie liefert ein äußerst stabiles Klangfeld, das den 5.1-Klang weit besser simuliert als das frühere Dolby Pro Logic.
- ◆ DTS Neo:6  
Bei dieser Technologie werden herkömmliche 2-Kanal-Quellen in 6 Kanäle mit hoher Kanaltrennung decodiert, so dass sie mit weiträumiger Klangkulisse wiedergegeben werden können. Für die Wiedergabe von Musik und Filmen stehen die Modi Music und Cinema zur Auswahl.
- ◆ Music Enhancer zur Wiederherstellung der Originaltiefe und -breite der Kompressionsartefakte, beispielsweise beim MP3-Format.
- ◆ Neural Surround Decoder (Nur Modelle für USA und Kanada)

## Hochentwickelter UKW-Tuner

- ◆ 40-Sender-Zufalls- und -Direkt-Festsenderabstimmung
- ◆ Automatische Festsenderabstimmung
- ◆ Radio-Daten-System-Fähigkeit (Nur Modelle für Europa)

## XM™ Satellite Radio

### (Nur Modelle für USA und Kanada)

- ◆ XM Satellite Radio-Abstimmfunktion (mit XM Mini-Tuner Dock und der separat von XM Satellite Radio erhältlichen Antenne)
- ◆ Neural Surround-Decoder zur Wiedergabe des XM HD-Inhalts von XM Satellite Radio-Sendungen auf mehreren Kanälen für ein realistisches Surroundklangerlebnis
- ◆ XM Satellite Radio-Informationsanzeigefunktion

## iPod™ Bedienungsmöglichkeit

### (Nur Modelle für USA, Kanada und Australien)

- ◆ DOCK-Klemme zum Anschließen eines Yamaha iPod Universaldock (wie das getrennt erhältliche YDS-10), das iPod (Click and Wheel), iPod nano und iPod mini unterstützt
- ◆ Wiedergabe-Informationsanzeigefunktion
- ◆ Batterieladefunktion

## IntelliBeam

Die Logos „IntelliBeam“ und „IntelliBeam“ sind Marken der YAMAHA Corporation.



Die Logos „CINEMA DSP“ und „Cinema DSP“ sind eingetragene Warenzeichen der YAMAHA Corporation.



In Lizenz hergestellt von Dolby Laboratories. „Dolby“, „Pro Logic“, und das Doppel-D-Symbol sind Warenzeichen von Dolby Laboratories.



„DTS“ und „Neo:6“ sind eingetragene Warenzeichen von DTS, Inc.

## HDMI

„HDMI“, das „HDMI“-Logo und „High-Definition Multimedia Interface“ sind Marken oder eingetragene Marken der HDMI Licensing LLC.



In Lizenz hergestellt von 1 Ltd. Weltweit unter Patentschutz.

Das Logo „1“ und „Digital Sound Projector™“ sind Markenzeichen von 1 Ltd.



TruBass, SRS und das „●“-Symbol sind eingetragene Warenzeichen der SRS Labs, Inc.. Die TruBass-Technologie wird unter Lizenz der SRS Labs, Inc. hergestellt.



EUPHONY™ ist ein Warenzeichen der DiMAGIC Co., Ltd.

# Verwendung dieser Anleitung

## Hinweise

- In dieser Anleitung werden Anschluss und Bedienung dieses Geräts beschrieben. Für weitere Einzelheiten bezüglich der Bedienung von externen Komponenten beziehen Sie sich bitte auf die mit der jeweiligen Komponente gelieferten Bedienungsanleitung.
- Die Beschreibungen in dieser Anleitung basieren auf der Bedienung mit den Tasten an der mitgelieferten Fernbedienung, sofern nicht anders angegeben.
- ✨ zeigt einen Tipp für Ihre Bedienung an.
- Diese Anleitung wurde vor der Produktion gedruckt. Änderungen des Designs und der technischen Daten im Sinne ständiger Verbesserungen usw. vorbehalten. Im Falle einer Differenz zwischen der Anleitung und dem Produkt, weist das Produkt Priorität auf.

---

## 1 Installieren Sie dieses Gerät in Ihrem Hörraum.

Siehe „Installation“ auf Seite 16.



---

## 2 Schließen Sie dieses Gerät an Ihren Fernseher oder ein anderes externes Gerät an.

Siehe „Anschlüsse“ auf Seite 19.



---

## 3 Bereiten Sie die Fernbedienung vor und schalten Sie dieses Gerät ein.

Siehe „Erste Schritte“ auf Seite 30.



---

## 4 Führen Sie AUTO SETUP aus.

Siehe „AUTO SETUP (IntelliBeam)“ auf Seite 35.



---

## 5 Geben Sie eine Quelle wieder.

Siehe „Wiedergabe“ auf Seite 45.



---

## 6 Zum Verändern der Schallstrahlmodi und/oder CINEMA DSP-Einstellungen.

Siehe „Surroundklang-Wiedergabe“ auf Seite 54.



Wenn Sie weitere Einstellungen vornehmen wollen

---

## 7 Führen Sie MANUAL SETUP zur Feinabstimmung aus und/oder stellen Sie die Fernsteuerer-codes ein.

Siehe „MANUAL SETUP“ auf Seite 72 und „Fernbedienungsmerkmale“ auf Seite 96.

# Mitgeliefertes Zubehör

Bitte überprüfen Sie, dass Sie die folgenden Teile vollständig vorhanden sind.

**Fernbedienung (×1)**

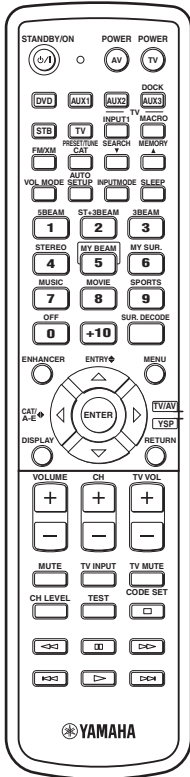

(Modelle für USA und Kanada)

**Batterien (×2)  
(AA, R6, UM-3)**

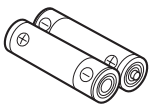

**Demo-DVD (×1)**

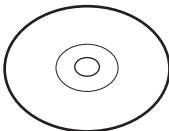

**Klebehalterungen (×4)**

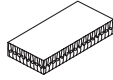

**Kabelhalter (×1)**

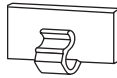

**IntelliBeam Mikrophon (×1)**

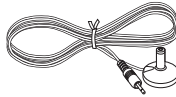

**Pappständer für  
Mikrophon (×1)**

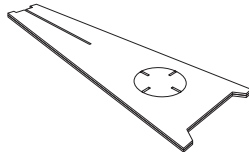

**UKW-Zimmerantenne (×1)**

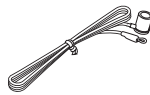

**Optokabel (×1)**



**Digitales Audio-Cinchkabel (×1)**

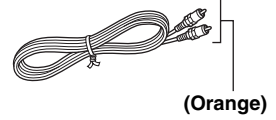

(Orange)

**Audio-Cinchkabel (×1)**

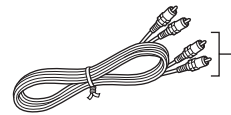

(Weiß/Rot)

**OSD\*-Video-Cinchkabel (×1)**

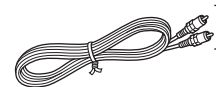

(Gelb)

\* OSD: Bildschirmanzeige

## KURZ-ANLEITUNG

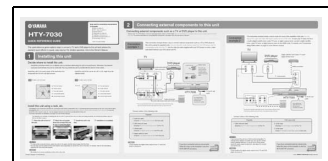

\* Die Zahl der enthaltenen Sprachen ist je nach Modell unterschiedlich.



# Bedienungselemente und ihre Funktionen

## Frontblende

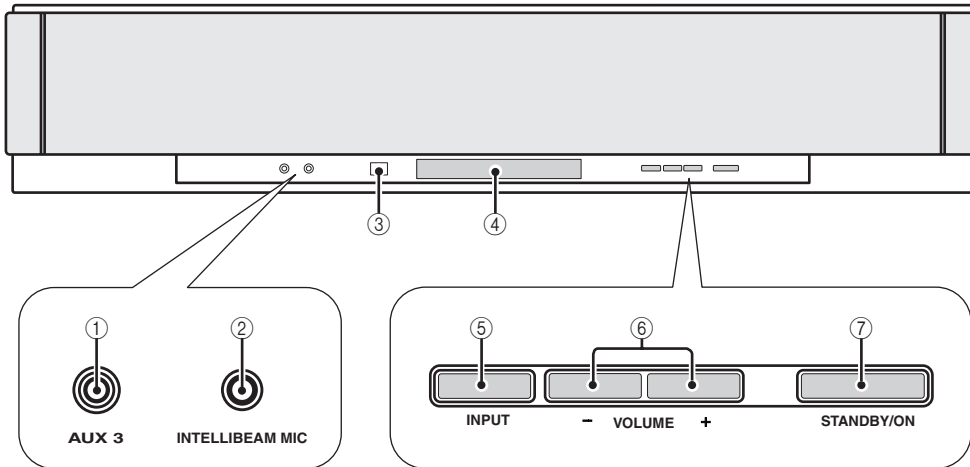

### ① AUX 3-Eingangsbuchse

Für den Anschluss eines tragbaren Audio-Players (siehe Seite 26).

### ② INTELLIBEAM MIC-Buchse

Für den Anschluss des mitgelieferten IntelliBeam-Mikrofons zur automatischen AUTO SETUP-Klangeinrichtung (siehe Seite 36).

### ③ Fernbedienungssensor

Empfängt die Infrarotsignale von der Fernbedienung.

### ④ Frontblende-Display

Zeigt die Informationen über den Betriebsstatus dieses Gerätes an.

### ⑤ INPUT

Durch wiederholtes Drücken kann zwischen den Eingangsquellen (siehe Seite 45) umgeschaltet werden. Gibt einen Testton aus, um den Schallstrahl zu testen (siehe Seite 91).

### ⑥ VOLUME +/-

Regelt den Lautstärkepegel aller Audiokanäle (siehe Seite 47).

### ⑦ STANDBY/ON

Zum Einschalten des Geräts bzw. zum Umschalten in den Bereitschaftsmodus (siehe Seite 31).

### Hinweise

- Beim Einschalten des Geräts ist ein Klickgeräusch zu hören; danach dauert es 4 bis 5 Sekunden, bis das Tonsignal wiedergegeben wird.
- Auch im Bereitschaftsmodus verbraucht dieses Gerät eine geringe Strommenge, um die Infrarotsignale von der Fernbedienung empfangen zu können oder nach HDMI-Signalen zu suchen.

## Frontblende-Display

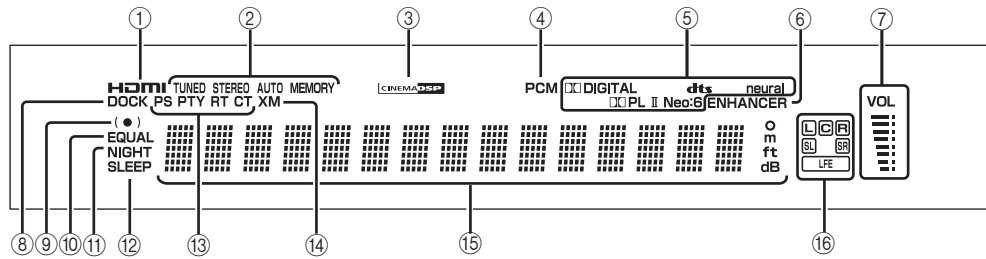

### ① HDMI Anzeige

Leuchtet auf, wenn das Signal der gewählten Eingangsquelle an der HDMI IN-Eingangsbuchse angelegt wird.

### ② TUNER Anzeigen

UKW: Leuchten auf, wenn das Gerät einen UKW-Sender empfängt.

XM: MEMORY blinkt während der XM-Voreinstellung (nur Modelle für USA und Kanada).

### ③ CINEMA DSP Anzeige

Leuchtet auf, wenn ein Klangfeldprogramm gewählt wurde (siehe Seite 64).

### ④ PCM Anzeige

Leuchtet auf, wenn dieses Gerät digitale PCM- (Puls Code Modulation) Audiosignale reproduziert.

### ⑤ Decoder-Anzeigen

Leuchtet auf, wenn der entsprechende Decoder arbeitet (siehe Seite 56).

### Hinweis

Der Neural Decoder ist nur bei den Modellen für USA und Kanada erhältlich.

### ⑥ ENHANCER Anzeige

Leuchtet, wenn der Music Enhancer ausgewählt ist (siehe Seite 66).

### ⑦ Lautstärkepegel-Anzeige

Zeigt den gegenwärtigen Lautstärkepegel an.

### ⑧ DOCK Anzeige (Nur Modelle für USA, Kanada und Australien)

Leuchtet, wenn ein iPod (Click and Wheel), iPod nano oder iPod mini über den DOCK-Anschluss mit diesem Gerät verbunden ist.

### ⑨ SRS TruBass Anzeige

Leuchtet auf, wenn TruBass eingeschaltet ist (siehe Seite 79).

### ⑩ EQUAL Anzeige

Leuchtet, wenn der TV-Lautstärke-Ausgleichsmodus ausgewählt ist (siehe Seite 67).

### ⑪ NIGHT Anzeige

Leuchtet, wenn einer der Nachthörmodi ausgewählt ist (siehe Seite 67).

### ⑫ SLEEP Anzeige

Leuchtet, wenn der Einschlaf-Timer eingestellt ist (siehe Seite 68).

### ⑬ Radio-Daten-System-Anzeigen (Nur Modelle für Europa)

Zeigen den aktuellen Status des Radio-Daten-Systems an.

### ⑭ XM Anzeige

#### (Nur Modelle für USA und Kanada)

Leuchtet, wenn XM als Eingangssignalquelle gewählt ist.

### ⑮ Multi-Informationsdisplay

Zeigt Informationen mit alphanumerischen Zeichen an, wenn Sie Parameter an diesem Gerät einstellen.

### ⑯ Eingangskanalanzeigen

Zeigen beim Einstellen von Parametern dieses Geräts entsprechende Informationen an. Die Kanalkomponente des aktuellen Digital-Eingangssignals wird angezeigt (siehe Seite 56).

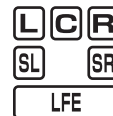

Im MANUAL SETUP-Menü können Sie mit den Parametern F.DISPLAY SET die Helligkeit und Anzeigefunktionen des Displays auf der Frontblende einstellen (siehe Seite 83).

## Rückseite

Die folgende Abbildung zeigt die Rückwand der Modelle für USA und Kanada.

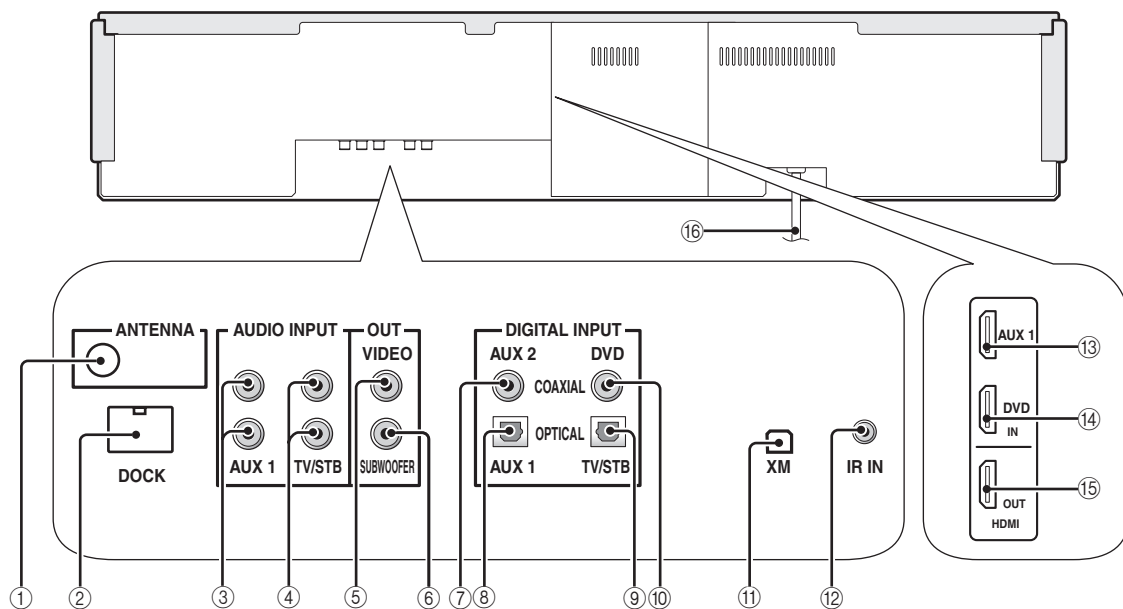

(Modelle für USA und Kanada)

### ① ANTENNA-Buchse

Hier wird die UKW-Antenne angeschlossen (siehe Seite 29).

### ② DOCK-Buchse

**(Nur Modelle für USA, Kanada und Australien)**

Für den Anschluss des Yamaha iPod-Universaldocks (wie das getrennt erhältliche YDS-10) (siehe Seite 2 in der Referenzanleitung).

### ③ AUX 1 AUDIO INPUT-Buchsen

Für den Anschluss einer externen Komponente über eine analoge Verbindung (siehe Seite 23).

### ④ TV/STB AUDIO INPUT-Buchsen

Zum Anschließen eines Fernsehers, digitalen Satellitunters oder TV-Tuners über eine analoge Verbindung (siehe Seite 22 und 24).

### ⑤ VIDEO OUT-Buchse

Zum Verbinden mit der Video-Eingangsbuchse des Fernsehgeräts zur Darstellung der OSD-Anzeigen (Bildschirmmenü) dieses Geräts (siehe Seite 22).

### ⑥ SUBWOOFER OUT-Buchse

Für den Anschluss eines Subwoofers (siehe Seite 28).

### ⑦ AUX 2 COAXIAL DIGITAL INPUT-Buchse

Für den Anschluss einer externen Komponente über ein digitales Koaxialkabel (siehe Seite 27).

### ⑧ AUX 1 OPTICAL DIGITAL INPUT-Buchse

Für den Anschluss einer externen Komponente über ein digitales Optokabel (siehe Seite 27).

### ⑨ TV/STB OPTICAL DIGITAL INPUT-Buchse

Zum Anschließen eines Fernsehers, digitalen Satellitunters oder TV-Tuners über ein digitales Optokabel (siehe Seite 22 und 24).

### ⑩ DVD COAXIAL DIGITAL INPUT-Buchse

Für den Anschluss eines DVD-Players über ein digitales Koaxialkabel (siehe Seite 23).

### ⑪ XM-Antennenbuchse

**(Nur Modelle für USA und Kanada)**

Für den Anschluss eines XM Mini-Tuner Dock (getrennt erhältlich) (siehe Seite 5 in der Referenzanleitung).

### ⑫ IR IN-Buchse

**(Nur Modelle für USA und Kanada)**

Dies ist eine Steuerungs-Erweiterungsklemme, die für kommerzielle Verwendung reserviert ist (siehe Seite 29).

### ⑬ AUX 1 HDMI IN-Buchse

Zum Anschließen eines digitalen Satellitunters, eines Kabelfernsehtuners, eines Digital Airwave-Tuners oder einer Spielekonsole über eine HDMI-Verbindung (siehe Seite 21).

### ⑭ DVD HDMI IN-Buchse

Für den Anschluss eines DVD-Players über eine HDMI-Verbindung (siehe Seite 21).

### ⑮ HDMI OUT-Buchse

Zum Verbinden mit der HDMI IN-Buchse einer an diesem Gerät angeschlossenen HDMI-Komponente wie TV oder Projektor (siehe Seite 21).

### ⑯ Netzkabel

Wird mit der Netzsteckdose verbunden (siehe Seite 29).

## Fernbedienung (Ausgenommen Modelle für Europa, Australien, Asien und Korea)

Dieser Abschnitt beschreibt die Funktionen der Fernbedienung, die für die Bedienung dieses Gerätes verwendet wird. Durch ein Sternchen (\*) gekennzeichnete Tasten haben in den Modi YSP und TV/AV dieselben Funktionen (29).



Nach Eingabe des betreffenden Steuercodes können auch andere Geräte mit der Fernbedienung gesteuert werden. Einzelheiten finden Sie unter „Bedienung anderer Komponenten“ auf Seite 97.

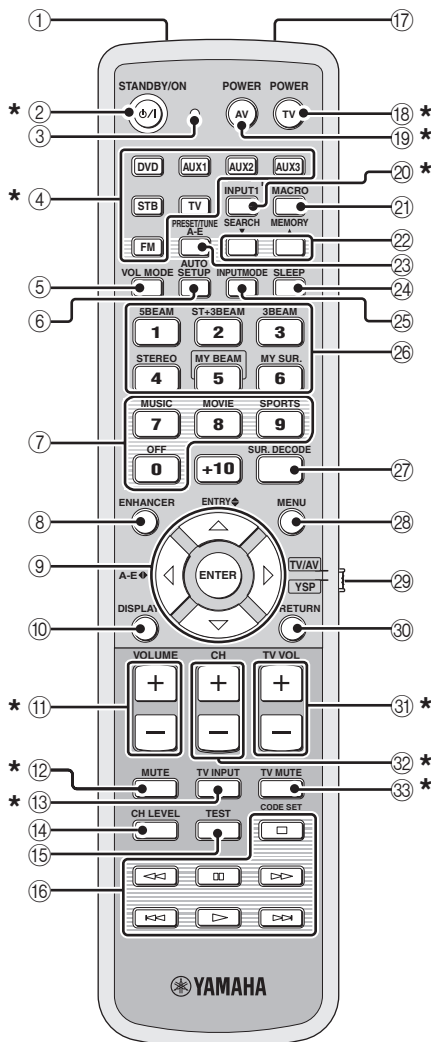

### ① Infrarotfenster

Gibt die Infrarot-Steuerungssignale aus. Richten Sie dieses Fenster auf die Komponente, die Sie bedienen möchten.

### ② STANDBY/ON

Schaltet dieses System in den Bereitschaftsmodus (siehe Seite 31).

### ③ Übertragungsanzeige

Leuchtet auf, wenn Infrarotsignale ausgegeben werden.

### ④ Eingangswahltasten

Zum Wählen der Eingangsquelle (DVD, AUX1, AUX2, AUX3, STB, TV oder FM).

### ⑤ VOL MODE

Schaltet die Pegelmodi ein oder aus (siehe Seite 67).

### ⑥ AUTO SETUP

Zum Öffnen des AUTO SETUP-Menüs (siehe Seite 35).

### ⑦ CINEMA DSP-Programmtasten

Zur Wahl von CINEMA DSP-Programmen (siehe Seite 63).

### ⑧ ENHANCER

Zum Ein- und Ausschalten des Music Enhancers (siehe Seite 66).

### ⑨ Cursortasten $\triangle / \nabla / \triangleleft / \triangleright$ , ENTER

Zur Auswahl und Einstellung von SET MENU-Positionen.

### ⑩ DISPLAY

Zum Einblenden von Informationen über das gewählte Eingangssignal.

### ⑪ VOLUME +/-

Zum Anheben und Absenken des Lautstärkepegels dieses Gerätes (siehe Seite 47).

### ⑫ MUTE

Zum Stummschalten des Tons. Drücken Sie diese Taste erneut, um den Audioausgang auf den vorhergehenden Lautstärkepegel zurückzustellen (siehe Seite 47).

### ⑬ TV INPUT

Zum Umschalten zwischen den Eingangsquellen am Fernsehgerät (siehe Seite 97).

### ⑭ CH LEVEL

Zum Einstellen des Lautstärkepegels der einzelnen Lautsprecher (siehe Seite 85).

### ⑮ TEST

Zum Ausgeben eines Testsignals für die Einstellung der Ausgangspegel der einzelnen Kanäle (siehe Seite 84).

**⑩ Steuertasten für DVD-Player/Videorecorder**

Für die Bedienung des DVD-Players oder Videorecorders (siehe Seite 98 und 99).

**⑪ My Beam-Mikrofon**

Zur Erfassung der von diesem Gerät ausgegebenen Testtöne, wenn die automatische Einstellfunktion für My Beam verwendet wird (siehe Seite 61).

**⑫ TV POWER**

Zum Einschalten des Fernsehers bzw. zum Umschalten in den Bereitschaftsmodus (siehe Seite 97).

**⑬ AV POWER**

Zum Einschalten der gewählten Komponente bzw. zum Umschalten in den Bereitschaftsmodus (siehe Seite 98 und 99).

**⑭ INPUT1**

Zum Umschalten zwischen den Eingangsquellen am Fernsehgerät (siehe Seite 97).

**⑮ MACRO**

Zum Programmieren eines TV-Macros (siehe Seite 100).

**⑯ /▲**

Zum Auswählen einer Festsendernummer (1 bis 8) beim UKW-Empfang (siehe Seite 52).

**⑰ A-E**

Zum Auswählen einer Festsendergruppe (A bis E) beim UKW-Empfang (siehe Seite 52).

**⑱ SLEEP**

Zum Einstellen des Einschlaf-Timers (siehe Seite 68).

**⑲ INPUTMODE**

Zum Umschalten zwischen Eingangsmodi (AUTO, DTS und ANALOG) (siehe Seite 87).

**⑳ Schallstrahlmodus-Tasten**

Zum Verändern der Schallstrahlmodus-Einstellungen (siehe Seite 54, 60 und 61).

**㉑ SUR. DECODE**

Dient zur Wahl des Surroundmodus für die Wiedergabe (siehe Seite 57).

**㉒ MENU**

Zur Anzeige des Setup-Menüs auf dem TV-Monitor (siehe Seite 37 und 73).

**㉓ Betriebsmoduswähler**

Zum Auswählen des Betriebsmodus dieses Geräts. Wählen Sie YSP, um dieses Gerät zu bedienen, und wählen Sie TV/AV, wenn Sie das Fernsehgerät oder andere AV-Komponenten bedienen möchten.

**㉔ RETURN**

Zur Auswahl der Einschlaf-timer-Einstellungen oder zum Zurückschalten auf die vorherige SET MENU-Anzeige.

**㉕ TV VOL +/-**

Zum Einstellen des Lautstärkepegels des Fernsehers (siehe Seite 97).

**㉖ CH +/-**

Zum Weiterschalten der Empfangskanäle eines Fernsehers, digitalen Satellitentuners, Kabelfernsehtuners oder Videorecorders (siehe Seite 97 und 99).

**㉗ TV MUTE, CODE SET**

Zum Stummschalten des Audioausgangs des Fernsehers (siehe Seite 97).

Zur Eingabe der Fernbedienungs-Codes (siehe Seite 96).

**Hinweis**

Die Funktionen ⑳ und ㉑ stehen nur zur Verfügung, wenn FM-Festsender (UKW) programmiert sind.

Dieser Abschnitt beschreibt die Funktionen der Fernbedienung, die für UKW, Radio-Daten-System und iPod zur Verfügung stehen, wenn der TV/AV-Modus mit dem Betriebsmoduswähler (7) gewählt wird. Beachten Sie bitte, dass die Funktionen für das Radio-Daten-System nur beim Modell für Europa zur Verfügung stehen, während die Funktionen für iPods nur beim Modell für Australien zu finden sind.

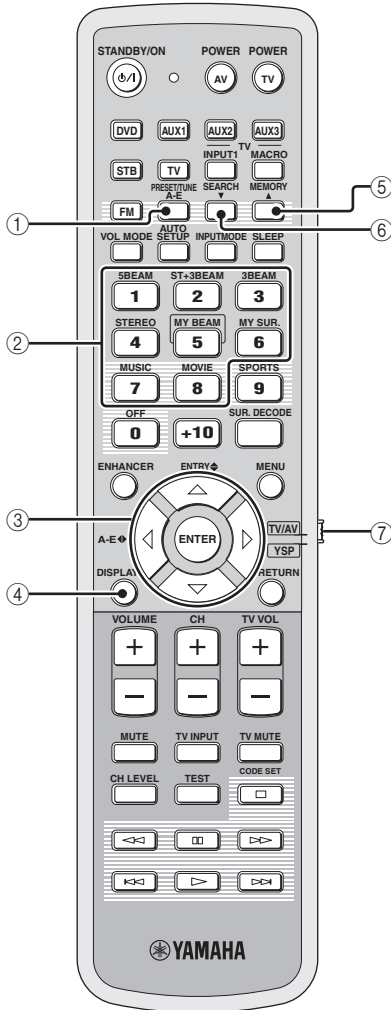

**① PRESET/TUNE**

UKW: Zum Umschalten zwischen Festsender- und Frequenzsuchlauf (siehe Seite 49 bis 52).

**② Zifferntasten**

UKW: Zum Eingeben von Ziffern.

**③ Cursortasten  $\triangle$  /  $\nabla$  /  $\blacktriangleleft$  /  $\blacktriangleright$ , ENTER**

UKW: Verwenden Sie ENTRY  $\blacklozenge$  ( $\triangle$ / $\nabla$ ) zum Wählen einer Festsendernummer (1 bis 8) oder zum Einstellen einer Frequenz (siehe Seite 49 bis 52). Verwenden Sie A-E  $\blacktriangleleft$  ( $\blacktriangleleft$ / $\blacktriangleright$ ) zum Wählen einer Festsendergruppe (A bis E) (siehe Seite 51 und 52). Verwenden Sie ENTER zur Bestätigung der obigen Eingabe.



Diese Funktionen sind auch verfügbar, wenn das Gerät gerade einen Sender des Radio-Daten-Systems empfängt (siehe Seite 52) oder Musik von einem iPod wiedergibt (siehe Seite 2 in der Referenzanleitung).

**④ DISPLAY**

Radio Data System und iPod: Zum Anzeigen von Informationen, wenn das Gerät gerade einen Sender des Radio-Daten-Systems empfängt (siehe Seite 52) oder Musik von einem iPod wiedergibt (siehe Seite 2 in der Referenzanleitung).

**⑤ MEMORY**

FM (UKW): Zum Speichern von Festsendern (siehe Seite 50 und 51).



Diese Funktion steht auch zur Verfügung, wenn das Gerät gerade einen Sender des Radio-Daten-Systems empfängt (siehe Seite 52).

**⑥ SEARCH**

FM (UKW): Zum Umschalten zwischen automatischer und manueller Sendereinstellung (siehe Seite 49).

**⑦ Betriebsmoduswähler**

Zum Auswählen des Betriebsmodus dieses Geräts. Wählen Sie YSP, um dieses Gerät zu bedienen, und wählen Sie TV/AV, wenn Sie das Fernsehgerät oder andere AV-Komponenten bedienen möchten.

## Fernbedienung (Modelle für USA und Kanada)

Dieser Abschnitt beschreibt die Funktionen der Fernbedienung, die für die Bedienung dieses Gerätes verwendet wird. Durch ein Sternchen (\*) gekennzeichnete Tasten haben in den Modi YSP und TV/AV dieselben Funktionen (29).



Nach Eingabe des betreffenden Steuercodes können auch andere Geräte mit der Fernbedienung gesteuert werden. Einzelheiten finden Sie unter „Bedienung anderer Komponenten“ auf Seite 97.

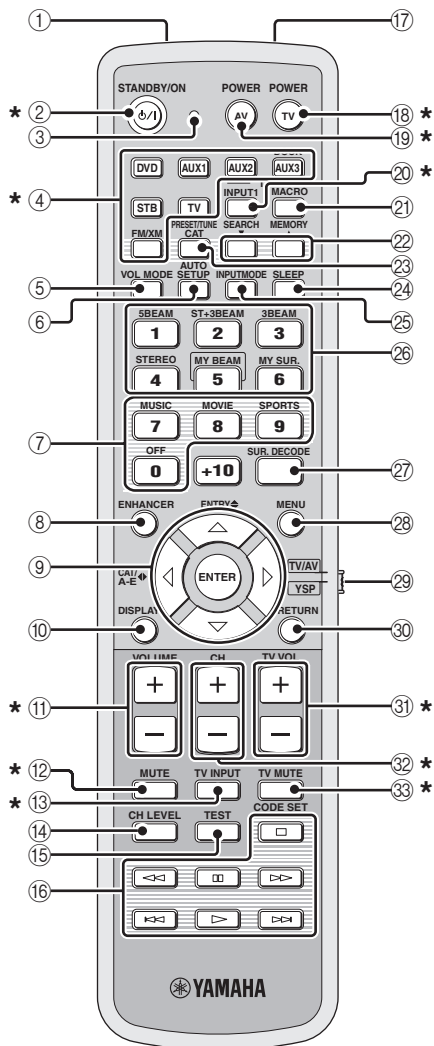

### ① Infrarotfenster

Gibt die Infrarot-Steuerungssignale aus. Richten Sie dieses Fenster auf die Komponente, die Sie bedienen möchten.

### ② STANDBY/ON

Schaltet dieses System in den Bereitschaftsmodus (siehe Seite 31).

### ③ Übertragungsanzeige

Leuchtet auf, wenn Infrarotsignale ausgegeben werden.

### ④ Eingangswahltasten

Zum Wählen der Eingangsquelle (DVD, AUX1, AUX2, AUX3/DOCK, STB, TV oder FM/XM).

### ⑤ VOL MODE

Schaltet die Pegelmodi ein oder aus (siehe Seite 67).

### ⑥ AUTO SETUP

Zum Öffnen des AUTO SETUP-Menüs (siehe Seite 35).

### ⑦ Schallfeldprogrammmtasten

Zum Auswählen von Klangfeldprogrammen (siehe Seite 63).

### ⑧ ENHANCER

Zum Ein- und Ausschalten des Music Enhancers (siehe Seite 66).

### ⑨ Cursortasten $\triangle / \nabla / \leftarrow / \rightarrow$ , ENTER

Zur Auswahl und Einstellung von SET MENU-Positionen.

### ⑩ DISPLAY

Zum Einblenden von Informationen über das gewählte Eingangssignal.

### ⑪ VOLUME +/-

Zum Anheben und Absenken des Lautstärkepegels dieses Gerätes (siehe Seite 47).

### ⑫ MUTE

Zum Stummschalten des Tons. Drücken Sie diese Taste erneut, um den Audioausgang auf den vorhergehenden Lautstärkepegel zurückzustellen (siehe Seite 47).

### ⑬ TV INPUT

Zum Umschalten zwischen den Eingangsquellen am Fernsehgerät (siehe Seite 97).

### ⑭ CH LEVEL

Zum Einstellen des Lautstärkepegels der einzelnen Lautsprecher (siehe Seite 85).

### ⑮ TEST

Zum Ausgeben eines Testsignals für die Einstellung der Ausgangspegel der einzelnen Kanäle (siehe Seite 84).

**16 Steuertasten für DVD-Player/Videorecorder**

Für die Bedienung des DVD-Players oder Videorecorders (siehe Seite 98 und 99).

**17 My Beam-Mikrofon**

Zur Erfassung der von diesem Gerät ausgegebenen Testtöne, wenn die automatische Einstellfunktion für My Beam verwendet wird (siehe Seite 61).

**18 TV POWER**

Zum Einschalten des Fernsehers bzw. zum Umschalten in den Bereitschaftsmodus (siehe Seite 97).

**19 AV POWER**

Zum Einschalten der gewählten Komponente bzw. zum Umschalten in den Bereitschaftsmodus (siehe Seite 98 und 99).

**20 INPUT1**

Zum Umschalten zwischen den Eingangsquellen am Fernsehgerät (siehe Seite 97).

**21 MACRO**

Zum Programmieren eines TV-Macros (siehe Seite 100).

**22 /▲**

Zum Auswählen einer Festsendernummer (1 bis 8) beim UKW-Empfang oder eines XM-Kanals (siehe Seite 52).

**23 CAT**

Zum Auswählen einer Festsendergruppe (A bis E) beim UKW-Empfang oder eines XM-Kanals (siehe Seite 52).

**24 SLEEP**

Zum Einstellen des Einschlaf-Timers (siehe Seite 68).

**25 INPUTMODE**

Zum Umschalten zwischen Eingangsmodi (AUTO, DTS und ANALOG) (siehe Seite 87).

**26 Schallstrahlmodus-Tasten**

Zum Verändern der Schallstrahlmodus-Einstellungen (siehe Seite 54, 60 und 61).

**27 SUR. DECODE**

Dient zur Wahl des Surroundmodus für die Wiedergabe (siehe Seite 57).

**28 MENU**

Zur Anzeige des Setup-Menüs auf dem TV-Monitor (siehe Seite 37 und 73).

**29 Betriebsmoduswähler**

Zum Auswählen des Betriebsmodus dieses Geräts. Wählen Sie YSP, um dieses Gerät zu bedienen, und wählen Sie TV/AV, wenn Sie das Fernsehgerät oder andere AV-Komponenten bedienen möchten.

**30 RETURN**

Zur Auswahl der Einschlaf-timer-Einstellungen oder zum Zurückschalten auf die vorherige SET MENU-Anzeige.

**31 TV VOL +/-**

Zum Einstellen des Lautstärkepegels des Fernsehers (siehe Seite 97).

**32 CH +/-**

Zum Weiterschalten der Empfangskanäle eines Fernsehers, digitalen Satellitentuners, Kabelfernsehtuners oder Videorecorders (siehe Seite 97 und 99).

**33 TV MUTE, CODE SET**

Zum Stummschalten des Audioausgangs des Fernsehers (siehe Seite 97).  
Zur Eingabe der Fernbedienungs-Codes (siehe Seite 96).

**Hinweis**

Die Funktionen 22 und 23 stehen nur zur Verfügung, wenn FM/XM-Festsender (UKW) programmiert sind.



Dieser Abschnitt beschreibt die Funktionen der Fernbedienung, die für UKW, XM Satellite Radio und iPod zur Verfügung stehen, wenn der TV/AV-Modus mit dem Betriebsmoduswähler (7) gewählt wird.

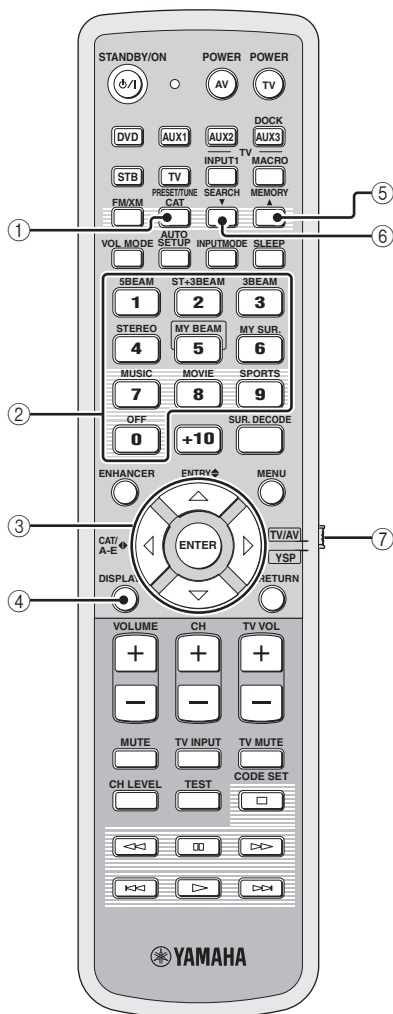

### ① PRESET/TUNE

FM (UKW): Zum Umschalten zwischen Festsender- und Frequenzsuchlauf (siehe Seite 49 bis 52).

### ② Zifferntasten

FM, XM: Zum Eingeben von Ziffern.

### ③ Cursortasten $\triangle$ / $\nabla$ / $\blacktriangleleft$ / $\blacktriangleright$ , ENTER

UKW: Verwenden Sie ENTRY  $\blacktriangleleft$  ( $\triangle$ / $\nabla$ ) zum Wählen einer Festsendernummer (1 bis 8) oder zum Einstellen einer Frequenz (siehe Seite 49 bis 52). Verwenden Sie CAT/A-E  $\blacktriangleleft$  ( $\blacktriangleleft$ / $\blacktriangleright$ ) zum Wählen einer Festsendergruppe (A bis E) (siehe Seite 51 und 52). Verwenden Sie ENTER zur Bestätigung der obigen Eingabe.

XM: Verwenden Sie ENTRY  $\blacktriangleleft$  ( $\triangle$ / $\nabla$ ) zum Auswählen von XM-Kanälen im Kanalsuchmodus/ Kategoriesuchmodus sowie zum Auswählen einer Festkanalnummern (1 bis 8) im Festkanal-Suchmodus. Verwenden Sie CAT/A-E  $\blacktriangleleft$  ( $\blacktriangleleft$ / $\blacktriangleright$ ) zum Auswählen von XM-Kategorien im Kanalsuchmodus/ Kategoriesuchmodus sowie zum Auswählen einer Festkanalgruppe (A bis E) im Festkanal-Suchmodus. Verwenden Sie ENTER zur Bestätigung der obigen Eingabe (siehe Seiten 7 und 8 in der Referenzanleitung).



Diese Funktionen sind auch verfügbar, wenn das Gerät gerade Musik von einem iPod wiedergibt (siehe Seite 2 in der Referenzanleitung).

### ④ DISPLAY

XM und iPod: Zum Anzeigen von Informationen, wenn das Gerät gerade einen XM-Kanal empfängt (siehe Seite 10 in der Referenzanleitung) oder Musik von einem iPod wiedergibt (siehe Seite 3 in der Referenzanleitung).

### ⑤ MEMORY

FM (UKW): Zum Speichern von Festsendern (siehe Seite 50 und 51).

XM: Zum Speichern von Festsendern (siehe Seite 9 in der Referenzanleitung).

### ⑥ SEARCH

FM (UKW): Zum Umschalten zwischen automatischer und manueller Sendereinstellung (siehe Seite 49).

XM: Zum Umschalten zwischen Suchmodi (Kanalsuche, Kategoriesuche und Festkanalsuche) (siehe Seiten 7 und 8 in der Referenzanleitung).

### ⑦ Betriebsmoduswähler

Zum Auswählen des Betriebsmodus dieses Geräts. Wählen Sie YSP, um dieses Gerät zu bedienen, und wählen Sie TV/AV, wenn Sie das Fernsehgerät oder andere AV-Komponenten bedienen möchten.

# Installation

Dieser Abschnitt beschreibt geeignete Aufstellungsorte zur Installation des Gerätes mithilfe eines Metall-Wandhalters, eines Gestells oder Ständers.

Die Verbindungen mit externen Komponenten können je nach Installationsumgebung vor der Aufstellung des Geräts erfolgen. Wir empfehlen Ihnen, dieses Gerät und alle anderen Komponenten zunächst provisorisch anzuordnen um zu sehen, in welcher Reihenfolge Sie am besten vorgehen. Insbesondere für eine Verbindung über HDMI empfehlen wir Ihnen, diese vor der endgültigen Installation zu testen (siehe Seite 21).

## Vor der Installation dieses Gerätes

Dieses Gerät erzeugt einen Surroundklang, indem projizierte Schallstrahlen von den Wänden Ihres Hörraums reflektiert werden. Die von diesem Gerät erzeugten Surroundklang-Effekte sind unter Umständen nicht ausreichend, wenn das Gerät in einem Raum mit den nachfolgenden Merkmalen installiert wird.

- Räume, deren Wände nicht für das Reflektieren von Schallwellen geeignet sind
- Räume mit schallschluckenden Wänden
- Räume, deren Abmessungen außerhalb des folgenden Bereichs liegen: B (3 bis 7 m) × H (2 bis 3,5 m) × T (3 bis 7 m)
- Räume mit weniger als 1,8 m von der Hörposition zu diesem Gerät
- Räume, in denen Möbelstücke o.ä. den Pfad der Schallstrahlen blockieren können
- Räume, in denen sich die Hörposition in Wandnähe befindet
- Räume, in denen sich die Hörposition nicht vor diesem Gerät befindet



- Sie können Surroundklang mit dem Schallstrahlmodus My Surround (siehe Seite 55) auch dann genießen, wenn der Hörraum nicht den obigen Anforderungen entspricht (wobei die Hörposition sich jedoch direkt vor dem Gerät befinden muss).
- In Räumen, die von den obigen Anforderungen abweichen, können Sie außerdem Surroundklang genießen, indem Sie 2-Kanal- oder 5-Kanal-Stereowiedergabe (siehe Seite 60) oder My Beam (siehe Seite 61) als Schallstrahlmodus auswählen.

Achten Sie darauf, genügend Belüftungsfreiraum einzuhalten, damit die Wärme entweichen kann. Halten Sie einen Abstand von mindestens 5 cm über oder unter diesem Gerät ein.

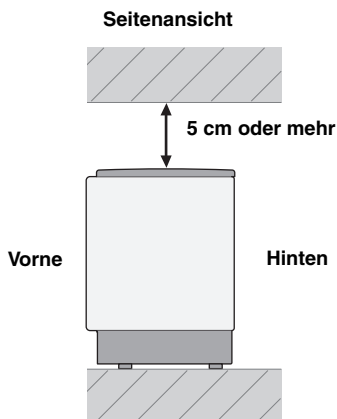

## Hinweise

- Es wird nicht empfohlen, das Gerät unmittelbar auf den Boden des Hörraums zu stellen. Bitte verwenden Sie eine Metall-Wandhalterung, ein Gestell oder einen Ständer.
- Dieses Gerät wiegt 11,5 kg. Wählen Sie einen Installationsort, an dem das Gerät keinen Erschütterungen, z.B. von einem Erdbeben, ausgesetzt und außer Reichweite von Kindern ist.
- Wenn Ihr Fernsehgerät eine Kathodenstrahlröhre (CRT) verwendet, darf dieses Gerät nicht direkt über dem Fernsehgerät angebracht werden.
- Dieses Gerät ist gegen Magnetstrahlen abgeschirmt. Wenn allerdings an Ihrem Fernsehgerät Bildstörungen oder Verzerrungen auftreten, empfehlen wir, dieses weiter vom Fernsehgerät entfernt aufzustellen.

## Installieren dieses Gerätes

Installieren Sie dieses Gerät an einem Ort, wo der Schallstrahlengang durch keine Hindernisse, wie z.B. Möbelstücke, beeinträchtigt wird. Anderenfalls werden die gewünschten Surroundklangeffekte möglicherweise nicht erzielt. Sie können dieses Gerät parallel zur Wand oder in einer Ecke installieren.

### Parallelinstallation

Installieren Sie dieses Gerät genau in der Mitte der Wand, von der linken und rechten Ecke aus gemessen.

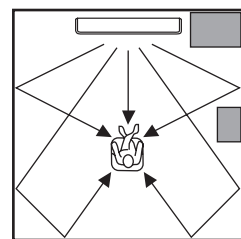

Ein Hindernis, wie zum Beispiel ein Möbelstück

### Eckeninstallation

Installieren Sie dieses Gerät in einer Ecke in einem Winkel von 40° bis 50° zu den angrenzenden Wänden.

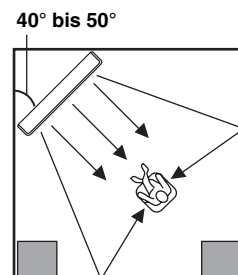

Ein Hindernis, wie zum Beispiel ein Möbelstück

## ■ Aufstellungsbeispiele

### Beispiel 1

Stellen Sie dieses Gerät so nahe wie möglich an der exakten Mitte der Wand auf.

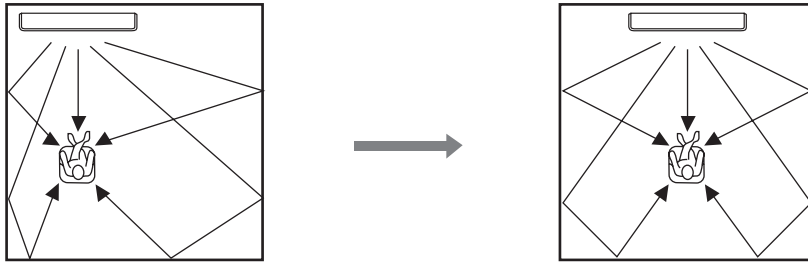

### Beispiel 2

Stellen Sie dieses Gerät so auf, dass die Schallwellen von den Wänden reflektiert werden.

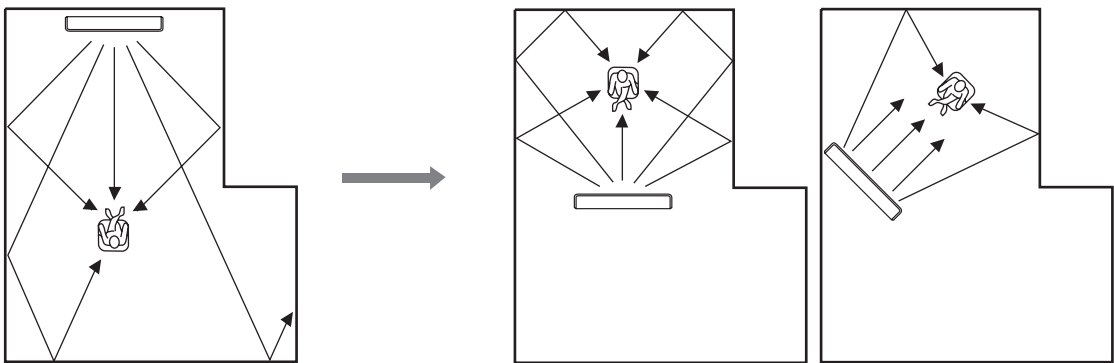

### Beispiel 3

Stellen Sie dieses Gerät möglichst lotrecht vor Ihrer normalen Hörposition auf.

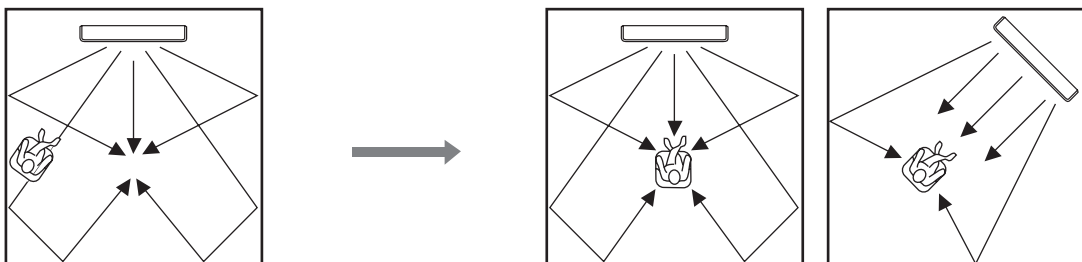

■ **Verwendung einer Metall-Wandhalterung**

Sie können den optionalen Metall-Wandhalter zur Montage dieses Systems an der Hörraumwand verwenden.

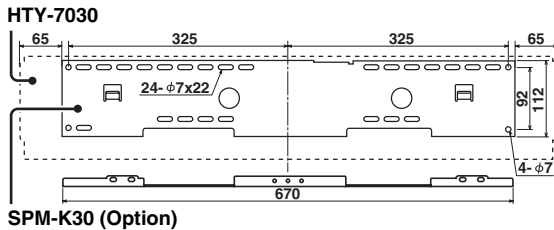
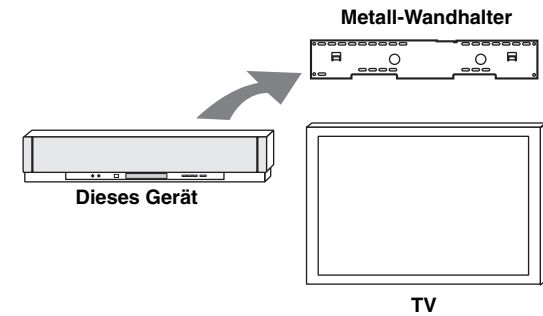

☀ Einzelheiten zur Befestigung des Metall-Wandhalters an der Wand bzw. dieses Gerätes am Metall-Wandhalter entnehmen Sie bitte der mit dem Metall-Wandhalter gelieferten Gebrauchsanleitung.

■ **Verwendung eines Ständers**

Sie können Ihr Fernsehgerät auf einen Ständer montieren und diesen in ein im Fachhandel erhältliches Gestell einsetzen, um dann dieses Gerät unter Ihrem Fernsehgerät zu installieren.

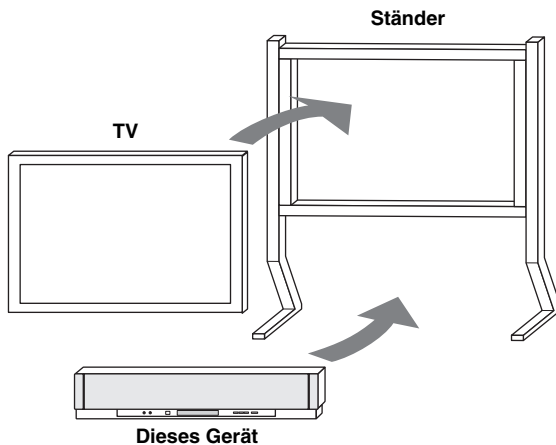

☀ Einzelheiten zur Installation des Ständers bzw. zur Montage des Fernsehgerätes am Ständer entnehmen Sie bitte der mit dem Ständer gelieferten Gebrauchsanleitung.

■ **Verwendung eines Gestells**

Sie können dieses Gerät in einem im Fachhandel erhältlichen Gestell entweder über oder unter dem Fernsehgerät installieren.

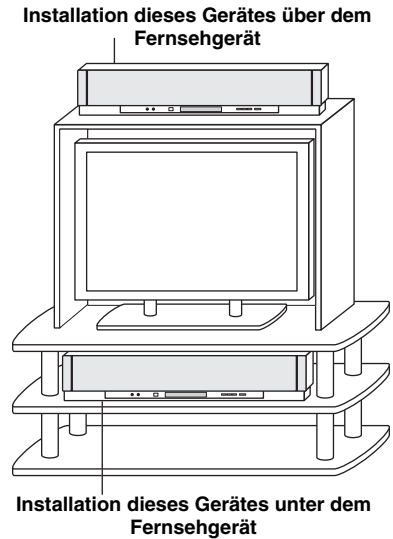

**Hinweis**

Vergewissern Sie sich, dass das Gestell geräumig genug ist, um einen ausreichenden Belüftungsabstand rund um das Gerät zu gewährleisten (siehe Seite 16), und stabil genug, um das Gewicht dieses Gerätes und des Fernsehgerätes zu tragen.

■ **Befestigen des Geräts**

Lösen Sie die Schutzfolie von jedem der vier mitgelieferten Klebestreifen ab, und kleben Sie diese dann an den vier Ecken auf die Unterseite dieses Gerätes und die Oberseite des Gestells usw.

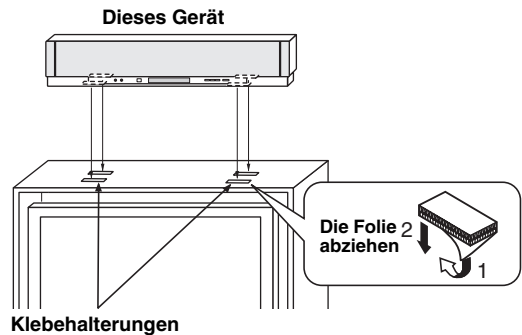

**Hinweise**

- Das Gerät darf nicht auf einer schrägen Fläche aufgestellt werden. Bei Nichtbeachtung kann der Sound-Projektor herunterfallen und Verletzungen verursachen.
- Wischen Sie unbedingt die Oberfläche des Gestells usw. gut ab, bevor die Klebehalterungen angebracht werden. Werden die Klebestreifen auf einer schmutzigen oder nassen Oberfläche angebracht, verringert sich ihre Haftkraft, sodass dieses Gerät herunterfallen kann.

# Anschlüsse

Das Gerät ist mit den folgenden Typen von Audio/Video- Eingangs-/Ausgangsbuchsen/-anschlüssen ausgestattet:

## Für Audioeingang

- 2 digitale Opto-Eingangsbuchsen
- 2 koaxiale Digital-Eingangsbuchsen
- 2 Sets analoger Eingangsbuchsen
- 1 Universaldockanschluss  
(Nur Modelle für USA, Kanada und Australien)

## Für Audio-/Videosignaleingabe

- 2 HDMI-Eingangsbuchsen

## Für Audiosignalausgabe

- 1 Subwoofer-Ausgangsbuchse

## Für Audio-/Videosignalausgabe

- 1 HDMI-Ausgangsbuchse

## Für Videoausgang

- 1 analoge Ausgangsbuchse

Verwenden Sie diese Buchsen/Anschlüsse zum Verbinden externer Komponenten wie Fernseher, DVD-Player, Videorecorder, Digital-Satellitentuner, Kabelfernsehtuner, Digital Airwave-Tuner, portabler Audio-Player, Spielekonsole und iPod. Durch Anschluss eines Subwoofers an diesem Sound-Projektor kann auch eine verstärkte Basswiedergabe erreicht werden. Einzelheiten über den Anschluss verschiedener Arten von externen Komponenten an dieses Gerät finden Sie auf siehe Seite 21 bis 28.

### VORSICHT

- Schließen Sie dieses Gerät oder andere Komponenten nicht eher an das Stromnetz an, bis alle Anschlüsse zwischen den Komponenten fertig gestellt worden sind.
- Ziehen Sie den Netzstecker, bevor Sie Verbindungen umstecken bzw. das Gerät umstellen oder reinigen.

— Audio-Anschlüsse  
— Video-Anschlüsse

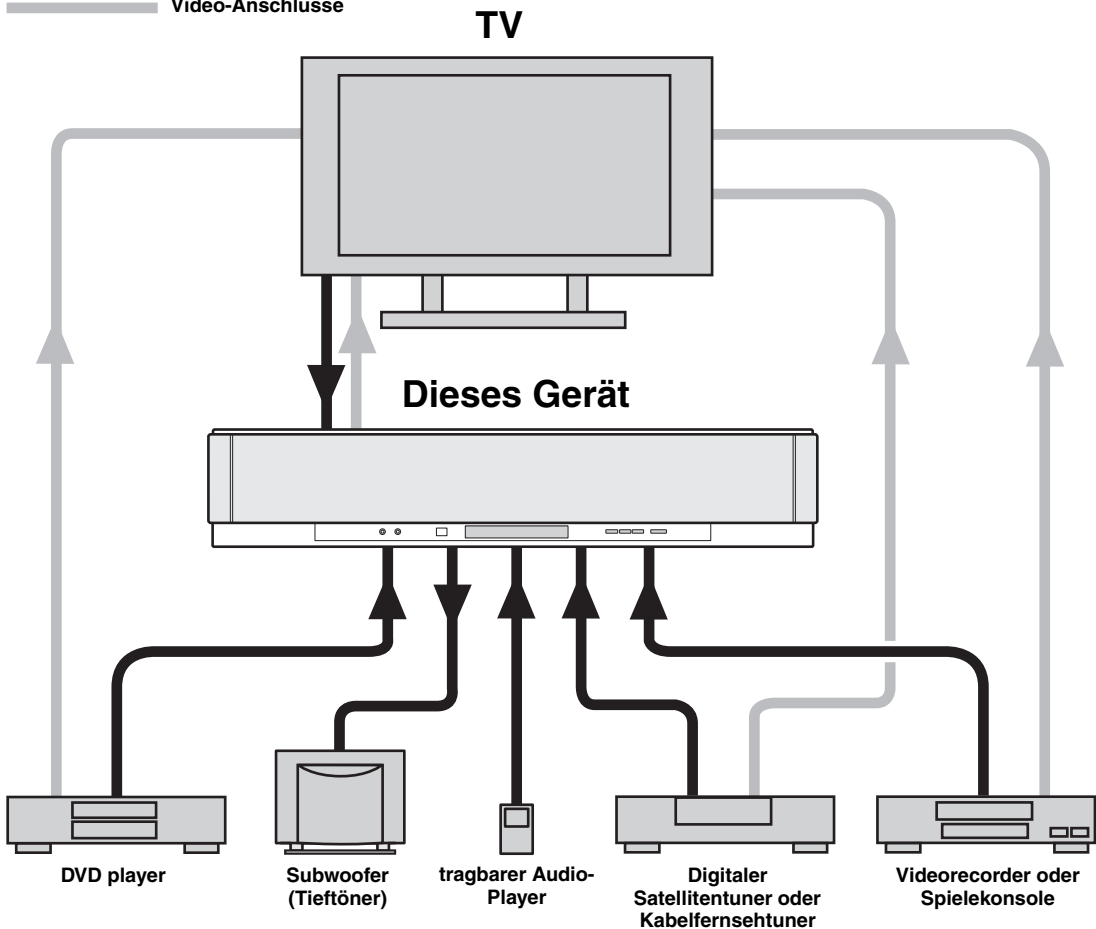

## Vor dem Anschluss von Komponenten

### Für die Anschlüsse verwendete Kabel

#### Audio/Video

#### A HDMI-Kabel



#### Audio

#### 1 Audio-Cinchkabel (mitgeliefert)



#### 2 Lichtleiterkabel (mitgeliefert)

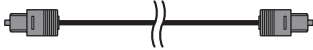

#### 3 Digitales Audio-Cinchkabel (mitgeliefert)

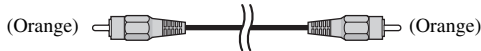

#### 4 Kabel mit 3,5 mm Stereo-Minsteckern

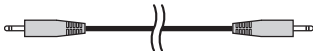

#### 5 Subwoofer-Stiftkabel



#### Video

#### 1 OSD-Video-Cinchkabel (mitgeliefert)

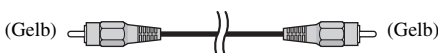

### Anmerkungen zum Anschluss des Optokabels

- Ziehen Sie vor dem Anschluss des Optokabels die Kappe heraus. Wenn Sie kein Optokabel verwenden, muss die Kappe angebracht sein.
- Achten Sie beim Anschließen des Kabels an der digitalen Optobuchse auf korrekte Ausrichtung des Steckers.

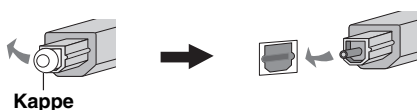

### Befestigen der Kabel

Um Abtrennen von Kabeln zu verhüten, die mitgelieferte Kabelklemme mit der Öffnung nach oben an einer geeigneten Stelle an der Rückwand dieses Gerätes anbringen, und dann die Kabel mit der Kabelklemme sichern.

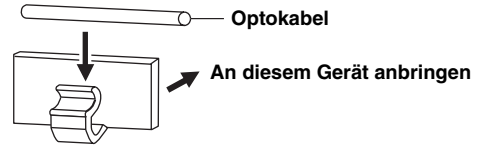

### Informationen über HDMI™

#### Audiosignale

Eingangsquelle	Audiosignaltyp
DVD-Video	Dolby Digital, DTS, PCM
DVD-Audio	2-Kanal-Stereo (bis zu 96 kHz/24 Bit)
Blu-ray Disc HD DVD	Dolby Digital, DTS, PCM

#### Hinweise

- Bei der Wiedergabe von mit CPPM-Kopierschutz versehenem DVD-Audio können die Video- und Audiosignale vielleicht nicht richtig ausgegeben werden, abhängig von dem Typ des DVD-Players.
- Dieses Gerät ist mit HDCP-inkompatiblen HDMI- oder DVI-Komponenten nicht kompatibel.



- Es wird empfohlen, dass Sie ein HDMI-Kabel mit aufgedrucktem HDMI-Logo von höchstens 5 m Länge verwenden.
- Verwenden Sie ein Umwandlungskabel (HDMI-Buchse ↔ DVI-D-Buchse) für den Anschluss dieses Gerätes an eine andere DVI-Komponente.

### Prioritätsreihenfolge für Audio-Eingangssignale

Wenn mehrere Arten von Audiosignalen einer einzelnen Quellenkomponente gleichzeitig anliegen, werden sie von diesem Geräte nach der folgenden Prioritätsreihenfolge abgegriffen: HDMI → Digital → Analog

Als Vorgabeeinstellung sind die folgenden Eingangsbuchsen den nachstehenden Eingangsquellen zugeordnet:

Eingangsbuchse / Eingangsquelle	HDMI	Digital	Analog
TV/STB		✓	✓
DVD	✓	✓	
AUX 1	✓	✓	✓
AUX 2		✓	
AUX 3			✓

## Anschlüsse mit HDMI-Kabeln

Dieses Gerät ist mit 2 HDMI- Eingangsbuchsen und 1 HDMI-Ausgangsbuchse ausgestattet. Wenn Ihr Fernsehgerät und andere Komponenten über HDMI-Buchsen verfügen, verbinden Sie die Geräte über die bequemen HDMI-Kabel, in welchem Fall die auf Seite 22 bis 25 beschriebenen Anschlüsse entfallen. Falls Ihr Fernseher einen eingebauten digitalen Satellitentuner und eine digitale Opto-Ausgangsbuchse aufweist, verbinden Sie die digitale Opto-Ausgangsbuchse des Fernsehers mit der TV/STB OPTICAL DIGITAL INPUT-Buchse dieses Geräts.

### Hinweise

- Auch wenn Sie Ihren Fernseher über die HDMI-Buchse mit diesem Gerät verbinden, müssen Sie dennoch die Videobuchse des Fernsehers mit der VIDEO OUT-Buchse dieses Geräts verbinden, damit das von diesem Gerät erzeugte OSD-Menü am Bildschirm eingeblendet wird.
- Wenn HDMI CONTROL auf OFF gesetzt ist (siehe Seite 82), gibt das Gerät im Bereitschaftsmodus die an den HDMI IN-Buchsen anliegenden Signale nicht an der HDMI OUT-Buchse aus.



Wir empfehlen Ihnen, HDMI-Kabel nach Anschluss an die HDMI-Buchse(n) dieses Geräts mit Klebeband o. dgl. zu fixieren.

### Rückwand dieses Gerätes

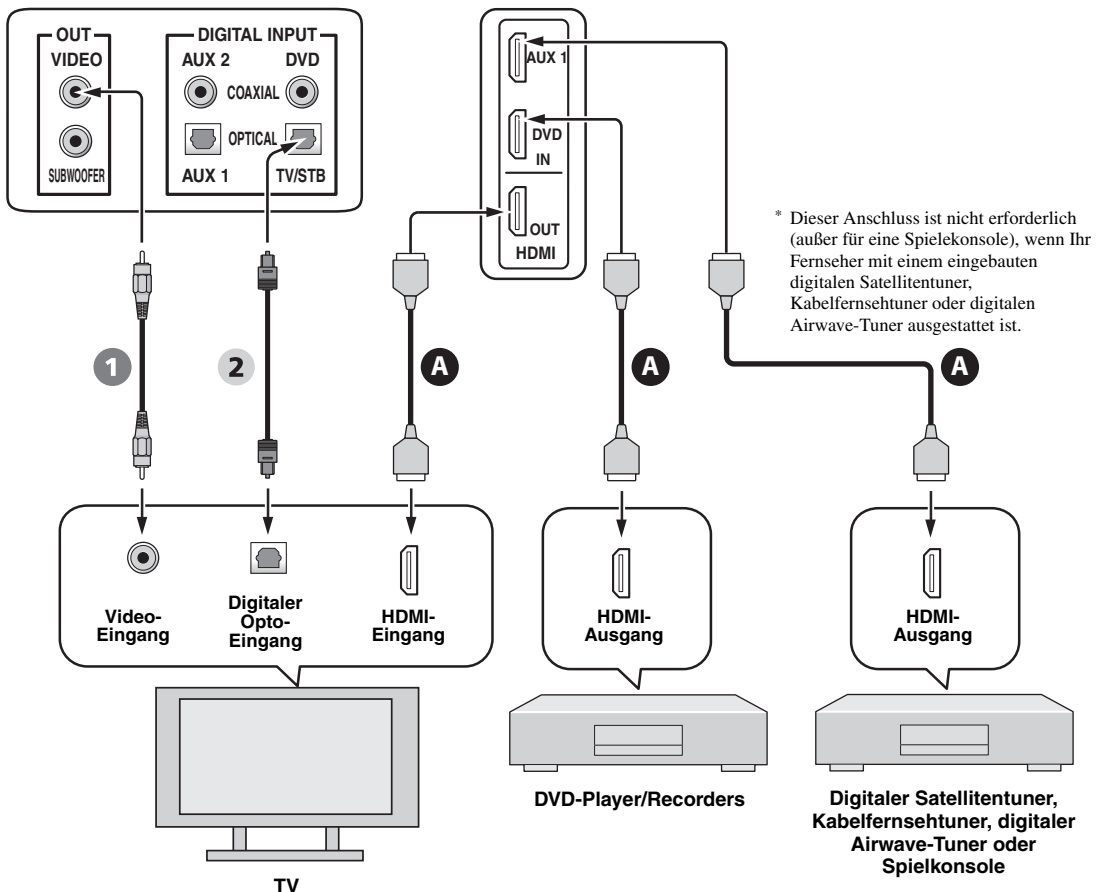

### Audio/Video

**A** HDMI-Kabel

### Video

**1** OSD-Video-Cinchkabel

### Audio

**2** Optokabel

## Anschluss eines Fernsehgeräts

Für die Audiosignale verbinden Sie die analogen Audio-Ausgangsbuchsen Ihres Fernsehers mit den TV/STB AUDIO INPUT-Buchsen dieses Geräts. Falls Ihr Fernseher mit einer digitalen Opto-Ausgangsbuchse ausgestattet ist, verbinden Sie die digitale Opto-Ausgangsbuchse des Fernsehers mit der TV/STB OPTICAL DIGITAL INPUT-Buchse dieses Geräts.

Für das Videosignal verbinden Sie die Video-Eingangsbuchse des Fernsehgeräts mit der VIDEO OUT-Buchse an diesem Gerät, damit Sie zur Einstellung der Systemparameter die SET MENU-Bildschirmanzeigen sehen können.



Um Abziehen des Optokabels zu vermeiden, bringen Sie das Optokabel in der mitgelieferten Kabelklammer (siehe Seite 20) an.

### Hinweise

- Wenn Sie sowohl die analoge Audioverbindung als auch die digitale Opto-Audioverbindung herstellen, wie in der Abbildung unten gezeigt, haben die über die TV/STB OPTICAL DIGITAL INPUT-Buchse eingegebenen digitalen Audiosignale Vorrang vor den analogen Audiosignalen von den TV/STB AUDIO INPUT-Buchsen.
- Auch wenn Sie Ihren Fernseher über die HDMI-Buchse mit diesem Gerät verbinden, müssen Sie dennoch die Videobuchse des Fernsehers mit der VIDEO OUT-Buchse dieses Geräts verbinden, damit das von diesem Gerät erzeugte OSD-Menü am Bildschirm eingeblendet wird.

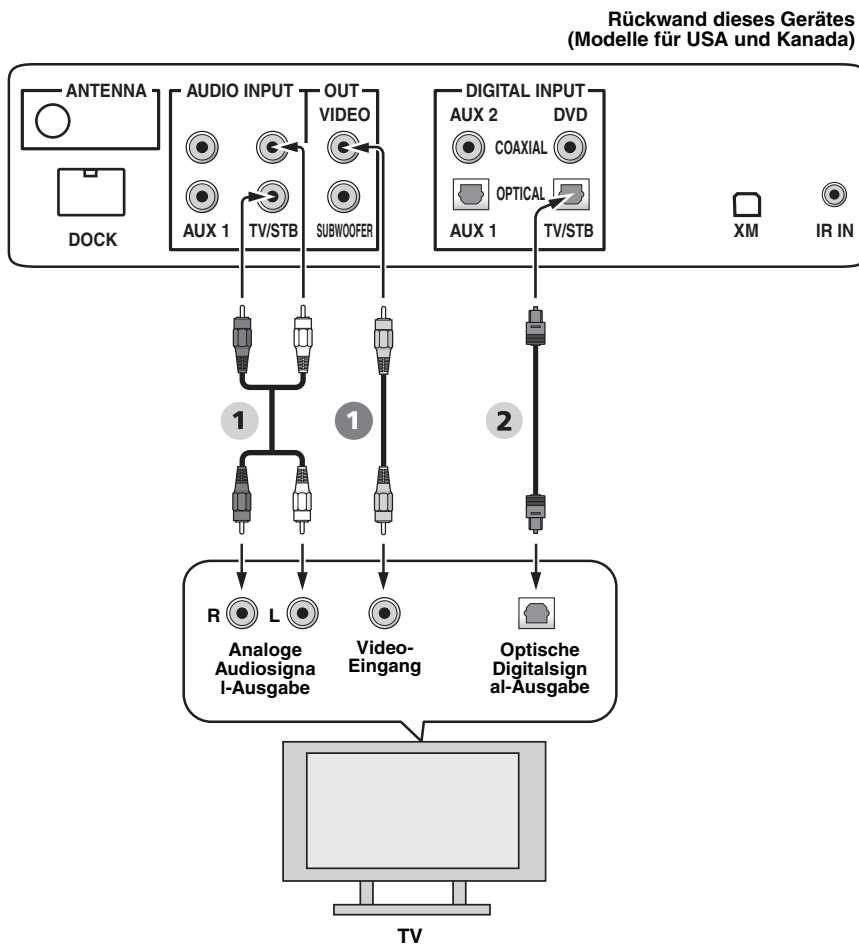

**1** OSD-Video-Cinchkabel

**1** Audio-Cinchkabel

**2** Optokabel



## Anschluss eines DVD-Players/Recorders

Verbinden Sie die digitale Koaxial-Ausgangsbuchse Ihres DVD-Players/Recorders mit der DVD COAXIAL DIGITAL INPUT-Buchse an diesem Gerät. Wenn Sie dieses Gerät an einen DVD/Videorecorder-Combo-Player/Recorder anschließen, verbinden Sie die analogen Ausgangsbuchsen Ihres DVD/Videorecorder-Combo-Player/Recorders mit den AUX 1 AUDIO INPUT-Buchsen dieses Geräts zusätzlich zu der digitalen Koaxial-Audioverbindung.



Um Abziehen des Optokabels zu vermeiden, bringen Sie das Optokabel in der mitgelieferten Kabelklammer (siehe Seite 20) an.

### Hinweise

- Prüfen Sie, ob Ihr DVD-Player/Recorder richtig auf Ausgabe von Dolby Digital und DTS Digital-Audiosignalen eingestellt ist. Wenn nicht, stellen Sie die Systemeinstellungen Ihres DVD-Playder/Recorders ein. Einzelheiten siehe mit Ihrem DVD-Player/Recorder mitgelieferte Bedienungsanleitung.
- Wenn Ihr DVD-Player/Recorder keine digitale Koaxial-Ausgangsbuchse hat, stellen Sie statt dessen eine digitale Opto-Audio-Verbindung her (siehe Seite 27).

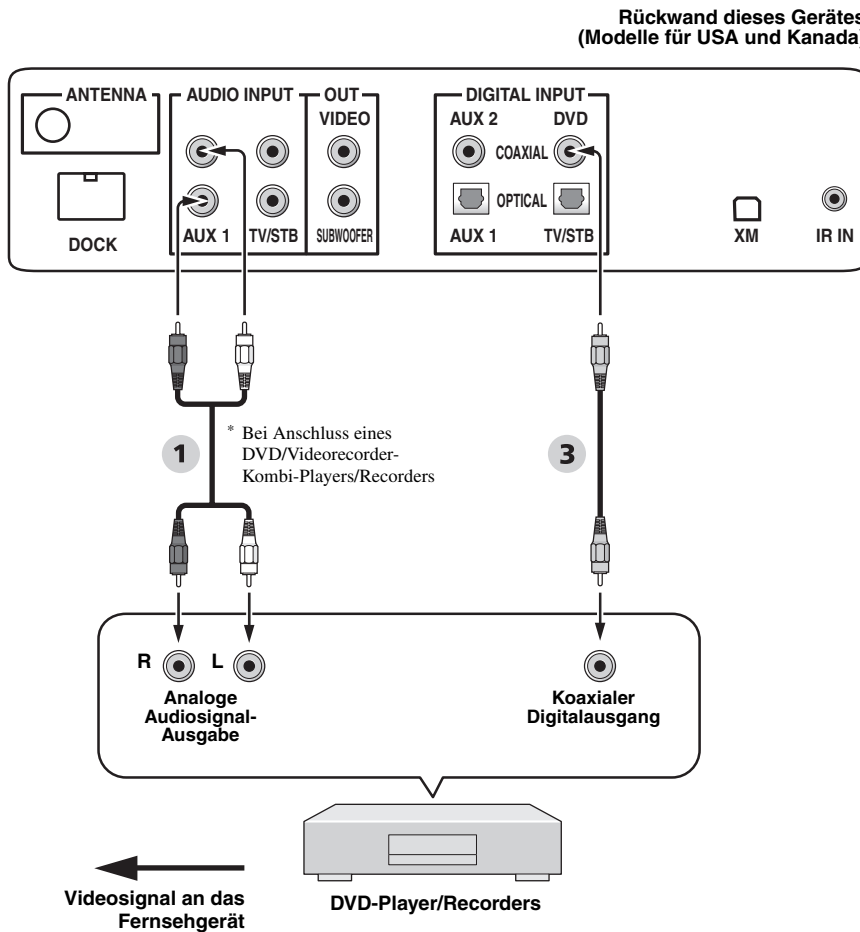

### Audio

- 1** Audio-Cinchkabel
- 3** Digitales Audio-Cinchkabel

## Anschluss eines digitalen Satellitentuners oder Kabelfernsehtuners

Verbinden Sie die digitale Opto-Ausgangsbuchse Ihres digitalen Satellitentuners oder Kabelfernsehtuners mit der TV/STB OPTICAL DIGITAL INPUT-Buchse an diesem Gerät. Verbinden Sie die analogen Audio-Ausgangsbuchsen Ihres digitalen Satellitentuners oder Kabelfernsehtuners mit den TV/STB AUDIO INPUT-Buchsen an diesem Gerät.



Um Abziehen des Optokabels zu vermeiden, bringen Sie das Optokabel in der mitgelieferten Kabelklammer (siehe Seite 20) an.

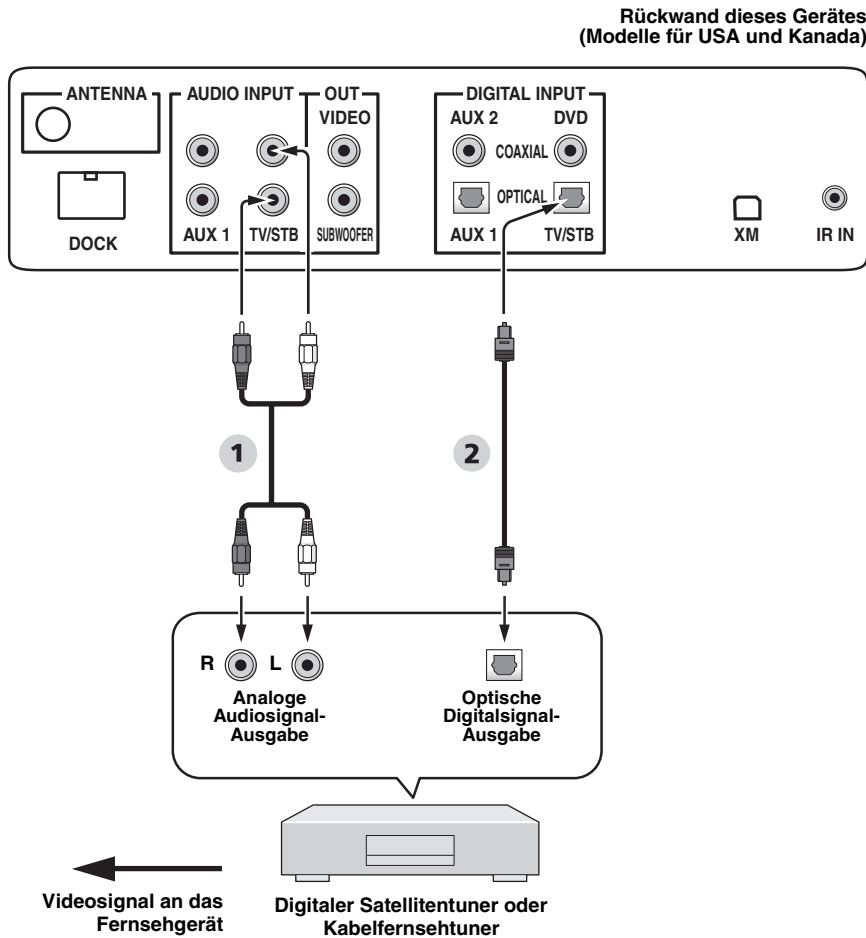

\* Dieser Anschluss ist nicht erforderlich (außer für eine Spielkonsole), wenn Ihr Fernseher mit einem eingebauten digitalen Satellitentuner, Kabelfernsehtuner oder digitalen Airwave-Tuner ausgestattet ist.

### Audio

- 1** Audio-Cinchkabel
- 2** Optokabel

## Anschließen eines digitalen Airwave-Tuners

Verbinden Sie die TV/STB AUDIO INPUT-Buchsen an diesem Gerät mit den analogen Audio-Ausgangsbuchsen Ihres Fernsehers. Verbinden Sie zusätzlich zur analogen Audioverbindung die digitale Opto-Ausgangsbuchse Ihres digitalen Airwave-Tuners mit der TV/STB OPTICAL DIGITAL INPUT-Buchse an diesem Gerät. Auf diese Weise können Sie sowohl analoge als auch digitale Sendungen genießen.



Um Abziehen des Optokabels zu vermeiden, bringen Sie das Optokabel in der mitgelieferten Kabelklammer (siehe Seite 20) an.

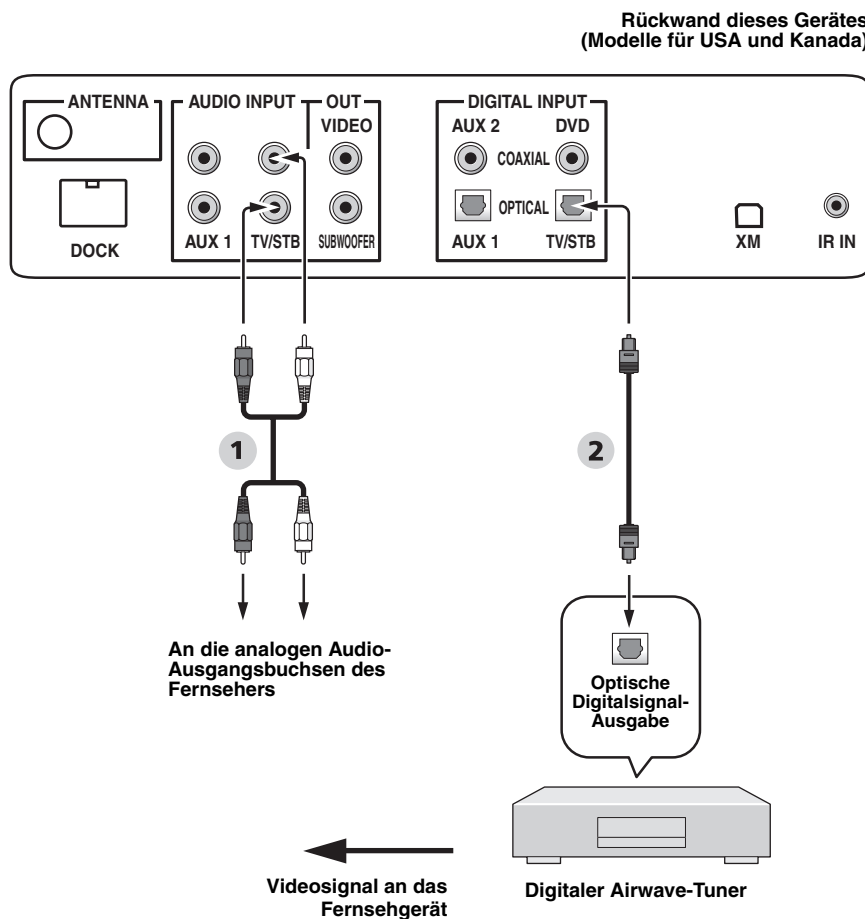

\* Dieser Anschluss ist nicht erforderlich (außer für eine Spielekonsole), wenn Ihr Fernseher mit einem eingebauten digitalen Satellitentuner, Kabelfernsehtuner oder digitalen Airwave-Tuner ausgestattet ist.

### Audio

- 1** Audio-Cinchkabel
- 2** Optokabel

## Anschluss eines tragbaren Audio-Players

Verbinden Sie die analoge Audio-Ausgangsbuchse am tragbaren Audio-Player mit der AUX 3-Eingangsbuchse an der Frontblende dieses Gerätes.

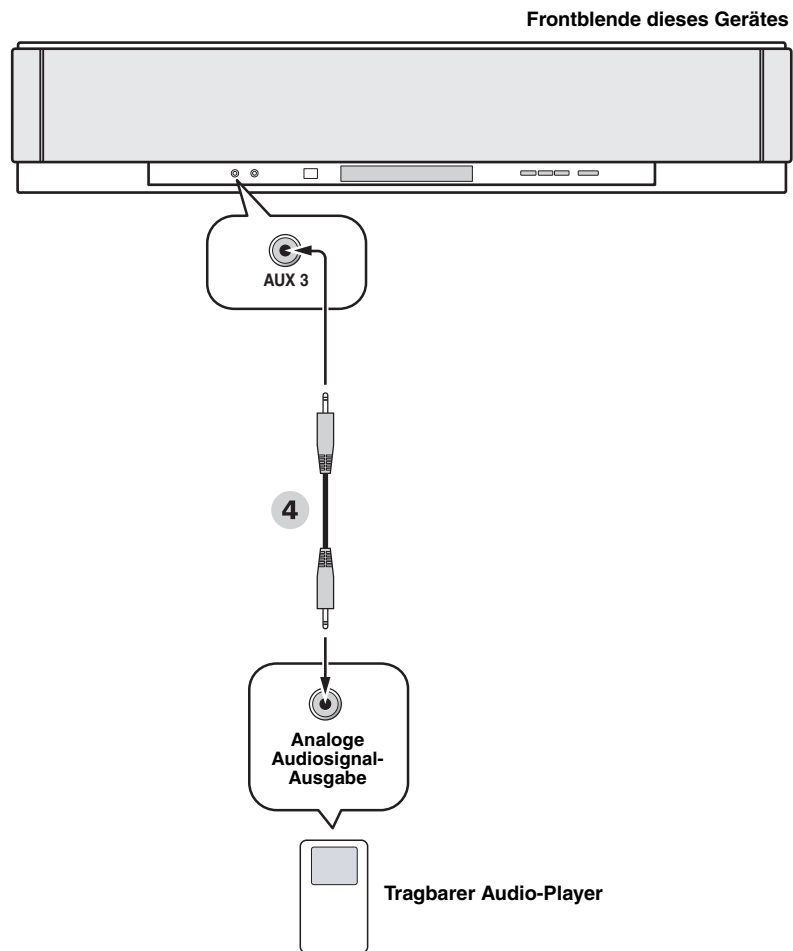

### Audio

- 4 Kabel mit 3,5 mm Stereo-Minsteckern

## Anschluss von anderen externen Komponenten

Wenn Ihre Komponente eine digitale Opto-Verbindung unterstützt, verbinden Sie die digitale Opto-Ausgangsbuchse der Komponente mit der AUX 1 OPTICAL DIGITAL INPUT-Buchse an diesem Gerät. Falls die Komponente eine digitale Opto-Verbindung nicht unterstützt, verbinden Sie die digitale Koaxial-Ausgangsbuchse der Komponente mit der AUX 2 COAXIAL DIGITAL INPUT-Buchse dieses Geräts.

Sollte die Komponente keine digitale Verbindung unterstützen, verbinden Sie die analogen Audio-Ausgangsbuchse der Komponente (z. B. VCR) mit der AUX 1 AUDIO INPUT-Buchse an diesem Gerät.



Um Abziehen des Optokabels zu vermeiden, bringen Sie das Optokabel in der mitgelieferten Kabelklammer (siehe Seite 20) an.

### Hinweis

Wenn Sie sowohl die analoge Audioverbindung als auch die digitale Opto-Audioverbindung herstellen, wie in der Abbildung unten gezeigt, haben die über die AUX 1 OPTICAL DIGITAL INPUT- oder AUX 2 COAXIAL DIGITAL INPUT-Buchse eingegebenen digitalen Audiosignale Vorrang vor den analogen Audiosignalen von den AUX 1 AUDIO INPUT-Buchsen.

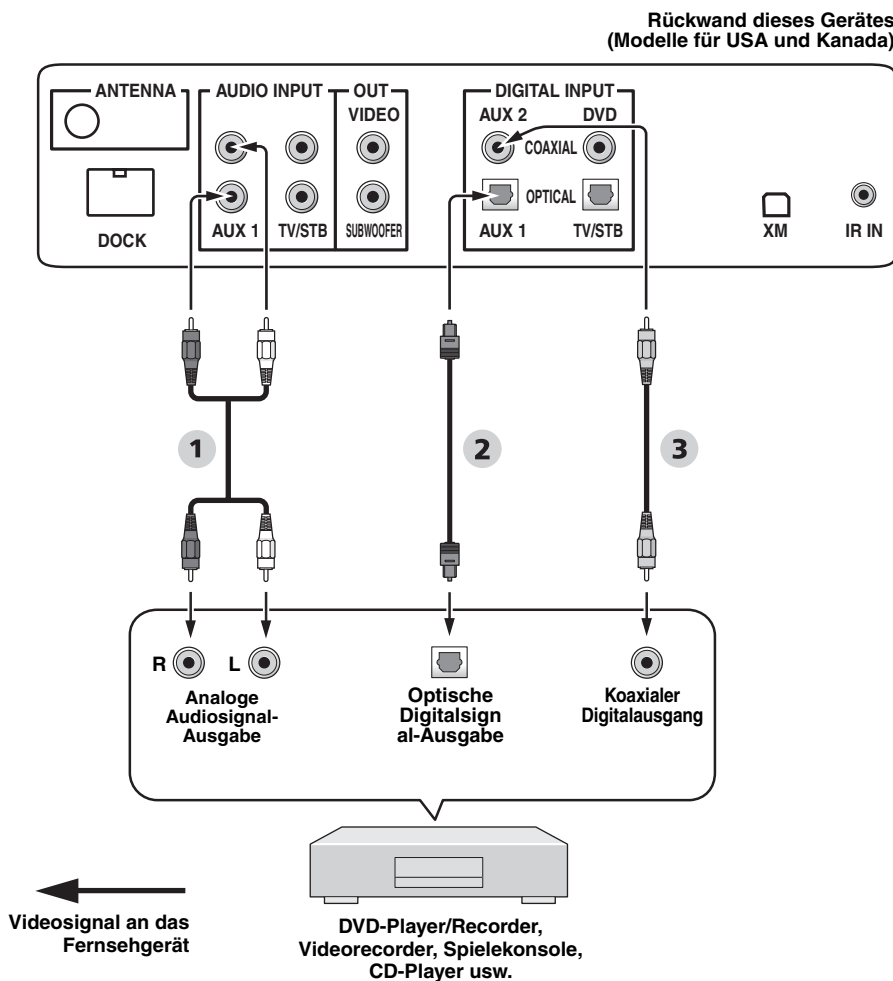

### Audio

- 1 Audio-Cinchkabel
- 2 Optokabel
- 3 Digitales Audio-Cinchkabel

## Anschluss eines Subwoofers

Verbinden Sie die monaurale Eingangsbuchse des Subwoofers mit der SUBWOOFER OUT-Buchse an diesem Gerät. Diese Verbindung allein bewirkt noch keine Tonwiedergabe vom angeschlossenen Subwoofer. Um Ton über den angeschlossenen Subwoofer auszugeben, schalten Sie den Subwoofer ein und führen dann AUTO SETUP (siehe Seite 35) aus oder wählen SWFR für BASS OUT in SUBWOOFER SET (siehe Seite 78).

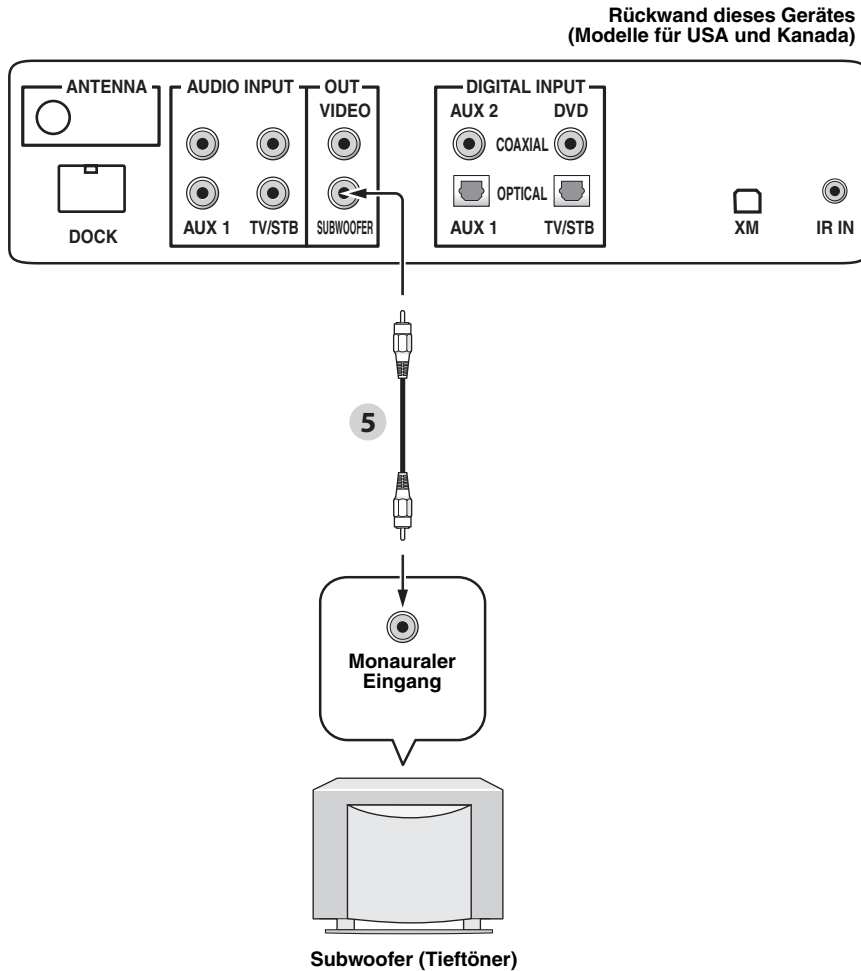

### Audio

#### 5 Subwoofer-Stiftkabel

## Anschluss der UKW-Antenne

Schließen Sie die mitgelieferte UKW-Antenne an die ANTENNA-Buchse dieses Geräts an.

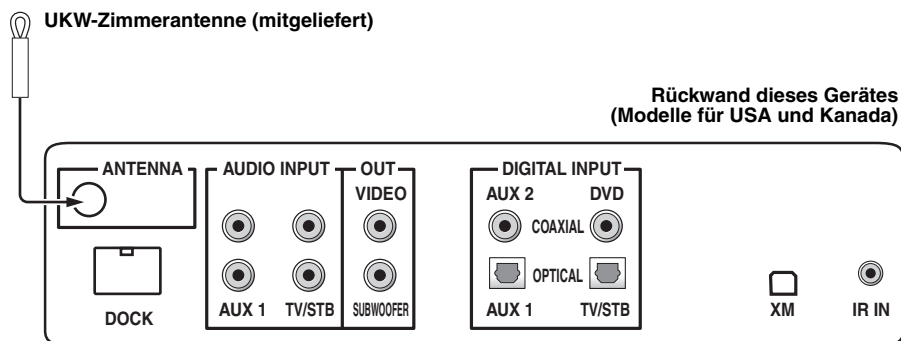

## Anmerkung zur IR IN-Buchse (nur Modelle für USA und Kanada)

Die IR IN-Buchse bietet keine Unterstützung für normale externe Komponenten. Bei dieser Buchse handelt es sich um einen Steuerungs-Erweiterungsanschluss, der für kommerzielle Verwendung reserviert ist.

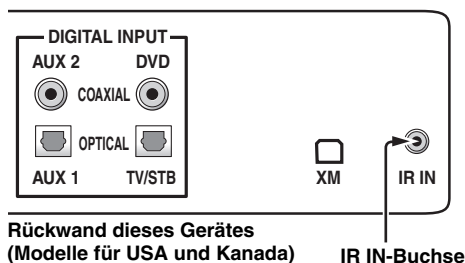

## Anschluss des Netzkabels

Wenn alle anderen Verbindungen hergestellt sind, schließen Sie abschließend noch das Netzkabel an eine Netzsteckdose an.

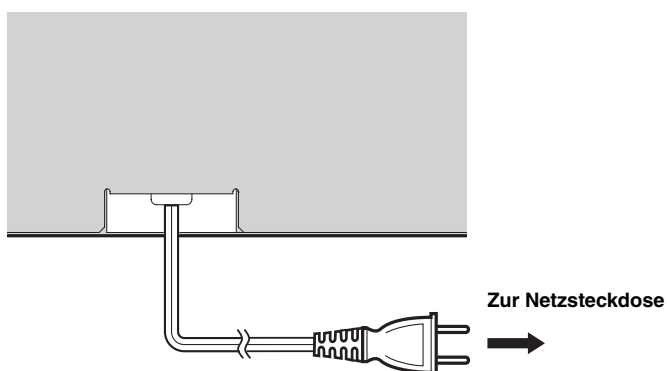

# Erste Schritte

## Einsetzen der Batterien in die Fernbedienung

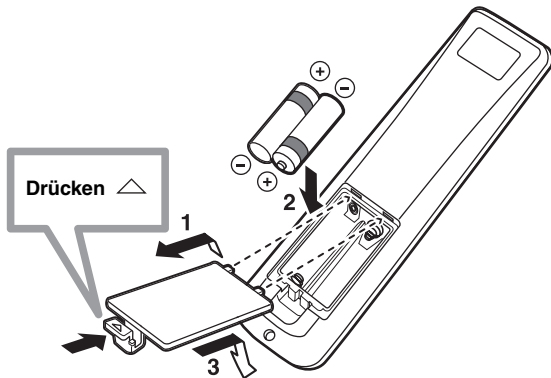

**1 Halten Sie die  $\triangle$ -Markierung am Batteriefachdeckel gedrückt, und öffnen Sie den Deckel.**

**2 Legen Sie die beiden mitgelieferten Batterien (AA, R06, UM-3) in das Batteriefach ein.**

Achten Sie darauf, dass die Batterien entsprechend den Polaritätsmarkierungen (+/-) eingelegt werden.

**3 Schließen Sie den Batteriefachdeckel.**

### Hinweise

- Tauschen Sie alle Batterien aus, wenn Sie die folgenden Symptome feststellen: die Reichweite der Fernbedienung lässt nach, oder die Übertragungsanzeige blinkt nicht oder leuchtet nur sehr schwach.
- Verwenden Sie niemals alte Batterien gemeinsam mit neuen Batterien.
- Verwenden Sie niemals gleichzeitig Batterien unterschiedlichen Typs (wie z.B. Alkali- und Manganbatterien). Lesen Sie die Aufschrift auf der Verpackung aufmerksam durch, da diese unterschiedlichen Batterietypen gleiche Form und Farbe aufweisen können.
- Erschöpfte Batterien können auslaufen. Falls die Batterien auslaufen sollten, entsorgen Sie diese unverzüglich. Vermeiden Sie eine Berührung des ausgelaufenen Materials, und lassen Sie dieses niemals in Kontakt mit Ihrer Kleidung usw. kommen. Reinigen Sie das Batteriefach gründlich, bevor Sie neue Batterien einsetzen.
- Werfen Sie Batterien nicht in den normalen Haushaltsmüll. Entsorgen Sie Batterien korrekt gemäß den örtlichen Vorschriften.
- Der Speicherinhalt der Fernbedienung kann in den folgenden Fällen gelöscht werden:
  - Wenn die Fernbedienung länger als zwei Minuten ohne Batterien bleibt.
  - Wenn erschöpfte Batterien in der Fernbedienung bleiben.
  - Wenn beim Wechseln der Batterien die Tasten der Fernbedienung versehentlich gedrückt werden.
- Falls der Speicherinhalt der Fernbedienung ungewollt gelöscht wird, legen Sie neue Batterien ein, und geben Sie die Fernbedienungscodes neu ein.



Ziehen Sie die Folie ab, bevor Sie die Fernbedienung verwenden.

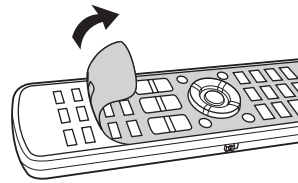

## Wirkungsbereich der Fernbedienung

Die Fernbedienung sendet einen gerichteten Infrarotstrahl aus. Verwenden Sie die Fernbedienung innerhalb von 6 m Abstand zu diesem Gerät und richten Sie sie beim Betrieb auf das Fernbedienungsfenster dieses Geräts.

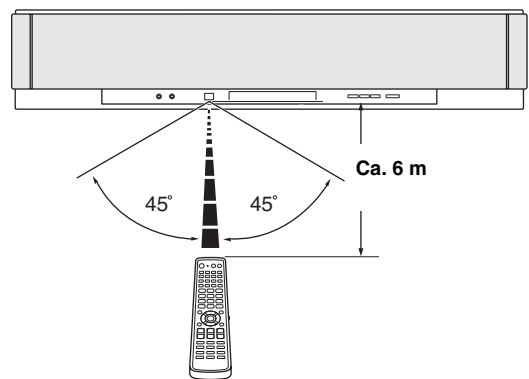

### Hinweise

- Achten Sie darauf, dass kein Wasser oder andere Flüssigkeiten auf die Fernbedienung geschüttet werden.
- Lassen Sie die Fernbedienung nicht fallen.
- Belassen oder lagern Sie die Fernbedienung niemals an den folgenden Orten:
  - Orte mit hoher Luftfeuchtigkeit, wie zum Beispiel in der Nähe eines Badezimmers
  - Orte mit hoher Temperatur, wie z.B. in der Nähe einer Heizung oder eines Ofens
  - Orte mit sehr niedrigen Temperaturen
  - Staubige Orte
- Setzen Sie den Fernbedienungssensor an diesem Gerät keinem direkten Sonnenlicht oder starken Lichtquellen (Inverter-Leuchtstofflampen) aus.
- Wenn sich die Batterien entladen, reduziert sich der Wirksamkeitsbereich der Fernbedienung beträchtlich. In diesem Fall müssen die Batterien unverzüglich durch frische ersetzt werden.



## Einschalten des Geräts oder Umschalten in den Bereitschaftsmodus

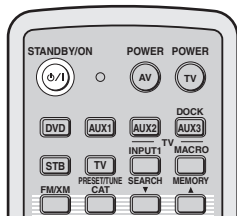

(Modelle für USA und Kanada)

- Drücken Sie erneut STANDBY/ON, um dieses Gerät auf Bereitschaftsmodus zu stellen.

### Hinweis

Wenn sich das Gerät im Bereitschaftsmodus befindet, ist nur STANDBY/ON an der Frontblende oder der Fernbedienung funktionsfähig, während die übrigen Steuertasten an der Frontblende oder Fernbedienung erst mit dem Einschalten dieses Gerätes funktionsfähig werden.

- Drücken Sie STANDBY/ON, um dieses Gerät einzuschalten.

Der Lautstärkepegel wird auf dem Frontblendendisplay angezeigt, danach die aktuelle Eingangsquelle und der aktuelle Schallstrahlmodus.

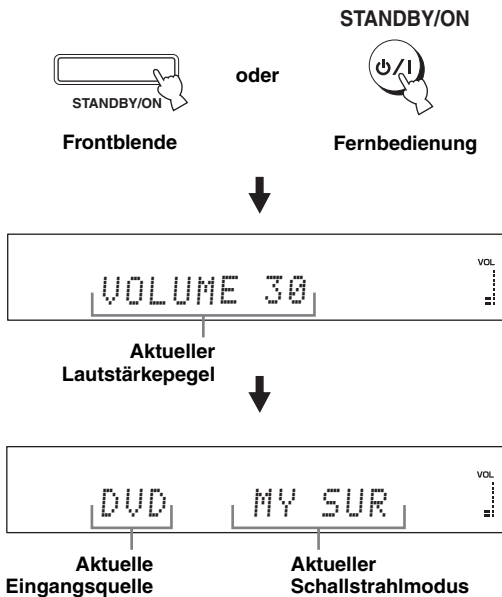

# Verwendung SET MENU

## Anzeigen der Bildschirmanzeige (OSD)

Dieser Abschnitt beschreibt in einfacher Form, wie Sie das OSD (Bildschirmanzeige) dieses Geräts auf Ihrem Fernsehschirm anzeigen und die Parameter für Ihren Hörraum einstellen. Nachdem diese Schritte abgeschlossen sind, steht dem Mehrkanal-Klanggenuss nichts mehr im Wege, während Sie sich in vertrauter Umgebung ein Fernsehprogramm anschauen.

**1 Vergewissern Sie sich, dass die Videoeingangsbuchse Ihres Fernsehgerätes mit der Buchse VIDEO OUT dieses Gerätes verbunden ist, um das OSD dieses Gerätes anzuzeigen.**

**2 Drücken Sie STANDBY/ON, um dieses Gerät einzuschalten.**



Frontblende

oder

STANDBY/ON



Fernbedienung

**3 Schalten Sie Ihr Fernsehgerät ein.**

Die folgende Anzeige erscheint auf Ihrem Fernsehgerät.



Beispiel einer OSD-Anzeige

Falls das OSD nicht angezeigt wird, verwenden Sie die beim Fernsehgerät mitgelieferte Fernbedienung, um den Video-Eingang umzuschalten, bis das OSD erscheint.

## Flussdiagramm von SET MENU

Das folgende Diagramm veranschaulicht den allgemeinen Ablauf der Einrichtungsprozedur.

### Führen Sie LANGUAGE SETUP aus.

Siehe „Ändern der OSD-Sprache“ auf Seite 34.



### Führen Sie AUTO SETUP (IntelliBeam) aus.

Siehe „AUTO SETUP (IntelliBeam)“ auf Seite 35.



Falls ein Fehler auftritt

### Suchen Sie eine Abhilfemaßnahme.

Eine vollständige Liste der Fehlermeldungen und möglichen Abhilfemaßnahmen finden Sie unter „Fehlermeldungen für AUTO SETUP“ auf Seite 41.

### Geben Sie Audiosignale wieder, oder nehmen Sie die Einstellungen für den Schallstrahlmodus und den CINEMA DSP vor.

Siehe „Wiedergabe“ auf Seite 45, „Surroundklang-Wiedergabe“ auf Seite 54 und „Verwendung von Klangfeldprogrammen“ auf Seite 63.



Wenn Sie weitere Einstellungen vornehmen wollen

### Führen Sie MANUAL SETUP aus.

Siehe „MANUAL SETUP“ auf Seite 72.



- Wenn der Schallstrahl eines bestimmten Kanals nicht deutlich hörbar ist, nehmen Sie die Einstellungen für SETTING PARAMETERS (siehe Seite 74) oder für BEAM ADJUSTMENT (siehe Seite 75) in BEAM MENU vor.
- Falls schallschluckende Objekte, wie z.B. Vorhänge, im Schallstrahlengang vorhanden sind, nehmen Sie die Einstellungen für TREBLE GAIN in BEAM MENU vor (siehe Seite 77).

# Andern der OSD-Sprache

Mit dieser Funktion können Sie die Sprache für das SET MENU dieses Geräts wählen.

## 1 Stellen Sie den Betriebsmoduswähler auf YSP.

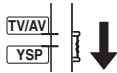

## 2 Drücken Sie MENU.

Die SET MENU-Anzeige erscheint auf dem Bildschirm Ihres Fernsehgeräts.



- Die für SET MENU verwendeten Steuertasten werden am unteren Bildschirmrand angezeigt.
- Um während der Verwendung von SET MENU wieder auf die vorherige Anzeige umzuschalten, drücken Sie RETURN.
- Zum Verlassen der SET MENU-Anzeige drücken Sie MENU noch einmal.
- Die nachfolgenden Bedienungsschritte können auch mithilfe der am Frontblendendisplay angezeigten Information durchgeführt werden.

## 3 Drücken Sie ▲ / ▼ zur Wahl von LANGUAGE SETUP, und drücken Sie dann ENTER.

Die folgende Anzeige erscheint auf Ihrem Fernsehgerät.

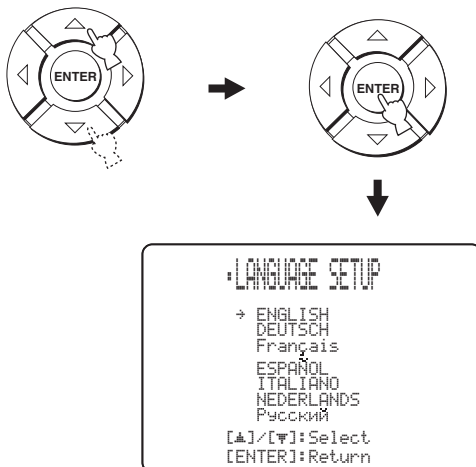

## 4 Drücken Sie ▲ / ▼, um die gewünschte Sprache auszuwählen, und drücken Sie ENTER.

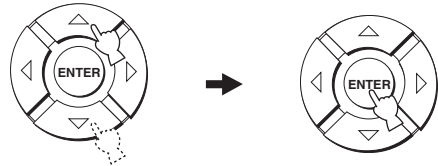

Wahlmöglichkeiten: **ENGLISH** (Englisch),  
**DEUTSCH** (Deutsch),  
**Français** (Französisch),  
**ESPAÑOL** (Spanisch),  
**ITALIANO** (Italienisch),  
**NEDERLANDS** (Niederländisch),  
**Русский** (Russisch)

# AUTO SETUP (IntelliBeam)

Dieses Gerät erzeugt ein Klangfeld, indem es Schallstrahlen von den Wänden Ihres Hörraums reflektiert und die Kohäsion zwischen allen Kanälen erweitert. Genauso, wie Sie die Lautsprecher einer anderen Audioanlage anordnen würden, müssen Sie hier den Strahlenwinkel einstellen, um in den Genuss des optimalen Klangfelds dieses Gerätes zu kommen.

Dieses Gerät verwendet eine Schallstrahlen- sowie eine Klangoptimierungsfunktion, die Ihnen mithilfe des mitgelieferten IntelliBeam Mikrofons äußerst präzise Klangeinstellungen ermöglichen und das mühsame Einrichten der Lautsprecher nach Gehör überflüssig machen. Diese zwei Funktionen werden als „IntelliBeam“ bezeichnet.

## Strahlenoptimierung:

Diese Funktion optimiert den Strahlenwinkel so, dass der Parameter Ihrer Hörumgebung exakt angepasst ist.

## Klangoptimierung:

Diese Funktion optimiert die Strahlenverzögerung, Lautstärke und Qualität so, dass die Parameter Ihrer Hörumgebung exakt angepasst sind.

## Flussdiagramm von AUTO SETUP

Dieses Gerät führt eine Reihe von Kontrollen durch, um Strahlenwinkel, Verzögerung, Lautstärke und Qualität zu optimieren. Sie können bestimmen, ob alle oder nur bestimmte Parameter optimiert werden.

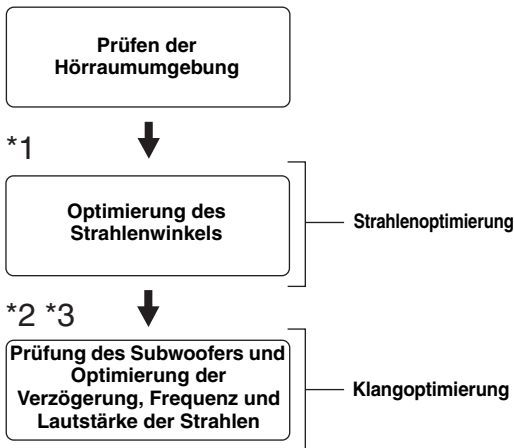

### Hinweise

- \*1 Wenn Sie SOUND OPTIMZ only only wählen, wird der Strahlenwinkel-Prüfvorgang übersprungen.
- \*2 Wenn Sie BEAM OPTIMZ only wählen, wird der Klangoptimierungsvorgang übersprungen.
- \*3 Wenn Sie BEAM OPTIMZ only only wählen, wird der Subwoofer- Prüfvorgang übersprungen.

## Installieren des IntelliBeam Mikrofons

Das mitgelieferte IntelliBeam Mikrofon sammelt und analysiert den Klang, den dieses Gerät in Ihrer tatsächlichen Hörumgebung erzeugt. Schließen Sie das IntelliBeam Mikrofon nach dem folgenden Verfahren an dieses Gerät an, und achten Sie darauf, dass das IntelliBeam Mikrofon an einer geeigneten Position aufgestellt wird, und dass sich keine großen Hindernisse zwischen dem IntelliBeam Mikrofon und den Wänden Ihres Hörraums befinden.

### Hinweise

- Trennen Sie das IntelliBeam Mikrofon wieder ab, nachdem Sie den AUTO SETUP-Vorgang beendet haben.
- Das IntelliBeam Mikrofon ist wärmeempfindlich.
  - Halten Sie es von direktem Sonnenlicht fern.
  - Stellen Sie es nicht auf dieses Gerät.
- Schließen Sie das IntelliBeam Mikrofon nicht an ein Verlängerungskabel an, weil dies zu einer ungenauen Klangoptimierung führen kann.
- Ein Fehler kann während des AUTO SETUP-Vorgangs auftreten, wenn das IntelliBeam Mikrofon nicht korrekt im Hörraum platziert wird. Um die Möglichkeit eines Fehlers zu vermeiden:
  - Stellen Sie das IntelliBeam Mikrofon nicht zu weit rechts oder links von der Mitte dieses Gerätes auf.
  - Stellen Sie das IntelliBeam Mikrofon nicht innerhalb von 1,8 m von der Vorderseite dieses Gerätes auf.
  - Stellen Sie das IntelliBeam Mikrofon nicht um mehr als 1 m über oder unter der Mithöhe dieses Gerätes auf.
- Vergewissern Sie sich, dass sich keine Hindernisse zwischen dem IntelliBeam Mikrofon und den Wänden Ihres Hörraums befinden, weil derartige Objekte den Pfad der Schallstrahlen behindern. Objekte, die mit den Wänden in Berührung sind, werden jedoch als Wandvorsprünge betrachtet.
- Die optimalen Ergebnisse werden erzielt, wenn sich das IntelliBeam Mikrofon in der gleichen Höhe wie Ihre Ohren befinden, wenn Sie an der Hörposition sitzen. Wenn das jedoch nicht möglich ist, können Sie den Schallstrahlenwinkel manuell feinabstimmen und die Schallstrahlen-Ausgangspegel mithilfe von MANUAL SETUP (siehe Seite 72) ausbalancieren, nachdem der AUTO SETUP-Vorgang beendet worden ist.
- Wenn ein Subwoofer mit Lautstärke- und Übergangs-/Hochpassfrequenzreglern an dieses Gerät angeschlossen wird, stellen Sie die Lautstärke sinngemäß zwischen die 10- und 12-Uhr-Position eines herkömmlichen Zifferblatts ein, und heben Sie die Übergangs-/Hochpassfrequenz auf den Maximalwert an.

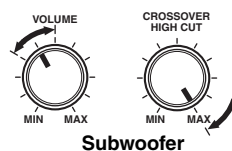

### 1 Drücken Sie STANDBY/ON, um dieses Gerät auszuschalten.

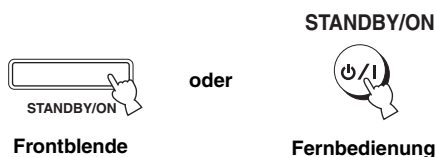

### 3 Stellen Sie das IntelliBeam Mikrofon auf einer flachen und horizontalen Fläche mehr als 1,8 m von der Vorderseite des Gerätes entfernt und innerhalb von 1 m über oder unter der Mithöhe des Gerätes auf, wobei der Kopf des IntelliBeam Mikrofons an Ihrer normalen Hörposition nach oben gerichtet ist.

### 2 Schließen Sie das mitgelieferte IntelliBeam Mikrofon an die Buchse INTELLIBEAM MIC an der Frontplatte an.

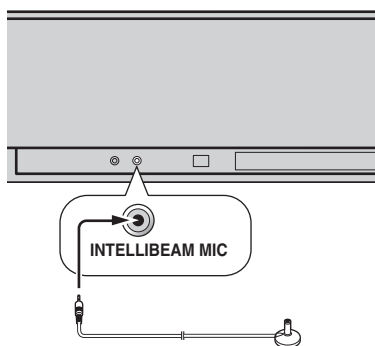

### Hinweis

Stellen Sie das IntelliBeam Mikrofon auf einer imaginären, vom Gerät gezogenen Mittellinie auf.



Wir empfehlen die Verwendung des mitgelieferten Karton-Mikrofonständers, um das IntelliBeam Mikrofon in der Höhe Ihrer Ohren zu befestigen, wenn Sie an Ihrer Hörposition sitzen würden.

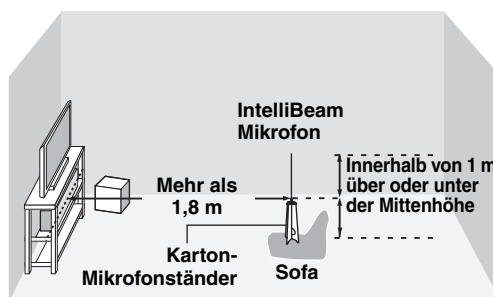

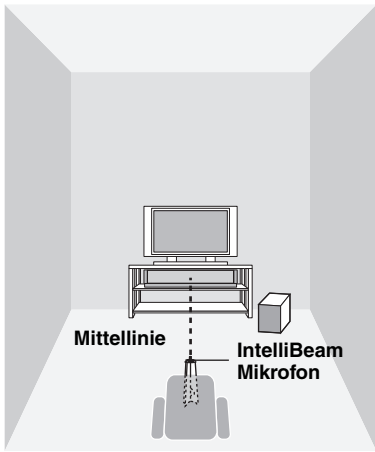

## Verwendung von AUTO SETUP (IntelliBeam)

Nachdem Sie das IntelliBeam Mikrofon einwandfrei an dieses Gerät angeschlossen und korrekt in Ihrem Hörraum aufgestellt haben, starten Sie den AUTO SETUP-Vorgang nach dem folgenden Verfahren.

Sie können das AUTO SETUP-Verfahren auch aufrufen, indem Sie AUTO SETUP länger als zwei Sekunden gedrückt halten. In diesem Fall führt dieses Gerät sowohl den Strahlenoptimierungs- als auch den Klangoptimierungsvorgang aus.

### Zusammenbauen des mitgelieferten Karton-Mikrofonständers

Sie finden drei getrennte Teile (ein rundes Teil und zwei längliche Teile) des ursprünglich zusammengesetzten Karton-Mikrofonständers.

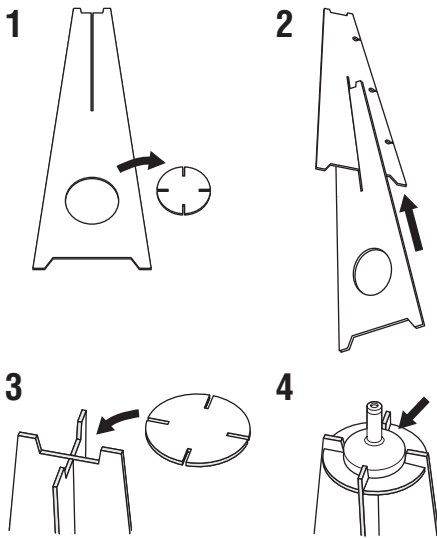

**1** Zerlegen Sie den ursprünglich zusammengesetzten Karton-Mikrofonständer in die drei Teile.

**2** Schieben Sie eines der länglichen Teile in den Schlitz des anderen länglichen Teils ein.

**3** Setzen Sie das runde Teil auf die beiden zusammengefügte länglichen Teile.

**4** Setzen Sie das mitgelieferte IntelliBeam-Mikrofon auf das runde Teil.

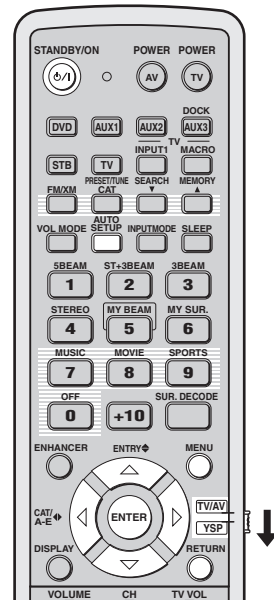

(Modelle für USA und Kanada)

SETUP

Deutsch

**Hinweise**

- Achten Sie darauf, dass Ihr Hörraum so ruhig wie möglich ist, während dieses Gerät den AUTO SETUP-Vorgang durchführt.
  - Um die bestmöglichen Ergebnisse zu erzielen, wird jedoch dringend empfohlen, dass Sie sich aus dem Hörraum entfernen, bis der AUTO SETUP-Vorgang beendet ist, damit der Pfad der Schallstrahlen nicht beeinträchtigt wird.
  - Beachten Sie, dass es durchaus normal ist, wenn laute Testtöne während des AUTO SETUP-Vorgangs ausgegeben werden.
  - Der AUTO SETUP-Vorgang wird u.U. nicht erfolgreich ausgeführt, wenn dieses Gerät in einem der unter „Vor der Installation dieses Gerätes“ auf Seite 16 beschriebenen Räume installiert wird. Führen Sie in solchen Fällen MANUAL SETUP (siehe Seite 72) aus, um die entsprechenden Parameter manuell einzustellen.
  - Wenn ein Fehler auftritt, ertönt ein Fehlersignal, der AUTO SETUP-Vorgang wird unterbrochen, und auf dem Bildschirm erscheint eine Fehlermeldung. Hinweise zu entsprechenden Fehlerbehebungsmaßnahmen finden Sie unter „Fehlermeldungen für AUTO SETUP“ auf Seite 41.
- ☀
- Der AUTO SETUP-Vorgang dauert höchstens drei Minuten. Nachdem der AUTO SETUP-Vorgang erfolgreich ausgeführt wurde, ertönt ein Signalton.
  - Wenn in Ihrem Hörraum Vorhänge vorhanden sind, empfehlen wir das folgende Verfahren.
    1. Öffnen Sie die Vorgänge, um die Schallreflektion zu verbessern.
    2. Führen Sie BEAM OPTIMZ only aus.
    3. Schließen Sie die Vorhänge.
    4. Führen Sie SOUND OPTIMZ only aus.
  - Sie können die mit dem AUTO SETUP-Vorgang optimierten Einstellungen speichern (siehe Seite 42). Zur Anpassung an wechselnde Bedingungen Ihres Hörraums können Sie einen für die speziellen Bedingungen Ihrer Hörumgebung optimierten Einstellungssatz speichern und später aufrufen (siehe Seite 43).

**1 Drücken Sie STANDBY/ON, um dieses Gerät einzuschalten.**

Wenn Sie einen Subwoofer an dieses Gerät angeschlossen haben, schalten Sie den Subwoofer ein.

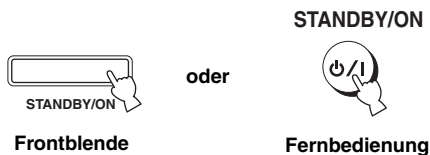

**2 Stellen Sie den Betriebsmoduswähler auf YSP.**

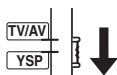

**3 Drücken Sie MENU.**

Die SET MENU-Anzeige erscheint auf dem Bildschirm Ihres Fernsehgeräts.



- Die für SET MENU verwendeten Steuertasten werden am unteren Bildschirmrand angezeigt.
- Um während der Verwendung von SET MENU wieder auf die vorherige Anzeige umzuschalten, drücken Sie RETURN.
- Zum Verlassen der SET MENU-Anzeige drücken Sie MENU erneut.
- Sie können das BEAM+SOUND OPTIMZ-Verfahren auch aufrufen, indem Sie AUTO SETUP länger als zwei Sekunden gedrückt halten. Schritte 4 und 5 werden übersprungen, und der in Schritt 5 dargestellte Bildschirm erscheint auf Ihrem Fernsehgerät. Wiederholen Sie den AUTO SETUP-Vorgang von Schritt 6 an.
- Die nachfolgenden Bedienungs Schritte können auch mithilfe des Frontblendendisplays durchgeführt werden.

**4 Drücken Sie  $\triangle$  /  $\nabla$ , um AUTO SETUP auszuwählen, und drücken Sie dann ENTER.**

Die folgende Anzeige erscheint an Ihrem Fernsehgerät.

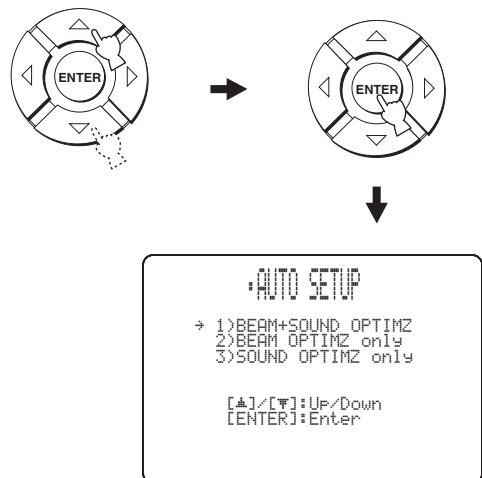



**5 Drücken Sie  $\triangle$  /  $\nabla$  zur Wahl von BEAM+SOUND OPTIMZ, BEAM OPTIMZ only oder SOUND OPTIMZ only, und drücken Sie dann ENTER.**

Die folgende Anzeige erscheint an Ihrem Fernsehgerät.

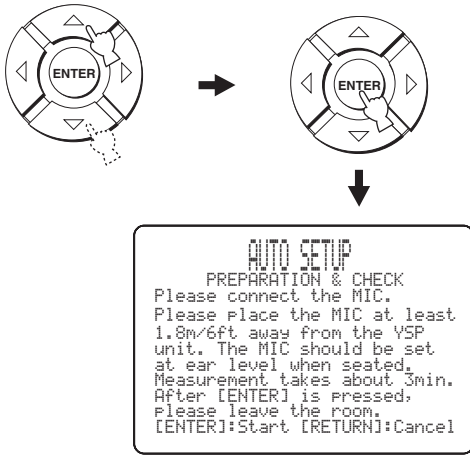

**BEAM+SOUND OPTIMZ (Schallstrahlenoptimierung und Klangoptimierung)**

Benutzen Sie diese Funktion, um Strahlenwinkel, Verzögerung, Lautstärke und Qualität zu optimieren, sodass die Parameter Ihrer Hörumgebung optimal angepasst sind. In den folgenden Fällen ist es empfehlenswert, diese Optimierungsfunktion zu benutzen:

- Wenn Sie Einstellungen zum ersten Mal durchführen.
- Wenn der Standort des Gerätes geändert worden ist.
- Wenn Ihr Hörraum umgebaut worden ist.
- Wenn die Gegenstände in Ihrem Hörraum (Möbelstücke usw.) neu arrangiert worden sind.

Die Ausführung dieses Menüs dauert ca. drei Minuten.

**BEAM OPTIMZ only (nur Schallstrahlenoptimierung)**

Benutzen Sie diese Funktion, um den Strahlenwinkel so zu optimieren, dass der Parameter Ihrer Hörumgebung optimal angepasst ist.

Die Ausführung dieses Menüs dauert etwa eine Minute.

**SOUND OPTIMZ only (nur Klangoptimierung)**

Benutzen Sie diese Funktion, um Strahlenverzögerung, Lautstärke und Qualität so zu optimieren, dass die Parameter Ihrer Hörumgebung optimal angepasst sind.

In den folgenden Fällen ist es empfehlenswert, diese Optimierungsfunktion zu benutzen:

- Wenn Sie die Vorhänge in Ihrem Hörraum vor der Benutzung dieses Gerätes geöffnet oder geschlossen haben.
- Wenn Sie den Strahlenwinkel manuell eingestellt haben.

Die Ausführung dieses Menüs dauert ca. drei Minuten.

**Hinweis**

Sie müssen den Strahlenwinkel mit dem BEAM OPTIMZ only-Vorgang optimieren, bevor Sie mit dem SOUND OPTIMZ only-Vorgang beginnen.

**6 Prüfen Sie die folgenden Punkte noch einmal, bevor Sie mit dem AUTO SETUP-Vorgang beginnen.**

- Ist das IntelliBeam Mikrophon einwandfrei an dieses Gerät angeschlossen?
- Ist das IntelliBeam Mikrophon korrekt aufgestellt?
- Befinden sich große Hindernisse zwischen dem IntelliBeam Mikrophon und den Wänden Ihres Hörraums?

**7 Drücken Sie ENTER, um den AUTO SETUP-Vorgang zu starten.**

Der folgende Bildschirm erscheint auf Ihrem Fernsehgerät, und der AUTO SETUP-Vorgang wird nach 10 Sekunden gestartet.

Verlassen Sie das Zimmer leise, bevor AUTO SETUP startet.

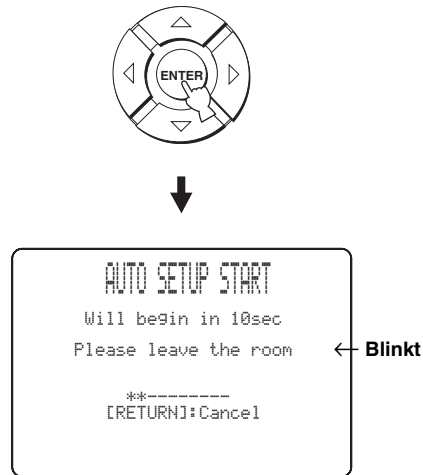

Falls ein Fehler auftritt, ertönt ein Fehlersignal, und eine Fehlermeldung wird angezeigt. Eine vollständige Liste der Fehlermeldungen und ihrer geeigneten Abhilfemaßnahmen finden Sie unter „Fehlermeldungen für AUTO SETUP“ auf Seite 41. Folgen Sie den Anweisungen, und führen Sie den AUTO SETUP-Vorgang erneut durch.

SETUP

Deutsch

**8 Vergewissern Sie sich, dass die folgende Anzeige an Ihrem Fernsehgerät erscheint.**

Die Ergebnisse des AUTO SETUP-Vorgangs werden auf Ihrem Fernsehgerät angezeigt.

**Beispiel 1**

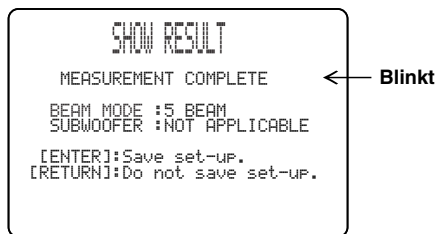

**Beispiel 2**

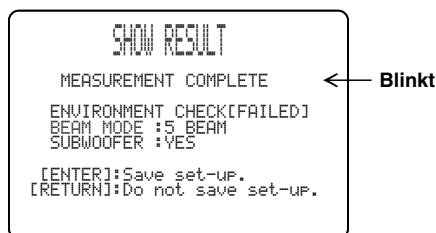

- Wenn „ENVIRONMENT CHECK [FAILED]“ angezeigt wird, empfehlen wir, den AUTO SETUP-Vorgang erneut auszuführen. Einzelheiten siehe Schritt 9.
- Wenn „SUBWOOFER : NOT APPLICABLE“ angezeigt wird, obwohl ein Subwoofer an dieses Gerät angeschlossen ist, erhöhen Sie die Lautstärke des Subwoofers, und führen Sie den AUTO SETUP-Vorgang erneut aus.
- Je nach der Umgebung Ihres Hörraums kann der Strahlenwinkel der linken und rechten Frontlautsprecher und der linken und rechten Surroundlautsprecher auf denselben Wert eingestellt sein, auch wenn als Ergebnis „5 BEAM“ angezeigt wird.

**9 Drücken Sie ENTER, um die Ergebnisse zu bestätigen, oder drücken Sie RETURN, um sie zu verwerfen.**

Die folgende Anzeige erscheint für 2 Sekunden auf Ihrem Fernsehgerät und wird dann ausgeblendet.

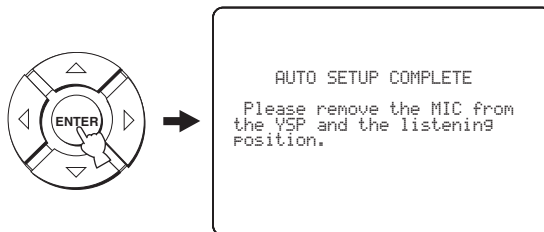

Wenn „ENVIRONMENT CHECK [FAILED]“ in Schritt 8 angezeigt wird, erscheint nach dem Drücken von ENTER der folgende Bildschirm. Lesen Sie in diesem Fall unter ERROR E-1 in „Fehlermeldungen für AUTO SETUP“ auf Seite 41 nach. Drücken Sie ENTER, um den AUTO SETUP-Vorgang zu verlassen, und führen Sie den Vorgang von Schritt 3 an erneut aus.



**10 Trennen Sie das IntelliBeam Mikrophon von der INTELLIBEAM MIC-Buchse an der Frontblende.**

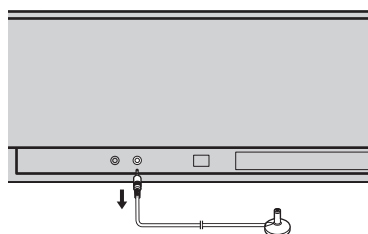

Wenn Sie weitere Einstellungen vornehmen wollen, lesen Sie „Verwendung des Systemspeichers“ auf Seite 42.

■ Fehlermeldungen für AUTO SETUP

Vor Beginn des AUTO SETUP-Vorgangs

Fehlermeldung	Ursache	Abhilfe	Siehe Seite
<b>ERROR E-2</b> <b>No MIC detected. Please check MIC connection and re-try.</b>	Das IntelliBeam Mikrofon ist nicht an dieses Gerät angeschlossen.	Schließen Sie das IntelliBeam Mikrofon an dieses Gerät an.	36

Während der AUTO SETUP-Vorgang abläuft

Wenn einer der nachstehend aufgelisteten Fehler (außer E-1) angezeigt wird, drücken Sie RETURN. Wenn Sie den AUTO SETUP-Vorgang gestartet haben, indem Sie in Schritt 3 AUTO SETUP gedrückt haben, führen Sie den Vorgang von Schritt 3 an erneut aus, nachdem die Anzeige verschwunden ist. Wenn Sie den AUTO SETUP-Vorgang gestartet haben, indem Sie in Schritt 3 MENU gedrückt haben, führen Sie den Vorgang von Schritt 4 an erneut aus, nachdem der Bildschirm in Schritt 3 angezeigt wird. Führen Sie das MANUAL SETUP aus, wenn das Problem sich nicht beheben lässt.

Fehlermeldung	Ursache	Abhilfe	Siehe Seite
<b>ERROR E-1</b> <b>Please test in quieter environment.</b>	Ihr Hörraum weist zu viele unerwünschte Geräusche auf.	Stellen Sie sicher, dass Ihr Hörraum so ruhig wie möglich ist. Es empfiehlt sich, eine bestimmte Tageszeit zu wählen, an der nicht so viel Lärm von draußen eindringt.	—
<b>ERROR E-2</b> <b>No MIC detected. Please check MIC connection and re-try.</b>	Das IntelliBeam Mikrofon wurde während des AUTO SETUP-Vorgangs abgetrennt.	Stellen Sie sicher, dass das IntelliBeam Mikrofon fest an diesem Gerät angeschlossen ist.	36
<b>ERROR E-3</b> <b>Unexpected control is detected. Please re-try.</b>	Während des AUTO SETUP-Vorgangs wurden andere Bedienungsvorgänge an diesem Gerät durchgeführt.	Führen Sie während des AUTO SETUP-Vorgangs keine anderen Bedienungsvorgänge durch.	—
<b>ERROR E-4</b> <b>Please check MIC position. MIC should be set in front of YSP.</b>	Das IntelliBeam Mikrofon befindet sich nicht vor diesem Gerät.	Stellen Sie sicher, dass das IntelliBeam Mikrofon vor diesem Gerät installiert ist.	36
<b>ERROR E-5</b> <b>Please check MIC position. MIC should be set above 1.8m/16ft.</b>	Das IntelliBeam Mikrofon hat nicht den richtigen Abstand von diesem Gerät.	Stellen Sie sicher, dass das IntelliBeam Mikrofon mehr als 1,8 m von der Vorderseite des Gerätes entfernt und innerhalb von 1 m von der Mittenhöhe des Geräts ist.	36
<b>ERROR E-6</b> <b>Volume level is lower than expected. Please check MIC position/connection and re-try.</b>	Das IntelliBeam Mikrofon kann den von diesem Gerät erzeugten Schall nicht aufnehmen, weil der Schallausgangspegel zu niedrig ist.	Stellen Sie sicher, dass das IntelliBeam Mikrofon fest an dieses Gerät angeschlossen und korrekt aufgestellt ist. Falls das Problem bestehen bleibt, wenden Sie sich an die nächste autorisierte Yamaha-Kundendienststelle.	36
<b>ERROR E-7</b> <b>Unexpected error happened. Please re-try.</b>	Ein interner Systemfehler ist aufgetreten.	Wiederholen Sie den AUTO SETUP-Vorgang.	—

SETUP

Deutsch

# Verwendung des Systemspeichers

## Verwendung des Systemspeichers

Sie können die in SET MENU durchgeführten aktuellen Einstellungen im Systemspeicher dieses Gerätes speichern. Es ist praktisch, bestimmte Einstellungen für die wechselnden Bedingungen Ihrer Hörumgebung zu speichern. Wenn sich zum Beispiel Vorhänge im Pfad von Schallstrahlen befinden, hängt die Wirksamkeit der Schallstrahlen davon ab, ob die Vorhänge geöffnet oder zugezogen sind.

Bei geöffneten Vorhängen

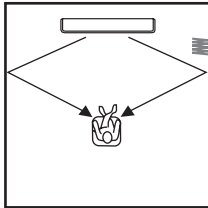

Bei zugezogenen Vorhängen

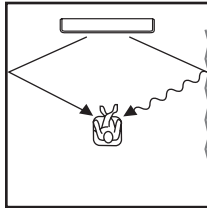

## Speichern von Einstellungen

- 1 Stellen Sie den Betriebsmoduswähler auf YSP.

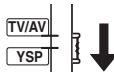

- 2 Drücken Sie MENU.

Die SET MENU-Anzeige erscheint auf dem Bildschirm Ihres Fernsehgeräts.



- Die für SET MENU verwendeten Steuertasten werden am unteren Bildschirmrand angezeigt.
- Um während der Verwendung von SET MENU wieder auf die vorherige Anzeige umzuschalten, drücken Sie RETURN.
- Zum Verlassen der SET MENU-Anzeige drücken Sie MENU noch einmal.
- Die nachfolgenden Bedienungsschritte können auch mithilfe des Frontblendendisplays durchgeführt werden.

- 3 Drücken Sie  $\triangle$  /  $\nabla$  zur Wahl von MEMORY, und drücken Sie dann ENTER.

Die folgende Anzeige erscheint auf Ihrem Fernsehgerät.

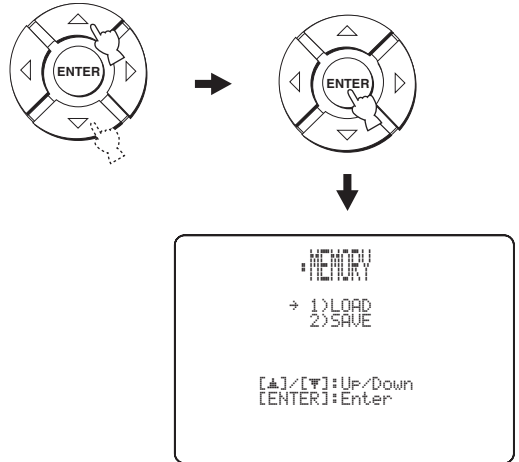

- 4 Drücken Sie  $\triangle$  /  $\nabla$  zur Wahl von SAVE, und drücken Sie dann ENTER.

Die folgende Anzeige erscheint auf Ihrem Fernsehgerät.

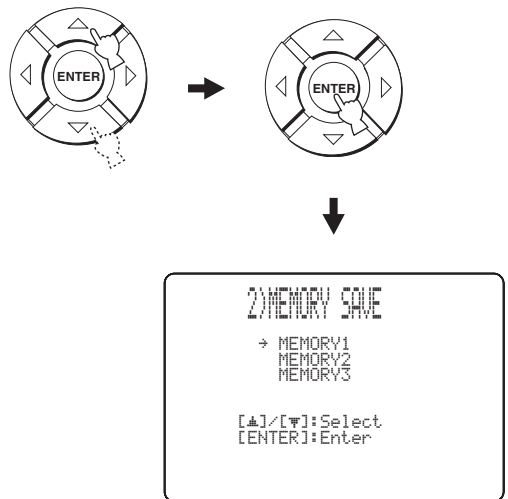

## 5 Drücken Sie $\triangle$ / $\nabla$ zur Wahl von MEMORY1, MEMORY2 oder MEMORY3, und drücken Sie dann ENTER.

Die folgende Anzeige erscheint auf Ihrem Fernsehgerät.

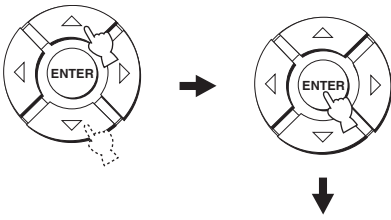

## 6 Drücken Sie ENTER erneut.

Die neuen Parameter werden als MEMORY1, MEMORY2 oder MEMORY3 gespeichert. Nachdem die Parameter gespeichert worden sind, erscheint wieder die SET MENU-Anzeige auf dem Bildschirm.

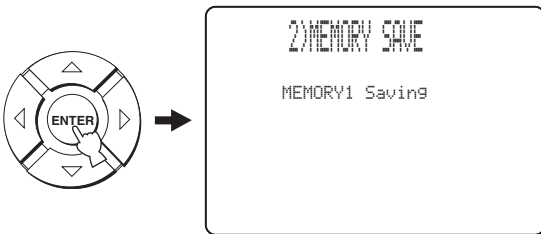

## 7 Drücken Sie MENU, um den Vorgang zu beenden.

Die SET MENU-Anzeige erlischt auf Ihrem Fernsehgerät.



## Laden von Einstellungen

Sie können die gemäß „Speichern von Einstellungen“ auf Seite 42 gespeicherten Einstellungen entsprechend den wechselnden Bedingungen Ihrer Hörumgebung aufrufen.

### 1 Stellen Sie den Betriebsmoduswähler auf YSP.

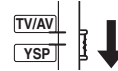

### 2 Drücken Sie MENU.

Die SET MENU-Anzeige erscheint auf dem Bildschirm Ihres Fernsehgeräts.



- Die für SET MENU verwendeten Steuertasten werden am unteren Bildschirmrand angezeigt.
- Um während der Verwendung von SET MENU wieder auf die vorherige Anzeige umzuschalten, drücken Sie RETURN.
- Zum Verlassen der SET MENU-Anzeige drücken Sie MENU noch einmal.
- Die nachfolgenden Bedienungsschritte können auch mithilfe des Frontblendendisplays durchgeführt werden.

### 3 Drücken Sie $\triangle$ / $\nabla$ , um MEMORY auszuwählen, und drücken Sie dann ENTER.

Die folgende Anzeige erscheint auf Ihrem Fernsehgerät.

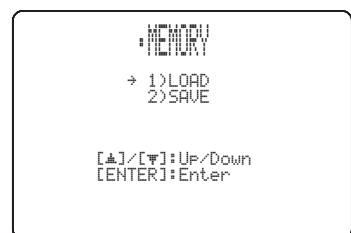
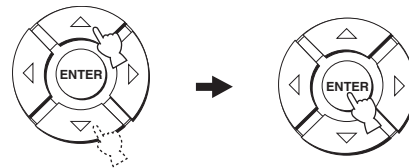

**4 Drücken Sie  $\triangle$  /  $\nabla$ , um LOAD auszuwählen, und drücken Sie dann ENTER.**

Die folgende Anzeige erscheint auf Ihrem Fernsehgerät.

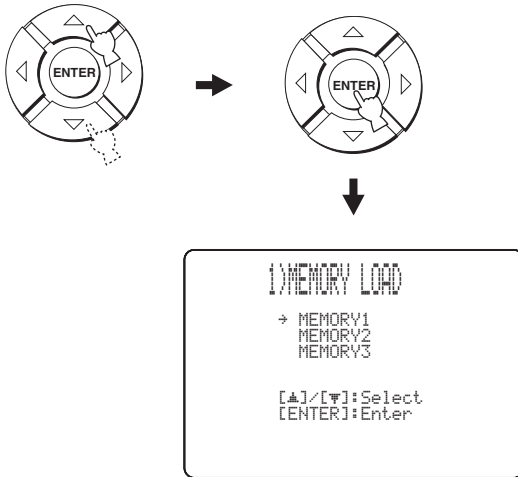

**5 Drücken Sie  $\triangle$  /  $\nabla$  zur Wahl von MEMORY1, MEMORY2 oder MEMORY3, und drücken Sie dann ENTER.**

Die folgende Anzeige erscheint auf Ihrem Fernsehgerät.

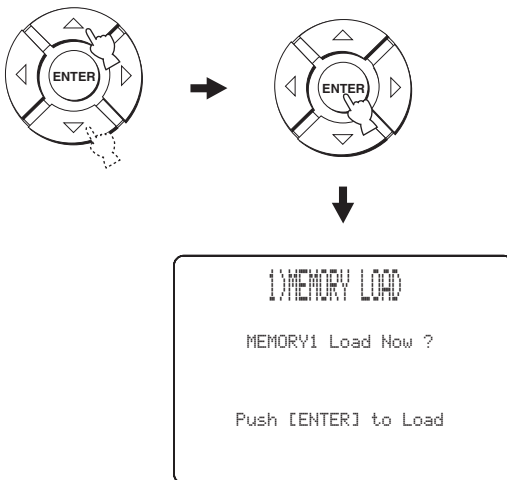

**6 Drücken Sie ENTER erneut.**

Die neuen, als MEMORY1, MEMORY2 oder MEMORY3 gespeicherten Parameter werden geladen. Nachdem die Parameter geladen worden sind, erscheint wieder die SET MENU-Anzeige auf dem Bildschirm.

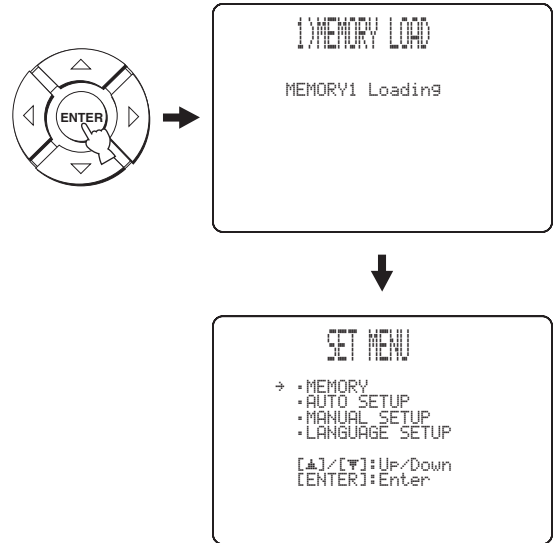

**7 Drücken Sie MENU, um den Vorgang zu beenden.**

Die SET MENU-Anzeige erlischt auf Ihrem Fernsehgerät.



# Wiedergabe

## Wahl einer Eingangssignalquelle

Sie können Ton von den an das Gerät angeschlossenen Komponenten wiedergeben, indem Sie einfach INPUT an der Frontblende mehrmals drücken oder eine der Eingangswahltasten (TV, STB, DVD, AUX1, AUX2 oder AUX3) auf der Fernbedienung drücken. Der Name der gewählten Eingangssignalquelle und der Typ des entsprechenden Eingangsmodus werden auf dem Frontblendendisplay angezeigt.

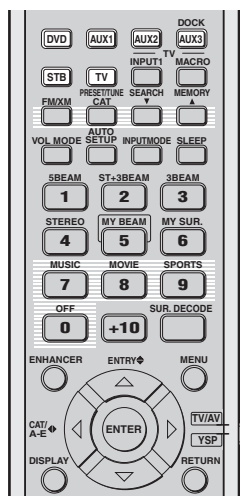
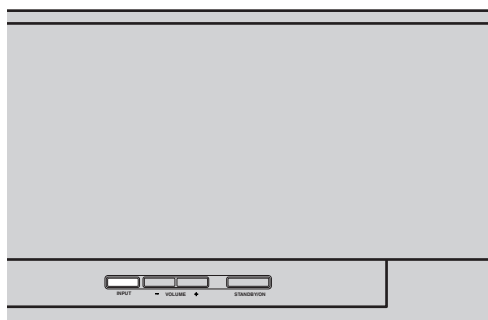

(Modelle für USA und Kanada)

## ■ Frontblenden-Operationen

Drücken Sie **INPUT** an der Frontplatte mehrmals, um zwischen **TV, STB, DVD, AUX1, AUX2** und **AUX3** umzuschalten.

Der Name der entsprechenden Eingangssignalquelle und der Typ des aktuellen Eingangsmodus werden auf dem Frontblendendisplay angezeigt.

## ■ Fernbedienungs-Operationen



Neben diesem Gerät können Sie auch andere AV-Komponenten bedienen, wenn Sie die Fernbedienung mit den entsprechenden Hersteller-codes programmieren und den Betriebsmoduswähler auf TV/AV stellen, um den Steuerbereich zu wechseln (siehe Seite 96).

Drücken Sie **TV**, um ein Fernsehprogramm wiederzugeben.



Name der gewählten Eingangssignalquelle

Typ des gewählten Eingangsmodus

Drücken Sie **STB**, um eine Satellitensendung wiederzugeben.

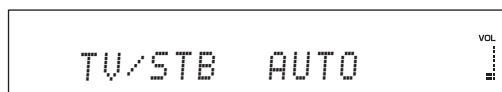

Drücken Sie **DVD**, um ein eine DVD wiederzugeben.

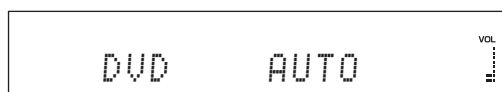

Drücken Sie **AUX1** (oder **AUX2**), um das Signal einer Komponente wiederzugeben, die an der Buchse **AUX 1** (oder **AUX 2**) an der Rückwand dieses Geräts angeschlossen ist.

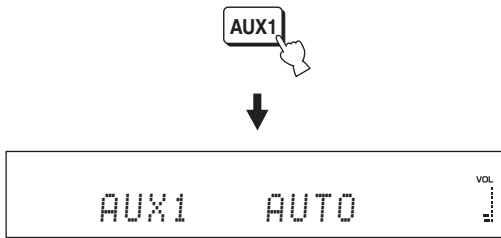

Drücken Sie **AUX3**, um das Signal einer Komponente wiederzugeben, die an der **AUX 3**-Eingangsbuchse an der Frontblende angeschlossen ist.

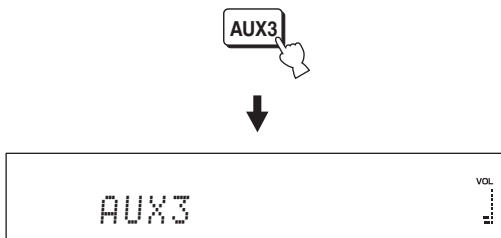

## Wiedergabe von Signalquellen

Nachdem Sie die gewünschte Eingangssignalquelle gewählt haben (siehe Seite 45), können Sie ihr Signal wiedergeben.

### Hinweis

In diesem Abschnitt wird ein DVD-Player als Beispiel einer Wiedergabequelle verwendet.



Einzelheiten zur Bedienung Ihres Fernsehers und DVD-Players entnehmen Sie bitte deren Bedienungsanleitungen.

### 1 Schalten Sie Ihr DVD-Player ein.

### 2 Schalten Sie Ihr Fernsehgerät mit der zugehörigen Fernbedienung auf den Videoeingang um und blenden Sie den DVD-Menübildschirm ein.

#### Hinweis

Wenn erforderlich, reduzieren Sie die Lautstärke Ihres Fernsehgeräts, bis kein Ton mehr zu hören ist.

### 3 Drücken Sie **DVD**, um DVD als Eingangsquelle zu wählen.



### 4 Starten Sie die DVD-Wiedergabe auf Ihrem DVD-Player mithilfe seiner Fernbedienung.

Die Audiosignale des DVD-Players werden über dieses Gerät ausgegeben.



- Sie können mit Hilfe der mitgelieferten Demo-DVD das digitale Signal prüfen, das am DVD-Player über die digitale Verbindung (optisch/koaxial) eingespeist wird. Die Eingangskanal- und die LFE-Anzeige leuchten auf, wenn dieses Gerät den 5.1-Kanal-Signaleingang an der Opto/Koaxial/HDMI-Buchse erkennt. Wenn die **PCM**-Anzeige aufleuchtet, prüfen Sie die Einstellungen der digitale Verbindung und die Einstellungen des digitalen Ausgangs, des Bitstream-Ausgangs, des DTS-Ausgangs und/oder des HDMI-Ausgangs des DVD-Players.
- Wenn die Ausgabelautstärke zu niedrig ist, erhöhen Sie die Lautstärke dieses Geräts bis auf etwa 45.
- Wenn Sie die korrekten Fernbedienungscodes für Ihr Fernsehgerät und den DVD-Player eingegeben haben, können Sie die Fernbedienung dieses Gerätes zur Steuerung dieser Komponenten verwenden. Für weitere Einzelheiten zur Eingabe der Fernbedienungscodes siehe Seite 96.



## Einstellen der Lautstärke

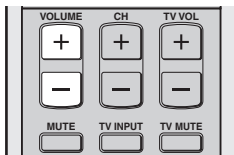

### Drücken Sie VOLUME +/-, um den Lautstärkepegel zu erhöhen oder zu vermindern.

Der Zahlenwert des Lautstärkepegels wird auf dem Frontblendendisplay angezeigt.

Steuerbereich: MIN (Minimum), 01 bis 99, MAX (Maximum)

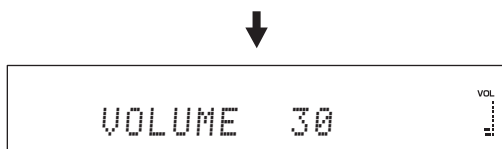
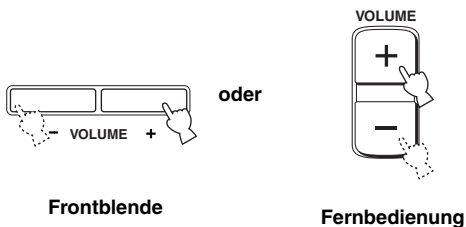

### Hinweise

- Der Lautstärkepegel aller Eingangssignalquellen (einschließlich Multikanal- sowie Stereo-Signalquellen) ändert sich gleichzeitig.
- Mit jedem Drücken von VOLUME +/- wird der Lautstärkepegel um 1 erhöht oder vermindert.
- Sie können den Lautstärkepegel stufenlos erhöhen oder verringern, indem Sie VOLUME +/- gedrückt halten.

## ■ Stummschalten des Tons

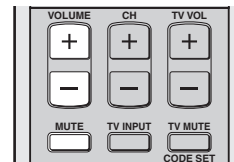

### 1 Drücken Sie MUTE, um den Ton stummzuschalten.

„AUDIO MUTE ON“ erscheint im Frontblendendisplay, und die Lautstärkepegelanzeige blinkt.

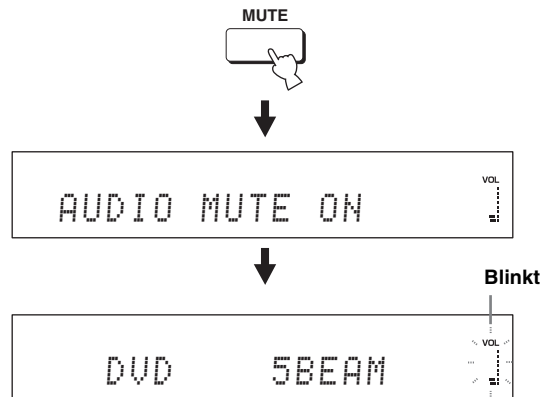

### 2 Drücken Sie MUTE erneut (oder drücken sie VOLUME +/-), um die Tonausgabe wiederherzustellen.

„AUDIO MUTE OFF“ erscheint vorübergehend im Frontblendendisplay (oder der Zahlenwert des aktuellen Lautstärkepegels erscheint bei Drücken von VOLUME +/-), und die Lautstärkepegelanzeige leuchtet auf.

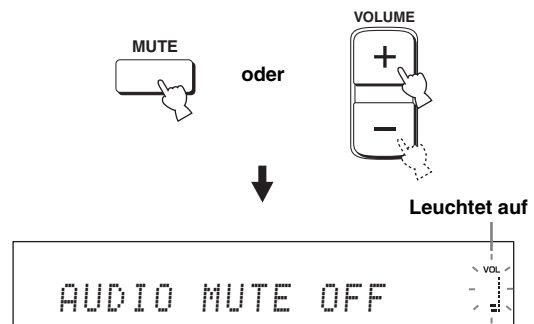

### Hinweis

Alle Eingangssignalquellen (einschließlich Multikanal- sowie Stereo-Signalquellen) werden gleichzeitig stummgeschaltet.



Sie können wählen, ob die Tonausgabe vollkommen stummgeschaltet oder um 20 dB reduziert wird, wenn Sie MUTE drücken (siehe Seite 78).

# UKW-Abstimmung

Es gibt zwei Methoden zur Abstimmung: automatisch und manuell. Die automatische Abstimmung arbeitet, wenn die Rundfunksignale stark und ohne Störungen empfangen werden. Falls das Rundfunksignal schwach ist, stimmen Sie manuell auf den UKW-Sender ab. Sie können auch die automatischen und manuellen Merkmale zur Festsenderabstimmung verwenden, um insgesamt bis zu 40 Sender zu speichern (A1 bis E8: 5 Festsendergruppen mit jeweils 8 Festsendernummern).



- Dieser Abschnitt bezieht sich auf die Fernbedienung der Modelle für Europa, Australien, Asien und Korea.
- Wenn der Betriebsmoduswähler auf TV/AV eingestellt ist, können Sie alle FM-Funktionen (UKW) steuern. Wenn der Betriebsmoduswähler auf YSP eingestellt ist, können Sie nur die unter „Aufrufen eines Festsenders“ beschriebenen Funktionen steuern (siehe Seite 52).

## Hinweis

Richten Sie die angeschlossene UKW-Antenne für besten Empfang aus.

## FM-Bedienungselemente und ihre Funktionen

### ■ Fernbedienungsfunktionen

Stellen Sie den Betriebsmoduswähler (⑧) zur Abstimmung oder Festsenderauswahl auf TV/AV.

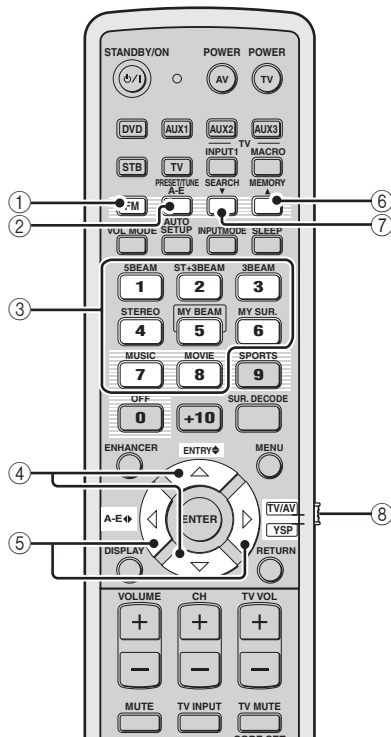

(Modelle für Europa, Australien, Asien und Korea)

#### ① FM

Zum Auswählen von FM (UKW) als Eingangssignalquelle. Das Gerät stellt den zuletzt empfangenen UKW-Sender wieder ein.



Modelle für USA und Kanada arbeiten mit FM/XM.

#### ② PRESET/TUNE

Zum Umschalten zwischen Festsender- und Frequenzsuchlauf (siehe Seite 51).

#### ③ Zifferntasten

Die Tasten 1 bis 8 dienen zum Auswählen von Festsendernummern (siehe Seite 52).

#### ④ ENTRY $\diamond$ ( $\triangle/\nabla$ )

- Wählt Festsendernummern (1 bis 8), wenn auf der Frontblendendisplay der Doppelpunkt (:) angezeigt wird (siehe Seite 52).
- Wählt die Abstimmfrequenz, wenn auf der Frontblendendisplay der Doppelpunkt (:) nicht angezeigt wird (siehe Seite 49).

#### ⑤ A-E $\blacktriangleleft/\blacktriangleright$

Wählt die Preset-Festsendergruppen (A bis E) (siehe Seite 51).



Modelle für USA und Kanada arbeiten mit CAT/A-E  $\blacktriangleleft$ .

#### ⑥ MEMORY

- Zum Speichern eines Festsenders (siehe Seite 51).
- Halten Sie diese Taste zum Starten des automatischen Festsendersuchlaufs mindestens drei Sekunden lang gedrückt (siehe Seite 50).

#### ⑦ SEARCH

Zum Umschalten zwischen automatischer Abstimmung (AUTO-Anzeige an) und manueller Abstimmung (AUTO-Anzeige aus) (siehe Seite 49).

#### ⑧ Betriebsmoduswähler

Wählt den Betriebsmodus für dieses Gerät.

## Automatische Abstimmung

Die automatische Abstimmung arbeitet, wenn die Rundfunksendersignale stark und ohne Störungen empfangen werden.

### 1 Stellen Sie den Betriebsmoduswähler auf TV/AV.

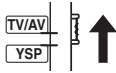

### 2 Drücken Sie FM, um FM Eingangsquelle zu wählen.

„FM“ erscheint auf dem Frontblende-Display.



- Sie können auch INPUT an der Frontblende drücken, um FM als Eingangsquelle zu wählen.
- Wenn „XM“ auf dem Frontblendendisplay erscheint, drücken Sie FM/XM erneut, um „FM“ anzuzeigen (nur Modelle für USA und Kanada).

### 3 Drücken Sie SEARCH wiederholt, bis die AUTO-Anzeige auf dem Frontblendendisplay aufleuchtet.



Leuchtet auf

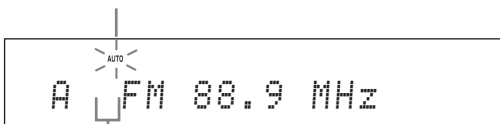

Kein Doppelpunkt (:)

Falls ein Kolon (:) auf dem Frontblendendisplay erscheint, steht die Abstimmfunktion nicht zu Verfügung. Drücken Sie PRESET/TUNE, um den Doppelpunkt (:) auszuschalten.

### 4 Drücken Sie einmal ENTRY ↕ (△/▽), um mit der automatischen Abstimmung zu beginnen.

Wenn das Gerät auf einen UKW-Sender abgestimmt ist, leuchtet die TUNED-Anzeige auf, und die Frequenz des empfangenen Senders wird auf dem Frontblendendisplay angezeigt.

- Drücken Sie △, um eine höhere Frequenz zu empfangen.
- Drücken Sie ▽, um auf eine niedrigere Frequenz abzustimmen.



## Manuelle Abstimmung

Falls das Signal des gewünschten FM-Senders schwach ist, stimmen Sie manuell auf den UKW-Sender ab.

### Hinweis

Bei manueller Abstimmung wird der Tuner automatisch auf Mono-Empfangsmodus umgeschaltet, um die Signalqualität zu verbessern.

### 1 Stellen Sie den Betriebsmoduswähler auf TV/AV.

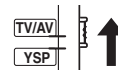

### 2 Drücken Sie FM, um FM Eingangsquelle zu wählen.

„FM“ erscheint auf dem Frontblende-Display.



- Sie können auch INPUT an der Frontblende drücken, um FM als Eingangsquelle zu wählen.
- Wenn „XM“ auf dem Frontblendendisplay erscheint, drücken Sie FM/XM erneut, um „FM“ anzuzeigen (nur Modelle für USA und Kanada).

- 3 Drücken Sie SEARCH wiederholt, bis die AUTO-Anzeige von dem Frontblendendisplay verschwindet.**

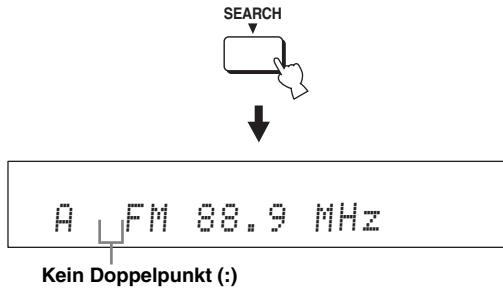

Falls ein Kolon (: ) auf dem Frontblendendisplay erscheint, steht die Abstimmfunktion nicht zu Verfügung. Drücken Sie PRESET/TUNE, um den Doppelpunkt (: ) auszuschalten.

- 4 Drücken Sie ENTRY ↕ (△/▽), um manuell auf den gewünschten Sender abzustimmen.**



Halten Sie die Taste für schnellen Suchlauf gedrückt.

## Automatische Festsenderabstimmung

Sie können auch die automatische Festsenderabstimmung verwenden, um bis zu 40 UKW-Sender mit starken Signalen (A1 bis E8: 5 Festsendergruppen mit jeweils 8 Festsendernummern). Sie können danach Festsender einfach abrufen, indem Sie die entsprechende Festsendergruppe und -nummer wählen.

- 1 Stellen Sie den Betriebsmoduswähler auf TV/AV.**



- 2 Drücken Sie FM, um FM Eingangsquelle zu wählen.**

„FM“ erscheint auf dem Frontblende-Display.



- Sie können auch INPUT an der Frontblende drücken, um FM als Eingangsquelle zu wählen.
- Wenn „XM“ auf dem Frontblendendisplay erscheint, drücken Sie FM/XM erneut, um „FM“ anzuzeigen (nur Modelle für USA und Kanada).

- 3 Betätigen und halten Sie MEMORY für weitere drei Sekunden gedrückt.**

Die Festsendergruppe und -nummer sowie die MEMORY- und die AUTO-Anzeige blinken. Der automatische Sendersuchlauf beginnt an der gegenwärtigen Frequenz und läuft in Aufwärtsrichtung.

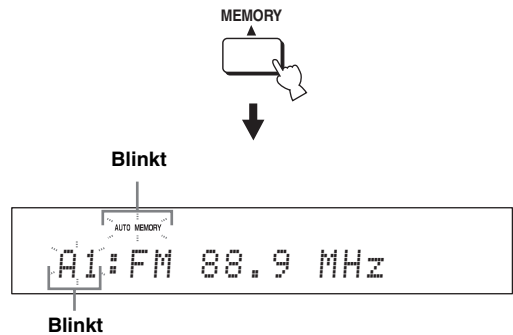

Wenn die automatische Abstimmung von Festsendern beendet ist, zeigt das Frontblende-Display die Frequenz des zuletzt gespeicherten Senders an.

### Hinweise

- Beim Überschreiben eines belegten Festsenderspeichers wird der zuvor gespeicherte FM-Sender (UKW) gelöscht.
- Falls die Anzahl der automatisch gespeicherten Festsender nicht 40 (E8) erreicht, stoppt der Suchlauf automatisch.
- Nur UKW-Sender mit ausreichender Signalstärke werden automatisch gespeichert. Falls der gewünschte Sender eine geringe Signalstärke aufweist, stimmen Sie manuell auf den Sender ab und speichern ihn danach, wie unter „Manuelle Festsenderabstimmung“ auf Seite 51 beschrieben.

## Manuelle Festsenderabstimmung

Sie können auch bis zu 40 Sender (A1 bis E8: 5 Festsendergruppen mit jeweils 8 Festsendernummern) manuell speichern.

### 1 Stellen Sie den Betriebsmoduswähler auf TV/AV.

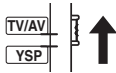

### 2 Stimmen Sie auf den gewünschten UKW-Sender (FM) ab.

Siehe Seite 49 für Hinweise zur Abstimmung.

### 3 Drücken Sie MEMORY.

Die MEMORY-Anzeige blinkt auf dem Frontblende-Display etwa 10 Sekunden lang.

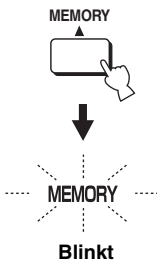

### 4 Drücken Sie wiederholt A-E (◀/▶), um eine Festsendergruppe (A bis E) zu wählen, während die MEMORY-Anzeige blinkt.

Der Buchstabe für die gewählte Festsendergruppe erscheint. Stellen Sie sicher, dass der Kolon (:) auf dem Frontblende-Display erscheint.

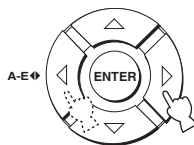

Blinkt

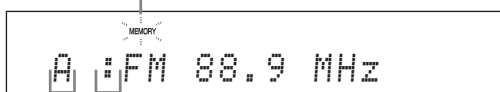

Festsendergruppe Doppelpunkt (:)

### 5 Drücken Sie die Taste ENTRY (◀/▶), um eine Festsendernummer (1 bis 8) zu wählen, während die MEMORY-Anzeige blinkt.

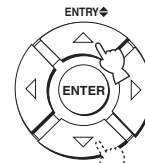

Blinkt

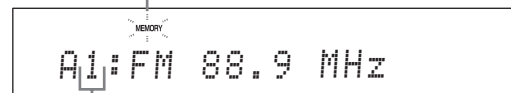

Festsendernummer



- Sie können Festsender auch mit den Zifferntasten auswählen.
- Auch wenn der Betriebsmoduswähler auf YSP gestellt ist, können Sie die gewünschte Festsendernummer durch Drücken von ▲/▼.

### 6 Drücken Sie MEMORY, während die MEMORY-Anzeige blinkt.

Die Festsendergruppe und -nummer erscheinen gemeinsam mit dem Empfangsbereich und der Frequenz auf dem Frontblende-Display. Die MEMORY-Anzeige verschwindet von dem Frontblende-Display.

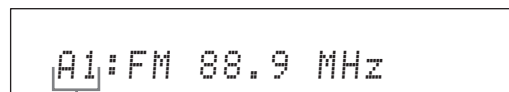

Der angezeigte Sender wurde als A1 gespeichert.

#### Hinweise

- Beim Überschreiben eines belegten Festsenderspeichers wird der zuvor gespeicherte FM-Sender (UKW) gelöscht.
- Der Empfangsmodus (Stereo oder Mono) wird gemeinsam mit der Senderfrequenz gespeichert.

## Aufrufen eines Festsenders

Sie können Festsender aufrufen, indem Sie einfach die entsprechende Festsendergruppe und -nummer wählen.

### 1 Stellen Sie den Betriebsmoduswähler auf TV/AV.

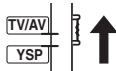

### 2 Drücken Sie FM, um FM Eingangsquelle zu wählen.

„FM“ erscheint auf dem Frontblende-Display.



- Sie können auch INPUT an der Frontblende drücken, um FM als Eingangsquelle zu wählen.
- Wenn „XM“ auf dem Frontblendendisplay erscheint, drücken Sie FM/XM erneut, um „FM“ anzuzeigen (nur Modelle für USA und Kanada).

### 3 Drücken Sie A-E (◀/▶) zum Wählen der gewünschten Festsendergruppe (A bis E).

Der Buchstabe der Festsendergruppe erscheint auf dem Frontblende-Display und ändert mit jedem Drücken der Taste.

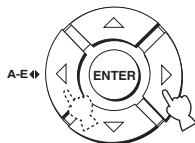

- Falls der Doppelpunkt (:) nicht zu sehen ist, drücken Sie PRESET/TUNE, um ihn anzuzeigen.
- Modelle für USA und Kanada arbeiten mit CAT/A-E ◀ ▶.
- Auch wenn der Betriebsmoduswähler auf YSP gestellt ist, können Sie die gewünschte Festsendergruppe durch Drücken von A-E auswählen (CAT bei Modellen für USA und Kanada).

### 4 Drücken Sie ENTRY (▲/▼) wiederholt zum Wählen der gewünschten Festsendernummer (1 bis 8).

Die Festsendergruppe und -nummer erscheinen gemeinsam mit dem Empfangsbereich und der Frequenz auf dem Frontblende-Display.

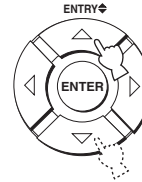

A1:FM 88.9 MHz



- Sie können Festsender auch mit den Zifferntasten auswählen.
- Auch wenn der Betriebsmoduswähler auf YSP gestellt ist, können Sie die gewünschte Festsendernummer durch Drücken von ▲/▼ .

## Anzeigen der Radio-Daten-System-Information (Nur Modelle für Europa)

Radio-Daten-System ist ein Datenübertragungssystem, das für UKW-Sender verwendet wird. Sie können die vier Typen von Radio-Daten-System-Information anzeigen: PS (Programmdienst), PTY (Programmtyp), RT (Radiotext) und CT (Uhrzeit). Die entsprechenden Anzeigen leuchten auf dem Frontblende-Display auf.

### Hinweise

- Sie können einen der Radio-Daten-System-Anzeigemodi nur wählen, wenn die entsprechende Radio-Daten-System-Anzeigen im Frontblendendisplay aufleuchten. Es kann eine Zeit lang dauern, bis dieses Gerät alle Radio-Daten-System-Daten vom Sender empfängt.
- Wenn die empfangenen Signale nicht stark genug sind, kann dieses Gerät nicht in der Lage sein, die Radio-Daten-System-Daten auszunutzen. Insbesondere der „RT“-Modus erfordert eine große Datenmenge und steht möglicherweise nicht zur Verfügung, auch wenn die anderen Radio-Daten-System-Anzeigemodi verfügbar sind.
- In schlechter Empfangslage stimmen Sie manuell auf den gewünschten Sender ab (siehe Seite 49).
- Falls die Signalstärke während des Empfangs von Radio-Daten-System-Daten durch externe Interferenzen abgeschwächt wird, kann der Empfang unter Umständen plötzlich abgeschaltet werden, wobei „...WAIT“ am Frontblendendisplay erscheint.
- Wenn der Empfang abgebrochen wird, während der „CT“-Modus gewählt ist, erscheint „CT WAIT“ im Frontblende-Display.

## 1 Stellen Sie den gewünschten des Radio-Daten-System-Sender ein.

Es empfiehlt sich, die Radio-Daten-System-Sender mit dem automatischen Festsendersuchlauf einzustellen (siehe Seite 50).

### Hinweis

Die AUTO PS-Funktion dieses Geräts ändert die Frequenzanzeige in den „PS“-Modus, wenn der Radio-Daten-System-Sender PS-Daten ausstrahlt.

## 2 Drücken Sie DISPLAY wiederholt, um den gewünschten Radio-Daten-System-Anzeigemodus auszuwählen.

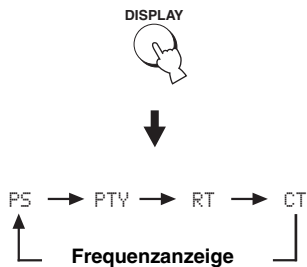

- Wählen Sie „PS“ zur Anzeige des Namens des Radio-Daten-System-Programms.
- Wählen Sie „PTY“ zur Anzeige des Typs des Radio-Daten-System-Programms.
- Wählen Sie „RT“ zur Anzeige des Information zum Radio-Daten-System-Programm.
- Wählen Sie „CT“ zur Anzeige der aktuellen Zeit.

### Hinweis

Im „RT“-Modus kann dieses Gerät die Programminformation mit maximal 64 alphanumerischen Zeichen, einschließlich des Umlaut-Zeichens, durchlaufend anzeigen. Nicht verfügbare Zeichen werden mit „\_“ (Unterstrichzeichen) angezeigt.

Programmtyp	Beschreibungen
NEWS	Nachrichten
AFFAIRS	Aktuelle Neuigkeiten
INFO	Allgemeine Informationen
SPORT	Sport
EDUCATE	Erziehung
DRAMA	Drama
CULTURE	Kultur
SCIENCE	Wissenschaft
VARIED	Leichte Unterhaltung
POP M	Popmusik
ROCK M	Rockmusik
M.O.R.M	Unterhaltungsmusik
LIGHT M	Leichte klassische Musik
CLASSICS	Ernsthafte klassische Musik
OTHER M	Sonstige Musik

# Surroundklang-Wiedergabe

Sie können einen Mehrkanal-Surroundklang erzeugen, indem Sie den Schallstrahlmodus mit den Schallstrahlmodustasten auf der Fernbedienung ändern. Wählen Sie 5 Beam, Stereo plus 3 Beam, 3 Beam oder My Surround für Mehrkanal-Wiedergabe.

## Hinweise

- Wenn ANGLE TO WALL OR CORNER in MANUAL SETUP (siehe Seite 74) eingestellt ist, können 5 Beam und 3 Beam nicht ausgewählt werden.
- Für die Wiedergabe mit 5 Beam, Stereo plus 3 Beam oder 3 Beam als Schallstrahlmodus müssen Sie die Parameter durch Ausführen von AUTO SETUP oder MANUAL SETUP optimal an Ihre Hörumgebung anpassen.

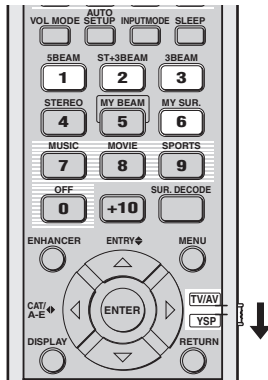

(Modelle für USA und Kanada)

- 1 Stellen Sie den Betriebsmoduswähler auf YSP.

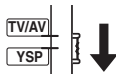

- 2 Drücken Sie eine der Schallstrahlmodustasten (5BEAM, ST+3BEAM, 3BEAM oder MY SUR.), um den gewünschten Schallstrahlmodus für die 5.1-Kanalwiedergabe zu wählen.

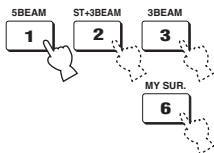

## 5 Beam

In diesem Modus werden Schallstrahlen über den linken und rechten Frontkanal, den Centerkanal und den linken und rechten Surroundkanal ausgegeben. In diesem Modus kommen Surroundklangeffekte voll zur Geltung, wenn Sie beispielsweise im Mehrkanalformat aufgezeichnete DVDs oder 2-Kanal-Signalquellen in einem Mehrkanalformat wiedergeben.

Drücken Sie 5BEAM, um 5 Beam zu wählen.

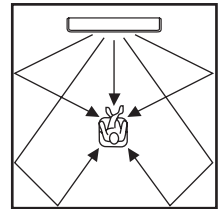

## Hinweise

- Um einen optimalen Surroundklangeffekt zu erzielen, vergewissern Sie sich, dass sich keine Hindernisse im Pfad der Schallstrahlen befinden; größere Gegenstände verhindern, dass die Schallstrahlen von den Hörraumwänden direkt zur Hörposition reflektiert werden.
- Die Schallstrahlen der linken und rechten Frontlautsprecher werden in Richtung der Wände Ihres Hörraums ausgegeben.
- „SP Pos. Corner!“ erscheint auf dem Frontblendendisplay, wenn INSTALLED POSITION auf ANGLE TO WALL OR CORNER eingestellt wird (siehe Seite 74).



## Stereo plus 3 Beam

In diesem Modus werden normaler Klang über den linken und rechten Frontkanal sowie Schallstrahlen über den Centerkanal und den linken und rechten Surroundkanal ausgegeben. Dieser Modus eignet sich ideal für die Wiedergabe von Live-Aufnahmen auf einer DVD. Gesang und Instrumentalklänge sind am besten in der Nähe der Mittelposition zu hören, während die vor Ort entstehenden Klangreflexionen an Ihrer rechten und linken Seite zu vernehmen sind; dies gibt Ihnen das Gefühl, unmittelbar vor der Bühne zu sitzen.

Drücken Sie **ST+3BEAM**, um Stereo plus 3 Beam zu wählen.

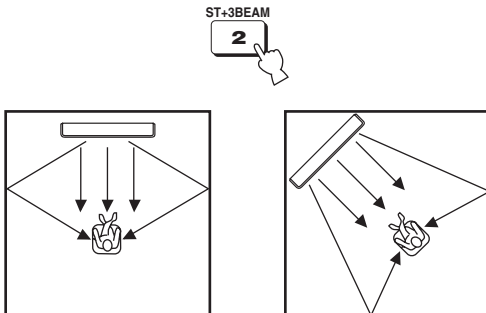

### Hinweis

Die Schallstrahlen des linken und rechten Frontkanals werden direkt in Richtung der Hörposition ausgegeben.

## 3 Beam

In diesem Modus werden Schallstrahlen über den linken und rechten Frontkanal sowie den Centerkanal ausgegeben. Dieser Modus eignet sich optimal zum Anschauen von Filmen mit der ganzen Familie. Da dieser Modus einen erweiterten Hörpositionsbereich liefert, können Sie Surroundklang von ausgezeichneter Qualität in einem breiteren Bereich genießen. Sie können diesen Modus auch verwenden, wenn die Hörposition sich nahe an der rückseitigen Wand befindet, sodass der linke und rechte Schallstrahl nicht von der Wand reflektiert werden können.

Drücken Sie **3BEAM**, um 3 Beam zu wählen.

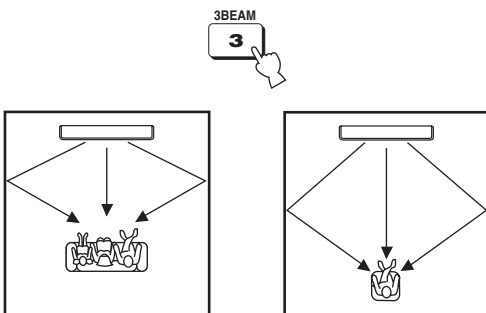

Sie können einen realistischeren Surroundeffekt erzielen, wenn Sie den Posten **IMAGE LOCATION** in **BEAM MENU** einstellen (siehe Seite 77).

### Hinweise

- Bei der Wiedergabe von Mehrkanal-Signalquellen erfolgt ein Down-Mixing der linken und rechten Surroundsignale, die dann über den linken und rechten Frontkanal ausgegeben werden.
- Die Schallstrahlen der linken und rechten Frontlautsprecher werden in Richtung der Wände Ihres Hörraums ausgegeben.
- „SP Pos. Corner!“ erscheint auf dem Frontblendendisplay, wenn **INSTALLED POSITION** auf **ANGLE TO WALL OR CORNER** eingestellt wird (siehe Seite 74).

## My Surround

Dieser Modus ermöglicht Surroundklang auf engem Raum, wenn die Platzverhältnisse des Hörraums die Voraussetzung für die anderen Schallstrahlmodi nicht erfüllen (siehe „Vor der Installation dieses Gerätes“ auf Seite 16). Verwenden Sie diesen Modus, wenn Sie Surroundklang in nächster Nähe zum Gerät genießen möchten, oder wenn die anderen Schallstrahlmodi nicht das gewünschte Ergebnis liefern.

Drücken Sie **MY SUR.**, um My Surround zu wählen.

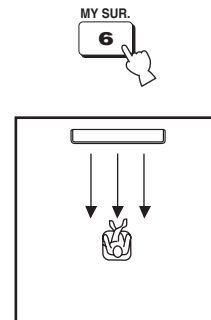

### Hinweise

- Schallstrahlmodus-Einstellungen wie Strahlwinkel und Abstände sind in diesem Modus unwirksam.
- Für die volle My Surround-Wirkung muss sich die Hörposition möglichst lotrecht vor dem Gerät befinden.

### ■ Decoder-Anzeigen

Abhängig von der Eingangssignalquelle und dem gewählten Surroundmodus leuchten die Decoder-Anzeigen am Frontblendendisplay wie folgt auf.

Status	Anzeige
Wenn PCM-Signale eingegeben werden	PCM
Wenn DTS-Digitalsignale eingegeben werden	<b>dts</b>
Wenn DTS Neo:6 als Surroundmodus gewählt ist	<b>dts + Neo:6</b>
Wenn Dolby Digital-Signale eingegeben werden	<b>DIGITAL</b>
Wenn Dolby Pro Logic als Surroundmodus gewählt ist	<b>PL</b>
Wenn Dolby Pro Logic II als Surroundmodus gewählt ist	<b>PL II</b>



- Sie können den gewünschten Eingangsmodus (AUTO, DTS oder ANALOG) wählen, indem Sie INPUTMODE mehrmals drücken (siehe Seite 87).
- Mit DTS-ES, Dolby Digital 5.1 EX, Dolby Digital EX oder Dolby Digital Surround EX codierte Discs werden in DTS oder Dolby Digital wiedergegeben.

### ■ Eingangskanalanzeigen

Abhängig von der Kanalkomponente des aktuellen digitalen Eingangssignals leuchten die Eingangskanalanzeigen am Frontblendendisplay wie folgt auf:

Status	Anzeige
Wenn 2-Kanal-Stereosignale eingegeben werden	<b>L R</b>
Wenn 5.1-Kanal-Signale eingegeben werden	<b>L C R SL SR LFE</b>

### ■ Surroundmodi und empfohlene Signalquellen

Surroundmodus		Empfohlene Signalquelle
<b>Dolby Pro Logic</b>	–	Alle Signalquellen
<b>Dolby Pro Logic II</b>	Movie Music Game	Filme Musik Spiele
<b>DTS Neo:6</b>	Cinema Music	Filme Musik
<b>Neural Surround (Nur Modelle für USA und Kanada)</b>	–	XM Satellite Radio (Nur Modelle für USA und Kanada)

#### Hinweise

- Wenn Sie eine Eingangssignalquelle wählen (siehe Seite 45), wird der Surroundmodus, der für die vorher gewählte Eingangssignalquelle verwendet wurde, automatisch gewählt.
- Wenn Sie dieses Gerät aus- und wieder einschalten, wird der Surroundmodus, der vor dem Ausschalten für die vorher gewählte Eingangssignalquelle verwendet wurde, automatisch gewählt.
- Falls die Surroundmodi nicht verfügbar sind, erscheint „Prohibit“ auf dem Frontblendendisplay, wenn Sie SUR. DECODE drücken.
- Die Surroundmodi stehen nur zur Verfügung:
  - wenn ein anderer Schallstrahlmodus als 2-Kanal- oder 5-Kanal-Stereowiedergabe (siehe Seite 60) oder My Surround gewählt wird (siehe Seite 55).
  - wenn die CINEMA DSP-Programme ausgeschaltet werden (siehe Seite 65).
  - wenn das Filmprogramm als CINEMA DSP-Programm gewählt wird (siehe Seite 64). In diesem Fall stehen nur Dolby Pro Logic, Dolby Pro Logic II Movie und DTS Neo:6 Cinema zur Verfügung.
  - wenn 2-Kanal-Signale eingegeben werden.
  - wenn der Music Enhancer ausgeschaltet wird (siehe Seite 66).

## Wiedergabe von 2-Kanal-Signalquellen mit Surroundklang

Dieses Gerät kann 2-Kanal-Signalquellen für 5.1-Kanal-Wiedergabe decodieren, sodass Sie durch Umschalten des Surroundmodus eine Vielzahl von Surroundklangeffekten genießen können.



Die Surroundmodi sind nur dann verfügbar, wenn die CINEMA DSP-Programme deaktiviert sind (siehe Seite 65), oder wenn das Filmprogramm als CINEMA DSP-Programm gewählt wird (siehe Seite 64). Außerdem muss der Schallstrahlmodus auf 5 Beam, Stereo plus 3 Beam oder 3 Beam (siehe Seite 54) eingestellt sein, und auch der Music Enhancer muss ausgeschaltet sein (siehe Seite 66).

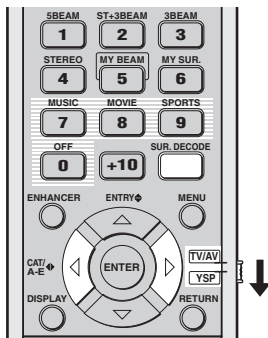

(Modelle für USA und Kanada)

### 1 Stellen Sie den Betriebsmoduswähler auf YSP.

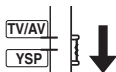

### 2 Drücken Sie SUR. DECODE mehrmals (oder drücken Sie SUR. DECODE und dann $\leftarrow/\rightarrow$ ), um zwischen den Surroundmodi umzuschalten.

Wahlmöglichkeiten: Neo:6 Cinema, Neo:6 Music, PRO LOGIC, PLII Movie, PLII Music, PLII Game, neural surround

Standardeinstellung: Neo:6 Cinema



oder

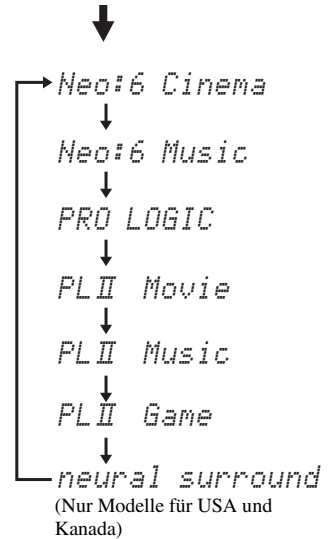
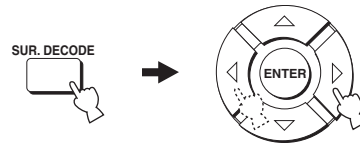

Beispiel der Surroundmodusanzeige im Frontblendendisplay bei deaktiviertem CINEMA DSP-Programm und Music Enhancer

## Wiedergabe von Fernsehprogrammen mit Surroundklang

Sie können die von Ihrem Fernsehgerät ausgegebenen analogen Audiosignale als echten Surroundklang wiedergeben.



Bevor Sie die folgenden Schritte ausführen, setzen Sie die Lautstärke dieses Gerätes auf 30. Wenn erforderlich, kann der Lautstärkepegel im untenstehenden Schritt 4 einreguliert werden.

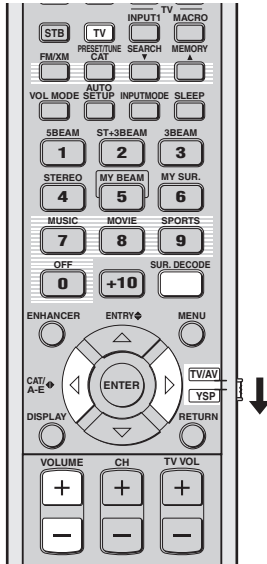

(Modelle für USA und Kanada)

### 1 Wählen Sie den wiederzugebenden Fernsehkanal.

Benutzen Sie die Fernbedienung Ihres Fernsehgerätes zur Wahl des Fernsehkanals.

### 2 Stellen Sie den Betriebsmoduswähler auf YSP.

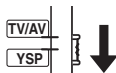

### 3 Drücken Sie TV.

Dieses Gerät reproduziert die von Ihrem Fernsehgerät übermittelten Audiosignale.



### 4 Falls noch Tonsignale über die Lautsprecher des Fernsehgerätes zu hören sind, reduzieren Sie die Lautstärke am Fernsehgerät, bis Sie keinen Fernsehsehton mehr hören können.

Benutzen Sie die Fernbedienung Ihres Fernsehgerätes, um den Lautstärkepegel des Fernsehgerätes zu reduzieren.



### 5 Drücken Sie VOLUME +/-, um den Lautstärkepegel einzustellen.

### 6 Drücken Sie SUR. DECODE mehrmals (oder drücken Sie SUR. DECODE und dann </>), um zwischen den Surroundmodi umzuschalten.

Die von 2-Kanal-Signalquellen eingespeisten Signale werden als Mehrkanal-Signale wiedergegeben. Für weitere Informationen zu den Surroundmodi siehe Seite 56.



oder

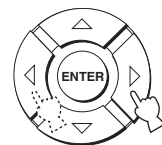

## Einstellen der Surroundmodus-Parameter

Um den Surroundeffekt präzise abzustimmen, können Sie die Parameter für Dolby Pro Logic II Music und DTS Neo:6 entsprechend konfigurieren.

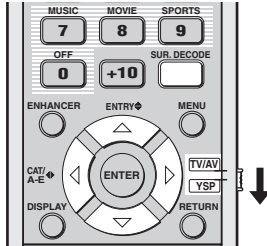

(Modelle für USA und Kanada)

**1** Wiederholen Sie die Schritte 1 und 2 in „Wiedergabe von 2-Kanal- Signalquellen mit Surroundklang“ auf Seite 57, und wählen Sie PL II Music oder Neo:6 Music.

**2** Drücken Sie  $\triangle/\nabla$ , um den Parameter zu wählen.



**3** Drücken Sie  $\triangleleft/\triangleright$ , um den gewählten Parameter zu konfigurieren.

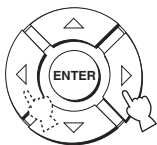

### ■ Wenn Dolby Pro Logic II Music gewählt ist

#### PANORAMA

Verleiht dem linken und rechten Frontkanal einen Panorama-Effekt, der das gesamte Surroundklangfeld umfasst, um ein Gefühl der Weite zu vermitteln.

Wahlmöglichkeiten: ON/OFF

Standardeinstellung: OFF

#### DIMENSION

Zum Einstellen der gewünschten Lautstärke-Balance an den vorderen und hinteren Surroundkanälen.

Steuerbereich: -3 (in Surround-Richtung) bis +3 (in Frontrichtung)

Standardeinstellung: STD (Standard)

#### C. WIDTH

Diese Funktion verteilt den Klang des Center-Kanals nach links und rechts. Wenn „0,“ gewählt wird, gibt der mittlere Kanal nur das für den Center-Kanal bestimmte Tonsignal ab.

Steuerbereich: 0 bis 7

Standardeinstellung: 3

### ■ Wenn DTS Neo:6 Music gewählt ist

#### C. IMAGE

Stellt das Center-Klangbild von drei Kanälen (vorne links und rechts sowie Mitte) in unterschiedlichen Abstufungen ein.

Steuerbereich: 0,0 (breiter) bis 1,0

(in Richtung Mitte)

Standardeinstellung: 0,3

# Stereowiedergabe

Über STEREO an der Fernbedienung können Sie 2-Kanal- oder 5-Kanal-Stereowiedergabe als Schallstrahlmodus wählen.

## Hinweise

- Wenn Sie Dolby Digital-Audiosignale mit 2-Kanal- oder 5-Kanal-Stereowiedergabe wiedergeben, wird der Dynamikbereich komprimiert. Falls der Lautstärkepegel extrem stark abfällt, verwenden Sie einen anderen Schallstrahlmodus außer My Beam.
- Wenn Sie die 2-Kanal- oder 5-Kanal-Stereowiedergabe als Schallstrahlmodus wählen, werden die Surroundmodi (siehe Seite 56) und die CINEMA DSP-Programme (siehe Seite 63) unwirksam.

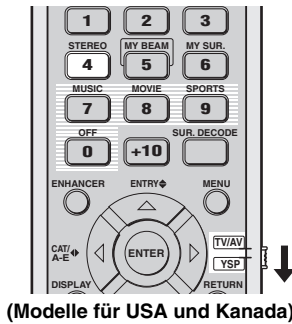

## Hinweis

Bei der Wiedergabe von Mehrkanal-Signalquellen erfolgt ein Down-Mixing für alle Signale, mit Ausnahme der für den linken und rechten Frontkanal bestimmten Signale, die dann über den linken und rechten Frontkanal ausgegeben werden. Es erfolgt keine Tonausgabe über den Centerkanal und die Surroundkanäle.

## 5-Kanal-Stereowiedergabe

Der Ton wird über den linken und rechten Frontkanal, den Centerkanal und den linken und rechten Surroundkanal wiedergegeben. Dies eignet sich ideal für die Tonwiedergabe in einem großen Raum oder bei Parties.

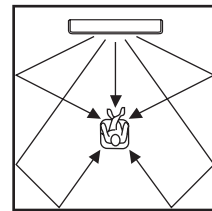

## 2-Kanal-Stereowiedergabe

Der Ton wird über den linken und rechten Frontkanal wiedergegeben. Dieser Modus eignet sich ideal für die Wiedergabe von Hi-Fi-Signalquellen, wie zum Beispiel CDs, und kann anstelle der Fernsehlautsprecher verwendet werden.

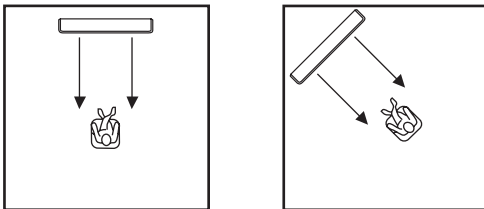

- 1 Stellen Sie den Betriebsmoduswähler auf YSP.

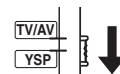

- 1 Stellen Sie den Betriebsmoduswähler auf YSP.

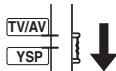

- 2 Drücken Sie STEREO, um 2-Kanal-Stereowiedergabe als Schallstrahlmodus zu wählen.

„STEREO“ erscheint auf dem Frontblende-Display.

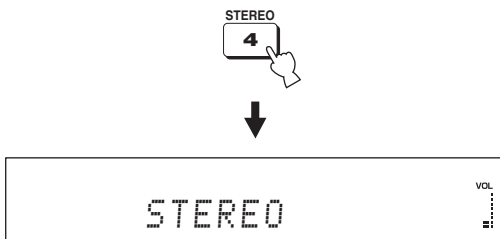

- 2 Drücken Sie STEREO zweimal, um 5-Kanal-Stereowiedergabe als Schallstrahlmodus zu wählen.

„5CH STEREO“ erscheint auf dem Frontblende-Display.

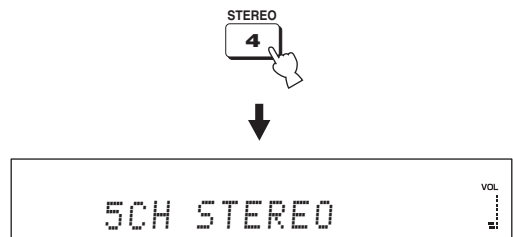

# Klare Klangwiedergabe (My Beam)

Sie können die Hörbarkeit in Umgebungen mit lauten Störgeräuschen verbessern, indem Sie den Schallstrahlmodus auf My Beam einstellen. Dabei werden Schallstrahlen direkt über einen einzelnen Kanal an die Hörposition ausgegeben. Der My Beam-Modus ist auch ideal, wenn Sie nicht wünschen, dass die Schallstrahlen von den Wänden Ihres Hörraums reflektiert werden, oder wenn Sie bei nächtlicher Musik- oder Filmwiedergabe Nachbarn nicht stören wollen.

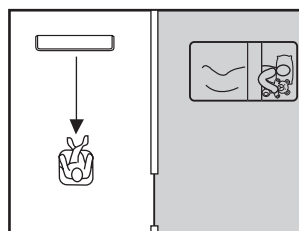
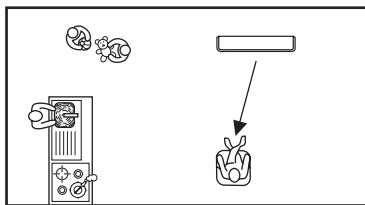
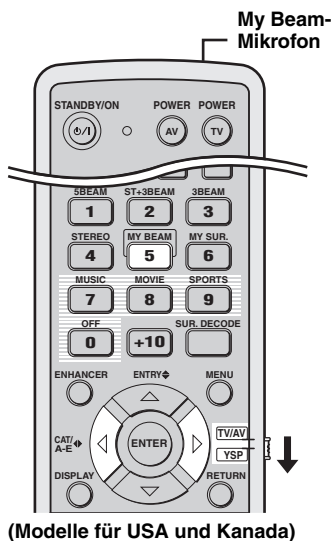

## Hinweis

Wenn Sie My Beam als Schallstrahlmodus wählen, werden die Surroundmodi (siehe Seite 56), die CINEMA DSP-Programme (siehe Seite 63) und die TruBass-Funktion (siehe Seite 79) deaktiviert. Außerdem erfolgt keine Tonausgabe über den an dieses Gerät angeschlossenen Subwoofer.

## Verwendung der automatischen Einstellfunktion

Das My Beam-Mikrofon an der Fernbedienung erfasst die von diesem Gerät ausgegebenen Testtöne, so dass der Strahlwinkel automatisch eingestellt werden kann.

### 1 Stellen Sie den Betriebsmoduswähler auf YSP.

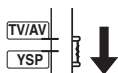

### 2 Betätigen und halten Sie MY BEAM für weitere zwei Sekunden gedrückt.

Das Gerät gibt zweimal einen Testton aus. Richten Sie die Fernbedienung während der Testtonausgabe weiter auf dieses Gerät, sodass sie vom My Beam-Mikrofon erfasst werden können.

Steuerbereich: L60° bis R60°

Garantierter Wirkungsbereich: 6 m, L45° bis R45°



## Hinweise

- Falls ein Fehler auftritt, ertönt ein Fehlersignal, und auf dem Frontblendendisplay wird „MY BEAM ERROR“ angezeigt.
- Fehler können auftreten, wenn der Lärmpegel im Hörraum zu hoch ist. Achten Sie darauf, dass der Hörraum so ruhig wie möglich ist, während die Testtöne ausgegeben werden.
- Halten Sie die Fernbedienung ruhig, während die Testtöne ausgegeben werden.
- Verdecken Sie nicht das My Beam-Mikrofon auf der Fernbedienung, während die Testtöne ausgegeben werden.
- Wenn die Fernbedienung nicht ordnungsgemäß funktioniert, sind möglicherweise die Batterien verbraucht. Erneuern Sie in diesem Fall alle Batterien, und versuchen Sie es erneut.
- Bei der Wiedergabe eines Eingangssignals mit einer Abtastfrequenz von 64 kHz oder 96 kHz kann der Schallstrahlwinkel nicht automatisch eingestellt werden.

## Verwendung der manuellen Einstellfunktion

Sie können den Schallstrahlwinkel über die mitgelieferte Fernbedienung während der Wiedergabe einer Eingangsquelle manuell einstellen. Die Funktion eignet sich auch ideal für Situationen, in denen die Hörposition sich außerhalb des garantierten Wirkungsbereichs der automatischen Einstellfunktion befindet.

### 1 Stellen Sie den Betriebsmoduswähler auf YSP.

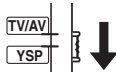

### 2 Drücken Sie MY BEAM.

„MY BEAM“ erscheint im Frontblendendisplay.



### 3 Drücken Sie ◀ / ▶, während „MY BEAM“ angezeigt wird, um den Schallstrahlwinkel einzustellen.

Steuerbereich: L90° bis R90°

- Drücken Sie ◀ mehrmals, um den Horizontalwinkel auf der linken Seite zu vergrößern.
- Drücken Sie ▶ mehrmals, um den Horizontalwinkel auf der rechten Seite zu vergrößern.

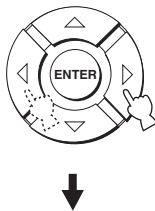



# Verwendung von Klangfeldprogrammen

Dieses Gerät ist mit einer Reihe präziser Digitaldecoder ausgestattet, die es Ihnen ermöglichen, Stereo- oder Mehrkanal-Signalquellen im Mehrkanalmodus wiederzugeben. Dieses Gerät verfügt auch über einen Yamaha CINEMA DSP-Chip (Digital Sound field Processing), der mehrere Klangfeldprogramme zur Bereicherung des Wiedergabeerlebnisses enthält. Die meisten der CINEMA DSP-Programme sind präzise digitale Reproduktionen tatsächlich vorhandener Akustikumgebungen von berühmten Konzertsälen, Musikaufführungsorten und Kinos.



Die Yamaha CINEMA DSP-Programme sind mit allen Dolby Digital-, DTS- und Dolby Surround-Signalquellen kompatibel.

## Hinweis

Wählen Sie ein CINEMA DSP-Programm nach Ihrer persönlichen Hörbevorzugung aus, und verlassen Sie sich nicht allein auf den Namen des CINEMA DSP-Programms selbst.

## ■ Was ist ein Klangfeld?

Ein bedeutender Faktor, der zur Erzeugung der reichhaltigen, vollen Klänge eines echten Instruments beiträgt, sind die zahlreichen Reflexionen von den Wänden des Raums. Diese Reflexionen verleihen nicht nur dem Klang Leben, sondern ermöglichen es dem Hörer auch, die genaue Position des Instruments zu orten und die Größe und Form des Raums, in dem der Hörer sitzt, zu bestimmen.

## ■ Elemente eines Klangfelds

In jeder Umgebung gibt es zwei verschiedene Arten von Schallreflexionen, die sich mit dem Direktschall des Instruments, der unsere Ohren geradlinig erreicht, vermischen, um das Klangfeld zu bilden.

### Frühreflexionen

Diese reflektierten Klänge erreichen unser Ohr sehr schnell (50 bis 80 ms nach dem Direktschall), nachdem sie von nur einer Oberfläche (beispielsweise von der Decke oder einer Wand) reflektiert worden sind. Frühreflexionen verleihen dem Direktschall Klarheit.

### Nachhall

Diese Schallwellen werden durch Reflexionen von mehreren Oberflächen (z.B. Wände, Decke, Rückwand des Raums usw.) in so großer Zahl erzeugt, dass sie miteinander verschmelzen, um ein kontinuierliches akustisches Nachleuchten zu bilden. Sie sind nicht gerichtet und verringern die Klarheit des Direktschalls.

Der direkte Sound, die frühen Reflexionen und der darauf folgende Nachhall helfen uns gemeinsam bei der subjektiven Bestimmung der Größe und Form des Raumes, und es sind diese Informationen, die der Digital-Klangfeldprozessor reproduziert, um die Klangfelder zu generieren.

Mit entsprechenden Frühreflexionen und Nachhall in Ihrem Hörraum können Sie Ihre eigene Hörumgebung erzeugen. Die akustischen Verhältnisse Ihres Raums könnten in die eines Konzertsaals, eines Tanzsaals oder eines Hörraums von praktisch jeder Größe verwandelt werden. Diese Fähigkeit, Klangfelder nach Belieben zu erzeugen, ist genau das, was Yamaha mit der CINEMA DSP-Technologie erreicht hat.

## CINEMA DSP-Programme

Abhängig von der Art der wiedergehenden Signalquelle stehen drei verschiedene CINEMA DSP-Programme (MUSIC, MOVIE und SPORTS) zur Auswahl. Die Anzeige CINEMA DSP leuchtet im Frontblendendisplay auf, wenn eines der CINEMA DSP-Programme ausgewählt ist.

### Hinweise

- Die CINEMA DSP-Programme sind unwirksam, wenn My Surround als Schallstrahlmodus gewählt ist (siehe Seite 55).
- Wenn die CINEMA DSP-Programme nicht verfügbar sind, erscheint „Prohibit“ im Frontblendendisplay, wenn Sie eine der CINEMA DSP-Programmtasten auf der Fernbedienung drücken.

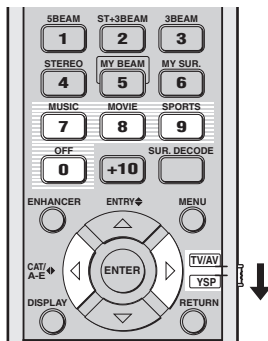

(Modelle für USA und Kanada)

### ■ Musikprogramm

Wählen Sie dieses CINEMA DSP-Programm, wenn Sie Musikquellen wiedergeben wollen. Dieses Programm erzeugt eine lebhaft Atmosphäre und vermittelt Ihnen das Gefühl, als würden Sie einem tatsächlichen Rock- oder Jazzkonzert beiwohnen.

- 1 Stellen Sie den Betriebsmoduswähler auf YSP.

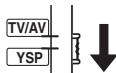

- 2 Drücken Sie MUSIC, um das CINEMA DSP-Programm für Musik zu wählen.



### ■ Filmprogramm

Wählen Sie dieses CINEMA DSP-Programm, wenn Sie Filmquellen, besonders solche, die mit Dolby Digital, DTS oder Dolby Surround codiert sind, wiedergeben wollen. Dieses Programm reproduziert Dialoge und Klangeffekte mit großer Klarheit, und erzeugt somit einen breiten und ausgedehnten Kinoraum inmitten der Stille.

- 1 Stellen Sie den Betriebsmoduswähler auf YSP.

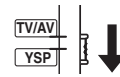

- 2 Drücken Sie MOVIE, um das Film-CINEMA DSP-Programm zu wählen.



### ■ Sportprogramm

Wählen Sie dieses CINEMA DSP-Programm, wenn Sie Sportquellen wiedergeben wollen. Dieses Programm konzentriert die Stimme des Kommentators in der Mitte, während es gleichzeitig den Klang vom Publikum oder der Umgebung über Ihren ganzen Hörraum ausbreitet.

- 1 Stellen Sie den Betriebsmoduswähler auf YSP.

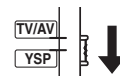

- 2 Drücken Sie SPORTS, um das Sport-CINEMA DSP-Programm zu wählen.



## ■ Deaktivieren von CINEMA DSP-Programmen

Deaktivieren Sie die CINEMA DSP-Programme, wenn Sie den Originalton ohne den CINEMA DSP-Programmeffekt hören wollen.

### 1 Stellen Sie den Betriebsmoduswähler auf YSP.

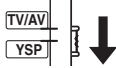

### 2 Drücken Sie OFF, um die CINEMA DSP-Programme zu deaktivieren.

„CINEMA DSP OFF“ erscheint im Frontblendendisplay, und die CINEMA DSP-Anzeige verschwindet.



## ■ Einstellen der CINEMA DSP-Effektstufen

Die werksseitig voreingestellten Parameter liefern eine gute Klangqualität. Sie können jedoch auch den Effektpegel der CINEMA DSP-Programme in Bezug auf den Pegel des Direktschalls einstellen, sodass jedes CINEMA DSP-Programm Ihre Hörumgebung und Ihre Bevorzugung noch genauer reflektieren kann.

### 1 Stellen Sie den Betriebsmoduswähler auf YSP.

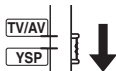

### 2 Drücken Sie MUSIC, MOVIE oder SPORTS, um das gewünschte CINEMA DSP-Programm zu wählen.



### 3 Drücken Sie $\triangle$ / $\nabla$ .

„DSP LEVEL“ erscheint im Frontblendendisplay.

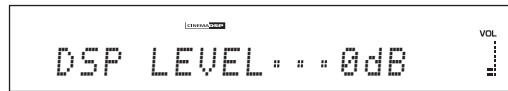

### 4 Drücken Sie $\triangleleft$ / $\triangleright$ , um den Effektpegel des gewählten CINEMA DSP-Programms einzustellen.

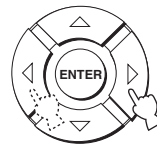

Steuerbereich:  $-6$  dB bis  $+3$  dB

- Ein größerer Wert erhöht den Effektpegel.
- Ein kleinerer Wert erniedrigt den Effektpegel.

# Verwendung der Music Enhancer-Funktion

Sie können mit dem Music Enhancer dieses Geräts beispielsweise beim MP3-Format den Klang bis annähernd an die Originaltiefe und -breite der Kompressionsartefakte optimieren.

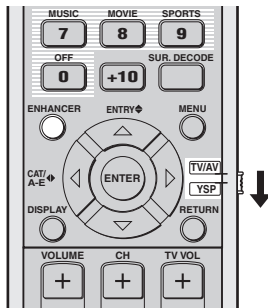

(Modelle für USA und Kanada)

- 1 Stellen Sie den Betriebsmoduswähler auf YSP.

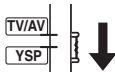

- 2 Drücken Sie ENHANCER, um den Music Enhancer zu wählen.

Der gegenwärtig gewählte Modus erscheint auf dem Frontblendendisplay.



- 3 Drücken Sie ENHANCER wiederholt, um zwischen den Music Enhancer-Einstellungen (OFF, MIN und MAX) umzuschalten.

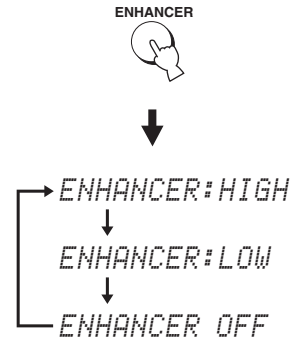

Die Anzeige ENHANCER leuchtet auf, wenn „ENHANCER:HIGH“ oder „ENHANCER:LOW“ ausgewählt wird.



## Hinweise

- Der Music Enhancer ist nicht mit den CINEMA DSP-Programmen kompatibel. Wenn Sie bei eingeschaltetem Music Enhancer ein CINEMA DSP-Programm wählen, wird der Music Enhancer automatisch ausgeschaltet. Der Music Enhancer bleibt in diesem Fall auch beim Deaktivieren des CINEMA DSP-Programms ausgeschaltet. Und wenn Sie bei gewähltem CINEMA DSP-Programm den Music Enhancer einschalten, wird das CINEMA DSP-Programm automatisch deaktiviert. In diesem Fall bleibt das CINEMA DSP-Programm auch beim Ausschalten des Music Enhancer deaktiviert.
- Der Music Enhancer arbeitet nur, wenn eine andere Einstellung als My Surround (siehe Seite 55) als Schallstrahlmodus gewählt ist.

# Verwendung des Lautstärkmodus (Nachhörmodus/TV-Lautstärke-Ausgleichsmodus)

Die Nachhörmodi sind so ausgelegt, dass das Hörerlebnis nachts bei geringer Lautstärke verbessert wird. Darüber hinaus können Sie den Lautstärkepegel des Fernsehgerätes begrenzen, sodass er sich bei einem Wechsel des Programminhalts (z.B. durch Werbespots usw.) nicht plötzlich stark verändert.

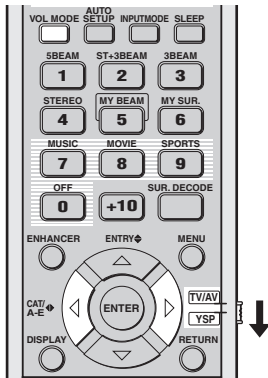

(Modelle für USA und Kanada)

## 1 Stellen Sie den Betriebsmoduswähler auf YSP.

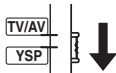

## 2 Drücken Sie wiederholt die VOL MODE-Taste, um NIGHT:CINEMA, NIGHT:MUSIC, TV EQUAL VOLUME oder OFF zu wählen.

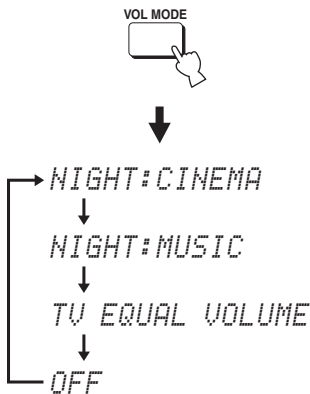

Die Anzeige NIGHT leuchtet im Frontblendendisplay auf, wenn „NIGHT:CINEMA“ oder „NIGHT:MUSIC“ ausgewählt ist.



Die Anzeige EQUAL leuchtet im Frontblendendisplay auf, wenn „TV EQUAL VOLUME“ ausgewählt ist.

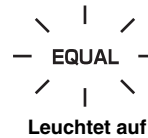

- Wählen Sie NIGHT:CINEMA, wenn Sie einen Film betrachten, um den Dynamikbereich der Tonspuren des Filmes zu reduzieren, damit Sie den Dialog bei niedriger Lautstärke besser vernehmen können.
- Wählen Sie NIGHT:MUSIC, wenn Sie Musikquellen hören, um einen natürlicheren Klang zu genießen.
- Wählen Sie TV EQUAL VOLUME, wenn Sie Fernsehprogramme anschauen.
- Wählen Sie OFF, um den Lautstärkemode zu verlassen.

## 3 Drücken Sie </>, um den Effektpegel der Komprimierung einzustellen, während NIGHT:CINEMA, NIGHT:MUSIC oder TV EQUAL VOLUME angezeigt wird.

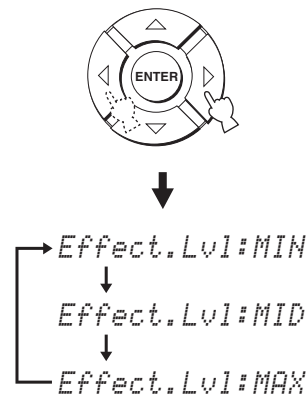

- Wählen Sie Effect.Lvl:MIN für minimale Komprimierung.
- Wählen Sie Effect.Lvl:MID für normale Komprimierung.
- Wählen Sie Effect.Lvl:MAX für maximale Komprimierung.

### Hinweise

- Die Lautstärkemode-Einstellungen werden aufgehoben, wenn Sie STANDBY/ON drücken, oder wenn Sie das Netzkabel von der Netzsteckdose abziehen.
- Die Lautstärkemode-Einstellungen sind unwirksam, wenn My Surround als Schallstrahlmodus gewählt ist (siehe Seite 55).

# Verwendung des Einschlaf-Timers

Verwenden Sie diese Funktion, um das Gerät nach Ablauf einer voreingestellten Zeitspanne automatisch in den Bereitschaftsmodus zu schalten. Der Einschlaf-timer ist praktisch, wenn Sie nach einer bestimmten Zeitspanne schlafen gehen, während dieses Gerät noch eine Signalquelle wiedergibt.

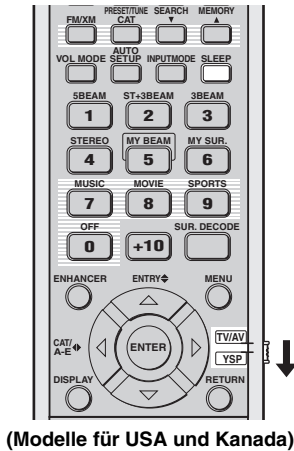

Mit jedem Drücken von SLEEP ändert die Anzeige auf dem Frontblende-Display wie nachfolgend gezeigt.

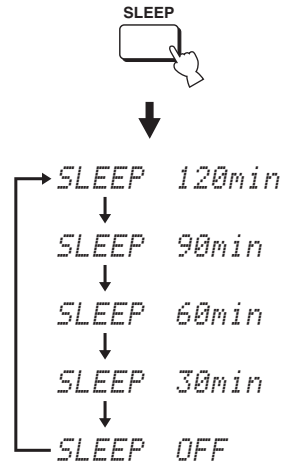

- 1 Stellen Sie den Betriebsmoduswähler auf YSP.

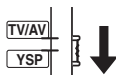

- 2 Drücken Sie wiederholt SLEEP, um das Zeitintervall für den Einschlaf-Timer einzustellen.

Wahlmöglichkeiten: 120min, 90min, 60min, 30min, OFF

Die Anzeige SLEEP blinkt im Frontblendendisplay, während das Zeitintervall für den Einschlaf-Timer geändert wird.



- 3 Warten Sie ein paar Sekunden, ohne dieses Gerät zu bedienen, um die Einstellung für den Einschlaf-timer zu bestätigen.

Die Anzeige SLEEP leuchtet im Frontblendendisplay auf, um darauf hinzuweisen, dass der Einschlaf-timer aktiviert ist.



## ■ Freigabe des Einschlaf-Timers

- 1 Stellen Sie den Betriebsmoduswähler auf YSP.

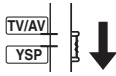

- 2 Drücken Sie wiederholt SLEEP, bis „SLEEP OFF“ auf dem Frontblende-Display erscheint.

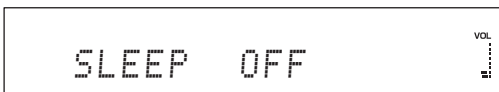

- 3 Warten Sie ein paar Sekunden, ohne dieses Gerät zu bedienen, um die Einstellung für den Einschlaf-timer zu bestätigen.

Die Anzeige SLEEP erlischt im Frontblendendisplay, um darauf hinzuweisen, dass der Einschlaf-timer deaktiviert ist.

SLEEP  
Erlischt

### Hinweis

Die vor der Deaktivierung des Einschlaf-Timers letzte Einstellung wird im Systemspeicher gespeichert.



Die Einschlaf-timer-Einstellung kann auch deaktiviert werden, indem Sie STANDBY/ON drücken, um dieses Gerät in den Bereitschaftsmodus zu versetzen, oder das Netzkabel von der Netzsteckdose abziehen.

# Anzeige der Informationen über die Eingangsquelle

Sie können das Format und die Abtastfrequenz des aktuellen Eingangssignals im Frontblendendisplay anzeigen.

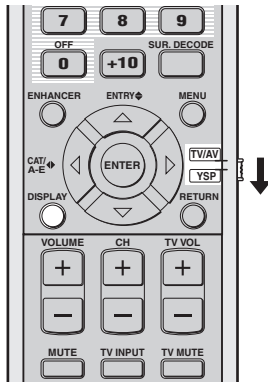

(Modelle für USA und Kanada)

- 1 Stellen Sie den Betriebsmoduswähler auf YSP.

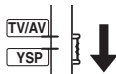

- 2 Drücken Sie DISPLAY.

Die Information zum aktuellen Eingangssignals wird wie folgt angezeigt:

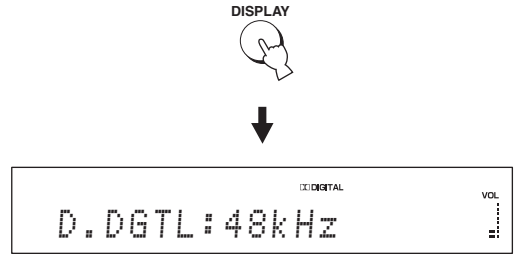

oder

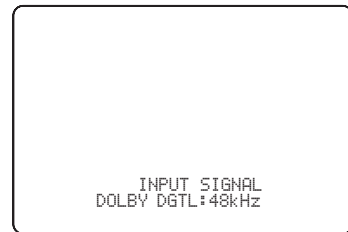

Eingangssignal	Anzeige	Abtastfrequenz
Dolby Digital	DOLBY DGTL	32/44,1/48/64/ 88,2/96 kHz
DTS	DTS	
PCM	PCM	
Analog	ANALOG	–



Wenn das Eingangssignal nicht identifiziert werden kann, wird anstelle einer Abtastfrequenz „—“ angezeigt.



# Gebrauch der HDMI-Steuerungsfunktion

Sie können die folgenden Funktionen mit der Fernbedienung Ihres Fernsehgeräts steuern (mit Ausnahme einiger Modelle), wenn dieses mit der HDMI-Steuerung kompatibel und über HDMI mit diesem Gerät verbunden ist.

- Ein- oder Ausschalten des Geräts (synchron mit dem Fernsehgerät)
- Auswahl der Komponente für Tonwiedergabe (Fernsehgerät oder dieses Gerät)
- Einstellung des Lautstärkepegels (lauter/leiser und stumm)

Ein Beispiel für eine mit der HDMI-Steuerung kompatible Komponente ist eine mit dem Panasonic EZ Sync (für USA und Kanada) oder Viera Link (für andere Länder) kompatible Komponente (Fernsehgerät, DVD-Recorder, Blu-ray-Recorder usw.).



Wenn Sie dieses Gerät über HDMI mit einem DVD-Player oder Blu-ray Disc-Player verbinden, der mit der HDMI-Steuerung kompatibel ist, können Sie die angeschlossene Komponente synchron mit diesem Gerät bedienen (mit Ausnahme einiger Modelle).

---

## 1 Verbinden Sie dieses Gerät über HDMI mit einem Fernsehgerät, das mit der HDMI-Steuerung kompatibel ist.

Einzelheiten zu HDMI und HDMI-Komponenten finden Sie unter „Informationen über HDMI™“ auf Seite 20 und „Anschlüsse mit HDMI-Kabeln“ auf Seite 21. Beziehen Sie sich außerdem auf die Informationen zum Anschluss eines AV-Verstärkers in der Bedienungsanleitung Ihres Fernsehgeräts.

---

## 2 Schalten Sie alle über HDMI verbundenen Komponenten ein.

Detaillierte Informationen zur Steuerung externer Komponenten entnehmen Sie bitte der Bedienungsanleitung der jeweiligen Komponente.

---

## 3 Überprüfen Sie die Systemeinstellungen aller über HDMI verbundenen Komponenten und aktivieren Sie die HDMI-Steuerungsfunktion.

Detaillierte Informationen zur Einstellung externer Komponenten entnehmen Sie bitte der Bedienungsanleitung der jeweiligen Komponente. Sie brauchen Schritte 1 bis 3 nur einmal durchzuführen. Eine spätere Wiederholung des Vorgangs ist nicht erforderlich.

---

## 4 Schalten Sie den Fernseher aus und dann wieder ein.

---

## 5 Wählen Sie am Fernsehgerät den Eingang, an dem dieses Gerät angeschlossen ist (HDMI usw.).

---

## 6 Wählen Sie die angeschlossene Komponente als Eingangsquelle, indem Sie INPUT auf der Frontblende dieses Geräts (oder eine der Eingangswahltasten auf der Fernbedienung) drücken. Vergewissern Sie sich, dass das Wiedergabebild des DVD-Recorders (o. dgl.) korrekt am Fernschirmschirm angezeigt wird.

---

## 7 Verwenden Sie zum Ein-/Ausschalten, zum Wählen der Komponente für Tonwiedergabe und zum Einstellen der Lautstärke dieses Geräts die Fernbedienung des Fernsehgeräts.

### Hinweise

- Prüfen Sie die folgenden Punkte, wenn die mit dem Fernsehgerät synchronisierte Bedienung nicht arbeitet.
  - Ob HDMI CONTROL auf ON gestellt ist (siehe Seite 82).
  - Ob die HDMI-Steuerungsfunktion am Fernsehgerät aktiviert ist (siehe Bedienungsanleitung des Fernsehgeräts).
- Während der Wiedergabe von Audiosignalen einer nicht-HDMI-Komponente können Sie das Fernsehgerät mit seiner Fernbedienung ausschalten, ohne dass gleichzeitig auch dieses Gerät ausgeschaltet wird. Die Wiedergabe wird ohne Unterbrechung weitergeführt.

# MANUAL SETUP

Um einen optimalen Surroundklang zu erhalten, können Sie mit MANUAL SETUP eine Feineinstellung der Hörumgebungsparameter vornehmen; ebenso sind weiterführende Einstellungen für die Klangsignale, Schallstrahlen, Digitaleingaben und OSD möglich. Ändern Sie die anfänglichen Einstellungen (in Fettschrift unter jedem Parameter vermerkt) entsprechend den Anforderungen Ihres eigenen Hörumfelds.



- Sie können die mit dem AUTO SETUP-Vorgang optimierten Einstellungen speichern (siehe Seite 42). Zur Anpassung an wechselnde Bedingungen Ihres Hörraums können Sie einen für die speziellen Bedingungen Ihrer Hörumgebung optimierten Einstellungssatz speichern und später aufrufen (siehe Seite 43).
- Die meisten der Parameter in SOUND MENU und BEAM MENU werden automatisch eingestellt, wenn Sie AUTO SETUP ausführen (siehe Seite 35). Verwenden Sie SOUND MENU und BEAM MENU, um zusätzliche Einstellungen durchzuführen.
- BEAM MENU erlaubt die Durchführung von Einstellungen für Surroundklangeffekte, die normalerweise im Lautsprecher-Einstellmenü verfügbar sind.
- Stellen Sie zuerst die Parameter in BEAM MENU ein, bevor Sie die Einstellungen für die Parameter in SOUND MENU, INPUT MENU und DISPLAY MENU vornehmen.

## SOUND MENU

Dient zur manuellen Einstellung verschiedener Parameter, die auf die Tonausgabe bezogen sind.

Posten	Merkmale	Seite
<b>TONE CONTROL</b>	Dient zum Einstellen des Ausgangspegels der Hoch- und Niederfrequenztöne.	78
<b>SUBWOOFER SET</b>	Dient zur Durchführung der verschiedenen Subwoofer-Einstellungen.	78
<b>MUTE LEVEL</b>	Dient zur Einstellung des Dämpfungspegels.	78
<b>AUDIO DELAY</b>	Dient zur Einstellung der Tonverzögerung.	79
<b>ROOM EQ</b>	Dient zum Einstellen der Klangqualität für den Hörraum.	79
<b>DD/DTS Dynamic Range</b>	Dient zur Einstellung des Dynamikbereichs von Dolby Digital- oder DTS-Signalen.	79
<b>TruBass</b>	Zum Auswählen der Tiefenklangoptimierung.	79

## BEAM MENU

Dient zur manuellen Einstellung verschiedener Parameter, die auf die Schallstrahlausgabe bezogen sind.

Posten	Merkmale	Seite
<b>SETTING PARAMETERS</b>	Dient zur Durchführung der Hörraum- und Hörpositions-Einstellungen.	74
<b>BEAM ADJUSTMENT</b>	Zur Durchführung verschiedener Schallstrahl-Einstellungen.	75
<b>IMAGE LOCATION</b>	Dient zum Einstellen der Klangposition der linken und rechten Frontkanäle.	77

## INPUT MENU

Dient zur manuellen Einstellung verschiedener Parameter, die auf die Audio- und Videoeingabe bezogen sind.

Posten	Merkmale	Seite
<b>INPUT ASSIGNMENT</b>	Ordnet die Buchsen gemäß der verwendeten Komponente zu.	80
<b>INPUT MODE</b>	Dient zur Wahl des anfänglichen Signalquellen-Eingangs.	80
<b>INPUT TRIM</b>	Dient zur Einstellung des Eingangspegels der Signalquelle.	80
<b>INPUT RENAME</b>	Dient zur Neubenennung der angezeigten Eingangssignalquelle.	81
<b>HDMI SET</b>	Zur Durchführung der verschiedenen HDMI-Einstellungen.	81
<b>XM ANTENNA LEVEL (Nur Modelle für USA und Kanada)</b>	Zeigt die aktuelle Empfangsstärke des XM Satellite Radio-Signals an.	82

## DISPLAY MENU

Dient zur manuellen Einstellung verschiedener Parameter, die auf die Anzeige bezogen sind.

Posten	Merkmale	Seite
<b>F.DISPLAY SET</b>	Zum Ändern von Einstellungen für das Frontblendendisplay.	83
<b>OSD SET</b>	Zum Ändern von OSD-Einstellungen (Bildschirmmenü).	83
<b>UNIT SET</b>	Dient zum Ändern der angezeigten Maßeinheit.	83

## Verwendung MANUAL SETUP

Verwenden Sie die Fernbedienung, um die einzelnen Parameter anzufahren und einzustellen.

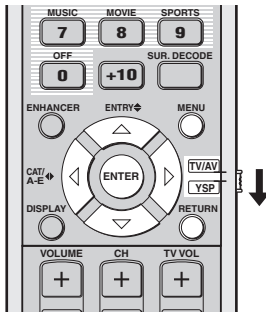

(Modelle für USA und Kanada)



Sie können die SET MENU-Parameter während der Tonwiedergabe des Gerätes einstellen.

### 1 Stellen Sie den Betriebsmoduswähler auf YSP.

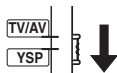

### 2 Drücken Sie MENU.

Die SET MENU-Anzeige erscheint auf dem Bildschirm Ihres Fernsehgeräts.



- Die für SET MENU verwendeten Steuertasten werden am unteren Bildschirmrand angezeigt.
- Um während der Verwendung von SET MENU wieder auf die vorherige Anzeige umzuschalten, drücken Sie RETURN.
- Zum Verlassen der SET MENU-Anzeige drücken Sie MENU noch einmal.
- Die nachfolgenden Bedienungsschritte können auch mithilfe des Frontblendendisplays durchgeführt werden.

### 3 Drücken Sie $\Delta$ / $\nabla$ zur Wahl von MANUAL SETUP, und drücken Sie dann ENTER.

Die folgende Anzeige erscheint auf Ihrem Fernsehgerät.

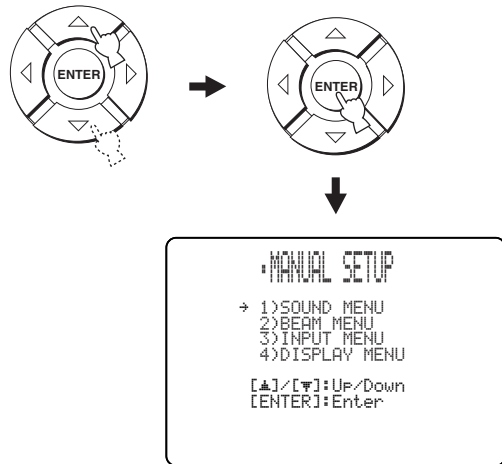

### 4 Drücken Sie $\Delta$ / $\nabla$ , um ein Untermenü zu wählen, und drücken Sie dann ENTER.

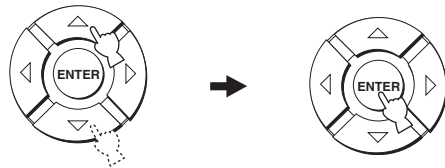

### 5 Drücken Sie $\Delta$ / $\nabla$ / $\triangleleft$ / $\triangleright$ und ENTER, um den jeweiligen Parameter zu konfigurieren.

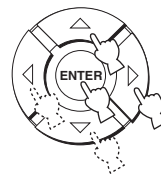

### 6 Drücken Sie MENU, um den Vorgang zu beenden.

Das OSD verschwindet nun vom Fernsehschirm.



## BEAM MENU

Dient zur manuellen Einstellung verschiedener Parameter, die auf die Schallstrahlausgabe bezogen sind.  
 SET MENU → MANUAL SETUP → BEAM MENU



Sie können den Schallstrahl-Ausgangspegel jedes Kanals bei „Einstellen der Audiobalance,“ (siehe Seite 84) einstellen.

### ■ SETTING PARAMETERS (Einstellung von Parametern)

Verwenden Sie diese Funktion, um die Position dieses Gerätes in Ihrem Hörraum sowie den Abstand zwischen Gerät und Hörposition einzustellen.

Wenn Sie Einstellungen für einzelne Parameter vornehmen, werden die zugehörigen Parameter automatisch eingestellt, um eine optimale Anpassung an Ihre Hörumgebung zu erhalten.

#### Hinweis

Wenn Sie Einstellungen in SETTING PARAMETERS vornehmen, gehen die beim AUTO SETUP-Vorgang durchgeführten Schallstrahl-Optimierungseinstellungen verloren. Wenn Sie die in AUTO SETUP durchgeführten Schallstrahl-Optimierungseinstellungen beibehalten und weitere Einstellungen durchführen wollen, führen Sie zuerst die Einstellungen in BEAM ADJUSTMENT durch (siehe Seite 75).

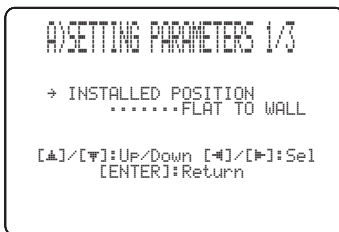

### INSTALLED POSITION (Installationsposition dieses Gerätes)

Dieses Menü dient zur Einstellung der Installationsposition dieses Gerätes.

Wahlmöglichkeiten: **FLAT TO WALL** (Installation parallel zur Wand), **ANGLE TO WALL OR CORNER** (Eckeninstallation)

#### FLAT TO WALL

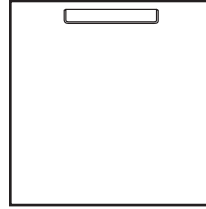

#### ANGLE TO WALL OR CORNER

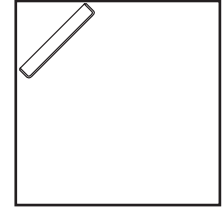

- Wählen Sie **FLAT TO WALL**, wenn dieses Gerät parallel zur Wand in Ihrem Hörraum installiert ist. Stellen Sie die Breite und Länge Ihres Hörraums sowie den Abstand der Hörposition von diesem Gerät und die Entfernung zwischen der Mitte dieses Gerätes und der linken Wand ein.

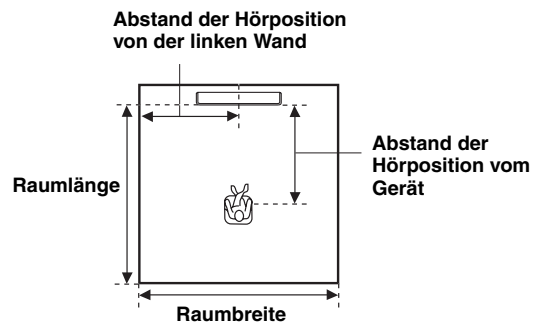

Wahlmöglichkeiten für Raumbreite und -länge:  
 2,0 m bis 12,0 m (6.5 ft bis 40.0 ft)

Wahlmöglichkeiten für den Abstand der Hörposition vom Gerät:  
 1,8 m bis 9,0 m (6.0 ft bis 30.0 ft)

Wahlmöglichkeiten für den Abstand der Hörposition von der linken Wand:  
 0,6 m bis 11,4 m (2.0 ft bis 38.0 ft)

Raumbreite und -länge

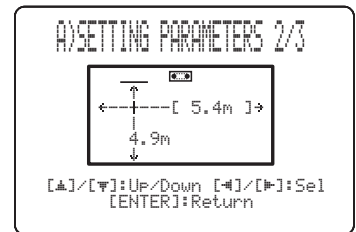

Abstand der Hörposition vom Gerät und der linken Wand

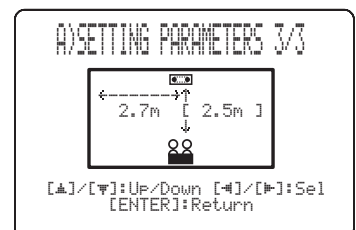

- Wählen Sie ANGLE TO WALL OR CORNER, wenn dieses Gerät in einer Ecke Ihres Hörraums installiert ist. Stellen Sie die Breite und Länge Ihres Hörraums sowie den Abstand der Hörposition von diesem Gerät und die Entfernung zur Hörposition ein.

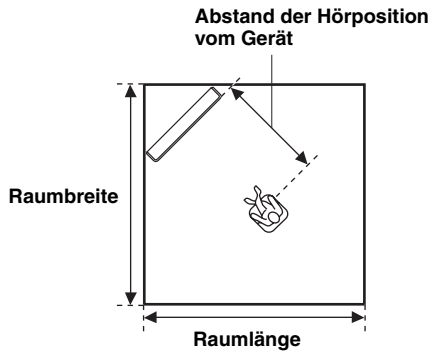

Wahlmöglichkeiten für Raumbreite und -länge:

2,0 m bis 12,0 m (6.5 ft bis 40.0 ft)

Wahlmöglichkeiten für den Abstand der Hörposition vom Gerät:

1,8 m bis 9,0 m (6.0 ft bis 30.0 ft)

Raumbreite und -länge

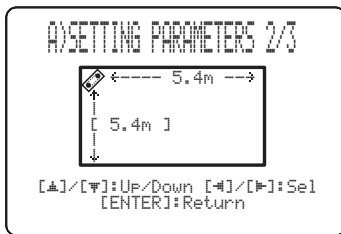

Abstand der Hörposition vom Gerät

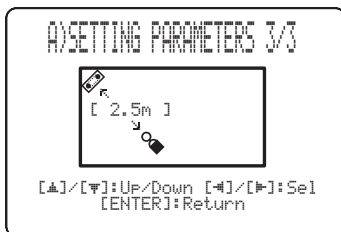

**Hinweis**

Wenn Sie den Parameter INSTALLED POSITION in MANUAL SETUP (siehe Seite 74) einstellen, werden die für die Breite und Länge Ihres Hörraums neu eingestellten Parameter automatisch als Werksvorgaben festgelegt.

**BEAM ADJUSTMENT (Schallstrahl-Einstellungen)**

Verwenden Sie dieses Menü, um die verschiedenen Schallstrahl-Einstellungen manuell durchzuführen. Wir empfehlen, 5 Beam als Schallstrahlmodus zu aktivieren, bevor Sie diese Parameter einstellen (siehe Seite 54).

**Hinweise**

- Wenn INSTALLED POSITION in MANUAL SETUP (siehe Seite 74) eingestellt wird, gilt für diesen Parameter mit Ausnahme von Center in FOCAL LENGTH automatisch der werksseitig vorgegebene Wert (siehe Seite 76).
- Abhängig von den Schallstrahlmodus-Einstellungen (siehe Seite 54 und 60), sind einige Kanalpositionen unter Umständen nicht verfügbar. In diesem Fall wird „-“ angezeigt. Wenn Sie als Schallstrahlmodus Stereo plus 3 Beam verwenden, nehmen Sie die Einstellung so vor, dass die linken und rechten Surroundsignale über die linken und rechten Frontkanäle ausgegeben werden.

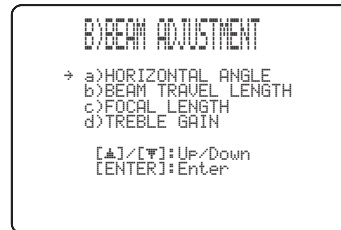

**HORIZONTAL ANGLE (Horizontalwinkel)**

Verwenden Sie dieses Menü zur Einstellung des horizontalen Schallstrahlwinkels für jeden Kanal. Durch Einstellung des horizontalen Schallstrahlwinkels können die Schallstrahlpfade optimal ausgerichtet werden. Hierbei wird automatisch ein Testton ausgegeben.

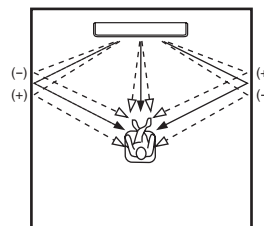

Wahlmöglichkeiten: L90° bis R90°

Nehmen Sie die Einstellung in Richtung L (links) vor, um die Ausgaberichtung nach links zu verschieben, und in Richtung R (rechts) um die Ausgaberichtung nach rechts zu verschieben.

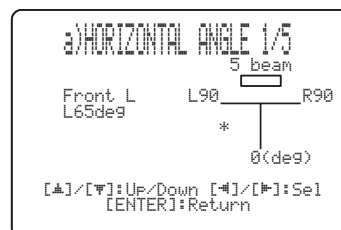

### BEAM TRAVEL LENGTH (Schallstrahl-Weglänge)

Damit der Klang von jedem Kanal zur selben Zeit an der Hörposition anlangt, muss auf jeden Kanal eine bestimmte Verzögerung angewendet werden. Dieses Menü stellt die Weglänge der Schallstrahlen von der Ausgabe über die Wandreflexion bis zu ihrer Ankunft an der Hörposition und die Verzögerung ein, die auf jeden Kanal angewendet wird.

Die Linien in der nachstehenden Abbildung kennzeichnen die Distanz.

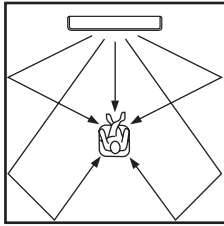

Wahlmöglichkeiten: 0,3 m bis 24,0 m (10 ft bis 80.0 ft)

- **Front L** dient zur Einstellung der Weglänge der Schallstrahlen des linken Frontkanals.
- **Front R** dient zur Einstellung der Weglänge der Schallstrahlen des rechten Frontkanals.
- **Center** dient zur Einstellung der Distanz, die von den Schallstrahlen des Center-Kanals zurückgelegt wird.
- **Surround L** dient zur Einstellung der Weglänge der Schallstrahlen des linken Surround-Kanals.
- **Surround R** dient zur Einstellung der Weglänge der Schallstrahlen des rechten Surround-Kanals.

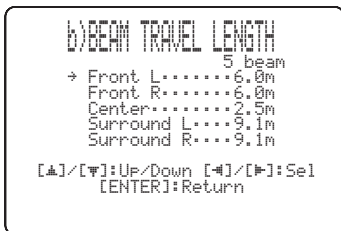

Wir empfehlen, die vom AUTO SETUP optimierte Einstellung zu verwenden (siehe Seite 35). Stellen Sie diesen Parameter nur ein, wenn Sie HORIZONTAL ANGLE geändert haben (siehe Seite 75).

### FOCAL LENGTH (Fokaldistanz)

Verwenden Sie dieses Menü, um den Abstand zwischen der Vorderseite dieses Gerätes und dem Ausgabe-Fokuspunkt für jeden Lautsprecher einzugeben, damit für jeden Kanal eine räumliche Weite erzielt wird.

Die Fokuspunkte sollten (mit Ausnahme des Center-Kanals) auf Positionen in der Nähe der Wandreflexionspunkte eingestellt werden. Je kürzer der Weg, desto größer die Weite.

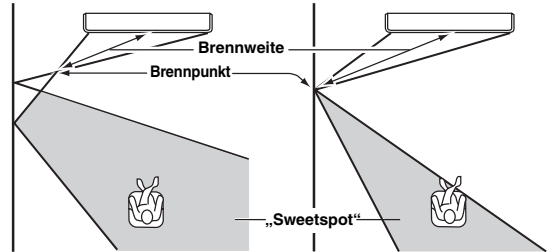

Vorderer linker Kanal

Center-Kanal

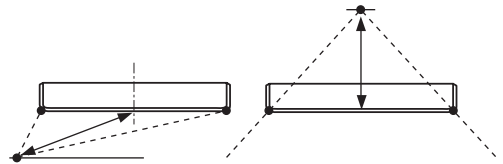

Wahlmöglichkeiten: -1,0 m bis +13,0 m (-3.5 ft bis +43.5 ft)

Nehmen Sie die Einstellung in Richtung - (Minus) vor, um den Fokuspunkt nach außen zu verschieben, und in Richtung + (Plus), um den Fokus zur Normalposition zu verschieben.

- **Front L** dient zur Einstellung der Fokaldistanz für die vorderen linken Schallstrahlen.
- **Front R** dient zur Einstellung der Fokaldistanz für die vorderen rechten Schallstrahlen.
- **Center** dient zur Einstellung der Fokaldistanz für den Centelautsprecher. Anfängliche Einstellung: -0,5 m (-1.5 ft)
- **Surround L** dient zur Einstellung der Fokaldistanz für die linken Surround-Schallstrahlen.
- **Surround R** dient zur Einstellung der Fokaldistanz für die rechten Surround-Schallstrahlen.



Wir empfehlen, die Anfangseinstellung (-0,5 m oder 1,5ft) für den Center-Kanal zu verwenden.

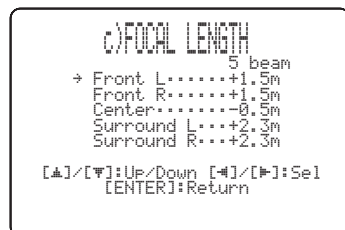

### TREBLE GAIN (Höhenverstärkung)

Verwenden Sie dieses Menü, um den Hochfrequenz-Ausgangspegel jedes Kanals einzustellen.



Wenn die Reflexionspunkte für die Schallstrahlen des linken/rechten Frontlautsprechers oder des linken/rechten Surroundlautsprechers auf einen Vorhang oder andere schallschluckende Flächen fallen, können Sie einen besseren Surroundklang erzeugen, indem Sie den Höhenpegel für die betreffenden Schallstrahlen anheben.

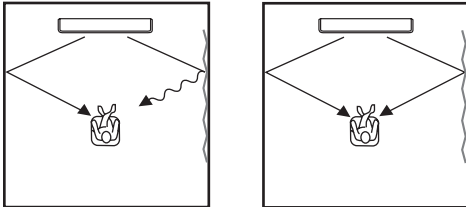

Wahlmöglichkeiten: -12,0 dB bis +12,0 dB  
Anfängliche Einstellung: 0 dB

- **Front L** dient zur Einstellung des Hochfrequenz-Ausgangspegels des linken vorderen Kanals.
- **Front R** dient zur Einstellung des Hochfrequenz-Ausgangspegels des rechten vorderen Kanals.
- **Center** dient zur Einstellung des Hochfrequenz-Ausgangspegels des Center-Kanals.
- **Surround L** dient zur Einstellung des Hochfrequenz-Ausgangspegels des linken Surround-Kanals.
- **Surround R** dient zur Einstellung des Hochfrequenz-Ausgangspegels des rechten Surround-Kanals.

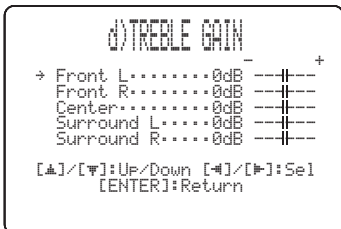

### IMAGE LOCATION (Klangbildposition)

Verwenden Sie dieses Menü, um die Richtung des Tonsignals für den linken und rechten Frontlautkanal so einzustellen, dass jedes Tonsignal näher am Center-Kanal vernommen wird.

Verwenden Sie diese Einstellung zum Umleiten der Audiosignale, wenn der vom vorderen linken und rechten Kanal abgegebene Klang unnatürlich wirkt; dies kann der Fall sein, wenn sich Ihre Hörposition nicht in der Mitte des Hörraums befindet.

Sie können diesen Parameter nur einstellen, wenn 3 Beam oder 5 Beam als Schallstrahlmodus gewählt ist (siehe Seite 54).

Wahlmöglichkeiten: ON, OFF

Einstellbereich: 0% bis 95%

Anfängliche Einstellung: 0%

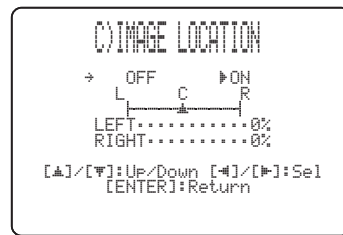

### LEFT (Links)

Verschiebt die Audiosignale nach links.

Je höher der Prozentwert, desto stärker ist das in der Mitte abgegebene Signal.

Ohne Einstellung

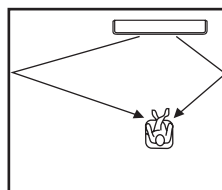

Mit eingestelltem rechtem Frontkanal

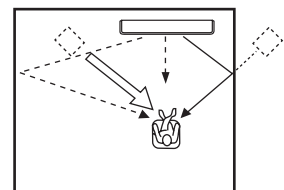

### RIGHT (Rechts)

Verschiebt die Audiosignale nach rechts.

Je höher der Prozentwert, desto stärker ist das in der Mitte abgegebene Signal.

Ohne Einstellung

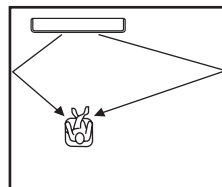

Mit eingestelltem linkem Frontkanal

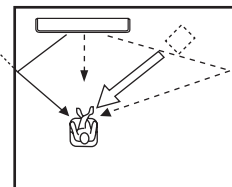

## SOUND MENU

Dient zur manuellen Einstellung verschiedener Parameter, die auf die Tonausgabe bezogen sind.

SET MENU → MANUAL SETUP → SOUND MENU

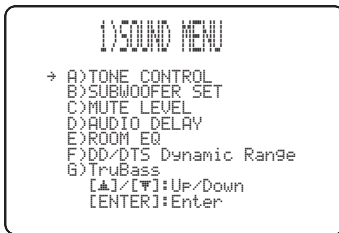

### ■ TONE CONTROL (Klangregler)

Sie können die Tonqualität der Schallstrahlen einstellen.

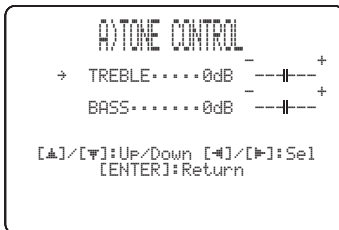

#### TREBLE (Höhen)

Verwenden Sie diesen Regler zur Einstellung des Hochtonanteils.

Wahlmöglichkeiten: -12 dB bis +12 dB

Anfängliche Einstellung: 0 dB

#### BASS (Bässe)

Verwenden Sie diesen Regler zur Einstellung des Tieftonanteils.

Wahlmöglichkeiten: -12 dB bis +12 dB

Anfängliche Einstellung: 0 dB

### ■ SUBWOOFER SET (Subwoofer-Einstellungen)

Verwenden Sie dieses Menü, um die verschiedenen Subwoofer-Einstellungen manuell durchzuführen.

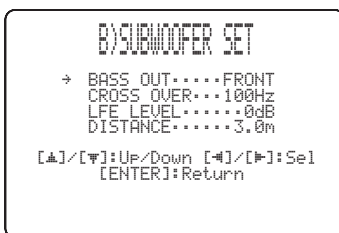

### BASS OUT (Bassausgang)

Die Signale mit niedrigen Frequenzen (Bässe) können dem Subwoofer und/oder den linken und rechten Frontkanälen zugeleitet werden. Diese Einstellung bestimmt auch den Weg der LFE-Signale (Effektsignale mit niedriger Frequenz) in den Dolby Digital- oder DTS-Quellen.

Wahlmöglichkeiten: SWFR (Subwoofer), **FRONT**

- Wählen Sie SWFR, wenn ein Subwoofer angeschlossen ist. LFE und Signale mit niedriger Frequenz von anderen Kanälen werden an den Subwoofer gerichtet.
- Wählen Sie FRONT, wenn Sie keinen Subwoofer verwenden. LFE- und Signale mit niedrigen Frequenzen von anderen Kanälen werden ebenfalls zu den Tieftönern des linken und rechten Kanals geleitet.

### CROSS OVER (Übergangsfrequenz)

Wenn BASS OUT auf SWFR gesetzt ist, können Sie diese Funktion verwenden, um die Übergangsfrequenz (Abschaltung) zur Abtrennung aller Bassanteile zu wählen.

Alle Frequenzen unterhalb der gewählten Frequenz werden zum Subwoofer-Ausgang geleitet.

Wahlmöglichkeiten: 80Hz, **100Hz**, 120Hz

### LFE LEVEL

#### (Effektpegel der niedrigen Frequenzen)

Verwenden Sie diese Funktion, um den Ausgangspegel des LFE-Kanals (Niederfrequenz-Effekt) entsprechend der Kapazität Ihres Subwoofers zu wählen. Der LFE-Kanal trägt die Spezialeffekte der niedrigen Frequenzen, die nur zu bestimmten Szenen hinzugefügt werden. Diese Einstellung ist nur wirksam, wenn dieses Gerät Dolby Digital- oder DTS-Signale decodiert.

Wahlmöglichkeiten: -20 bis **0** (dB)

### DISTANCE (Distanz)

Wählen Sie diese Position, um die Distanz zwischen Subwoofer und Hörposition einzustellen.

Wahlmöglichkeiten: 0,3 bis 15,0 m (1.0 ft bis 50.0 ft)

Anfängliche Einstellung: 3,0 m (10.0 ft)

### ■ MUTE LEVEL (Muting-Pegel)

Verwenden Sie diese Funktion, um einzustellen, wie stark die Stummschaltung den Lautstärkepegel reduzieren soll.

Wahlmöglichkeiten: **MUTE**, -20 dB

- Wählen Sie MUTE, um die Tonausgabe vollkommen stummzuschalten.
- Wählen Sie -20 dB, um den aktuellen Lautstärkepegel um 20 dB zu reduzieren.





## ■ AUDIO DELAY (-Audio-Verzögerung)

Verwenden Sie diese Funktion, um das Audiosignal zu verzögern, damit dieser mit dem Videobild synchronisiert werden kann. Dies ist vielleicht erforderlich, wenn Sie bestimmte Flachbildschirme oder Projektoren verwenden.  
Wahlmöglichkeiten: **0** bis 160 msec



## ■ ROOM EQ (Raum-Equalizer)

Verwenden Sie dieses Menü, um die Tonqualität an Ihren Hörraum anzupassen, wenn das Gerät an einer Wand montiert wurde.

Wahlmöglichkeiten: MOUNTING (Montageart), REFLECTING (Reflexionsart)

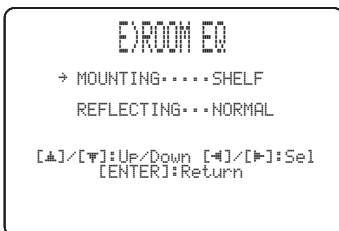

### MOUNTING (Montageart)

Verwenden Sie dieses Menü, um die Klänge im mittleren bis niedrigen Frequenzbereich anzuheben.

Wahlmöglichkeiten: WALL (Wandmontage), SHELF (Regalmontage)

- Wählen Sie WALL, wenn dieses Gerät an einer Wand in Ihrem Hörraum montiert ist.
- Wählen Sie SHELF, wenn dieses Gerät auf einem Regal in Ihrem Hörraum montiert ist.

### REFLECTING (Reflexionsvermögen)

Benutzen Sie diese Funktion, um das Reflexionsvermögen Ihres Hörraums zu wählen.

Wahlmöglichkeiten: **NORMAL** (Normal), HI ECHO (Starker Nachhall)

- Wählen Sie NORMAL, wenn Ihr Hörraum normale Reflexionseigenschaften aufweist.
- Wählen Sie HI ECHO, wenn Ihr Hörraum stark reflektierende Flächen, wie z.B. Betonwände, aufweist.

## ■ DD/DTS Dynamic Range (Dynamikbereich von Dolby Digital- und DTS-Signalen)

Dient zur Wahl des Umfangs der Dynamikbereichkomprimierung. Diese Einstellung ist nur wirksam, wenn dieses Gerät Dolby Digital- oder DTS-Signale decodiert. Unter Dynamikbereich versteht man den Unterschied zwischen dem leisesten Ton, der noch über dem Betriebsgeräusch des Geräts zu hören ist, und dem lautesten Ton, der noch ohne Verzerrung wiedergegeben wird.

Wahlmöglichkeiten: MIN (Minimum), STD (Standard), **MAX** (Maximum)

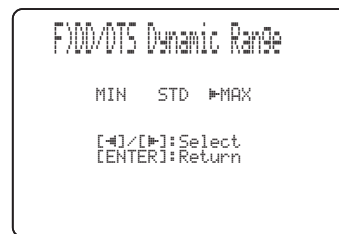

Wählen Sie diese Funktion, um die Dynamikbereichkomprimierung einzustellen.

- Wählen Sie MIN für das Hören von Quellen mit niedrigen Lautstärkepegeln.
- Wählen Sie STD für die allgemeine Verwendung.
- Wählen Sie MAX für Spielfilme.

## ■ TruBass

Zum Ein- oder Ausschalten der Tiefenklangoptimierung. Die SRS TruBass-Technologie verbessert die Bassleistung auch ohne einen Subwoofer und liefert bei Vorhandensein eines Subwoofers tiefere und sattere Bässe.

Wahlmöglichkeiten: OFF, **ON**



### Hinweis

TruBass ist nicht verfügbar, wenn My Beam (siehe Seite 61) oder My Surround (siehe Seite 55) als Schallstrahlmodus gewählt wird.

## INPUT MENU

Dient zur manuellen Einstellung verschiedener Parameter, die auf die Audio- und Videoeingabe bezogen sind.  
SET MENU → MANUAL SETUP → INPUT MENU



### Hinweis

„F) XM ANTENNA LEVEL“ betrifft nur Modelle für USA und Kanada.

### INPUT ASSIGNMENT (Eingangszuordnung)

Verwenden Sie dieses Menü, um die HDMI IN-Buchsen dieses Gerätes anderen Komponenten zuzuordnen, wenn die Anfangseinstellungen dieses Gerätes nicht Ihren Bedürfnissen entsprechen. Wenn den HDMI IN-Buchsen dieses Gerätes andere Komponenten zugeordnet werden, können die Namen der angeschlossenen Komponente im Frontblendendisplay und als OSD angezeigt werden; außerdem können die Komponenten mit den Eingangswahltasten mit der gleichen Bezeichnung angesteuert werden. Wenn Sie eine Komponente ohne Namenszuordnung an eine HDMI IN-Buchse dieses Gerätes anschließen, erscheint bei der Wahl dieser Komponente die werkseitig vorgegebene Komponentenbezeichnung für die betreffende HDMI IN-Buchse an der Frontblende und im OSD.

- Wählen Sie HDMI1, um eine Komponente der Buchse HDMI AUX 1 IN dieses Gerätes zuzuordnen.  
Wahlmöglichkeiten: TV/STB, **AUX1**
- Wählen Sie HDMI2, um eine Komponente der Buchse HDMI DVD IN dieses Gerätes zuzuordnen.  
Wahlmöglichkeiten: **DVD**, AUX2

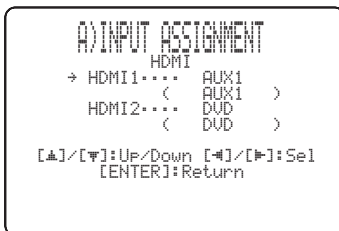

### INPUT MODE (Eingangsmodus)

Verwenden Sie dieses Menü, um den Eingangsmodus für die an die Buchsen DIGITAL INPUT angeschlossenen Eingangssignalquellen zu bestimmen, wenn Sie dieses Gerät einschalten. Für Informationen zu den verschiedenen Typen von Audiosignalen, die von diesem Gerät ausgegeben werden können, siehe „Wahl des Eingangsmodus“ auf Seite 87.

Wahlmöglichkeiten: **AUTO**, LAST



- Wählen Sie **AUTO**, um dieses Gerät so einzustellen, dass es den Eingangssignaltyp automatisch erkennt und den entsprechenden Eingangsmodus wählt.
- Wählen Sie **LAST**, um dieses Gerät so einzustellen, dass automatisch der zuletzt für diese Eingangssignalquelle verwendete Eingangsmodus gewählt wird. Wenn sich die Art des Eingangssignals von der Einstellung unterscheidet, wird kein Tonsignal abgegeben.

### INPUT TRIM (Eingangstrimmung)

Verwenden Sie dieses Menü, um den Eingangspiegel der jeweiligen Eingangssignalquelle einzustellen.

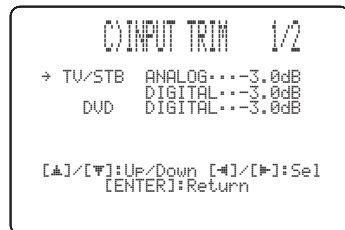

- Wählen Sie TV/STB ANALOG, um den Pegel der Audio- und Videosignale einzustellen, die in die Buchsen TV/STB AUDIO INPUT dieses Gerätes eingegeben werden.  
Steuerbereich: -6,0 dB bis 0,0 dB  
Anfängliche Einstellung: -3,0 dB
- Wählen Sie TV/STB DIGITAL, um den Pegel der Audio- und Videosignale einzustellen, die in die Buchse TV/STB OPTICAL DIGITAL INPUT dieses Gerätes eingegeben werden.  
Steuerbereich: -6,0 dB bis 0,0 dB  
Anfängliche Einstellung: -3,0 dB
- Wählen Sie DVD DIGITAL, um den Pegel der Audio- und Videosignale einzustellen, die in die Buchse DVD COAXIAL DIGITAL INPUT dieses Gerätes eingegeben werden.  
Steuerbereich: -6,0 dB bis 0,0 dB  
Anfängliche Einstellung: -3,0 dB

- Wählen Sie AUX1 ANALOG, um den Pegel der Audio- und Videosignale einzustellen, die in die Buchsen AUX 1 AUDIO INPUT dieses Gerätes eingegeben werden.  
Steuerbereich: -6,0 dB bis 0,0 dB  
Anfängliche Einstellung: -3,0 dB
- Wählen Sie AUX1 DIGITAL, um den Pegel der Audio- und Videosignale einzustellen, die in die Buchse AUX 1 OPTICAL DIGITAL INPUT dieses Gerätes eingegeben werden.  
Steuerbereich: -6,0 dB bis 0,0 dB  
Anfängliche Einstellung: -3,0 dB
- Wählen Sie AUX2 DIGITAL, um den Pegel der Audio- und Videosignale einzustellen, die in die Buchse AUX 2 COAXIAL DIGITAL INPUT dieses Gerätes eingegeben werden.  
Steuerbereich: -6,0 dB bis 0,0 dB  
Anfängliche Einstellung: -3,0 dB
- Wählen Sie AUX3 ANALOG, um den Pegel der Audiosignale einzustellen, die in die Buchse AUX 3 an der Frontblende eingegeben werden.  
Steuerbereich: -6,0 dB bis 0,0 dB  
Anfängliche Einstellung: -3,0 dB
- Wählen Sie DOCK ANALOG, um den Pegel der Audiosignale einzustellen, die in die Buchse DOCK dieses Geräts eingegeben werden (nur Modelle für USA, Kanada und Australien).  
Steuerbereich: -6,0 dB bis 0,0 dB  
Anfängliche Einstellung: -3,0 dB

**INPUT RENAME  
(Neubenennung des Eingangs)**

Verwenden Sie dieses Menü, um den Namen der Eingangssignalquelle im OSD und im Frontblendendisplay zu ändern. Drücken Sie eine Eingangswahltaste (z. B. DVD), um die Komponente zu wählen, deren Namen Sie ändern wollen, und führen Sie die folgenden Schritte aus.



**1 Drücken Sie ◀ / ▶ , um die Leerstelle oder das Zeichen, das Sie bearbeiten möchten, mit dem Unterstrich ( \_ ) anzufahren.**

Der Unterstrich ( \_ ) blinkt.

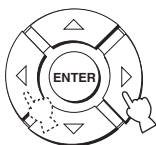

**2 Drücken Sie △ / ▽ , um das gewünschte Zeichen auszuwählen.**

- Sie können bis zu 8 Zeichen für jeden Eingang verwenden.
- Drücken Sie ▽ , um das Zeichen in der folgenden Reihenfolge zu ändern, oder △ , um in umgekehrter Reihenfolge vorzugehen.  
A bis Z, Leerstelle, 0 bis 9, Leerstelle, a bis z, Leerstelle, #, \*, +, etc.

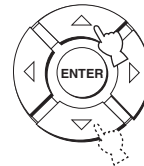

**3 Wiederholen Sie die Schritte 1 bis 2, um jeden Eingang umzubenennen.**

**4 Drücken Sie ENTER, um den Vorgang zu beenden.**

Die neuen Name werden registriert, und das Display schaltet auf die vorherige Anzeige zurück.

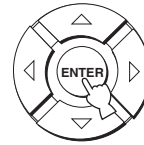

**HDMI SET (HDMI-Einstellungen)**

Zum Ändern der Audio-/Video-Ausgangs-/Eingangsspezifikation für HDMI passend zur angeschlossenen Komponente.

Wahlmöglichkeiten: SUPPORT AUDIO (Audiounterstützung), VIDEO INFO (Videoinformationen), HDMI CONTROL (HDMI-Steuerung)



### SUPPORT AUDIO (Audiounterstützung)

Hier kann gewählt werden, ob die HDMI-Audiosignale auf diesem Gerät oder einer anderen HDMI-Komponente wiedergegeben werden sollen, die an die HDMI OUT-Buchse dieses Geräts angeschlossen ist.

Wahlmöglichkeiten: **HTY-7030**, **OTHER**



#### Hinweise

- Diese Einstellung ist wirksam, wenn HDMI CONTROL auf OFF eingestellt ist (siehe rechts).
- Diese Einstellung ist unwirksam, wenn HDMI CONTROL auf ON eingestellt ist. Dieses Gerät richtet sich nach der Einstellung des mit HDMI-Steuerung kompatiblen Fernsehgeräts.
- Die an einer der HDMI IN-Buchsen dieses Geräts eingegebenen HDMI-Signale werden immer an der HDMI OUT-Buchse dieses Geräts ausgegeben.

### VIDEO INFO (Videoinformationen)

Zum Anzeigen der Videoinformationen des aktuellen Eingangssignals.

Wahlmöglichkeiten: **HDMI RES.**, **HDMI ERROR**



- Wählen Sie **HDMI RES.** zum Anzeigen der Auflösung des HDMI-Eingangs-/Ausgangssignals.
- Wählen Sie **HDMI ERROR** zum Anzeigen der Fehlermeldungen für angeschlossene HDMI-Quellen oder -Geräte (siehe Seite 104 für Details).

### HDMI CONTROL (HDMI-Steuerung)

Verwenden Sie diese Funktion zum Verknüpfen dieses Geräts und einem Fernsehgerät, das mit der HDMI-Steuerung kompatibel ist, über HDMI. Sie können zum Ein-/Ausschalten, Auswählen des Eingangsmodus und Einstellen des Lautstärkepegel dieses Geräts die Fernbedienung des mit HDMI-Steuerung kompatiblen Fernsehgeräts verwenden. Für Einzelheiten siehe „Gebrauch der HDMI-Steuerungsfunktion“ auf Seite 71.

Wahlmöglichkeiten: **OFF**, **ON**



- Wählen Sie zum Aktivieren der HDMI-Steuerung **ON**. Die an den Buchsen HDMI IN eingegebenen Signale werden an der Buchse HDMI OUT ausgegeben, während das Gerät sich im Bereitschaftsmodus befindet.
- Zum Deaktivieren der HDMI-Steuerung wählen Sie **OFF**. Die an den Buchsen HDMI IN eingegebenen Signale werden nicht an der Buchse HDMI OUT ausgegeben, während das Gerät sich im Bereitschaftsmodus befindet.

### XM ANTENNA LEVEL (XM-Antennenpegel) (Nur Modelle für USA und Kanada)

Zum Anzeigen der aktuellen Empfangsstärke des XM Satellite Radio-Signals. Für optimalen Empfang richten Sie das angeschlossene XM Mini-Tuner Dock so aus, dass ein Wert von 60% oder mehr erhalten wird.

Displaystatus: **NONE**, 0 bis 100%



#### Hinweis

„NONE“ wird angezeigt, wenn das XM Mini-Tuner Dock nicht an diesem Gerät angeschlossen ist. Überprüfen Sie in diesem Fall die Antennenanschlüsse (siehe Seite 5 in der Referenzanleitung).

## DISPLAY MENU

Dient zur manuellen Einstellung verschiedener Parameter, die auf die Anzeige bezogen sind.

SET MENU → MANUAL SETUP → DISPLAY MENU



### ■ F.DISPLAY SET (Einstellungen für Frontblendendisplay)

Verwenden Sie diese Funktion, um die Helligkeit und Anzeigeparameter des Frontblendendisplay einzustellen.

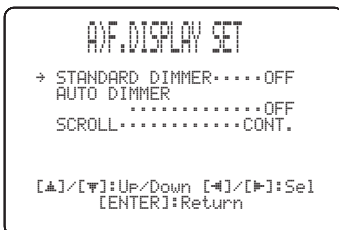

#### STANDARD DIMMER (Standard-Abblendung)

Verwenden Sie diese Funktion, um die Helligkeit des Frontblendendisplay einzustellen, wenn Sie dieses Gerät über die Steuertasten an der Frontblende oder die Fernbedienung bedienen.

Wahlmöglichkeiten: -2, -1, **OFF**

#### AUTO DIMMER (Automatische Abblendung)

Wenn für eine gewisse Zeit keine Bedienungsschritte ausgeführt werden, wird die Helligkeit des Frontblendendisplay zurückgeregelt. In diesem Fall verwenden Sie diese Funktion zum Einstellen der Display-Helligkeit.

Wahlmöglichkeiten: **OFF** (dieselbe Helligkeit wie die STANDARD DIMMER-Einstellung), -1 bis -3 (basierend auf der STANDARD DIMMER-Einstellung), DISPLAY OFF

#### SCROLL (Frontblende-Display scrollen) (Nur Modelle für USA, Kanada und Australien)

Diese Funktion dient zur Auswahl des Modus zum Anzeigen von Information im Frontblendendisplay bei Bedienung eines iPod oder Gebrauch von XM Satellite Radio.

Wahlmöglichkeiten: **CONT.**, **ONCE**

- Wählen Sie **CONT.**, um Text durchlaufend auf dem Display anzuzeigen.
- Wählen Sie **ONCE**, wenn der Text einmal bis zu seinem Ende durchlaufen und danach nur die ersten 15 Zeichen angezeigt werden sollen.

### ■ OSD SET (OSD-Einstellungen)

Verwenden Sie dieses Menü, um die Anzeigeposition und die Einblenddauer der OSD-Anzeigen einzustellen.



#### OSD SHIFT (OSD-Verschiebung)

Verwenden Sie diese Funktion, um die Vertikalposition von OSD einzustellen. Verändern Sie den Wert in Richtung - (Minus), um die OSD-Position anzuheben, und in Richtung + (Plus), um die Position abzusenken.

Wahlmöglichkeiten: -5 bis +5

Anfängliche Einstellung: 0

#### OSD DISPLAY TIME (OSD-Einblenddauer) (Nur Modelle für USA, Kanada und Australien)

Zum Einstellen der Zeitdauer, für die OSD-Anzeigen nach einer Bedienung eingeblendet werden.

Wahlmöglichkeiten: **ON**, 10s, 30s

- Wählen Sie **ON**, um die OSD-Anzeige permanent einzublenden.
- Wählen Sie 10s, wenn die OSD-Anzeige 10 Sekunden nach einer Bedienung wieder ausgeblendet werden soll.
- Wählen Sie 30s, wenn die OSD-Anzeige 30 Sekunden nach einer Bedienung wieder ausgeblendet werden soll.



Die OSD-Einblenddauer betrifft Ihr iPod und XM Satellite Radio (nur Modelle für USA und Kanada). Einzelheiten finden Sie auf den Seiten 4 und 10 in der Referenzanleitung.

### ■ UNIT SET (Einstellung der Maßeinheit)

Verwenden Sie dieses Menü, um die angezeigte Maßeinheit zu ändern.

Wahlmöglichkeiten: **METERS** (Modelle für Australien, Europa, Asien und Korea), **FEET** (Modelle für USA und Kanada)



- Wählen Sie **METERS**, um den Abstand in Metern einzugeben.
- Wählen Sie **FEET**, um den Abstand in Fuß einzugeben.

#### Hinweis

Wenn Sie diese Einstellung ändern, können Sie die Einstellungen des eingestellten Schallstrahls ändern.

# Einstellen der Audiobalance

Sie können den Schallstrahl-Ausgangspegel jedes Kanals mithilfe des Testtons oder des im jeweiligen Schallstrahlmodus wiedergegebenen Audioausgangs einstellen, um ein wirklichkeitstreuere Surroundklangerlebnis zu erzielen.

## Verwendung des Testtones

Sie können die Testton-Funktion dazu verwenden, den Testton über jeden Kanal abzugeben, um die Kanalpegel manuell auszubalancieren.

Stellen Sie mit dieser Funktion die Kanalpegel so ein, dass alle Kanäle von Ihrer Hörposition aus gleich laut klingen.

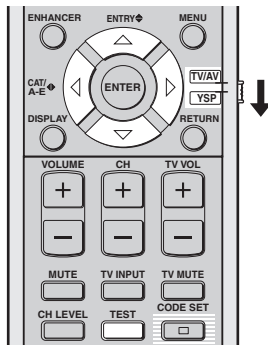

(Modelle für USA und Kanada)

- 1 Stellen Sie den Betriebsmoduswähler auf YSP.

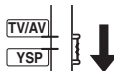

- 2 Drücken Sie TEST.

„TEST FRONT L“ erscheint im Frontblendendisplay, und ein Testton wird vom linken Frontkanal ausgegeben.

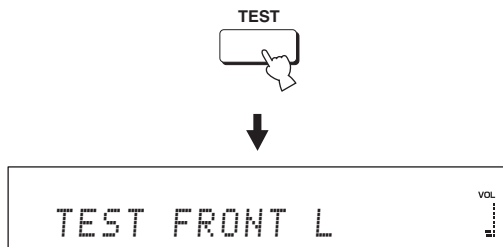

- 3 Drücken Sie  $\triangle$  /  $\nabla$ , um den einzustellenden Kanal zu wählen.

Die Anzeige im Frontblende-Display ändert sich wie folgt:

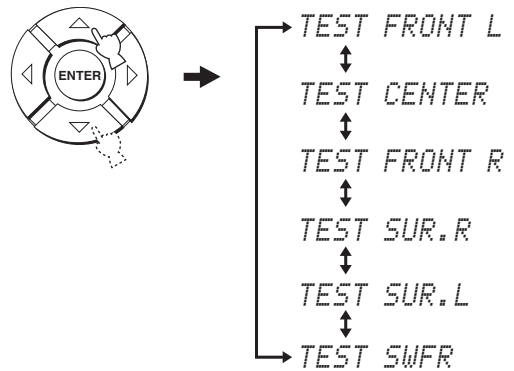

### Hinweis

„TEST SWFR“ ist nur dann verfügbar, wenn ein Subwoofer an dieses Gerät angeschlossen ist und SWFR für BASS OUT in SOUND MENU gewählt wird (siehe Seite 78).

- 4 Drücken Sie  $\triangleleft$  /  $\triangleright$ , um die Kanal-Lautstärke einzustellen.

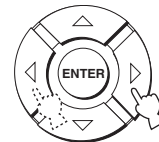

Steuerbereich:  $-10,0$  dB bis  $+10,0$  dB

**5 Drücken Sie TEST, wenn Sie alle Einstellungen beendet haben.**



**Hinweise**

- Wenn die 2-Kanal- oder 5-Kanal-Stereowiedergabe (siehe Seite 60), My Beam (siehe Seite 61) oder My Surround (siehe Seite 55) als Schallstrahlmodus gewählt wird, können nicht alle Kanalpegel eingestellt werden.
- „FRONT L/R“ kann nicht eingestellt werden, wenn Stereo plus 3 Beam als Schallstrahlmodus gewählt ist (siehe Seite 55).
- „FRONT L/R“ wird automatisch in Abhängigkeit von den Einstellungen der anderen Kanäle eingestellt, wenn Stereo plus 3 Beam als Schallstrahlmodus gewählt wird (siehe Seite 55 und 60).

Wenn der Pegel eines bestimmten Kanals nicht eingestellt werden kann, erscheint „-dB“ im Frontblendendisplay.

**Verwendung des wiedergegebenen Audioausgabesignals**

Sie können die Kanalpegel auch manuell einstellen, während Sie eine Eingangssignalquelle, wie z.B. eine DVD, abspielen.

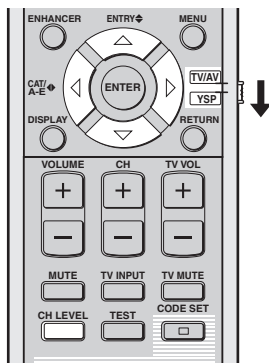

(Modelle für USA und Kanada)

**1 Stellen Sie den Betriebsmoduswähler auf YSP.**

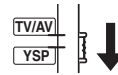

**2 Drücken Sie CH LEVEL mehrmals (oder drücken Sie CH LEVEL und  $\triangle$  /  $\nabla$ ), um den einzustellenden Kanal auszuwählen.**

Die Anzeige im Frontblende-Display ändert sich wie folgt.

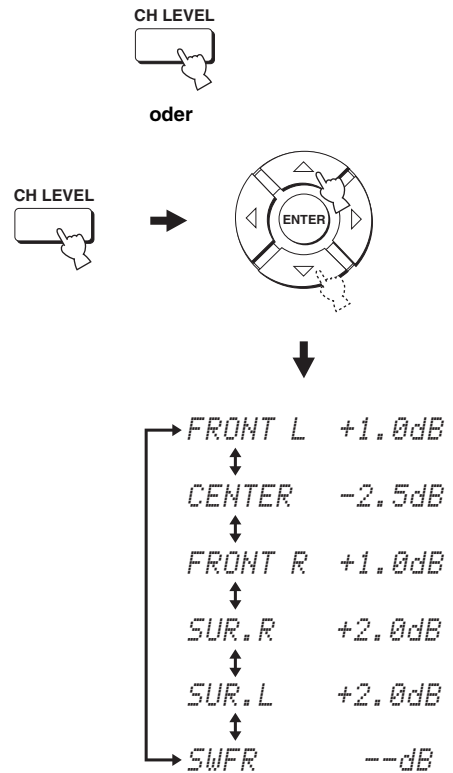

**Hinweis**

„SWFR“ ist nur dann verfügbar, wenn ein Subwoofer an dieses Gerät angeschlossen ist und SWFR für BASS OUT in SOUND MENU gewählt wird (siehe Seite 78).

WEITERFÜHRENDE  
BEDIENUNGSVORGÄNGE

Deutsch

- 3 Drücken Sie  $\triangleleft / \triangleright$ , um die Kanal-Lautstärke einzustellen.**

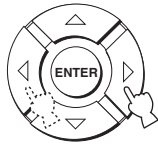

Steuerbereich:  $-10,0$  dB bis  $+10,0$  dB

- 4 arten Sie ein paar Sekunden, ohne dieses Gerät zu bedienen, wenn Sie Ihre Einstellung beendet haben.**

#### **Hinweise**

- Wenn die 2-Kanal- oder 5-Kanal-Stereowiedergabe (siehe Seite 60) oder My Surround (siehe Seite 55) als Schallstrahlmodus gewählt wird, können nicht alle Kanalpegel eingestellt werden.
- „FRONT L/R“ kann nicht eingestellt werden, wenn Stereo plus 3 Beam als Schallstrahlmodus gewählt ist (siehe Seite 55).
- Nur CENTER kann eingestellt werden, wenn My Beam als Schallstrahlmodus gewählt wird (siehe Seite 61).
- „FRONT L/R“ wird automatisch in Abhängigkeit von den Einstellungen der anderen Kanäle eingestellt, wenn Stereo plus 3 Beam als Schallstrahlmodus gewählt wird (siehe Seite 55 und 60).



Wenn der Pegel eines bestimmten Kanals nicht eingestellt werden kann, erscheint „-dB“ im Frontblendendisplay.



# Wahl des Eingangsmodus

Sie können den Audioeingangssignaltyp der gewählten Eingangssignalquelle entsprechend Ihrer Bevorzugung oder den Bedingungen der Eingangssignalquelle wählen. Diese Funktion steht nur für TV/STB, DVD, AUX1 und AUX2 zur Verfügung.



In den meisten Fällen ist die Einstellung des Eingangsmodus auf AUTO zu empfehlen.

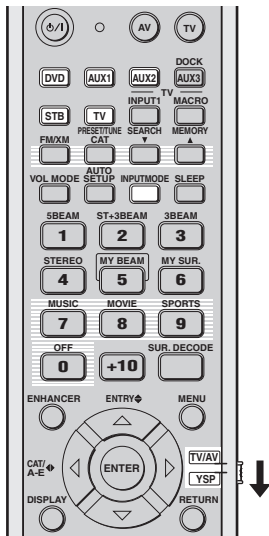

(Modelle für USA und Kanada)

- 1 Stellen Sie den Betriebsmoduswähler auf YSP.

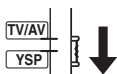

- 2 Drücken Sie eine der Eingangswahltasten, um die gewünschte Eingangssignalquelle zu wählen.

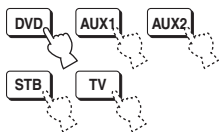

- 3 Drücken Sie wiederholt INPUTMODE, um zwischen den Eingangsmodi umzuschalten.

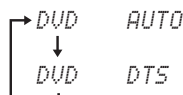
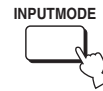

Wenn DVD als Eingangssignalquelle gewählt wird

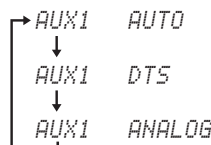

Wenn AUX1 als Eingangssignalquelle gewählt wird

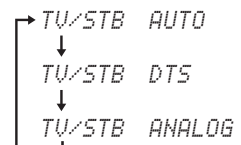

Wenn TV oder STB als Eingangssignalquelle gewählt wird

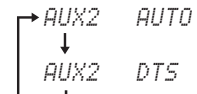

Wenn AUX2 als Eingangssignalquelle gewählt wird

## Hinweis

ANALOG ist nicht als Eingangsmodus von DVD und AUX2 verfügbar.

### AUTO

Die Audioeingangssignale werden automatisch in der folgenden Reihenfolge gewählt:

- 1) HDMI
- 2) Digital
- 3) Analog



In den meisten Fällen ist dieser Eingangsmodus zu verwenden.

### DTS

Nur in DTS codierte Digitalsignale werden gewählt.

Im Vergleich zu AUTO bietet dieser Eingangsmodus größere Stabilität bei der Wiedergabe von CDs oder LDs, die in DTS codiert sind.

### ANALOG

Nur analoge Signale werden gewählt.

Selbst wenn digitale und analoge Signale gleichzeitig eingegeben werden, werden nur die analogen Signale gewählt.



Sie können bei INPUT MODE von INPUT MENU den Standard-Eingangsmodus einstellen, der beim Einschalten dieses Gerätes gewählt werden soll (siehe Seite 80).

# Einstellen der Systemparameter

Dieses Gerät verfügt über weitere Menüs, die auf dem Frontblendendisplay angezeigt werden. Diese Menüs bieten weitere Verfahren, mit denen der Betrieb dieses Geräts eingestellt und angepasst werden kann.

## Hinweis

Wenn „F.PANEL KEY“ auf „F.PANEL: OFF“ eingestellt ist (siehe Seite 93), hat STANDBY/ON auf der Frontblende keine Funktion. Verwenden Sie stattdessen STANDBY/ON auf der Fernbedienung, um die Systemparameter einzustellen.

## Verwendung der Systemparameter

Verfahren Sie wie unten beschrieben, um die Systemparameter einzugeben.

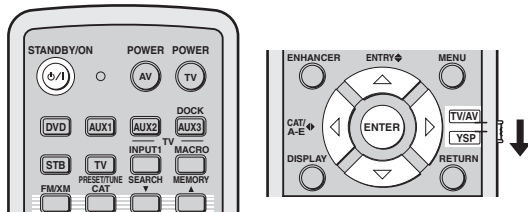
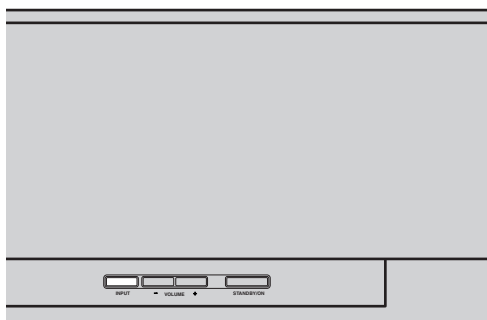

(Modelle für USA und Kanada)

- 1 Drücken Sie STANDBY/ON an der Fernbedienung, um dieses Gerät auszuschalten.**

STANDBY/ON



- 2 Drücken Sie STANDBY/ON an der Frontblende, während Sie INPUT an der Fernbedienung gedrückt halten, um dieses Gerät einzuschalten.**

„MEMORY PROTECT“ erscheint im Frontblendendisplay.

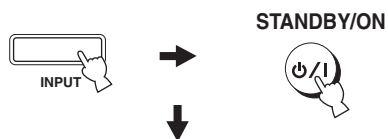

- 3 Lassen Sie INPUT an der Frontblende los.**



## Einstellung des MEMORY PROTECT

Sie können die von Ihnen im Systemspeicher dieses Geräts gespeicherten Einstellungen vor versehentlicher Löschung oder ungewollter Änderung schützen.

**1** Wiederholen Sie die Schritte 1 bis 3 in „Verwendung der Systemparameter“ auf Seite 88.

**2** Stellen Sie den Betriebsmoduswähler auf YSP.

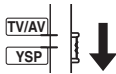

**3** Vergewissern Sie sich, dass auf dem Frontblendendisplay „MEMORY PROTECT“ angezeigt wird, und drücken Sie ENTER.

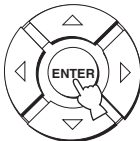

**4** Drücken Sie ◀/▶, um zwischen „PROTECT: ON“ und „PROTECT: OFF“ umzuschalten.

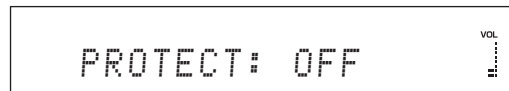
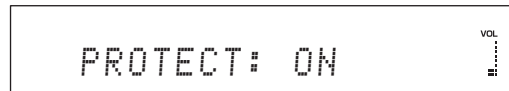
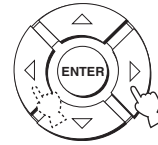

- Wählen Sie PROTECT: ON, um die Schutzfunktion zu aktivieren.
- Wählen Sie PROTECT: OFF, um die Schutzfunktion zu deaktivieren.

**5** Drücken Sie STANDBY/ON an der Fernbedienung, um dieses Gerät auf den Bereitschaftsmodus zu schalten.

STANDBY/ON



Die neue Einstellung wird beim nächsten Einschalten dieses Gerätes aktiviert.

## Einstellung des MAX VOLUME

Sie können den maximalen Lautstärkepegel dieses Gerätes begrenzen, sodass dieser Grenzwert bei der Tonwiedergabe nicht überschritten wird.

**1** Wiederholen Sie die Schritte 1 bis 3 in „Verwendung der Systemparameter“ auf Seite 88.

**2** Stellen Sie den Betriebsmoduswähler auf YSP.

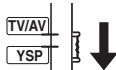

**3** Drücken Sie  $\triangle / \nabla$ , so dass „MAX VOLUME SET“ auf dem Frontblendendisplay angezeigt wird.

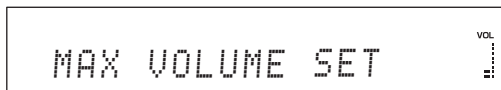
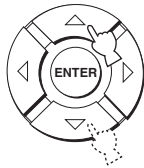

**4** Drücken Sie ENTER.

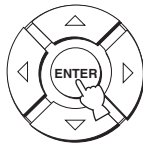

**5** Drücken Sie  $\triangleleft / \triangleright$ , um den maximalen Lautstärkepegel einzustellen.

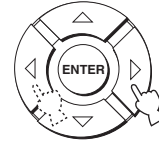

Steuerbereich: MAX, 99 bis 01, MIN  
Steuerschritt: 1

**6** Drücken Sie STANDBY/ON an der Fernbedienung, um dieses Gerät auf den Bereitschaftsmodus zu schalten.

STANDBY/ON



Die neue Einstellung für den maximalen Lautstärkepegel wird beim nächsten Einschalten dieses Gerätes aktiviert.

## Einstellung des TURN ON VOLUME

Sie können die Lautstärke festlegen, die beim Einschalten dieses Geräts eingestellt wird.

**1** Wiederholen Sie die Schritte 1 bis 3 in „Verwendung der Systemparameter“ auf Seite 88.

**2** Stellen Sie den Betriebsmoduswähler auf YSP.

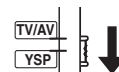

- 3** Drücken Sie  $\triangle / \nabla$ , so dass „TURN ON VOLUME“ auf dem Frontblendendisplay angezeigt wird.

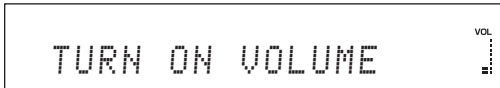
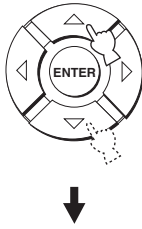

- 4** Drücken Sie ENTER.



- 5** Drücken Sie  $\triangleleft / \triangleright$ , um den Einschalt-Lautstärkepegel einzustellen.

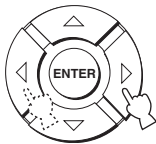

Steuerbereich: MAX, 99 bis 01, AUS  
 Steuerschritt: 1

- 6** Drücken Sie STANDBY/ON an der Fernbedienung, um dieses Gerät auf den Bereitschaftsmodus zu schalten.

STANDBY/ON



Die neue Einstellung für den maximalen Lautstärkepegel wird beim nächsten Einschalten dieses Gerätes aktiviert.

## Einstellung des DEMO MODE

Sie können die Schallstrahlausgabe dieses Geräts testen, um den Schallstrahl zu prüfen.

- 1** Wiederholen Sie die Schritte 1 bis 3 in „Verwendung der Systemparameter“ auf Seite 88.

- 2** Stellen Sie den Betriebsmoduswähler auf YSP.

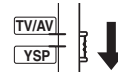

- 3** Drücken Sie  $\triangle / \nabla$ , so dass „DEMO MODE“ auf dem Frontblendendisplay angezeigt wird.

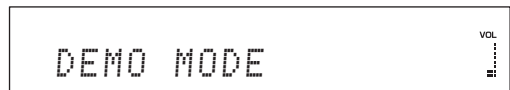
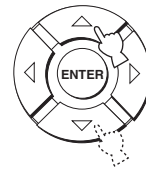

- 4 Drücken Sie  $\triangleleft / \triangleright$ , um zwischen „DEMO: ON“ und „DEMO: OFF“ umzuschalten.

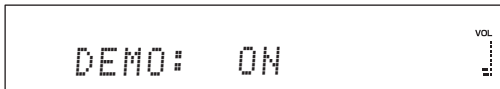
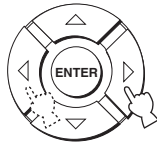

- Wählen Sie DEMO: ON, um den Demo-Modus zu aktivieren.
- Wählen Sie DEMO: OFF, um den Demo-Modus zu deaktivieren.

- 5 Drücken Sie STANDBY/ON an der Fernbedienung, um dieses Gerät auf den Bereitschaftsmodus zu schalten.

STANDBY/ON



Die neue Einstellung wird beim nächsten Einschalten dieses Gerätes aktiviert.

Drücken Sie während der Wiedergabe einer Quelle ENTER, um den Schallstrahl zu testen.

Der ausgegebene Schallstrahl wechselt zwischen links und rechts. Drücken Sie ENTER, um das Wechseln der Seiten zu stoppen.

## Einstellung des PANEL INPUT KEY

Sie können INPUT auf der Frontblende deaktivieren, wenn Sie die Systemparameter einstellen.

- 1 Wiederholen Sie die Schritte 1 bis 3 in „Verwendung der Systemparameter“ auf Seite 88.
- 2 Stellen Sie den Betriebsmoduswähler auf YSP.

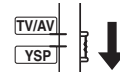

- 3 Drücken Sie  $\triangle / \nabla$ , so dass „PANEL INPUT KEY“ auf dem Frontblendendisplay angezeigt wird.

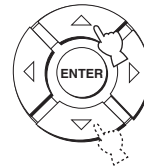

- 4 Drücken Sie  $\triangleleft / \triangleright$ , um zwischen „P.INPUT: ON“ und „P.INPUT: OFF“ umzuschalten.

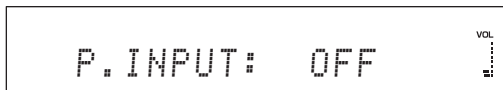
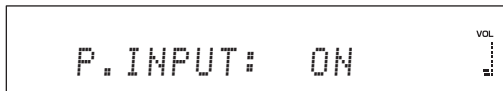
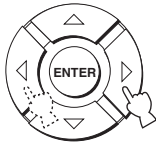

- Drücken Sie P.INPUT: ON, um die INPUT-Taste an der Frontblende freizugeben.
- Wählen Sie P.INPUT: OFF, um die INPUT-Taste an der Frontblende zu sperren. „F.PANEL KEY“ wird automatisch auf „ON“ eingestellt.

- 5 Drücken Sie **STANDBY/ON** an der Fernbedienung, um dieses Gerät auf den Bereitschaftsmodus zu schalten.

STANDBY/ON



Die neue Einstellung wird beim nächsten Einschalten dieses Gerätes aktiviert.

## Deaktivieren der Frontblendentasten

Sie können die Frontblendentasten deaktivieren, solange Sie keine Systemparameter einstellen.

- 1 Wiederholen Sie die Schritte 1 bis 3 in „Verwendung der Systemparameter“ auf Seite 88.

- 2 Stellen Sie den Betriebsmoduswähler auf YSP.

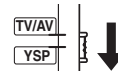

- 3 Drücken Sie  $\triangle / \nabla$ , so dass „F.PANEL KEY“ auf dem Frontblendendisplay angezeigt wird.

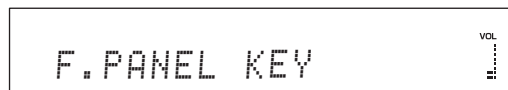
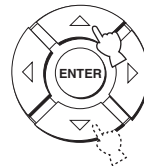

- 4 Drücken Sie ◀ / ▶, um zwischen „F.PANEL: ON“ und „F.PANEL: OFF“ umzuschalten.

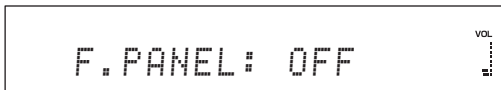
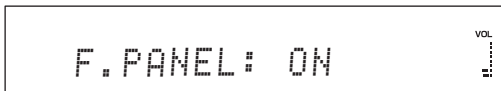
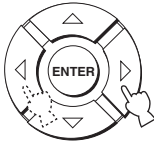

- Wählen Sie F.PANEL: ON, um die Frontblendentasten freizugeben.
- Wählen Sie F.PANEL: OFF, um die Frontblendentasten zu sperren. „P.INPUT“ wird automatisch auf „ON“ eingestellt.

- 5 Drücken Sie STANDBY/ON an der Fernbedienung, um dieses Gerät auf den Bereitschaftsmodus zu schalten.

STANDBY/ON



Die neue Einstellung wird beim nächsten Einschalten dieses Gerätes aktiviert.

## Einstellung des FACTORY PRESET

Sie können alle Parameter dieses Gerätes auf die Werksvorgaben zurücksetzen. Mit diesem Vorgang werden ALLE Parameter im SET MENU zurückgesetzt.

### Hinweis

Nachdem Sie die nachfolgenden Schritte ausgeführt haben, müssen Sie AUTO SETUP erneut ausführen, um das Gerät auf Ihre Surroundklang-Umgebung abzustimmen.

- 1 Wiederholen Sie die Schritte 1 bis 3 in „Verwendung der Systemparameter“ auf Seite 88.

- 2 Stellen Sie den Betriebsmoduswähler auf YSP.

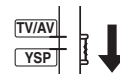

- 3 Drücken Sie ▲ / ▼, so dass „FACTORY PRESET“ auf dem Frontblendendisplay angezeigt wird.

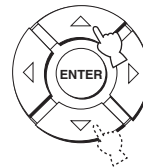

- 4 Drücken Sie ENTER.

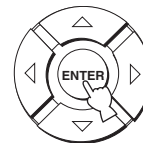



- 5** Drücken Sie  $\triangleleft / \triangleright$ , um zwischen „PRESET: RESET“ und „PRESET: CANCEL“ umzuschalten.

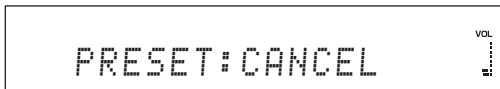
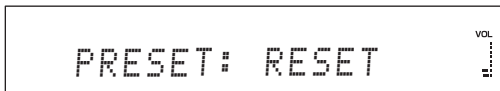
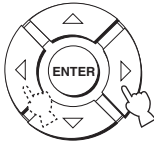

- Wählen Sie PRESET: RESET, um alle gegenwärtigen Einstellungen zurückzusetzen.
- Wählen Sie PRESET: CANCEL, um den Rücksetzvorgang abubrechen.

- 6** Drücken Sie **STANDBY/ON** an der Fernbedienung, um dieses Gerät auf den Bereitschaftsmodus zu schalten.

STANDBY/ON



Die neue Einstellung wird beim nächsten Einschalten dieses Gerätes aktiviert.

# Fernbedienungsmerkmale

Zusätzlich zu der Steuerung dieses Gerätes, kann die Fernbedienung auch für die Bedienung anderer AV-Komponenten verwendet werden, die von Yamaha oder anderen Herstellern hergestellt wurden. Um andere Komponenten bedienen zu können, müssen Sie die Fernbedienung mit den entsprechenden Hersteller-codes programmieren und den Betriebsmoduswähler auf TV/AV stellen, um den Steuerbereich zu wechseln.

## Hinweis

Abhängig von der verwendeten externen AV-Komponente ist es Ihnen vielleicht nicht möglich, die betreffende Komponente mit der Fernbedienung dieses Gerätes zu steuern, selbst wenn ein Fernbedienungscode eingegeben wurde. In diesem Fall muss die Komponente mit ihrer eigenen Fernbedienung gesteuert werden.

## Einstellung der Fernbedienungs-codes

Sie können andere Komponenten bedienen, indem Sie die entsprechenden Fernbedienungs-codes einstellen. Die Codes können für jeden Eingangsbereich (DVD, AUX1, AUX2, STB und TV) eingestellt werden.

Für eine vollständige Liste der verfügbaren Fernbedienungs-codes siehe „Liste der Fernbedienungs-codes“ am Ende dieser Anleitung.

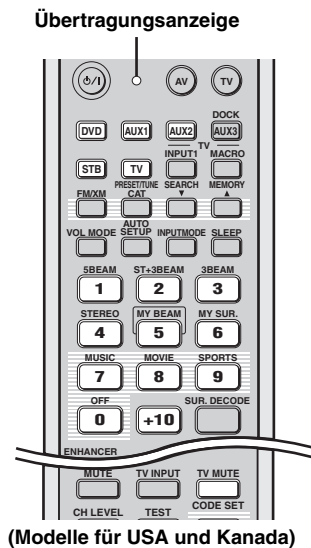

## 2 Verwenden Sie die Nummertasten, um den Fernbedienungs-Code einzugeben, während Sie CODE SET gedrückt halten.

Eingabebeispiel: Yamaha DVD-Eingangsbereich



## 3 Angaben zur Bedienung der externen Komponente mit der Fernbedienung finden Sie unter „Bedienung anderer Komponenten“ auf Seite 97.

Wenn die externe Komponente einwandfrei funktioniert, ist die Einrichtung des Fernbedienungs-codes erfolgreich.

Wenn die externe Komponente nicht einwandfrei funktioniert, wurde vielleicht ein falscher Fernbedienungscode eingegeben. Vergewissern Sie sich, dass der Fernbedienungscode stimmt. Beziehen Sie sich auf die „Liste der Fernbedienungs-codes“ am Ende dieser Anleitung und beginnen Sie wieder bei Schritt 1.

## Hinweis

Falls vom Hersteller Ihres Gerätes mehr als ein Code aufgelistet ist, probieren Sie jeden dieser Codes aus, um den richtigen zu finden.

## 1 Halten Sie CODE SET gedrückt und drücken Sie dann eine der Eingangswahltasten, um die Eingangssignalquelle zu wählen, für die Sie einen Fernbedienungscode einstellen wollen.

Die Übertragungsanzeige blinkt zweimal und leuchtet danach konstant.

Fahren Sie mit Schritt 2 fort, während Sie CODE SET gedrückt halten.

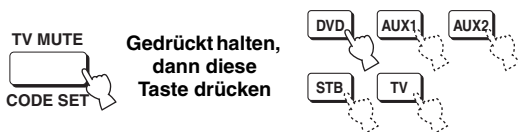

Falls Sie die Fernbedienung länger als zwei Minuten ohne Batterien belassen, oder wenn verbrauchte Batterien in der Fernbedienung verbleiben, kann der Speicherinhalt gelöscht werden. Falls der Speicher gelöscht wurde, müssen neue Batterien eingelegt und die Fernbedienungs-codes erneut eingegeben werden. Achten Sie beim Auswechseln der Batterien darauf, dass Sie keine der Tasten der Fernbedienung drücken. Anderenfalls wird der Speicherinhalt gelöscht.

## Bedienung anderer Komponenten

### Steuerung Ihres Fernsehgerätes

Stellen Sie den Betriebsmoduswähler auf TV/AV und drücken Sie TV, um TV (Fernsehgerät) als Eingangsquelle auszuwählen.

Der Steuerbereich der Fernbedienung schaltet auf den TV-Betriebsmodus um.

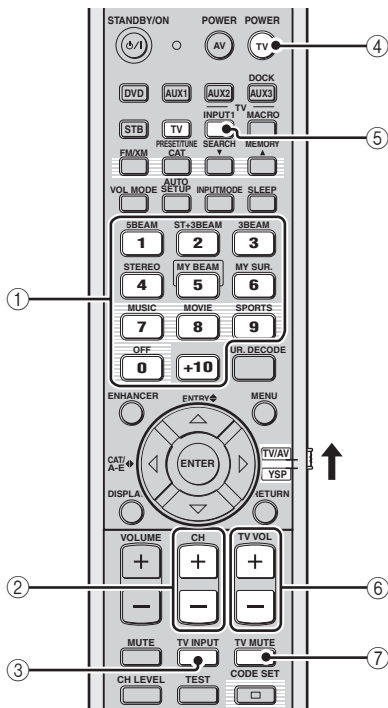

(Modelle für USA und Kanada)

#### ① Zifferntasten

Dienen zur Wahl eines Fernsehkanals für die Wiedergabe.

#### ② CH +/-

Dienen zum Umschalten zwischen den verfügbaren Fernsehkanälen.

#### ③ TV INPUT

Dient zum Umschalten der Eingangssignalquelle für das Fernsehgerät.

#### ④ TV POWER

Dient zum Ein- oder Ausschalten Ihres Fernsehgerätes.

#### ⑤ TV INPUT1

Dient zum Wählen der Eingangssignalquelle Ihres Fernsehgerätes.

#### ⑥ TV VOL +/-

Dienen zum Einstellen des Audioausgangspegels Ihres Fernsehgerätes.

#### ⑦ TV MUTE

Dient zum vorübergehenden Stummschalten des Fernsehgerätes.

## ■ Steuerung Ihres DVD-Players/Recorders

Stellen Sie den Betriebsmoduswähler auf TV/AV und drücken Sie DVD, um DVD als Eingangsquelle auszuwählen.

Der Steuerbereich der Fernbedienung schaltet auf den DVD-Betriebsmodus um.

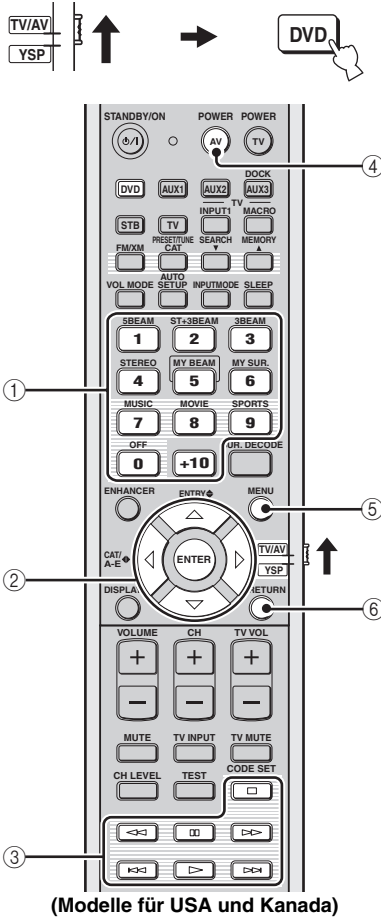

### ① Zifferntasten

Zum Eingeben von Ziffern.

### ② Cursortasten $\triangle / \nabla / \leftarrow / \rightarrow$ , ENTER

Dienen zur Wahl von DVD-Menüposten.

### ③ Bedienungstasten für DVD-Player

Dienen zur Bedienung von Funktionen eines DVD-Players/Recorders, wie z.B. Wiedergabe und Stopp.

### ④ AV POWER

Dient zum Ein- oder Ausschalten Ihres DVD-Players/Recorders.

### ⑤ MENU

Dient zur Anzeige des DVD-Menüs.

### ⑥ RETURN

Dient zum Zurückschalten auf die vorherige DVD-Menüanzeige oder zum Verlassen des DVD-Menüs.

## ■ Betrieb Ihres STB (Kabel-TV/Satellitentuner)

Stellen Sie den Betriebsmoduswähler auf TV/AV und drücken Sie STB, um STB als Eingangsquelle auszuwählen.

Der Steuerbereich der Fernbedienung schaltet auf den STB-Betriebsmodus um.

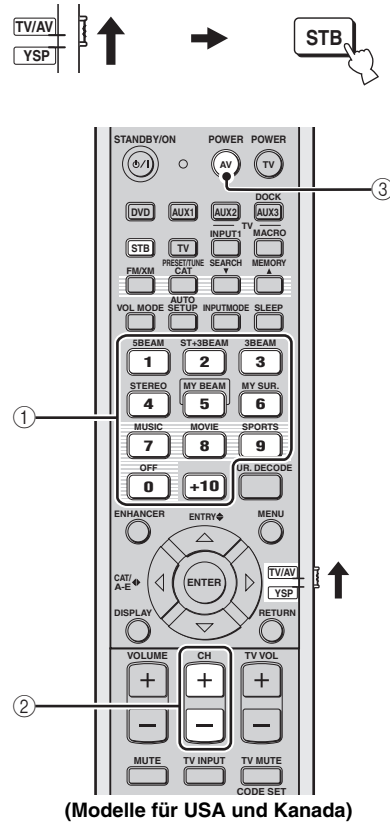

### ① Zifferntasten

Zum Eingeben von Ziffern.

### ② CH +/-

Dienen zum Umschalten zwischen den verfügbaren STB-Kanälen.

### ③ AV POWER

Dient zum Ein- oder Ausschalten Ihres STB-Geräts.

## ■ Steuerung Ihres Videorecorders

Stellen Sie den Betriebsmoduswähler auf TV/AV und drücken Sie AUX1, um VCR (Videorecorder) als Eingangsquelle auszuwählen.

Der Steuerbereich der Fernbedienung schaltet auf den AUX1-Betriebsmodus um.



Diese Bedienfunktion arbeitet nur, wenn ein Videorecorder an den AUX 1 AUDIO INPUT-Buchsen dieses Geräts angeschlossen ist.

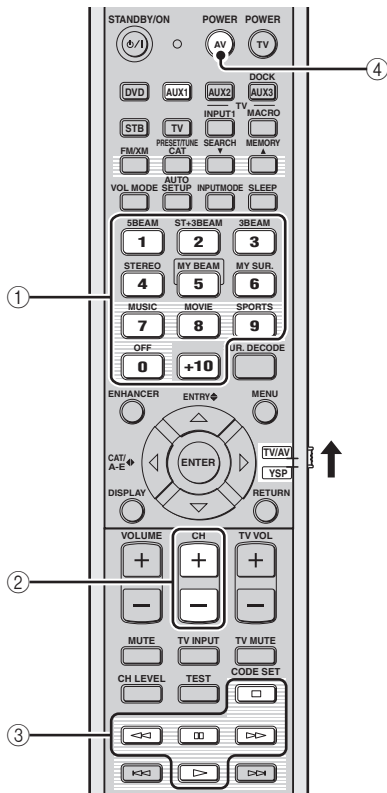

(Modelle für USA und Kanada)

### ① Zifferntasten

Zum Eingeben von Ziffern.

### ② CH +/-

Dienen zum Umschalten zwischen den verfügbaren VCR-Kanälen.

### ③ Bedienungstasten für Videorecorder

Dienen zur Bedienung von Funktionen eines Videorecorders, wie z.B. Wiedergabe und Stopp.

### ④ AV POWER

Dient zum Ein- oder Ausschalten Ihres Videorecorders.

## Verwendung von TV-Makros

Die TV-Makro-Funktion ermöglicht die Durchführung einer Reihe von Bedienungsvorgängen mit einem einzigen Tastendruck. Wenn Sie beispielsweise eine DVD abspielen wollen, müssen Sie normalerweise die Komponente einschalten, DVD als Eingangssignalquelle wählen und die Wiedergabetaste zum Starten der Wiedergabe drücken. Die TV-Makro-Funktion gestattet Ihnen die Durchführung all dieser Bedienungsschritte durch einfaches Drücken der DVD-Makrotaste.

### Hinweise

- Sie müssen einen Fernbedienungs-Code für Ihren Fernseher eingeben, bevor Sie Makros einrichten.
- Die Einstellmethoden der Makros sind unterschiedlich, wenn Ihr Fernsehgerät nicht über die Abstimmfunktion verfügt.
- Wenn Sie während der Einstellung von Makros andere Bedienungstasten außer den Makro-Einstelltasten auf der Fernbedienung drücken, wird der Einstellvorgang automatisch abgebrochen.
- Falls der Bedienungsvorgang in den Schritten 2 und 3 länger als 10 Sekunden dauert, wird der Einstellvorgang automatisch abgebrochen. In diesem Fall müssen Sie den Vorgang ab Schritt 1 wiederholen.

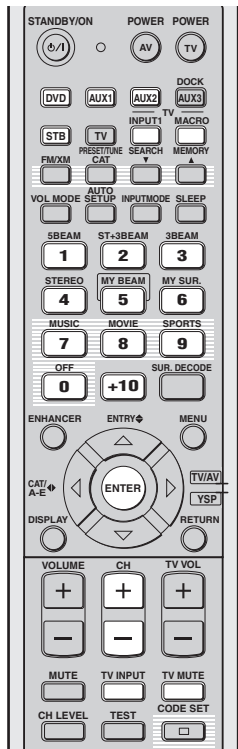

(Modelle für USA und Kanada)

## ■ Einstellen von Makros für ein Fernsehgerät mit Abstimmfunktion

- Halten Sie CODE SET gedrückt und drücken Sie eine der Eingangswahltasten, um die Eingangssquelle zu wählen, für die Sie Makros einrichten wollen.**

Fahren Sie mit Schritt 2 fort, während Sie CODE SET gedrückt halten.

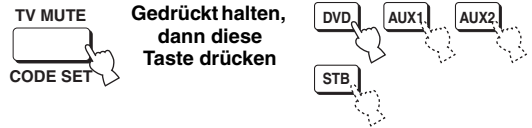

- Drücken Sie MACRO, während Sie CODE SET gedrückt halten.**

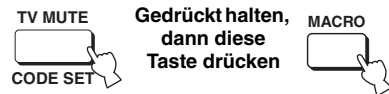

- Drücken Sie CH +/- oder die Zifferntasten, um den TV-Kanal zu wählen.**

Vergewissern Sie sich, dass die Tuneranzeige auf dem Fernsehschirm erscheint.

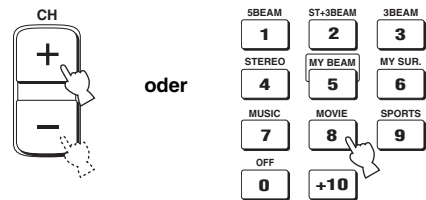

- Drücken Sie TV INPUT mehrmals, bis die Anzeige der in Schritt 1 gewählten Eingangssignalquelle erscheint.**



- Drücken Sie ENTER zur Bestätigung der Makro-Einstellung.**

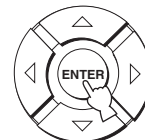

## ■ Einstellen von Makros für ein Fernsehgerät ohne Abstimmfunktion

- 1 Halten Sie **CODE SET** gedrückt und drücken Sie eine der Eingangswahltasten, um die Eingangssquelle zu wählen, für die Sie Makros einrichten wollen.

Fahren Sie mit Schritt 2 fort, während Sie **CODE SET** gedrückt halten.



Gedrückt halten,  
dann diese  
Taste drücken

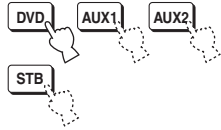

- 2 Drücken Sie **MACRO**, während Sie **CODE SET** gedrückt halten.



Gedrückt halten,  
dann diese  
Taste drücken



- 3 Drücken Sie **INPUT1**.

Vergewissern Sie sich, dass die TV-Anzeige durch die Anzeige von Eingang 1 ersetzt wurde.



- 4 Drücken Sie **TV INPUT** mehrmals, bis die Anzeige der in Schritt 1 gewählten Eingangssignalquelle erscheint.



- 5 Drücken Sie **ENTER** zur Bestätigung der Einstellung.

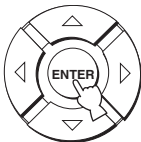

## ■ Ausführen von Makros

Halten Sie eine der Eingangswahltasten etwa zwei Sekunden lang gedrückt, um die Eingangssignalquelle zu wählen, für die Sie Makros ausführen wollen.

Der TV-Eingang wechselt gleichzeitig mit der Umschaltung des Eingangsmodus.

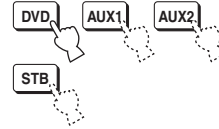

## ■ Aufheben von Makros

- 1 Halten Sie **CODE SET** gedrückt und drücken Sie eine der Eingangswahltasten, um die Eingangssquelle zu wählen, für die Sie Makros löschen wollen.

Fahren Sie mit Schritt 2 fort, während Sie **CODE SET** gedrückt halten.



Gedrückt halten,  
dann diese  
Taste drücken

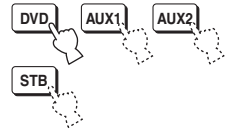

- 2 Drücken Sie **MACRO**, während Sie **CODE SET** gedrückt halten.



Gedrückt halten,  
dann diese  
Taste drücken



- 3 Drücken Sie **ENTER** zum Löschen der Makros.

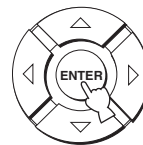

# Störungsbeseitigung

Gehen Sie nach der folgenden Tabelle vor, wenn dieses Gerät nicht richtig funktionieren sollte. Falls das aufgetretene Problem in der nachfolgenden Tabelle nicht aufgeführt ist oder die nachfolgenden Instruktionen nicht helfen, schalten Sie dieses Gerät auf den Bereitschaftsmodus, ziehen Sie das Netzkabel ab, und wenden Sie sich an den nächsten autorisierten Yamaha Fachhändler oder Kundendienst.

## ■ Allgemeines

Problem	Ursache	Abhilfe	Siehe Seite
<b>Dieses Gerät wird nicht eingeschaltet, wenn Sie STANDBY/ON drücken, oder schaltet bald nach dem Einschalten der Stromversorgung auf den Bereitschaftsmodus.</b>	Das Netzkabel ist nicht fest an die Netzsteckdose angeschlossen.	Schließen Sie das Netzkabel fest an die Netzsteckdose an.	29
	Dieses Gerät wurde einem starken externen Stromschlag (wie Blitzschlag oder starke statische Elektrizität) ausgesetzt.	Schalten Sie dieses Gerät in den Bereitschaftsmodus, ziehen Sie das Netzkabel ab, schließen Sie dieses nach 30 Sekunden wieder an, und verwenden Sie danach das Gerät normal.	—
<b>Das Gerät schaltet plötzlich in den Bereitschaftsmodus.</b>	Die interne Temperatur ist zu hoch, so dass die Schutzschaltung zur Vermeidung von Überhitzung aktiviert wurde.	Warten Sie etwa eine Stunde, bis sich das Gerät abgekühlt hat, und schalten Sie es danach wieder ein.	—
	Der Einschlaf-Timer hat dieses Gerät ausgeschaltet.	Schalten Sie die Stromversorgung ein, und geben Sie danach die Signalquelle erneut wieder.	—
<b>Kein Ton.</b>	Fehlerhafte Anschlüsse der Ein- oder Ausgangskabel.	Schließen Sie die Kabel richtig an. Falls das Problem weiterhin besteht, sind vielleicht die Kabel defekt.	19
	Es wurde keine geeignete Eingangssignalquelle gewählt.	Wählen Sie eine geeignete Eingangsquelle mit INPUT, oder den Eingangswahltaeten.	45
	Die Lautstärke ist auf Minimum gestellt.	Erhöhen Sie die Lautstärke.	47
	Der Ton ist stummgeschaltet.	Drücken Sie MUTE oder VOLUME +/- auf der Fernbedienung, um die Audioausgabe wieder zu aktivieren, und stellen Sie den Lautstärkepegel ein.	47
	Es werden Signale von einer Quellenkomponente (wie PCM-Signale mit mehr als 96 kHz Abtastfrequenz) übermittelt, die dieses Gerät nicht reproduzieren kann.	Geben Sie eine Signalquelle wieder, deren Signale von diesem Gerät verarbeitet werden können.	—
		Ändern Sie die Systemeinstellungen der Quellkomponente.	—
	Die mit diesem Gerät verbundenen HDMI-Komponenten unterstützen die HDCP-Kopierschutzstandards nicht.	Schließen Sie HDMI-Komponenten an, bei denen die HDCP-Kopierschutzstandards unterstützt werden.	20
	SUPPORT AUDIO ist auf OTHER eingestellt, und die HDMI-Audiosignale werden auf diesem Gerät nicht wiedergegeben.	Stellen Sie SUPPORT AUDIO im MANUAL SETUP auf HTY-7030.	82
<b>Der Ton bleibt plötzlich aus.</b>	Der Einschlaf-Timer hat dieses Gerät ausgeschaltet.	Schalten Sie die Stromversorgung ein, und geben Sie danach die Signalquelle erneut wieder.	—
	Der Ton ist stummgeschaltet.	Drücken Sie MUTE oder VOLUME +/- auf der Fernbedienung, um die Audioausgabe wieder zu aktivieren, und stellen Sie den Lautstärkepegel ein.	47
<b>Kein Ton von den Effektkanälen.</b>	Sie versuchen, die Signalquelle oder das Programm im 2-Kanal-Stereo- oder My Beam-Modus wiederzugeben.	Drücken Sie eine der Schallstrahlmodustasten auf der Fernbedienung, um einen Mehrkanal-Wiedergabemodus zu wählen, und geben Sie die Signalquelle oder das Programm noch einmal wieder.	54
<b>Kein Ton von dem Center-Kanal.</b>	Der Ausgangspegel des Center-Kanals ist auf Minimum eingestellt.	Heben Sie den Pegel des Center-Kanals an.	84
<b>Kein Ton von den Surround-Kanälen.</b>	Der Ausgangspegel der Surround-Kanäle ist auf Minimum eingestellt.	Heben Sie den Pegel der Surround-Kanäle an.	84



Problem	Ursache	Abhilfe	Siehe Seite
<b>Kein Ton von dem Subwoofer.</b>	BASS OUT in SUBWOOFER SET wurde auf FRONT eingestellt.	Wählen Sie SWFR.	78
	Das Quellensignal enthält keine tiefen Bassanteile.		
<b>Verzerrt oder zu wenig Tiefenklang.</b>	CROSS OVER in SUBWOOFER SET wurde inkorrekt eingestellt.	Stellen Sie CROSS OVER richtig ein.	78
	Einer der Nachhörmodi ist gegenwärtig gewählt.	Schalten Sie die Nachhörmodi aus.	67
<b>Zu viel Tiefenklang.</b>	TruBass ist gegenwärtig eingeschaltet.	Schalten Sie TruBass aus.	79
	Der Lautstärkepegel des Subwoofers ist zu hoch.	Stellen Sie den Lautstärkepegel des Subwoofers niedriger.	—
<b>Die Surroundklang-Effekte sind kaum zu hören.</b>	Der Hörraum weist eine unregelmäßige Form auf.	Installieren Sie dieses Gerät in einem quadratischen oder rechteckigen Raum.	—
	Es ist keine Reflexionswand für den Schallstrahl vorhanden.	Versuchen Sie, ein flaches Objekt, wie zum Beispiel eine Tafel, als Wandersatz aufzustellen.	—
<b>Dolby Digital- oder DTS-Quellen können nicht wiedergegeben werden. (Die Anzeige Dolby Digital oder DTS erscheint nicht im Frontblendendisplay.)</b>	Die angeschlossene Komponente ist nicht für die Ausgabe von Dolby Digital- oder DTS-Digitalsignalen eingestellt.	Führen Sie eine geeignete Einstellung gemäß Bedienungsanleitung Ihrer Komponente aus.	—
	Der Eingangsmodus ist auf ANALOG eingestellt.	Stellen Sie den Eingangsmodus auf AUTO ein.	87
<b>Es gibt Rauschstörungen, wenn kein Subwoofer an dieses Gerät angeschlossen ist.</b>	Die Schutzschaltung war aktiv, weil eine Quelle mit starken Tiefenelementen abgespielt wurde.	Stellen Sie den Lautstärkepegel niedriger.	47
		Wählen Sie SWFR für BASS OUT.	78
		Schließen Sie einen Subwoofer an und stellen die Einstellungen für einen SUBWOOFER SET ein.	78
<b>Der Bassbereich klingt verzerrt.</b>	CROSS OVER in SUBWOOFER SET wurde inkorrekt eingestellt.	Stellen Sie CROSS OVER richtig ein.	78
<b>Der Bildschirmdialog (OSD) erscheint nicht.</b>	Das OSD-Video-Cinchkabel ist nicht richtig angeschlossen.	Schließen Sie das Kabel richtig an.	22
<b>Dieses Gerät arbeitet nicht richtig.</b>	Der interne Mikrocomputer wurde aufgrund eines externen Stromschlags (wie z.B. Blitzschlag oder übermäßige statische Elektrizität) oder durch eine Stromversorgung mit zu niedriger Spannung eingefroren.	Ziehen Sie den Netzstecker von der Netzdose ab, und stecken Sie ihn nach etwa 30 Sekunden wieder an.	—
<b>Kein Ton von dem über HDMI angeschlossenen Fernsehgerät.</b>	Das Fernsehgerät verarbeitet keine Mehrkanal-Audiosignale.	Wandeln Sie die Mehrkanal-Audiosignale an der Quellenkomponente (z. B. DVD-Player) in 2-Kanal-Audiosignale um.	—
	„SUPPORT AUDIO“ ist auf „HTY-7030“ eingestellt.	Stellen Sie „SUPPORT AUDIO“ auf „OTHER“ ein.	82
<b>Es treten Störgeräusche von Digital- oder Hochfrequenzgeräten auf.</b>	Dieses Gerät ist zu nah an einem Digital- oder Hochfrequenzgerät aufgestellt.	Entfernen Sie dieses Gerät weiter von der Störquelle.	—
<b>Das Gerät reproduziert Effekt-Klänge nicht zufriedenstellend.</b>	Die Original-Signalquelle enthält Surroundeffekte.	Deaktivieren Sie die Surroundeffekt-Einstellungen dieses Geräts.	—
<b>Die automatische Einstellfunktion für My Beam funktioniert nicht.</b>	Der Lärmpegel im Hörraum ist zu hoch.	Achten Sie darauf, dass der Hörraum so ruhig wie möglich ist.	—
		Versuchen Sie es mit der manuellen Einstellfunktion.	62
	Die Klangreflektion im Hörraum ist zu hoch.	Stellen Sie REFLECTING auf HI ECHO ein.	79
	Die Fernbedienung wurde möglicherweise außerhalb des Wirkungsbereichs der Fernbedienung verwendet.	Die Fernbedienung arbeitet in einem Bereich von maximal 6 m und nicht mehr als 45 Grad Winkelabweichung gegenüber der Frontblende.	30
	Die Funktion arbeitet wegen des Zustands der angeschlossenen Komponenten nicht einwandfrei.	Wählen Sie My Beam und versuchen Sie es erneut.	61

■ **Fernbedienung**

<b>Problem</b>	<b>Ursache</b>	<b>Abhilfe</b>	<b>Siehe Seite</b>
<b>Keine Eingaben und/oder Bedienungsschritte über die Fernbedienung möglich.</b>	Falscher Abstand oder Winkel.	Die Fernbedienung arbeitet in einem Bereich von maximal 6 m und nicht mehr als 45 Grad Winkelabweichung gegenüber der Frontblende.	30
	Direktes Sonnenlicht oder starkes Licht (z.B. von einer Inverter- Leuchtstofflampe) fällt direkt auf den Fernbedienungssensor dieses Gerätes.	Stellen Sie das Gerät an einer anderen Stelle auf.	—
	Die Batterien sind schwach.	Tauschen Sie alle Batterien aus.	30
<b>Externe Komponenten können nicht mit der Fernbedienung dieses Geräts gesteuert werden.</b>	Die zu steuernde externe Komponente wurde nicht als Eingangsquelle gewählt.	Drücken Sie INPUT an der Frontblende oder die Eingangswahltasten auf der Fernbedienung, um die zu bedienende externe Komponente zu wählen.	45
	Der Fernbedienungscode wurde nicht richtig eingestellt.	Geben Sie den Fernbedienungscode korrekt ein, oder versuchen Sie es mit einem anderen Code des gleichen Herstellers aus der „Liste der Fernbedienungscode“ am Ende dieser Anleitung.	96
	Auch wenn der Fernbedienungscode richtig eingestellt ist, sprechen manche Modelle nicht auf die Fernbedienung an.	Verwenden Sie die Fernbedienung der externen Komponente.	—
<b>Die Cursortasten funktionieren nicht während der SET MENU-Eingabe.</b>	Der Betriebsmoduswähler wurde unbeabsichtigt auf TV/AV eingestellt.	Stellen Sie den Betriebsmoduswähler auf YSP.	—
<b>Die automatische Einstellfunktion für My Beam kann nicht verwendet werden.</b>	Falscher Abstand oder Winkel.	Die Fernbedienung arbeitet in einem Bereich von maximal 6 m und nicht mehr als 45 Grad Winkelabweichung gegenüber der Frontblende.	30

■ **HDMI**

<b>Fehlermeldung</b>	<b>Ursache</b>	<b>Abhilfe</b>	<b>Siehe Seite</b>
<b>Device Error</b>	Es sind zu viele HDMI-Komponenten angeschlossen.	Reduzieren Sie die Anzahl der angeschlossenen HDMI-Komponenten.	—
<b>HDCP Error</b>	HDCP-Authentifizierung fehlgeschlagen.	Prüfen Sie, ob die angeschlossenen HDMI-Komponenten die HDCP-Kopierschutzstandards unterstützen.	—

■ **UKW-Tuner**

<b>Problem</b>	<b>Ursache</b>	<b>Abhilfe</b>	<b>Siehe Seite</b>
<b>Der UKW-Stereo-Empfang ist verrauscht.</b>	Die Eigenschaften der UKW-Stereo-Sendungen können dieses Problem verursachen, wenn der Sender zu weit entfernt oder der Antenneneingang schlecht ist.	Überprüfen Sie die Antennennanschlüsse.	29
		Versuchen Sie die Verwendung einer hochwertigen UKW-Antenne mit Richtwirkung.	—
		Verwenden Sie die manuelle Abstimmmethode.	49
<b>Es treten Verzerrungen auf, und klarer Empfang ist auch mit einer guten UKW-Antenne nicht möglich.</b>	Es sind Mehrweginterferenzen vorhanden.	Stellen Sie die Antennenposition ein, um die Mehrweginterferenzen zu eliminieren.	—
<b>Der gewünschte Sender kann mit der automatischen Abstimmmethode nicht abgestimmt werden.</b>	Das Signal ist zu schwach.	Verwenden Sie eine hochwertige UKW-Antenne mit Richtwirkung.	—
		Verwenden Sie die manuelle Abstimmmethode.	49
<b>Frühere Festsender können nicht mehr abgestimmt werden.</b>	Dieses Gerät wurde für längere Zeit vom Netz abgetrennt.	Stimmen Sie erneut auf die Festsender ab.	50

## ■ Dolby Digital

Dolby Digital ist ein digitales Surroundklingssystem, das Ihnen ein Mehrkanal-Klangerlebnis mit vollkommen getrennten Kanälen bietet. Mit 3 Frontkanälen (links, Center und rechts) und 2 Surround-Stereokanälen bietet Dolby Digital 5 Vollbereich-Audiokanäle. Mit einem zusätzlichen Kanal für besondere Basseffekte, die LFE (Niederfrequenzeffekt) genannt werden, weist das System insgesamt 5.1-Kanäle auf (LFE wird als 0.1-Kanal gezählt). Durch die Verwendung von 2-Kanal-Stereo für die Surroundkanäle können präzisere bewegte Soundeffekte und ein besseres Surroundklang-Umfeld als mit Dolby Surround erzielt werden. Der von den 5 Vollbereich-Kanälen reproduzierte breite Dynamikbereich (von maximaler bis minimaler Lautstärke) und die präzise Ortung des Sounds, die durch die digitale Klangverarbeitung erreicht wird, bieten dem Hörer einen bislang unbekanntes Grad an Realismus und Erregung. Mit diesem Gerät kann jede Klangumgebung von der Mono- bis zu der 5.1-Kanal-Konfiguration frei gewählt werden, um Ihnen erhöhtes Vergnügen bieten zu können.

## ■ Dolby Pro Logic II

Dolby Pro Logic II repräsentiert eine wesentlich verbesserte Technik, die zur Dekodierung einer großen Anzahl von bestehender Dolby Surround-Software verwendet wird. Diese neue Technologie ermöglicht eine diskrete 5-Kanal-Wiedergabe mit 2 linken und rechten Frontkanälen, 1 Centerkanal und 2 linken und rechten Surroundkanälen (anstelle des einzelnen Surroundkanals bei konventioneller Pro Logic-Technologie). Die Music- und Game-Modi stehen auch für 2-Kanal-Quellen zusätzlich zu dem Movie-Modus zur Verfügung.

## ■ Dolby Surround

Dolby Surround verwendet ein 4-Kanal-Analogaufnahmesystem, um realistische und dynamische Soundeffekte zu reproduzieren: 2 linke und rechte Frontkanäle (Stereo), einen Centerkanal für den Dialog (Mono) und einen Surroundkanal für spezielle Klangeffekte (Mono). Der Surroundkanal reproduziert den Klang mit einem engen Frequenzbereich. Dolby Surround wird weit verbreitet mit fast allen Videobändern und Laserdiscs sowie auch in vielen TV- und Kabelsendungen verwendet. Der in dieses Gerät eingebaute Dolby Pro Logic-Decoder verwendet ein Digitalsignal-Verarbeitungssystem, das die Lautstärke jedes Kanals automatisch stabilisiert, um die bewegten Klangeffekte und die Richtwirkung zu betonen.

## ■ DTS Digital Surround

DTS Digital-Surround wurde entwickelt, um die analogen Tonspuren von Filmen durch eine 6-Kanal-Digitaltonspur zu ersetzen, und gewinnt nun in Filmtheatern in aller Welt an Beliebtheit. DTS, Inc. hat ein Heimkino-System entwickelt, so dass Sie nun die Tiefe des Sounds und die natürliche räumliche Repräsentation von DTS Digital-Surround auch in Ihrem Heim genießen können. Dieses System erzeugt praktisch verzerrungsfreien 6-Kanal-Sound (technisch gesprochen: einen linken, rechten und Centerkanal, 2 Surroundkanäle plus einen LFE 0.1-Kanal als Subwoofer für insgesamt 5.1-Kanäle). Das Gerät enthält einen DTS-ES-Decoder, der die Reproduktion von 6.1-Kanälen ermöglicht, indem der hintere Surroundkanal zu dem bestehenden 5.1-Kanal-Format hinzugefügt wird.

## ■ DTS Neo:6

Neo:6 decodiert die konventionellen 2-Kanal-Quellen für die 6-Kanal-Wiedergabe mit einem speziellen Decoder. Dieser ermöglicht die Wiedergabe mit Vollbereich-Kanälen höherer Kanaltrennung, gleich wie die Wiedergabe von diskreten Digitalsignalen. Es stehen zwei Modi zur Verfügung: Music-Modus für Musikquellen und Cinema-Modus für Filme.

## ■ EUPHONY

Euphony ist ein revolutionäres Klangfeld-Reproduktionssystem mit hochmoderner Technik, das mit dem Ziel entwickelt wurde, den Klang in seiner vollen Schönheit zu Gehör zu bringen. Es kann optimierten Surroundklang wiedergeben, wobei die Zahl der Eingangskanäle, die Zahl der Lautsprecher (zwei oder mehr) oder die Lautsprechergröße keine Rolle spielt. Darüber hinaus zeichnet sich das System durch eine stabile Centerdefinition aus. Das System kann auch bei Kopfhörern den Surroundklang natürlich und wohldefiniert wiedergeben, so dass der Hörer eine größere Klangräumlichkeit empfindet und Musik und Filme länger ermüdungsfrei genießen kann.

## ■ HDMI

HDMI (High-Definition Multimedia Interface) ist die erste von der Industrie unterstützte, nicht komprimierte, vollständig digitale Audio/Video-Schnittstelle. Durch Verwendung einer Schnittstelle zwischen einer beliebigen Quelle (wie zum Beispiel einer Settop-Box oder einem A/V-Receiver) und einem Audio/Video-Monitor (wie zum Beispiel einem digitalen Fernseher), unterstützt HDMI die Standard-, betonten und hoch auflösenden Videosignale sowie die Multikanal-Digital-Audiosignale unter Verwendung eines einzigen Kabels. HDMI überträgt alle ATSC HDTV Standards und unterstützt 8-Kanal-Digital-Audio, wobei Reserven in der Bandbreite für weitere Erweiterungs- und Lösungsfunktion in der Zukunft vorhanden sind. Bei Verwendung in Kombination mit HDCP (High-bandwidth Digital Content Protection) bürgt HDMI eine sichere Audio/Video-Schnittstelle, die den Sicherheitsanforderungen der Inhaltprovider und Systembetreiber entspricht. Für weitere Informationen über HDMI besuchen Sie bitte die HDMI-Webseite unter „<http://www.hdmi.org/>“.

### ■ LFE 0.1-Kanal

Dieser Kanal dient für die Reproduktion der niedrigen Basssignale. Der Frequenzbereich dieses Kanals beträgt 20 Hz bis 120 Hz. Dieser Kanal wird als 0.1 gezählt, da er nur den niedrigen Frequenzbereich betont, wenn mit dem von anderen 5/6 Kanälen in einem Dolby Digital oder DTS 5.1/6.1-Kanalsystem reproduzierten Vollbereich verglichen.

### ■ Neural Surround

Neural Surround™ ist der neueste Meilenstein in der Surroundtechnik und wird von XM Satellite Radio für digitale Rundfunksendungen von Surroundaufnahmen und Live-Veranstaltungen mit Surroundklang verwendet. Neural Surround™ arbeitet mit psychoakustischer Frequenzdomänenverarbeitung, die ein detailliertes Klangbild mit überlegener Kanaltrennung und gut im Raum definierten Tonelementen bietet.

### ■ PCM (Linear PCM)

Linear PCM ist ein Signalformat, unter dem ein Analog-Audiosignal digitalisiert, aufgezeichnet und übertragen wird, ohne jegliche Komprimierung zu verwenden. Dies wird als eine Methode für die Aufnahme von CDs und DVD-Audio verwendet. Das PCM System verwendet eine Technik für die Abtastung der Größe des Analogsignals während einer sehr kleinen Zeitspanne. Mit der Pulse Code Modulation wird das Analogsignal in Impulse codiert und danach für die Aufnahme moduliert.

### ■ SRS TruBass

SRS TruBass ist eine psychoakustische Bassoptimierungstechnologie, die von SRS Labs, Inc. für Lautsprecher- und Kopfhörersysteme entwickelt wurde. TruBass ermöglicht Bässe, die eine Oktave tiefer sind als die physikalische Schwelle des Lautsprechertreibers. Die SRS TruBass-Technologie macht sich die spontane Neigung des menschlichen Gehörs zu Nutze, bei der Wahrnehmung von harmonischer Signale höherer Frequenzen entsprechende Tieftönebereiche zu ergänzen. Als Ergebnis vernehmen unsere Ohren die ursprünglichen Tieftöne, die das Lautsprechersystem nicht wiedergeben kann.

# Stichwortverzeichnis

## ■ Numerics

3 Beam .....	55
5 Beam .....	54

## ■ A

Audio-Cinchkabel .....	20
AUTO SETUP (IntelliBeam) .....	35

## ■ B

Batterie .....	30
BEAM MENU .....	74
Bildschirm-Display (OSD) .....	32

## ■ C

CINEMA DSP .....	64
------------------	----

## ■ D

DEMO MODE .....	91
Demo-DVD .....	6
Digitales Audio-Cinchkabel .....	20
DISPLAY MENU .....	83
Dolby Digital .....	56
Dolby Pro Logic .....	56
Dolby Pro Logic II .....	56
DTS .....	56
DTS Neo: 6 .....	56
Dynamikbereich .....	79

## ■ E

Einschlaf-Timer .....	68
EUPHONY .....	105

## ■ F

FACTORY PRESET .....	94
Fernbedienung .....	10
Fernbedienung .....	96
Fernbedienungssensor .....	30
Filmprogramm .....	64
Frontblende .....	7
Frontblende-Display .....	8

## ■ H

HDMI .....	20
HDMI-Kabel .....	20

## ■ I

IntelliBeam .....	35
IntelliBeam-Mikrofon .....	36

## ■ K

Kabelhalter .....	20
Karton-Mikrofonständer .....	37
Klebehalterungen .....	18
Klangfeldprogramm .....	63

## ■ L

Lautstärke .....	47
Lautstärkemodeus .....	67
LFE 0.1-Kanal .....	106

## ■ M

MANUAL SETUP .....	72
MEMORY .....	42
Musikprogramm .....	64
My Beam .....	61

## ■ N

Nachhörmodus .....	67
Netzkabel .....	29

## ■ O

Optokabel .....	20
OSD-Video-Cinchkabel .....	20

## ■ P

PCM .....	106
-----------	-----

## ■ R

Rückwand .....	9
----------------	---

## ■ S

Schallstrahlmodus .....	54, 60, 61
SET MENU .....	32
SOUND MENU .....	78
Sportprogramm .....	64
Stereo plus 3 Beam .....	55
Stereo-Sound .....	60
Stromversorgung .....	31
Surroundmodus .....	56
Surroundklang .....	54
Systemparameter .....	88

## ■ T

Testton .....	84
TruBass .....	79
TV-Laustärke-Ausgleichsmodus .....	67
TV-Macro .....	100

# Technische Daten

## VERSTÄRKER

- Maximale Ausgangsleistung (JEITA)  
..... 2W (1 kHz, 10% Klirr, 4 Ω) × 21  
20 W (100 Hz, 10% Klirr, 4 Ω) × 2

## LAUTSPRECHER

- Treiber  
Kleine Lautsprecher  
..... 4-cm-Konuslautsprecher, magnetisch abgeschirmt × 21  
Tieftöner  
..... 10-cm-Konuslautsprecher, magnetisch abgeschirmt × 2
- Frequenzgang ..... 60 Hz bis 20 kHz  
(-10 dB, Stereomodus)

## ANSCHLÜSSE

- Eingangsbuchsen  
TV/STB, AUX 1 AUDIO IN (1 V, 32 kΩ) ..... 2 Paare (Analog)  
TV/STB, AUX 1 OPTICAL DIGITAL IN ..... 2 (Opto-digital)  
DVD, AUX 2 COAXIAL DIGITAL IN ..... 2 (Koaxial digital)  
AUX 1, DVD HDMI IN ..... 2  
AUX 3 ..... 1
- Ausgangsbuchsen  
SUBWOOFER OUT (1,5 V, weniger als 120 Hz)  
..... 1 (Subwoofer)  
VIDEO OUT (1 V<sub>s-s</sub>, 75 Ω) ..... 1 (OSD)  
HDMI OUT ..... 1
- Systemanschlussbuchse  
INTELLIBEAM MIC ..... 1 (Mikrofoneingang)

## UKW-ABSCHNITT

- Empfangsbereich  
[Modelle für USA und Kanada] ..... 87,5 bis 107,9 MHz  
[Modell für Asien] ..... 87,5/87,50 bis 108,0/108,00 MHz  
[Andere Modelle] ..... 87,50 bis 108,00 MHz

## ALLGEMEINES

- Netzspannung/-frequenz  
[Modelle für U.S.A. und Kanada] ..... 120 V, 60 Hz  
[Modell für Australien]  
..... 220–240 V Wechselspannung, 50/60 Hz  
[Modelle für Großbritannien und Europa] ..... 220–240 V  
Wechselspannung, 50/60 Hz  
[Modell für Korea] ..... 220–240 V Wechselspannung, 50/60 Hz  
[Universalmodell] ..... 110–120 V Wechselspannung, 50/60 Hz  
[Modell für Asien] ..... 220–240 V Wechselspannung, 50/60 Hz
- Leistungsaufnahme ..... 32 W
- Leistungsaufnahme im Bereitschaftsmodus  
..... 0,5 W oder weniger
- Abmessungen (B x H x T) ..... 800 × 155 × 152 mm
- Gewicht ..... 11,5 kg

Die HDMI-Schnittstelle dieses Gerätes basiert auf dem folgenden Standard:

- HDCP (High-bandwidth Digital Content Protection System)  
lizenziert von der Digital Content Protection, LLC.

## Begrenzte Garantie für den Europäischen Wirtschaftsraum (EWR) und die Schweiz

Herzlichen Glückwunsch zur Wahl eines Yamaha-Produkts. In dem unwahrscheinlichen Fall, dass die Garantie für das Yamaha-Produkt in Anspruch genommen werden muss, wenden Sie sich bitte an den Händler, bei dem es gekauft wurde. Wenn dies schwierig ist, wenden Sie sich bitte an die Yamaha-Vertretung in Ihrem Land. Sie können alle Einzelheiten auf unserer Website finden (<http://www.yamaha-hifi.com/> oder <http://www.yamaha-uk.com/> für Einwohner Großbritanniens).

Wir garantieren für einen Zeitraum von zwei Jahren ab ursprünglichem Kaufdatum, dass dieses Produkt frei von Verarbeitungs- oder Materialfehlern ist. Yamaha garantiert im Rahmen der im Folgenden aufgeführten Bedingungen, das fehlerhafte Produkt oder jegliche Teile desselben nach Entscheidung Yamahas zu reparieren oder zu ersetzen, ohne dem Kunden Material- oder Arbeitskosten zu berechnen. Yamaha behält das Recht vor, ein Produkt mit einem der gleichen Art und/oder des gleichen Werts und Zustands zu ersetzen, wenn die Produktion eines Modells eingestellt wurde oder eine Reparatur als unwirtschaftlich betrachtet wird.

### Bedingungen

1. Die originale Rechnung oder der Verkaufsbeleg (mit Angabe von Kaufdatum, Produktcode und Händlername) MUSS das defekte Produkt begleiten, zusammen mit einer Beschreibung des Fehlers. Wenn kein eindeutiger Kaufbeleg vorhanden ist, behält Yamaha das Recht vor, den kostenlosen Kundendienst zu verweigern und das Produkt auf Kundenkosten zurückzusenden.
2. Das Produkt MUSS von einem AUTORISIERTEN Yamaha-Händler innerhalb des Europäischen Wirtschaftsraums (EWR) oder der Schweiz gekauft worden sein.
3. Das Produkt darf nicht Modifikationen oder Änderungen unzerzogen worden sein, ausgenommen wenn ausdrücklich von Yamaha autorisiert.
4. Folgendes ist von dieser Garantie ausgenommen:
  - a. Regelmäßige Wartung und Reparatur bzw. Austausch von Teilen aufgrund von normalem Verschleiß.
  - b. Schäden, bewirkt durch:
    - (1) Vom Kunden selber oder von nichtbefugten Dritten ausgeführte Reparaturen.
    - (2) Ungeeignete Verpackung oder Behandlung beim Transport des Produkts vom Kunden. Beachten Sie, dass es in der Verantwortung des Kunden liegt, sicherzustellen, dass das Produkt bei der Einreichung zur Reparatur angemessen verpackt ist.
    - (3) Missbrauch, einschliesslich – aber nicht beschränkt auf (a) Verwendung des Produkts für einen anderen als den vorgesehenen Zweck oder Missachtung von Yamahas Anweisungen zur richtigen Verwendung, Wartung und Lagerung und (b) Aufstellung oder Verwendung des Produkts auf eine Weise, die den technischen oder Sicherheitsstandards am Aufstellungsort widerspricht.
    - (4) Unfälle, Blitzschlag, Wasser, Feuer, falsche Lüftung, Batterielecks oder andere von Yamaha nicht vorhersehbare Ursachen.
    - (5) Defekte an dem System, in dieses Produkt eingebaut wird und/oder Inkompatibilität mit Produkten Dritter.
    - (6) Verwendung eines in den EWR und/oder die Schweiz importierten Produkts durch andere gesetzliche Personen als Yamaha, wobei das Produkt nicht mit den technischen oder Sicherheitsstandards des Verwendunglandes und/oder der Standardspezifikation eines von Yamaha im EWR und/oder der Schweiz verkauften Produkts übereinstimmt.
    - (7) Andere als auf den AV- (audio-visuellen) Bereich bezogene Produkte.  
(Produkte, die der „Yamaha AV-Garantieerklärung“ unterliegen, sind auf unserer Website bei <http://www.yamaha-hifi.com/> oder <http://www.yamaha-uk.com/> für Einwohner Großbritanniens definiert.)
5. Wo die Garantie zwischen dem Verkaufsland und dem Verwendungsland des Produkts unterscheidet, gilt die Garantie des Verwendungslandes.
6. Yamaha haftet nicht für jegliche entstehende Schäden oder Verluste, weder direkte Folgeschäden oder andere, in einem weiteren Umfang als durch Reparatur oder Austausch dieses Produktes.
7. Bitte sichern Sie jegliche Benutzereinstellungen oder Daten, da Yamaha nicht für Änderung oder Verlust solcher Einstellungen oder Daten haftet.
8. Diese Garantie beeinträchtigt nicht die gesetzlichen Rechte des Kunden unter dem geltenden nationalen Recht oder die Rechte des Kunden gegenüber dem Händler, die aus dem Verkaufs-/Kaufvertrag resultieren.

# Observera: Läs detta innan enheten tas i bruk.

- 1 Läs noga denna bruksanvisning för att kunna ha största möjliga nöje av enheten. Förvara bruksanvisningen nära till hands för framtida referens.
- 2 Installera ljudanläggningen på en väl ventilerad plats där det är svalt, torrt och rent, lämna ett mellanrum på minst 5 cm ovanför (eller nedanför), och se till att den inte utsätts för direkt solljus, hög värme, vibrationer, damm, fukt och/eller kyla.
- 3 Placera enheten på behörigt avstånd från andra elapparater, motorer, transformatorer och annat som kan orsaka störningar.
- 4 Utsätt inte enheten för hastiga temperaturväxlingar och placera den inte på ett ställe där luftfuktigheten är hög (t.ex. nära en luftfuktare) då fuktbildning i enheten skapar risk för brand, elstötar, skador på enheten eller personskador.
- 5 Placera inte enheten på ett ställe där främmande föremål kan tränga in i den eller där den kan utsättas för droppar eller vattenstänk. Placera aldrig det följande ovanpå enheten:
  - Övriga apparater då sådana kan orsaka skador och/eller missfärgning av enhetens hölje.
  - Brännbara föremål (t.ex. stearinljus) då sådana skapar risk för brand, skador på enheten och/eller personskador.
  - Vätskebehållare som kan falla och spilla vätska över enheten, vilket skapar risk för elstötar och/eller skador på enheten.
- 6 Täck aldrig över enheten med en tidning, duk, gardin el.dyl. då detta skapar risk för överhettning. En alltför hög temperatur inuti enheten kan leda till brand, skador på enheten och/eller personskador.
- 7 Anslut inte enheten till ett vägguttag förrän samtliga övriga anslutningar slutförts.
- 8 Använd aldrig enheten vänd upp och ned. Detta kan leda till överhettning som orsakar skador.
- 9 Hantera inte tangenter, reglage och kablar onödigt hårdhänt.
- 10 Fatta tag i själva kontakten när nätkabeln kopplas bort från vägguttaget; dra aldrig i kabeln.
- 11 Använd aldrig några kemiska lösningar för rengöring då dessa kan skada ytbehandlingen. Använd en ren, torr trasa.
- 12 Använd endast den spänning som står angiven på enheten. Anslutning till en strömkälla med högre spänning än den angivna kan orsaka brand, skador på enheten och/eller personskador. Yamaha åtar sig inget ansvar för skador beroende på att enheten används med en spänning utöver den angivna.
- 13 Koppla vid åskväder loss nätkabeln från nätuttaget eller ljudprojektorn för att skydda ljudprojektorn från skador på grund av åsknerslag.
- 14 Försök aldrig att utföra egna reparationer. Kontakta en kvalificerad tekniker från Yamaha om servicebehov föreligger. Du får inte under några omständigheter ta av höljet.
- 15 Koppla bort nätkabeln från vägguttaget om enheten inte ska användas under en längre tid (t.ex. under semestern).
- 16 Läs avsnittet "Felsökning" om vanligt förekommande driftsproblem innan du förutsätter att enheten är söndrig.
- 17 Innan enheten flyttas ska du trycka på STANDBY/ON för att ställa den i beredskapsläge och sedan koppla bort nätkabeln från vägguttaget.
- 18 Kondensation (imma) uppstår, om den omgivande temperaturen plötsligt ändras. Koppla in så fall loss nätkabeln från nätuttaget och låt apparaten vila.
- 19 Vid långvarig användning kan det hända att apparaten blir väldigt varm. Slå i så fall av strömmen och låt apparaten vila tills den har svalnat.
- 20 Placera apparaten nära nätuttaget och så att stickkontakten på nätkabeln lätt kan komma åt.
- 21 Utsätt inte batterierna för kraftig värme från exempelvis solljus, eld eller liknande.

## VARNING

UTSÄTT INTE ENHETEN FÖR REGN ELLER FUKT DÅ DETTA SKAPAR RISK FÖR BRAND ELLER ELSTÖTAR.

## VARNING

ENHETENS NÄTKABEL MÅSTE ANSLUTAS TILL ETT JORDAT VÄGGUTTAG.

Strömtilförseln till enheten bryts inte så länge enheten är ansluten till ett nätuttag, inte ens om strömbrytaren STANDBY/ON trycks in för att slå av själva enheten. Detta tillstånd kallas för beredskapsläge. Enheten är konstruerad så att den i detta tillstånd förbrukar en mycket liten mängd ström.

## OBSERVERA

Apparaten kopplas inte bort från växelströmskällan (nätet) så länge som den är ansluten till vägguttaget, även om själva apparaten har stängts av.

## ADVARSEL

Netspændingen til dette apparat er IKKE afbrudt, så længe netledningen sidder i en stikkontakt, som er t endt – også selvom der er slukket på apparatets afbryder.

## VAROITUS

Laitteen toisiopiiriin kytketty käyttökytkein ei irroita koko laitetta verkosta.

## OBSERVERA

Felaktigt byte av batterier medför risk för explosion. Byt endast ut batterierna mot batterier av samma eller motsvarande typ.

## OBSERVERA

Användande av reglage, justeringar eller åtgärder utöver vad som beskrivs i denna bruksanvisning kan leda till exponering för farlig strålning.



Den här symbolmarkeringen överensstämmer med EU-direktivet 2002/96/EC

Den här symbolmarkeringen innebär att elektrisk och elektronisk utrustning, när de tjänat ut, ska kastas bort avskilt från hushållsavfallet. Följ gällande lokala regler och kasta inte bort dina gamla produkter tillsammans med ditt vanliga hushållsavfall.



# Innehåll

## INLEDNING

<b>Översikt</b> .....	2
<b>Egenskaper</b> .....	3
<b>Tillämpning av denna bruksanvisning</b> .....	5
<b>Medföljande tillbehör</b> .....	6
<b>Beskrivning av reglage m.m.</b> .....	7
Frontpanelen .....	7
Frontpanelens display .....	8
Baksidan .....	9
Fjärrkontrollen (Gäller ej modeller till Europa, inkl. Storbritannien, Australien, och Asien, inkl. Korea).....	10
Fjärrkontrollen (Modeller till USA och Kanada) ....	13

## FÖRBEREDELSE

<b>Installering</b> .....	16
Innan ljudprojektorn installeras .....	16
Installering av ljudprojektorn .....	16
<b>Anslutningar</b> .....	19
Innan komponenter ansluts .....	20
Anslutningar via HDMI-kablar .....	21
Anslutning av en tv .....	22
Anslutning av en DVD-spelare/brännare .....	23
Anslutning av en digital satellitmottagare eller en kabel-tv-mottagare .....	24
Anslutning av en digital markmottagare .....	25
Anslutning av en bärbar ljudspelare .....	26
Anslutning av andra externa komponenter .....	27
Anslutning av en subwoofer .....	28
Anslutning av FM-antennen .....	29
Angående kopplingen IR IN (gäller endast modeller till USA och Kanada) .....	29
Anslutning av nätkabeln .....	29

## INSTALLATION

<b>Förberedelser för användning</b> .....	30
Isättning av batterier i fjärrkontrollen .....	30
Fjärrkontrollens räckvidd .....	30
Påslagning eller ställning av ljudprojektorn i beredskapsläge .....	31
<b>Användning av menyn SET MENU</b> .....	32
Visning av bildskärmsmenyer .....	32
Flödesschema för SET MENU .....	33
<b>Val av bildskärmspråk</b> .....	34
<b>AUTO SETUP (IntelliBeam)</b> .....	35
Flödesschema för AUTO SETUP .....	35
Installering av IntelliBeam-mikrofonen .....	36
Användning av menyn AUTO SETUP (IntelliBeam) .....	37
<b>Användning av systemminnet</b> .....	42
Praktisk användning av systemminnet .....	42
Sparande av inställningar .....	42
Laddning av inställningar .....	43

## GRUNDLÄGGANDE MANÖVRERING

<b>Avspelning</b> .....	45
Val av ingångskälla .....	45
Uppspelning av en källa .....	46
Reglering av volymnivå .....	47
<b>FM-mottagning</b> .....	48
Beskrivning av reglage för FM-mottagning .....	48
Automatisk stationsinställning .....	49
Manuell stationsinställning .....	49

Automatisk förinställning .....	50
Manuell förinställning .....	51
Ställa in en förinställd station .....	52
Visning av radiodatasystem-information (Gäller endast modell till Europa) .....	52
<b>Återgivning av surroundljud</b> .....	54
5 Beam .....	54
Stereo plus 3 Beam .....	55
3 Beam .....	55
My Surround .....	55
Återgivning av surroundljud från 2-kanaliga källor .....	57
Surroundljud till tv-bilder .....	58
Justering av surroundlägesparametrar .....	59
<b>Återgivning av stereoljud</b> .....	60
2-kanalig stereoåtergivning .....	60
5-kanalig stereoåtergivning .....	60
<b>Tydligare ljudåtergivning (My Beam)</b> .....	61
Användning av automatisk strålinställning .....	61
Användning av manuell strålinställning .....	62
<b>Användning av ljudfältprogram</b> .....	63
CINEMA DSP-program .....	64
<b>Användning av musikförbättraren</b> .....	66
<b>Användning av volymlägen (natlyssningsförbättrare/tv-   volymutjämningsläge)</b> .....	67
<b>Användning av insomningstimern</b> .....	68
<b>Visning av information om ingångskälla</b> .....	70
<b>Användning av HDMI-styrning</b> .....	71

## AVANCERAD ANVÄNDNING

<b>MANUAL SETUP</b> .....	72
Användning av menyn MANUAL SETUP .....	73
BEAM MENU .....	74
SOUND MENU .....	78
INPUT MENU .....	80
DISPLAY MENU .....	83
<b>Justering av ljudbalans</b> .....	84
Användning av testtonen .....	84
Användning av den ljudutmatning som återges .....	85
<b>Val av inmatningsläge</b> .....	87
<b>Justering av systemparametrar</b> .....	88
Användning av systemparametrarna .....	88
Inställning av MEMORY PROTECT .....	89
Inställning av MAX VOLUME .....	90
Inställning av TURN ON VOLUME .....	90
Inställning av DEMO MODE .....	91
Inställning av PANEL INPUT KEY .....	92
Avaktivering av tangenterna på frontpanelen .....	93
Inställning av FACTORY PRESET .....	94
<b>Fjärrkontrollsfunktioner</b> .....	96
Inställning av fjärrkontrollkoder .....	96
Fjärrmanövrering av andra komponenter .....	97
Användning av TV-makrofunktionen .....	100

## YTTERLIGARE INFORMATION

<b>Felsökning</b> .....	102
<b>Ordlista</b> .....	105
<b>Sökregister</b> .....	107
<b>Tekniska data</b> .....	108

<b>Lista över fjärrstyrningskoder</b> .....	i
---	---

# Översikt

I allmänhet gäller att man för att kunna utnyttja alla fördelarna med surroundljud i hemmet först måste genomgå vändan att ansluta och installera ett stort antal högtalare i förhoppning om att lyssningsrummet ska erbjuda samma slags surroundljudsupplevelse som i en biosalong.

Yamaha HTY-7030 Digital Sound Projector utmanar föreställningen om att komplicerade högtalarinställningar och besvärliga kabeldragningar går hand i hand med upplevelsen av flerkanaligt surroundljud.

Med den smärta ljudprojektorn behöver du inte bekymra dig om komplicerade anslutningar och installationer, utan får en enhet som inte bara är enkel att installera utan också klarar av att återge ett mäktigt surroundljud via sina inbyggda 2 baselement och 21 små fullbandselement.

Ljudprojektorns parametrar kan finjusteras för att ändra fördröjningstiden för enskilda ljudstrålar, så att ett välriktat ljud som når lyssningsplatsen från alla håll kan uppnås.

HTY-7030 kastar ut ljudstrålar innehållande surroundljudsinformation för höger fram-, vänster fram-, höger surround- och vänster surroundhögtalarpositioner (R, L, SR och SL), vilka reflekteras via väggarna i lyssningsrummet innan de når den egentliga lyssningsplatsen. Genom tillägg av mittljudstrålar (C) kan denna Digital Sound Projector skapa ett 5.1-kanaligt surroundljud som ger en verklighetsnära känsla av att det finns riktiga högtalare utplacerade i rummet.

Luta dig tillbaka och njut av den ljudupplevelse som denna enkla men eleganta Digital Sound Projector erbjuder.

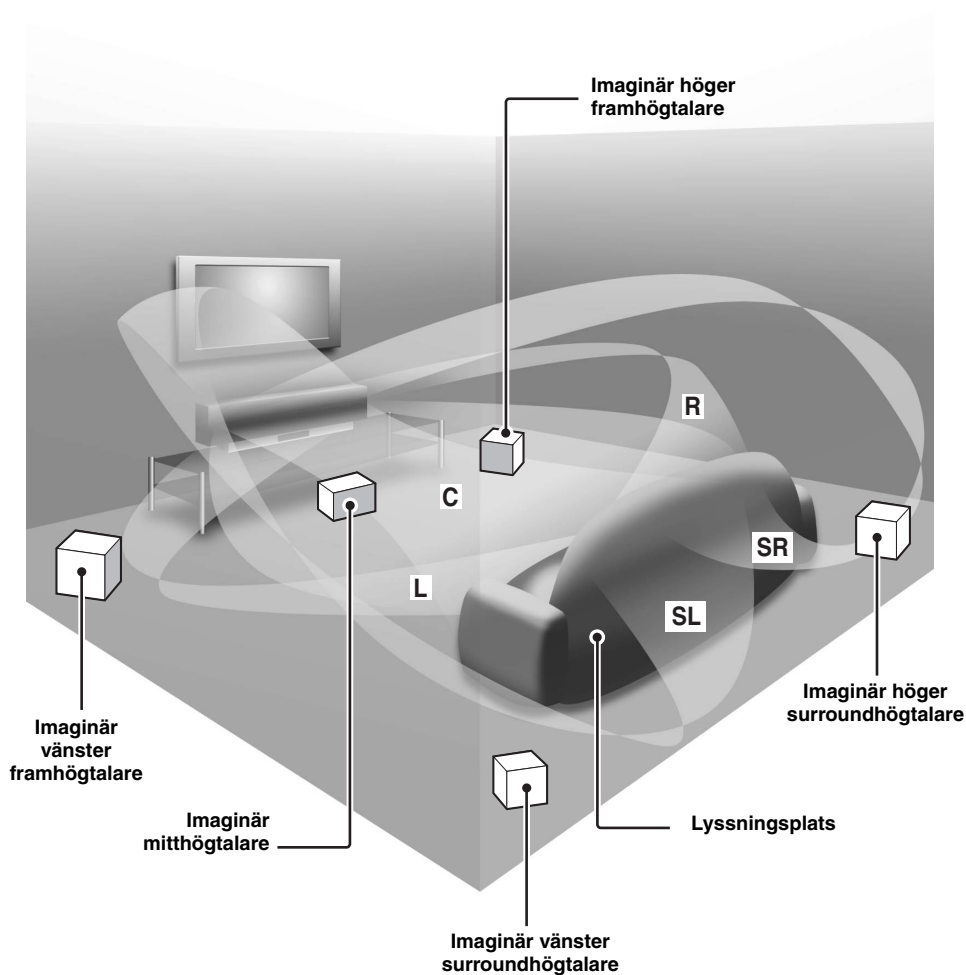

## Digital Sound Projector™

Digital Sound Projector-tekniken gör det möjligt för en smärt ljudprojektor att ensam kontrollera och styra flera ljudkanaler för erbjudande av ett flerkanaligt surroundljud, utan behov av de satellithögtalare och högtalarkablar som brukar associeras med konventionella surroundljudsanläggningar. Ljudprojektorn erbjuder vidare olika strållägen för återgivning av surroundljud (5 Beam, Stereo plus 3 Beam, 3 Beam och My Surround), 2-kanalig och 5-kanalig stereoåtergivning samt läget My Beam.

## My Surround

Förutom ovan nämnda strållägen erbjuder ljudprojektorn dessutom strålläget My Surround för återgivning av surroundljud inom ett litet lyssningsområde.

## My Beam

Med hjälp av läget My Beam kan ljudprojektorn återge ett tydligt ljud i bullrig miljö. Med hjälp av den medföljande fjärrkontrollen kan strålvinkeln ändras manuellt eller automatiskt till maximalt 45° åt höger eller åt vänster.

## Cinema DSP

Ljudprojektorn använder sig av Cinema DSP-teknik utvecklad av Yamaha Electronics Corp., som gör det möjligt att uppleva filmer i det egna vardagsrummet med alla ursprungliga dramatiska ljudeffekter.

## HDMI™ (Högdefinitions multimedigränssnitt)

- ◆ HDMI-gränssnitt för normal, förbättrad eller högupplöst video (inklusive överföring av 1080p-videosignaler) liksom flerkanaligt digitalt ljud baserat på HDCP
- ◆ Enkla anslutningar till HDMI-kompatibla externa komponenter
- ◆ Funktionell länk till en tv kompatibel med HDMI-styrning

## Mångsidig fjärrkontroll

Den medföljande fjärrkontrollen är förinställd med fjärrstyrningskoder för manövrering av en DVD-spelare, en videobandspelare, en kabel-tv-mottagare och/eller en digital satellitmottagare ansluten till ljudprojektorn. Fjärrkontrollen har dessutom en makrofunktion som möjliggör en serie manövreringar med en enkel knapptryckning.

## AUTO SETUP (IntelliBeam)

Med hjälp av medföljande IntelliBeam-mikrofon erbjuder ljudprojektorn automatisk ljudstrålsteknik och akustisk optimeringsteknik. Optimal ljudstrålsinställning i förhållande till lyssningsmiljö kan erhållas utan behov av besvärliga högtalarinställningar baserat på den egna hörseln.

## Kompatibilitet med senaste ljudteknik

Ljudprojektorns inbyggda dekodrar är kompatibla med ljudformaten Dolby Digital, DTS, Dolby Pro Logic, Dolby Pro Logic II, DTS Neo:6, Music Enhancer och Neural Surround.

- ◆ Dolby Digital  
Detta är det standardformat för ljudsignaler som används i olika digitala media, såsom DVD-skivor, BR-skivor och HD-DVD-skivor. Denna surroundteknik levererar ett digitalt ljud via separat 5.1-kanalsutmatning för återgivning av välriktade och realistiska ljudeffekter.
- ◆ DTS  
Detta är det standardformat för ljudsignaler som används i olika digitala media, såsom DVD-skivor, BR-skivor och HD-DVD-skivor. Denna surroundteknik levererar ett digitalt ljud via separat 5.1-kanalsutmatning för återgivning av välriktade och realistiska ljudeffekter.
- ◆ Dolby Pro Logic  
Denna sofistikerade matrisavkodningsteknik uppkonverterar 2-kanaligt källljud till ett 5.1-kanaligt ljud med full bandbredd, vilket skapar en surroundljudsupplevelse.
- ◆ Dolby Pro Logic II  
Detta är en omarbetad version av Dolby Pro Logic, som använder sig av två stereosurroundkanaler, en subwoofer och en kraftigt förbättrad styrlogik. Denna förbättrade teknik ger ett exceptionellt stabilt ljudfält, som simulerar 5.1-kanalsljud i mycket högre grad än det ursprungliga Dolby Pro Logic-ljudet.
- ◆ DTS Neo:6  
Denna teknik avkodar konventionella 2-kanalskällor för 6-kanaligt ljudutmatning, så att ljudet kan återges med bättre separation av fullbandskanalerna. Lägena Music och Cinema kan väljas för återgivning av musik respektive filmljud.
- ◆ Music Enhancer för återställning av det ursprungliga djupet och bredden i komprimeringsartefakter skapade av exempelvis MP3-formatet.
- ◆ Neural Surround-dekoder (Gäller endast modell USA och Kanada).

## Sofistikerad FM-mottagare

- ◆ Förinställning och direktval av 40 valfria snabbvalsstationer
- ◆ Automatisk förinställning
- ◆ Radiodatasystem-mottagning (gäller endast modell till Europa)

## XM™ Satellite Radio

### (Gäller endast modell USA och Kanada)

- ◆ XM Satellite Radio-mottagning (vid användning av XM Mini-Tuner Dock och antenn separat inköpt från XM Satellite Radio)
- ◆ Neural Surround-dekoder för flerkanalig återgivning av XM HD-innehållet i XM Satellite Radio-sändningar, resulterande i en fulländad surroundljudsupplevelse
- ◆ Möjlighet att visa XM Satellite Radio-information

## iPod™-manövreringskapacitet

### (Gäller endast modell USA, Kanada och Australien)

- ◆ DOCK-koppling för anslutning av Yamaha:s universella iPod-dockningsstation (t.ex. YDS-10, säljs separat), vilken stöder iPod (Click and Wheel), iPod nano och iPod mini
- ◆ Möjlighet att visa uppselningsinformation
- ◆ Batteriladdningsfunktion

## IntelliBeam

Logotypen "IntelliBeam" och "IntelliBeam" är varumärken som tillhör YAMAHA Corporation.



Logotypen "CINEMA DSP" och "Cinema DSP" är registrerade varumärken som tillhör YAMAHA Corporation.



Tillverkas på licens från Dolby Laboratories. "Dolby", "Pro Logic" och dubbel-D-symbolen är varumärken som tillhör Dolby Laboratories.



"DTS" och "Neo:6" är registrerade varumärken som tillhör DTS, Inc.

## HDMI

"HDMI", logotypen "HDMI" och "High-Definition Multimedia Interface" är varumärken eller registrerade varumärken som tillhör HDMI Licensing LLC.



Tillverkas på licens från 1 Ltd. Internationella patent sökta.

Logotypen "1" och namnet "Digital Sound Projector™" är varumärken tillhörande 1 Ltd.



TruBass, SRS och symbolen "●" är registrerade varumärken som tillhör SRS Labs, Inc. TruBass-teknik används med licens från SRS Labs, Inc.



EUPHONY™ är ett varumärke som tillhör DiMAGIC Co., Ltd.

# Tillämpning av denna bruksanvisning

## Anmärkningar

- Denna bruksanvisning beskriver hur ljudprojektorn ansluts och manövreras. Angående detaljer kring manövrering av externa komponenter hänvisas till bruksanvisningen till respektive komponent.
- I denna bruksanvisning beskrivs manövreringar med hjälp av knapparna på den medföljande fjärrkontrollen, såvida inget annat anges.
- ☼-indikerar tips för användningen.
- Denna bruksanvisning är tryckt före tillverkningen av produkten. Utföranden och tekniska data kan delvis ändras på grund av förbättringar etc. I händelse av skillnader mellan bruksanvisningen och produkten har produkten företräde.

## 1 Installera ljudprojektorn i lyssningsrummet.

Se "Installering" på sidan 16.



## 2 Anslut ljudprojektorn till en tv och andra externa komponenter.

Se "Anslutningar" på sidan 19.



## 3 Förbered fjärrkontrollen och slå på strömmen till ljudprojektorn.

Se "Förberedelser för användning" på sidan 30.



## 4 Kör AUTO SETUP.

Se "AUTO SETUP (IntelliBeam)" på sidan 35.



## 5 Starta ljudåtergivning från en källa.

Se "Avspelning" på sidan 45.



## 6 Används till att välja strålläge och/eller ändra CINEMA DSP-inställningar.

Se "Återgivning av surroundljud" på sidan 54.



För att utföra extra inställningar och justeringar

## 7 Kör MANUAL SETUP för att finjustera inställningar och/eller ställa in fjärrstyrningskoder.

Se "MANUAL SETUP" på sidan 72 och "Fjärrkontrollsfunktioner" på sidan 96.

# Medföljande tillbehör

Kontrollera att samtliga följande delar finns med i förpackningen.

Fjärrkontroll (x1)

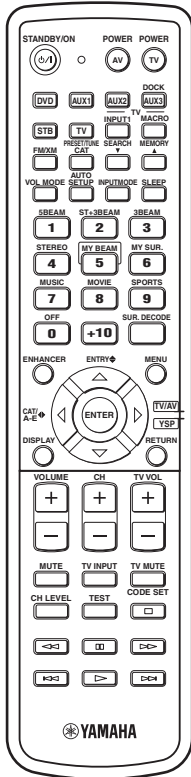

(Modeller till USA och Kanada)

Batterier (x2)  
(AA, R6, UM-3)

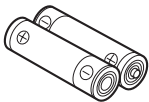

Demonstrations-DVD  
(x1)

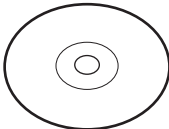

Fästkuddar (x4)

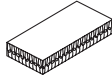

Kabelklämma (x1)

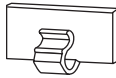

IntelliBeam-mikrofon (x1)

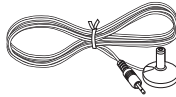

Mikrofonställ av  
hårdpapp (x1)

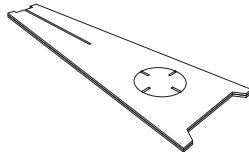

FM-inomhusantenn (x1)

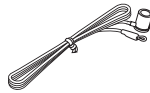

Optisk kabel (x1)



Digital ljudkabel med  
stiftkontakter (x1)

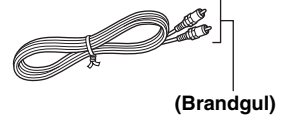

(Brandgul)

Ljudkabel med stiftkontakter (x1)

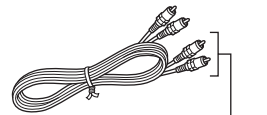

(Vit/röd)

Videokabel med stiftkontakter (x1)

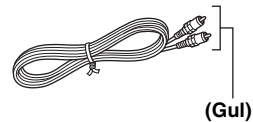

(Gul)

Snabbreferensguide

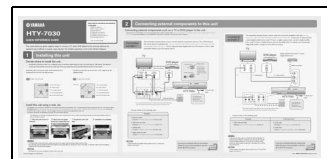

\* Antalet inkluderade språk varierar beroende på modell.

# Beskrivning av reglage m.m.

## Frontpanelen

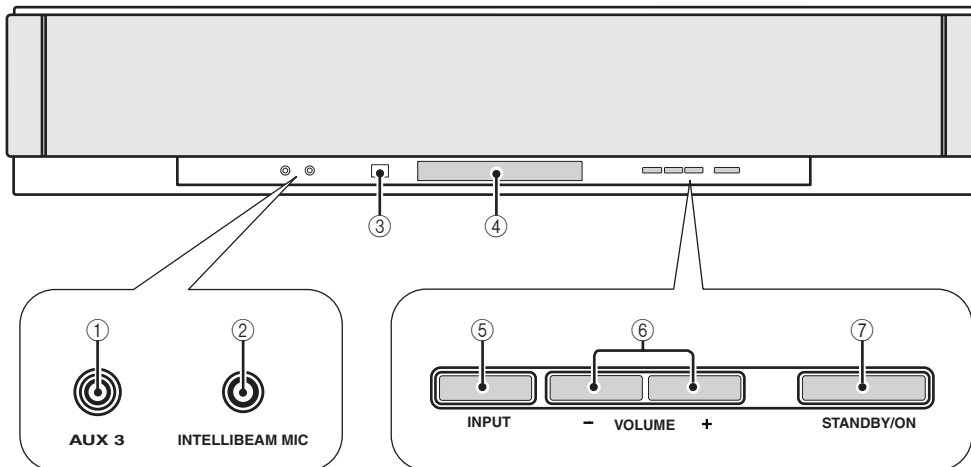

### ① AUX 3-Ingång

Anslut en bärbar ljudspelare hit (se sid. 26).

### ② INTELLIBEAM MIC-jack

Anslut den medföljande IntelliBeam-mikrofonen hit för AUTO SETUP (se sid. 36).

### ③ Fjärrkontrollsensor

Denna sensor tar emot infraröda signaler från fjärrkontrollen.

### ④ Frontpanelens display

På displayen visas information om ljudprojektorns driftstatus.

### ⑤ INPUT

Tryck lämpligt antal gånger på denna väljare för att välja önskad ingångskälla (se sid. 45).

En testton matas ut för kontroll av ljudstrålen (se sid. 91).

### ⑥ VOLUME +/-

Med dessa volymknappar kan volymnivån via alla ljudkanaler regleras (se sid. 47).

### ⑦ STANDBY/ON

Denna strömbrytare används till att slå på strömmen till ljudprojektorn eller ställa den i beredskapsläge (se sid. 31).

### Anmärkningar

- När ljudprojektorn slås på hörs först ett klickljud, varefter det är tyst i 4 till 5 sekunder innan ljudåtergivning startar.
- I beredskapsläget förbrukar ljudprojektorn en liten mängd ström för att kunna ta emot infraröda signaler från fjärrkontrollen eller söka efter HDMI-signaler.

## Frontpanelens display

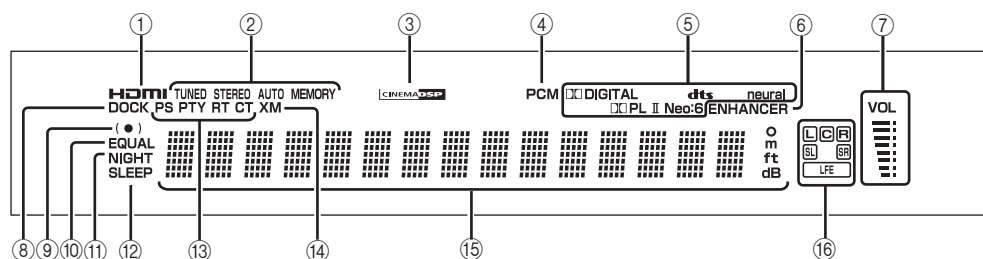

### ① Indikatorn HDMI

Visas medan signaler från vald ingångskälla matas in via någon av ingångarna HDMI IN.

### ② TUNER-indikeringar

FM: visas medan ljudprojektorn tar emot en FM-sändning.  
XM: MEMORY blinkar medan XM-förinställning pågår (gäller endast modeller till USA och Kanada).

### ③ Indikatorn CINEMA DSP

Visas medan ett ljudfältsprogram är valt (se sid. 64).

### ④ Indikatorn PCM

Visas medan ljudprojektorn återger digitala PCM-signaler (PCM = Pulse Code Modulation).

### ⑤ Indikatorer för dekodrar

Visas medan motsvarande dekodrar arbetar (se sid. 56).

### Anmärkning

Nervdekodern är endast tillgänglig för modeller till USA och Kanada.

### ⑥ Indikatorn ENHANCER

Visas medan Music Enhancer är valt (se sid. 66).

### ⑦ Indikering för volymnivå

Här visas aktuell volymnivå.

### ⑧ Indikatorn DOCK (Gäller endast modell USA, Kanada och Australien)

Visas medan en iPod- (Click and Wheel), iPod nano- eller iPod mini-spelare är ansluten till ljudprojektorn via DOCK-kopplingen på ljudprojektorns baksida.

### ⑨ Indikatorn SRS TruBass

Visas medan TruBass är påslaget (se sid. 79).

### ⑩ Indikatorn EQUAL

Visas medan tv-volymutjämningsläget är valt (se sid. 67).

### ⑪ Indikatorn NIGHT

Visas medan någon av nattlyssningsförbättrarna är vald (se sid. 67).

### ⑫ Indikatorn SLEEP

Visas medan insomningstimern är inställd (se sid. 68).

### ⑬ Indikeringar för radiodatasystem-mottagning (Gäller endast modell till Europa)

Visar aktuell radiodatasystem-status.

### ⑭ Indikatorn XM

(Gäller endast modell USA och Kanada)

Visas medan XM är valt som ingångskälla.

### ⑮ Visningsfält för diverse information

Här visas information med alfanumeriska tecken vid inställning av ljudprojektorns parametrar.

### ⑯ Indikatorer för ingångskanaler

Visar information vid inställning av ljudprojektorns parametrar. Kanalkomponenten för aktuella digitala insignaler visas (se sid. 56).



Ljusstyrkan och inställningar för frontpanelens display kan ändras och kontrolleras med hjälp av parametern F.DISPLAY SET på menyn MANUAL SETUP (se sid. 83).



## Baksidan

Illustrationen nedan föreställer baksidan på en modell till USA och Kanada.

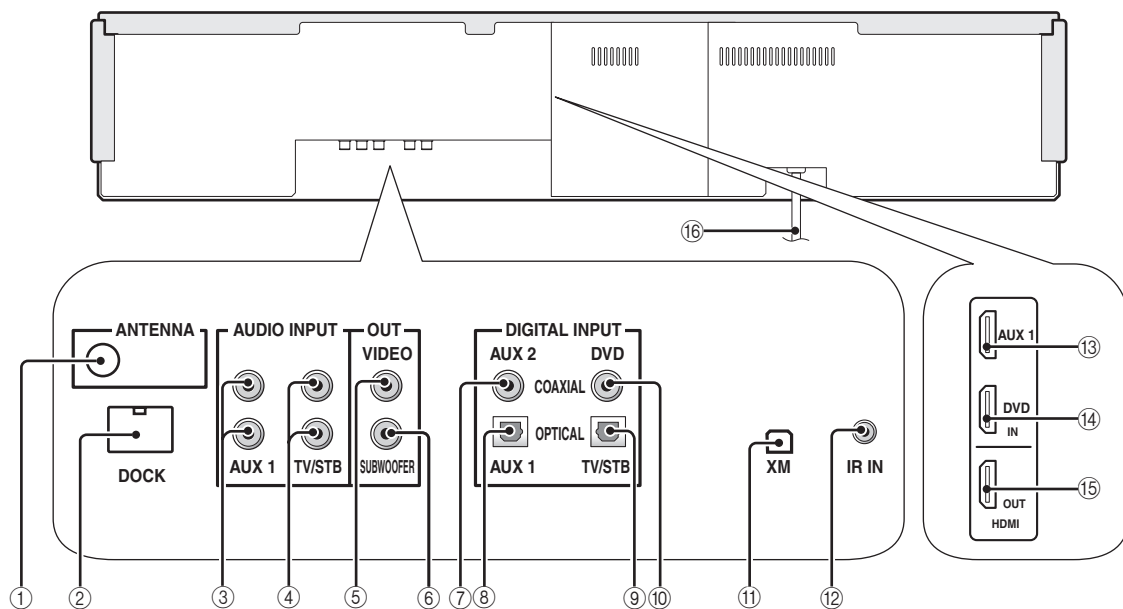

(Modeller till USA och Kanada)

### ① ANTENNA-jack

Anslut FM-antennen hit (se sid. 29).

### ② Kopplingen DOCK (Gäller endast modell USA, Kanada och Australien)

Yamahas universella iPod-docka (t.ex. YDS-10, som säljs separat) kan anslutas hit (se sid. 2 i referensguiden).

### ③ AUX 1 AUDIO INPUT-jack

Anslut en extern komponent via en analog anslutning hit (se sid. 23).

### ④ TV/STB AUDIO INPUT-jack

Anslut en tv, en digital satellitmottagare eller en kabel-tv-mottagare via en analog anslutning hit (se sidorna 22 och 24).

### ⑤ VIDEO OUT-jack

Anslut en videoingång på en tv hit för visning av ljudprojektorns bildskärmsmenyer (se sid. 22).

### ⑥ SUBWOOFER OUT-jack

Anslut en subwoofer hit (se sid. 28).

### ⑦ AUX 2 COAXIAL DIGITAL INPUT-jack

Anslut en extern komponent via en koaxial digital anslutning hit (se sid. 27).

### ⑧ AUX 1 OPTICAL DIGITAL INPUT-jack

Anslut en extern komponent via en optisk digital anslutning hit (se sid. 27).

### ⑨ TV/STB OPTICAL DIGITAL INPUT-jack

Anslut en tv, en digital satellitmottagare eller en kabel-tv-mottagare via en optisk digital anslutning hit (se sidorna 22 och 24).

### ⑩ DVD COAXIAL DIGITAL INPUT-jack

Anslut en DVD-spelare via en koaxial digital anslutning hit (se sid. 23).

### ⑪ XM-antenningsgång (endast på modeller till USA och Kanada)

Anslut en XM Mini-Tuner-Dock (säljs separat) hit (se sid. 5 i referensguiden).

### ⑫ Kopplingen IR IN (Gäller endast modell USA och Kanada)

Denna koppling är till för utvidgad styrning av ljudprojektorn för yrkesmässigt bruk (se sid. 29).

### ⑬ AUX 1 HDMI IN-jack

Anslut en digital satellitmottagare, en kabel-tv-mottagare, en digital markmottagare eller en spelkonsol via en HDMI-anslutning hit (se sid. 21).

### ⑭ DVD HDMI IN-jack

Anslut en DVD-spelare via en HDMI-anslutning hit (se sid. 21).

### ⑮ HDMI OUT-jack

Anslut denna utgång till ingången HDMI IN på en HDMI-komponent, såsom en tv eller en projektor, ansluten till ljudprojektorn (se sid. 21).

### ⑯ Nätkabel

Anslut stickkontakten till ett nätuttag (se sid. 29).

## Fjärrkontrollen (Gäller ej modeller till Europa, inkl. Storbritannien, Australien, och Asien, inkl. Korea)

I detta avsnitt beskrivs de funktioner som används för fjärrmanövrering av ljudprojektorn. En del knappar markerade med en asterisk (\*) har samma funktion i manövreringslägena YSP och TV/AV (29).



Efter inställning av korrekta fjärrstyrningskoder kan fjärrkontrollen även användas till att manövrera andra komponenter. Vi hänvisar till "Fjärrmanövrering av andra komponenter" på sidan 97 angående detaljer.

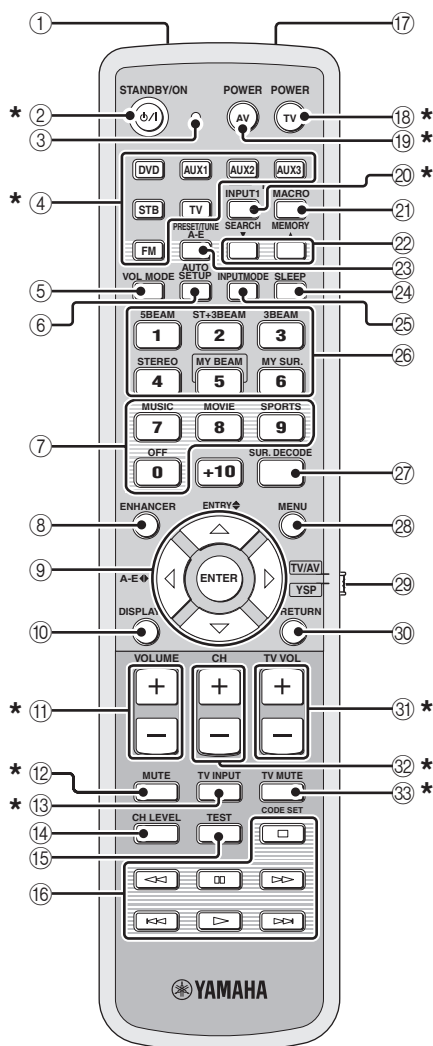

### ① Fönster för infraröda signaler

Infraröda styrsignaler matas ut från detta fönster. Rikta detta fönster mot den komponent som ska manövreras.

### ② STANDBY/ON

Använd denna knapp till att ställa ljudprojektorn i beredskapsläge (se sid. 31).

### ③ Sändningsindikator

Denna indikator tänds vid sändning av infraröda styrsignaler.

### ④ Ingångsväljare

Används till att välja ingångskälla (DVD, AUX1, AUX2, AUX3, STB, TV eller FM).

### ⑤ VOL MODE

Tryck här för att koppla in eller ur ett volymläge (se sid. 67).

### ⑥ AUTO SETUP

Menyn AUTO SETUP tas fram (se sid. 35).

### ⑦ CINEMA DSP-programväljare

Välj önskad CINEMA DSP-program (se sid. 63).

### ⑧ ENHANCER

Music Enhancer kopplas in eller ur (se sid. 66).

### ⑨ Markörknapparna $\triangle$ / $\nabla$ / $\langle$ / $\rangle$ , ENTER

Välj och justera SET MENU-poster.

### ⑩ DISPLAY

Information om vald insignal visas.

### ⑪ VOLUME +/-

Volymnivån på ljudprojektorn höjs eller sänks (se sid. 47).

### ⑫ MUTE

Ljudet stängs av. Tryck en gång till för att återställa ljudet till föregående volymnivå (se sid. 47).

### ⑬ TV INPUT

Ingångskällorna på tv:n väljs efter varandra (se sid. 97).

### ⑭ CH LEVEL

Volymnivån för varje kanal justeras (se sid. 85).

### ⑮ TEST

En testton matas ut vid justering av utnivån för varje kanal (se sid. 84).

**⑩ Knappar till DVD-spelare/videobandspelare**

Manövrera en DVD-spelare eller en videobandspelare (se sidorna 98 och 99).

**⑪ My Beam-mikrofon**

Testtonerna från ljudprojektorn fångas upp vid användning av My Beam-autojustering (se sid. 61).

**⑫ TV POWER**

En ansluten tv slås på eller ställs i beredskapsläge (se sid. 97).

**⑬ AV POWER**

Vald komponent slås på eller ställs i beredskapsläge (se sidorna 98 och 99).

**⑭ INPUT1**

Valet av ingångskälla på tv:n ändras (se sid. 97).

**⑮ MACRO**

Använd denna knapp för inställning av TV-makrofunktionen (se sid. 100).

**⑯ /▲**

Valet av förvalsnummer (1 till 8) ändras medan ljudprojektorn tar emot en FM-sändning (se sid. 52).

**⑰ A-E**

Valet av förvalsgrupp (A till E) ändras medan ljudprojektorn tar emot en FM-sändning (se sid. 52).

**⑱ SLEEP**

Insomningstimern ställs in (se sid. 68).

**⑲ INPUTMODE**

Inmatningslägena (AUTO, DTS och ANALOG) ändras i ordningsföljd (se sid. 87).

**⑳ Strällägesknappar**

Ändra strällägesinställningarna (se sidorna 54, 60 och 61).

**㉑ SUR. DECODE**

Surroundläge för ljudåtergivning väljs (se sid. 57).

**㉒ MENU**

Inställningsmenyn tas fram på bildskärmen på ansluten tv (se sidorna 37 och 73).

**㉓ Manövreringslägesväljare**

Valet av manövreringsläge ändras. Välj YSP för manövrering av ljudprojektorn och TV/AV för manövrering av en tv eller en annan AV-komponent.

**㉔ RETURN**

Inställningar för insomningstimern väljs eller föregående SET MENU-skärm tas fram igen.

**㉕ TV VOL +/-**

Volymnivån på tv:n ändras (se sid. 97).

**㉖ CH +/-**

Kanaler på en tv, en digital satellitmottagare, en kabel-tv-mottagare eller en videobandspelare ändras (se sidorna 97 och 99).

**㉗ TV MUTE, CODE SET**

Ljudet på en tv stängs av (se sid. 97).  
Fjärrstyrningskoder ställs in (se sid. 96).

**Anmärkning**

Funktionerna ⑳ och ㉓ är endast tillgängliga efter förinställning av FM-stationer.

I detta avsnitt beskrivs de funktioner på fjärrkontrollen som används för manövrering av FM-radio, radiodatasystem-funktioner eller iPod-spelare medan läget TV/AV är valt med manövreringslägesväljaren (7). Observera att radiodatasystem-manövrering endast är möjlig med en modell till Europa och att iPod-manövrering endast är möjlig med en modell till Australien.

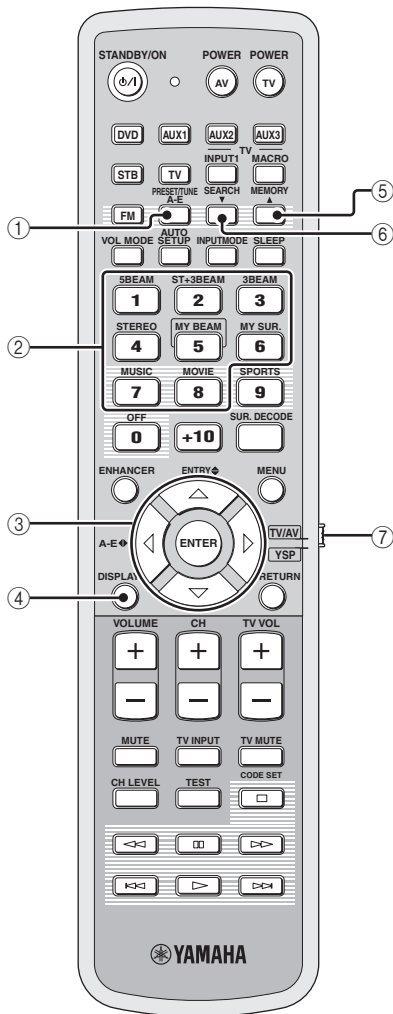

① **PRESET/TUNE**

FM: Växling sker mellan läget för sökning efter förvalstationer och läget för frekvenssökning (se sidorna 49 till 52).

② **Sifferknappar**

FM: Ange nummer.

③ **Markörknapparna  $\triangle$  /  $\nabla$  /  $\triangleleft$  /  $\triangleright$ , ENTER**

FM: Använd ENTRY  $\blacklozenge$  ( $\triangle$ / $\nabla$ ) till att ändra förvalsnummer (1 till 8) eller frekvensnivå (se sidorna 49 till 52). Använd A-E  $\blacktriangleleft$  ( $\triangleleft$ / $\triangleright$ ) till att ändra förvalsgrupp (A till E) (se sidorna 51 och 52). Tryck på ENTER för att bekräfta inmatningen ovan.



Dessa funktioner är även tillgängliga under pågående radiodatasystem-mottagning på ljudprojektorn (se sid. 52) eller uppspelning på en iPod-spelare (se sid. 2 i referensguiden).

④ **DISPLAY**

Radiodatasystem-funktioner och iPod-spelare: Information visas under pågående radiodatasystem-mottagning på ljudprojektorn (se sid. 52) eller uppspelning på en iPod-spelare (se sid. 2 i referensguiden).

⑤ **MEMORY**

FM: Förvalstationer lagras (se sidorna 50 och 51).



Denna funktion är även tillgänglig under pågående radiodatasystem-mottagning på ljudprojektorn (se sid. 52).

⑥ **SEARCH**

FM: Omkoppling sker mellan automatisk och manuell stationsinställning (se sid. 49).

⑦ **Manövreringslägesväljare**

Valet av manövreringsläge ändras. Välj YSP för manövrering av ljudprojektorn och TV/AV för manövrering av en tv eller en annan AV-komponent.

## Fjärrkontrollen (Modeller till USA och Kanada)

I detta avsnitt beskrivs de funktioner som används för fjärrmanövrering av ljudprojektorn. En del knappar markerade med en asterisk (\*) har samma funktion i manövreringslägena YSP och TV/AV (29).



Efter inställning av korrekta fjärrstyrningskoder kan fjärrkontrollen även användas till att manövrera andra komponenter. Vi hänvisar till "Fjärrmanövrering av andra komponenter" på sidan 97 angående detaljer.

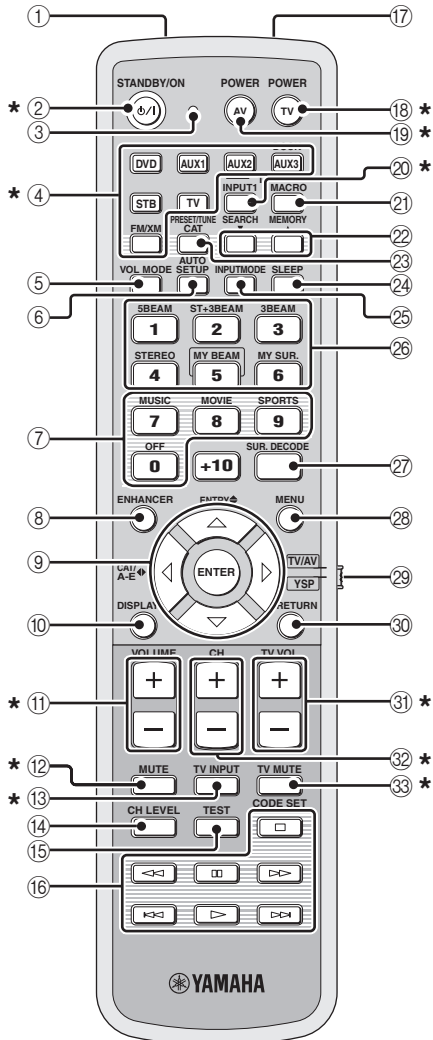

### ① Fönster för infraröda signaler

Infraröda styrsignaler matas ut från detta fönster. Rikta detta fönster mot den komponent som ska manövreras.

### ② STANDBY/ON

Använd denna knapp till att ställa ljudprojektorn i beredskapsläge (se sid. 31).

### ③ Sändningsindikator

Denna indikator tänds vid sändning av infraröda styrsignaler.

### ④ Ingångsväljare

Används till att välja ingångskälla (DVD, AUX1, AUX2, AUX3/DOCK, STB, TV eller FM/XM).

### ⑤ VOL MODE

Tryck här för att koppla in eller ur ett volymläge (se sid. 67).

### ⑥ AUTO SETUP

Menyn AUTO SETUP tas fram (se sid. 35).

### ⑦ Väljare för ljudfältsprogram

Välj ljudfältsprogrammen (se sid. 63).

### ⑧ ENHANCER

Music Enhancer kopplas in eller ur (se sid. 66).

### ⑨ Markörknapparna $\triangle$ / $\nabla$ / $\triangleleft$ / $\triangleright$ , ENTER

Välj och justera SET MENU-poster.

### ⑩ DISPLAY

Information om vald insignal visas.

### ⑪ VOLUME +/-

Volymnivån på ljudprojektorn höjs eller sänks (se sid. 47).

### ⑫ MUTE

Ljudet stängs av. Tryck en gång till för att återställa ljudet till föregående volymnivå (se sid. 47).

### ⑬ TV INPUT

Valet av ingångskälla på tv:n ändras (se sid. 97).

### ⑭ CH LEVEL

Volymnivån för varje kanal justeras (se sid. 85).

### ⑮ TEST

En testton matas ut vid justering av utnivån för varje kanal (se sid. 84).

**16 Knappar till DVD-spelare/videobandspelare**

Manövrera en DVD-spelare eller en videobandspelare (se sidorna 98 och 99).

**17 My Beam-mikrofon**

Testtonerna från ljudprojektorn fångas upp vid användning av My Beam-autojustering (se sid. 61).

**18 TV POWER**

En ansluten tv slås på eller ställs i beredskapsläge (se sid. 97).

**19 AV POWER**

Vald komponent slås på eller ställs i beredskapsläge (se sidorna 98 och 99).

**20 INPUT1**

Valet av ingångskälla på tv:n ändras (se sid. 97).

**21 MACRO**

Använd denna knapp för inställning av TV-makrofunktionen (se sid. 100).

**22 /▲**

Valet av förvalsnummer (1 till 8) ändras medan ljudprojektorn tar emot en FM-sändning eller en XM-kanal (se sid. 52).

**23 CAT**

Valet av förvalsgrupp (A till E) ändras medan ljudprojektorn tar emot en FM-sändning eller en XM-kanal (se sid. 52).

**24 SLEEP**

Insomningstimern ställs in (se sid. 68).

**25 INPUTMODE**

Inmatningslägena (AUTO, DTS och ANALOG) ändras i ordningsföljd (se sid. 87).

**26 Strållägesknappar**

Ändra strållägesinställningarna (se sidorna 54, 60 och 61).

**27 SUR. DECODE**

Surroundläge för ljudåtergivning väljs (se sid. 57).

**28 MENU**

Inställningsmenyn tas fram på bildskärmen på ansluten tv (se sidorna 37 och 73).

**29 Manövreringslägesväljare**

Valet av manövreringsläge ändras. Välj YSP för manövrering av ljudprojektorn och TV/AV för manövrering av en tv eller en annan AV-komponent.

**30 RETURN**

Inställningar för insomningstimern väljs eller föregående SET MENU-skärm tas fram igen.

**31 TV VOL +/-**

Volymnivån på tv:n ändras (se sid. 97).

**32 CH +/-**

Kanaler på en tv, en digital satellitmottagare, en kabel-tv-mottagare eller en videobandspelare ändras (se sidorna 97 och 99).

**33 TV MUTE, CODE SET**

Ljudet på en tv stängs av (se sid. 97).

Fjärrstyrningskoder ställs in (se sid. 96).

**Anmärkning**

Funktionerna 22 och 23 är endast tillgängliga efter förinställning av FM/XM-stationer.

I detta avsnitt beskrivs de funktioner på fjärrkontrollen som används för manövrering av FM-radio, XM Satellite Radio eller iPod-spelare medan läget TV/AV är valt med manövreringslägesväljaren (7).

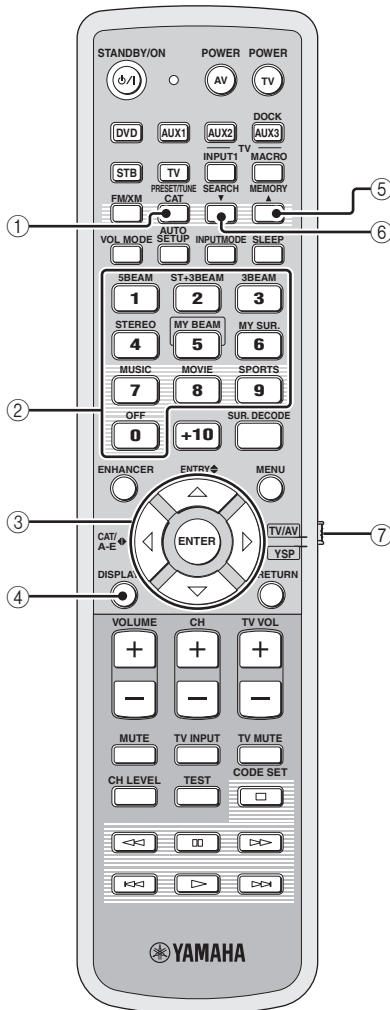

### ① PRESET/TUNE

FM: Växling sker mellan läget för sökning efter förvalsstationer och läget för frekvenssökning (se sidorna 49 till 52).

### ② Sifferknappar

FM, XM: Ange nummer.

### ③ Markörknapparna $\triangle$ / $\nabla$ / $\langle$ / $\rangle$ , ENTER

FM: Använd ENTRY  $\diamond$  ( $\triangle$  /  $\nabla$ ) till att ändra förvalsnnummer (1 till 8) eller frekvensnivå (se sidorna 49 till 52). Använd CAT/A-E  $\blacktriangleleft$  ( $\langle$  /  $\rangle$ ) till att ändra förvalsggrupp (A till E) (se sidorna 51 och 52). Tryck på ENTER för att bekräfta inmatningen ovan.

XM: Använd ENTRY  $\diamond$  ( $\triangle$  /  $\nabla$ ) till att välja XM-kanaler i läget All Channel Search eller Category Search och till att välja förvalsnnummer för en kanal (1 till 8) i läget Preset Search. Använd CAT/A-E  $\blacktriangleleft$  ( $\langle$  /  $\rangle$ ) till att välja XM-kategorier i läget All Channel Search eller Category Search och till att välja förvalsggruppen för en kanal (A till E) i läget Preset Search. Tryck på ENTER för att bekräfta inmatningen ovan (se sid. 7 och 8 i referensguiden).



Dessa funktioner är även tillgängliga under pågående uppspelning på en iPod-spelare ansluten till ljudprojektorn (se sid. 2 i referensguiden).

### ④ DISPLAY

XM och iPod: Information visas under pågående mottagning av en XM-kanal på ljudprojektorn (se sid. 10 i referensguiden) eller uppspelning på en iPod-spelare (se sid. 3 i referensguiden).

### ⑤ MEMORY

FM: Förvalsstationer lagras (se sidorna 50 och 51).

XM: Använd till att lagra förvalsstationer (se sid. 9 i referensguiden).

### ⑥ SEARCH

FM: Omkoppling sker mellan automatisk och manuell stationsinställning (se sid. 49).

XM: Omkoppling sker mellan söklägen (All Channel Search, Category Search och Preset Search) (se sid. 7 och 8 i referensguiden).

### ⑦ Manövreringslägesväljare

Valet av manövreringsläge ändras. Välj YSP för manövrering av ljudprojektorn och TV/AV för manövrering av en tv eller en annan AV-komponent.

# Inställning

Detta avsnitt beskriver val av lämplig plats för installation av ljudprojektorn med hjälp av ett metallfäste, på ett ställ eller i en hylla.

Beroende på aktuell installationsmiljö kan anslutningar till externa komponenter utföras innan ljudprojektorn installeras. Det rekommenderas att samtliga komponenter, inklusive ljudprojektorn, placeras ut temporärt på önskade platser för att det ska gå lättare att besluta om vilken åtgärd som bör utföras först. Särskilt vid HDMI-anslutning rekommenderar vi att anslutning utförs före installation (se sid. 21).

## Innan ljudprojektorn installeras

Ljudprojektorn skapar surroundljud genom att utkastade ljudstrålar reflekteras via väggar i lyssningsrummet. Om ljudprojektorn placeras i ett rum med någon av följande egenskaper kan det hända att de surroundljudseffekter som ljudprojektorn producerar inte återges korrekt.

- Rum med otillräckliga väggytor för återkastning av ljudstrålar
- Rum med akustiskt absorberande väggar
- Rum som inte överensstämmer med följande mått: B (3 till 7 m) x H (2 till 3,5 m) x D (3 till 7 m)
- Rum med mindre än 1,8 m mellan lyssningsplatsen och ljudprojektorn
- Rum där möbler eller andra föremål kan blockera ljudstrålarna
- Rum där lyssningsplatsen är nära väggarna
- Rum där lyssningsplatsen inte är framför ljudprojektorn



- Surroundljud kan erhållas genom att välja My Surround (se sid. 55) som strålläge även om lyssningsrummet kanske inte uppfyller ovanstående villkor (under förutsättning att lyssningsplatsen är vänd rakt mot framsidan på ljudprojektorn).
- Surroundljud kan vidare erhållas genom att välja 2-kanalig eller 5-kanalig stereoåtergivning (se sid. 60) eller My Beam (se sid. 61) som strålläge även om lyssningsrummet kanske inte uppfyller ovanstående villkor.

Se till att sörja för tillräckligt med ventilationsutrymme runt ljudprojektorn för korrekt värmeavledning. Lämna ett mellanrum på minst 5 cm ovanför eller under ljudprojektorn.

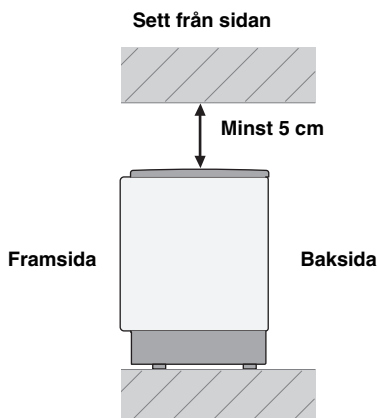

## Anmärkningar

- Det är inte rekommendabelt att placera ljudprojektorn direkt på golvet i lyssningsrummet. Installera ljudprojektorn på väggen med hjälp av ett metallfäste, på ett ställ eller i en hylla.
- Ljudprojektorn väger 11,5 kg. Se till att den installeras så att den inte kan falla ner ifall den utsätts för vibrationer, såsom vid en jordbävning, och där den är utom räckhåll för småbarn.
- Placera inte ljudprojektorn direkt ovanför en tv med katodstrålerör.
- Ljudprojektorn är avskärmd mot magnetstrålning. Om det ändå skulle hända att bilden på tv-skärmen blir otydlig eller förvrängd, så prova att flytta ljudprojektorn längre bort från tv:n.

## Inställning av ljudprojektorn

Installera ljudprojektorn på en plats där inga hinder, såsom möbler, är i vägen för ljudstrålarna. Sådana hinder kan medföra att önskade surroundljudseffekter inte kan uppnås. Ljudprojektorn kan installeras längs en vägg eller i ett hörn.

### Inställning längs en vägg

Installera ljudprojektorn exakt på mitten av väggen, mätt från hörnen till vänster och höger.

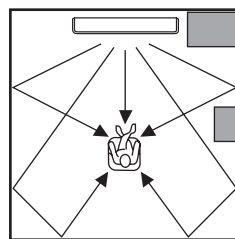

Möbel etc.

### Inställning i ett hörn

Installera ljudprojektorn i 40° till 50° vinkel från de angränsande väggarna.

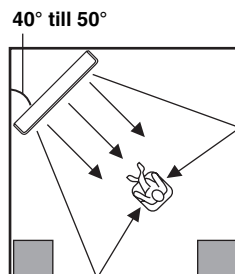

Möbel etc.



## ■ Installeringsexempel

### Exempel 1

Installera ljudprojektorn så nära väggens exakta mitt som möjligt.

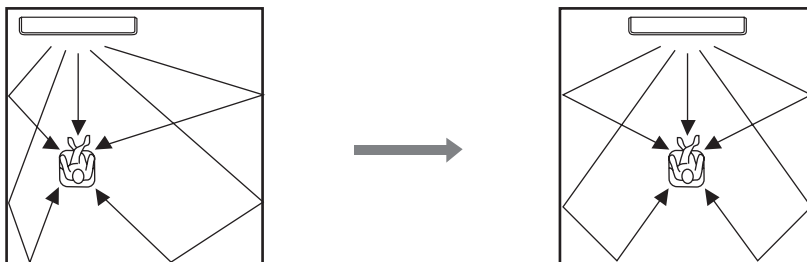

### Exempel 2

Installera ljudprojektorn så att ljudstrålarna kan reflekteras via väggarna.

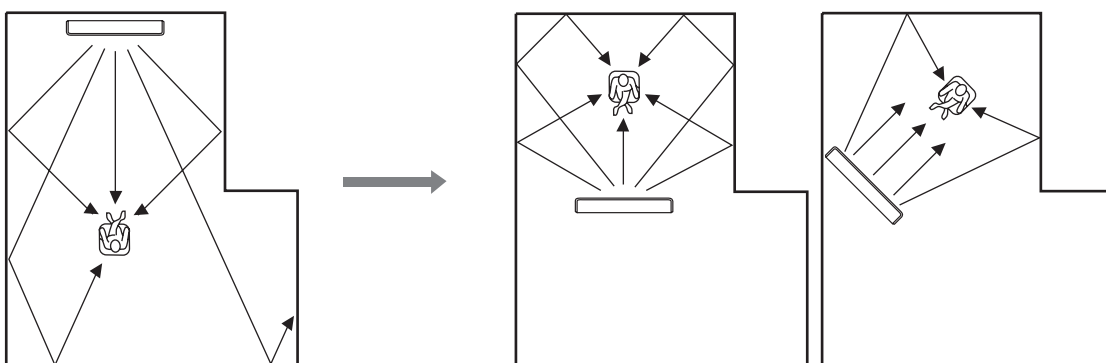

### Exempel 3

Installera ljudprojektorn så rakt framför den normala lyssningsplatsen som möjligt.

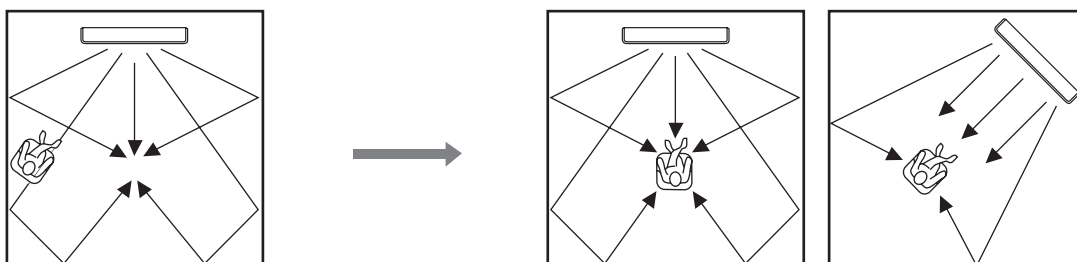

### ■ Vägghontering med metallfäste

Ett metallfäste (tillval) kan användas till att montera ljudprojektorn på en vägg i lyssningsrummet.

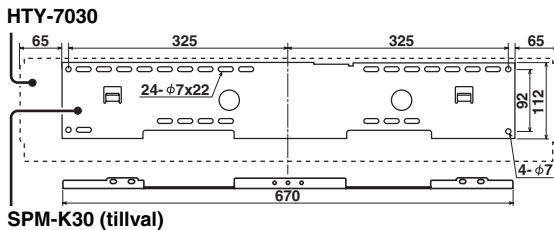
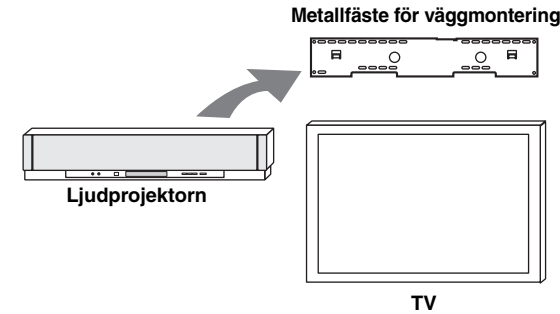

Vi hänvisar till de anvisningar som följer med metallfästet angående detaljer kring montering av metallfästet på en vägg och montering av ljudprojektorn på metallfästet.

### ■ Användning av ett ställ

Tv:n kan monteras på ett ställ placerat på ett separat inköpt rack och ljudprojektorn installeras under tv:n.

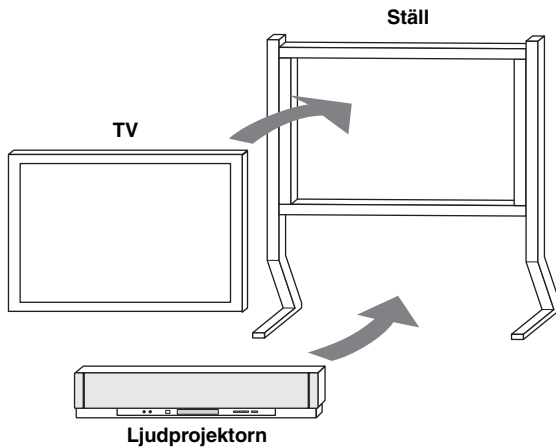

Vi hänvisar till de anvisningar som följer med stället angående detaljer kring installering av stället och montering av tv:n på stället.

### ■ Placering i en hylla

Ljudprojektorn kan placeras antingen ovanför eller under tv:n i ett separat inköpt rack.

#### Placering av ljudprojektorn ovanför tv:n

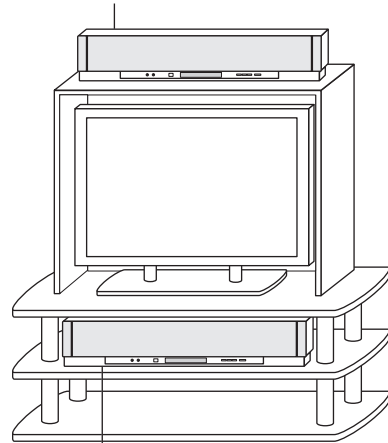

#### Placering av ljudprojektorn under tv:n

### Anmärkning

Se till att hyllan är tillräckligt rymlig för att medge tillräckligt med ventilationsutrymme runt ljudprojektorn (se sid. 16) samt att den är tillräckligt stadig för att bära både ljudprojektorn och tv:n.

### ■ Fastsättning av ljudprojektorn

Riv av skyddspapperet från var och en av de fyra medföljande fästkuddarna och fäst sedan kuddarna i de fyra hörnen på ljudprojektorns undersida och på ovensidan av hyllan etc.

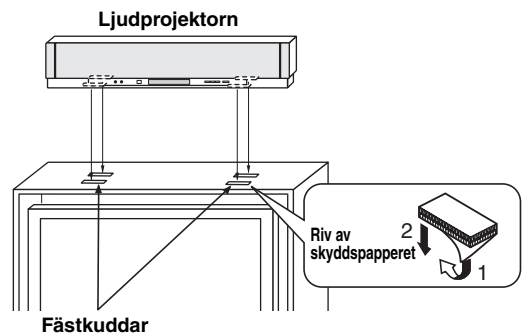

### Anmärkningar

- Installera inte ljudprojektorn på en yta som lutar. Det kan medföra att ljudprojektorn faller ner och orsakar en olycka.
- Torka av ytan där ljudprojektorn ska installeras ordentligt, innan fästkuddarna fästs. Om fästkuddarna sätts fast på en smutsig eller våt yta försämras fästkuddarnas fästverkan, vilket kan resultera i att ljudprojektorn faller ner.

# Anslutningar

Ljudprojektorn är försedd med följande typer av in/utgångar för in/utmatning av ljud/videosignaler:

## För ljudinmatning

- 2 optiska digitala ingångar
- 2 koaxiala digitala ingångar
- 2 uppsättningar analogs ingångar
- 1 koppling för universell docka (gäller endast modeller till USA, Kanada och Australien)

## För ljud/videoinmatning

- 2 HDMI-ingångar

## För ljudutmatning

- 1 subwooferutgång

## För ljud/videoutmatning

- 1 HDMI-utgång

## För videoutmatning

- 1 analog utgång

Använd dessa in/utgångar för anslutning av sådana externa komponenter som tv, DVD-spelare, videobandspelare, digital satellitmottagare, kabel-tv-mottagare, digital markmottagare, bärbar ljudspelare, spelkonsol och iPod-spelare. En subwoofer kan också anslutas till ljudprojektorn för återgivning av ett förstärkt lågbasljud. För närmare information om hur olika typer av externa komponenter ansluts till ljudprojektorn se sidorna 21 till 28.

## OBSERVERA

- Anslut aldrig ljudprojektorn eller andra komponenter till ett nätuttag förrän alla anslutningar mellan olika komponenter är slutförda.
- Koppla loss nätkabeln före ändring av anslutningar, flyttning eller rengöring av ljudprojektorn.

— Ljudanslutning  
— Videoanslutning

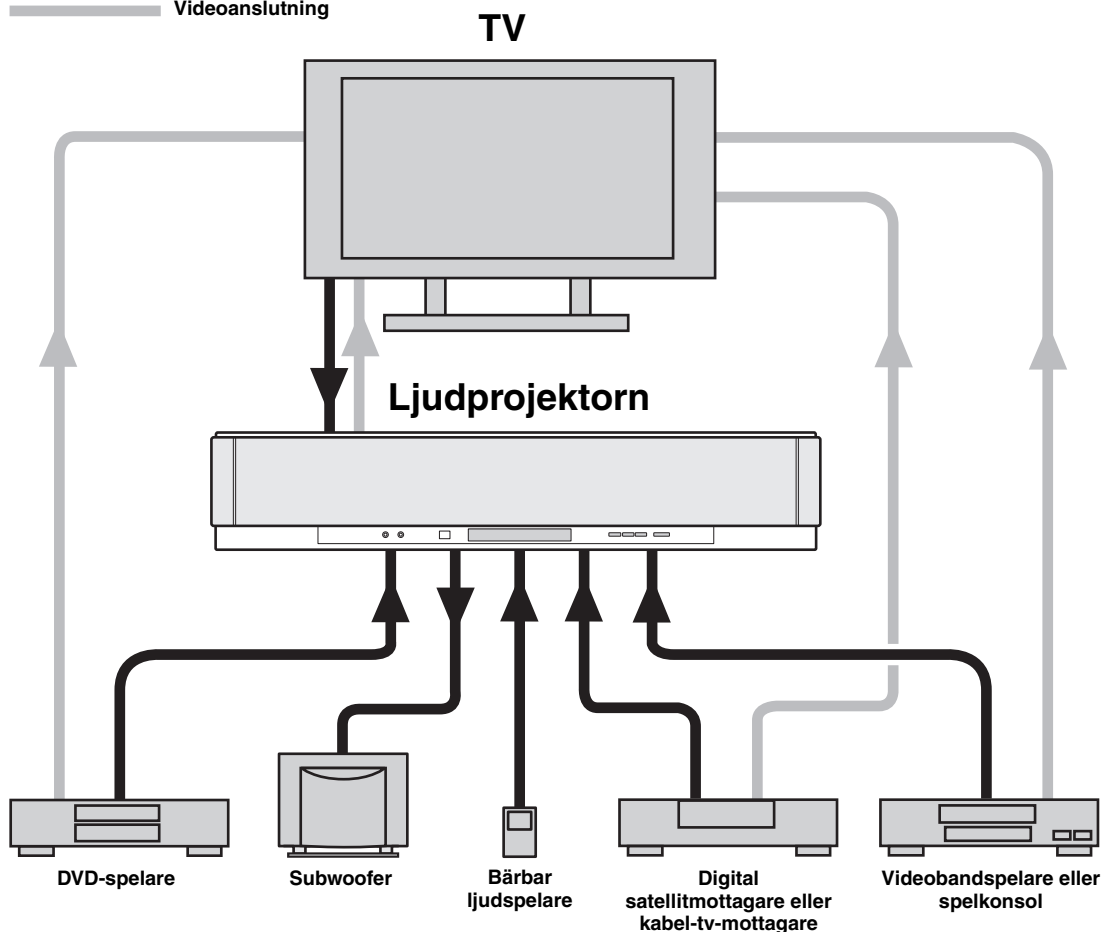

## Innan komponenter ansluts

### ■ Nödvändiga anslutningskablar

#### Ljud/video

#### A HDMI-kabel



#### Ljud

#### 1 Ljudkabel med stiftkontakter (medföljer)



#### 2 Optisk kabel (medföljer)

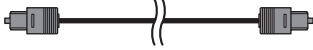

#### 3 Digital ljudkabel med stiftkontakter (medföljer)

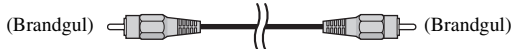

#### 4 Kabel med 3,5 mm stereominikontakter

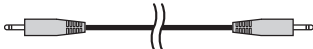

#### 5 Subwooferkabel med stiftkontakter



#### Video

#### 1 Videokabel med stiftkontakter (medföljer)

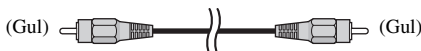

### ■ Anmärkningar gällande anslutning av den optiska kabeln

- Ta bort dammskyddet, innan den optiska kabeln ansluts. Var noga med att sätta tillbaka dammskyddet, när den optiska kabeln inte ska användas.
- Se till att kontakten är korrekt vänd vid anslutning av kabeln till ett optiskt digitalt jack.



Dammskydd

### ■ Fastsättning av kablar

För att förhindra att kabelkontakter rycks loss bör den medföljande kabelklämman sättas fast på lämplig plats på baksidan av ljudprojektorn, med den öppna sidan vänd uppåt, och kablar fästas i kabelklämman.

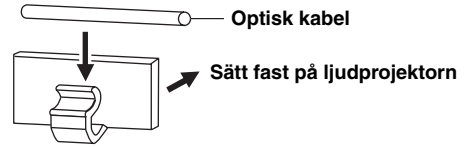

### ■ Information gällande HDMI™

#### Ljudsignaler

Ingångskälla	Ljudsignaltyp
DVD-videoskiva	Dolby Digital, DTS, PCM
DVD-ljudskiva	2-kanalig stereo (upp till 96 kHz/24 bitar)
Blu-ray Disc HD DVD	Dolby Digital, DTS, PCM

#### Anmärkningar

- Vid uppspelning av CPPM-kopieringsskyddat DVD-ljud kan det, beroende på typen av DVD-spelare, hända att video- och ljudsignaler inte matas ut.
- Ljudprojektorn är inte kompatibel med HDCP-inkompatibla HDMI- eller DVI-komponenter.



- Vi rekommenderar användning av en HDMI-kabel som är kortare än 5 meter och försedd med HDMI-logotypen.
- Använd en omvandlingskabel (HDMI-jack ↔ DVI-D-jack) till att ansluta ljudprojektorn till en DVI-komponent.

### ■ Prioriteringsordning för inmatning av ljudsignaler

Om olika typer av ljudsignaler matas in samtidigt från en och samma komponent, så återger ljudprojektorn ljudsignaler i följande prioriteringsordning: HDMI → Digitala → Analoga  
Enligt grundinställningar är följande ingångar tilldelade motsvarande ingångskällor:

Ingång / Ingångskälla	HDMI	Digital	Analog
TV/STB		✓	✓
DVD	✓	✓	
AUX 1	✓	✓	✓
AUX 2		✓	
AUX 3			✓

## Anslutningar via HDMI-kablar

Ljudprojektorn är försedd med två HDMI-ingångar och en HDMI-utgång. Om tv:n och andra komponenter är försedda med HDMI-jack, så kan HDMI-kablar användas för enkla anslutningar, samtidigt som anslutningsåtgärderna på sidorna 22 till 25 kan hoppas över. Om tv:n har en inbyggd digital satellitmottagare och en optisk digital utgång, så anslut den optiska digitala utgången på tv:n till ingången TV/STB OPTICAL DIGITAL INPUT på ljudprojektorn.

### Anmärkningar

- Även om en HDMI-anslutning gjorts mellan tv:n och ljudprojektorn, så behöver utgången VIDEO OUT på ljudprojektorn anslutas till motsvarande videoingång på tv:n för att möjliggöra visning av ljudprojektorns bildskärmsmenyer.
- Signaler som matas in via ingångarna HDMI IN matas inte ut via utgången HDMI OUT, när HDMI CONTROL är inställt på OFF (se sid. 82) och ljudprojektorn står i beredskapsläge.



Vi rekommenderar att varje HDMI-kabel efter anslutning till en HDMI-in/utgång på ljudprojektorn säkras med eltejp e.dyl.

### Baksidan på ljudprojektorn

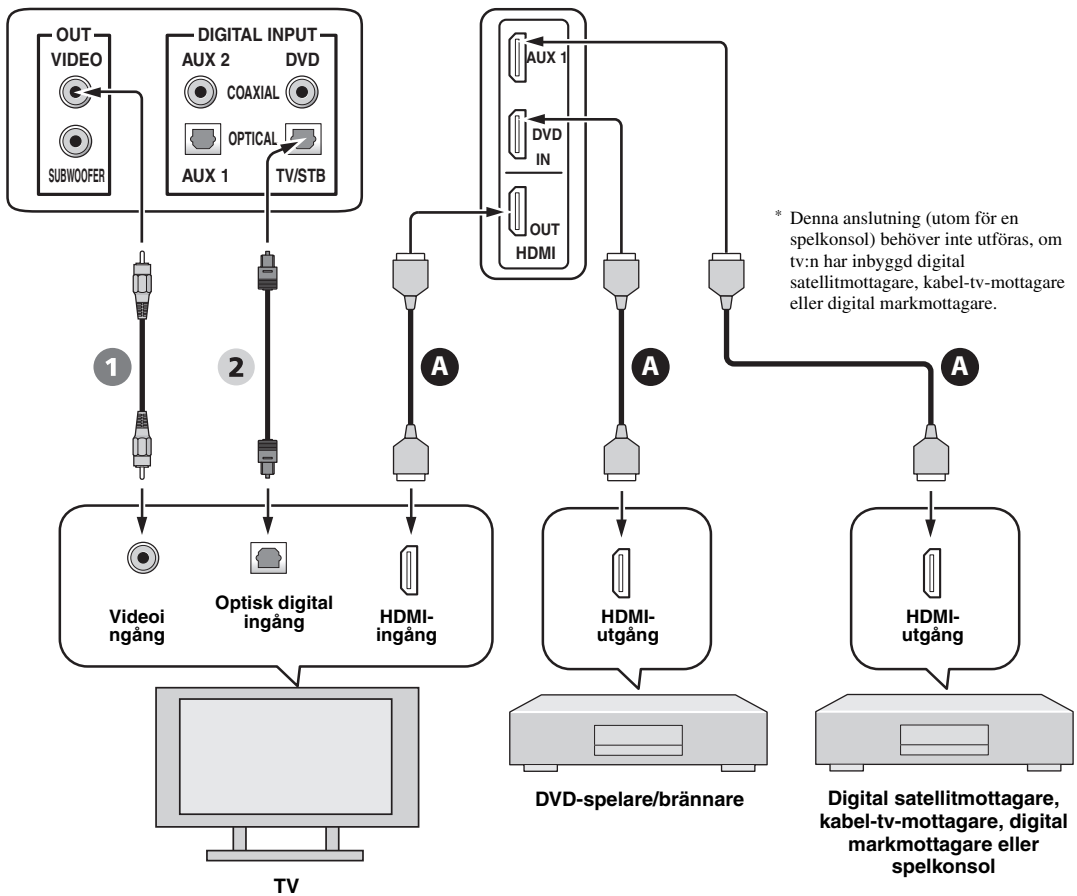

### Ljud/video

**A** HDMI-kabel

### Video

**1** Videokabel med stiftkontakter

### Ljud

**2** Optisk kabel

## Anslutning av en tv

Anslut för ljudåtergivning ett par analoga ljudutgångar på tv:n till ingångarna TV/STB AUDIO INPUT på ljudprojektorn. Om tv:n har en optisk digital utgång, så anslut den optiska digitala utgången på tv:n till ingången TV/STB OPTICAL DIGITAL INPUT på ljudprojektorn.

Anslut för bildåtergivning utgången VIDEO OUT på ljudprojektorn till en motsvarande videoingång på tv:n, så att bildskärmsmenyerna kan användas till lättöversiktlig ändring av systemparametrar på menyn SET MENU.



För att förhindra att anslutningen av den optiska kabeln lossnar bör den optiska kabeln fästas i den medföljande kabelklämman (se sid. 20).

### Anmärkningar

- Efter att både en analog och en optisk digital ljudanslutning har gjorts enligt illustrationen nedan prioriteras digitala ljudsignaler inmatade via ingången TV/STB OPTICAL DIGITAL INPUT framför analoga ljudsignaler inmatade via ingångarna TV/STB AUDIO INPUT.
- Även om en HDMI-anslutning gjorts mellan tv:n och ljudprojektorn, så behöver utgången VIDEO OUT på ljudprojektorn anslutas till motsvarande videoingång på tv:n för att möjliggöra visning av ljudprojektorns bildskärmsmenyer.

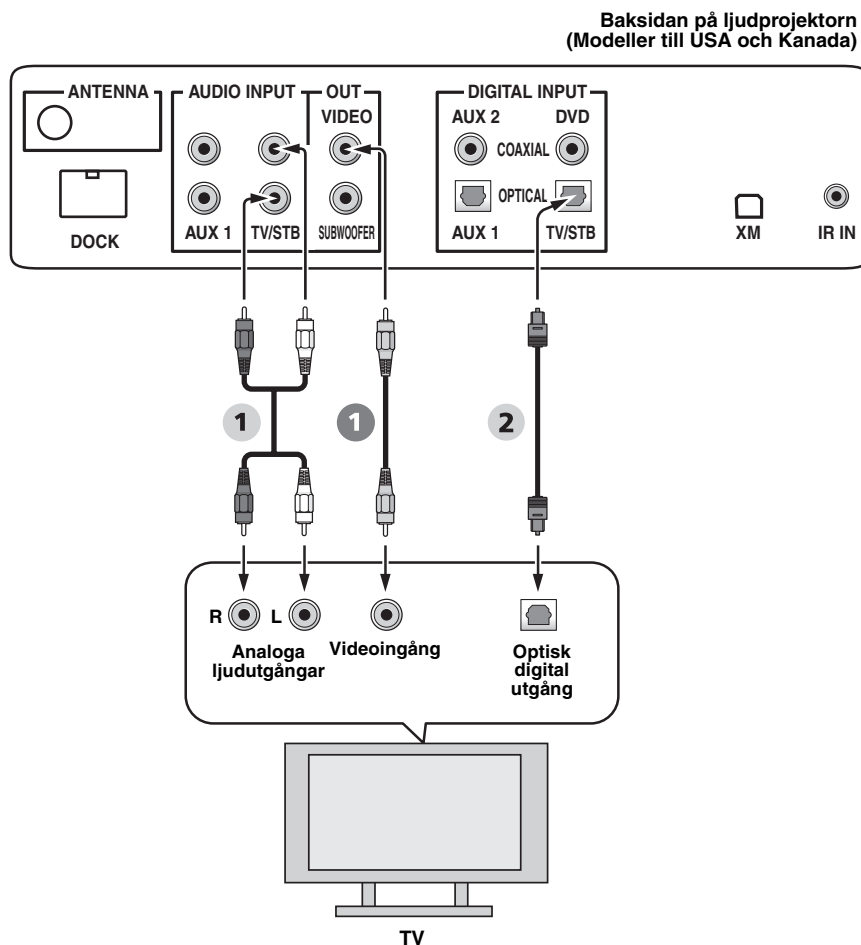

#### Video

- 1 Videokabel med stiftkontakter

#### Ljud

- 1 Ljudkabel med stiftkontakter
- 2 Optisk kabel

## Anslutning av en DVD-spelare/brännare

Anslut en koaxial digital utgång på DVD-spelaren/brännaren till ingången DVD COAXIAL DIGITAL INPUT på ljudprojektorn. Om en kombinerad DVD-spelare/brännare och videobandspelare ska anslutas, så anslut, utöver den koaxiala digitala ljudanslutningen, ett par analoga ljudutgångar på den kombinerade DVD-spelaren/brännaren och videobandspelaren till ingångarna AUX 1 AUDIO INPUT på ljudprojektorn.



För att förhindra att anslutningen av den optiska kabeln lossnar bör den optiska kabeln fästas i den medföljande kabelklämman (se sid. 20).

### Anmärkningar

- Kontrollera att DVD-spelaren/brännaren är korrekt inställd för utmatning av digitala Dolby Digital- och DTS-ljudsignaler. Ändra i annat fall systeminställningarna på DVD-spelaren/brännaren. Vi hänvisar till bruksanvisningen till DVD-spelaren/brännaren angående detaljer.
- Om DVD-spelaren/brännaren inte har någon koaxial digital utgång, så utför istället en optisk digital ljudanslutning (se sid. 27).

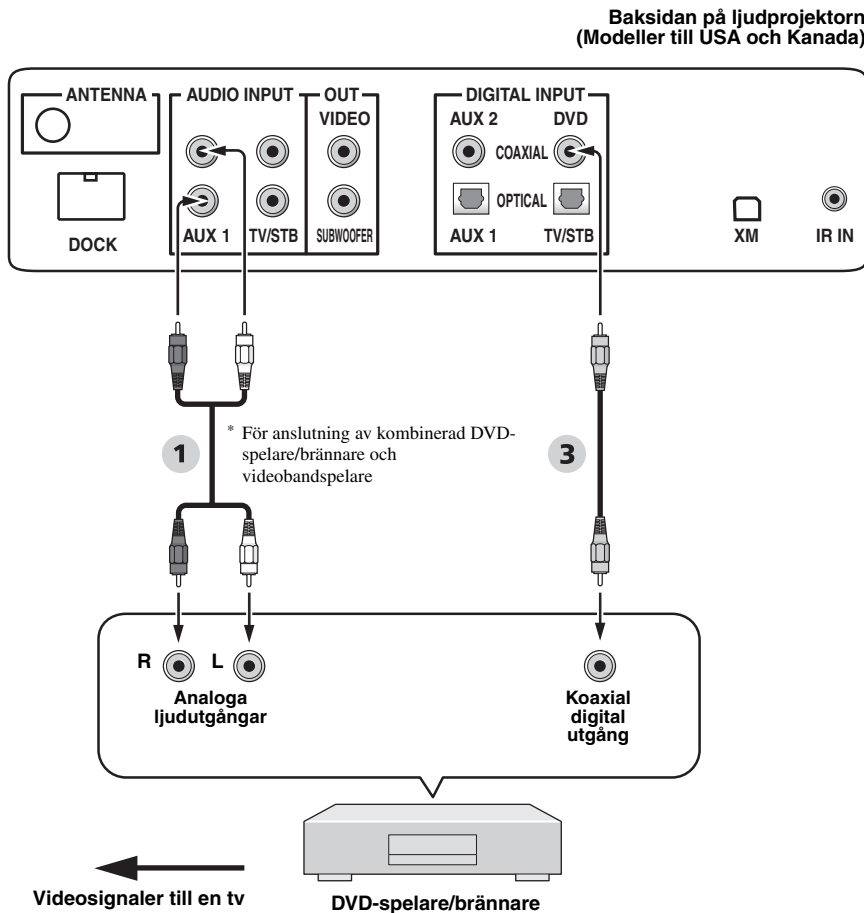

### Ljud

- 1** Ljudkabel med stiftkontakter
- 3** Digital ljudkabel med stiftkontakter

## Anslutning av en digital satellitmottagare eller en kabel-tv-mottagare

Anslut en optisk digital utgång på den digitala satellitmottagaren eller kabel-tv-mottagaren till ingången TV/STB OPTICAL DIGITAL INPUT på ljudprojektorn. Anslut ett par analoga ljudutgångar på den digitala satellitmottagaren eller kabel-tv-mottagaren till ingångarna TV/STB AUDIO INPUT på ljudprojektorn.



För att förhindra att anslutningen av den optiska kabeln lossnar bör den optiska kabeln fästas i den medföljande kabelklämman (se sid. 20).

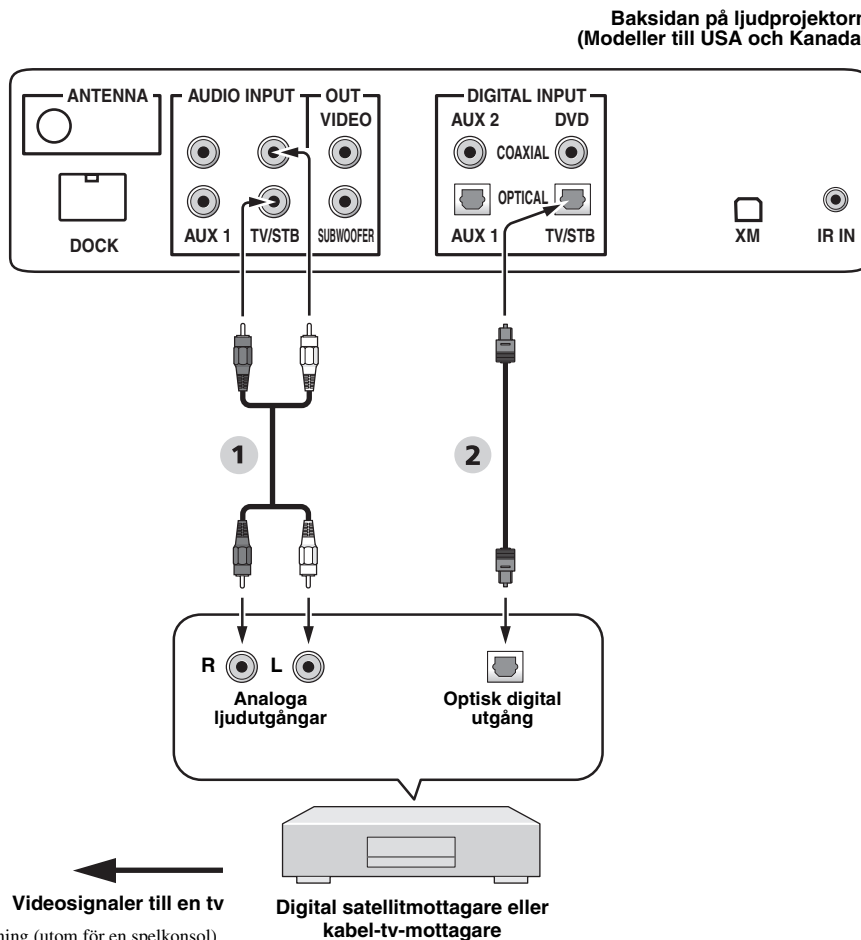

\* Denna anslutning (utom för en spelkonsol) behöver inte utföras, om tv:n har inbyggd digital satellitmottagare, kabel-tv-mottagare eller digital markmottagare.

### Ljud

- 1** Ljudkabel med stiftkontakter
- 2** Optisk kabel



## Anslutning av en digital markmottagare

Anslut ett par analoga ljudutgångar på tv:n till ingångarna TV/STB AUDIO INPUT på ljudprojektorn. Anslut, utöver den analoga ljudanslutningen, en optisk digital utgång på den digitala markmottagaren till ingången TV/STB OPTICAL DIGITAL INPUT på ljudprojektorn. Med dessa anslutningar kan båda analoga och digitala sändningar återges.



För att förhindra att anslutningen av den optiska kabeln lossnar bör den optiska kabeln fästas i den medföljande kabelklämman (se sid. 20).

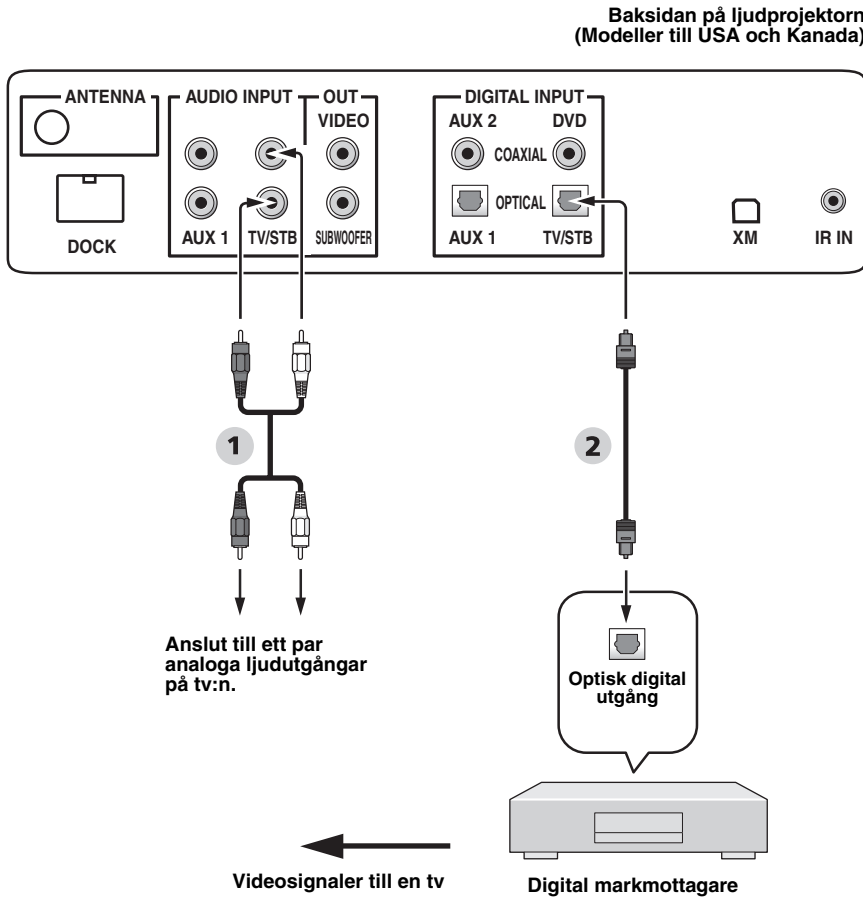

\* Denna anslutning (utom för en spelkonsol) behöver inte utföras, om tv:n har inbyggd digital satellitmottagare, kabel-tv-mottagare eller digital markmottagare.

### Ljud

- 1 Ljudkabel med stiftkontakter
- 2 Optisk kabel

## Anslutning av en bärbar ljudspelare

Anslut en analog ljudutgång på den bärbara ljudspelaren till ingången AUX 3 på framsidan av ljudprojektorn.

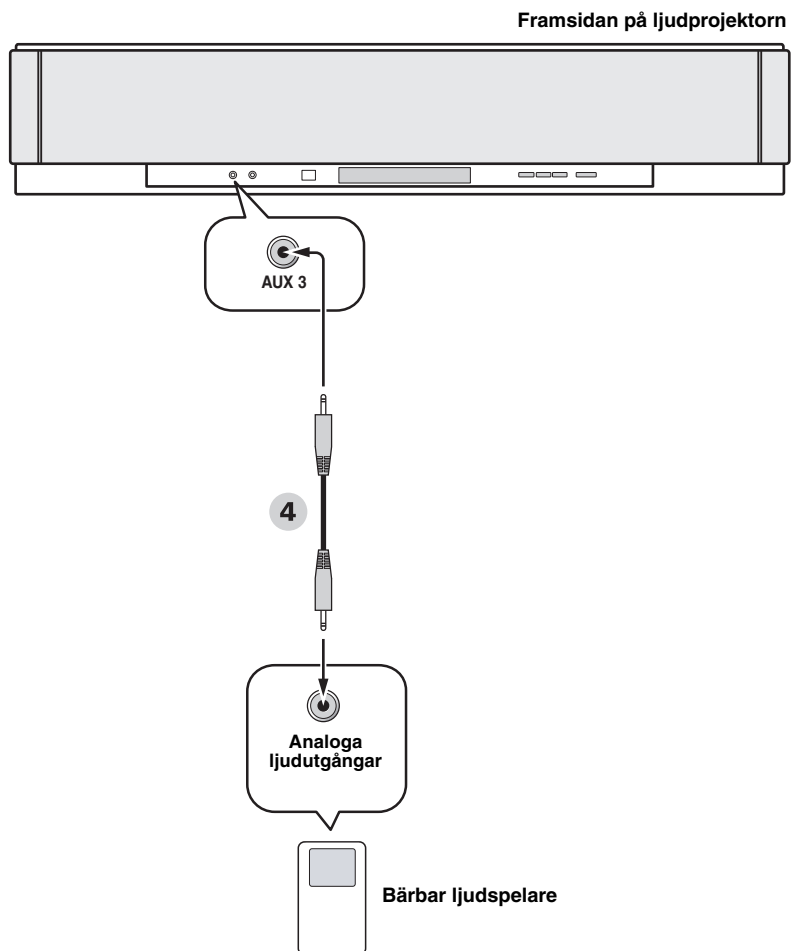

### Ljud

- 4 Kabel med 3,5 mm stereominikontakter

## Anslutning av andra externa komponenter

Om aktuell komponent stöder optisk digital anslutning, så anslut en optisk digital utgång på komponenten ifråga (t.ex. en DVD-spelare/brännare) till ingången AUX 1 OPTICAL DIGITAL INPUT på ljudprojektorn. Om aktuell komponent inte stöder optisk digital anslutning, så anslut en koaxial digital utgång på komponenten ifråga till ingången AUX 2 COAXIAL DIGITAL INPUT på ljudprojektorn.

Om aktuell komponent inte stöder någon digital anslutning, så anslut ett par analoga ljudutgångar på komponenten ifråga (t.ex. en videobandspelare) till ingångarna AUX 1 AUDIO INPUT på ljudprojektorn.



För att förhindra att anslutningen av den optiska kabeln lossnar bör den optiska kabeln fästas i den medföljande kabelklämman (se sid. 20).

### Anmärkning

Efter att både en analog och en digital ljudanslutning har gjorts enligt illustrationen nedan prioriteras digitala ljudsignaler inmatade via ingången AUX 1 OPTICAL DIGITAL INPUT eller AUX 2 COAXIAL DIGITAL INPUT framför analoga ljudsignaler inmatade via ingångarna AUX 1 AUDIO INPUT.

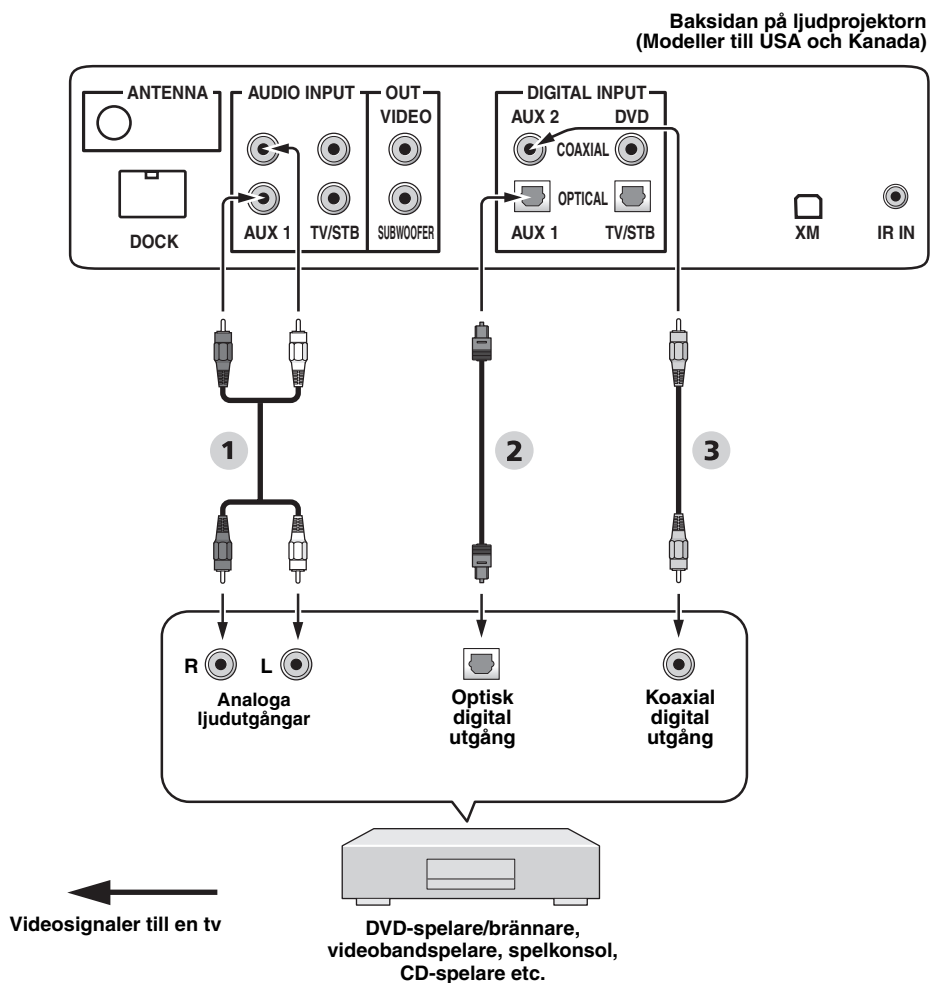

### Ljud

- 1** Ljudkabel med stiftkontakter
- 2** Optisk kabel
- 3** Digital ljudkabel med stiftkontakter

## Anslutning av en subwoofer

Anslut utgången SUBWOOFER OUT på ljudprojektorn till motsvarande enkanaliga ingång på subwoofern. Enbart denna anslutning räcker inte för att möjliggöra ljudåtergivning via subwoofern. Slå på strömmen till subwoofern och kör sedan AUTO SETUP (se sid. 35) eller välj SWFR för BASS OUT på inställningsmenyn SUBWOOFER SET (se sid. 78) för att kunna återge ljud via den anslutna subwoofern.

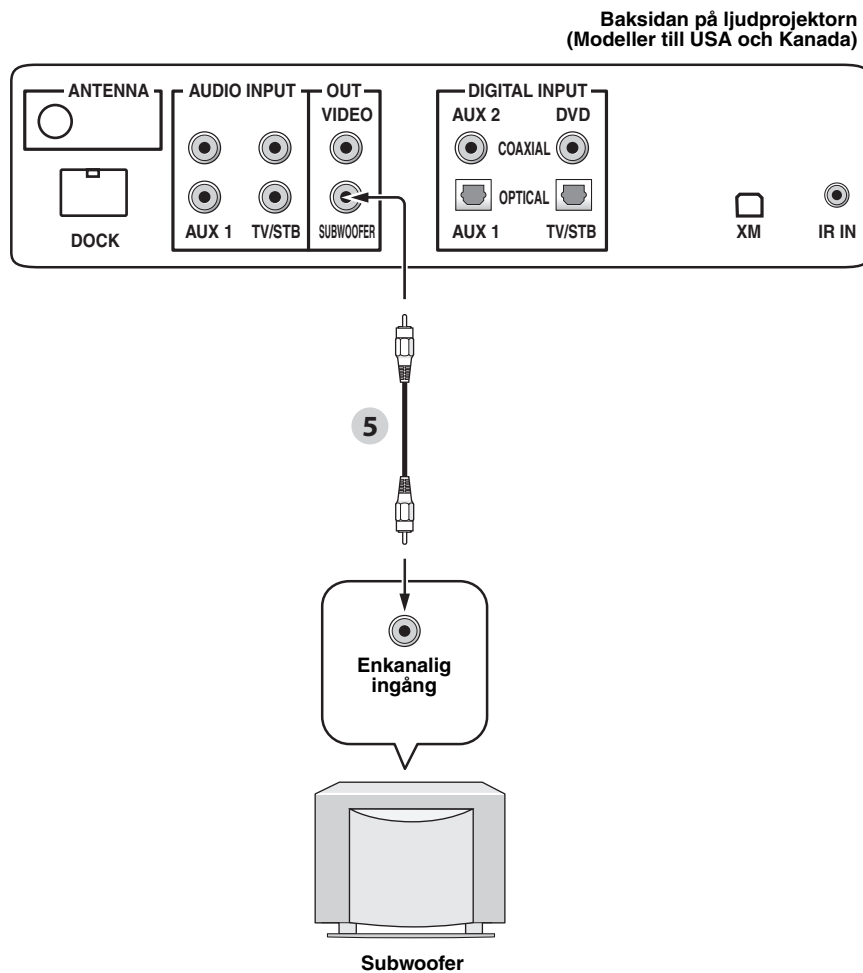

### Ljud

- 5 Subwoferkabel med stiftkontakter

## Anslutning av FM-antennen

Anslut den medföljande FM-antennen till FM-antenningsången ANTENNA på ljudprojektorn.

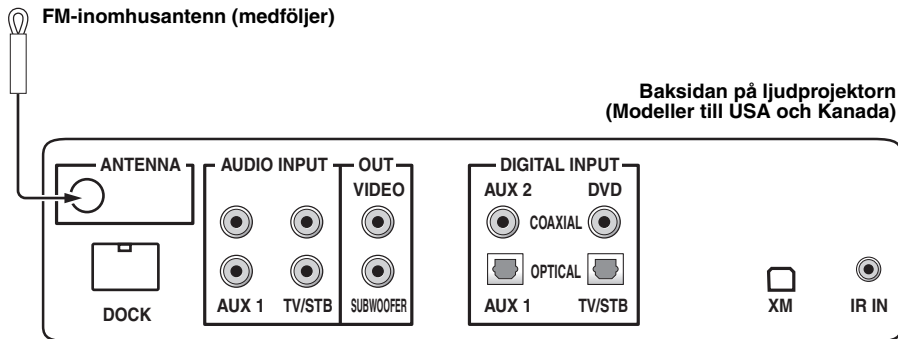

## Angående kopplingen IR IN (gäller endast modeller till USA och Kanada)

Kopplingen IR IN stöder ej normal extern komponentanslutning. Den är endast till för utvidgad styrning av ljudprojektorn för yrkesmässigt bruk.

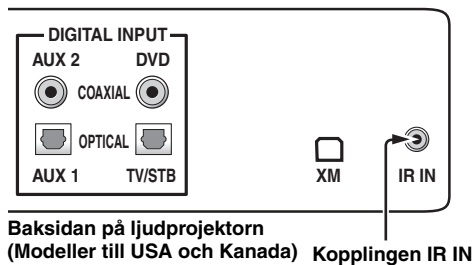

## Anslutning av nätkabeln

Anslut nätkabeln till ett lämpligt nätuttag, när samtliga övriga anslutningar är klara.

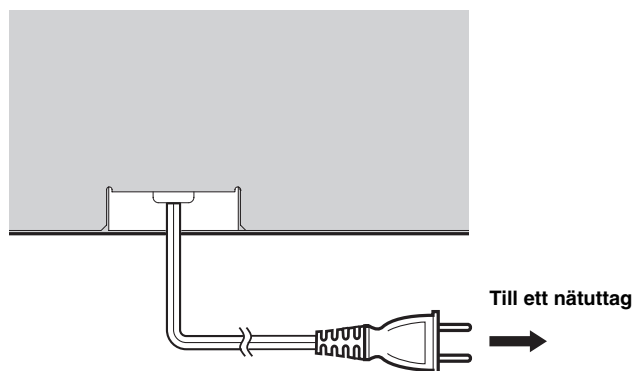

# Förberedelser för användning

## Isättning av batterier i fjärrkontrollen

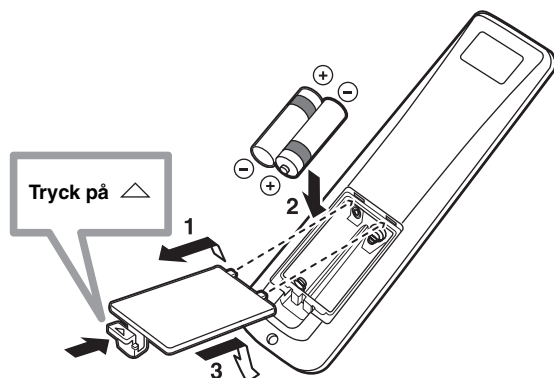

**1 Tryck på märket  på batterilocket och öppna locket.**

**2 Sätt i de två medföljande batterierna (AA, R6, UM-3) i batterifacket.**

Var noga med att batterierna sätts i med plus- och minuspolerna korrekt vända enligt märkningarna i batterifacket (+/-).

**3 Stäng batterilocket.**

### Anmärkningar

- Byt ut samtliga batterier, om något av följande tillstånd uppmärksammas: fjärrkontrollens räckvidd förkortas eller överföringsindikatorn tänds inte eller börjar lysa svagt.
- Använd inte gamla batterier tillsammans med nya.
- Använd inte olika typer av batterier (t.ex. alkaliska batterier och manganbatterier) tillsammans. Läs noga vad som står på batteriförpackningen, eftersom dessa olika typer av batterier kan ha samma form och färg.
- Urladdade batterier kan börja läcka. Gör dig av med batterierna omedelbart om de skulle ha läckt. Undvik att vidröra det ämne som har läckt ut, och försök undvika att det kommer i kontakt med kläder etc. Rengör batterifacket noggrant innan nya batterier sätts i.
- Släng inte batterier ihop med vanliga hushållssopor. Avyttra batterierna på korrekt sätt i enlighet med lokala föreskrifter.
- Vid följande förhållanden kan det hända att uppgifter lagrade i fjärrkontrollens minne raderas:
  - Fjärrkontrollen har lämnats utan batterier i över två minuter.
  - Urladdade batterier har lämnats kvar i fjärrkontrollen.
  - Knappar på fjärrkontrollen trycks in av misstag i samband med batteribyte.
- Om uppgifter lagrade i fjärrkontrollens minne oavsiktligt har raderats, så sätt i nya batterier och ställ in fjärrstyrningskoderna på nytt.



Ta bort den genomskinliga skyddsfilm, innan fjärrkontrollen tas i bruk.

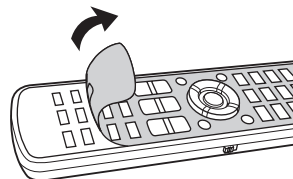

## Fjärrkontrollens räckvidd

Fjärrkontrollen sänder en riktad infraröd stråle. Använd fjärrkontrollen inom 6 meter från ljudprojektorn och rikta den mot fjärrkontrollsensorn på ljudprojektorn vid manövrering.

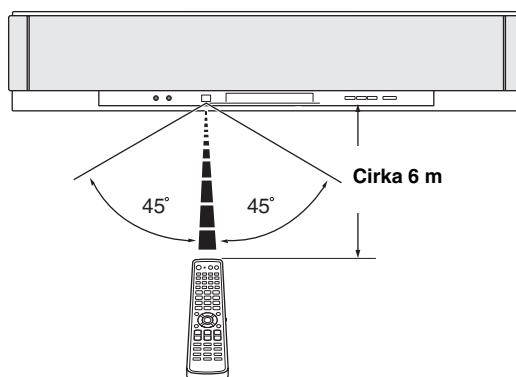

### Anmärkningar

- Spill inte vatten eller andra vätskor på fjärrkontrollen.
- Tappa inte fjärrkontrollen.
- Lämna eller förvara inte fjärrkontrollen på platser där något av följande förhållanden råder:
  - hög luftfuktighet, som t.ex. nära ett bad
  - hög temperatur, som t.ex. nära ett värmeelement eller en kamin
  - extremt låg temperatur
  - mycket dammig
- Utsätt inte fjärrkontrollens sensor på ljudprojektorn för direkt solljus eller stark belysning, såsom inverterat ljus från en lysrörlampa.
- När batterierna blir gamla förkortas fjärrkontrollens effektiva manövreringsräckvidd avsevärt. Byt i så fall ut batterierna mot två stycken nya batterier så snart som möjligt.

## Påslagning eller ställning av ljudprojektorn i beredskapsläge

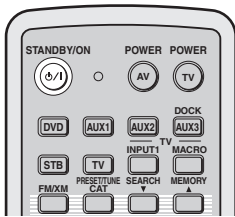

(Modeller till USA och Kanada)

- Tryck en gång till på STANDBY/ON för att ställa ljudprojektorn i beredskapsläge.

### Anmärkning

Medan ljudprojektorn står i beredskapsläge kan endast STANDBY/ON på frontpanelen eller på fjärrkontrollen användas. Övriga knappar på frontpanelen och fjärrkontrollen kan inte användas förrän strömmen till ljudprojektorn har slagits på.

- Tryck på strömbrytaren STANDBY/ON för att slå på strömmen till ljudprojektorn.

Volymnivån visas på frontpanelens display tillsammans med nuvarande ingångskälla och strålläge.

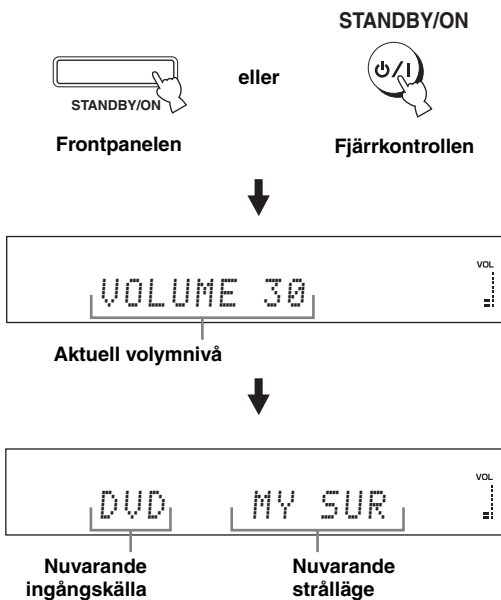

# Användning av menyn SET MENU

## Visning av bildskärmsmenyer

I detta avsnitt beskrivs hur det går till att ta fram ljudprojektorns bildskärmsmenyer på bildskärmen på ansluten tv och ställa in parametrarna för lyssningsrummet. När detta väl är gjort kan ett riktigt surroundljud upplevas i det egna vardagsrummet tillsammans med tv-bilder.

**1 Kontrollera att utgången VIDEO OUT på ljudprojektorn är ansluten till en lämplig videoingång på tv:n för visning av ljudprojektorns bildskärmsmenyer.**

**2 Tryck på strömbrytaren STANDBY/ON för att slå på strömmen till ljudprojektorn.**



Frontpanelen

eller

STANDBY/ON



Fjärrkontrollen

**3 Slå på strömmen till tv:n.**

Följande meny visas på tv-skärmen.

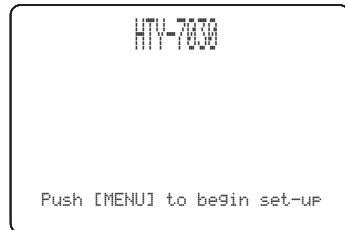

Exempel på bildskärmsmeny

Om ingen bildskärmsmeny visas, så använd fjärrkontrollen som följer med tv:n till att ändra videoingång tills bildskärmsmenyn visas.



## Flödesschema för SET MENU

Följande flödesschema visar de huvudsakliga åtgärderna för grundläggande inställningar.

### Kör LANGUAGE SETUP.

Se "Val av bildskärmspråk" på sidan 34.



### Kör AUTO SETUP (IntelliBeam).

Se "AUTO SETUP (IntelliBeam)" på sidan 35.



Om fel uppstår

### Leta upp orsaken till felet och försök åtgärda det.

Vi hänvisar till "Felmeddelanden för AUTO SETUP" på sidan 41 för en komplett lista över felmeddelanden och möjliga åtgärder.

### Återge ljudsignaler eller ändra strållägesinställning och/eller CINEMA DSP-inställning.

Se "Avspelning" på sidan 45, "Återgivning av surroundljud" på sidan 54 och "Användning av ljudfältsprogram" på sidan 63.



För att utföra extra inställningar och justeringar

### Kör MANUAL SETUP.

Se "MANUAL SETUP" på sidan 72.



- Om en ljudstråle från en viss kanal inte kan höras ordentligt, så ändra inställningarna för SETTING PARAMETERS (se sid. 74) eller för BEAM ADJUSTMENT (se sid. 75) på menyn BEAM MENU.
- Om akustiskt absorberande föremål, såsom gardiner, är i vägen för ljudstrålarna, så ändra inställningarna för TREBLE GAIN på menyn BEAM MENU (se sid. 77).

# Val av bildskärmspråk

Utför åtgärderna nedan för att välja ett önskat språk bland de språk som finns under menyn SET MENU för ljudprojektorn.

## 1 Ställ manövreringslägesväljaren i läget YSP.

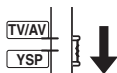

## 2 Tryck på MENU.

Menyn SET MENU visas på tv-skärmen.



- De manövreringsknappar som används till menyn SET MENU visas längst ner på skärmen.
- Tryck på RETURN för att återgå till föregående skärm vid användning av menyn SET MENU.
- Tryck en gång till på MENU för att lämna menyn SET MENU.
- Följande manövreringar kan även utföras medan informationen kontrolleras på frontpanelens display.

## 3 Använd knapparna ▲ / ▼ till att välja LANGUAGE SETUP och tryck på ENTER.

Följande meny visas på tv-skärmen.

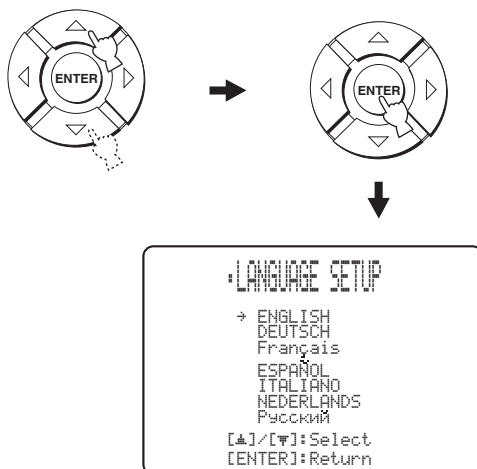

## 4 Använd knapparna ▲ / ▼ till att välja önskat språk och tryck på ENTER.

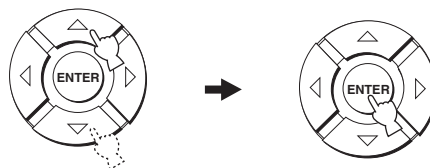

Alternativ: **ENGLISH** (engelska), **DEUTSCH** (tyska), Français (franska), **ESPAÑOL** (spanska), ITALIANO (italienska), **NEDERLANDS** (nederländska), **Русский** (ryska)

# AUTO SETUP (IntelliBeam)

Ljudprojektorn skapar ett ljudfält genom att låta ljudstrålar reflekteras mot väggarna i lyssningsrummet och bredda kohesionskraften för samtliga kanaler. På samma sätt som högtalarna i en vanlig ljudanläggning behöver placeras ut är det nödvändigt att ställa in lämplig ljudstrålvinkel för att uppnå så bra ljud som möjligt från ljudprojektorn. Med hjälp av funktionerna för ljudstråloptimering och ljudoptimering och den medföljande IntelliBeam-mikrofonen kan ljudprojektorn automatiskt ställa in optimala ljudstrålnivåer, så att optimal ljudstrålställning i förhållande till lyssningsmiljö kan erhållas utan behov av besvärliga inställningar baserat på den egna hörseln. Vi kallar allmänt dessa två funktioner för "IntelliBeam".

## Ljudstråloptimering:

Denna funktion optimerar ljudstrålarnas vinkel, så att denna parameter bäst matchar aktuell lyssningsmiljö.

## Ljudoptimering:

Denna funktion optimerar ljudstrålarnas fördröjningstid, volym och tonkvalitet, så att dessa parametrar bäst matchar aktuell lyssningsmiljö.

## Flödesschema för AUTO SETUP

Ljudprojektorn utför en rad kontroller för att optimera ljudstrålarnas vinkel, fördröjningstid, volym och tonkvalitet. Välj optimering av samtliga eller en del av parametrarna.

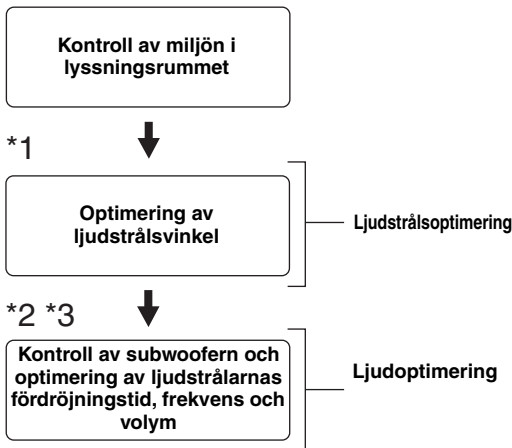

### Anmärkningar

- \*1 Kontrollen av ljudstrålvinkel hoppas över efter val av SOUND OPTIMZ only.
- \*2 Ljudoptimeringen hoppas över efter val av BEAM OPTIMZ only.
- \*3 Kontrollen av subwoofer hoppas över efter val av BEAM OPTIMZ only.

## Installering av IntelliBeam-mikrofonen

Den medföljande IntelliBeam-mikrofonen samlar in och analyserar det ljud som ljudprojektorn ger ifrån sig i den verkliga lyssningsmiljön. Följ anvisningarna nedan för att ansluta IntelliBeam-mikrofonen till ljudprojektorn och se till att IntelliBeam-mikrofonen är placerad på lämplig plats och att inga stora hinder förekommer mellan IntelliBeam-mikrofonen och väggarna i lyssningsrummet.

### Anmärkningar

- Var noga med att koppla loss IntelliBeam-mikrofonen efter avslutad AUTO SETUP-inställning.
- IntelliBeam-mikrofonen är känslig för värme.
  - Håll den borta från direkt solljus.
  - Placera den inte ovanpå ljudprojektorn.
- Använd inte en förlängningskabel vid anslutning av IntelliBeam-mikrofonen, eftersom det kan resultera i felaktig ljudoptimering.
- Ett fel kan uppstå vid AUTO SETUP-inställning, om IntelliBeam-mikrofonen inte är korrekt placerad i lyssningsrummet. För att undvika risken för fel:
  - Placera inte IntelliBeam-mikrofonen långt till höger eller vänster från ljudprojektorns mitt.
  - Placera inte IntelliBeam-mikrofonen inom 1,8 m från ljudprojektorns framsida.
  - Placera inte IntelliBeam-mikrofonen mer än en meter ovanför eller nedanför ljudprojektorns mitthöjd.
- Se till att inga hinder förekommer mellan IntelliBeam-mikrofonen och väggarna i lyssningsrummet, eftersom sådana hinder är i vägen för ljudstrålarna. Ett föremål som har kontakt med en vägg uppfattas emellertid som en utskjutande del av väggen.
- Bästa möjliga resultat uppnås vid placering av IntelliBeam-mikrofonen i samma höjd som öronen hos lyssnaren medan lyssnaren sitter på lyssningsplatsen. Om detta inte är möjligt går det emellertid att manuellt finjustera ljudstrålsvinkeln och balansera ljudstrålarnas utnivåer med hjälp av MANUAL SETUP (se sid. 72), efter att AUTO SETUP-inställningen är klar.
- Om en subwoofer med reglage för justering av volym och övergångsfrekvens/övre gränshöjd är ansluten till ljudprojektorn, så ställ in volymreglaget på ett läge mellan klockan 10 och klockan 12 och reglaget för övergångsfrekvens/övre gränshöjd i maximalt läge enligt nedan.

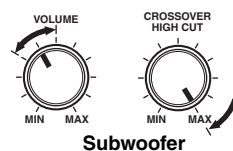

Subwoofer

- 1 Tryck på STANDBY/ON för att slå av strömmen till ljudprojektorn.**



- 2 Anslut den medföljande IntelliBeam-mikrofonen till ingången INTELLIBEAM MIC på frontpanelen.**

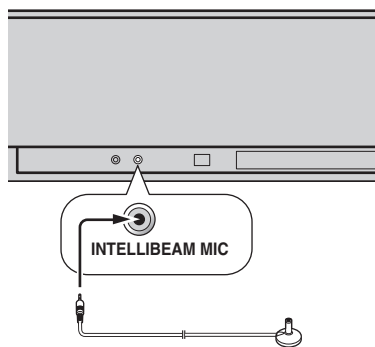

- 3 Placera IntelliBeam-mikrofonen på en jämn, plan yta vid den normala lyssningsplatsen, på över 1,8 meters avstånd från ljudprojektorns framsida, inom 1 meter ovanför eller nedanför ljudprojektorns mitthöjd och med IntelliBeam-mikrofonen vänd uppåt.**

### Anmärkning

Se till att placera IntelliBeam-mikrofonen på en tänkt mittlinje dragen från ljudprojektorn.



Använd vid behov det medföljande mikrofonstället av hårdpapp till att fästa IntelliBeam-mikrofonen på samma höjd som öronen hos lyssnaren medan lyssnaren sitter på lyssningsplatsen.

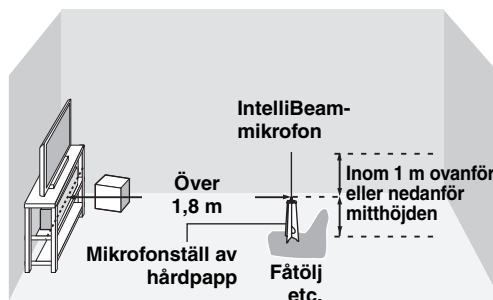

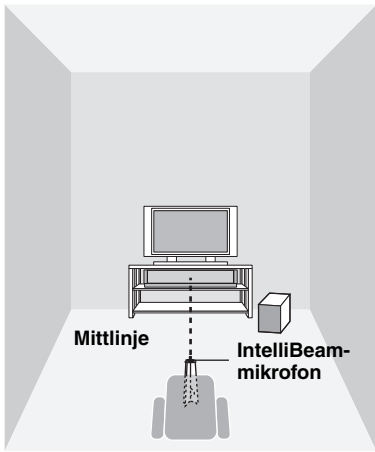

## Användning av menyn AUTO SETUP (IntelliBeam)

Följ anvisningarna nedan för att starta AUTO SETUP-inställningen, när IntelliBeam-mikrofonen har anslutits ordentligt till ljudprojektorn och placerats på lämplig plats i lyssningsrummet.

AUTO SETUP-inställningen kan även påbörjas genom att helt enkelt trycka in och hålla AUTO SETUP intryckt i över två sekunder. I detta fall utför ljudprojektorn inställningarna för både ljudstråloptimering och ljudoptimering.

### ■ Hopsättning av det medföljande mikrofonstället av hårdpapp

Tre separata delar (en rund del och två avlånga delar) av mikrofonstället återfinns från början ihopsatta med varandra.

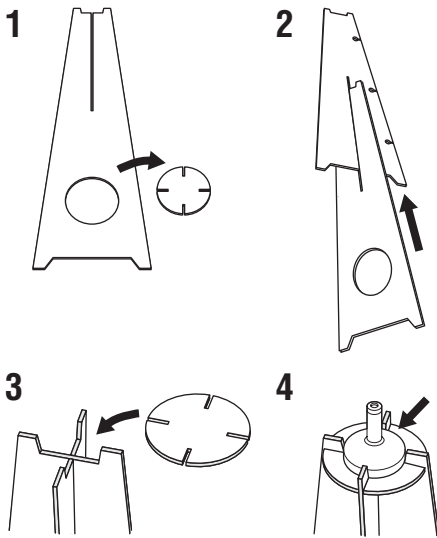

- 1 Sära på de tre hårdpappsdelarna till mikrofonstället, som från början sitter ihop.
- 2 För in den ena avlånga delen i skåran på den andra avlånga delen.
- 3 Sätt fast den runda delen ovanpå de två hopsatta avlånga delarna.
- 4 Placera den medföljande IntelliBeam-mikrofonen ovanpå den runda delen.

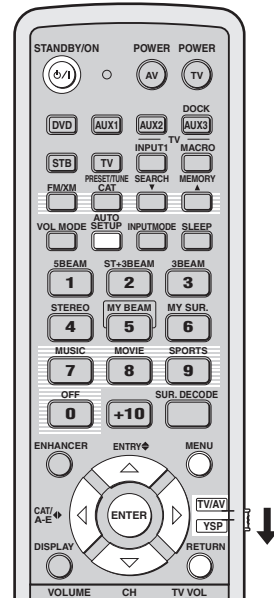

(Modeller till USA och Kanada)

**Anmärkningar**

- Se till att lyssningsrummet är så tyst som möjligt medan ljudprojektorn utför AUTO SETUP-inställningen.
- Uppnå så bra resultat som möjligt genom att själv lämna lyssningsrummet tills AUTO SETUP-inställningen är avslutad för att inte komma i vägen för ljudstrålarna.
- Tänk på att höga testtoner normalt matas ut vid AUTO SETUP-inställningen.
- Det kan hända att AUTO SETUP-inställningen misslyckas om ljudprojektorn är installerad i ett rum enligt något av de förhållanden som beskrivs under "Innan ljudprojektorn installeras" på sidan 16. Kör i så fall MANUAL SETUP (se sid. 72) för att ställa in nödvändiga parametrar manuellt.
- Om ett fel uppstår, så ljuder en varningssummer samtidigt som AUTO SETUP-inställningen avbryts och ett felmeddelande visas på skärmen. Vi hänvisar till "Felmeddelanden för AUTO SETUP" på sidan 41 angående lämpliga åtgärder.



- AUTO SETUP-inställningen tar maximalt omkring tre minuter. Ett klockspel ljuder efter att AUTO SETUP-inställningen har genomförts korrekt.
- Om gardiner förekommer i lyssningsrummet, så rekommenderas följande åtgärder.
  1. Dra upp gardinerna för att förbättra ljudreflektionerna.
  2. Kör BEAM OPTIMZ only.
  3. Dra igen gardinerna.
  4. Kör SOUND OPTIMZ only.
- De inställningar som optimerats med hjälp av AUTO SETUP kan sparas (se sid. 42). En uppsättning inställningar optimerade för vissa lyssningsmiljöförhållanden kan senare återkallas för anpassning till varierande lyssningsmiljöförhållanden (se sid. 43).

**1 Tryck på strömbrytaren STANDBY/ON för att slå på strömmen till ljudprojektorn.**

Slå på strömmen till subwoofern, om en subwoofer är ansluten till ljudprojektorn.



**2 Ställ manövreringslägesväljaren i läget YSP.**

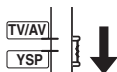

**3 Tryck på MENU.**

Menyn SET MENU visas på tv-skärmen.

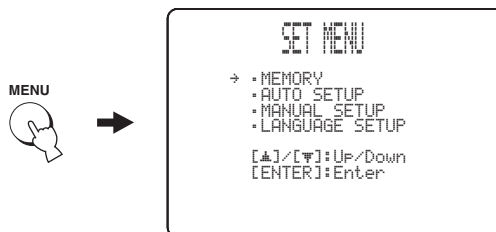

- De manövreringsknappar som används till menyn SET MENU visas längst ner på skärmen.
- Tryck på RETURN för att återgå till föregående skärm vid användning av menyn SET MENU.
- Tryck en gång till på MENU för att lämna menyn SET MENU.
- BEAM+SOUND OPTIMZ-inställningen kan startas genom att helt enkelt trycka in och hålla AUTO SETUP intryckt i över två sekunder. Punkt 4 och 5 hoppas över och visningen på tv-skärmen ändras till den som anges i punkt 5. Starta AUTO SETUP-inställningen från punkt 6.
- Följande manövreringar kan även utföras på frontpanelens display.

**4 Använd knapparna ▲ / ▼ till att välja AUTO SETUP och tryck på ENTER.**

Följande meny visas på tv-skärmen.

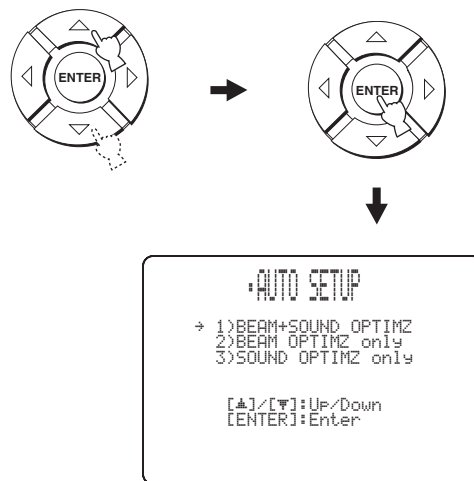

- 5** Använd markörknapparna  $\triangle / \nabla$  till att välja **BEAM+SOUND OPTIMZ**, **BEAM OPTIMZ only** eller **SOUND OPTIMZ only** och tryck sedan på **ENTER**.

Följande meny visas på tv-skärmen.

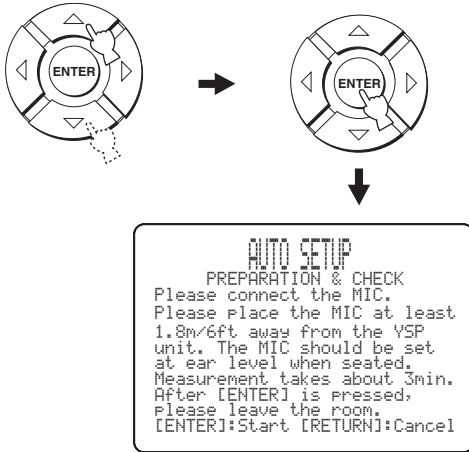

**BEAM+SOUND OPTIMZ**  
(Ljudstrålsoptimering och ljudoptimering)

Välj detta alternativ för att optimera ljudstrålarnas vinkel, fördröjningstid, volym och tonkvalitet, så att dessa parametrar är bäst anpassade till aktuell lyssningsmiljö. Val av denna optimeringsfunktion rekommenderas i följande fall:

- När inställningar görs för första gången.
- När ljudprojektorn har flyttats.
- När lyssningsrummet har byggts om och ändrat form.
- När ommöbleringar i lyssningsrummet har gjorts.

Denna inställning tar ungefär tre minuter.

**BEAM OPTIMZ only**  
(Endast ljudstrålsoptimering)

Välj detta alternativ för att optimera ljudstrålarnas vinkel, så att denna parameter är bäst anpassad till aktuell lyssningsmiljö.

Denna inställning tar ungefär en minut.

**SOUND OPTIMZ only (Endast ljudoptimering)**

Välj detta alternativ för att optimera ljudstrålens fördröjningstid, volym och tonkvalitet, så att dessa parametrar är bäst anpassade till aktuell lyssningsmiljö. Val av denna optimeringsfunktion rekommenderas i följande fall:

- Om gardiner i lyssningsrummet har dragits isär eller dragits för, innan ljudprojektorn används.
- Om ljudstrålsvinkeln har ställts in manuellt.

Denna inställning tar ungefär två minuter.

**Anmärkning**

Ljudstrålarnas vinkel måste optimeras med hjälp av alternativet **BEAM OPTIMZ only**, innan inställning enligt alternativet **SOUND OPTIMZ only** påbörjas.

- 6** Kontrollera följande punkter igen, innan **AUTO SETUP**-inställningen startas.

- Är IntelliBeam-mikrofonen ordentligt ansluten till ljudprojektorn?
- Är IntelliBeam-mikrofonen placerad på lämplig plats?
- Finns det några stora hinder mellan IntelliBeam-mikrofonen och väggarna i lyssningsrummet?

- 7** Tryck på **ENTER** för att starta **AUTO SETUP**-inställningen.

Följande meddelande visas på tv-skärmen och **AUTO SETUP**-inställningen startar efter 10 sekunder.

Lämna tyst lyssningsrummet, innan **AUTO SETUP**-inställningen startar.

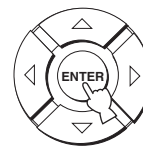

Om ett fel uppstår, så ljuder en varningssummer varpå ett felmeddelande visas. Vi hänvisar till "Felmeddelanden för AUTO SETUP" på sidan 41 för en komplett lista över felmeddelanden och lämpliga åtgärder. Följ anvisningarna och utför **AUTO SETUP**-inställningen på nytt.

**8 Kontrollera att följande meny visas på tv-skärmen.**

Resultaten av AUTO SETUP-inställningen visas på tv-skärmen.

**Exempel 1**

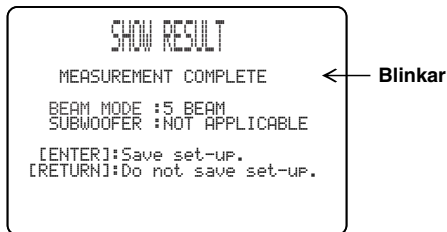

**Exempel 2**

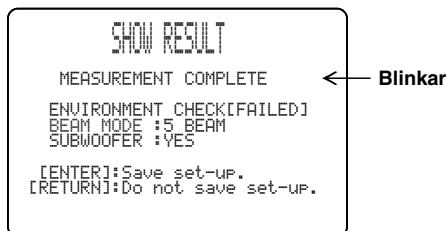

- Om "ENVIRONMENT CHECK [FAILED]" visas, så rekommenderas att AUTO SETUP-inställningen körs en gång till. Vi hänvisar till punkt 9 angående detaljer.
- Om "SUBWOOFER : NOT APPLICABLE" visas trots att en subwoofer är ansluten till ljudprojektorn, så höj volymen på subwoofern och kör sedan AUTO SETUP-inställningen en gång till.
- Beroende på lyssningsrummets miljö kan det hända att ljudstrålsvinkeln för vänster och höger framkanaler samt vänster och höger surroundkanaler ställs in på samma värde, trots att "5 BEAM" visas som resultat.

**9 Tryck på ENTER för att bekräfta resultaten eller tryck på RETURN för att annullera resultaten.**

Följande meddelande visas i två sekunder på tv-skärmen och slocknar därefter.

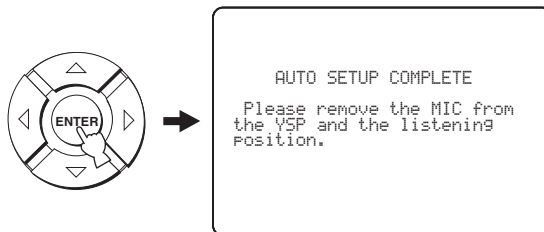

Om "ENVIRONMENT CHECK [FAILED]" visas i punkt 8, så visas följande meddelande efter tryckning på ENTER. I så fall hänvisar vi till ERROR E-1 under "Felmeddelanden för AUTO SETUP" på sidan 41. Tryck på ENTER för att lämna AUTO SETUP-inställningen och kör sedan inställningen igen enligt åtgärderna från och med punkt 3.



**10 Koppla loss IntelliBeam-mikrofonen från ingången INTELLIBEAM MIC på frontpanelen.**

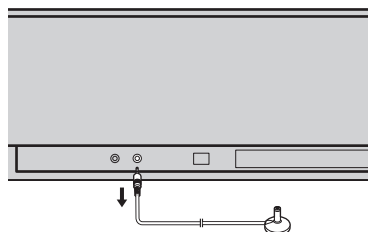

För att spara och ladda inställningar, se "Användning av systemminnet" på sidan 42.



## ■ Felmeddelanden för AUTO SETUP

### Innan AUTO SETUP-inställning startar

Felmeddelande	Orsak	Åtgärd	Se sid.
<b>ERROR E-2</b> <b>No MIC detected. Please check MIC connection and re-try.</b>	IntelliBeam-mikrofonen är inte ansluten till ljudprojektorn.	Anslut IntelliBeam-mikrofonen till ljudprojektorn.	36

### Under pågående AUTO SETUP-inställning

Tryck på RETURN, om något av felmeddelandena som anges nedan, förutom E-1, visas. Om AUTO SETUP-inställningen har startats genom att trycka på AUTO SETUP i punkt 3, så kör inställningen igen från och med punkt 3 efter att felmeddelandet har slocknat. Om AUTO SETUP-inställningen har startats genom att trycka på MENU i punkt 3, så kör inställningen igen från och med punkt 4 efter att meddelandet i punkt 3 har visats. Kör MANUAL SETUP-inställningen, om problemet är svårt att åtgärda.

Felmeddelande	Orsak	Åtgärd	Se sid.
<b>ERROR E-1</b> <b>Please test in quieter environment.</b>	För mycket oönskat buller förekommer i lyssningsrummet.	Se till att lyssningsrummet är så tyst som möjligt. Välj vid behov en tidpunkt på dygnet när det inte hörs så mycket buller utifrån.	—
<b>ERROR E-2</b> <b>No MIC detected. Please check MIC connection and re-try.</b>	IntelliBeam-mikrofonen kopplades loss under pågående AUTO SETUP-inställning.	Se till att IntelliBeam-mikrofonen är ordentligt ansluten till ljudprojektorn.	36
<b>ERROR E-3</b> <b>Unexpected control is detected. Please re-try.</b>	Annan manövrering har utförts på ljudprojektorn under pågående AUTO SETUP-inställning.	Utför ingen annan manövrering medan AUTO SETUP-inställningen pågår.	—
<b>ERROR E-4</b> <b>Please check MIC position. MIC should be set in front of YSP.</b>	IntelliBeam-mikrofonen är inte placerad framför ljudprojektorn.	Se till att IntelliBeam-mikrofonen är installerad framför ljudprojektorn.	36
<b>ERROR E-5</b> <b>Please check MIC position. MIC should be set above 1.8m/6ft.</b>	IntelliBeam-mikrofonen är inte placerad på lämpligt avstånd från ljudprojektorn.	Kontrollera att IntelliBeam-mikrofonen är uppställd på över 1,8 meters avstånd från ljudprojektorns framsida och inom 1 meter från mitthöjden på ljudprojektorn.	36
<b>ERROR E-6</b> <b>Volume level is lower than expected. Please check MIC position/connection and re-try.</b>	IntelliBeam-mikrofonen kan inte samla in det ljud som ljudprojektorn ger ifrån sig, eftersom ljudets utnivå är för låg.	Se till att IntelliBeam-mikrofonen är ordentligt ansluten till ljudprojektorn och placerad på lämplig plats. Om problemet kvarstår, så kontakta en auktoriserad Yamaha-reparatör angående hjälp.	36
<b>ERROR E-7</b> <b>Unexpected error happened. Please re-try.</b>	Ett internt systemfel har uppstått.	Utför åtgärderna för AUTO SETUP-inställning på nytt.	—

# Användning av systemminnet

## Praktisk användning av systemminnet

Aktuella värden inställda med hjälp av menyn SET MENU kan lagras i ljudprojektorns systemminne. Det kan vara praktiskt att spara vissa inställningar för varierande förhållanden i lyssningsrummet. Om exempelvis gardiner förekommer i ljudstrålarnas väg, så varierar ljudstrålarnas verkan beroende på huruvida gardinerna är fördragna eller ej.

När gardinerna inte är fördragna

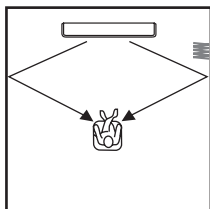

När gardinerna är fördragna

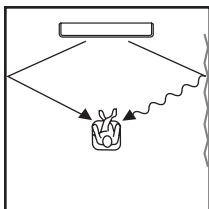

## Sparande av inställningar

### 1 Ställ manövreringslägesväljaren i läget YSP.

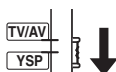

### 2 Tryck på MENU.

Menyn SET MENU visas på tv-skärmen.

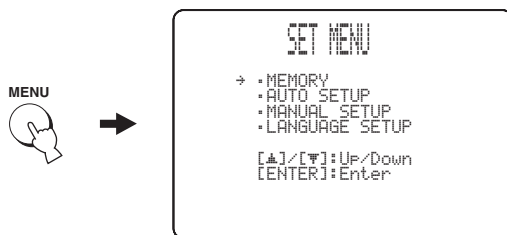

- De manövreringsknappar som används till menyn SET MENU visas längst ner på skärmen.
- Tryck på RETURN för att återgå till föregående skärm vid användning av menyn SET MENU.
- Tryck en gång till på MENU för att lämna menyn SET MENU.
- Följande manövreringar kan även utföras på frontpanelens display.

### 3 Använd knapparna $\triangle$ / $\nabla$ till att välja MEMORY och tryck på ENTER.

Följande meny visas på tv-skärmen.

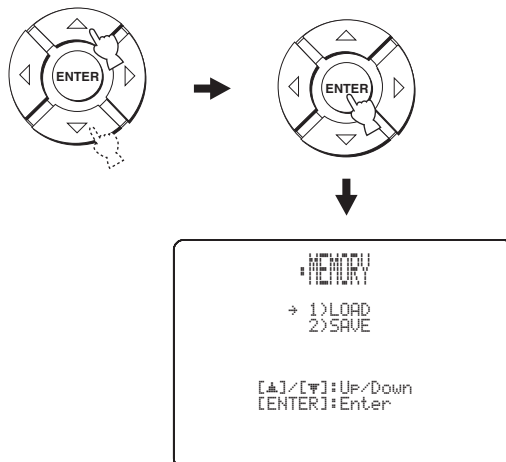

### 4 Använd knapparna $\triangle$ / $\nabla$ till att välja SAVE och tryck på ENTER.

Följande meny visas på tv-skärmen.

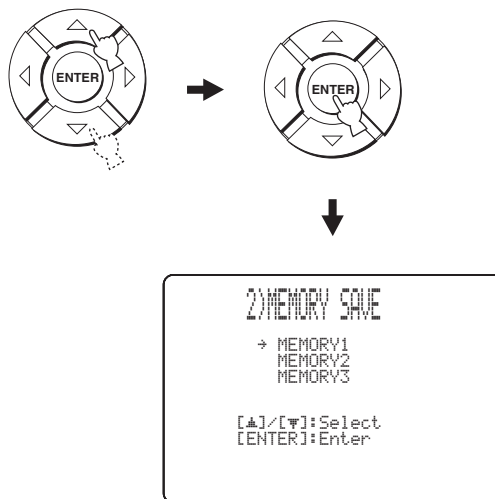

## 5 Använd knapparna $\triangle$ / $\nabla$ till att välja MEMORY1, MEMORY2 eller MEMORY3 och tryck på ENTER.

Följande meny visas på tv-skärmen.

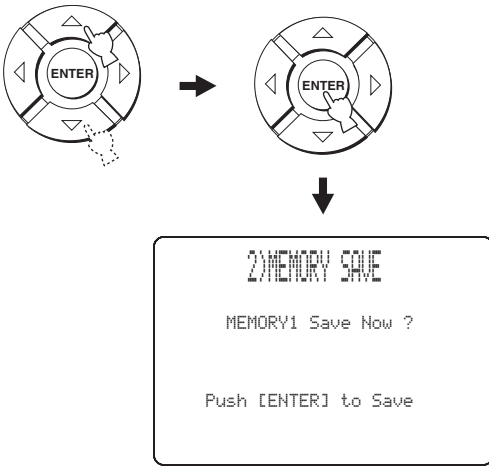

## 6 Tryck en gång till på ENTER.

De nya parametrarna sparas som MEMORY1, MEMORY2 eller MEMORY3. När parametrarna har lagrats i minnet återgår visningen på skärmen till menyn SET MENU.

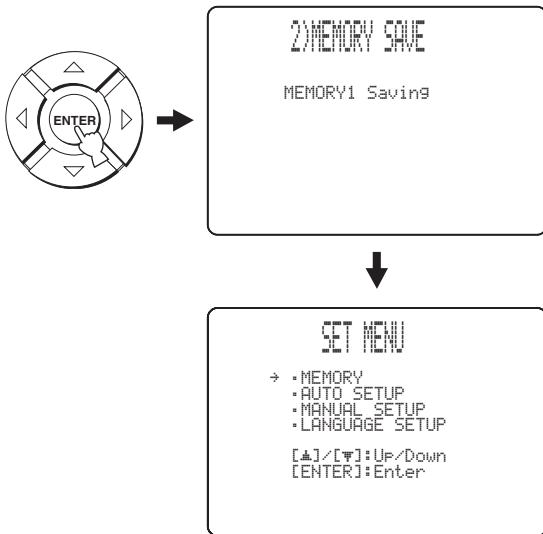

## 7 Tryck på MENU för att lämna bildskärmsmenyerna.

Menyn SET MENU slöcknar från tv-skärmen.



## Laddning av inställningar

Inställningar som har sparats enligt anvisningarna under "Sparande av inställningar" på sidan 42 kan återkallas vid förändring av lyssningsmiljön.

### 1 Ställ manövreringslägesväljaren i läget YSP.

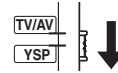

### 2 Tryck på MENU.

Menyn SET MENU visas på tv-skärmen.

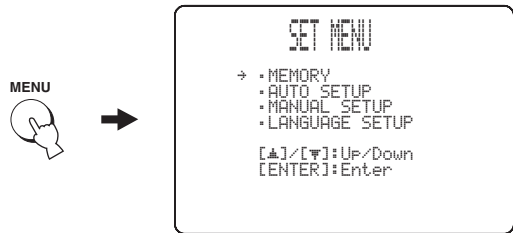

- De manövreringsknappar som används till menyn SET MENU visas längst ner på skärmen.
- Tryck på RETURN för att återgå till föregående skärm vid användning av menyn SET MENU.
- Tryck en gång till på MENU för att lämna menyn SET MENU.
- Följande manövreringar kan även utföras på frontpanelens display.

### 3 Använd knapparna $\triangle$ / $\nabla$ till att välja MEMORY och tryck på ENTER.

Följande meny visas på tv-skärmen.

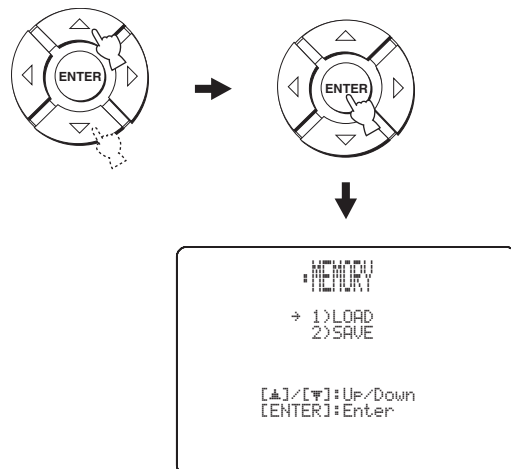

**4 Använd knapparna  $\triangle$  /  $\nabla$  till att välja LOAD och tryck på ENTER.**

Följande meny visas på tv-skärmen.

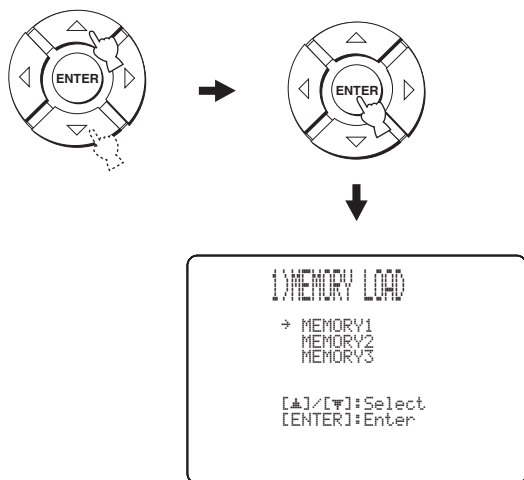

**5 Använd knapparna  $\triangle$  /  $\nabla$  till att välja MEMORY1, MEMORY2 eller MEMORY3 och tryck på ENTER.**

Följande meny visas på tv-skärmen.

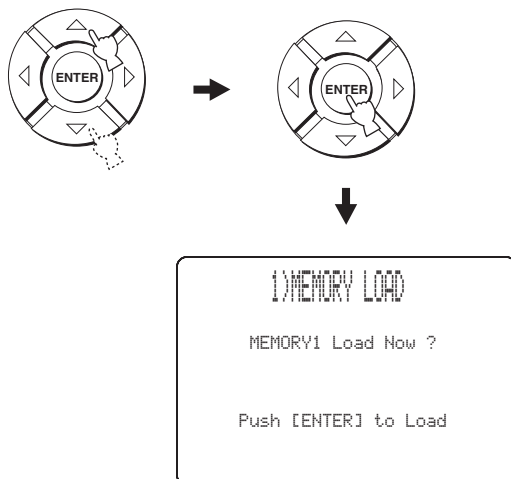

**6 Tryck en gång till på ENTER.**

De nya parametrarna sparade som MEMORY1, MEMORY2 eller MEMORY3 laddas. Efter att parametrarna har laddats visas åter menyn SET MENU på skärmen.

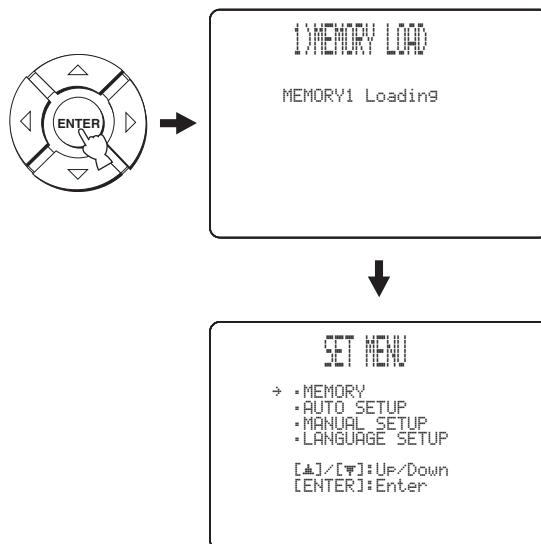

**7 Tryck på MENU för att lämna bildskärmsmenyerna.**

Menyn SET MENU slocknar från tv-skärmen.



# Avspelning

## Val av ingångskälla

Ljud från komponenter anslutna till denna enhet kan återges genom att helt enkelt trycka lämpligt antal gånger på INPUT på frontpanelen eller på lämplig ingångsväljare (TV, STB, DVD, AUX1, AUX2 eller AUX3) på fjärrkontrollen. Namnet på vald ingångskälla och typen av motsvarande inmatningsläge visas på frontpanelens display.

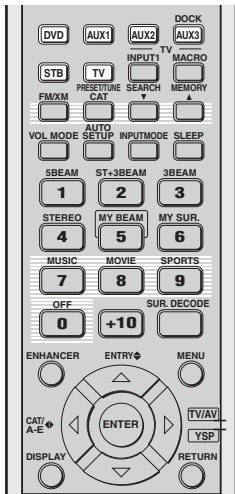

(Modeller till USA och Kanada)

### ■ Manövrering med frontpanelen

Tryck upprepade gånger på INPUT på frontpanelen för att växla mellan TV, STB, DVD, AUX1, AUX2 och AUX3.

Namnet på motsvarande ingångskälla och typen av gällande inmatningsläge visas på frontpanelens display.

### ■ Manövrering med fjärrkontrollen



Förutom till manövrering av ljudprojektorn kan fjärrkontrollen användas till att manövrera andra AV-komponenter. För detta behöver korrekta fjärrstyrningskoder ställas in på fjärrkontrollen och manövreringslägesväljaren ställas i läget TV/AV för att ändra manövreringsområde (se sid. 96).

Tryck på TV för att återge ljud från ett tv-program.

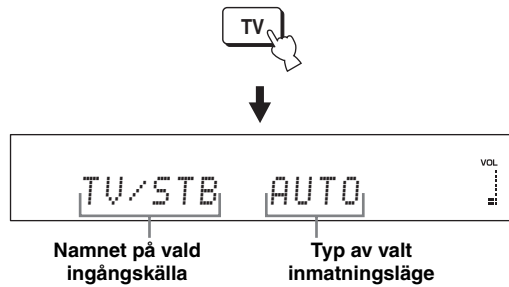

Tryck på STB för att återge ljud från en satellitsändning.

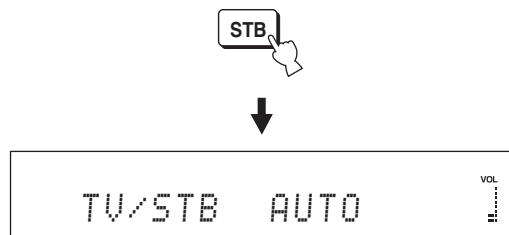

Tryck på DVD för att återge ljud från en DVD-skiva.

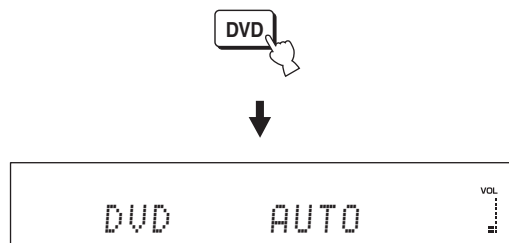

Tryck på AUX1 (eller AUX2) för att återge ljud från en komponent ansluten till ingången AUX 1 (eller AUX 2) på baksidan av ljudprojektorn.

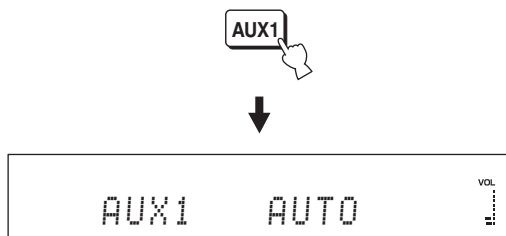

Tryck på AUX3 för att återge ljud från en komponent ansluten till ingången AUX 3 på frontpanelen.

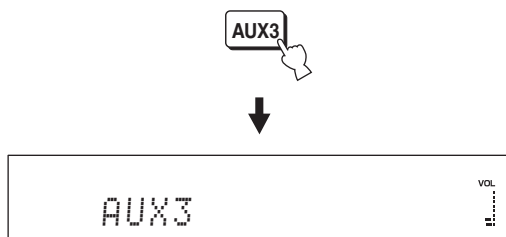

## Uppspelning av en källa

När en ingångskälla är vald (se sid. 45) kan uppspelning på vald ingångskälla startas.

### Anmärkning

I detta avsnitt används en DVD-spelare som exempel på uppspelningskälla.



Angående detaljer kring tv:n eller DVD-spelaren hänvisas till bruksanvisningen till respektive komponent.

## 1 Slå på strömmen till DVD-spelaren.

## 2 Välj korrekt videoingång på tv:n med hjälp av fjärrkontrollen till tv:n och ta fram DVD-menyn på tv-skärmen.

### Anmärkning

Sänk vid behov volymen på tv:n tills inget ljud hörs.

## 3 Tryck på DVD för att välja DVD som ingångskälla.



## 4 Starta uppspelning på DVD-spelaren med hjälp av medföljande fjärrkontroll.

Ljudsignaler från DVD-spelaren återges via ljudprojektorn.



- Den medföljande demonstrations-DVD:n kan användas till att kontrollera vilket slags digitala signaler som matas in från DVD-spelaren via en digital anslutning (optisk/koaxial/HDMI). Indikeringarna för inmatningskanaler och LFE-kanalen visas, när ljudprojektorn identifierar 5.1-kanalig signalinmatning via en optisk, koaxial eller HDMI-ingång. Om indikeringen **PCM** visas, så kontrollera inställningarna för digital utmatning, bitströmsutmatning, DTS-utmatning och/eller HDMI-utmatning på DVD-spelaren.
- Om ljudvolymen är för låg, så höj volymnivån på ljudprojektorn till omkring 45.
- Om korrekta fjärrstyrningskoder för tv:n och DVD-spelaren har ställts in på fjärrkontrollen till ljudprojektorn, så kan denna fjärrkontroll användas för manövrering av aktuella komponenter. För detaljer kring hur fjärrstyrningskoder ställs in se sid. 96.

## Reglering av volymnivå

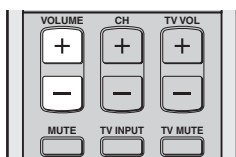
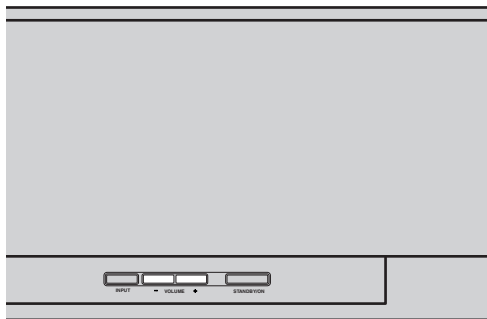

### Tryck på VOLUME +/- för att höja eller sänka volymnivån.

Ett numeriskt värde för volymnivå visas på frontpanelens display.

Justeringsområde: MIN (minimal), 01 till 99, MAX (maximal)

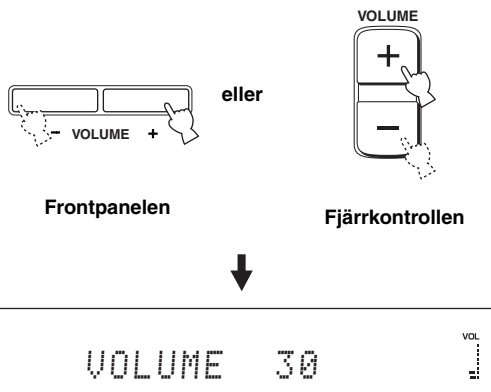

### Anmärkningar

- Volymnivån för samtliga ingångskällor (inklusive både flerkansals- och stereokällor) ändras samtidigt.
- Vid varje tryckning på VOLUME +/- höjs eller sänks volymen stegvis med en nivå.
- Volymnivån kan höjas eller sänkas kontinuerligt genom att hålla VOLUME +/- intryckt.

## Avstängning av ljudet

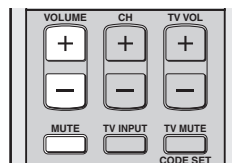

### 1 Tryck på MUTE för att stänga av ljudet.

“AUDIO MUTE ON” visas på frontpanelens display samtidigt som indikeringen för volymnivå blinkar.

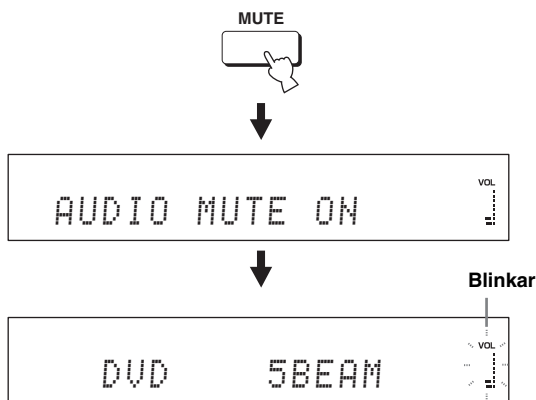

### 2 Tryck en gång till på MUTE (eller tryck på VOLUME +/-) för att återuppta ljudutmatning.

“AUDIO MUTE OFF” visas temporärt på frontpanelens display (efter tryckning på VOLUME +/- visas istället värdet på aktuell volymnivå) samtidigt som indikeringen för volymnivå visas utan att blinka.

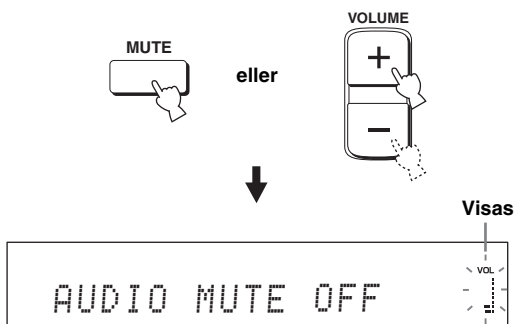

### Anmärkning

Ljudutmatningen för samtliga ingångskällor (inklusive både flerkansals- och stereokällor) stängs av samtidigt.



Det är möjligt att välja huruvida det utmatade ljudet ska stängas av helt eller om volymnivån ska sänkas med 20 dB vid tryck på MUTE (se sid. 78).

# FM-mottagning

Två inställningsmetoder förekommer: automatisk och manuell. Automatisk stationsinställning är praktisk när radiosignalerna är starka och ingen interferens förekommer. Ställ in FM-stationer manuellt, om radiosignalerna är svaga. Det är också möjligt att använda automatisk eller manuell förinställning för att lagra upp till sammanlagt 40 stationer (A1 till E8: 5 förvalsgrupper med 8 förvalsnummer i varje).



- I detta avsnitt används uteslutande en fjärrkontroll för modeller till Europa, Australien och Asien, inkl. Korea.
- Medan manövreringslägesväljaren står i läget TV/AV kan alla FM-funktioner manövreras. Medan manövreringslägesväljaren står i läget YSP kan endast de funktioner som beskrivs under "Ställa in en förinställd station" (se sid. 52) manövreras.

## Anmärkning

Rikta den anslutna FM-antennen åt det håll som ger bäst mottagning.

## Beskrivning av reglage för FM-mottagning

### ■ Reglage på fjärrkontrollen

Ställ manövreringslägesväljaren (⑧) i läget TV/AV före stationsinställning eller förinställning.

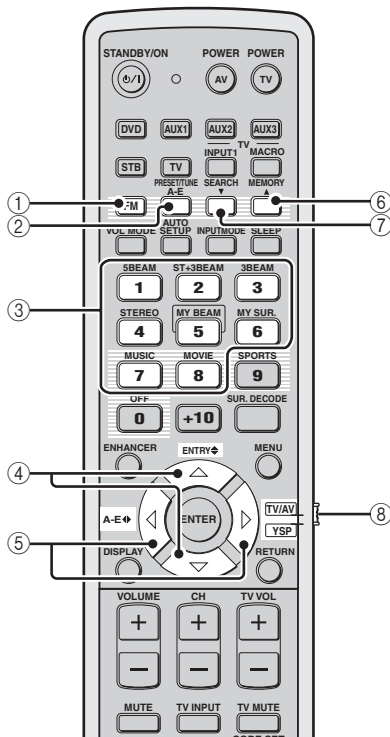

(Gäller ej modeller till Europa, inkl. Storbritannien, Australien,

#### ① FM

Välj FM som ingångskälla. Den senast inställda FM-stationen ställs in på ljudprojektorn.



På modeller till USA och Kanada används FM/XM.

#### ② PRESET/TUNE

Växling sker mellan läget för sökning efter förvalsstationer och läget för frekvensökning (se sid. 51).

#### ③ Sifferknappar

Använd sifferknapparna 1 till 8 till att välja förvalsnummer (se sid. 52).

#### ④ ENTRY $\diamond$ ( $\triangle$ / $\nabla$ )

- Använd denna knapp till att välja förvalsnummer (1 till 8) medan ett kolon (:) visas på frontpanelens display (se sid. 52).
- Tryck här för att ändra stationsfrekvens medan kolonet (:) inte visas på frontpanelens display (se sid. 49).

#### ⑤ A-E $\blacktriangleleft$ ( $\blacktriangleright$ )

Väljer en förvalsgrupp (A till E) (se sid. 51).



På modeller till USA och Kanada används CAT/A-E  $\blacktriangleleft$ .

#### ⑥ MEMORY

- Lagrar en förvalsstation i minnet (se sid. 51).
- Håll knappen intryckt i över tre sekunder för att starta automatisk förinställning (se sid. 50).

#### ⑦ SEARCH

Växlar mellan automatisk stationsinställning (indikeringen AUTO visas) och manuell stationsinställning (indikeringen AUTO visas ej) (se sid. 49).

#### ⑧ Manövreringslägesväljare

Använd denna väljare till att välja önskat manövreringsläge.



## Automatisk stationsinställning

Automatisk stationsinställning är praktisk när radiostationernas signaler är starka och ingen interferens förekommer.

### 1 Ställ manövreringslägesväljaren i läget TV/AV.

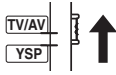

### 2 Tryck på FM för att välja FM som ingångskälla.

Meddelandet "FM" visas på frontpanelens display.



- Det går också att trycka upprepade gånger på INPUT på frontpanelen för att välja FM som ingångskälla.
- Om "XM" visas på frontpanelens display, så tryck en gång till på FM/XM så att "FM" visas (gäller modeller till USA och Kanada).

### 3 Tryck upprepade gånger på SEARCH tills indikeringen AUTO visas på frontpanelens display.

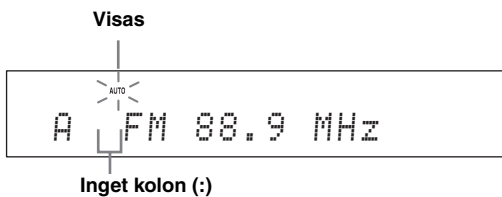
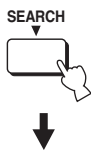

Om ett kolon (:) visas på frontpanelens display, så är stationsinställning inte möjlig. Tryck i så fall på PRESET/TUNE, så att kolonet (:) slocknar.

### 4 Tryck på ENTRY (△/▽) en gång för att påbörja den automatiska stationsinställningen.

När ljudprojektorn har ställt in en FM-station visas indikeringen TUNED och aktuell stationsfrekvens på frontpanelens display.

- Tryck på △ för att ställa in stationer med högre frekvens.
- Tryck på ▽ för att ställa in stationer med lägre frekvens.

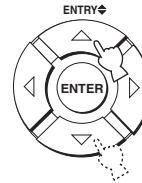

## Manuell stationsinställning

Ställ in stationen manuellt, om signalerna från önskad FM-station är svaga.

### Anmärkning

Vid manuell stationsinställning ändras mottagningssättet automatiskt till enkanalig mottagning för att förbättra signalkvaliteten.

### 1 Ställ manövreringslägesväljaren i läget TV/AV.

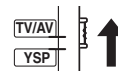

### 2 Tryck på FM för att välja FM som ingångskälla.

Meddelandet "FM" visas på frontpanelens display.



- Det går också att trycka upprepade gånger på INPUT på frontpanelen för att välja FM som ingångskälla.
- Om "XM" visas på frontpanelens display, så tryck en gång till på FM/XM så att "FM" visas (gäller modeller till USA och Kanada).

- Tryck upprepade gånger på SEARCH tills indikeringen AUTO slocknar på frontpanelens display.

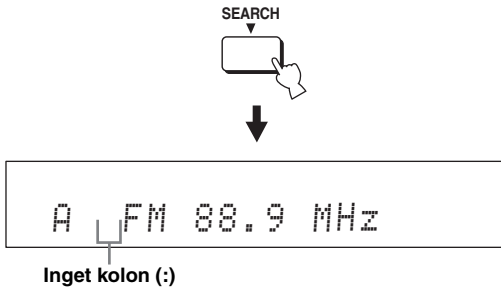

Om ett kolon (:) visas på frontpanelens display, så är stationsinställning inte möjlig. Tryck i så fall på PRESET/TUNE, så att kolonet (:) slocknar.

- Tryck på ENTRY ↕ (▲/▼) för att ställa in den önskade stationen manuellt.



 Håll knappen intryckt för snabbsökning.

## Automatisk förinställning

Automatisk förinställning kan användas till att lagra upp till 40 FM-stationer med stark signalstyrka (A1 till E8: 5 förvalsgrupper med 8 förvalsnummer i varje). En förvalsstation kan enkelt återkallas genom att välja förvalsgrupp och förvalsnummer.

- Ställ manövreringslägesväljaren i läget TV/AV.

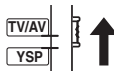

- Tryck på FM för att välja FM som ingångskälla.

Meddelandet "FM" visas på frontpanelens display.



- Det går också att trycka upprepade gånger på INPUT på frontpanelen för att välja FM som ingångskälla.
- Om "XM" visas på frontpanelens display, så tryck en gång till på FM/XM så att "FM" visas (gäller modeller till USA och Kanada).

- Tryck in och håll MEMORY intryckt i över tre sekunder.

Förvalsgrupp och förvalsnummer blinkar tillsammans med indikeringarna MEMORY och AUTO. Automatisk förinställning startar från nuvarande frekvens och fortsätter mot högre frekvenser.

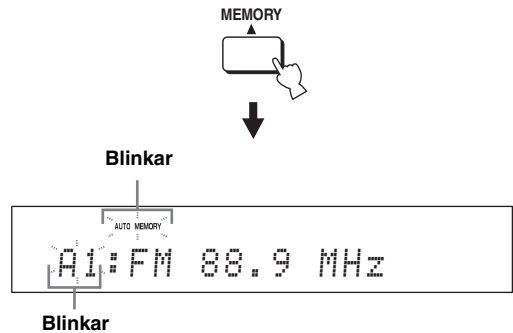

När den automatiska förinställningen är avslutad visar frontpanelens display frekvensen för den sist förinställda stationen.

### Anmärkningar

- Om en existerande förvalsstation ersätts av en ny, så raderas den tidigare lagrade FM-stationen.
- Om antalet automatiskt lagrade förvalsstationer inte når upp till 40 (E8), så avbryter ljudprojektorn sökningen automatiskt.
- Endast FM-stationer med tillräckligt stark signalstyrka förinställs automatiskt. Om en önskad station har för svag signalstyrka, så ställ in den manuellt och lagra den enligt anvisningarna under "Manuell förinställning" på sidan 51.

## Manuell förinställning

Det är också möjligt att lagra upp till 40 stationer (A1 till E8: 5 förvalsgrupper med 8 förvalsnummer i varje) manuellt.

### 1 Ställ manövreringslägesväljaren i läget TV/AV.

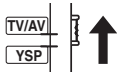

### 2 Ställ in önskad FM-station.

Se sidan 49 angående anvisningar om hur man ställer in en station.

### 3 Tryck på MEMORY.

Indikeringen MEMORY blinkar i cirka 10 sekunder på frontpanelens display.

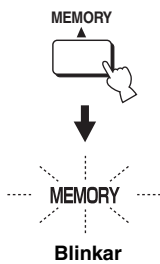

### 4 Tryck upprepade gånger på A-E (◀/▶) för att välja önskad förvalsgrupp (A till E) medan indikeringen MEMORY blinkar.

Bokstaven för den valda förvalsgruppen visas. Kontrollera att kolonet (:) visas på frontpanelens display.

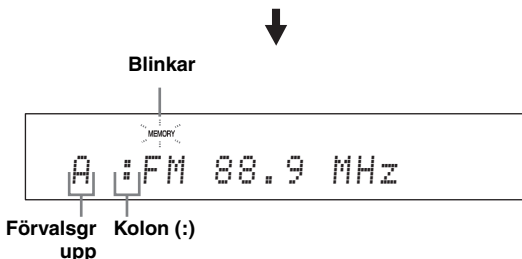
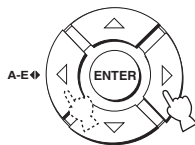

- Om kolonet (:) inte visas, så tryck på PRESET/TUNE för att få kolonet att visas.
- På modeller till USA och Kanada används CAT/A-E ◀.
- Också medan manövreringslägesväljaren står i läget YSP är det möjligt att välja önskad förvalsgrupp genom att trycka på A-E (CAT för modeller till USA och Kanada).

### 5 Tryck på ENTRY (◀/▶) för att välja önskat förvalsnummer (1 till 8) medan indikeringen MEMORY blinkar.

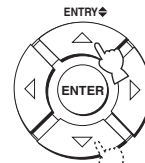

Blinkar

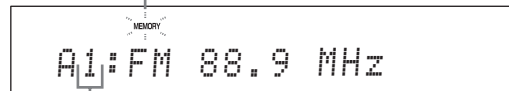

Förvalsnummer



- Sifferknapparna kan också användas till att välja önskat förvalsnummer.
- Också medan manövreringslägesväljaren står i läget YSP är det möjligt att välja önskat förvalsnummer genom att trycka på ▲/▼.

### 6 Tryck på MEMORY medan indikeringen MEMORY blinkar.

Förvalsgruppen och förvalsnumret visas på frontpanelens display tillsammans med stationens frekvensband och frekvens. Indikeringen MEMORY på frontpanelens display slocknar.

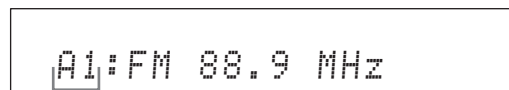

Stationen på displayen har lagrats som A1.

### Anmärkningar

- Om en existerande förvalsstation ersätts av en ny, så raderas den tidigare lagrade FM-stationen.
- Mottagningsläget (stereo eller mono) lagras tillsammans med stationens frekvens.

## Ställa in en förinställd station

En förvalsstation kan enkelt ställas in genom att välja förvalsgrupp och förvalsnummer.

### 1 Ställ manövreringslägesväljaren i läget TV/AV.

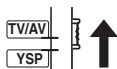

### 2 Tryck på FM för att välja FM som ingångskälla.

Meddelandet "FM" visas på frontpanelens display.



- Det går också att trycka upprepade gånger på INPUT på frontpanelen för att välja FM som ingångskälla.
- Om "XM" visas på frontpanelens display, så tryck en gång till på FM/XM så att "FM" visas (gäller modeller till USA och Kanada).

### 3 Tryck på A-E (◀/▶) för att välja önskad förvalsgrupp (A till E).

Bokstaven för förvalsgruppen visas på frontpanelens display och ändras varje gång du trycker på knappen.

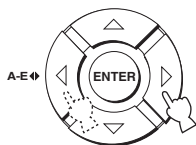

- Om kolonet (:) inte visas, så tryck på PRESET/TUNE för att få kolonet att visas.
- På modeller till USA och Kanada används CAT/A-E ◀.
- Också medan manövreringslägesväljaren står i läget YSP är det möjligt att välja önskad förvalsgrupp genom att trycka på A-E (CAT för modeller till USA och Kanada).

### 4 Tryck på ENTRY (△/▽) för att välja önskat förvalsnummer (1 till 8).

Förvalsgruppen och förvalsnumret visas på frontpanelens display tillsammans med stationens frekvensband och frekvens.

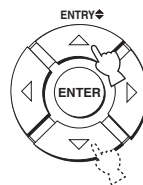

A1:FM 88.9 MHz



- Sifferknapparna kan också användas till att välja önskat förvalsnummer.
- Också medan manövreringslägesväljaren står i läget YSP är det möjligt att välja önskat förvalsnummer genom att trycka på △/▽.

## Visning av radiodatasystem-information (Gäller endast modell till Europa)

Radiodatasystem är ett system för dataöverföring som används av FM-stationer. Fyra typer av radiodatasystem-information kan visas: PS (stationsnamn), PTY (programtyp), RT (radiotext) och CT (aktuell tid). Motsvarande indikeringar visas på frontpanelens display.

### Anmärkningar

- Radiodatasystem-visningslägen kan endast väljas medan motsvarande radiodatasystem-indikeringar visas på frontpanelens display. Det kan dröja en stund innan ljudprojektorn har tagit emot samtliga radiodatasystem-data från en viss station.
- Om de signaler som tas emot inte är tillräckligt starka kan det hända att ljudprojektorn inte kan utnyttja de radiodatasystem-data som sänds. Särskilt läget "RT" kräver en stor mängd data och är kanske inte tillgängligt trots att övriga radiodatasystem-visningslägen är tillgängliga.
- Om mottagningsförhållandena är dåliga, så ställ in önskad station manuellt (se sid. 49).
- Om signalstyrkan försvagas av yttre interferensstörningar under pågående mottagning av radiodatasystem-data, så kan det hända att mottagningen plötsligt bryts och meddelandet "...WAIT" visas på frontpanelens display.
- Om mottagningen bryts medan läget "CT" är valt, så visas meddelandet "CT WAIT" på frontpanelens display.

## 1 Ställ in önskad radiodatasystem-station.

Vi rekommenderar automatisk förinställning till att ställa in radiodatasystem-stationer med (se sid. 50).

### Anmärkning

Genom AUTO PS-funktionen på ljudprojektorn ändras visningen av frekvens till läget "PS", om inställd radiodatasystem-station sänder PS-data.

## 2 Tryck lämpligt antal gånger på DISPLAY för att välja önskat läge för radiodatasystem-visning.

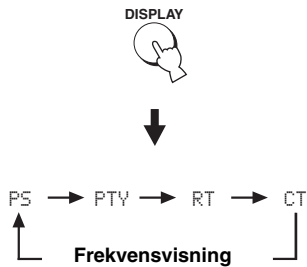

- Välj "PS" för visning av namnet på aktuellt radiodatasystem-program.
- Välj "PTY" för visning av typen av radiodatasystem-program.
- Välj "RT" för visning av information om aktuellt radiodatasystem-program.
- Välj "CT" för visning av aktuell tid.

### Anmärkning

I läget "RT" kan ljudprojektorn rulla fram tillgänglig information med upp till 64 alfanumeriska tecken, inklusive å, ä och ö. Otillgängliga tecken visas som "\_" (understreck).

Programtyp	Beskrivning
NEWS	Nyheter
AFFAIRS	Aktualiteter
INFO	Allmän information
SPORT	Sport
EDUCATE	Utbildning
DRAMA	Teater
CULTURE	Kultur
SCIENCE	Vetenskap
VARIED	Lättare underhållning
POP M	Popmusik
ROCK M	Rockmusik
M.O.R.M	Lättlyssnad musik
LIGHT M	Lättare klassisk musik
CLASSICS	Seriös klassisk musik
OTHER M	Annan musik

# Återgivning av surroundljud

Önskat flerkanaligt surroundljud kan erhållas genom att ändra strålläge med hjälp av strållägesknapparna på fjärrkontrollen. Välj 5 Beam, Stereo plus 3 Beam, 3 Beam eller My Surround för flerkanaligt ljudåtergivning.

## Anmärkningar

- 5 Beam och 3 Beam kan inte väljas medan ANGLE TO WALL OR CORNER är inställt på MANUAL SETUP (se sid. 74).
- För att kunna utnyttja strålläget 5 Beam, Stereo plus 3 Beam eller 3 Beam måste inställningen AUTO SETUP eller MANUAL SETUP utföras, så att parametrarna matchar aktuell lyssningsmiljö.

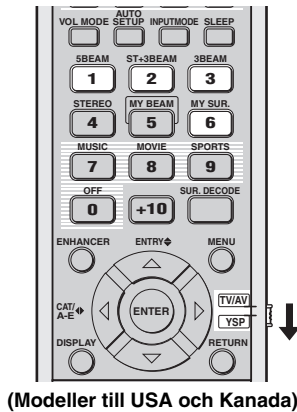

(Modeller till USA och Kanada)

## 1 Ställ manövreringslägesväljaren i läget YSP.

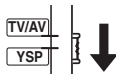

## 2 Tryck på lämplig strållägesknapp (5BEAM, ST+3BEAM, 3BEAM eller MY SUR.) för att välja önskat strålläge för 5.1-kanaligt ljudåtergivning.

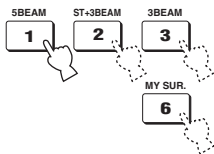

## 5 Beam

Ljudstrålar matas ut via vänster fram-, höger fram-, mitt-, vänster surround- och höger surroundkanaler. Detta läge är idealiskt för att uppnå fulländade surroundljudseffekter vid återgivning av ljud från DVD-skivor som spelats in i ett flerkanaligt format eller återgivning av ett 2-kanaligt källljud i ett flerkanaligt format.

Tryck på 5BEAM för att välja 5 Beam.

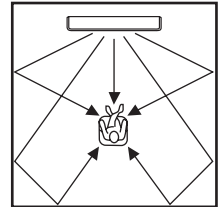

## Anmärkningar

- För att uppnå bästa möjliga surroundljudseffekt är det viktigt att inga hinder är i vägen för ljudstrålarna, eftersom sådana kan hindra ljudstrålarna från att återkastas direkt mot väggarna i lyssningsrummet.
- Ljudstrålarna för vänster och höger framhögtalare matas ut mot väggarna i lyssningsrummet.
- "SP Pos. Corner!" visas på frontpanelens display, om INSTALLED POSITION är inställt på ANGLE TO WALL OR CORNER (se sid. 74).

## Stereo plus 3 Beam

Normalt ljud matas ut från vänster och höger framkanaler och ljudstrålar matas ut från mittkanalen och vänster/höger surroundkanaler. Detta läge är idealiskt vid återgivning av ljudet från liveuppträdanden på DVD-skivor. Sång och instrumentalljud kan höras nära lyssningsplatsens mitt, samtidigt som ljudreflexioner från själva spelplatsen kan höras till höger och vänster, vilket ger en känsla av att befinna sig rakt framför scenen.

Tryck på **ST+3BEAM** för att välja Stereo plus 3 Beam.

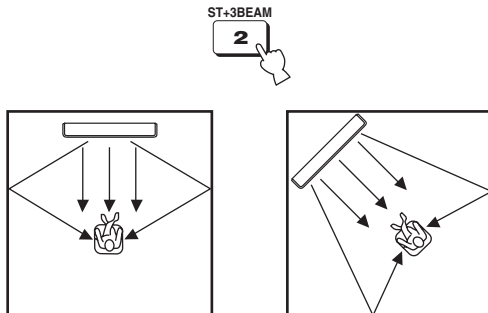

### Anmärkning

Ljudstrålarna från vänster och höger framkanaler matas ut direkt mot lyssningsplatsen.

## 3 Beam

Ljudstrålar matas ut från vänster och höger framkanaler samt mittkanalen. Detta läge är idealiskt för filmvisning med hela familjen. Eftersom lyssningsplatsens område utvidgas kan surroundljud med utmärkt kvalitet upplevas inom ett större område. Detta läge kan även användas medan lyssningsplatsen är nära den bakre väggen och ljudstrålarna från vänster och höger surroundkanaler inte kan reflekteras mot väggarna.

Tryck på **3BEAM** för att välja 3 Beam.

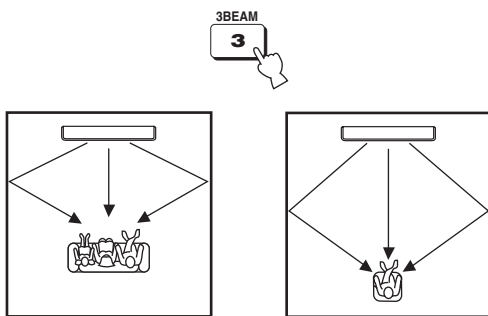

Ännu mer realistiska surroundeffekter kan erhållas genom att justera inställningen för **IMAGE LOCATION** på menyn **BEAM MENU** (se sid. 77).

### Anmärkningar

- Vid återgivning av flerkanaligt källmaterial nermixas vänster och höger surroundsignaler och matas ut via vänster och höger framkanaler.
- Ljudstrålarna för vänster och höger framhögtalare matas ut mot väggarna i lyssningsrummet.
- “SP Pos. Corner!” visas på frontpanelens display, om **INSTALLED POSITION** är inställt på **ANGLE TO WALL OR CORNER** (se sid. 74).

## My Surround

Detta läge möjliggör återgivning av surroundljud i ett litet lyssningsområde, som kanske inte uppfyller de villkor som andra strållägen ställer på lyssningsrummet (se “Innan ljudprojektorn installeras” på sidan 16). Använd detta strålläge för att lyssna till surroundljud nära ljudprojektorn eller när andra strållägen inte är tillgängliga.

Tryck på **MY SUR.** för att välja My Surround.

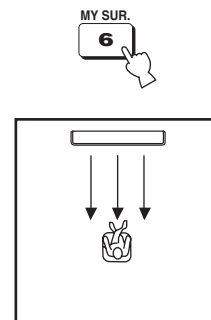

### Anmärkningar

- Strållägesinställningar, såsom strålvinklar och avstånd, har ingen verkan i detta läge.
- För fulländad effekt av My Surround måste lyssningsplatsen vara vänd mot framsidan på ljudprojektorn.

## ■ Indikatorer för dekodrar

Beroende på aktuell ingångskälla och valt surroundläge visas dekoderindikeringarna på frontpanelens display enligt följande:

Tillstånd	Indikator
PCM-signalerna matas in	PCM
Digitala DTS-signalerna matas in.	<b>dts</b>
DTS Neo:6 är valt som surroundläge.	<b>dts + Neo:6</b>
Dolby Digital-signalerna matas in	<b>DIGITAL</b>
Dolby Pro Logic är valt som surroundläge.	<b>PL</b>
Dolby Pro Logic II är valt som surroundläge.	<b>PL II</b>



- Önskat inmatningsläge (AUTO, DTS eller ANALOG) kan väljas genom att trycka lämpligt antal gånger på INPUTMODE (se sid. 87).
- Ljud från DTS-ES-, Dolby Digital 5.1 EX-, Dolby Digital EX- eller Dolby Digital Surround EX-kodade skivor återges enligt ljudformatet DTS eller Dolby Digital.

## ■ Indikatorer för ingångskanaler

Beroende på kanalkomponenten för aktuella digitala insignaler visas indikeringarna för ingångskanaler enligt följande på frontpanelens display:

Tillstånd	Indikator
2-kanaliga stereosignaler matas in	<b>L R</b>
5.1-kanaliga signaler matas in	<b>LCR SL SR LFE</b>

## ■ Surroundlägen och rekommenderade källor

Surroundläge		Rekommenderat källmaterial
<b>Dolby Pro Logic</b>	–	Alla slags källor
<b>Dolby Pro Logic II</b>	Movie Music Game	Film Musik Spel
<b>DTS Neo:6</b>	Cinema Music	Film Musik
<b>Neural Surround (Gäller endast modell USA och Kanada)</b>	–	XM Satellite Radio (Gäller endast modell USA och Kanada)

### Anmärknningar

- Vid val av en ingångskälla (se sid. 45) väljs det surroundläge som använts till den senaste valda ingångskällan automatiskt.
- Om strömmen till ljudprojektorn slås av och sedan på igen, så väljs automatiskt det surroundläge som användes till den ingångskälla som var vald innan strömmen slogs av.
- När surroundlägena inte är tillgängliga visas "Prohibit" på frontpanelens display vid tryckning på SUR. DECODE.
- Surroundlägena är tillgängliga:
  - när strålläget är inställt på något annat än 2-kanalig eller 5-kanalig stereoåtergivning (se sid. 60) eller My Surround (se sid. 55).
  - när CINEMA DSP-programmen är urkopplade (se sid. 65).
  - när filmprogrammet är valt som CINEMA DSP-program (se sid. 64). I detta fall är endast Dolby Pro Logic, Dolby Pro Logic II Movie och DTS Neo:6 Cinema tillgängliga.
  - när 2-kanaliga signaler matas in.
  - när Music Enhancer är urkopplat (se sid. 66).



## Återgivning av surroundljud från 2-kanaliga källor

Ljudprojektorn klarar av att avkoda 2-kanaliga källor för 5.1-kanalig ljudåtergivning, så att en rad olika surroundljudseffekter kan erhållas genom att ändra surroundläge.



Surroundlägen är endast tillgängliga medan CINEMA DSP-programmen är urkopplade (se sid. 65) eller medan filmprogrammet är valt som CINEMA DSP-program (se sid. 64). Dessutom måste strålläget vara inställt på 5 Beam, Stereo plus 3 Beam eller 3 Beam (se sid. 54), medan Music Enhancer också måste vara urkopplat (se sid. 66).

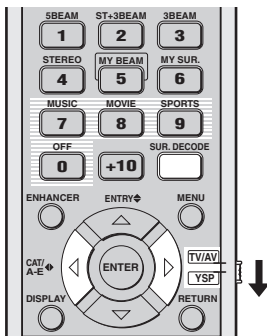

(Modeller till USA och Kanada)

### 1 Ställ manövreringslägesväljaren i läget YSP.

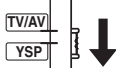

### 2 Tryck upprepade gånger på SUR. DECODE (eller tryck på SUR. DECODE och därefter på </>) för att växla mellan olika surroundlägen.

Alternativ: Neo:6 Cinema, Neo:6 Music, PRO LOGIC, PLII Movie, PLII Music, PLII Game, neural surround

Grundinställning: Neo:6 Cinema



eller

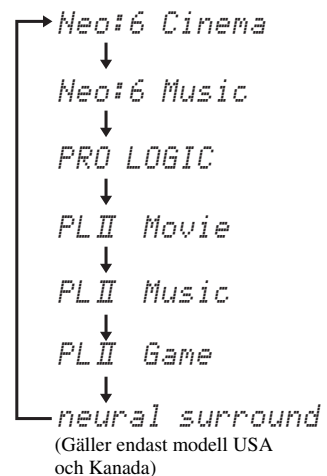
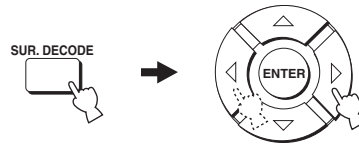

Exempel på visning av surroundlägen på frontpanelens display medan CINEMA DSP-programmet och Music Enhancer är urkopplade

## Surroundljud till tv-bilder

Analoga ljudsignaler från en ansluten tv kan återges som riktigt surroundljud.



Ställ in volymnivån på ljudprojektorn på 30, innan åtgärderna nedan påbörjas. Ändra vid behov volymnivån i punkt 4 nedan.

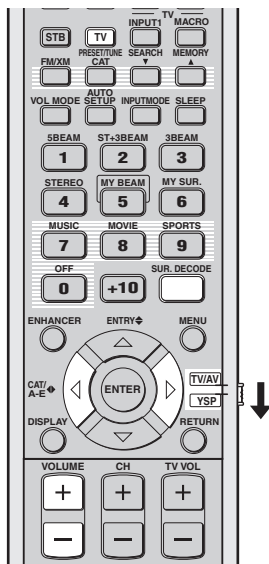

(Modeller till USA och Kanada)

### 1 Välj önskad tv-kanal.

Använd fjärrkontrollen som följer med tv:n till att välja en tv-kanal.

### 2 Ställ manövreringslägesväljaren i läget YSP.

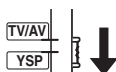

### 3 Tryck på TV.

Ljudsignaler från tv:n återges via ljudprojektorn.



### 4 Om ljud hörs från tv-högtalarna, så sänk volymnivån på tv:n tills inget ljud längre hörs.

Använd fjärrkontrollen som följer med tv:n till att sänka volymnivån på tv:n.



### 5 Tryck på VOLUME +/- för att reglera volymnivån.

### 6 Tryck upprepade gånger på SUR. DECODE (eller tryck på SUR. DECODE och därefter på < / >) för att växla mellan olika surroundlägen.

Signaler som matas in från 2-kanaliga källor återges via flera kanaler.

För vidare information om surroundlägen: se sid. 56.



eller

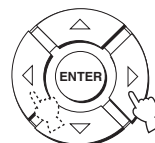

## Justering av surroundlägesparametrar

Parametrarna för ljudformaten Dolby Pro Logic II Music och DTS Neo:6 Music kan konfigureras för att fininställa surroundljudseffekten.

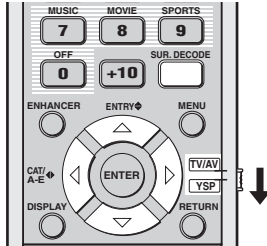

(Modeller till USA och Kanada)

**1** Upprepa åtgärderna i punkt 1 och 2 under "Återgivning av surroundljud från 2-kanaliga källor" på sidan 57 och välj PL II Music eller Neo:6 Music.

**2** Använd markörknapparna  $\triangle/\nabla$  till att välja en parameter.



**3** Använd knapparna  $\triangleleft/\triangleright$  till att konfigurera den valda parametern.

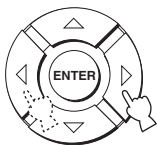

### ■ När Dolby Pro Logic II Music väljs

#### PANORAMA

Ljudet från vänster och höger kanaler ges en omslutningseffekt, som fördelas genom hela surroundljudsfältet och ger en känsla av ett expansivt ljud.

Alternativ: ON/OFF (på/av)

Grundinställning: OFF

#### DIMENSION

Skillnaden i volymnivå mellan framkanaler och surroundkanaler kan ändras för att uppnå önskad volymbalans.

Justeringsområde: -3 (mot surroundkanalerna) till +3 (mot framkanalerna)

Grundinställning: STD (standard)

#### C. WIDTH

Mittkanalens ljud fördelas åt vänster eller höger. Efter val av 0 matas mittkanalsljud endast ut via mittkanalen.

Justeringsområde: 0 till 7

Grundinställning: 3

### ■ När DTS Neo:6 Music väljs

#### C. IMAGE

Mittkanalens ljudbild från tre kanaler (vänster/höger fram och mitt) kan regleras i varierande grad.

Justeringsområde: 0,0 (bredare) till 1,0 (mot mitten)

Grundinställning: 0,3

# Återgivning av stereoljud

Återgivning av 2-kanaligt eller 5-kanaligt stereoljud kan erhållas som strälläge genom att trycka på STEREO på fjärrkontrollen.

## Anmärkningar

- Vid återgivning av Dolby Digital-ljudsignaler vid 2-kanaligt eller 5-kanaligt stereoåtergivning blir dynamikfånget komprimerat. Om volymnivån blir extremt låg, så välj ett annat strälläge förutom My Beam.
- Medan 2-kanaligt eller 5-kanaligt stereoåtergivning är valt som strälläge kan inte surroundlägena (se sid. 56) eller CINEMA DSP-programmen (se sid. 63) användas.

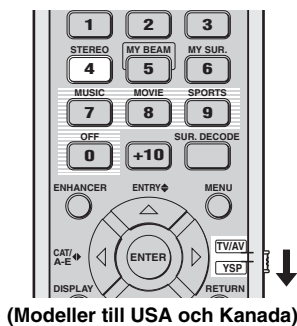

## Anmärkning

Vid uppspelning av flerkanaligt källmaterial nermixas alla signaler, utom de från vänster och höger framkanaler, och matas ut via vänster och höger framkanaler. Inget ljud matas ut från mittkanalen eller surroundkanalerna.

## 5-kanalig stereoåtergivning

Ljud matas ut från vänster och höger fram-, mitt- och vänster och höger surroundkanaler. Detta är idealiskt för ljudåtergivning i ett stort lyssningsområde eller vid en fest.

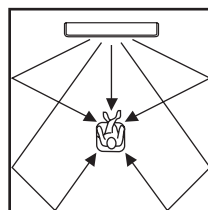

## 2-kanalig stereoåtergivning

Ljud matas ut via höger och vänster framkanaler. Detta läge är idealiskt för återgivning av hi-fi-material, såsom CD-musik, och kan användas till att ersätta tv-högtalarna.

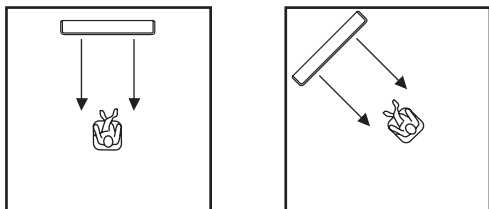

**1** Ställ manövreringslägesväljaren i läget YSP.



**1** Ställ manövreringslägesväljaren i läget YSP.

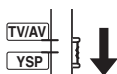

**2** Tryck på STEREO för att välja 2-kanalig stereoåtergivning som strälläge.

Meddelandet "STEREO" visas på frontpanelens display.



**2** Tryck två gånger på STEREO för att välja 5-kanalig stereoåtergivning som strälläge.

Meddelandet "5CH STEREO" visas på frontpanelens display.



# Tydligare ljudåtergivning (My Beam)

I en bullrig miljö kan lyssningsbarheten förbättras genom att ändra strålläget till My Beam, med vilket ljudstrålar matas ut direkt mot lyssningsplatsen via en och samma kanal. My Beam är även idealiskt för att vid behov undvika att ljudstrålarna reflekteras mot väggarna i lyssningsrummet eller för att inte störa andra människor vid lyssning till musik eller film ljud nattetid.

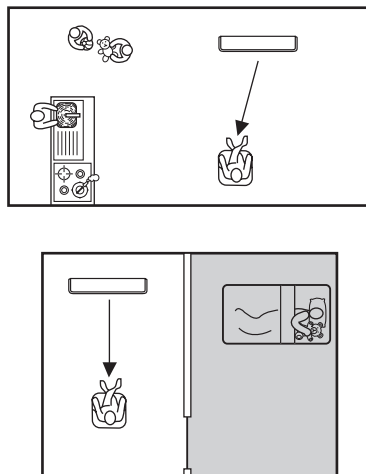
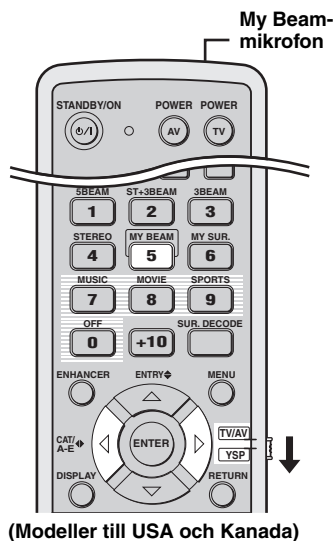

## Anmärkning

Medan My Beam är valt som strålläge kan inte surroundlägena (se sid. 56), CINEMA DSP-programmen (se sid. 63) eller TruBass-funktionen (se sid. 79) användas. Inget ljud återges heller via en subwoofer ansluten till ljudprojektorn.

## Användning av automatisk strålinställning

My Beam-mikrofonen på fjärrkontrollen fångar upp testtonerna från ljudprojektorn, så att strålvinkeln kan ställas in automatiskt.

### 1 Ställ manövreringslägesväljaren i läget YSP.

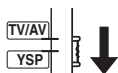

### 2 Tryck in och håll MY BEAM intryckt i mer än två sekunder.

En testton matas ut två gånger från ljudprojektorn. Håll fjärrkontrollen riktad mot ljudprojektorn medan testtonerna matas ut, så att My Beam-mikrofonen kan fånga upp testtonerna.  
Justeringsområde: L60° till R60°  
Garanterat inställningsområde: 6 m (20 ft), L45° till R45°



## Anmärkningar

- Om ett fel uppstår, så ljuder en varningssummer samtidigt som indikeringen "MY BEAM ERROR" visas på frontpanelens display.
- Ett fel kan uppstå om lyssningsrummet är bullrigt. Se till att lyssningsrummet är så tyst som möjligt medan testtonerna matas ut.
- Skaka eller flytta inte fjärrkontrollen medan testtonerna matas ut.
- Täck inte över My Beam-mikrofonen på fjärrkontrollen medan testtonerna matas ut.
- Om fjärrkontrollen inte fungerar ordentligt kan det bero på att batterierna i fjärrkontrollen är svaga. Byt i så fall ut samtliga batterier och försök sedan utföra åtgärden på nytt.
- Vid återgivning av insignaler med 64 kHz eller 96 kHz samplingsfrekvens kan strålvinkeln inte ställas in automatiskt.

## Användning av manuell strålinställning

Ljudstrålsvinkeln kan justeras manuellt under pågående ljudåtergivning från önskad källa. Denna funktion är även praktisk att använda om lyssningsplatsen är utanför det garanterade inställningsområdet för automatisk strålinställning.

### 1 Ställ manövreringslägesväljaren i läget YSP.

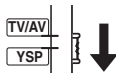

### 2 Tryck på MY BEAM.

“MY BEAM” visas på frontpanelens display.



### 3 Ställ in trålvinkeln med hjälp av knapparna ◀ / ▶ medan “MY BEAM” visas.

Justeringsområde: L90° (åt vänster) till R90° (åt höger)

- Tryck lämpligt antal gånger på ◀ för att öka den horisontella vinkeln åt vänster.
- Tryck lämpligt antal gånger på ▶ för att öka den horisontella vinkeln åt höger.

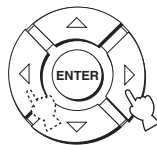

# Användning av ljudfältsprogram

Ljudprojektorn är utrustad med noggranna digitala dekodrar av varierande slag, vilka möjliggör återgivning av ett flerkanaligt ljud från både stereo- och flerkanalskällor. Ljudprojektorn är också försedd med ett Yamaha CINEMA DSP-chip (för digital ljudfältbehandling), som innehåller flera ljudfältsprogram som används till att förhöja lyssningsupplevelsen. De flesta CINEMA DSP-program är exakta digitala återskapelser av verkliga akustiska miljöer återfunna i kända konserthallar, musikarenor och biografsalonger.



Yamaha CINEMA DSP-programmen är kompatibla med alla Dolby Digital-, DTS- och Dolby Surround-källor.

## Anmärkning

Välj ett CINEMA DSP-program baserat på önskad lyssningsupplevelse och lita inte enbart till namnet på själva CINEMA DSP-programmet.

## ■ Vad är ett ljudfält?

En betydelsefull faktor för återskapande av de rika, fulländade tonerna hos ett levande instrument är de många reflexionerna från väggarna i rummet. Förutom att få ljudet att låta levande kan dessa reflexioner ge lyssnaren en känsla av var den som spelar befinner sig liksom storleken och formen på det rum som simuleras.

## ■ Elementen i ett ljudfält

I varje miljö finns två distinkta typer av ljudreflexioner, som i kombination med det direkta ljudet, som kommer rakt mot öronen från artistens instrument, utgör ljudfältet.

### Tidiga reflexioner

Reflekterade ljud når öronen väldigt fort (50 till 80 millisekunder efter det direkta ljudet) efter reflexion från endast en yta (t.ex. taket eller en vägg). Tidiga reflexioner bidrar med klarhet till det direkta ljudet.

### Efterklang

Efterklang uppstår genom reflexioner från fler än en yta (t.ex. sidoväggar, tak, bakre vägg etc.), vilka är så många att de smälter samman och bildar en fortgående efterdyning i ljudet. Efterklangen saknar riktverkan och gör det direkta ljudet otydligare.

Direkt ljud, tidiga reflektioner och efterföljande efterklang sammantaget hjälper oss att fastställa den subjektiva storleken och formen på rummet och det är denna information som den digitala ljudfältprocessorn återskapar för att skapa ljudfälten.

Med lämpliga tidiga reflexioner och efterföljande efterklanger i lyssningsrummet är det möjligt att skapa en egen lyssningsmiljö. Akustiken i lyssningsrummet kunde i så fall ändras till den som gäller i en konserthall, på ett dansgolv eller i ett rum av praktiskt taget vilken storlek som helst. Denna möjlighet att skapa ljudfält på begäran är exakt vad Yamaha har åstadkommit genom sin CINEMA DSP-teknik.

## CINEMA DSP-program

Välj bland tre olika CINEMA DSP-program (MUSIC, MOVIE och SPORTS) beroende på vilken typ av källjud som ska återges. Indikeringen CINEMA DSP visas på frontpanelens display medan ett CINEMA DSP-program är valt.

### Anmärkningar

- CINEMA DSP-programmen har ingen effekt medan My Surround (se sid. 55) är valt som strålläge.
- När CINEMA DSP-programmen inte är tillgängliga visas meddelandet "Prohibit" på frontpanelens display vid tryckning på någon av knapparna för CINEMA DSP-program på fjärrkontrollen.

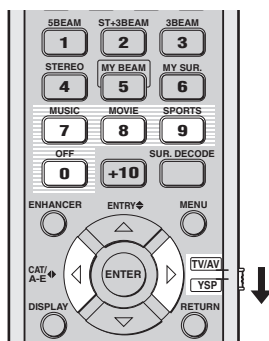

(Modeller till USA och Kanada)

### ■ Programmet för musik (MUSIC)

Välj detta CINEMA DSP-program för återgivning av ljud från en musikkälla. Detta program erbjuder en vibrerande atmosfär och ger lyssnaren en känsla av att befinna sig på en riktig rock- eller jazzkonsert.

#### 1 Ställ manövreringslägesväljaren i läget YSP.

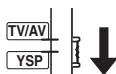

#### 2 Tryck på MUSIC för att välja CINEMA DSP-programmet för musik.



### ■ Programmet för film (MOVIE)

Välj detta CINEMA DSP-program för återgivning av ljud från en filmkälla, särskilt om den har kodats med ljudformatet Dolby Digital, DTS eller Dolby Surround. Med detta program framhävs dialoger och ljudeffekter tydligt för att skapa en bred och expansiv biorymd i en annars tyst miljö.

#### 1 Ställ manövreringslägesväljaren i läget YSP.



#### 2 Tryck på MOVIE för att välja CINEMA DSP-programmet för film.



### ■ Programmet för sport (SPORTS)

Välj detta CINEMA DSP-program för återgivning av ljud från en sportkälla. Detta program koncentrerar det vokala ljudet från en sportkommentator till mitten samtidigt som ljud från publik och omgivande miljö sprids ut över hela lyssningsrummet.

#### 1 Ställ manövreringslägesväljaren i läget YSP.



#### 2 Tryck på SPORTS för att välja CINEMA DSP-programmet för sport.





## ■ Urkoppling av CINEMA DSP-program

Koppla ur CINEMA DSP-programmen för att lyssna till originalljudet, utan de effekter som CINEMA DSP-programmen ger.

### 1 Ställ manövreringslägesväljaren i läget YSP.

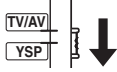

### 2 Tryck på OFF för att koppla ur CINEMA DSP-programmen.

“CINEMA DSP OFF” visas på frontpanelens display och indikeringen CINEMA DSP slocknar.



## ■ Ändring av CINEMA DSP-effektnivåer

Ljud av god kvalitet kan erhållas med de förinställda parametrarna. Det är emellertid även möjligt att ändra CINEMA DSP-programmens effektnivå i förhållande till det direkta ljudets nivå, så att varje CINEMA DSP-program kan återspegla aktuell lyssningsmiljö och egna preferenser med ännu större noggrannhet.

### 1 Ställ manövreringslägesväljaren i läget YSP.

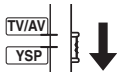

### 2 Tryck på MUSIC, MOVIE eller SPORTS för att välja önskat CINEMA DSP-program.



### 3 Tryck på $\triangle$ / $\nabla$ .

“DSP LEVEL” visas på frontpanelens display.



### 4 Använd knapparna $\triangleleft$ / $\triangleright$ till att justera effektnivån för valt CINEMA DSP-program.

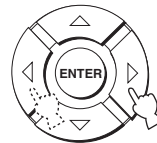

Justeringsområde: -6 dB till +3 dB

- Ett större värde ökar effektnivån.
- Ett mindre värde minskar effektnivån.

# Användning av musikförbättraren

Ljudprojektorns Music Enhancer-funktion kan användas till att förbättra ljudet så nära det ursprungliga djupet och bredden som möjligt vid komprimeringsartefakter från exempelvis MP3-formatet.

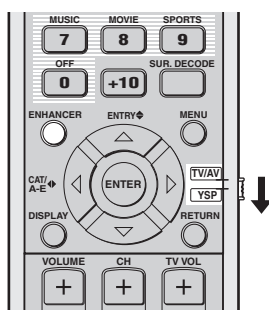

(Modeller till USA och Kanada)

## 1 Ställ manövreringslägesväljaren i läget YSP.

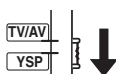

## 2 Tryck på ENHANCER för att välja Music Enhancer.

Det för närvarande valda läget visas på frontpanelens display.



## 3 Tryck upprepade gånger på ENHANCER för att växla mellan Music Enhancer-nivåerna (OFF, MIN och MAX).

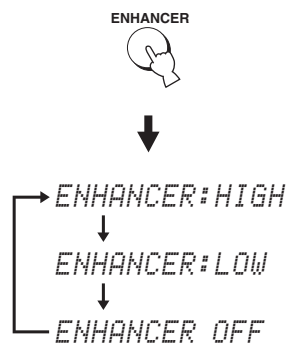

Indikeringen ENHANCER visas vid val av “ENHANCER:HIGH” eller “ENHANCER:LOW”.



### Anmärkningar

- Music Enhancer är inte kompatibelt med CINEMA DSP-programmen. Om ett CINEMA DSP-program väljs medan Music Enhancer är inkopplat, så kopplas Music Enhancer ur automatiskt. I detta fall förblir Music Enhancer urkopplat också efter att CINEMA DSP-programmet har kopplats ur. På samma sätt kopplas CINEMA DSP-programmet ur automatiskt, om Music Enhancer kopplas in medan ett CINEMA DSP-program är valt. I detta fall förblir CINEMA DSP-programmet urkopplat också efter att Music Enhancer har kopplats ur.
- Music Enhancer är endast tillgängligt så länge en annan inställning än My Surround (se sid. 55) är valt som strälläge.

# Användning av volymlägen (nattlyssningsförbättrare/tv-volymutjämningsläge)

Nattlyssningsförbättrarna är utformade för att förbättra lyssningsbarheten på lägre volymnivåer eller nattetid. Vidare är det möjligt att begränsa volymnivån på tv:n, så att den inte plötsligt ändras avsevärt när innehållet i sändningarna ändras (t.ex. vid reklamslag etc.).

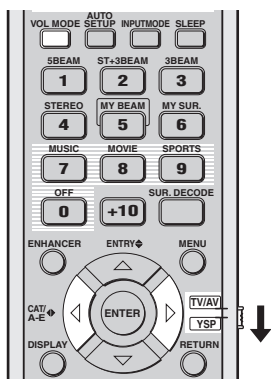

(Modeller till USA och Kanada)

## 1 Ställ manövreringslägesväljaren i läget YSP.

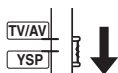

## 2 Tryck lämpligt antal gånger på VOL MODE för att välja NIGHT:CINEMA, NIGHT:MUSIC, TV EQUAL VOLUME eller OFF.

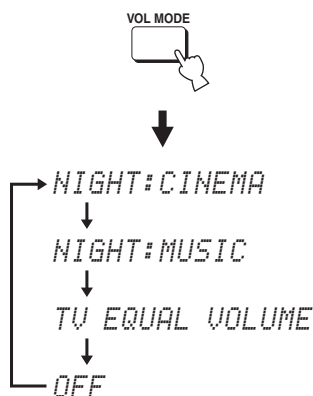

Indikeringen NIGHT visas på frontpanelens display medan "NIGHT:CINEMA" eller "NIGHT:MUSIC" är valt.



Indikeringen EQUAL visas på frontpanelens display medan "TV EQUAL VOLUME" är valt.

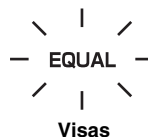

- Välj NIGHT:CINEMA vid visning av filmer för att minska dynamikområdet i filmens ljudspår och för att göra det lättare att höra dialoger på lägre volymnivåer.
- Välj NIGHT:MUSIC när du lyssnar på musikkällor för att bibehålla en lättlyssnad nivå för alla ljud.
- Välj TV EQUAL VOLUME vid återgivning av tv-program.
- Välj OFF för att koppla ur volymläget.

## 3 Använd ◀/▶ till att ändra komprimeringens effektnivå medan NIGHT:CINEMA, NIGHT:MUSIC eller TV EQUAL VOLUME visas.

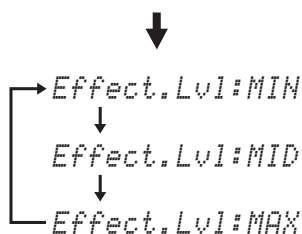
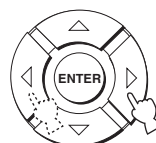

- Välj Effect.Lvl:MIN för minimal kompression.
- Välj Effect.Lvl:MID för normal kompression.
- Välj Effect.Lvl:MAX för maximal kompression.

### Anmärkningar

- Volymlägesinställningarna annulleras vid tryckning på STANDBY/ON eller losskoppling av nätkabeln från nätuttaget.
- Volymlägesinställningarna förlorar sin effekt vid val av My Surround som strålläge (se sid. 55).

# Användning av insomningstimern

Använd denna funktion för att automatiskt ställa ljudprojektorn i beredskapsläge efter en viss angiven tid. Insomningstimern är praktisk att använda när man planerar att somna efter en viss tid medan ljudprojektorn fortsätter att återge önskat ljud.

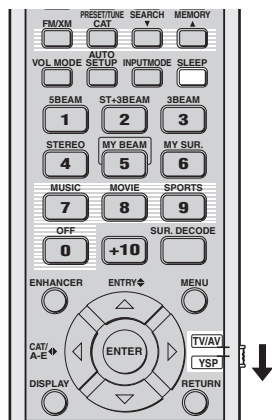

(Modeller till USA och Kanada)

Vid varje tryckning på SLEEP ändras visningen på frontpanelens display enligt nedan.

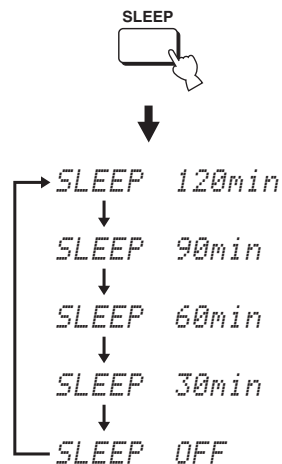

## 1 Ställ manövreringslägesväljaren i läget YSP.

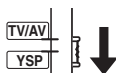

## 2 Tryck upprepade gånger på SLEEP för att ställa in tidslängden för insomningstimern.

Alternativ: 120min, 90min, 60min, 30min, OFF

Indikeringen SLEEP blinkar på frontpanelens display vid ändring av tidslängden för insomningstimern.



## 3 Vänta i några sekunder, utan att manövrera ljudprojektorn, för att bekräfta inställningen av insomningstimern.

Indikatorn SLEEP visas på frontpanelens display för att ange att insomningstimern är inkopplad.



## ■ Urkoppling av insomningstimern

### 1 Ställ manövreringslägesväljaren i läget YSP.

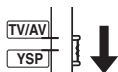

### 2 Tryck upprepade gånger på SLEEP tills "SLEEP OFF" visas på frontpanelens display.

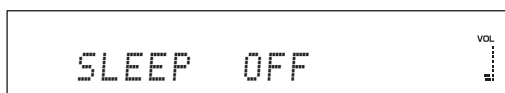

### 3 Vänta i några sekunder, utan att manövrera ljudprojektorn, för att bekräfta inställningen av insomningstimern.

Indikatorn SLEEP slocknar från frontpanelens display för att ange att insomningstimern är urkopplad.

SLEEP  
Slocknar

#### **Anmärkning**

Den senast inställda tidslängden för insomningstimern innan den kopplas ur lagras i systemminnet.



Insomningstimerns inställning kan också kopplas ur genom att trycka på STANDBY/ON för att ställa ljudprojektorn i beredskapsläge eller genom att koppla loss nätkabeln från nätuttaget.

# Visning av information om ingångskälla

Format och samplingsfrekvens för aktuella insignaler kan kontrolleras på frontpanelens display.

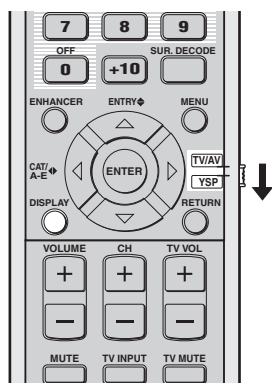

(Modeller till USA och Kanada)

## 1 Ställ manövreringslägesväljaren i läget YSP.

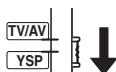

## 2 Tryck på DISPLAY.

Informationen om aktuella insignaler visas enligt följande:

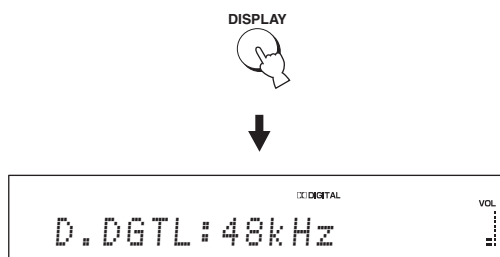

eller

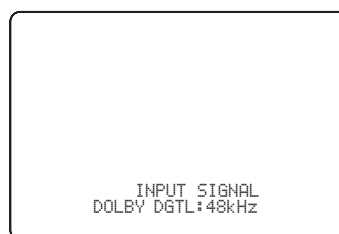

Insignaler	Indikator	Samplingsfrekvens
Dolby Digital	DOLBY DGTL	32/44,1/48/64/ 88,2/96 kHz
DTS	DTS	
PCM	PCM	
Analoga	ANALOG	–



Om insignalerna är otydliga, så visas “\_\_\_” istället för samplingsfrekvens.

# Användning av HDMI-styrning

Följande funktioner kan manövreras med hjälp av den fjärrkontroll som medföljer tv:n, om ljudprojektorn är ansluten via en HDMI-kabel till en tv som stöder HDMI-styrning (gäller vissa modeller).

- På- och avslagning av strömmen (manövrering synkroniserad med tv:n)
- Val av komponent för ljudåtergivning (tv:n eller ljudprojektorn)
- Reglering av volymnivån (höjning/sänkning och ljudavstängning)

Exempel på en komponent som stöder HDMI-styrning är en Panasonic EZ Sync-kompatibel (gäller USA och Kanada) eller Viera Link-kompatibel (gäller andra länder) komponent (tv, DVD-brännare, BR-brännare etc.).



Om en DVD-spelare eller en Blu-ray Disc-spelare kompatibel med HDMI-styrning har anslutits till ljudprojektorn via en HDMI-kabel, så kan den anslutna komponenten också manövreras i synkronisering med ljudprojektorn (gäller vissa modeller).

---

## 1 Utför en HDMI-anslutning mellan ljudprojektorn och en tv som stöder HDMI-styrning.

Vi hänvisar till "Information gällande HDMI™" på sidan 20 och "Anslutningar via HDMI-kablar" på sidan 21 angående detaljer kring HDMI och HDMI-komponenter. Vi hänvisar också till den information om anslutning av en AV-förstärkare som finns i bruksanvisningen till tv:n.

---

## 2 Slå på strömmen till alla HDMI-anslutna komponenter.

Angående detaljer kring manövrering av externa komponenter hänvisas till bruksanvisningen till respektive komponent.

---

## 3 Kontrollera systeminställningarna för alla HDMI-anslutna komponenter och aktivera HDMI-styrning.

Angående detaljer kring inställning av externa komponenter hänvisas till bruksanvisningen till respektive komponent. Efter att åtgärderna i punkt 1 till 3 har utförts en gång behöver de inte utföras på nytt nästa gång.

---

## 4 Slå av strömmen till tv:n och slå sedan på strömmen igen.

---

## 5 Välj ljudprojektorn (HDMI etc.) som ingångskälla på tv:n.

---

## 6 Välj den anslutna komponenten som ingångskälla genom att trycka på INPUT på ljudprojektorns framsida (eller på lämplig ingångsväljare på fjärrkontrollen). Kontrollera att det videomaterial som spelas upp på DVD-brännaren (etc.) återges korrekt på tv-skärmen.

---

## 7 Använd fjärrkontrollen som hör till tv:n till att slå på eller av strömmen, välja komponent för ljudåtergivning och reglera volymnivån på ljudprojektorn.

### Anmärkningar

- Kontrollera följande, om ljudprojektorn inte kan manövreras i synkronisering med tv:n.
  - Huruvida HDMI CONTROL är inställt på ON (se sid. 82).
  - Huruvida HDMI-styrning är aktiverat för tv:n (se bruksanvisningen till tv:n).
- Strömmen till ljudprojektorn slås inte av samtidigt som strömmen till tv:n slås av med fjärrkontrollen till tv:n, om ljud från en komponent som inte är HDMI-kompatibel återges. Ljudåtergivningen fortsätter då utan att påverkas.

# MANUAL SETUP

För att uppnå ett surroundljud med så bra kvalitet som möjligt kan MANUAL SETUP-inställningar användas till att finjustera parametrarna för lyssningsmiljö, liksom till att utföra avancerade inställningar för ljudsignaler, ljudstrålar, digital inmatning och visning av bildskärmsmenyer. Ändra ursprunginställningarna (som visas i fet stil under varje parameter), så att de motsvarar behoven enligt aktuell lyssningsmiljö.



- De inställningar som optimerats med hjälp av AUTO SETUP kan sparas (se sid. 42). En uppsättning inställningar optimerade för vissa lyssningsmiljöförhållanden kan senare återkallas för anpassning till varierande lyssningsmiljöförhållanden (se sid. 43).
- Flertalet av parametrarna på menyerna SOUND MENU och BEAM MENU ställs in automatiskt vid körning av AUTO SETUP (se sid. 35). Använd menyerna SOUND MENU och BEAM MENU till att utföra ytterligare justeringar.
- På menyn BEAM MENU är det möjligt att utföra inställningar för surroundljudseffekter, som normalt är tillgängliga på menyn för högtalarinställningar.
- Börja med att ställa in parametrarna på menyn BEAM MENU, innan parametrarna på menyerna SOUND MENU, INPUT MENU och DISPLAY MENU ställs in.

## SOUND MENU

Använd denna meny för manuell justering av olika parametrar förknippade med ljudutmatning.

Alternativ	Egenskaper	Sida
<b>tone control</b>	För att justera utnivån för hög- och lågfrekvent ljud.	78
<b>subwoofer set</b>	För att justera de olika subwooferinställningarna.	78
<b>MUTE LEVEL</b>	För att justera volymminskning vid ljudavstängning.	78
<b>AUDIO DELAY</b>	För att justera ljudets fördröjningstid.	79
<b>ROOM EQ</b>	För att justera tonkvaliteten i lyssningsrummet.	79
<b>DD/DTS Dynamic Range</b>	För att justera dynamikområdet för Dolby Digital- eller DTS-signaler.	79
<b>TruBass</b>	För att välja basljudsförbättring.	79

## BEAM MENU

Använd denna meny för manuell justering av olika parametrar förknippade med utmatningen av ljudstrålar.

Alternativ	Egenskaper	Sida
<b>SETTING PARAMETERS</b>	För att justera inställningar för lyssningsrum och lyssningsplats.	74
<b>BEAM ADJUSTMENT</b>	För att ändra de olika ljudstrålsinställningarna.	75
<b>IMAGE LOCATION</b>	För att justera ljudposition för vänster och höger framkanaler.	77

## INPUT MENU

Använd denna meny för manuell justering av olika parametrar förknippade med ljud- och videoinmatning.

Alternativ	Egenskaper	Sida
<b>INPUT ASSIGNMENT</b>	För att tilldela ingångar i enlighet med den komponent som ska användas.	80
<b>INPUT MODE</b>	För att välja ett initialt ingångsläge för en källa.	80
<b>INPUT TRIM</b>	För att justera innivån från en källa.	80
<b>INPUT RENAME</b>	För att ändra namnet som visas för en källa.	81
<b>HDMI SET</b>	För att ändra de olika HDMI-inställningarna.	81
<b>XM ANTENNA LEVEL (Gäller endast modell USA och Kanada)</b>	För visning av aktuell mottagningsnivå för XM Satellite Radio-signaler.	82

## DISPLAY MENU

Använd denna meny för manuell justering av olika parametrar förknippade med visningar på displayen och tv-skärmen.

Alternativ	Egenskaper	Sida
<b>F.DISPLAY SET</b>	För att ändra inställningar för frontpanelens display.	83
<b>OSD SET</b>	För att ändra inställningar för bildskärmsmenyer.	83
<b>UNIT SET</b>	För att ändra den mätenhet som visas för avstånd.	83



## Användning av menyn MANUAL SETUP

Använd fjärrkontrollen till att ta fram och justera varje parameter.

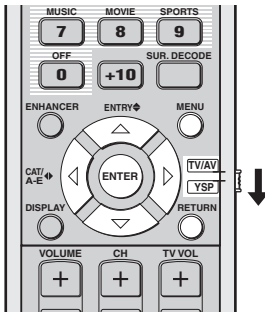

(Modeller till USA och Kanada)



SET MENU-parametrar kan justeras medan ljud återges via ljudprojektorn.

### 1 Ställ manövreringslägesväljaren i läget YSP.

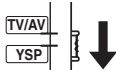

### 2 Tryck på MENU.

Menyn SET MENU visas på tv-skärmen.



- De manövreringsknappar som används till menyn SET MENU visas längst ner på skärmen.
- Tryck på RETURN för att återgå till föregående skärm vid användning av menyn SET MENU.
- Tryck en gång till på MENU för att lämna menyn SET MENU.
- Följande manövreringar kan även utföras på frontpanelens display.

### 3 Använd knapparna $\triangle$ / $\nabla$ till att välja MANUAL SETUP och tryck på ENTER.

Följande meny visas på tv-skärmen.

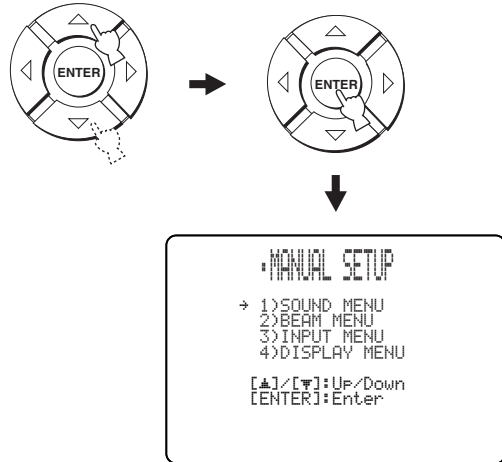

### 4 Använd knapparna $\triangle$ / $\nabla$ till att välja en undermeny och tryck på ENTER.

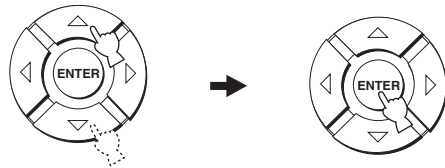

### 5 Använd markörknapparna $\triangle$ / $\nabla$ / $\leftarrow$ / $\rightarrow$ och ENTER till att konfigurera varje parameter.

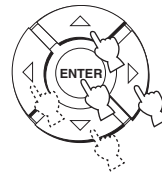

### 6 Tryck på MENU för att lämna bildskärmsmenyerna.

Bildskärmsmenyn slocknar från tv-skärmen.



## BEAM MENU

Använd denna meny för manuell justering av olika parametrar förknippade med utmatningen av ljudstrålar.  
SET MENU → MANUAL SETUP → BEAM MENU



Ljudstrålningens univå för varje kanal kan ställas in enligt anvisningarna under "Justering av ljudbalans" (se sid. 84).

### SETTING PARAMETERS (Parameterinställningar)

Använd detta till att ange ljudprojektorns placering i lyssningsrummet och avståndet mellan ljudprojektorn och lyssningsplatsen.

Vid inställning av varje parameter justeras andra anknutna parametrar automatiskt för att matcha lyssningsmiljön så bra som möjligt.

#### Anmärkning

När justeringar görs under SETTING PARAMETERS går de inställningar för ljudstrålsoptimering som gjorts vid AUTO SETUP-inställning förlorade. Justera först inställningar under BEAM ADJUSTMENT (se sid. 75) för att behålla de inställningar för ljudstrålsoptimering som gjorts vid AUTO SETUP-inställning och göra vidare justeringar.



### INSTALLED POSITION (Ljudprojektorns placering)

Använd detta till att justera angivningen av hur ljudprojektorn är placerad.

Alternativ: **FLAT TO WALL** (installering längs en vägg),  
**ANGLE TO WALL OR CORNER** (installering i ett hörn)

#### FLAT TO WALL

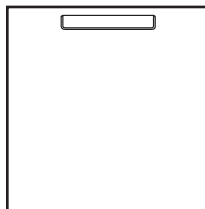

#### ANGLE TO WALL OR CORNER

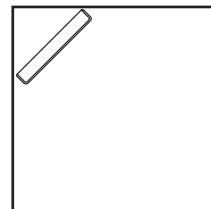

- Välj FLAT TO WALL, om ljudprojektorn är placerad i ett hörn i lyssningsrummet. Justera angivningen av bredd och längd på lyssningsrummet liksom avståndet mellan lyssningsplatsen och ljudprojektorn och avståndet mellan ljudprojektorns mitt och den vänstra väggen.

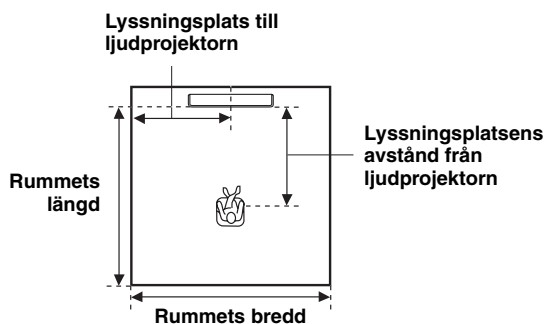

Alternativ för rummets bredd och längd:

2,0 m till 12,0 m (6.5 ft till 40.0 ft)

Alternativ för lyssningsplatsens avstånd från ljudprojektorn:

1,8 m till 9,0 m (6.0 ft till 30.0 ft)

Alternativ för lyssningsplatsens avstånd från vänster vägg:

0,6 m till 11,4 m (2.0 ft till 38.0 ft)

Rummets bredd och längd

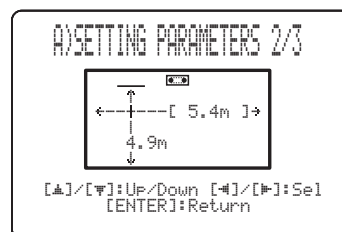

Lyssningsplatsens avstånd från ljudprojektorn och vänster vägg

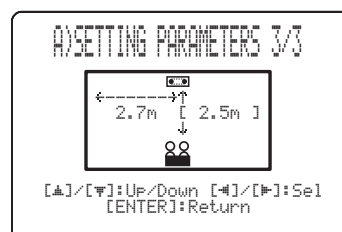

- Välj ANGLE TO WALL OR CORNER, om ljudprojektorn är placerad i ett hörn i lyssningsrummet. Justera angivningen av lyssningsrummets bredd och längd liksom lyssningsplatsens avstånd från ljudprojektorn.

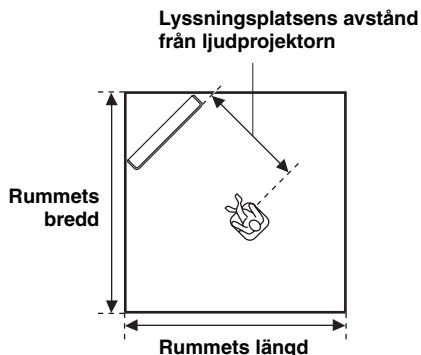

Alternativ för rummets bredd och längd:  
2,0 m till 12,0 m (6.5 ft till 40.0 ft)

Alternativ för lyssningsplatsens avstånd från ljudprojektorn:  
1,8 m till 9,0 m (6.0 ft till 30.0 ft)

Rummets bredd och längd

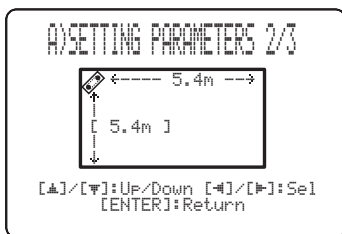

Lyssningsplatse ns avstånd från ljudprojektorn

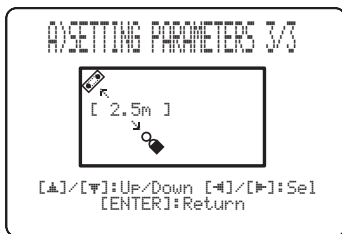

**Anmärkning**

Vid inställning av parametern INSTALLED POSITION på menyn MANUAL SETUP (se sid. 74) ställs de parametrar nyligen ställts in för lyssningsrummets bredd och längd automatiskt in på fabriksinställda grundvärden.

**BEAM ADJUSTMENT (Justering av ljudstrålar)**

Använd detta till att justera de olika ljudstrålsinställningarna manuellt. Vi rekommenderar att 5 Beam väljs som strålläge, innan dessa parametrar ändras (se sid. 54).

**Anmärkning**

- Vid justering av inställningen INSTALLED POSITION på menyn MANUAL SETUP (se sid. 74) återställs automatiskt det fabriksinställda grundvärdet för denna parameter, utom Center i FOCAL LENGTH (se sid. 76).
- Beroende på strållägesinställningarna (se sidorna 54 och 60) kan det hända att vissa kanalpositioner inte kan väljas. I så fall visas "–" för aktuell högtalarposition. Ställ in de vänstra och högra surroundsignalerna för utmatning via vänster och höger framkanaler, när strålläget Stereo plus 3 Beam används.

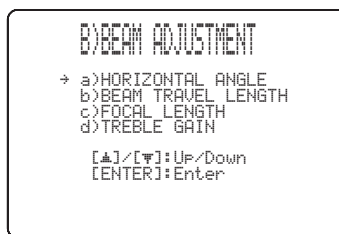

**HORIZONTAL ANGLE (Horisontell vinkel)**

Använd denna post till att justera den horisontella vinkeln på ljudstrålar för varje kanal. Genom att justera ljudstrålarnas horisontella vinkel är det möjligt att optimera ljudstrålarnas vägar. En testton matas automatiskt ut.

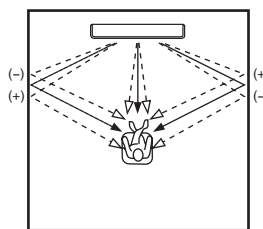

Alternativ: L90° (åt vänster) till R90° (åt höger)  
Ändra inställningen mot L (vänster) för att rikta ljudstrålarna mer åt vänster och mot R (höger) för att rikta dem mer åt höger.

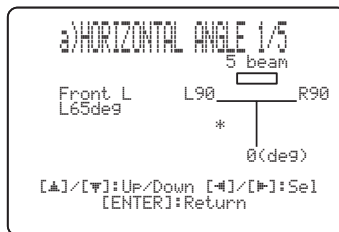

AVANCERAD ANVÄNDNING

Svenska

### BEAM TRAVEL LENGTH (Färdlängd för strålar)

En viss fördröjning måste tillämpas i ljudet via varje kanal för att allt ljud ska kunna nå fram till lyssningsplatsen samtidigt. Denna meny kan användas till att ställa in det avstånd som ljudstrålar behöver färdas efter att de har matats ut och reflekterats mot en vägg tills de når fram till lyssningsplatsen och därigenom justera den fördröjningstid som tillämpas för respektive kanal. Linjerna på illustrationen nedan visar avstånden.

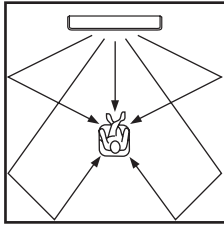

Alternativ: 0,3 m till 24,0 m (1.0 ft till 80.0 ft)

- **Front L** är för angivning av det avstånd som ljudstrålarna för vänster framkanal färdas.
- **Front R** är för angivning av det avstånd som ljudstrålarna för höger framkanal färdas.
- **Center** är för angivning av det avstånd som ljudstrålarna för mittkanalen färdas.
- **Surround L** är för angivning av det avstånd som ljudstrålarna för vänster surroundkanal färdas.
- **Surround R** är för angivning av det avstånd som ljudstrålarna för höger surroundkanal färdas.

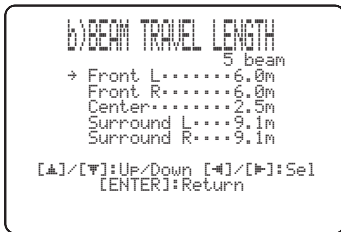

Vi rekommenderar att den optimala inställning som erhållits med hjälp av AUTO SETUP-inställning (se sid. 35) används. Ändra denna parameter endast efter ändring av HORIZONTAL ANGLE (se sid. 75).

### FOCAL LENGTH (Brännvidd)

Använd detta till att ställa in avståndet från ljudprojektorns framsida till brännpunkten för varje kanals utmatning för att erhålla en expansiv känsla för varje kanal.

Förutom för mittkanalen bör brännpunkterna ställas in nära reflexionspunkterna på väggarna. Ju kortare avstånd, desto större expansion.

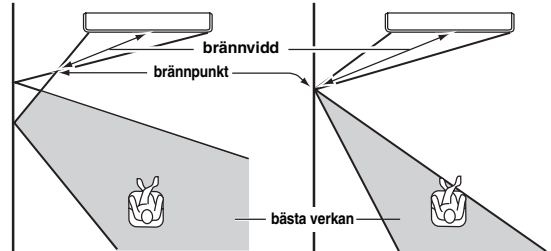

Vänster framkanal

Mittkanal

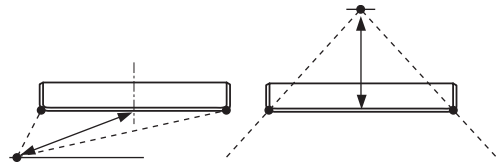

Alternativ: -1,0 m till +13,0 m (-3.5 ft till +43.5 ft)

Ändra inställningen mot - (minus) för att flytta brännpunkten utåt och mot + (plus) för att flytta brännpunkten mot normal position.

- **Front L** är för justering av brännvidden på ljudstrålarna för vänster framhögtalare.
- **Front R** är för justering av brännvidden på ljudstrålarna för höger framhögtalare.
- **Center** är för justering av brännvidden på ljudstrålarna för mitthögtalaren. Ursprunglig inställning: -0,5 m (-1.5 ft)
- **Surround L** är för justering av brännvidden på ljudstrålarna för vänster surroundhögtalare.
- **Surround R** är för justering av brännvidden på ljudstrålarna för höger surroundhögtalare.



Vi rekommenderar att den ursprungliga inställningen (-0,5 m) används för mittkanalen.

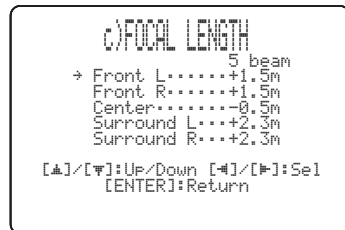

### TREBLE GAIN (Diskantförstärkning)

Använd detta till att justera utnivån för höga frekvenser via varje kanal.



Om reflexionspunkterna för vänster och höger framkanalers eller vänster och höger surroundkanalers ljudstrålar utgörs av gardiner eller andra akustiskt absorberande ytor, så kan ett effektivare surroundljud erhållas genom att öka diskantnivån för de aktuella ljudstrålarna.

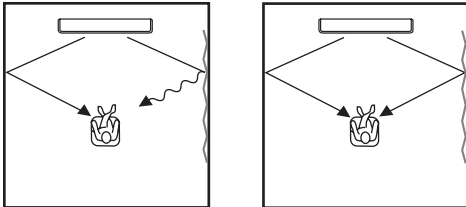

Alternativ: -12.0 dB till +12.0 dB

Ursprunglig inställning: 0 dB

- **Front L** är för justering av högfrekvent utnivå för vänster framkanal.
- **Front R** är för justering av högfrekvent utnivå för höger framkanal.
- **Center** är för justering av högfrekvent utnivå för mittkanalen.
- **Surround L** är för justering av högfrekvent utnivå för vänster surroundkanal.
- **Surround R** är för justering av högfrekvent utnivå för höger surroundkanal.

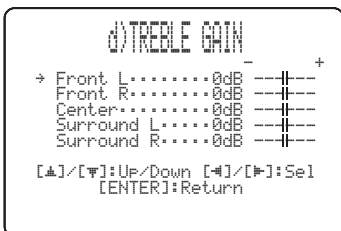

### IMAGE LOCATION (Ljudbilsplacering)

Använd detta till att justera det håll varifrån vänster och höger framkanalsljud hörs, så att respektive ljud kan höras närmare mittkanalen.

Använd denna funktion för att omdirigera ljudsignaler när ljudet från vänster och höger framkanaler verkar onaturligt, t.ex. när lyssningsplatsen inte är i mitten av lyssningsrummet.

Denna parameter kan endast ändras medan 3 Beam eller 5 Beam är valt som strålläge (se sid. 54).

Alternativ: ON, OFF

Inställningsomfång: 0% till 95%

Ursprunglig inställning: 0%

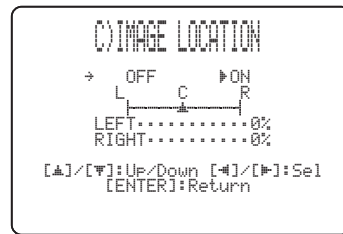

### LEFT (Vänster)

Ljudsignaler justeras åt vänster.

Ju högre procenttal som väljs, desto mer av ljudet matas ut från mitten.

Utan justering

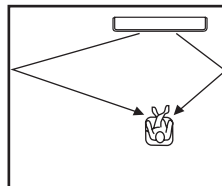

Med vänster framkanal justerad

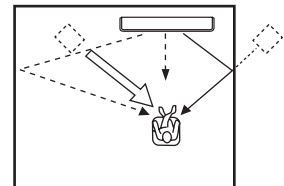

### RIGHT (Höger)

Ljudsignaler justeras åt höger.

Ju högre procenttal som väljs, desto mer av ljudet matas ut från mitten.

Utan justering

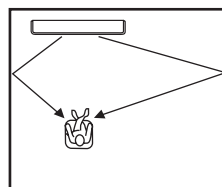

Med höger framkanal justerad

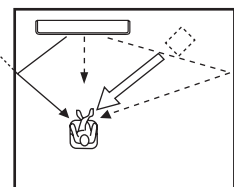

## SOUND MENU

Använd denna meny för manuell justering av olika parametrar förknippade med ljudutmatning.  
SET MENU → MANUAL SETUP → SOUND MENU

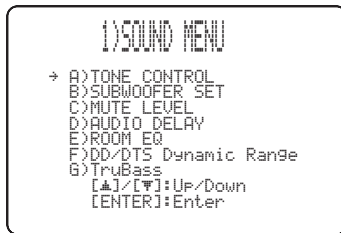

### ■ TONE CONTROL (Tonkontroll)

Tonkvaliteten för ljudstrålarna kan justeras.

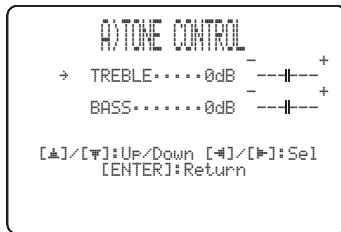

### TREBLE (Diskant)

Använd denna inställning till att justera den höga frekvensåtergivningen.

Alternativ: -12 dB till +12 dB

Ursprunglig inställning: 0 dB

### BASS (Bas)

Använd denna inställning till att justera den låga frekvensåtergivningen.

Alternativ: -12 dB till +12 dB

Ursprunglig inställning: 0 dB

### ■ SUBWOOFER SET (lågbasinställningar)

Använd detta till att justera olika lågbasinställningar manuellt.

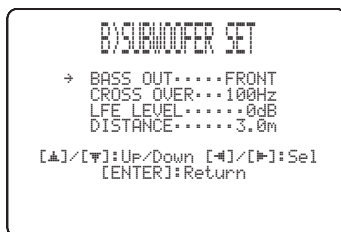

### BASS OUT (Basutmatning)

Lågfrekvenssignaler (bassignaler) kan styras till subwoofern och/eller till vänster och höger kanaler. Denna inställning bestämmer också dirigeringen av LFE-signaler (lågfrekvenseffekt), som återfinns i Dolby Digital- och DTS-källor.

Alternativ: SWFR (Subwoofer), **FRONT**

- Välj SWFR om en subwoofer är ansluten. LFE-signaler och lågfrekvenssignaler från andra kanaler styrs till subwoofern.
- Välj FRONT om du inte använder en subwoofer. LFE-signaler och lågfrekvenssignaler från andra kanaler styrs till vänster och höger framkanaler.

### CROSS OVER (övergång)

Efter att menyposten BASS OUT har ställts in på SWFR kan denna funktion användas till att välja en övergångsfrekvens (gränshörsfrekvens) för alla lågfrekvenssignaler. Alla frekvenser som är lägre än vald frekvens skickas till positionen för en lågbashögtalare.

Alternativ: 80Hz, **100Hz**, 120Hz

### LFE LEVEL (Nivå för lågfrekvenseffekt)

Välj denna post för att justera utnivån för LFE-kanalen (lågfrekvenseffekt) i enlighet med subwoofers kapacitet. LFE-kanalen bär specialeffekter med låg frekvens som bara är tillagda i vissa scener. Denna inställning har bara verkan medan ljudprojektorn avkodar Dolby Digital- eller DTS-signaler.

Alternativ: -20 till **0** dB

### DISTANCE (Avstånd)

Välj denna post för att ställa in avståndet från subwoofern till lyssningsplatsen.

Alternativ: 0,3 till 15,0 m (1.0 ft till 50.0 ft)

Ursprunglig inställning: 3,0 m (10.0 ft)

### ■ MUTE LEVEL (Dämpningsnivå)

Använd detta till att justera hur pass mycket volymen ska dämpas vid ljudavstängning.

Alternativ: **MUTE**, -20 dB

- Välj MUTE för att stoppa all ljudutmatning helt och hållet.
- Välj -20 dB för att sänka aktuell volymnivå med 20 dB.



## ■ AUDIO DELAY (Ljudfördröjning)

Använd denna inställning till att fördröja ljudutmatningen och synkronisera den med videobilden. Detta kan vara nödvändigt när vissa LCD-monitorer eller projektorer används.

Alternativ: **0** till 160 msec



## ■ ROOM EQ (Rumsekvalisator)

Använd detta till att ändra lyssningsrummets tonkvaliteter, när ljudprojektorn är monterad på en vägg.

Alternativ: MOUNTING (monteringstyp), REFLECTING (reflektivitetstyp)

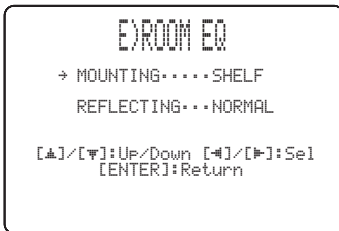

### MOUNTING (monteringstyp)

Använd detta till att framhäva mellan- till lågfrekventa ljud.

Alternativ: WALL (väggmontering),

**SHELF** (hyllmontering)

- Välj WALL, om ljudprojektorn är monterad på en vägg i lyssningsrummet.
- Välj SHELF, om ljudprojektorn är monterad på en hylla i lyssningsrummet.

### REFLECTING (Reflektivitet)

Använd detta till att ange reflektiviteten i lyssningsrummet.

Alternativ: **NORMAL** (normal), HI ECHO (ekande)

- Välj NORMAL, om lyssningsrummet har normal reflexionskaraktäristik.
- Välj HI ECHO, om lyssningsrummet har skarpt reflekterande ytor, såsom betongväggar.

## ■ DD/DTS Dynamic Range (Dynamikomfång för Dolby Digital- och DTS-signaler)

Använd detta till att välja hur mycket dynamikomfånget ska sammanpressas. Denna inställning påverkar endast ljudet medan ljudprojektorn avkodar Dolby Digital- eller DTS-signaler. Med dynamikområde menas skillnaden mellan det minsta ljud som kan höras utöver utrustningens brum och det största ljud som kan höras utan att distorsion uppstår.

Alternativ:MIN (minimant), STD (normalt),

**MAX** (maximant)



Välj detta för att justera sammanpressningen av dynamikomfånget.

- Välj MIN för att kunna lyssna på källor på låg volymnivå.
- Välj STD för allmänt bruk.
- Välj MAX för långfilmer.

## ■ TruBass

Använd detta till att koppla in eller ur basljudsförbättring. SRS TruBass-tekniken förbättrar basljudet även utan lågbashögtalare och ger ett djupare, rikligare basljud i närvaro av en lågbashögtalare.

Alternativ:OFF, **ON**



### Anmärkning

TruBass är inte tillgängligt medan My Beam (se sid. 61) eller My Surround (se sid. 55) är valt som strälläge.

## INPUT MENU

Använd denna meny för manuell justering av olika parametrar förknippade med ljud- och videoinmatning. SET MENU → MANUAL SETUP → INPUT MENU

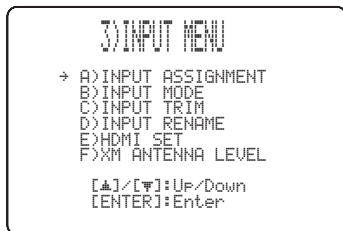

### Anmärkning

“F) XM ANTENNA LEVEL” är endast för modeller till USA och Kanada.

### ■ INPUT ASSIGNMENT (Ingångstilldelning)

Använd detta till att tilldela HDMI IN-ingångarna på ljudprojektorn andra komponenter, om de ursprungliga inställningarna inte stämmer överens med aktuellt behov. Genom tilldelning av andra komponenter till ingångarna HDMI IN på ljudprojektorn är det möjligt att se namnen på anslutna komponenter på frontpanelens display och på ansluten bildskärm samt välja komponenter med ingångsväljarna med samma namn. Om en komponent ansluts till en HDMI IN-ingång på ljudprojektorn utan att tilldela den något namn, så visas det komponentnamn som gäller som grundinställning för HDMI IN-ingång på frontpanelens display och på ansluten bildskärm, när komponenten ifråga väljs.

- Välj HDMI1 för att tilldela en komponent ingången HDMI AUX 1 IN på ljudprojektorn.  
Alternativ: TV/STB, **AUX1**
- Välj HDMI2 för att tilldela en komponent ingången HDMI DVD IN på ljudprojektorn.  
Alternativ: **DVD**, AUX2

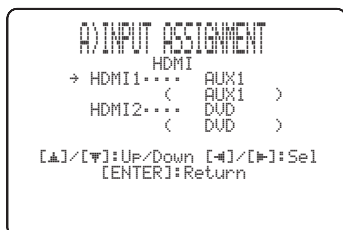

### ■ INPUT MODE (Inmatningsläge)

Använd detta till att bestämma inmatningsläget för ingångskällor anslutna till ingångarna DIGITAL INPUT, när strömmen till ljudprojektorn slås på. För närmare detaljer kring vilka typer av ljudsignaler som kan matas in i ljudprojektorn hänvisas till “Val av inmatningsläge” på sidan 87.

Alternativ: **AUTO**, LAST



- Välj AUTO för att låta ljudprojektorn automatiskt identifiera typen av insignaler och välja lämpligt inmatningsläge.
- Välj LAST för att ställa in ljudprojektorn så att den automatiskt väljer det senast använda inmatningsläget för aktuell ingångskälla. Om typen av insignaler skiljer sig från aktuell inställning, så kan inget ljud återges.

### ■ INPUT TRIM (Inmatningstrimning)

Använd detta till att justera innivån för signaler från en ingångskälla.

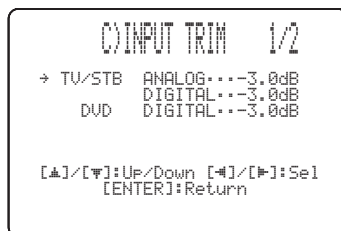

- Välj TV/STB ANALOG för att justera nivån för ljud- och videosignaler som matas in via ingångarna TV/STB AUDIO INPUT på ljudprojektorn.  
Justeringsområde: -6,0 dB till 0,0 dB  
Ursprunglig inställning: -3,0 dB
- Välj TV/STB DIGITAL för att justera nivån för ljud- och videosignaler som matas in via ingången TV/STB OPTICAL DIGITAL INPUT på ljudprojektorn.  
Justeringsområde: -6,0 dB till 0,0 dB  
Ursprunglig inställning: -3,0 dB
- Välj DVD DIGITAL för att justera nivån för ljud- och videosignaler som matas in via ingången DVD COAXIAL DIGITAL INPUT på ljudprojektorn.  
Justeringsområde: -6,0 dB till 0,0 dB  
Ursprunglig inställning: -3,0 dB



- Välj AUX1 ANALOG för att justera nivån för ljud- och videosignaler som matas in via ingångarna AUX 1 AUDIO INPUT på ljudprojektorn.  
Justeringsområde: -6,0 dB till 0,0 dB  
Ursprunglig inställning: -3,0 dB
- Välj AUX1 DIGITAL för att justera nivån för ljud- och videosignaler som matas in via ingången AUX 1 OPTICAL DIGITAL INPUT på ljudprojektorn.  
Justeringsområde: -6,0 dB till 0,0 dB  
Ursprunglig inställning: -3,0 dB
- Välj AUX2 DIGITAL för att justera nivån för ljud- och videosignaler som matas in via ingången AUX 2 COAXIAL DIGITAL INPUT på ljudprojektorn.  
Justeringsområde: -6,0 dB till 0,0 dB  
Ursprunglig inställning: -3,0 dB
- Välj AUX3 ANALOG för att justera nivån för ljudsignaler som matas in via ingången AUX 3 på frontpanelen.  
Justeringsområde: -6,0 dB till 0,0 dB  
Ursprunglig inställning: -3,0 dB
- Välj DOCK ANALOG för att justera nivån för ljudsignaler som matas in via kopplingen DOCK på ljudprojektorn (gäller endast modeller till USA, Kanada och Australien).  
Justeringsområde: -6,0 dB till 0,0 dB  
Ursprunglig inställning: -3,0 dB

## ■ INPUT RENAME (Namnändring av ingångar)

Använd detta till att ändra namnet på en ingångskälla på bildskärmsmenyerna (OSD) och frontpanelens display. Tryck på motsvarande ingångsväljare (t.ex. DVD) för att välja den komponent vars beteckning ska ändras och följ därefter nedanstående anvisningar.



- 1 Använd markörknapparna </> till att placera \_ (understreck) under det mellanslag eller tecken som ska ändras.**

Understrecket (\_) blinkar.

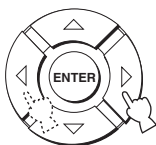

- 2 Använd markörknapparna </> till att välja önskat tecken.**

- Du kan använda 8 tecken som mest för varje ingång.
- Tryck på </> för att ändra tecknen i följande ordning eller tryck på </> för att gå i omvänd ordning:  
A till Z, ett mellanslag, 0 till 9, ett mellanslag, a till z, ett mellanslag, #, \*, + o.s.v.

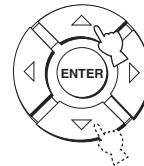

- 3 Upprepa åtgärderna i punkt 1 till 2 för att ändra namnet på en annan ingång.**

- 4 Tryck på ENTER för att lämna bildskärmsmenyerna.**

De nya namnen registreras och föregående visningsätt återkallas.

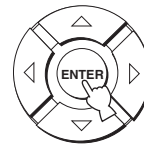

## ■ HDMI SET (HDMI-inställningar)

Använd dessa inställningar till att ändra HDMI-ut- och inmatning av ljud/videosignaler i enlighet med anslutna komponenter.

Alternativ: SUPPORT AUDIO (stöd ljud),  
VIDEO INFO (videoinformation),  
HDMI CONTROL (HDMI-styrning)



## SUPPORT AUDIO (Stöd ljud)

Använd detta till att välja huruvida HDMI-ljudsignaler ska återges via ljudprojektorn eller via någon annan HDMI-komponent ansluten till utgången HDMI OUT på ljudprojektorn.

Alternativ: **HTY-7030**, **OTHER**



### Anmärkningar

- Denna inställning påverkar ljudet medan HDMI CONTROL är inställt på OFF (se t.h.).
- Medan HDMI CONTROL är inställt på ON har denna inställning ingen verkan. Ljudprojektorn rättar sig då efter inställningen på en HDMI-ansluten tv kompatibel med HDMI-styrning.
- HDMI-videosignaler som matas in via någon av ingångarna HDMI IN på ljudprojektorn matas alltid ut via utgången HDMI OUT på ljudprojektorn.

## VIDEO INFO (Videoinformation)

Använd detta till att kontrollera videoinformation för nuvarande insignaler.

Alternativ: **HDMI RES.**, **HDMI ERROR**



- Välj **HDMI RES.** för att se upplösningen i HDMI-in/utsignaler.
- Välj **HDMI ERROR** för att se ett felmeddelande för HDMI-källor eller anslutna enheter (se sid. 104 angående detaljer).

## HDMI CONTROL (HDMI-styrning)

Använd denna funktion till att länka ihop ljudprojektorn med en tv som stöder HDMI-styrning via en HDMI-kabel. Fjärrkontrollen till en tv som stöder HDMI-styrning kan användas till att slå på eller av strömmen, välja inmatningsläge och reglera volymnivån på ljudprojektorn. För närmare information, se "Användning av HDMI-styrning" på sidan 71.

Alternativ: **OFF**, **ON**



- Välj **ON** för att aktivera HDMI-styrning. Signaler inmatade via ingångarna HDMI IN matas ut via utgången HDMI OUT medan ljudprojektorn står i beredskapsläget.
- Välj **OFF** för att avaktivera HDMI-styrning. Signaler inmatade via ingångarna HDMI IN matas inte ut via utgången HDMI OUT medan ljudprojektorn står i beredskapsläget.

## ■ XM ANTENNA LEVEL (XM antennivå) (gäller endast modeller till USA och Kanada)

Använd detta till att kontrollera aktuell mottagningsnivå för XM Satellite Radio-sigaler. För bästa mottagning bör ansluten XM Mini-Tuner Dock vara inriktad så att ett värde på minst 60% uppnås.

Visningsstatus: **NONE**, 0 till 100%



### Anmärkning

"NONE" visas, om ingen XM Mini-Tuner Dock är ansluten till ljudprojektorn. Kontrollera i så fall antennanslutningarna (se sid 5 i referensguiden).

## DISPLAY MENU

Använd denna meny för manuell justering av olika parametrar förknippade med visningar på displayen och tv-skärmen.  
SET MENU → MANUAL SETUP → DISPLAY MENU



### ■ F.DISPLAY SET (inställningar av frontpanelens display)

Använd detta till att ändra ljusstyrkan och visningsinställningar för frontpanelens display.

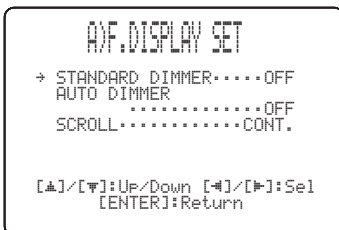

#### STANDARD DIMMER (Normal ljusstyrka)

Använd detta till att välja önskad ljusstyrka på frontpanelens display vid manövrering av ljudprojektorn med hjälp av manövreringsknapparna på frontpanelen eller på fjärrkontrollen.

Alternativ: -2, -1, **OFF**

#### AUTO DIMMER (Automatisk ljusstyrka)

Om ingen manövrering sker inom en viss angiven tid, så dämpas belysningen i frontpanelens display. Använd denna post till att justera ljusstyrkan för frontpanelens display i detta fall.

Alternativ: **OFF** (samma ljusstyrka som enligt STANDARD DIMMER-inställningen), -1 till -3 (baserat på STANDARD DIMMER-inställningen), DISPLAY OFF

#### SCROLL (Rullning på frontpanelens display) (Gäller endast modell USA, Kanada och Australien)

Använd detta till att välja visningssätt för information på frontpanelens display vid manövrering av en iPod-spelare eller en XM-satellitradio.

Alternativ: **CONT.**, **ONCE**

- Välj **CONT.** för fortgående rullning av information på displayen.
- Välj **ONCE** för rullning av information på displayen en gång med efterföljande visning av de 15 första tecknen.

### ■ OSD SET (Inställningar för bildskärmsmenyer)

Använd detta till att justera visningsposition och ställa in visningstid för bildskärmsmenyer.

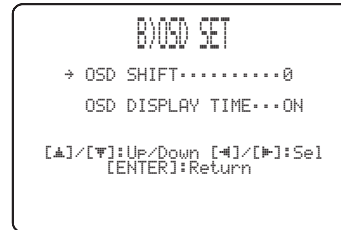

#### OSD SHIFT (Placering av bildskärmsmeny)

Använd denna post till att justera den vertikala positionen för bildskärmsmenyn. Justera mot - (minus) för att höja bildskärmsmenyn och + (plus) för att sänka den.

Alternativ: -5 till +5

Ursprunglig inställning: 0

#### OSD DISPLAY TIME (tidslängd för bildskärmsvisning) (gäller endast modeller till USA, Kanada och Australien)

Använd detta till att ställa in hur länge bildskärmsmenyn ska visas efter en manövreringsåtgärd.

Alternativ: **ON**, 10s, 30s

- Välj **ON** för att visa bildskärmsmenyn oavbrutet.
- Välj 10s för att släcka bildskärmsmenyn 10 sekunder efter en manövreringsåtgärd.
- Välj 30s för att släcka bildskärmsmenyn 30 sekunder efter en manövreringsåtgärd.



Inställning av tidslängd för bildskärmsvisning är tillgängligt för iPod-spelare och XM-Satellit Radio (gäller endast modeller till USA och Kanada). Vi hänvisar till sidorna 4 och 10 i referensguiden.

### ■ UNIT SET (Enhetsinställningar)

Använd detta till att ändra den måtenhet som visas för avstånd.

Alternativ: **METERS** (Gäller ej modeller till Australien, Europa, inkl. Storbritannien, och Asien, inkl. Korea), **FEET** (Modeller till USA och Kanada)



- Välj **METERS** för att ange avstånd i meter.
- Välj **FEET** för att ange avstånd i fot.

#### Anmärkning

Vid ändring av denna inställning kan det hända att justerade ljudstrålsinställningar ändras.

# Justering av ljudbalans

Utnivån för ljudstrålarna via varje kanal kan justeras med hjälp av testtonen, eller återgivning av annat ljud som matas ut, i varje strålläge för att uppnå en verkligare surroundljudsoplevelse.

## Användning av testtonen

En testton kan matas ut via varje kanal för att manuellt kunna balansera kanalnivåerna.

Använd detta till att ställa in kanalnivåerna så att volymnivån för varje kanal hörs lika starkt vid lyssningsplatsen.

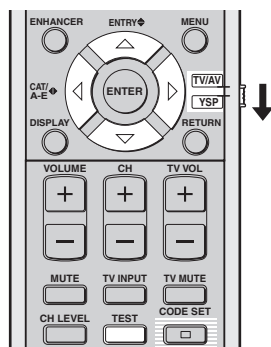

(Modeller till USA och Kanada)

### 1 Ställ manövreringslägesväljaren i läget YSP.

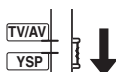

### 2 Tryck på TEST.

“TEST FRONT L” visas på frontpanelens display och en testton matas ut via vänster framkanal.

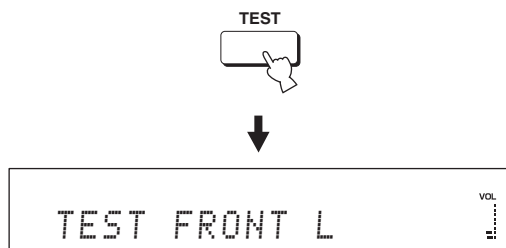

### 3 Använd markörknapparna $\triangle$ / $\nabla$ till att välja en kanal som ska justeras.

Indikeringarna på frontpanelens display ändras enligt följande:

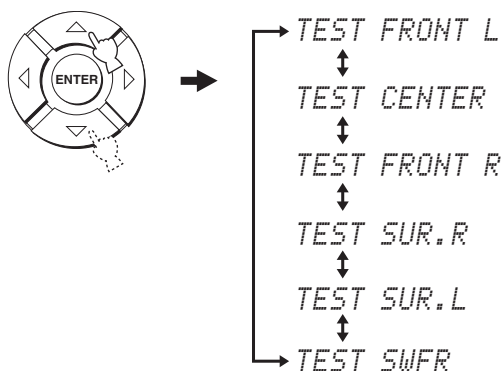

#### Anmärkning

“TEST SWFR” kan endast väljas medan en subwoofer är ansluten till ljudprojektorn och SWFR är valt för BASS OUT på menyn SOUND MENU (se sid. 78).

### 4 Använd $\triangleleft$ / $\triangleright$ till att justera kanalvolymen.

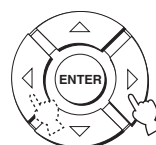

Justeringsområde:  $-10.0$  dB till  $+10.0$  dB

**5** Tryck på TEST, när samtliga justeringar är klara.



**Anmärkningar**

- Alla kanalnivåer kan inte justeras, när 2-kanalig eller 5-kanalig stereoåtergivning (se sid. 60), My Beam (se sid. 61) eller My Surround (se sid. 55) är valt som strålläge.
- "FRONT L/R" kan inte justeras medan Stereo plus 3 Beam är valt som strålläge (se sid. 55).
- "FRONT L/R" justeras automatiskt i enlighet med inställningarna av övriga kanaler, när Stereo plus 3 Beam eller stereoåtergivning är valt som strålläge (se sidorna 55 och 60).



Om nivån för en viss kanal inte kan justeras, så visas "--dB" på frontpanelens display.

**Användning av den ljudutmatning som återges**

Det är även möjligt att justera kanalnivåer manuellt under pågående ljudåtergivning från en sådan ingångskälla som en DVD-spelare.

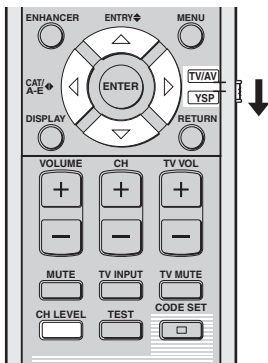

(Modeller till USA och Kanada)

**1** Ställ manövreringslägesväljaren i läget YSP.

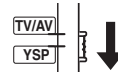

**2** Tryck lämpligt antal gånger på CH LEVEL (eller tryck på CH LEVEL och  $\triangle$  /  $\nabla$ ) för att välja den kanal som ska justeras.

Indikeringarna på frontpanelens display ändras enligt följande.

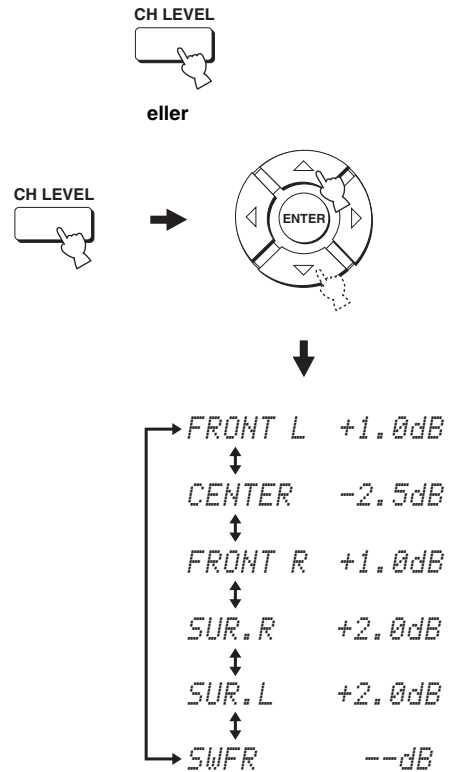

**Anmärkning**

"SWFR" är endast tillgängligt medan en lågbashögtalare är ansluten till ljudprojektorn och SWFR är valt för BASS OUT på menyn SOUND MENU (se sid. 78).

### 3 Använd ◀ / ▶ till att justera kanalvolymen.

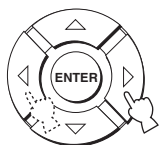

Justeringsområde: -10.0 dB till +10.0 dB

### 4 Vänta några sekunder utan att manövrera ljudprojektorn, när önskade justeringar är klara.

#### Anmärkningar

- Alla kanalnivåer kan inte justeras, när 2-kanalig eller 5-kanalig stereoåtergivning (se sid. 60) eller My Surround (se sid. 55) är valt som strålläge.
- “FRONT L/R” kan inte justeras medan Stereo plus 3 Beam är valt som strålläge (se sid. 55).
- Endast CENTER kan justeras medan My Beam är valt som strålläge (se sid. 61).
- “FRONT L/R” justeras automatiskt i enlighet med inställningarna av övriga kanaler, när Stereo plus 3 Beam eller stereoåtergivning är valt som strålläge (se sidorna 55 och 60).



Om nivån för en viss kanal inte kan justeras, så visas “-dB” på frontpanelens display.

# Val av inmatningsläge

Det är möjligt att välja typen av ljudsignaler för inmatning från vald ingångskälla i enlighet med egna önskemål eller ingångskällans förhållanden. Denna funktion är tillgänglig för TV/STB, DVD, AUX1 och AUX2.



Vi rekommenderar inställning av inmatningsläget AUTO i de flesta fall.



(Modeller till USA och Kanada)

## 1 Ställ manövreringslägesväljaren i läget YSP.

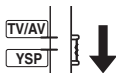

## 2 Tryck på lämplig ingångsväljare för att välja önskad ingångskälla.

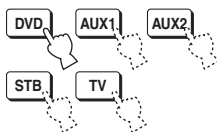

## 3 Tryck upprepade gånger på INPUTMODE för att växla mellan tillgängliga inmatningslägen.

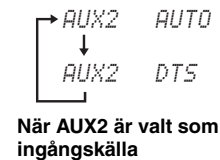
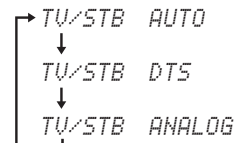
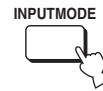

### Anmärkning

ANALOG kan inte väljas som inmatningsläge för DVD eller AUX2.

### AUTO

Typen av ljudsignaler för inmatning väljs automatiskt enligt följande prioriteringsordning:

- 1) HDMI
- 2) Digitala
- 3) Analoga



Använd normalt detta inmatningsläge.

### DTS

Endast DTS-kodade digitala signaler väljs. Jämfört med AUTO erbjuder detta inmatningsläge en stabilare ljudåtergivning vid uppspelning av CD-skivor eller laserskivor kodade med DTS-ljud.

### ANALOG

Endast analoga signaler väljs.

Även om både digitala och analoga signaler matas in samtidigt, så väljs endast analoga signaler.



Med hjälp av INPUT MODE på menyn INPUT MENU (se sid. 80) är det möjligt att välja vilket inmatningsläge som ska gälla varje gång strömmen till ljudprojektorn slås på.

# Justering av systemparametrar

Ljudprojektorn har extra menyer, som visas på frontpanelens display. Dessa menyer erbjuder ytterligare möjligheter att justera och specialanpassa det sätt på vilket ljudprojektorn arbetar.

## Anmärkning

STANDBY/ON på frontpanelen kan inte användas medan "F.PANEL KEY" är inställt på "F.PANEL: OFF" (se sid. 93). Använd istället STANDBY/ON på fjärrkontrollen till att ändra systemparametrarna.

## Användning av systemparametrarna

Följ anvisningarna nedan för att ange systemparametrarna.

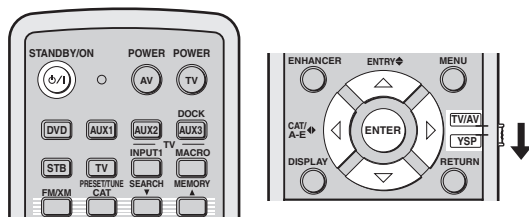
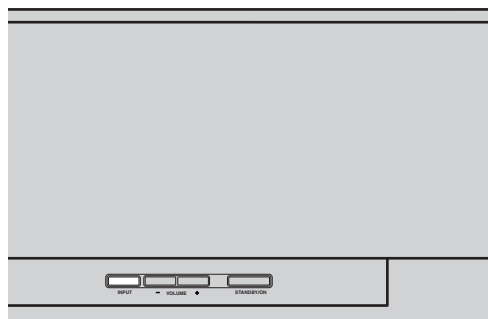

(Modeller till USA och Kanada)

- 1 Tryck på STANDBY/ON på fjärrkontrollen för att slå av strömmen till ljudprojektorn.

STANDBY/ON



- 2 Tryck in och håll INPUT på frontpanelen intryckt och tryck på STANDBY/ON på fjärrkontrollen för att slå på strömmen till ljudprojektorn.

"MEMORY PROTECT" visas på frontpanelens display.

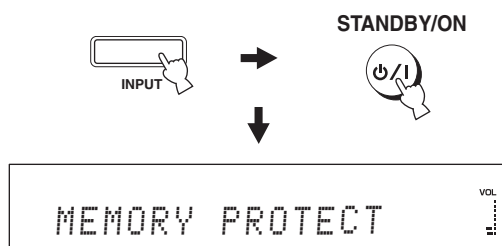

- 3 Släpp upp INPUT på frontpanelen.





## Inställning av MEMORY PROTECT

Inställningar som sparats i ljudprojektorns systemminne kan skyddas från att raderas av misstag eller oavsiktligt ändras.

**1** Upprepa åtgärderna i punkt 1 till 3 under "Användning av systemparametrarna" på sidan 88.

**2** Ställ manövreringslägesväljaren i läget YSP.

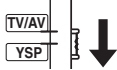

**3** Kontrollera att "MEMORY PROTECT" visas på frontpanelens display och tryck på ENTER.

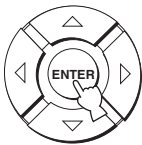

**4** Tryck på ◀/▶ för att växla mellan "PROTECT: ON" och "PROTECT: OFF".

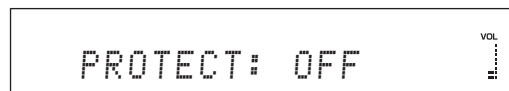
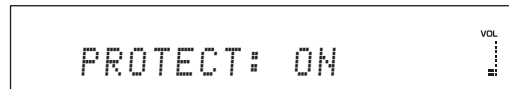
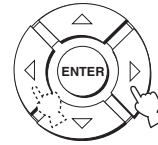

- Välj PROTECT: ON för att koppla in skyddsfunktionen.
- Välj PROTECT: OFF för att koppla ur skyddsfunktionen.

**5** Tryck på STANDBY/ON på fjärrkontrollen för att ställa ljudprojektorn i beredskapsläge.

STANDBY/ON



Den nya inställningen börjar gälla när strömmen till ljudprojektorn slås på nästa gång.

## Inställning av MAX VOLUME

Maximal volymnivå kan ställas in, varefter ljudprojektorn inte matar ut ljud som överstiger den aktuella volymnivån.

**1** Upprepa åtgärderna i punkt 1 till 3 under "Användning av systemparametrarna" på sidan 88.

**2** Ställ manövreringslägesväljaren i läget YSP.

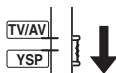

**3** Tryck på  $\triangle$  /  $\nabla$ , så att "MAX VOLUME SET" visas på frontpanelens display.

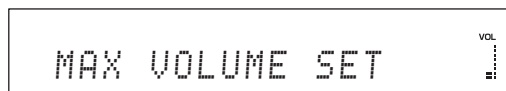
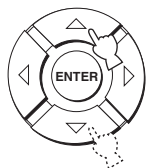

**4** Tryck på ENTER.

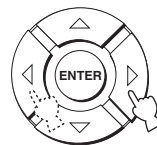
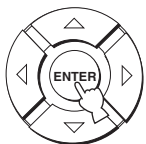

**5** Använd markörknapparna  $\triangleleft$  /  $\triangleright$  till att ställa in maximal volymnivå.

Justeringsområde: MAX, 99 till 01, MIN  
Inställningssteg: 1

**6** Tryck på STANDBY/ON på fjärrkontrollen för att ställa ljudprojektorn i beredskapsläge.

STANDBY/ON



Den nya inställningen för maximal volymnivå börjar gälla när strömmen till ljudprojektorn slås på nästa gång.

## Inställning av TURN ON VOLUME

Den inledande volymnivån när strömmen till ljudprojektorn slås på kan ställas in.

**1** Upprepa åtgärderna i punkt 1 till 3 under "Användning av systemparametrarna" på sidan 88.

**2** Ställ manövreringslägesväljaren i läget YSP.

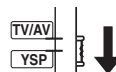

- 3** Tryck på  $\triangle / \nabla$ , så att "TURN ON VOLUME" visas på frontpanelens display.

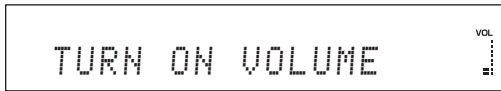
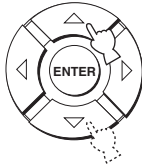

- 4** Tryck på ENTER.

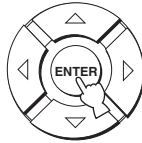

- 5** Använd markörknapparna  $\triangleleft / \triangleright$  till att justera den inledande volymnivån.

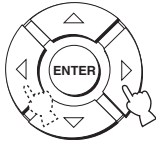

Justeringsområde: MAX, 99 till 01, OFF

Inställningssteg: 1

- 6** Tryck på STANDBY/ON på fjärrkontrollen för att ställa ljudprojektorn i beredskapsläge.

STANDBY/ON



Den nya inställningen för maximal volymnivå börjar gälla när strömmen till ljudprojektorn slås på nästa gång.

## Inställning av DEMO MODE

Ljudstrålsutmatningen från ljudprojektorn kan testas för att uppleva ljudstrålen.

- 1** Upprepa åtgärderna i punkt 1 till 3 under "Användning av systemparametrarna" på sidan 88.

- 2** Ställ manövreringslägesväljaren i läget YSP.

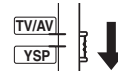

- 3** Tryck på  $\triangle / \nabla$ , så att "DEMO MODE" visas på frontpanelens display.

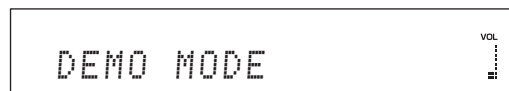
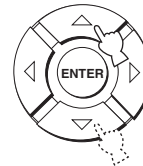

- 4 Tryck på ◀ / ▶ för att växla mellan “DEMO: ON” och “DEMO: OFF”.

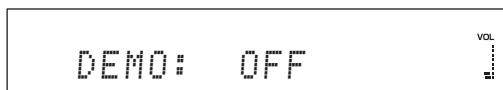
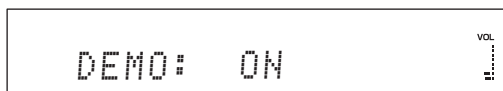
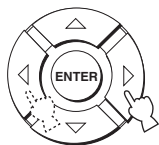

- Välj DEMO: ON för att koppla in demonstrationen.
- Välj DEMO: OFF för att koppla ur demonstrationen.

- 5 Tryck på STANDBY/ON på fjärrkontrollen för att ställa ljudprojektorn i beredskapsläge.

STANDBY/ON



Den nya inställningen börjar gälla när strömmen till ljudprojektorn slås på nästa gång. Tryck på ENTER vid uppspelning av källor för att testa ljudstrålen. Ljudstrålen som matas ut pendlar mellan vänster och höger. Tryck en gång till på ENTER för att avbryta pendlingen.

## Inställning av PANEL INPUT KEY

INPUT på frontpanelen kan avaktiveras vid ändring av systemparametrar.

- 1 Upprepa åtgärderna i punkt 1 till 3 under “Användning av systemparametrarna” på sidan 88.

- 2 Ställ manövreringslägesväljaren i läget YSP.



- 3 Tryck på ▲ / ▼, så att “PANEL INPUT KEY” visas på frontpanelens display.



- 4 Tryck på ◀ / ▶ för att växla mellan "P.INPUT: ON" och "P.INPUT: OFF".

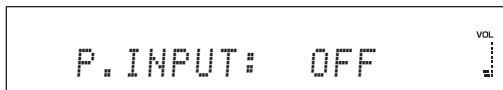
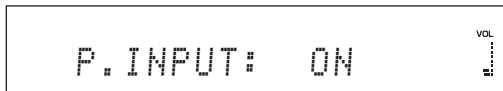
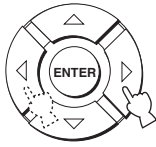

- Välj P.INPUT: ON för att aktivera tangenten INPUT på frontpanelen.
- Välj P.INPUT: OFF för att avaktivera tangenten INPUT på frontpanelen. "F.PANEL KEY" ställs automatiskt in på "ON".

- 5 Tryck på **STANDBY/ON** på fjärrkontrollen för att ställa ljudprojektorn i beredskapsläge.

STANDBY/ON



Den nya inställningen börjar gälla när strömmen till ljudprojektorn slås på nästa gång.

## Avaktivering av tangenterna på frontpanelen

Tangenterna på frontpanelen kan avaktiveras, utom vid ändring av systemparametrar.

- 1 Upprepa åtgärderna i punkt 1 till 3 under "Användning av systemparametrarna" på sidan 88.
- 2 Ställ manövreringslägesväljaren i läget YSP.

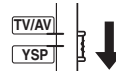

- 3 Tryck på ▲ / ▼, så att "F.PANEL KEY" visas på frontpanelens display.

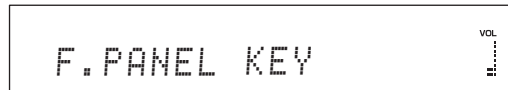

- 4 Tryck på ◀ / ▶ för att växla mellan "F.PANEL: ON" och "F.PANEL: OFF".

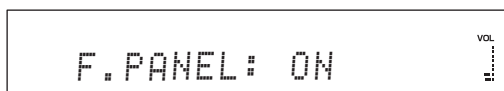
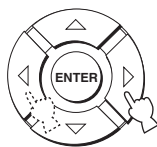

- Välj F.PANEL: ON för att aktivera tangenterna på frontpanelen.
- Välj F.PANEL: OFF för att avaktivera tangenterna på frontpanelen. "P.INPUT" ställs automatiskt in på "ON".

- 5 Tryck på STANDBY/ON på fjärrkontrollen för att ställa ljudprojektorn i beredskapsläge.

STANDBY/ON



Den nya inställningen börjar gälla när strömmen till ljudprojektorn slås på nästa gång.

## Inställning av FACTORY PRESET

Samtliga parametrar på ljudprojektorn kan återställas till fabriksinställda grundvärden. Genom följande åtgärder återställs samtliga parametrar på menyn SET MENU fullständigt.

### Anmärkning

Efter att följande åtgärder har utförts måste AUTO SETUP-inställningen köras på nytt för att anpassa inställningarna till rådande surroundljudsmiljö.

- 1 Upprepa åtgärderna i punkt 1 till 3 under "Användning av systemparametrarna" på sidan 88.

- 2 Ställ manövreringslägesväljaren i läget YSP.



- 3 Tryck på ▲ / ▼, så att "FACTORY PRESET" visas på frontpanelens display.



- 4 Tryck på ENTER.

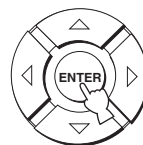

- 5** Tryck på ◀ / ▶ för att växla mellan “PRESET: RESET” och “PRESET: CANCEL”.

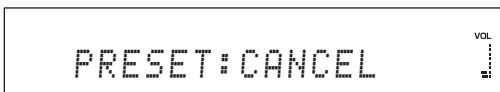
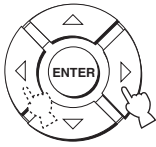

- Välj PRESET: RESET för att återställa alla aktuella inställningar.
- Välj PRESET: CANCEL för att avbryta återställningsåtgärden.

- 6** Tryck på **STANDBY/ON** på fjärrkontrollen för att ställa ljudprojektorn i beredskapsläge.

STANDBY/ON



Den nya inställningen börjar gälla när strömmen till ljudprojektorn slås på nästa gång.

# Fjärrkontrollsfunktioner

Förutom till manövrering av ljudprojektorn kan fjärrkontrollen användas till att manövrera andra AV-komponenter tillverkade av Yamaha och andra tillverkare. För att kunna manövrera andra komponenter måste korrekta fjärrstyrningskoder ställas in på fjärrkontrollen och manövreringslägesväljaren ställas i läget TV/AV för att byta manövreringsområde.

## Anmärkning

Beroende på den externa AV-komponent som används kan det hända att den inte kan manövreras med hjälp av fjärrkontrollen, även om en fjärrkontrollkod har ställts in. Manövrera i så fall komponenten ifråga med dess tillhörande fjärrkontroll.

## Inställning av fjärrkontrollkoder

Du kan styra andra komponenter genom att ställa in den fjärrkontrollkod som behövs. Koder kan ställas in för varje ingångsområde (DVD, AUX1, AUX2, STB och TV). För en komplett lista över tillgängliga fjärrkontrollkoder hänvisas till "Lista över fjärrstyrningskoder" i slutet av denna bruksanvisning.

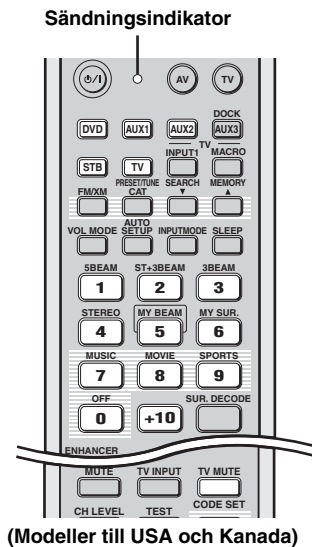

### 1 Tryck in och håll CODE SET intryckt och tryck samtidigt in lämplig ingångsväljare för att välja den ingångskälla för vilken en fjärrstyrningskod ska ställas in.

Sändningsindikatorn blinkar två gånger och fortsätter sedan att lysa.

Fortsätt att hålla CODE SET intryckt och gå över till punkt 2.



### 2 Mata in fjärrstyrningskoden med hjälp av sifferknapparna samtidigt som CODE SET hålls intryckt.

Inställningsexempel: Yamaha DVD-inmatningsområde



### 3 Angående manövrering av den externa komponenten med hjälp av fjärrkontrollen hänvisas till "Fjärrmanövrering av andra komponenter" på sidan 97.

Om den externa komponenten kan manövreras korrekt, så har inställningen av fjärrstyrningskod lyckats.

Om den externa komponenten inte kan manövreras korrekt, så kan det bero på att fel fjärrkontrollkod har ställts in. Kontrollera att korrekt fjärrstyrningskod är vald. Referera till "Lista över fjärrstyrningskoder" i slutet av denna bruksanvisning och börja om från och med punkt 1.

## Anmärkning

Om tillverkaren av komponenten ifråga har fler än en fjärrkontrollkod, så prova en kod i taget tills korrekt kod hittas.

Om det inte sitter några batterier i fjärrkontrollen i mer än två minuter, eller om förbrukade batterier får sitta kvar i fjärrkontrollen, kan det hända att innehållet i minnet försvinner. Om minnet har tömts, så sätt i nya batterier och återställ fjärrstyrningskoderna. Var vid batteribyte noga med att inte trycka på någon knapp på fjärrkontrollen. Om en knapp trycks in töms innehållet i minnet.



## Fjärrmanövrering av andra komponenter

### ■ Manövrering av en tv

Ställ manövreringslägesväljaren i läget TV/AV och tryck på TV för att välja TV som ingångskälla.

Manövreringsområdet för fjärrkontrollen ändras till TV-manövreringsläget.

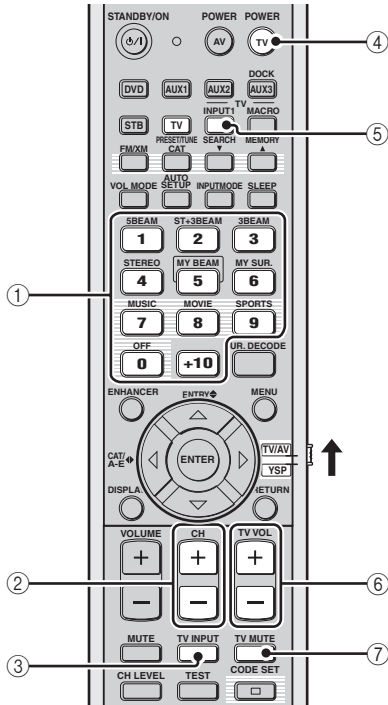

(Modeller till USA och Kanada)

#### ① Sifferknappar

Väljer en tv-kanal.

#### ② CH +/-

Växlar mellan tillgängliga tv-kanaler.

#### ③ TV INPUT

Ändrar ingångskälla för tv:n.

#### ④ TV POWER

Slår på eller av strömmen till tv:n.

#### ⑤ TV INPUT1

Dessa knappar kan användas till att välja ingångskälla på tv:n.

#### ⑥ TV VOL +/-

Ändrar tv-ljudets utnivå.

#### ⑦ TV MUTE

Stänger tillfälligt av ljudutmatning från tv:n.

■ **Manövrering av en DVD-spelare/brännare**

Ställ manövreringslägesväljaren i läget TV/AV och tryck på DVD för att välja DVD som ingångskälla. Manövreringsområdet för fjärrkontrollen ändras till DVD-manövreringsläget.

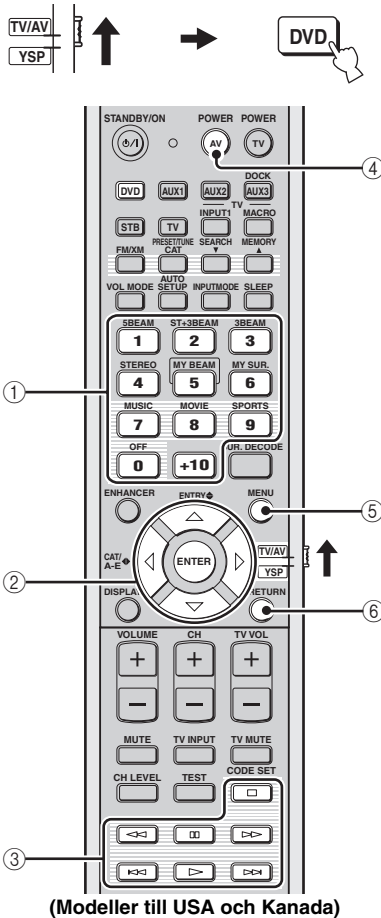

- ① **Sifferknappar**  
Mata in numeriska siffror.
- ② **Markörknapparna**  $\triangle$  /  $\nabla$  /  $\triangleleft$  /  $\triangleright$ , **ENTER**  
Används för olika val på DVD-menyn.
- ③ **Knappar för manövrering av DVD-spelare**  
Används för sådan manövrering som start och stopp på DVD-spelaren/brännaren.
- ④ **AV POWER**  
Slår på eller av strömmen till DVD-spelaren/brännaren.
- ⑤ **MENU**  
Tar fram DVD-menyn.
- ⑥ **RETURN**  
Används till att återgå till föregående DVD-menyskärm eller lämna DVD-menyn.

■ **Manövrering av en digitalbox (Kabel-tv/Satellitmottagare)**

Ställ manövreringslägesväljaren i läget TV/AV och tryck på STB för att välja STB som ingångskälla. Manövreringsområdet för fjärrkontrollen ändras till STB-manövreringsläget.

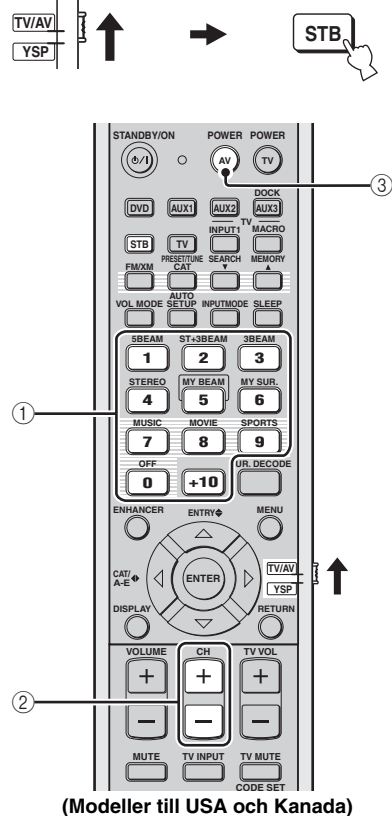

- ① **Sifferknappar**  
Mata in numeriska siffror.
- ② **CH +/-**  
Växlar mellan tillgängliga digitalkanaler.
- ③ **AV POWER**  
Slår på eller av strömmen till digitalboxen.

## ■ Manövrering av en videobandspelare

Ställ manövreringslägesväljaren i läget TV/AV och tryck på AUX1 för att välja VCR som ingångskälla.

Manövreringsområdet för fjärrkontrollen ändras till AUX1-manövreringsläget.



Denna manövrering är tillgänglig medan videobandspelaren är ansluten till ingångarna AUX 1 AUDIO INPUT på ljudprojektorn.

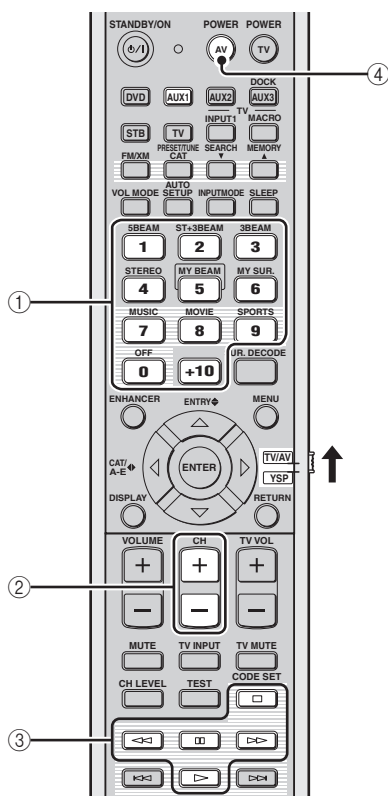

(Modeller till USA och Kanada)

### ① Sifferknappar

Mata in numeriska siffror.

### ② CH +/-

Växlar mellan tillgängliga videokanaler.

### ③ Knappar för manövrering av videobandspelare

Används för sådan manövrering som start och stopp på videobandspelaren.

### ④ AV POWER

Slår på eller av strömmen till videobandspelaren.

## Användning av TV-makrofunktionen

Med hjälp av TV-makrofunktionen är det möjligt att utföra en serie manövreringsåtgärder genom att bara trycka på en enda knapp. För att exempelvis spela upp en DVD-skiva behöver man normalt slå på komponenten, välja DVD som ingångskälla och trycka på startknappen för att starta uppspelning. Med TV-makrofunktionen kan alla dessa manövreringsåtgärder utföras genom att trycka enbart på DVD-makroknappen.

### Anmärkningar

- Se till att ställa in korrekt fjärrstyrningskod för tv:n innan makromanövrering ställs in.
- Åtgärderna för inställning av makromanövrering är annorlunda, om tv:n saknar kanalväljarfunktion.
- Om någon annan knapp på fjärrkontrollen än de som används för inställning av makromanövrering trycks in under pågående inställning, så avbryts inställningen automatiskt.
- Om åtgärderna i punkt 2 och 3 tar längre än 10 sekunder, så avbryts inställningen automatiskt. Börja i så fall om från punkt 1.

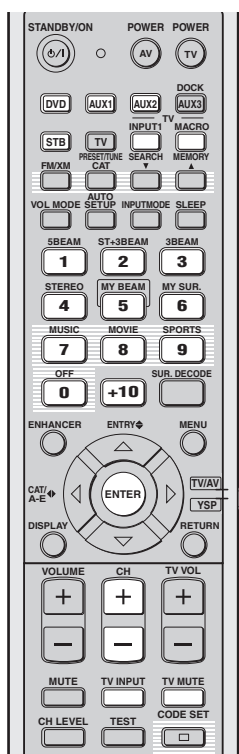

(Modeller till USA och Kanada)

## ■ Inställning av makromanövrering för en tv med kanalväljarfunktion

- 1 Tryck in och håll **CODE SET** intryckt och tryck samtidigt in lämpig ingångsväljare för att välja den ingångskälla för vilken makromanövrering ska ställas in.

Fortsätt att hålla **CODE SET** intryckt och gå över till punkt 2.

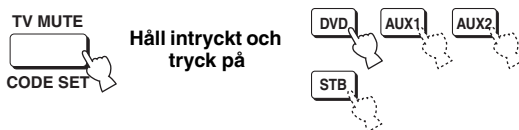

- 2 Tryck på **MACRO** samtidigt som **CODE SET** hålls intryckt.



- 3 Välj önskad tv-kanal med hjälp av **CH +/-** eller sifferknapparna.

Kontrollera att tv-bilden ändras till visning för kanalval.

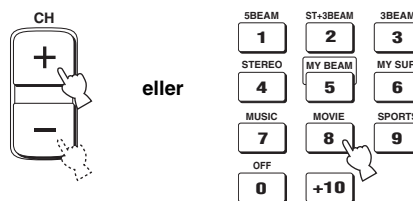

- 4 Tryck lämpligt antal gånger på **TV INPUT** tills bilden för den ingångskälla som valdes i punkt 1 visas på skärmen.



- 5 Tryck på **ENTER** för att bekräfta makroinställningen.

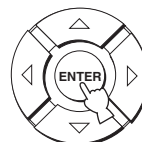

## ■ Inställning av makromanövrering för en tv utan kanalväljarfunktion

- 1 Tryck in och håll CODE SET intryckt och tryck samtidigt in lämplig ingångsväljare för att välja den ingångskälla för vilken makromanövrering ska ställas in.

Fortsätt att hålla CODE SET intryckt och gå över till punkt 2.

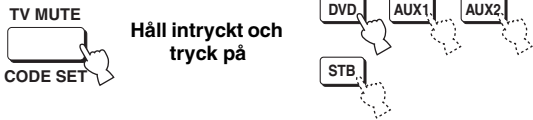

- 2 Tryck på MACRO samtidigt som CODE SET hålls intryckt.



- 3 Tryck på INPUT1.

Kontrollera att tv-bilden ändras till visning för ingångsval 1.



- 4 Tryck lämpligt antal gånger på TV INPUT tills bilden för den ingångskälla som valdes i punkt 1 visas på skärmen.



- 5 Tryck på ENTER för att bekräfta inställningen.

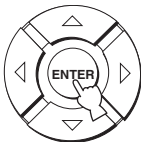

## ■ Användning av makromanövrering

Tryck in och håll en av ingångsväljarna intryckt i ungefär två sekunder för att välja den ingångskälla för vilken makromanövrering ska ske.

Ingångsvalet på tv:n ändras samtidigt som inmatningsläget ändras.

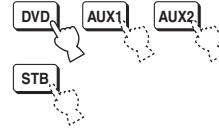

## ■ Annullering av makromanövrering

- 1 Tryck in och håll CODE SET intryckt och tryck samtidigt på lämplig ingångsväljare för att välja den ingångskälla för vilken makromanövrering ska annulleras.

Fortsätt att hålla CODE SET intryckt och gå över till punkt 2.

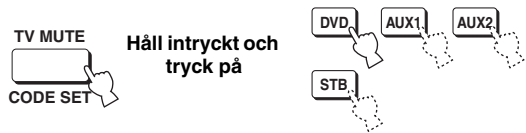

- 2 Tryck på MACRO samtidigt som CODE SET hålls intryckt.



- 3 Tryck på ENTER för att annullera makromanövreringen.

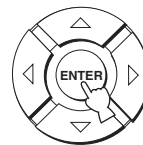

# Felsökning

Se tabellen nedan om enheten inte skulle fungera korrekt. Om aktuellt problemet inte finns upptaget i tabellen nedan eller om nedanstående anvisningar inte ger någon hjälp, så ställ ljudprojektorn i beredskapsläge, koppla loss nätkabeln och kontakta närmaste auktoriserade Yamaha-handlare eller -servicecenter.

## ■ Allmänt

Problem	Orsak	Åtgärd	Se sid.
<b>Ljudprojektorn slås inte på när STANDBY/ON trycks in, eller så övergår den till beredskapsläget strax efter att strömmen har slagits på.</b>	Nätkabeln är inte ordentligt ansluten till ett nätuttag.	Anslut nätkabeln ordentligt till ett lämpligt nätuttag.	29
	Ljudprojektorn har utsatts för en kraftig yttre elstöt (t.ex. ett blixtnedslag eller kraftig statisk elektricitet).	Ställ ljudprojektorn i beredskapsläget, koppla loss nätkabeln, anslut nätkabeln igen efter 30 sekunder och försök på nytt.	—
<b>Ljudprojektorn övergår plötsligt till beredskapsläget.</b>	Temperaturen inuti enheten har blivit för hög och skyddskretsen mot överhettning har aktiverats.	Vänta i cirka en timme på att ljudprojektorn ska svalna och slå sedan på den igen.	—
	Insomningstimern har stängt av ljudprojektorn.	Slå på strömmen och spela sedan ljudkällan igen.	—
<b>Inget ljud återges.</b>	Kabelanslutningar för insignaler eller utsignaler är felaktiga.	Anslut kablarna ordentligt. Om problemet kvarstår, så kan det bero på defekta kablar.	19
	Ingen tillämpbar ingångskälla har valts.	Välj en tillämpbar ingångskälla med INPUT eller ingångsväljarna.	45
	Volymen är nerskruvad.	Vrid upp volymen.	47
	Ljudet är avstängt.	Tryck på MUTE eller VOLUME +/- för att återuppta ljudutmatning och reglera volymnivån.	47
	Signaler som ljudprojektorn inte kan återge (t.ex. PCM-signaler med en samplingsfrekvens på över 96 kHz) tas emot från en källkomponent.	Spela upp en källa vars signaler kan återges av ljudprojektorn.	—
		Ändra systeminställningarna för källkomponenten.	—
	De HDMI-komponenter som är anslutna till ljudprojektorn stöder inte de standarder som gäller för HDCP-kopieringsskydd.	Anslut HDMI-komponenter som stöder de standarder som gäller för HDCP-kopieringsskydd.	20
	SUPPORT AUDIO är inställt på OTHER och inga HDMI-ljudsignaler återges med ljudprojektorn.	Ställ in SUPPORT AUDIO på HTY-7030 i MANUAL SETUP.	82
<b>Ljudet upphör plötsligt.</b>	Insomningstimern har stängt av ljudprojektorn.	Slå på strömmen och spela sedan ljudkällan igen.	—
	Ljudet är avstängt.	Tryck på MUTE eller VOLUME +/- för att återuppta ljudutmatning och reglera volymnivån.	47
<b>Inget ljud kommer från effektkanalerna.</b>	En källa eller ett program återges i 2-kanaligt stereoläge eller strälläget My Beam.	Tryck på någon av strällägesknapparna på fjärrkontrollen för att välja ett läge för flerkanaligt ljudåtergivning och prova att återge ljudet från källan eller programmet igen.	54
<b>Inget ljud kommer från mittkanalen.</b>	Utnivån för mittkanalen är inställd på minimal nivå.	Höj nivån för mittkanalen.	84
<b>Inget ljud kommer från surroundkanalerna.</b>	Utnivån för surroundkanalerna är inställd på minimal nivå.	Höj utnivån för surroundkanalerna.	84

Problem	Orsak	Åtgärd	Se sid.
Inget ljud kommer från subwoofern.	BASS OUT på menyn SUBWOOFER SET är inställt på FRONT.	Välj SWFR.	78
	Källan innehåller inga lågbasssignaler.		
Förvrängt eller för svagt basljud återges.	CROSS OVER på menyn SUBWOOFER SET är inkorrekt inställd.	Ställ in CROSS OVER korrekt.	78
	Någon av nattlyssningsförbättrarna är vald.	Koppla ur nattlyssningsförbättrarna.	67
För mycket basljud förekommer.	TruBass är inkopplat.	Koppla ur TruBass.	79
	Volymnivån på subwoofern är för hög.	Sänk volymnivån på subwoofern.	—
Surroundljudeffekterna är otillräckliga.	Lyssningsrummet har en oregelbunden form.	Installera ljudprojektorn i ett kvadratisk eller rektangulärt format rum.	—
	Ingen vägg finns i ljudstrålens väg.	Pröva att placera ett platt föremål, t.ex. en träskiva, i ljudstrålens väg.	—
Dolby Digital- eller DTS-ljud kan inte återges (indikatorn Dolby Digital eller DTS visas inte på frontpanelens display).	Den anslutna komponenten är inte inställd för att mata ut digitala Dolby Digital- eller DTS-signaler.	Utför lämplig inställning enligt anvisningarna i bruksanvisningen till komponenten ifråga.	—
	Inmatningsläget är inställt på ANALOG.	Ställ in inmatningsläget på AUTO.	87
Störningar när en subwoofer inte är ansluten till denna enhet.	Skyddskretsen var inkopplad eftersom en källa med kraftiga basljud spelades upp.	Vrid ner volymnivån.	47
		Välj SWFR för BASS OUT.	78
		Anslut en subwoofer och justera inställningen för SUBWOOFER SET.	78
Lågfrekventa ljud förvrängs.	CROSS OVER på menyn SUBWOOFER SET är inkorrekt inställd.	Ställ in CROSS OVER korrekt.	78
Ingen bildskärmsmeny visas.	Videokabeln med stiftkontakter är inte korrekt ansluten.	Anslut kabeln ordentligt.	22
Ljudprojektorn fungerar inte som den ska.	Den interna mikrodatorn har låsts av en yttre elektrisk stöt (som t.ex. blixtnedslag eller kraftig statisk elektricitet) eller på grund av att strömförsörjningen har för låg spänning.	Koppla loss nätkabeln från nätuttaget och anslut den på nytt efter ungefär 30 sekunder.	—
Inget ljud hörs från en HDMI-ansluten tv.	Tv:n medger inte flerkanaliga ljudsignaler.	Omvandla de flerkanaliga ljudsignalerna till 2-kanaliga ljudsignaler vid källkomponenten, t.ex. en DVD-spelare.	—
	“SUPPORT AUDIO” är inställt på “HTY-7030”.	Ställ in “SUPPORT AUDIO” på “OTHER”.	82
Störningar från digital utrustning eller högfrekvensutrustning förekommer.	Ljudprojektorn står för nära den digitala utrustningen eller högfrekvensutrustningen.	Flytta ljudprojektorn längre bort från sådan utrustning.	—
Ljudprojektorn återger inte effektljud korrekt.	Originalkällan innehåller surroundeffekter.	Avaktivera inställningar för surroundeffekter på ljudprojektorn.	—
Automatisk inställning för My Beam fungerar ej.	Det är för bullrigt i lyssningsrummet.	Håll lyssningsrummet så tyst som möjligt.	—
		Pröva att använda manuell inställning.	62
	För mycket ljudreflektivitet förekommer i lyssningsrummet.	Ställ in REFLECTING på HI ECHO.	79
	Fjärrkontrollen används kanske utanför fjärrkontrollens räckvidd.	Fjärrkontrollen fungerar inom ett längst avstånd på 6 m och i högst 45 graders vinkel från frontpanelen.	30
Funktionen fungerar inte som den ska på grund av tillståndet hos anslutna komponenter.	Välj anpassat strålläge och försök sedan på nytt.	61	

## ■ Fjärrkontrollen

Problem	Orsak	Åtgärd	Se sid.
<b>Fjärrkontrollen kan inte användas och/eller fungerar dåligt.</b>	Fjärrkontrollens avstånd eller vinkel är fel.	Fjärrkontrollen fungerar inom ett längsta avstånd på 6 m och i högst 45 graders vinkel från frontpanelen.	30
	Fjärrkontrollsensorn på ljudprojektorn utsätts för direkt solljus eller stark belysning (från ett lysrör av invertertyp etc.).	Placera om ljudprojektorn.	—
	Batterierna är svaga.	Byt ut alla batterier.	30
<b>Externa komponenter går ej att manövrera med hjälp av fjärrkontrollen till ljudprojektorn.</b>	Den externa komponenten ifråga är inte vald som ingångskälla.	Tryck på INPUT på frontpanelen eller på lämplig ingångsväljare på fjärrkontrollen för att välja den externa komponent som ska manövreras.	45
	Fjärrkontrollkoden är inte korrekt inställd.	Ställ in fjärrkontrollkoden korrekt eller försök med en annan kod för samma tillverkare enligt "Lista över fjärrstyrningskoder" i slutet av denna bruksanvisning.	96
	Även om fjärrkontrollkoden är korrekt inställd, så finns det vissa modeller som inte kan manövreras med fjärrkontrollen.	Använd den fjärrkontroll som följer med den externa komponenten ifråga.	—
<b>Markörknapparna kan inte användas vid inställning på menyn SET MENU.</b>	Manövreringslägesväljaren har oavsiktligt ställts i läget TV/AV.	Ställ manövreringslägesväljaren i läget YSP.	—
<b>Automatisk inställning för My Beam går ej att använda.</b>	Fjärrkontrollens avstånd eller vinkel är fel.	Fjärrkontrollen fungerar inom ett längsta avstånd på 6 m och i högst 45 graders vinkel från frontpanelen.	30

## ■ HDMI

Felmeddelande	Orsak	Åtgärd	Se sid.
<b>Device Error</b>	Antalet anslutna HDMI-komponenter överskrider maximalt tillåtet antal.	Minska antalet anslutna HDMI-komponenter.	—
<b>HDCP Error</b>	HDCP-verifiering misslyckades.	Kontrollera att de anslutna HDMI-komponenterna stöder de standarder som gäller för HDCP-kopieringsskydd.	—

## ■ FM-mottagare

Problem	Orsak	Åtgärd	Se sid.
<b>FM-mottagning i stereo är brusig.</b>	Karakteristiken hos FM-sändningar i stereo kan orsaka detta problem när sändaren är för långt bort eller antensignalen är för svag.	Kontrollera antennanslutningarna.	29
		Försök med att använda en riktad FM-antenn av hög kvalitet.	—
		Använd metoden för manuell stationsinställning.	49
<b>Distorsion förekommer och det går inte att få en klar mottagning ens med en bra FM-antenn.</b>	Flervägs interferensstörningar förekommer.	Justera antennens position för att eliminera flervägs interferens.	—
<b>Önskad station kan inte ställas in med metoden för automatisk stationsinställning.</b>	Signalen är för svag.	Använd en riktad FM-antenn av hög kvalitet.	—
		Använd metoden för manuell stationsinställning.	49
<b>Tidigare förinställda stationer kan inte längre ställas in.</b>	Ljudprojektorn har varit urkopplad under en lång period.	Lagra stationerna i förval igen.	50



# Ordlista

## ■ Dolby Digital

Dolby Digital är ett digitalt surroundljudsystem som ger dig fullständigt oberoende flerkanaligt ljud. Med 3 framkanaler (vänster, mitt och höger) och 2 surroundstereokanaler, erbjuder Dolby Digital 5 fullbands ljudkanaler. Med en extra kanal speciellt för baseffekter, kallad LFE (lågfrekvenseffekt) har systemet totalt 5.1 kanaler (LFE räknas som 0.1 kanal). Genom att använda 2-kanaligt stereoljud för surroundkanalerna är det möjligt att erhålla mer exakta rörliga ljudeffekter och surroundljudsmiljöer än med Dolby Surround. Det breda dynamikomfång (från maximal till minimal volym) som återges av de 5 fullbandskanalerna och den exakta ljudorientering som skapas med hjälp av digital ljudbehandling erbjuder lyssnare spänning och realism som tidigare varit okänd.

Med ljudprojektorn kan alla ljudmiljöer från mono och upp till en 5.1-kanalig konfiguration väljas fritt för att du ska få ut mesta möjliga av denna produkt.

## ■ Dolby Pro Logic II

Dolby Pro Logic II är en förbättrad teknik för att avkoda det stora antalet existerande Dolby Surround-programvaror. Denna nya teknik möjliggör separat 5-kanals uppspelning med 2 vänster och höger framkanaler, 1 mittkanal, och 2 vänster och höger surroundkanaler (i stället för endast 1 surroundkanal för konventionell Pro Logic-teknik). Lägena Music och Game är också tillgängliga för 2-kanaliga källor utöver Movie-läget.

## ■ Dolby Surround

Dolby Surround använder ett 4-kanaligt analogt inspelningssystem för att återge realistiska och dynamiska ljudeffekter: 2 vänster och höger framkanaler (stereo), en mittkanal för dialog (mono), och en surroundkanal för speciella ljudeffekter (mono). Surroundkanalen återger ljud inom ett smalt frekvensområde.

Dolby Surround används i stor omfattning för nästan alla videoband och laserskivor, och även i många tv-sändningar och kabel-tv-sändningar. Den Dolby Pro Logic-dekoder som är inbyggd i denna enhet använder ett digitalt signalbehandlingssystem som automatiskt stabiliserar volymen på var och en av kanalerna för att förstärka rörliga ljudeffekter och ljudriktning.

## ■ DTS Digital Surround

DTS digital surround utvecklades för att ersätta de analoga ljudspåren i filmer med ett 6-kanaligt digitalt ljudspår, och det blir allt vanligare i biografer över hela världen. Det hemmabiosystem som DTS, Inc. har utvecklat gör att du hemma kan kunna njuta av det djupa ljudet och den naturliga rumsliga framställning som DTS digital surround ger. Detta system producerar ett praktiskt taget distorsionsfritt 6-kanaligt ljud (tekniskt uttryckt vänster-, höger- och mittkanaler, 2 surroundkanaler plus en LFE 0.1-kanal som en lågbashögtalare, för sammanlagt 5.1 kanaler). Ljudprojektorn har en DTS-ES-dekoder som möjliggör 6.1-kanals återgivning genom att lägga till den bakre surroundkanalen till det befintliga 5.1-kanalsformatet.

## ■ DTS Neo:6

Neo:6 avkodar konventionella 2-kanaliga källor för 6-kanalig återgivning med den specifika dekodern. Det möjliggör uppspelning med fullbandskanaler med högre separation, precis som digital uppspelning med separata signaler. Två lägen finns tillgängliga: läget Music för återgivning av musikkällor och läget Cinema för filmer.

## ■ EUPHONY

Euphony är ett revolutionerande system för återgivning av ljudfält, förverkligat med hjälp av allra senaste ljudteknik och utvecklat enligt grundkonceptet om att skapa ett vackert ljud. Det kan återge ett optimalt surroundljud utan hänsyn till antal ingångskanaler, antal högtalare (två eller fler högtalare) eller högtalarmått. Dessutom erbjuder det en stadig mittlokalisering. Det kan också användas för återgivning av surroundljud via hörlurar, med ett naturligt ljud och lokalisering "utanför huvudet" vilket ger lyssnaren en känsla av ett utvidgat ljud som inte tröttnar ut öronen ens vid längre tids lyssning till musik eller filmljud.

## ■ HDMI

HDMI (High-Definition Multimedia Interface) är det första okomprimerade, helt digitala ljud/videogränssnittet med industristöd. Genom att erbjuda ett gränssnitt mellan vilken källa som helst (t.ex. en digitalbox eller en AV-receiver) och en ljud/videomonitor (t.ex. en digital-TV) stöder HDMI överföring av standard, utvidgad eller högdefinitions video samt flerkanaligt digitalt ljud via en enda kabel. HDMI kan överföra alla ATSC HDTV-standarder, stöder 8-kanaligt digitalt ljud och har en bandbredd med extra utrymme för framtida förbättringar och krav.

Vid användning i kombination med HDCP (High-bandwidth Digital Content Protection) erbjuder HDMI ett säkert ljud/videogränssnitt som motsvarar säkerhetskraven för innehållsleverantörer och systemoperatörer. För ytterligare information om HDMI, besök HDMI:s webbplats på "<http://www.hdmi.org/>".

### ■ LFE 0.1-kanal

Denna kanal är för återgivningen av låga bassignaler. Frekvensområdet för denna kanal är 20 Hz till 120 Hz. Denna kanal räknas som 0.1 eftersom den bara upprätthåller ett lågfrekvensområde, jämfört med fullbandsåtergivningen via de andra 5/6 kanalerna i Dolby Digital eller DTS 5.1/6.1-kanalssystem.

### ■ Neural Surround

Neural Surround™ representerar de senaste framstegen inom surroundteknik och används av XM Satellite Radio för digitala radiosändningar av surroundinspelningar och liveuppträdanden med surroundljud. Neural Surround™ använder sig av psykoakustisk behandling av frekvensdomäner, vilket medger återgivning av ett mer detaljerat ljudsteg med överlägsen kanalseparation och lokalisering av ljudelement.

### ■ PCM (linjär PCM)

Linjär PCM är ett signalformat i vilket en analog ljudsignal digitaliseras, spelas in och överförs utan att använda någon kompression. Detta används som en metod för inspelning av CD-skivor och DVD-ljudskivor. PCM-systemet använder en teknik för att sampla analoga signaler i mycket korta tidsenheter. PCM står för pulse code modulation (pulskodsmodulering), där analoga signaler kodas som pulser för att sedan moduleras för inspelning.

### ■ SRS TruBass

SRS TruBass är en psykoakustisk basförbättringsteknik utvecklad av SRS Labs, Inc. för högtalare och hörlurar som återger basljud upp till en oktav under den fysiska kapaciteten hos högtalarens drivelement. SRS TruBass-tekniken utnyttjar en spontan tendens i det mänskliga örat att sluta sig till ljuddata inom lågfrekvensområdet när det utsätts för harmoniska signaler med högre frekvenser. Som resultat kan vi med våra öron höra det ursprungliga lågfrekventa ljud som högtalarsystemet inte kan producera.

# Sökregister

## ■ Sifferord

3 Beam .....	55
5 Beam .....	54

## ■ A

AUTO SETUP (IntelliBeam) .....	35
--------------------------------	----

## ■ B

Bakpanelen .....	9
Batteri .....	30
BEAM MENU .....	74
Bildskärmsmenyer .....	32

## ■ C

CINEMA DSP .....	64
------------------	----

## ■ D

DEMO MODE .....	91
Demonstrations-DVD .....	6
Digital ljudkabel med stiftkontakter .....	20
DISPLAY MENU .....	83
Dolby Digital .....	56
Dolby Pro Logic .....	56
Dolby Pro Logic II .....	56
DTS .....	56
DTS Neo: 6 .....	56
Dynamikområde .....	79

## ■ E

EUPHONY .....	105
---------------	-----

## ■ F

FACTORY PRESET .....	94
Fästkuddar .....	18
Fjärrkontrollen .....	10
Fjärrkontrollkod .....	96
Fjärrkontrollsensor .....	30
Frontpanelen .....	7
Frontpanelens display .....	8

## ■ H

HDMI .....	20
HDMI-kabel .....	20

## ■ I

IntelliBeam .....	35
IntelliBeam-mikrofon .....	36
Insomningstimer .....	68

## ■ K

Kabelklämma .....	20
-------------------	----

## ■ L

LFE 0.1-kanal .....	106
Ljudkabel med stiftkontakter .....	20
Ljudfältsprogram .....	63

## ■ M

MANUAL SETUP .....	72
MEMORY .....	42
Mikrofonställ av hårdpapp .....	37
My Beam .....	61

## ■ N

Nätkabel .....	29
Nattlyssningsförbättrare .....	67

## ■ O

Optisk kabel .....	20
--------------------	----

## ■ P

PCM .....	106
Programmet för film (MOVIE) .....	64
Programmet för musik (MUSIC) .....	64
Programmet för sport (SPORTS) .....	64

## ■ S

SET MENU .....	32
Stereo plus 3 Beam .....	55
Surroundläge .....	56
Surroundljud .....	54
SOUND MENU .....	78
Stereoljud .....	60
Strålläget .....	54, 60, 61
Ström .....	31
Systemparameter .....	88

## ■ T

Testton .....	84
TruBass .....	79
TV-makrofunktion .....	100
TV-volymutjämningsläge .....	67

## ■ V

Videokabel med stiftkontakter .....	20
volym .....	47
Volymlägen .....	67

# Tekniska data

## FÖRSTÄRKARDEL

- Maximal uteffekt (JEITA)  
..... 2 W (1 kHz, 10 % övertonsdistorsion, 4 Ω) × 21  
20 W (100 Hz, 10 % övertonsdistorsion, 4 Ω) × 2

## HÖGTALARDEL

- Drivelement  
Små högtalarelement  
..... 4 cm koniska element med magnetisk avskärmning × 21  
Baselement  
..... 10 cm koniska element med magnetisk avskärmning × 2
- Frekvensåtergivning ..... 60 Hz till 20 kHz  
(-10 dB, stereoläge)

## ANSLUTNINGAR

- Ingångar  
TV/STB, AUX 1 AUDIO IN (1 V, 32 kΩ) ..... 2 par (Analoga)  
TV/STB, AUX 1 OPTICAL DIGITAL IN ..... 2 (optiska digitala)  
DVD, AUX 2 COAXIAL DIGITAL IN ..... 2 (koaxiala digitala)  
AUX 1, DVD HDMI IN ..... 2  
AUX 3 ..... 1
- Utgångar  
SUBWOOFER OUT (1,5 V, under 120 Hz) ..... 1 (Subwoofer)  
VIDEO OUT (1 Vt-t, 75 Ω) ..... 1 (bildskärm)  
HDMI OUT ..... 1
- Systemanslutningskoppling  
INTELLIBEAM MIC ..... 1 (Mikrofoningång)

## FM-DELEN

- Mottagningsområde  
[Modeller till USA och Kanada] ..... 87,5 till 107,9 MHz  
[Modell till Asien] ..... 87,5/87,50 till 108,0/108,00 MHz  
[Övriga modeller] ..... 87,50 till 108,00 MHz

## ALLMÄNT

- Strömförsörjning  
[Modeller till U.S.A. och Kanada] ..... 120 V nätspänning, 60 Hz  
[Modell till Australien] ..... 220–240 V nätspänning, 50/60 Hz  
[Modeller till Europa, inkl. Storbritannien] ..... 220–240 V  
nätspänning, 50/60 Hz  
[Modell till Korea] ..... 220–240 V nätspänning, 50/60 Hz  
[General-modell] ..... 110–120 V nätspänning, 50/60 Hz  
[Modell till Asien] ..... 220–240 V nätspänning, 50/60 Hz
- Effektförbrukning ..... 32 W
- Effektförbrukning i beredskapsläge ..... max. 0,5 W
- Yttermått (b x h x d) ..... 800 × 155 × 152 mm
- Vikt ..... 11,5 kg

\* Tekniska data är föremål för ändringar utan föregående meddelande.

Ljudprojektorns HDMI-gränssnitt är baserat på följande standard:

- HDCP (High-bandwidth Digital Content Protection System) licensierat av Digital Content Protection, LLC.

## Begränsad garanti inom EES-området och Schweiz

Tack för att du har valt en produkt från Yamaha. Var god kontakta återförsäljaren av produkten, om din Yamaha-produkt av någon oförutsedd anledning kräver garantiservice. Var god kontakta Yamahas representantkontor i ditt land, om något problem uppstår. Fullständig information återfinns på vår webbplats (<http://www.yamaha-hifi.com/> eller <http://www.yamaha-uk.com/> för boende i Storbritannien).

Produkten garanteras vara felfri när det gäller utförande och material i en period på två år från ursprungligt inköpsdatum. Yamaha åtar sig att, i enlighet med nedanstående villkor, reparera, eller efter eget gottfinnande byta ut, en felaktig produkt eller någon av dess delar, utan att debitera för delar eller arbete. Yamaha förbehåller sig rätten att byta ut en produkt mot en av liknande typ och/eller värde och skick, då en viss modell har upphört eller anses oekonomisk att reparera.

### Villkor

1. Ursprunglig faktura eller ursprungligt försäljningskvitto (där inköpsdatum, produktkod och återförsäljarens namn står angivet) MÅSTE följa med den felaktiga produkten, tillsammans med uppgifter om aktuellt fel. I avsaknad av ett tydligt bevis på inköp förbehåller sig Yamaha rätten att vägra erbjuda avgiftsfri service och produkten kan då komma att återsändas på kundens bekostnad.
2. Produkten MÅSTE vara köpt av en AUKTORISERAD Yamaha-återförsäljare i ett EES-land eller Schweiz.
3. Produkten får inte ha blivit utsatt för någon modifiering eller förändring, såvida inte skriftligt tillstånd för detta erhållits av Yamaha.
4. Denna garanti inkluderar ej följande:
  - a. Periodiskt underhåll och reparation eller utbyte av delar på grund av normal förslitning.
  - b. Skada orsakad av:
    - (1) Reparation utförd av kunden själv eller av en icke-auktoriserad tredje part.
    - (2) Bristfällig emballering eller ovarsam hantering under transporten av produkten från kunden. Observera att det är kundens ansvar att se till att produkten är ordentligt emballerad, när produkten sänds in för reparation.
    - (3) Felaktig användning, inklusive men ej begränsat till (a) underlåtenhet att använda produkten för dess normala syfte eller i enlighet med Yamahas anvisningar för korrekt användning, underhåll och förvaring och (b) installation eller användning av produkten på ett sätt som är oförenligt med de tekniska eller säkerhetsmässiga normer som gäller i det land där produkten används.
    - (4) Olycka, åska, vatten, brand, dålig ventilation, batteriläckage eller någonting annat utanför Yamahas kontroll.
    - (5) Fel på det system som denna produkt införlivas i och/eller inkompatibilitet med tredje parts produkter.
    - (6) Användning av en produkt importerad till ett EES-land och/eller Schweiz, ej av Yamaha, där den produkten inte är i överensstämmelse med de tekniska eller säkerhetsmässiga normer som gäller i användarlandet och/eller med standardspecifikationen för en produkt såld av Yamaha i EES-området och/eller Schweiz.
    - (7) Produkter utan audiovisuell anknäpning.  
(Produkter föremål för "Yamaha AV Guarantee Statement" definieras på vår webbplats: <http://www.yamaha-hifi.com/> eller <http://www.yamaha-uk.com/> för boende i Storbritannien.)
5. Om garantin skiljer sig åt mellan inköpslandet och användarlandet för produkten, så ska den garanti som gäller i användarlandet tillämpas.
6. Yamaha kan ej hållas ansvarigt för några förluster eller skador, vare sig direkta, indirekta eller av annat slag, utom reparationen eller utbytet av produkten.
7. Se till att säkerhetskopiera eventuella egna inställningar eller data, eftersom Yamaha inte kan hållas ansvarigt för några ändringar eller förluster av sådana inställningar eller data.
8. Denna garanti påverkar ej konsumentens lagstadgade rättigheter enligt gällande nationella lagar eller konsumentens rättigheter gentemot återförsäljaren, vilka uppkommit genom gällande försäljnings/köpekontrakt.

# Let op: Lees het volgende voor u dit toestel in gebruik neemt.

- 1 Om er zeker van te kunnen zijn dat u de optimale prestaties uit uw toestel haalt, dient u deze handleiding zorgvuldig door te lezen. Bewaar de handleiding op een veilige plek zodat u er later nog eens iets in kunt opzoeken.
- 2 Installeer dit geluidssysteem op een goed geventileerde, koele, droge en schone plek met tenminste 5 cm ruimte vrij boven (of onder) dit toestel - uit de buurt van direct zonlicht, warmtebronnen, trillingen, stof, vocht en/of kou.
- 3 Plaats dit toestel uit de buurt van andere elektrische apparatuur, motoren of transformatoren om storend gebrom te voorkomen.
- 4 Stel dit toestel niet bloot aan plotselinge temperatuurswisselingen van koud naar warm en plaats het toestel niet in een omgeving met een hoge vochtigheidsgraad (bijv. in een ruimte met een luchtbevochtiger) om te voorkomen dat zich binnenin het toestel condens vormt, wat zou kunnen leiden tot elektrische schokken, brand, schade aan dit toestel en/of persoonlijk letsel.
- 5 Vermijd plekken waar andere voorwerpen op het toestel kunnen vallen, of waar het toestel bloot staat aan druppelende of spattende vloeistoffen. Plaats de volgende dingen niet bovenop dit toestel:
  - Andere componenten, daar deze schade kunnen veroorzaken en/of de afwerking van dit toestel kunnen doen verkleuren.
  - Brandende voorwerpen (bijv. kaarsen), daar deze brand, schade aan dit toestel en/of persoonlijk letsel kunnen veroorzaken.
  - Voorwerpen met vloeistoffen, daar deze elektrische schokken voor de gebruiker en/of schade aan dit toestel kunnen veroorzaken wanneer de vloeistof daaruit in het toestel terecht komt.
- 6 Dek het toestel niet af met een krant, tafellaken, gordijn enz. zodat de koeling niet belemmerd wordt. Als de temperatuur binnenin het toestel te hoog wordt, kan dit leiden tot brand, schade aan het toestel en/of persoonlijk letsel.
- 7 Steek de stekker van dit toestel pas in het stopcontact als alle aansluitingen gemaakt zijn.
- 8 Gebruik het toestel niet wanneer het ondersteboven is geplaatst. Het kan hierdoor oververhit raken wat kan leiden tot schade.
- 9 Gebruik geen overdreven kracht op de schakelaars, knoppen en/of snoeren.
- 10 Wanneer u de stekker uit het stopcontact haalt, moet u aan de stekker zelf trekken, niet aan het snoer.
- 11 Maak dit toestel niet schoon met chemische oplosmiddelen; dit kan de afwerking beschadigen. Gebruik alleen een schone, droge doek.
- 12 Gebruik alleen het op dit toestel aangegeven voltage. Gebruik van dit toestel bij een hoger voltage dan aangegeven is gevaarlijk en kan leiden tot brand, schade aan het toestel en/of persoonlijk letsel. Yamaha aanvaardt geen aansprakelijkheid voor enige schade veroorzaakt door gebruik van dit toestel met een ander voltage dan hetgeen aangegeven staat.
- 13 Om schade door blikseminslag te voorkomen dient u de stekker van dit toestel uit het stopcontact te halen wanneer het onweert.
- 14 Probeer niet zelf wijzigingen in dit toestel aan te brengen of het te repareren. Neem contact op met erkend Yamaha servicepersoneel wanneer u vermoedt dat het toestel reparatie behoeft. Probeer in geen geval de behuizing open te maken.
- 15 Wanneer u dit toestel voor langere tijd niet zult gebruiken (bijv. vakantie), dient u de stekker uit het stopcontact te halen.
- 16 Lees het hoofdstuk "Oplossen van problemen" over veel voorkomende vergissingen bij de bediening voor u de conclusie trekt dat het toestel een storing of defect vertoont.
- 17 Voor u dit toestel verplaatst, dient u op **STANDBY/ON** te drukken om dit toestel uit (standby) te schakelen en de stekker uit het stopcontact te halen.
- 18 Er zal zich condens vormen wanneer de omgevingstemperatuur plotseling verandert. Haal de stekker uit het stopcontact en laat het toestel met rust.
- 19 Wanneer het toestel langere tijd achter elkaar gebruikt wordt, kan het warm worden. Schakel de stroom uit en laat het toestel afkoelen.
- 20 Installeer dit toestel in de buurt van het stopcontact op zo'n manier dat u gemakkelijk bij de stekker kunt.
- 21 De batterijen mogen niet worden blootgesteld aan hitte, zoals door direct zonlicht, vuur of iets dergelijks.

## WAARSCHUWING

OM DE RISICO'S VOOR BRAND OF ELEKTRISCHE SCHOKKEN TE VERMINDEREN, MAG U DIT TOESTEL IN GEEN GEVAL BLOOTSTELLEN AAN VOCHT OF REGEN.

## WAARSCHUWING

HET NETSNOER VAN DIT TOESTEL MOET AANGESLOTEN WORDEN OP EEN STOPCONTACT MET EEN GOEDE AARDING.

De stroomvoorziening van dit toestel is niet afgesloten zolang de stekker in het stopcontact zit, ook al is het toestel zelf uitgeschakeld met **STANDBY/ON**. Dit is de zogenaamde standby-stand. In deze toestand is het toestel ontworpen een zeer kleine hoeveelheid stroom te verbruiken.

## LET OP

Er bestaat gevaar voor ontploffing indien de batterij niet correct wordt vervangen. Vervang een batterij uitsluitend door één van hetzelfde of een gelijkwaardig type.

## LET OP

Gebruik van bedieningsorganen of instellingen of uitvoeren van handelingen anders dan aangegeven in dit document kunnen leiden tot blootstelling aan gevaarlijke stralen.

Dit symbool stemt overeen met de EU-richtlijn 2002/96/EC.



Dit symbool betekent dat elektrische en elektronische apparaten aan het einde van hun levensduur moeten worden aangeboden voor gescheiden afvalverzameling. Leef de plaatselijke voorschriften na en bied uw oude producten niet aan bij het gewone huisvuil.

# Inhoud Sogave

## INLEIDING

<b>Overzicht</b> .....	2
<b>Kenmerken</b> .....	3
<b>Gebruiken van deze handleiding</b> .....	5
<b>Meegeleverde accessoires</b> .....	6
<b>Bedieningsorganen en functies</b> .....	7
Voorpaneel.....	7
Display voorpaneel.....	8
Achterpaneel.....	9
Afstandsbediening (modellen voor Europa, Australië, Azië en Korea).....	10
Afstandsbediening (modellen voor de V.S. en Canada).....	13

## VOORBEREIDINGEN

<b>Installatie</b> .....	16
Voor u dit toestel gaat installeren.....	16
Installeren van dit toestel.....	16
<b>Verbindingen</b> .....	19
Voor u andere apparatuur gaat aansluiten.....	20
Aansluitingen met HDMI kabels.....	21
Aansluiten van een tv.....	22
Aansluiten van een DVD-speler/recorder.....	23
Aansluiten van een digitale satellietontvanger of kabel-tv ontvanger.....	24
Aansluiten van een digitale ontvanger (bijv. Digitenne).....	25
Aansluiten van een draagbare audiospeler.....	26
Aansluiten van andere externe apparatuur.....	27
Aansluiten van een subwoofer.....	28
Aansluiten van de FM antenne.....	29
Over de IR IN aansluiting (alleen modellen voor de V.S. en Canada).....	29
Aansluiten van het netsnoer.....	29

## SETUP

<b>Van start</b> .....	30
Inzetten van batterijen in de afstandsbediening.....	30
Bereik van de afstandsbediening.....	30
Dit toestel aan of uit (standby) zetten.....	31
<b>Gebruiken van het SET MENU</b> .....	32
Weergeven van het in-beeld display (OSD).....	32
Schema van het SET MENU.....	33
<b>Veranderen van de taal voor het in-beeld display (OSD)</b> .....	34
<b>AUTO SETUP (IntelliBeam)</b> .....	35
Schema van het AUTO SETUP.....	35
Installeren van de IntelliBeam microfoon.....	36
Gebruiken van het AUTO SETUP (IntelliBeam).....	37
<b>Gebruiken van het systeemgeheugen</b> .....	42
Handig gebruik maken van het systeemgeheugen.....	42
Instellingen opslaan.....	42
Instellingen laden.....	43

## BASISBEDIENING

<b>Weergave</b> .....	45
Selecteren van een signaalbron.....	45
Weergeven van signaalbronnen.....	46
Instellen van het volume.....	47
<b>FM afstemmen</b> .....	48
FM bedieningsorganen en functies.....	48
Automatisch afstemmen.....	49
Handmatig afstemmen.....	49

Automatisch voorprogrammeren.....	50
Handmatig voorprogrammeren.....	51
Selecteren van een voorkeuzezender.....	52
Tonen van Radio Data Systeem informatie (Alleen modellen voor Europa).....	52
<b>Genieten van surroundweergave</b> .....	54
5 Beam.....	54
Stereo plus 3 Beam.....	55
3 Beam.....	55
My Surround.....	55
Profiteren van surroundweergave van 2-kanaals bronnen.....	57
Profiteren van surroundweergave bij tv programma's.....	58
Instellen van parameters voor de surroundfuncties.....	59
<b>Genieten van stereoweergave</b> .....	60
2-kanaals stereoweergave.....	60
5-kanaals stereoweergave.....	60
<b>Gerichte weergave (My Beam)</b> .....	61
Gebruik van de automatische instelfunctie.....	61
Gebruik van de handmatige instelfunctie.....	62
<b>Gebruiken van geluidsveldprogramma's</b> .....	63
CINEMA DSP programma's.....	64
<b>Gebruiken van de Music Enhancer</b> .....	66
<b>Gebruiken van de volumefuncties</b> (Nacht-luisterfunctie/tv-volume gelijkshakeling).....	67
<b>Gebruiken van de slaaptimer</b> .....	68
<b>Tonen van informatie over de signaalbron</b> .....	70
<b>Gebruiken van de HDMI bedieningsfunctie</b> .....	71

## GEAVANCEERDE BEDIENING

<b>MANUAL SETUP</b> .....	72
Gebruiken van het MANUAL SETUP.....	73
BEAM MENU.....	74
SOUND MENU.....	78
INPUT MENU.....	80
DISPLAY MENU.....	83
<b>Instellen van de audiobalans</b> .....	84
Gebruiken van de testtoon.....	84
Met behulp van de weergegeven audio.....	85
<b>Selecteren van de ingangsfunctie</b> .....	87
<b>Aanpassen van de systeemparameters</b> .....	88
Gebruiken van de systeemparameters.....	88
Instellen van MEMORY PROTECT.....	89
Instellen van MAX VOLUME.....	90
Instellen van TURN ON VOLUME.....	90
Instellen van DEMO MODE.....	91
Instellen van PANEL INPUT KEY.....	92
Uitschakelen van de toetsen op het voorpaneel.....	93
Instellen van FACTORY PRESET.....	94
<b>Afstandsbedieningsfuncties</b> .....	96
Instellen van afstandsbedieningscodes.....	96
Bedienen van andere componenten.....	97
Gebruiken van de tv-macrofunctie.....	100

## AANVULLENDE INFORMATIE

<b>Oplossen van problemen</b> .....	102
<b>Woordenlijst</b> .....	105
<b>Index</b> .....	107
<b>Technische gegevens</b> .....	108

<b>Lijst met afstandsbedieningscodes</b> .....	i
--	---

INLEIDING

VOORBEREIDINGEN

SETUP

BASISBEDIENING

GEAVANCEERDE  
BEDIENING

AANVULLENDE  
INFORMATIE

Nederlands

## Overzicht

Om thuis te kunnen genieten van surroundweergave, zult u in het algemeen eerst allerlei luidsprekers, compleet met alle bijbehorende draden moeten opstellen en aansluiten en dan maar hopen dat uw kamer een beetje zal klinken zoals u dat gewend bent in de bioscoop.

Yamaha HTY-7030 Digital Sound Projector bewijst nu echter dat genieten van multikanaals surroundweergave niet gepaard hoeft te gaan met een moeizame opstelling en instelling van allerlei verschillende luidsprekers in een wirwar van draden en snoeren.

Dit slanke toestel biedt een elegante oplossing voor de ingewikkelde bedrading en installatie die vroeger nodig was, en is niet alleen gemakkelijk gebruiksklaar te maken, maar ook in staat om u de krachtige weergave te leveren waar u al zo lang op heeft gewacht, met z'n 2 ingebouwde woofers en 21 kleinere luidsprekers met het volledige weergavebereik.

Via de aparte parameters kunt u de vertraging voor de verschillende geluidsbundels exact instellen, zodat het geluid precies zo gericht wordt dat het de luisterplek van alle kanten tegelijk bereikt.

De HTY-7030 projecteert geluidsbundels met de juiste surroundsignalen voor de luidsprekerposities rechts voor (R), links voor (L), rechts surround (SR) en links surround (SL) door het geluid via de wanden van uw kamer te laten weerkaatsen voor het op uw luisterplek aankomt. Voeg daaraan een geluidsbundel voor het middenkanaal (C) toe en deze Digital Sound Projector zorgt voor een levensechte 5.1-kanaals surroundweergave die u het gevoel geeft alsof uw kamer echt volgestouwd is met losse luidsprekers.

Ga er maar eens lekker voor zitten en geniet van deze eenvoudige, maar o zo stijlvolle Digital Sound Projector.

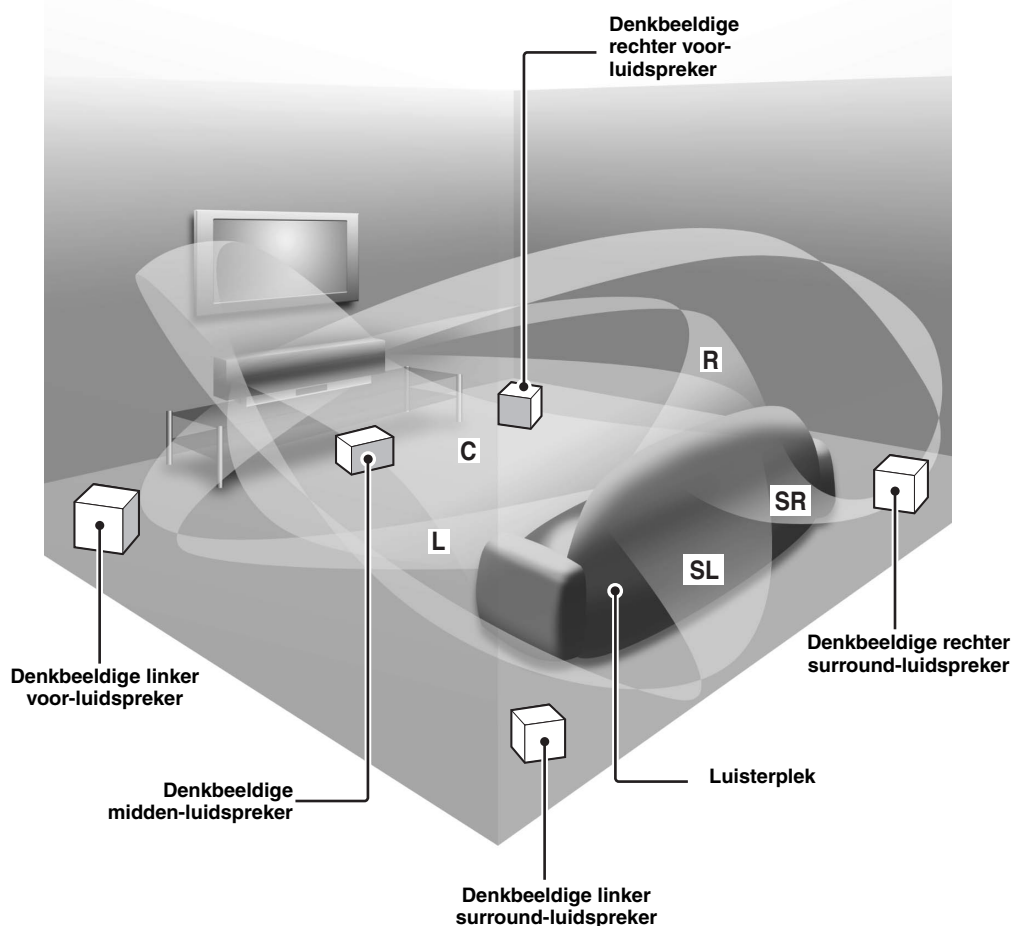



# Kenmerken

## Digital Sound Projector™

De Digital Sound Projector technologie maakt het mogelijk dat één enkel slank apparaat verschillende geluidskanalen kan produceren en aansturen voor een levensechte multikanaals surroundweergave, zonder satellietluidsprekers en alle bedrading die normaal gesproken nodig zou zijn voor gewone surroundsystemen. Dit toestel is ook voorzien van verschillende standen voor de geluidsbundels zodat u niet alleen van surroundweergave (5 Beam, Stereo plus 3 Beam, 3 Beam en My Surround), maar ook van 2-kanaals en 5-kanaals stereoweergave en My Beam weergave kunt genieten.

## My Surround

Naast de hierboven genoemde standen is dit toestel ook nog voorzien van een zogenaamde My Surround stand voor het richten van de geluidsbundels zodat u zelfs in een kleine luisterruimte kunt profiteren van surroundweergave.

## My Beam

Dit toestel maakt gebruik van My Beam technologie die ook in een lawaaige omgeving een helder geluid oplevert. U kunt de hoek van de geluidsbundels automatisch of zelf, met de meegeleverde afstandsbediening instellen tot maximaal 45° rechts en links..

## Cinema DSP

Dit toestel maakt gebruik van de door Yamaha Electronics Corp. ontwikkelde Cinema DSP technologie, waarmee u ook thuis in de huiskamer verzekerd kunt zijn van de oorspronkelijke dramatische geluidseffecten bij films.

## HDMI™ (High-Definition Multimedia Interface)

- ◆ HDMI interface voor standaard, verbeterde of high-definition video (inclusief 1080p videosignalen) en multikanaals digitale audio gebaseerd op HDCP
- ◆ Makkelijk en eenvoudig aansluiten van externe componenten met HDMI
- ◆ Functionele koppeling met tv's die geschikt zijn voor HDMI bediening

## Veelzijdige afstandsbediening

De meegeleverde afstandsbediening is voorgeprogrammeerd met afstandsbedieningscodes voor een op dit toestel aangesloten DVD-speler, videorecorder, kabel-tv ontvanger en digitale satellietontvanger. Daarnaast is de afstandsbediening uitgerust met een zg. macro-functie waarmee een reeks handelingen kan worden uitgevoerd met één enkele toets.

## AUTO SETUP (IntelliBeam)

Dit toestel kan de geluidsbundels akoestisch optimaliseren met behulp van de meegeleverde IntelliBeam microfoon. U hoeft zelf geen lastige luidspreker-instellingen meer te verrichten, maar kunt wel profiteren van een zeer precieze instellingen van de geluidsbundels die correct is afgestemd op uw luisteromgeving.

## Compatibiliteit met de nieuwste technologie

Dit toestel maakt gebruik van decoders die geschikt zijn voor Dolby Digital, DTS, Dolby Pro Logic, Dolby Pro Logic II, DTS Neo:6, Music Enhancer en Neural Surround.

- ◆ Dolby Digital  
Dit is het standaard soort geluidssignaal op diverse digitale media, zoals DVD, Blu-Ray en HD DVD. Deze surroundtechnologie levert digitale audio van hoge kwaliteit voor maximaal 5.1 gescheiden kanalen voor gerichte en realistische geluidseffecten.
- ◆ DTS  
Dit is het standaard soort geluidssignaal op diverse digitale media, zoals DVD, Blu-Ray en HD DVD. Deze surroundtechnologie levert digitale audio van hoge kwaliteit voor maximaal 5.1 gescheiden kanalen voor gerichte en realistische geluidseffecten.
- ◆ Dolby Pro Logic  
Deze verfijnde matrix decoderingstechnologie zet 2-kanaals stereomateriaal om naar de volledige 5.1 kanalen vereist voor een volledige surroundweergave.
- ◆ Dolby Pro Logic II  
Dit is een opnieuw ontworpen versie van Dolby Pro Logic met 2 stereo surroundkanalen, een subwoofer en een enorm verbeterde logische aansturing. Deze verbeteringen resulteren in een enorm stabiel geluidsveld dat een veel betere simulatie biedt van 5.1 kanaals weergave dat de originele Dolby Pro Logic.
- ◆ DTS Neo:6  
Deze technologie bewerkt conventioneel 2-kanaals materiaal voor weergave via 6-kanalen, zodat u ten volle kunt profiteren van een weergave met een hogere kanaalscheiding. De Music en Cinema standen zijn speciaal bedoeld voor de weergave van muziek, respectievelijk films.
- ◆ De Music Enhancer herstelt de oorspronkelijke diepte en reikwijdte van gecomprimeerde geluidssignalen, zoals MP3.
- ◆ Neural Surround decoder (alleen modellen voor de V.S. en Canada)

## Verfijnde FM ontvanger

- ◆ 40 Willekeurige en gemakkelijk toegankelijke voorkeuzezenders
- ◆ Automatisch voorprogrammeren
- ◆ Radio Data Systeem ontvangst (alleen modellen voor Europa)

## XM™ Satellite Radio (alleen modellen voor de V.S. en Canada)

- ◆ XM Satellite Radio ontvangst (met XM Mini-Tuner Dock en een antenne die los verkrijgbaar is bij XM Satellite Radio)
- ◆ Neural Surround decoder voor weergave van XM HD materiaal in XM Satellite Radio multikanaals uitzendingen, voor een volle, rijke surroundweergave
- ◆ XM Satellite Radio informatieweergave

## iPod™ bediening mogelijk (alleen modellen voor de V.S., Canada en Australië)

- ◆ DOCK aansluiting voor een Yamaha iPod universeel dock (aansluitsokkel) (zoals de los verkrijgbare YDS-10), met ondersteuning voor iPod apparatuur (Click and Wheel), iPod nano en iPod mini
- ◆ Tonen van weergave-gegevens
- ◆ Mogelijkheid tot opladen batterij

## IntelliBeam

Het “IntelliBeam” logo en “IntelliBeam” zijn handelsmerken van YAMAHA Corporation.



Het “CINEMA DSP” logo en “Cinema DSP” zijn gedeponeerde handelsmerken van YAMAHA Corporation.



Gefabriceerd onder licentie van Dolby Laboratories. “Dolby”, “Pro Logic”, en het dubbele-D symbool zijn handelsmerken van Dolby Laboratories.



“DTS” en “Neo:6” zijn gedeponeerde handelsmerken van DTS, Inc.

## HDMI

“HDMI”, het “HDMI” logo en “High-Definition Multimedia Interface” zijn handelsmerken of gedeponeerde handelsmerken van HDMI Licensing LLC.



Gefabriceerd onder licentie van 1 Ltd. Wereldwijde patent aangevraagd.

Het “1”-logo en “Digital Sound Projector™” zijn handelsmerken van 1 Ltd.



TruBass, SRS en het “(●)” symbool zijn gedeponeerde handelsmerken van SRS Labs, Inc. TruBass technologie wordt gebruikt onder licentie van SRS Labs, Inc.



EUPHONY™ is een handelsmerk van DiMAGIC Co., Ltd.

# Gebruiken van deze handleiding

## Opmerkingen

- In deze handleiding wordt beschreven hoe u dit toestel dient aan te sluiten en te bedienen. Voor details omtrent de bediening van externe componenten verwijzen we u naar de handleidingen van elk van de componenten in kwestie.
- De in deze handleiding beschreven handelingen dienen te worden uitgevoerd met de toetsen op de meegeleverde afstandsbediening, behalve waar anders staat aangegeven.
-  geeft een bedieningstip aan.
- Deze handleiding is gedrukt voor uw toestel geproduceerd werd. Daarom kunnen ontwerp en specificaties gewijzigd zijn als gevolg van verbeteringen enz. Als de handleiding en het product van elkaar verschillen, heeft het product de prioriteit.

---

## 1 Installeer dit toestel in uw luisterruimte.

Zie “Installatie” op bladzijde 16.



---

## 2 Sluit dit toestel aan op uw tv en andere externe apparatuur.

Zie “Verbindingen” op bladzijde 19.



---

## 3 Maak de afstandsbediening gebruiksklaar en zet dit toestel aan.

Zie “Van start” op bladzijde 30.



---

## 4 Schakel de AUTO SETUP in.

Zie “AUTO SETUP (IntelliBeam)” op bladzijde 35.



---

## 5 Laat een bron weergeven.

Zie “Weergave” op bladzijde 45.



---

## 6 Wijzig de instellingen voor de geluidsbundels en/of de CINEMA DSP instellingen.

Zie “Genieten van surroundweergave” op bladzijde 54.



Als u aanvullende instellingen en aanpassingen nodig vindt

---

## 7 Schakel de MANUAL SETUP in om instellingen aan te passen en/of afstandsbedieningscodes in te stellen.

Zie “MANUAL SETUP” op bladzijde 72 en “Afstandsbedieningsfuncties” op bladzijde 96.

# Meegeleverde accessoires

Controleer of u alle volgende onderdelen inderdaad ontvangen hebt.

**Afstandsbediening (x1)**

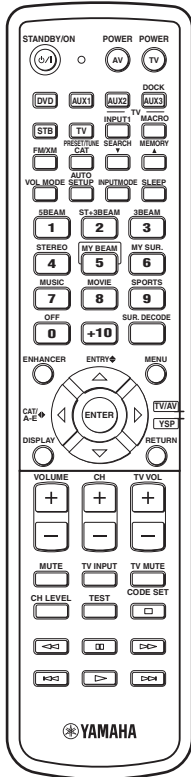

(Modellen voor de V.S. en Canada)

**Batterijen (x2)  
(AA, R6, UM-3)**

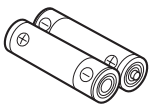

**Demonstratie DVD (x1)**

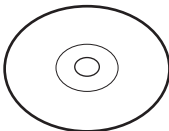

**Bevestigingsmateriaal (x4)**

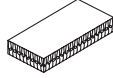

**Kabelklem (x1)**

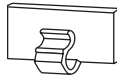

**IntelliBeam microfoon (x1)**

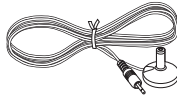

**Kartonnen microfoonstandaard (x1)**

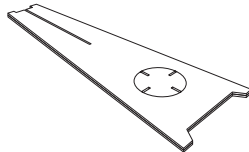

**FM binnenantenne (x1)**

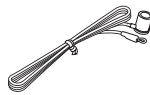

**Optische kabel (x1)**



**Digitale audio penstekkerkabel (x1)**

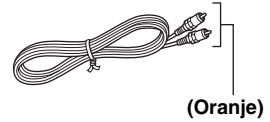

(Oranje)

**Audio penstekkerkabel (x1)**

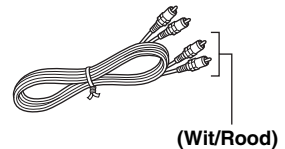

(Wit/Rood)

**Videokabel voor het in-beeld display (x1)**

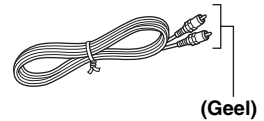

(Geel)

**SNELGIDS**

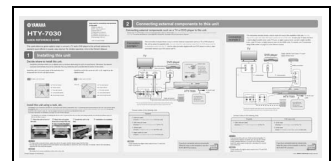

\* Het aantal beschikbare talen hangt mede af van het model.

# Bedieningsorganen en functies

## Voorpaneel

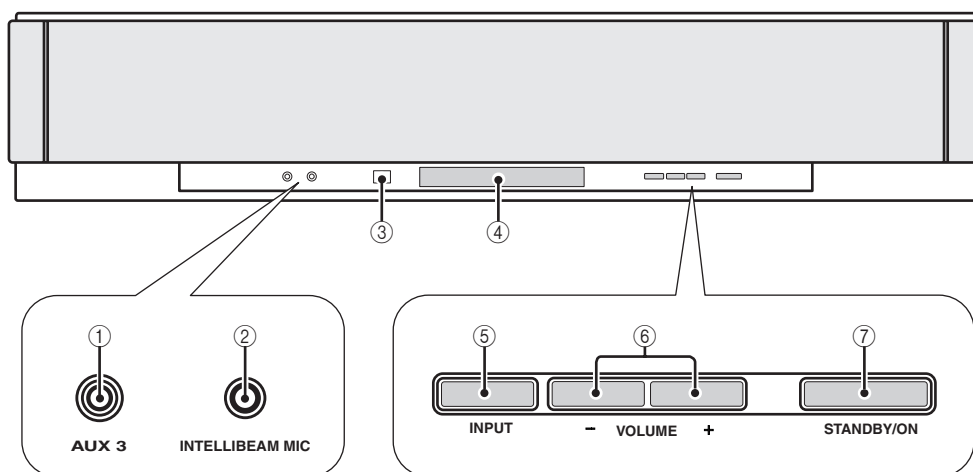

### ① AUX 3 ingangsaansluiting

Hierop kunt u uw draagbare audiospeler aansluiten (zie bladzijde 26).

### ② INTELLIBEAM MIC aansluiting

Hierop kunt u de meegeleverde IntelliBeam microfoon voor de AUTO SETUP aansluiten (zie bladzijde 36).

### ③ Sensor voor de afstandsbediening

Deze ontvangt de signalen van de afstandsbediening.

### ④ Display voorpaneel

Hierop wordt informatie getoond over de bediening en de toestand waarin het toestel zich bevindt.

### ⑤ INPUT

Druk herhaaldelijk op deze toets om een andere signaalbron in te schakelen (zie bladzijde 45). Produceert een testtoon zodat u de geluidsbundels kunt afstellen (zie bladzijde 91).

### ⑥ VOLUME +/-

Hiermee kunt u het volume van alle audiokanalen tegelijk instellen (zie bladzijde 47).

### ⑦ STANDBY/ON

Hiermee zet u het toestel aan of uit (standby, zie bladzijde 31).

### Opmerkingen

- Wanneer u dit toestel aan zet, zult u een klik horen, gevolgd door een pauze van 4 a 5 seconden voor er geluid zal worden weergegeven.
- Wanneer het toestel uit (standby) staat, verbruikt het nog steeds een heel klein beetje stroom zodat er gereageerd kan worden op de infraroodsignalen van de afstandsbediening, of op eventueel binnenkomende HDMI signalen.

## Display voorpaneel

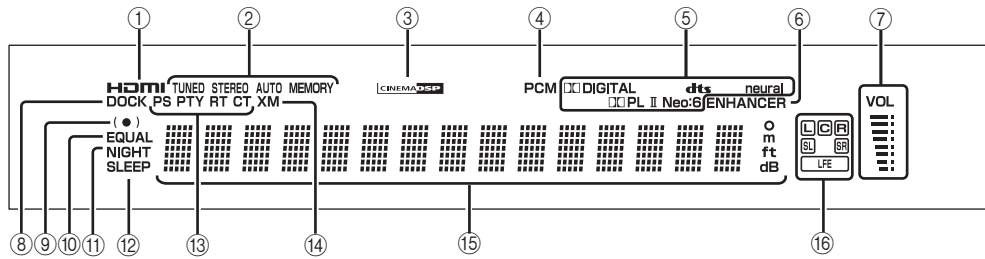

### ① HDMI indicator

Licht op wanneer er een signaal van de geselecteerde signaalbron binnenkomt via de HDMI IN aansluiting(en).

### ② TUNER indicators

FM: Licht op wanneer dit toestel een FM uitzending ontvangt.

XM: MEMORY knippert tijdens het voorprogrammeren van de XM zenders (alleen op modellen voor de V.S. en Canada).

### ③ CINEMA DSP indicator

Licht op wanneer er een geluidsveldprogramma is geselecteerd (zie bladzijde 64).

### ④ PCM indicator

Licht op wanneer dit toestel PCM (Puls Code Modulatie) digitale audiosignalen produceert.

### ⑤ Decoder indicators

Licht op wanneer de corresponderende decoder in werking is (zie bladzijde 56).

### Opmerking

De neurale decoder is alleen beschikbaar op de modellen voor de V.S. en Canada.

### ⑥ ENHANCER indicator

Licht op wanneer de Music Enhancer is geselecteerd (zie bladzijde 66).

### ⑦ Volumeniveau indicator

Toont het huidige volumeniveau.

### ⑧ DOCK indicator

(alleen modellen voor de V.S., Canada en Australië)

Licht op wanneer uw iPod (Click and Wheel), iPod nano, of iPod mini is aangesloten op dit toestel via de DOCK aansluiting van dit toestel.

### ⑨ SRS TruBass indicator

Licht op wanneer TruBass is ingeschakeld (zie bladzijde 79).

### ⑩ EQUAL indicator

Licht op wanneer de gelijkschakelingsfunctie voor het volume van de tv is geselecteerd (zie bladzijde 67).

### ⑪ NIGHT indicator

Licht op wanneer één van de nacht-luisterfuncties is ingeschakeld (zie bladzijde 67).

### ⑫ SLEEP indicator

Licht op wanneer de slaaptimer is ingesteld (zie bladzijde 68).

### ⑬ Radio Data System indicators (alleen modellen voor Europa)

Tonen de huidige status van de Radio Data System functies.

### ⑭ XM indicator

(alleen modellen voor de V.S. en Canada)

Licht op wanneer u XM heeft geselecteerd als signaalbron.

### ⑮ Multifunctioneel display

Hierop wordt informatie getoond in letters en cijfers wanneer u de parameters van het toestel instelt.

### ⑯ Indicators ingangskanalen

Tonen informatie wanneer u de parameters van het toestel instelt. Deze geven aan uit welke kanalen het huidige digitale ingangssignaal bestaat (zie bladzijde 56).

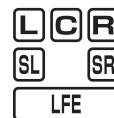

U kunt de helderheid en andere instellingen van het display op het voorpaneel regelen via de F.DISPLAY SET parameters in de MANUAL SETUP (zie bladzijde 83).

## Achterpaneel

De illustratie hieronder toont het achterpaneel van modellen voor de V.S. en Canada.

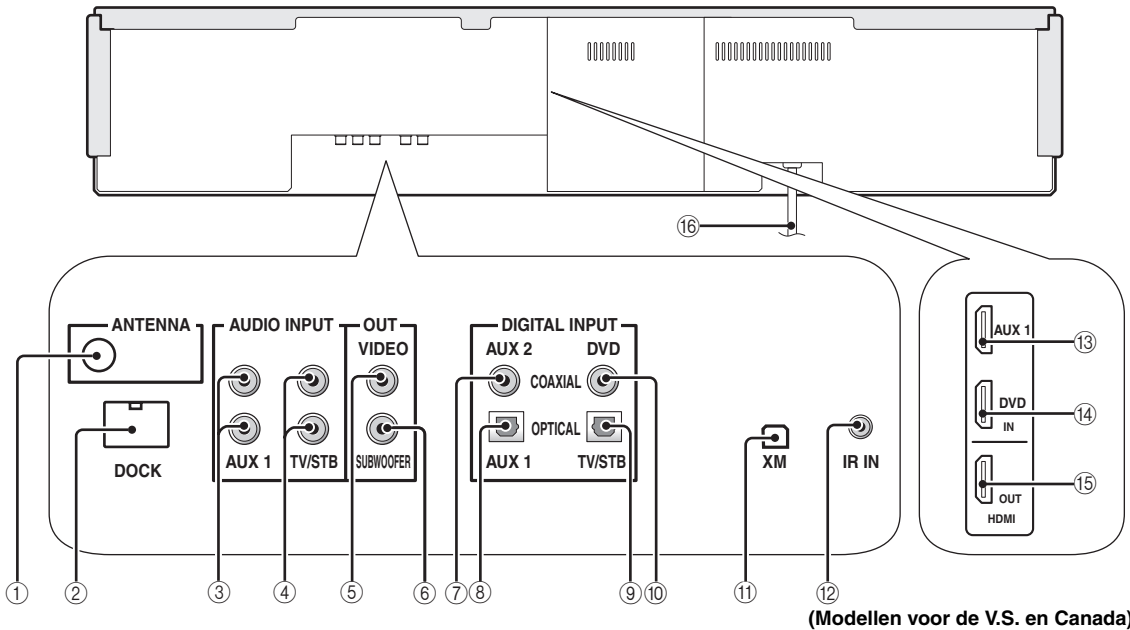

### ① ANTENNA aansluiting

Hierop dient u de FM antenne aan te sluiten (zie bladzijde 29).

### ② DOCK aansluiting

(alleen modellen voor de V.S., Canada en Australië)

Hierop kunt u een Yamaha iPod universeel dock (zoals een los verkrijgbare YDS-10) aansluiten (zie bladzijde 2 in de Referentiegeds).

### ③ AUX 1 AUDIO INPUT aansluitingen

Hiermee kunt u externe componenten analoog aansluiten (zie bladzijde 23).

### ④ TV/STB AUDIO INPUT aansluitingen

Hierop kunt u uw tv, digitale satellietontvanger en kabel tv ontvanger analoog aansluiten (zie de bladzijden 22 en 24).

### ⑤ VIDEO OUT aansluiting

Hierop kunt u de video-ingang van uw tv aansluiten om het in-beeld display (OSD) van dit toestel op het scherm weer te kunnen geven (zie bladzijde 22).

### ⑥ SUBWOOFER OUT aansluiting

Hierop kunt u uw subwoofer aansluiten (zie bladzijde 28).

### ⑦ AUX 2 COAXIAL DIGITAL INPUT aansluiting

Hierop kunt u externe componenten aansluiten via een coaxiaal digitale verbinding (zie bladzijde 27).

### ⑧ AUX 1 OPTICAL DIGITAL INPUT aansluiting

Hierop kunt u externe componenten aansluiten via een optisch digitale verbinding (zie bladzijde 27).

### ⑨ TV/STB OPTICAL DIGITAL INPUT aansluiting

Hierop kunt u uw tv, digitale satellietontvanger en kabel tv ontvanger aansluiten via een optisch digitale verbinding (zie de bladzijden 22 en 24).

### ⑩ DVD COAXIAL DIGITAL INPUT aansluiting

Hierop kunt u uw DVD-speler aansluiten via een coaxiaal digitale verbinding (zie bladzijde 23).

### ⑪ XM antenne-aansluiting

(alleen modellen voor de V.S. en Canada)

Hierop kunt u een XM Mini-Tuner Dock (los verkrijgbaar) aansluiten (zie bladzijde 5 in de Referentiegeds).

### ⑫ IR IN aansluiting

(alleen modellen voor de V.S. en Canada)

Deze aansluiting is uitsluitend bedoeld voor commercieel gebruik (zie bladzijde 29).

### ⑬ AUX 1 HDMI IN aansluiting

Hierop kunt u uw digitale satellietontvanger, kabel-tv ontvanger, digitale radio-ontvanger of spelcomputer aansluiten via een HDMI verbinding (zie bladzijde 21).

### ⑭ DVD HDMI IN aansluiting

Hierop kunt u uw DVD-speler aansluiten via een HDMI verbinding (zie bladzijde 21).

### ⑮ HDMI OUT aansluiting

Verbind deze met de HDMI IN aansluiting op uw HDMI component, zoals een tv of projector die is aangesloten op dit toestel (zie bladzijde 21).

### ⑯ Netsnoer

Sluit deze aan op het stopcontact (zie bladzijde 29).

## Afstandsbediening (modellen voor Europa, Australië, Azië en Korea)

In dit hoofdstuk worden de functies van de bij dit systeem behorende afstandsbediening beschreven. Sommige toetsen met een asterisk (\*) hebben dezelfde functies in de YSP zowel als de TV/AV bedieningsstanden (29).



U kunt ook andere apparatuur aansturen met de afstandsbediening wanneer u de juiste afstandsbedieningscodes geprogrammeerd heeft. Zie "Bedienen van andere componenten" op bladzijde 97 voor details.

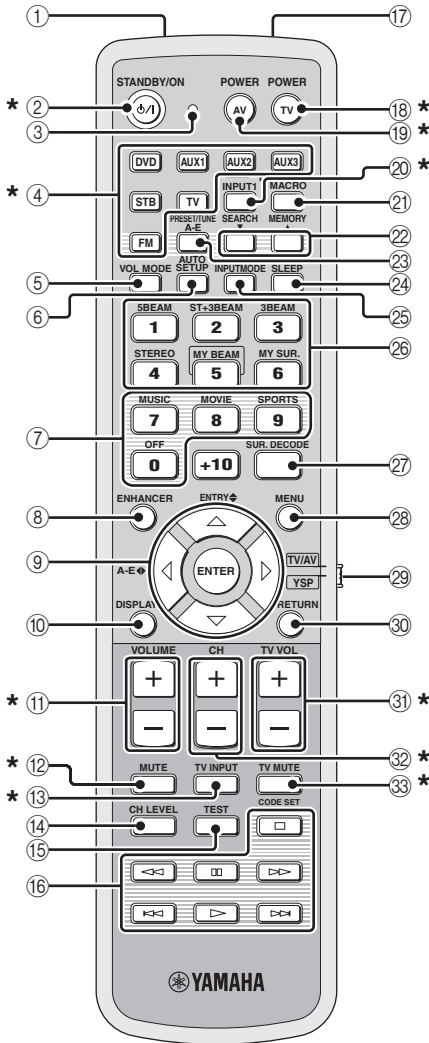

### ① Infrarood venster

Hiervandaan worden de infraroodsignalen verzonden. Richt dit venster op de component die u wilt bedienen.

### ② STANDBY/ON

Hiermee zet u het toestel uit (standby) (zie bladzijde 31).

### ③ Zend-indicator

Licht op wanneer er infraroodsignalen worden uitgezonden.

### ④ Ingangskeuzetoetsen

Hiermee kunt u een signaalbron selecteren (DVD, AUX1, AUX2, AUX3, STB, TV of FM).

### ⑤ VOL MODE

Hiermee kunt u de volumefuncties aan of uit zetten (zie bladzijde 67).

### ⑥ AUTO SETUP

Hiermee kunt u het AUTO SETUP menu openen (zie bladzijde 35).

### ⑦ CINEMA DSP programmatoetsen

Hiermee kunt u de CINEMA DSP programma's selecteren (zie bladzijde 63).

### ⑧ ENHANCER

Hiermee kunt u de Music Enhancer aan of uit zetten (zie bladzijde 66).

### ⑨ Cursortoetsen $\triangle / \nabla / \leftarrow / \rightarrow$ , ENTER

Hiermee kunt u SET MENU items selecteren en instellen.

### ⑩ DISPLAY

Toont informatie over het geselecteerde ingangssignaal.

### ⑪ VOLUME +/-

Hiermee verhoogt of verlaagt u het door dit toestel geproduceerde volumenniveau (zie bladzijde 47).

### ⑫ MUTE

Deze toets schakelt de geluidsweergave tijdelijk uit. Druk nog eens op deze toets om de geluidsweergave op het oorspronkelijke volume voort te zetten (zie bladzijde 47).

### ⑬ TV INPUT

Schakelt heen en weer tussen de signaalbronnen op de tv (zie bladzijde 97).

### ⑭ CH LEVEL

Instellen van het volumenniveau voor elk kanaal (zie bladzijde 85).

### ⑮ TEST

Hiermee kunt u een testtoon laten weergeven bij het instellen van het uitgangsniveau van elk van de kanalen (zie bladzijde 84).



**⑩ DVD-speler/Videorecorder bedieningstoetsen**

Hiermee kunt u uw DVD-speler of videorecorder bedienen (zie de bladzijden 98 en 99).

**⑪ My Beam microfoon**

Deze vangt de door dit toestel geproduceerde testtonen op bij gebruik van de My Beam automatische instelfunctie (zie bladzijde 61).

**⑫ TV POWER**

Hiermee zet u uw tv aan of uit (standby) (zie bladzijde 97).

**⑬ AV POWER**

Hiermee zet u de geselecteerde component aan of uit (standby) (zie de bladzijden 98 en 99).

**⑭ INPUT1**

Schakelt over naar een andere signaalbron op uw tv (zie bladzijde 97).

**⑮ MACRO**

Hiermee kunt u de macro-functie voor de tv instellen (zie bladzijde 100).

**⑯ /▲**

Schakelt over naar een andere voorkeuzezender (1 t/m 8) wanneer dit toestel een FM uitzending ontvangt (zie bladzijde 52).

**⑰ A-E**

Schakelt over naar een andere voorkeuzegroep (A t/m E) wanneer dit toestel een FM uitzending ontvangt (zie bladzijde 52).

**⑱ SLEEP**

Hiermee kunt u de slaaptimer instellen (zie bladzijde 68).

**⑲ INPUTMODE**

Schakelt tussen de ingangsfuncties (AUTO, DTS en ANALOG) (zie bladzijde 87).

**⑳ Geluidsbundel functietoetsen**

Hiermee kunt u de gebruiksfunctie voor de geluidsbundels wijzigen (zie de bladzijden 54, 60 en 61).

**㉑ SUR. DECODE**

Hiermee selecteert u de surroundfunctie voor de geluidswaergave (zie bladzijde 57).

**㉒ MENU**

Laat het setup instelmenu op uw tv of monitor verschijnen (zie de bladzijden 37 en 73).

**㉓ Keuzeschakelaar bedieningsfunctie**

Hiermee kunt u de bedieningsfunctie van dit toestel kiezen. Kies YSP wanneer u dit toestel zelf wilt bedienen, of TV/AV wanneer u de tv of andere audiovisuele apparatuur wilt bedienen.

**㉔ RETURN**

Hiermee selecteert u de instellingen voor de slaaptimer, of gaat u terug naar het vorige SET MENU scherm.

**㉕ TV VOL +/-**

Regelt het volume van uw tv (zie bladzijde 97).

**㉖ CH +/-**

Wisselt de kanalen op uw tv, digitale satellietontvanger, kabel-tv ontvanger of videorecorder (zie de bladzijden 97 en 99).

**㉗ TV MUTE, CODE SET**

Hiermee kunt u de geluidswaergave van uw tv tijdelijk uitschakelen (zie bladzijde 97).

Hiermee kunt u afstandsbedieningscodes instellen (zie bladzijde 96).

**Opmerking**

De ⑯ en ⑰ functies zijn alleen beschikbaar wanneer er FM zenders zijn voorgeprogrammeerd.

In dit hoofdstuk worden de functies van de afstandsbediening beschreven voor het bedienen van de FM radio, het Radio Data Systeem of een iPod wanneer de TV/AV stand is ingeschakeld met de keuzeschakelaar voor de bedieningsfunctie (7). Wij wijzen u erop de bedieningsfuncties voor het Radio Data Systeem alleen beschikbaar zijn op de modellen voor Europa, en die voor een iPod alleen op modellen voor Australië.

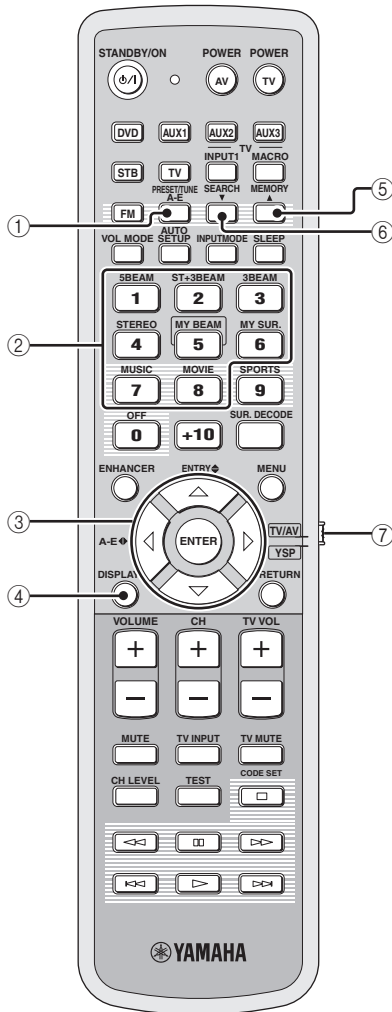

**① PRESET/TUNE**

FM: Schakelt tussen de zoekfuncties voor voorkeuzezenders en automatisch afstemmen (zie de bladzijden 49 t/m 52).

**② Cijfertoetsen**

FM: Voer cijfers in.

**③ Cursortoetsen  $\triangle / \nabla / \leftarrow / \rightarrow$ , ENTER**

FM: Gebruik ENTRY  $\blacklozen$  ( $\triangle / \nabla$ ) om het voorkeuzenummer (1 t/m 8) of de frequentie (zie de bladzijden 49 t/m 52) te wijzigen. Gebruik A-E  $\blacklozen$  ( $\leftarrow / \rightarrow$ ) om de voorkeuzegroep (1 t/m 8) of de frequentie (A t/m E) te wijzigen (zie de bladzijden 51 en 52). Gebruik ENTER om de ingevoerde gegevens te bevestigen.



Deze functies zijn ook beschikbaar wanneer dit toestel Radio Data Systeem signalen ontvangt (zie bladzijde 52) of weergeeft van uw iPod (zie bladzijde 2 in de Referentiegeds).

**④ DISPLAY**

Radio Data Systeem en iPod: Toont informatie wanneer dit toestel Radio Data Systeem signalen ontvangt (zie bladzijde 52) of weergeeft van uw iPod (zie bladzijde 2 in de Referentiegeds).

**⑤ MEMORY**

FM: Slaat de voorkeuzezenders op (zie de bladzijden 50 en 51).



Deze functie is ook beschikbaar wanneer dit toestel Radio Data Systeem signalen ontvangt (zie bladzijde 52).

**⑥ SEARCH**

FM: Schakelt tussen automatisch en handmatig afstemmen (zie bladzijde 49).

**⑦ Keuzeschakelaar bedieningsfunctie**

Hiermee kunt u de bedieningsfunctie van dit toestel kiezen. Kies YSP wanneer u dit toestel zelf wilt bedienen, of TV/AV wanneer u de tv of andere audiovisuele apparatuur wilt bedienen.

## Afstandsbediening (modellen voor de V.S. en Canada)

In dit hoofdstuk worden de functies van de bij dit systeem behorende afstandsbediening beschreven. Sommige toetsen met een asterisk (\*) hebben dezelfde functies in de YSP zowel als de TV/AV bedieningsstand (29).



U kunt ook andere apparatuur aansturen met de afstandsbediening wanneer u de juiste afstandsbedieningscodes geprogrammeerd heeft. Zie "Bedienen van andere componenten" op bladzijde 97 voor details.

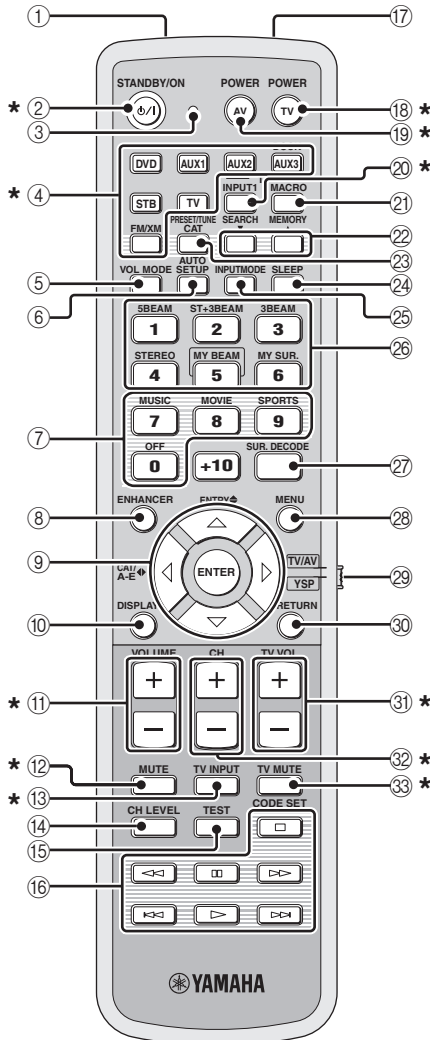

### ① Infrarood venster

Hiervandaan worden de infraroodsignalen verzonden. Richt dit venster op de component die u wilt bedienen.

### ② STANDBY/ON

Hiermee zet u het toestel uit (standby, zie bladzijde 31).

### ③ Zend-indicator

Licht op wanneer er infraroodsignalen worden uitgezonden.

### ④ Ingangskeuzetoetsen

Hiermee kunt u een signaalbron selecteren (DVD, AUX1, AUX2, AUX3/DOCK, STB, TV of FM/XM).

### ⑤ VOL MODE

Hiermee kunt u de volumefuncties aan of uit zetten (zie bladzijde 67).

### ⑥ AUTO SETUP

Hiermee kunt u het AUTO SETUP menu openen (zie bladzijde 35).

### ⑦ Geluidsveldprogramma-toetsen

Hiermee kunt u de geluidsveldprogramma's selecteren (zie bladzijde 63).

### ⑧ ENHANCER

Hiermee kunt u de Music Enhancer aan of uit zetten (zie bladzijde 66).

### ⑨ Cursortoetsen $\triangle / \nabla / \triangleleft / \triangleright$ , ENTER

Hiermee kunt u SET MENU items selecteren en instellen.

### ⑩ DISPLAY

Toont informatie over het geselecteerde ingangssignaal.

### ⑪ VOLUME +/-

Hiermee verhoogt of verlaagt u het door dit toestel geproduceerde volumeniveau (zie bladzijde 47).

### ⑫ MUTE

Deze toets schakelt de geluidswaergave tijdelijk uit. Druk nog eens op deze toets om de geluidswaergave op het oorspronkelijke volume voort te zetten (zie bladzijde 47).

### ⑬ TV INPUT

Schakelt heen en weer tussen de signaalbronnen op uw tv (zie bladzijde 97).

### ⑭ CH LEVEL

Instellen van het volumeniveau voor elk kanaal (zie bladzijde 85).

### ⑮ TEST

Hiermee kunt u een testtoon laten weergeven bij het instellen van het uitgangsniveau van elk van de kanalen (zie bladzijde 84).

**16 DVD-speler/Videorecorder bedieningstoetsen**

Hiermee kunt u uw DVD-speler of videorecorder bedienen (zie de bladzijden 98 en 99).

**17 My Beam microfoon**

Deze vangt de door dit toestel geproduceerde testtonen op bij gebruik van de My Beam automatische instelfunctie (zie bladzijde 61).

**18 TV POWER**

Hiermee zet u uw tv aan of uit (standby) (zie bladzijde 97).

**19 AV POWER**

Hiermee zet u de geselecteerde component aan of uit (standby) (zie de bladzijden 98 en 99).

**20 INPUT1**

Schakelt over naar een andere signaalbron op uw tv (zie bladzijde 97).

**21 MACRO**

Hiermee kunt u de macro-functie voor de tv instellen (zie bladzijde 100).

**22 /▲**

Schakelt over naar een andere voorkeuzezender (1 t/m 8) wanneer dit toestel een FM uitzending of XM kanaal ontvangt (zie bladzijde 52).

**23 CAT**

Schakelt over naar een andere voorkeuzegroep (A t/m E) wanneer dit toestel een FM uitzending of XM kanaal ontvangt (zie bladzijde 52).

**24 SLEEP**

Hiermee kunt u de slaaptimer instellen (zie bladzijde 68).

**25 INPUTMODE**

Schakelt tussen de ingangsfuncties (AUTO, DTS en ANALOG) (zie bladzijde 87).

**26 Geluidsbundel functietoetsen**

Hiermee kunt u de gebruiksfunctie voor de geluidsbundels wijzigen (zie de bladzijden 54, 60 en 61).

**27 SUR. DECODE**

Hiermee selecteert u de surroundfunctie voor de geluidswaergave (zie bladzijde 57).

**28 MENU**

Laat het setup instelmenu op uw tv of monitor verschijnen (zie de bladzijden 37 en 73).

**29 Keuzeschakelaar bedieningsfunctie**

Hiermee kunt u de bedieningsfunctie van dit toestel kiezen. Kies YSP wanneer u dit toestel zelf wilt bedienen, of TV/AV wanneer u de tv of andere audiovisuele apparatuur wilt bedienen.

**30 RETURN**

Hiermee selecteert u de instellingen voor de slaaptimer, of gaat u terug naar het vorige SET MENU scherm.

**31 TV VOL +/-**

Regelt het volume van uw tv (zie bladzijde 97).

**32 CH +/-**

Wisselt de kanalen op uw tv, digitale satellietontvanger, kabel-tv ontvanger of videorecorder (zie de bladzijden 97 en 99).

**33 TV MUTE, CODE SET**

Hiermee kunt u de geluidswaergave van uw tv tijdelijk uitschakelen (zie bladzijde 97).

Hiermee kunt u afstandsbedieningscodes instellen (zie bladzijde 96).

**Opmerking**

De 22 en 23 functies zijn alleen beschikbaar wanneer er FM/XM zenders zijn voorgeprogrammeerd.

In dit hoofdstuk worden de functies van de afstandsbediening beschreven voor het bedienen van de FM radio, XM Satellite Radio, of een iPod wanneer de TV/AV stand is ingeschakeld met de keuzeschakelaar voor de bedieningsfunctie (7).

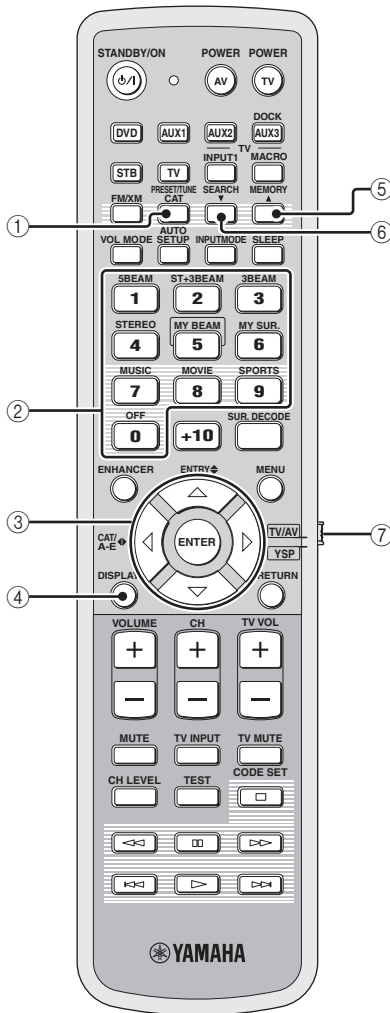

### ① PRESET/TUNE

FM: Schakelt tussen de zoekfuncties voor voorkeuzezenders en automatisch afstemmen (zie de bladzijden 49 t/m 52).

### ② Cijfertoetsen

FM, XM: Voer cijfers in.

### ③ Cursortoetsen $\triangle / \nabla / \leftarrow / \rightarrow$ , ENTER

FM: Gebruik ENTRY  $\blacktriangledown$  ( $\triangle / \nabla$ ) om het voorkeuzenummer (1 t/m 8) of de frequentie (zie de bladzijden 49 t/m 52) te wijzigen. Gebruik CAT/A-E  $\blacktriangleleft$  ( $\leftarrow / \rightarrow$ ) om de voorkeuzegroep (1 t/m 8) of de frequentie (A t/m E) te wijzigen (zie de bladzijden 51 en 52). Gebruik ENTER om de ingevoerde gegevens te bevestigen. XM: Gebruik ENTRY  $\blacktriangledown$  ( $\triangle / \nabla$ ) om XM kanalen te selecteren in de zoekfunctie voor alle kanalen/categorie zoekfunctie en om de voorkeuzezender (1 t/m 8) te selecteren in de zoekfunctie voor voorkeuzezenders. Gebruik CAT/A-E  $\blacktriangleleft$  ( $\leftarrow / \rightarrow$ ) om XM categorieën te selecteren in de zoekfunctie voor alle kanalen/categorie zoekfunctie en om de voorkeuzegroep (A t/m E) te selecteren in de zoekfunctie voor voorkeuzezenders. Gebruik ENTER om de ingevoerde gegevens te bevestigen (zie de bladzijden 7 en 8 in de Referentiegeds).



Deze functies zijn ook beschikbaar wanneer dit toestel weergeeft van uw iPod (zie bladzijde 2 in de Referentiegeds).

### ④ DISPLAY

XM en iPod: Toont informatie wanneer dit toestel een XM kanaal ontvangt (zie bladzijde 10 in de Referentiegeds) of weergeeft van uw iPod (zie bladzijde 3 in de Referentiegeds).

### ⑤ MEMORY

FM: Slaat de voorkeuzezenders op (zie de bladzijden 50 en 51).

XM: Hiermee kunt u de voorgeprogrammeerde zenders opslaan (zie bladzijde 9 in de Referentiegeds).

### ⑥ SEARCH

FM: Schakelt tussen automatisch en handmatig afstemmen (zie bladzijde 49).

XM: Schakelt tussen de diverse zoekfuncties (Alle kanalen, Categorie, en Voorkeuzezenders) (zie de bladzijden 7 en 8 in de Referentiegeds).

### ⑦ Keuzeschakelaar bedieningsfunctie

Hiermee kunt u de bedieningsfunctie van dit toestel kiezen. Kies YSP wanneer u dit toestel zelf wilt bedienen, of TV/AV wanneer u de tv of andere audiovisuele apparatuur wilt bedienen.

# Installatie

In dit hoofdstuk wordt beschreven wat een geschikte plek is om het toestel op te stellen, met behulp van een metalen wandbeugel, een rek of een standaard.

Afhankelijk van uw installatie kunt u de aansluitingen met de externe apparatuur maken voor u dit toestel installeert. We raden u aan alle apparatuur, inclusief dit toestel eerst even tijdelijk op te stellen zodat u kunt beslissen welke procedure u het eerst dient uit te voeren. Vooral wanneer u een HDMI verbinding wilt maken raden we u aan deze eerst even te proberen voor u alle apparatuur gaat installeren (zie bladzijde 21).

## Voor u dit toestel gaat installeren

Dit toestel zorgt voor surroundweergave door gericht geprojecteerde geluidsbundels te weerkaatsen via de wanden van uw luisterruimte. Het is mogelijk dat het surroundeffect zoals geproduceerd door dit toestel tegenvalt wanneer het toestel is geïnstalleerd op één van de volgende plekken.

- In kamers met wanden die de geluidsbundels onvoldoende reflecteren
- Kamers met akoestisch absorberende wanden
- Kamers met afmetingen die buiten de volgende maten vallen: B (3 t/m 7 m) x H (2 t/m 3,5 m) x D (3 t/m 7 m)
- Kamers met minder dan 1,8 m afstand tussen de luisterplek en dit toestel
- Kamers waarin voorwerpen, zoals meubilair de geluidsbundels zullen hinderen
- Kamers waarin de luisterplek zich dicht bij een wand bevindt
- Kamers waarin de luisterplek zich niet voor dit toestel bevindt



- U kunt van surroundweergave profiteren als u My Surround (zie bladzijde 55) kiest als weergavefunctie voor de geluidsbundels, ook als uw kamer niet voldoet aan de bovenstaande voorwaarden (behalve wanneer de luisterplek zich niet recht voor dit toestel bevindt).
- U kunt ook van surroundweergave profiteren door 2-kanaals of 5-kanaals stereoweergave te selecteren (zie bladzijde 60) of My Beam (zie bladzijde 61) als weergavefunctie voor de geluidsbundels, ook als uw kamer niet voldoet aan de bovenstaande voorwaarden.

Bij het installeren van dit toestel moet u voldoende ventilatieruimte vrij laten zodat de gegenereerde warmte weg kan. Laat tenminste 5 cm ruimte vrij boven of onder dit toestel.

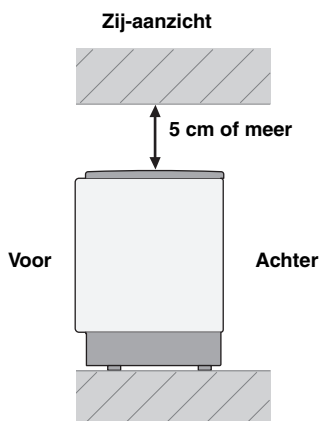

## Opmerkingen

- We raden u niet aan dit toestel direct op de vloer van uw luisterruimte te plaatsen. Installeer dit toestel met behulp van een metalen wandbeugel, rek of standaard.
- Dit toestel weegt 11,5 kg. U dient er zorg voor te dragen dat het toestel niet kan vallen wanneer het wordt blootgesteld aan trillingen, bijvoorbeeld bij een aardbeving, en dat het toestel buiten bereik van kinderen blijft.
- Bij gebruik van een conventionele tv met een beeldbuis (CRT), mag dit toestel niet direct boven uw tv worden geïnstalleerd.
- Dit toestel is magnetisch afgeschermd. Indien echter het beeld van uw tv toch gestoord of vervormd raakt, raden we u aan dit toestel verder bij uw tv vandaan te zetten.

## Installeren van dit toestel

Installeer het toestel zo dat de geluidsbundels niet gehinderd worden door obstakels, zoals meubilair. Anders is het mogelijk dat het surroundeffect tegenvalt. U kunt dit toestel parallel aan de wand of in een hoek installeren.

### Installatie parallel aan een wand

Installeer dit toestel exact in het midden van de wand, zoals gemeten vanaf de linker en rechter hoek.

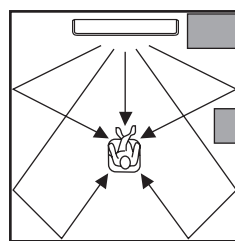

Voorwerpen zoals meubelstukken

### Hoekinstallatie

Installeer dit toestel in de hoek, met een hoek van 40° tot 50° ten opzichte van de beide wanden.

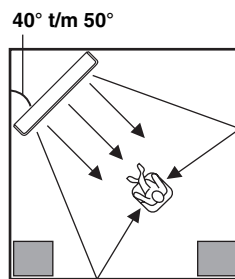

Voorwerpen zoals meubelstukken

■ Installatievoorbeelden

**Voorbeeld 1**

Installeer dit toestel zo dicht mogelijk bij het exacte midden van de wand.

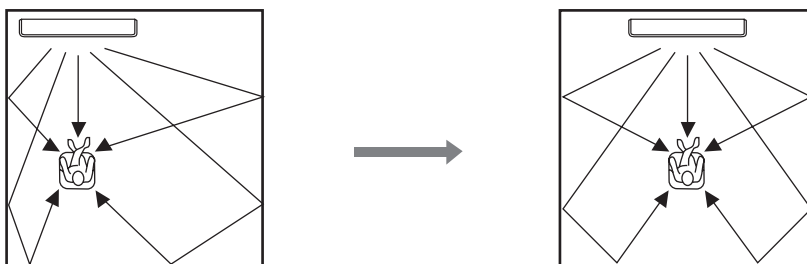

**Voorbeeld 2**

Installeer dit toestel zo, dat de geluidsbundels via de wanden weerkaatst kunnen worden.

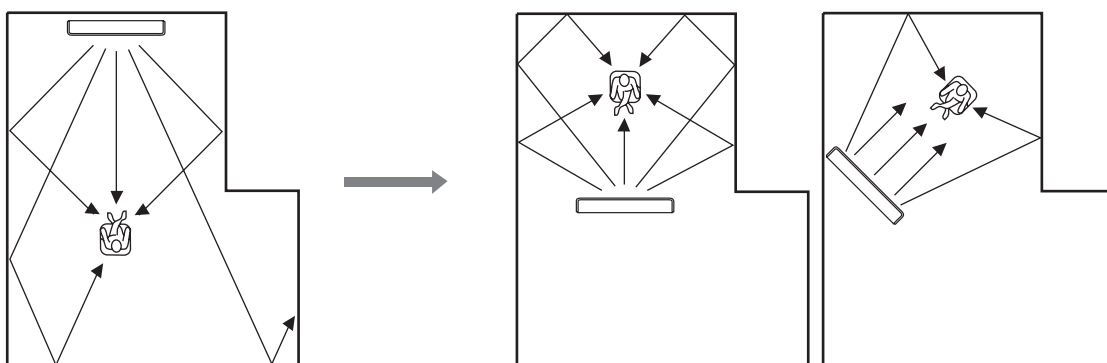

**Voorbeeld 3**

Installeer dit toestel zo precies mogelijk recht voor uw normale luisterplek.

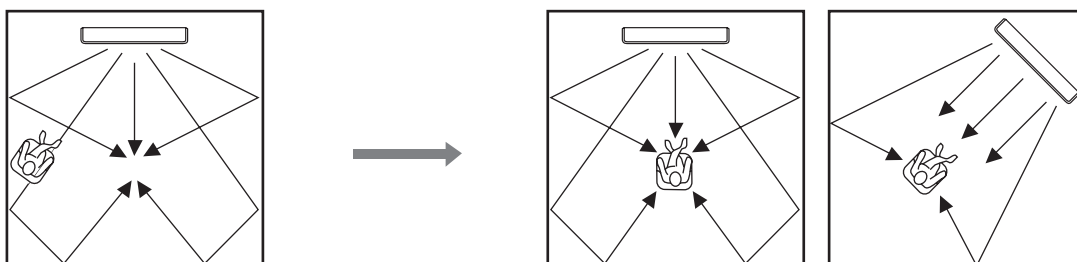

### ■ Bij gebruik van een metalen wandbeugel

U kunt de los verkrijgbare metalen wandbeugel gebruiken om dit systeem aan de wand van uw luisterruimte te bevestigen.

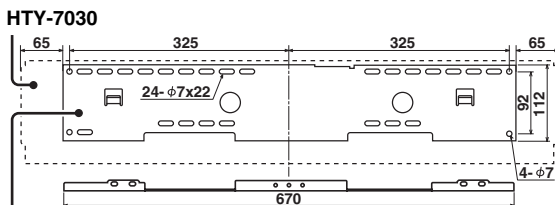
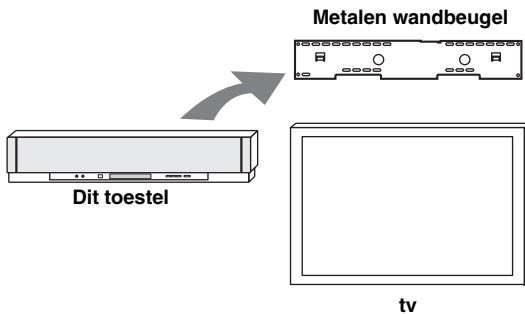

SPM-K30 (Los verkrijgbaar)



Voor details omtrent het bevestigen van de metalen beugel aan de wand en het bevestigen van dit systeem aan de metalen beugel verwijzen we u naar de instructies zoals meegeleverd met de beugel.

### ■ Bij gebruik van een standaard

U kunt uw tv installeren op een in de handel verkrijgbare standaard of op een rek of kast en dit toestel onder uw tv installeren.

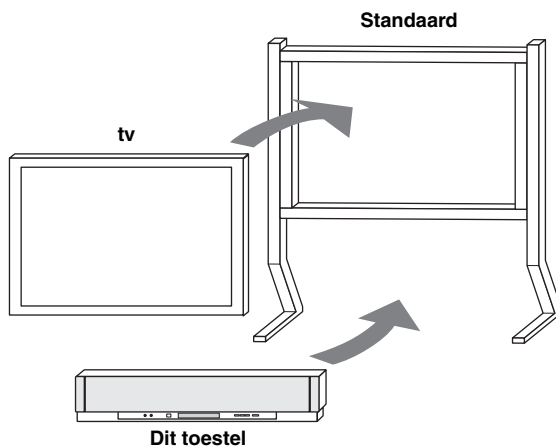

Raadpleeg de instructies voor de standaard in kwestie voor details omtrent het installeren daarvan, of hoe u dit toestel en de tv aan de standaard dient te bevestigen.

### ■ Bij gebruik van een rek of kast

U kunt dit systeem boven of onder uw tv installeren in een in de handel verkrijgbaar rek.

Wanneer dit toestel boven uw tv geïnstalleerd is

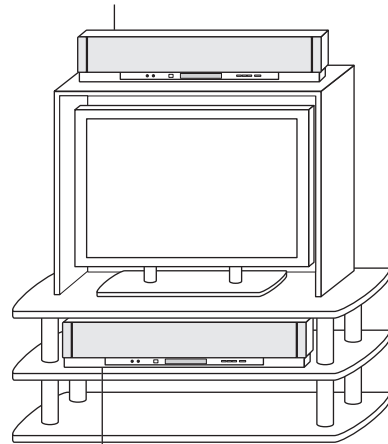

Wanneer dit toestel onder uw tv geïnstalleerd is

### Opmerking

Voor de installatie dient u zich ervan te verzekeren dat het rek of de kast groot genoeg is om voldoende ventilatie rond het toestel toe te laten (zie bladzijde 16) en sterk genoeg om het gewicht van zowel dit toestel als uw tv te kunnen dragen.

### ■ Bevestigen van het toestel

Haal de bescherm laag van elk van de vier meegeleverde stukken bevestigingsmateriaal (klittenband) en bevestig ze met de ene kant onderaan de vier hoeken van dit toestel en met de andere kant aan de bovenzijde van de plank, het rek enz.

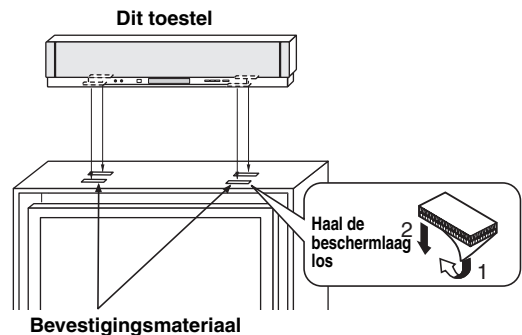

### Opmerkingen

- Installeer dit toestel niet bovenop een hellend oppervlak. Hierdoor zou het toestel kunnen vallen, hetgeen tot letsel zou kunnen leiden.
- U moet het oppervlak van het rek e.d. schoonmaken voor u de bevestigingsmaterialen erop aanbrengt. Wanneer er plakband wordt aangebracht op een vuil of nat oppervlak, zal dit de kleefkracht nadelig beïnvloeden, waardoor het toestel zal kunnen vallen.



# Verbindingen

Dit toestel is uitgerust met de volgende soorten audio/video in-/uitgangsaansluitingen:

## Voor audio ingangssignalen

- 2 optisch digitale ingangsaansluitingen
- 2 coaxiaal digitale ingangsaansluitingen
- 2 sets analoge ingangsaansluitingen
- 1 universeel dock (alleen modellen voor de V.S., Canada en Australië)

## Voor audio/video ingangssignalen

- 2 HDMI ingangsaansluitingen

## Voor audio uitgangssignalen

- 1 subwoofer uitgangsaansluiting

## Voor audio/video uitgangssignalen

- 1 HDMI uitgangsaansluiting

## Voor video uitgangssignalen

- 1 analoge uitgangsaansluiting

Via deze in-/uitgangsaansluitingen kunt u externe apparatuur aansluiten, zoals uw tv, DVD-speler, videorecorder, digitale satellietontvanger, kabel-tv ontvanger, digitale radio, draagbare audiospeler, spelcomputer, of iPod. Bovendien kunt u profiteren van extra versterkte lage tonen door een subwoofer aan te sluiten op dit toestel. Voor details omtrent hoe u diverse soorten apparatuur dient aan te sluiten op dit toestel, zie de bladzijden 21 t/m 28.

### LET OP

- Sluit dit toestel of één van de andere componenten pas aan op het lichtnet wanneer alle verbindingen tussen de componenten gemaakt zijn.
- Haal eerst de stekker uit het stopcontact voor u aansluitingen gaat maken of veranderen en voor u het toestel gaat verplaatsen of schoonmaken.

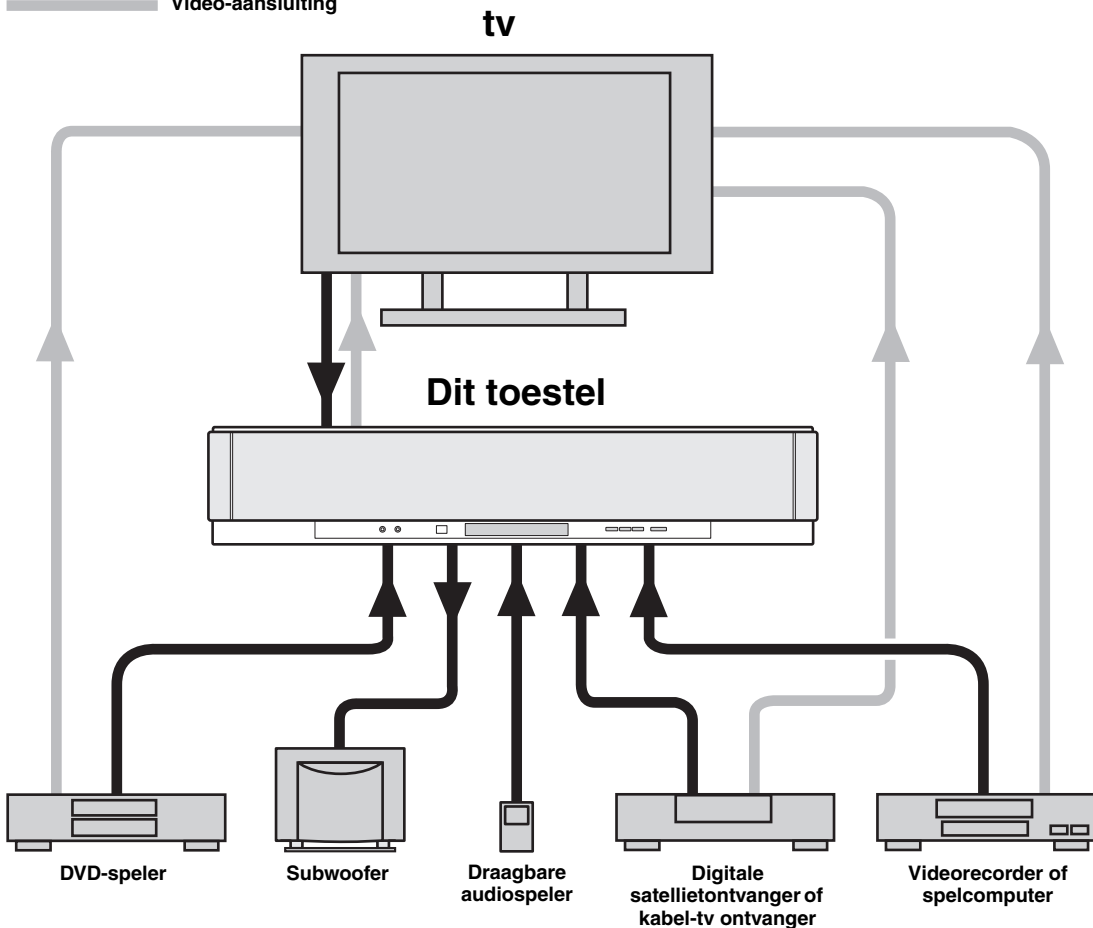

## Voor u andere apparatuur gaat aansluiten

### ■ Voor de aansluitingen gebruikte kabels

#### Audio/Video

#### A HDMI kabel



#### Audio

#### 1 Audio penstekkerkabel (meegeleverd)



#### 2 Optische kabel (meegeleverd)

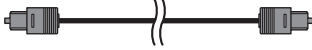

#### 3 Digitale audio penstekkerkabel (meegeleverd)

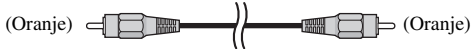

#### 4 3,5 mm stereo ministekker kabel

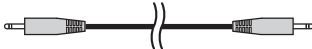

#### 5 Subwoofer penstekkerkabel

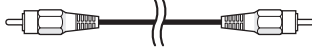

#### Video

#### 1 Videokabel voor het in-beeld display (OSD) (meegeleverd)

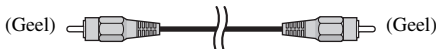

### ■ Opmerkingen bij het aansluiten van de optische kabel

- Trek het dopje van de aansluiting voor u de optische kabel ermee verbindt. Wanneer u de optische kabel niet gebruikt, moet u het dopje weer netjes terug op zijn plaats doen.
- Let erop dat u het stekkertje van de optische kabel op de juiste manier in de aansluiting doet.

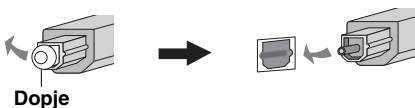

### ■ Kabels vastzetten

Om te voorkomen dat er stekkers losraken, kunt u de meegeleverde kabelklem op een geschikte plek aan het achterpaneel van dit toestel bevestigen met de open zijde van de klem naar boven om zo de kabels op hun plek te houden.

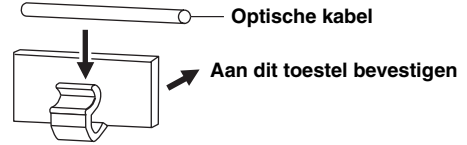

### ■ Informatie over HDMI™

#### Audiosignalen

Signaalbron	Audiosignaaltype
DVD Video	Dolby Digital, DTS, PCM
DVD Audio	2-kanaals stereo (tot 96 kHz/24 bits)
Blu-ray Disc HD DVD	Dolby Digital, DTS, PCM

#### Opmerkingen

- Wanneer er DVD audio met CPPM kopieerbeveiliging wordt weergegeven, is het mogelijk, afhankelijk van het type DVD-speler, dat er geen video- en audiosignalen worden gereproduceerd.
- Dit toestel is niet geschikt voor niet met HDCP compatibele HDMI of DVI apparatuur.



- We raden u aan een in de handel verkrijgbare HDMI kabel te gebruiken die korter is dan 5 meter en die voorzien is van het HDMI logo.
- Gebruik een conversiekabel (HDMI aansluiting ↔ DVI-D aansluiting) om dit toestel aan te sluiten op andere DVI apparatuur.

### ■ Voorrangsvolgorde voor audio ingangsaansluitingen

Wanneer er meerdere soorten audiosignalen tegelijk binnenkomen van één en dezelfde signaalbron, zal dit toestel de audiosignalen weergeven op basis van de volgende voorrangsvolgorde: HDMI → Digitaal → Analoo. Volgens de standaardinstelling zijn deze ingangsaansluitingen toegewezen aan de volgende signaalbronnen:

Ingangsaansluiting / Signaalbron	HDMI	Digitaal	Analoo
TV/STB		✓	✓
DVD	✓	✓	
AUX 1	✓	✓	✓
AUX 2		✓	
AUX 3			✓

## Aansluitingen met HDMI kabels

Dit toestel is uitgerust met 2 HDMI ingangsaansluitingen en 1 HDMI uitgangsaansluiting. Als uw tv, en eventuele andere apparatuur, voorzien is van HDMI aansluitingen, kunt u HDMI kabels gebruiken voor makkelijke en eenvoudige verbindingen en kunt u de aansluitprocedures op de bladzijden 22 t/m 25 overslaan. Als uw tv een ingebouwde digitale satellietontvanger heeft en een optisch digitale uitgangsaansluiting, dient u de optisch digitale uitgangsaansluiting van uw tv te verbinden met de TV/STB OPTICAL DIGITAL INPUT aansluiting van dit toestel.

### Opmerkingen

- Ook als u uw tv met dit toestel heeft verbonden via de HDMI aansluiting, moet u de video ingangsaansluiting van uw tv verbinden met de VIDEO OUT aansluiting van dit toestel om de in-beeld display (OSD) op het beeldscherm te kunnen zien.
- Wanneer HDMI CONTROL is ingesteld op OFF (zie bladzijde 82) en dit toestel uit (standby) staat, zullen signalen die binnenkomen via de HDMI IN aansluitingen niet worden gereproduceerd via de HDMI OUT aansluiting.



Wij raden u aan de HDMI kabel(s) vast te zetten met plakband o.i.d. wanneer u HDMI kabel(s) heeft verbonden met de HDMI aansluiting(en) van dit toestel.

Achterpaneel van dit toestel

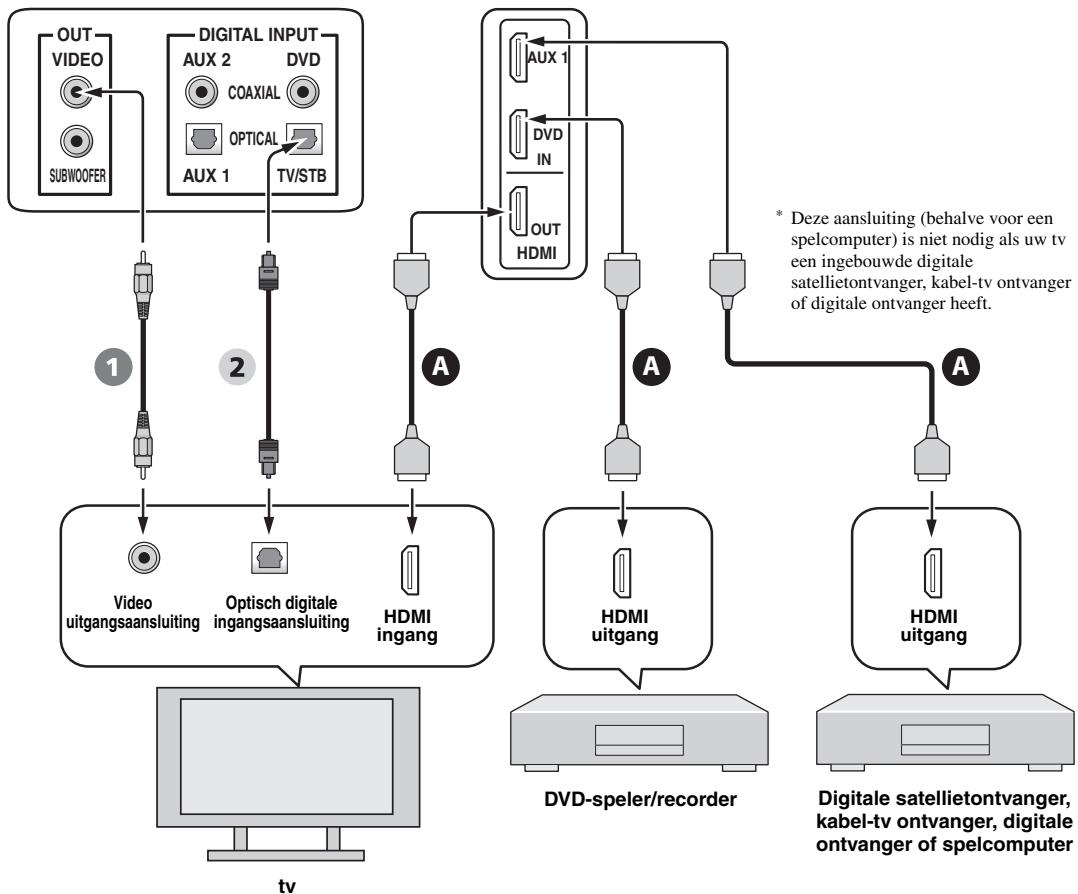

### Audio/Video

**A** HDMI kabel

### Video

**1** Videokabel voor het in-beeld display (OSD)

### Audio

**2** Optische kabel

## Aansluiten van een tv

Voor audioverbindingen dient u de analoge audio uitgangsaansluitingen van uw tv te verbinden met de TV/STB AUDIO INPUT aansluitingen van dit toestel. Als uw tv een optisch digitale uitgangsaansluiting heeft, dient u de optisch digitale uitgangsaansluiting van uw tv te verbinden met de TV/STB OPTICAL DIGITAL INPUT aansluiting van dit toestel. Voor videoverbindingen dient u de video ingangsaansluiting van uw tv te verbinden met de VIDEO OUT aansluiting van dit toestel om het in-beeld display (OSD) te kunnen aflezen wanneer u de systeeminstellingen regelt via het SET MENU.



Om te voorkomen dat de optische kabel losraakt, dient u deze vast te zetten met de meegeleverde kabeklem (zie bladzijde 20).

### Opmerkingen

- Als u tegelijkertijd analoge en optisch digitale audioverbindingen maakt, zoals aangegeven in de illustratie hieronder, zullen de digitale audiosignalen die binnenkomen via de TV/STB OPTICAL DIGITAL INPUT aansluiting de voorrang krijgen boven de analoge audiosignalen die binnenkomen via de TV/STB AUDIO INPUT aansluitingen.
- Ook als u uw tv met dit toestel heeft verbonden via de HDMI aansluiting, moet u de video ingangsaansluiting van uw tv verbinden met de VIDEO OUT aansluiting van dit toestel om de in-beeld display (OSD) op het beeldscherm te kunnen zien.

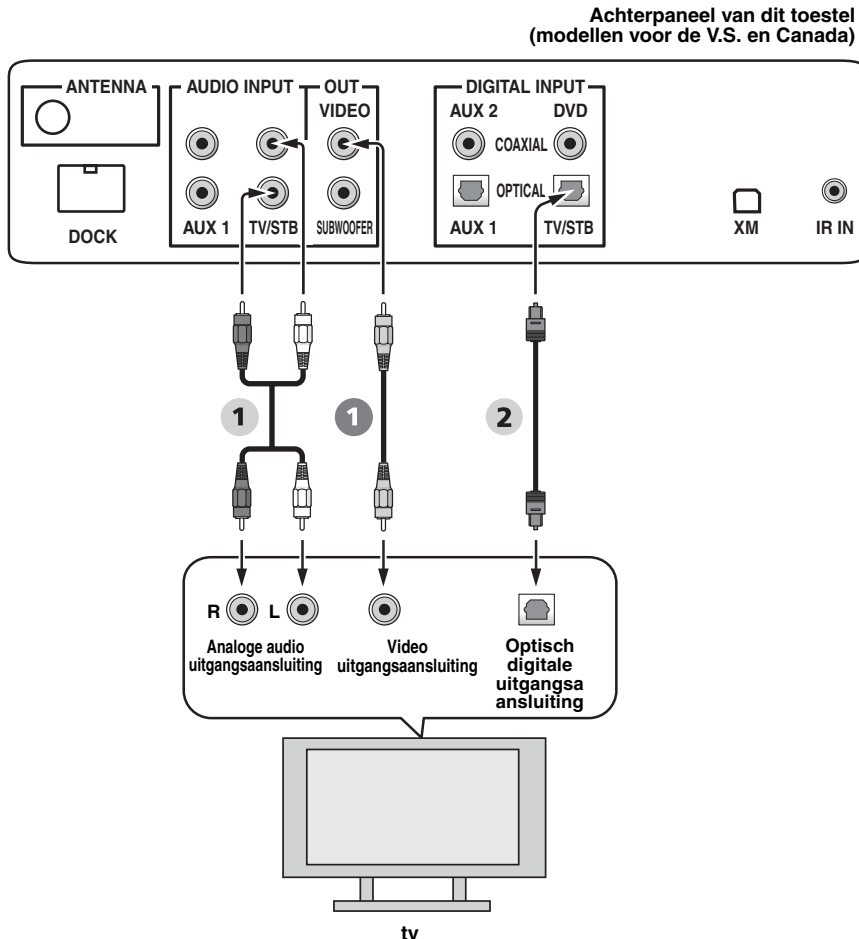

### Video

- 1 Videokabel voor het in-beeld display (OSD)

### Audio

- 1 Audio penstekkerkabel  
2 Optische kabel

## Aansluiten van een DVD-speler/recorder

Verbind de coaxiaal digitale uitgangsaansluiting van uw DVD-speler/recorder met de DVD COAXIAL DIGITAL INPUT aansluiting van dit toestel. Als u dit toestel verbindt met uw DVD/VCR combo speler/recorder, dient u de analoge audio uitgangsaansluitingen van uw DVD/VCR combo speler/recorder te verbinden met de AUX 1 AUDIO INPUT aansluitingen van dit toestel, in aanvulling op de coaxiaal digitale audioverbindingen.



Om te voorkomen dat de optische kabel losraakt, dient u deze vast te zetten met de meegeleverde kabeklem (zie bladzijde 20).

### Opmerkingen

- Controleer of uw DVD-speler/recorder correct is ingesteld voor de reproductie van Dolby Digital en DTS digitale audiosignalen. Is dit niet het geval, dan moet u de systeeminstellingen van uw DVD-speler/recorder wijzigen. Raadpleeg voor details hieromtrent de handleiding die werd meegeleverd met uw DVD-speler/recorder.
- Als uw DVD-speler/recorder geen coaxiaal digitale uitgangsaansluiting heeft, dient u in plaats daarvan een optisch digitale audioverbinding te maken (zie bladzijde 27).

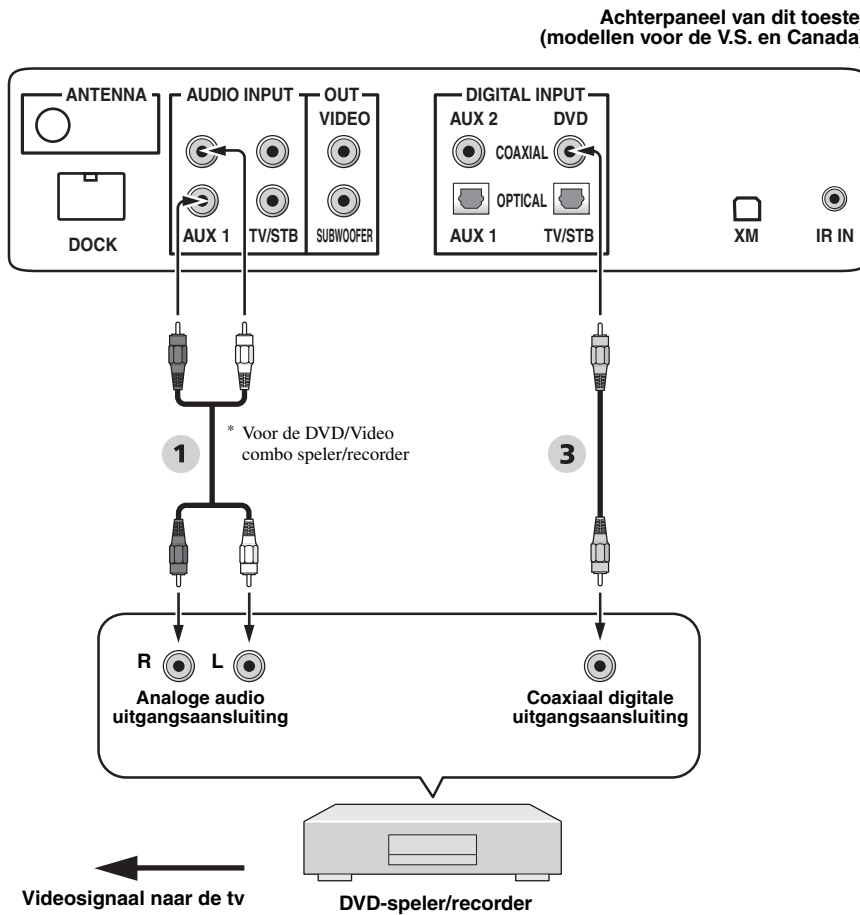

### Audio

- 1** Audio penstekkerkabel
- 3** Digitale audio penstekkerkabel

## Aansluiten van een digitale satellietontvanger of kabel-tv ontvanger

Verbind de optisch digitale uitgangsaansluiting van uw digitale satellietontvanger of kabel tv ontvanger met de TV/STB OPTICAL DIGITAL INPUT aansluiting van dit toestel. Verbind de analoge audio uitgangsaansluitingen van uw digitale satellietontvanger of kabel tv ontvanger met de TV/STB AUDIO INPUT aansluitingen van dit toestel.



Om te voorkomen dat de optische kabel losraakt, dient u deze vast te zetten met de meegeleverde kabeklem (zie bladzijde 20).

Achterpaneel van dit toestel  
(modellen voor de V.S. en Canada)

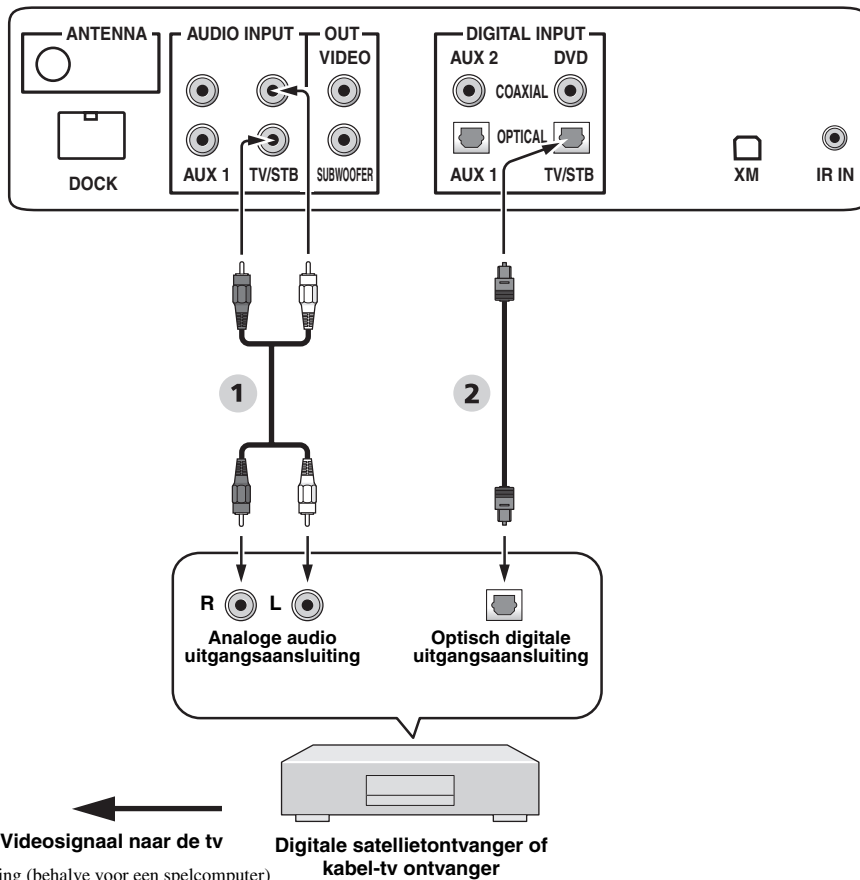

\* Deze aansluiting (behalve voor een spelcomputer) is niet nodig als uw tv een ingebouwde digitale satellietontvanger, kabel-tv ontvanger of digitale ontvanger heeft.

### Audio

- 1 Audio penstekkerkabel
- 2 Optische kabel

## Aansluiten van een digitale ontvanger (bijv. Digitenne)

Verbind de TV/STB AUDIO INPUT aansluitingen van dit toestel met de analoge audio uitgangsaansluitingen van uw tv. Verbind de optisch digitale uitgangsaansluiting van uw digitale ontvanger (Digitenne enz.) met de TV/STB OPTICAL DIGITAL INPUT aansluiting van dit toestel, in aanvulling op de analoge audioverbinding. Op deze manier kunt u profiteren van zowel analoge als digitale uitzendingen.



Om te voorkomen dat de optische kabel losraakt, dient u deze vast te zetten met de meegeleverde kabeklem (zie bladzijde 20).

Achterpaneel van dit toestel  
(modellen voor de V.S. en Canada)

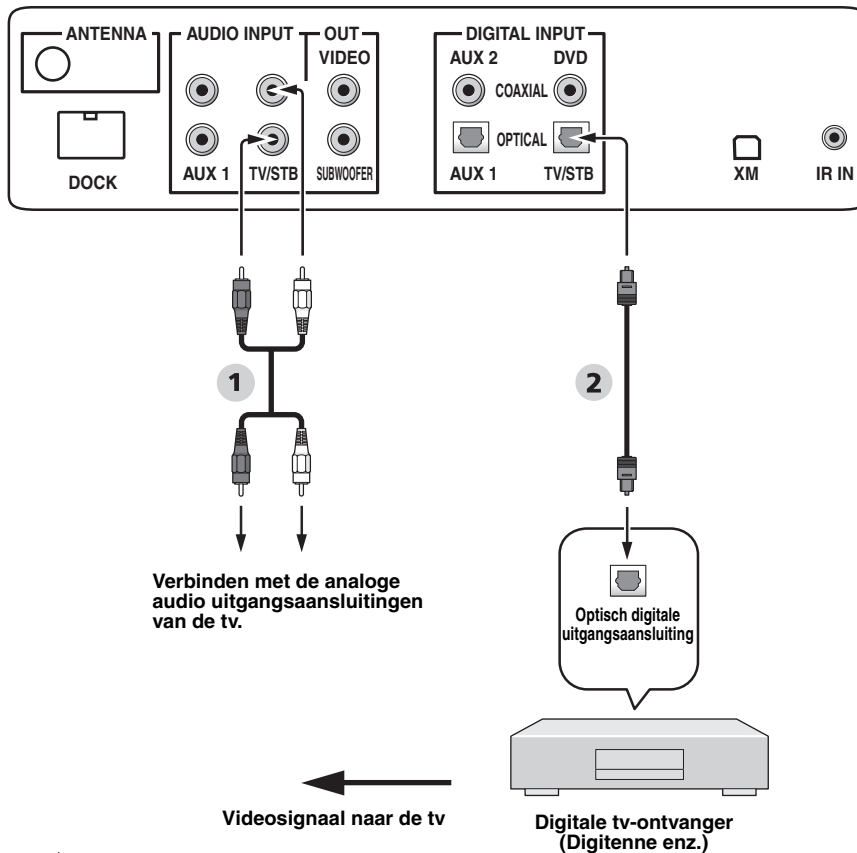

\* Deze aansluiting (behalve voor een spelcomputer) is niet nodig als uw tv een ingebouwde digitale satellietontvanger, kabel-tv ontvanger of digitale ontvanger heeft.

### Audio

- 1 Audio penstekkerkabel
- 2 Optische kabel

## Aansluiten van een draagbare audiospeler

Verbind de analoge audio uitgangsaansluiting van uw draagbare audiospeler met de AUX 3 ingangsaansluiting op het voorpaneel van dit toestel.

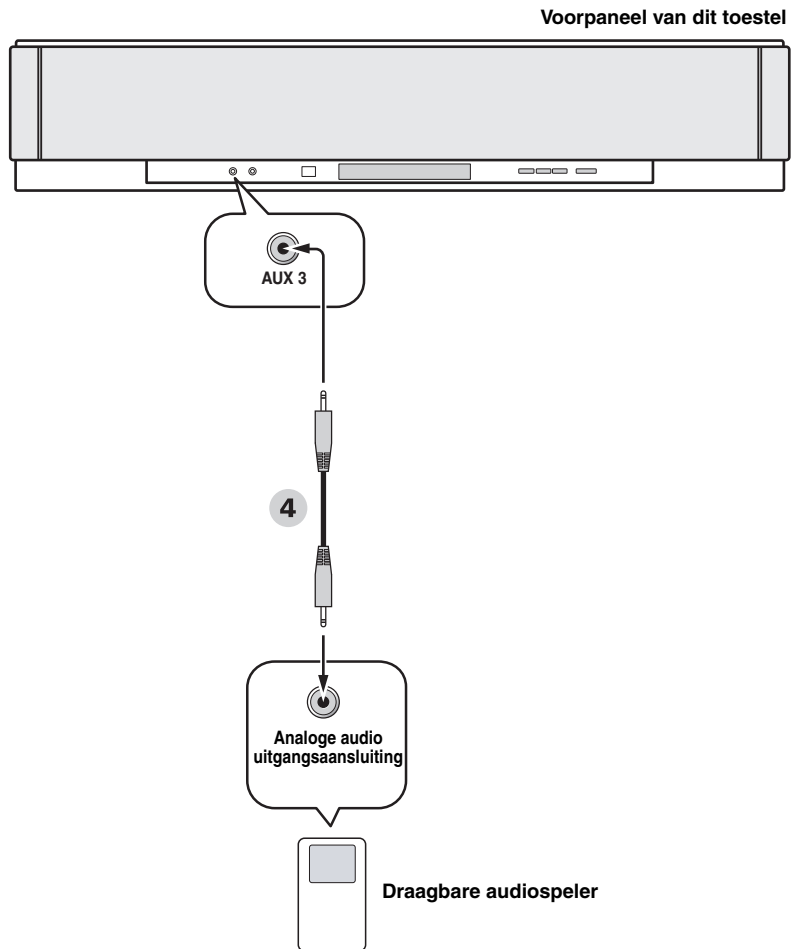

### Audio

- 4 3,5 mm stereo ministekker kabel



## Aansluiten van andere externe apparatuur

Als uw component ondersteuning biedt voor optisch digitale verbindingen, kunt u de optisch digitale uitgangsaansluiting van uw component (bijv. een DVD-speler/recorder) verbinden met de AUX 1 OPTICAL DIGITAL INPUT aansluiting van dit toestel. Als uw component geen ondersteuning biedt voor optisch digitale aansluitingen, dient u de coaxiaal digitale uitgangsaansluiting van uw component te verbinden met de AUX 2 COAXIAL DIGITAL INPUT aansluiting van dit toestel. Als uw component helemaal geen ondersteuning biedt voor digitale aansluitingen, dient u de analoge audio uitgangsaansluitingen van uw component (bijv. een videorecorder) te verbinden met de AUX 1 AUDIO INPUT aansluitingen van dit toestel.



Om te voorkomen dat de optische kabel losraakt, dient u deze vast te zetten met de meegeleverde kabeklem (zie bladzijde 20).

### Opmerking

Als u tegelijkertijd analoge en digitale audioverbindingen maakt, zoals aangegeven in de illustratie hieronder, zullen de digitale audiosignalen die binnenkomen via de AUX 1 OPTICAL DIGITAL INPUT of AUX 2 COAXIAL DIGITAL INPUT aansluiting de voorrang krijgen boven de analoge audiosignalen die binnenkomen via de AUX 1 AUDIO INPUT aansluitingen.

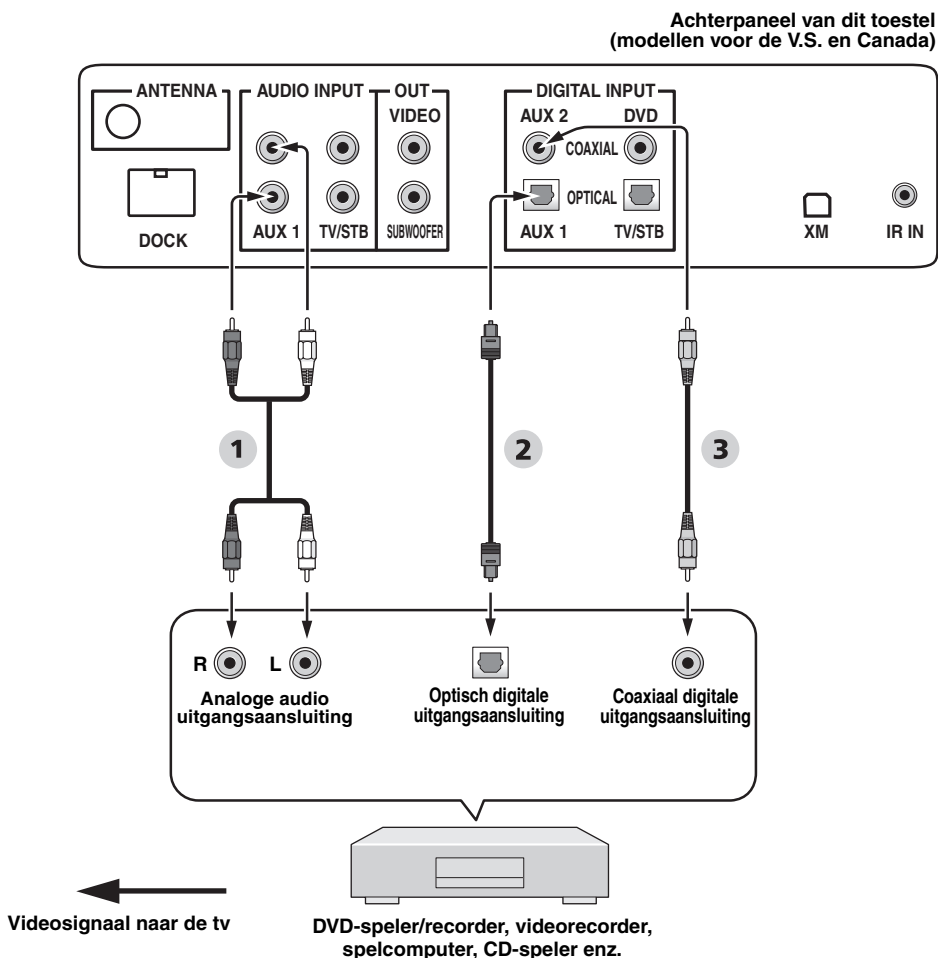

### Audio

- 1 Audio penstekkerkabel
- 2 Optische kabel
- 3 Digitale audio penstekkerkabel

## Aansluiten van een subwoofer

Verbind de mono ingangsaansluiting van uw subwoofer met de SUBWOOFER OUT aansluiting van dit toestel. Deze verbinding alleen is niet voldoende om de aangesloten subwoofer geluid te laten produceren. Om de aangesloten subwoofer geluid te laten weergeven, dient u deze eerst aan te zetten en de AUTO SETUP te doen (zie bladzijde 35), of u kunt zelf SWFR selecteren bij BASS OUT onder SUBWOOFER SET (zie bladzijde 78).

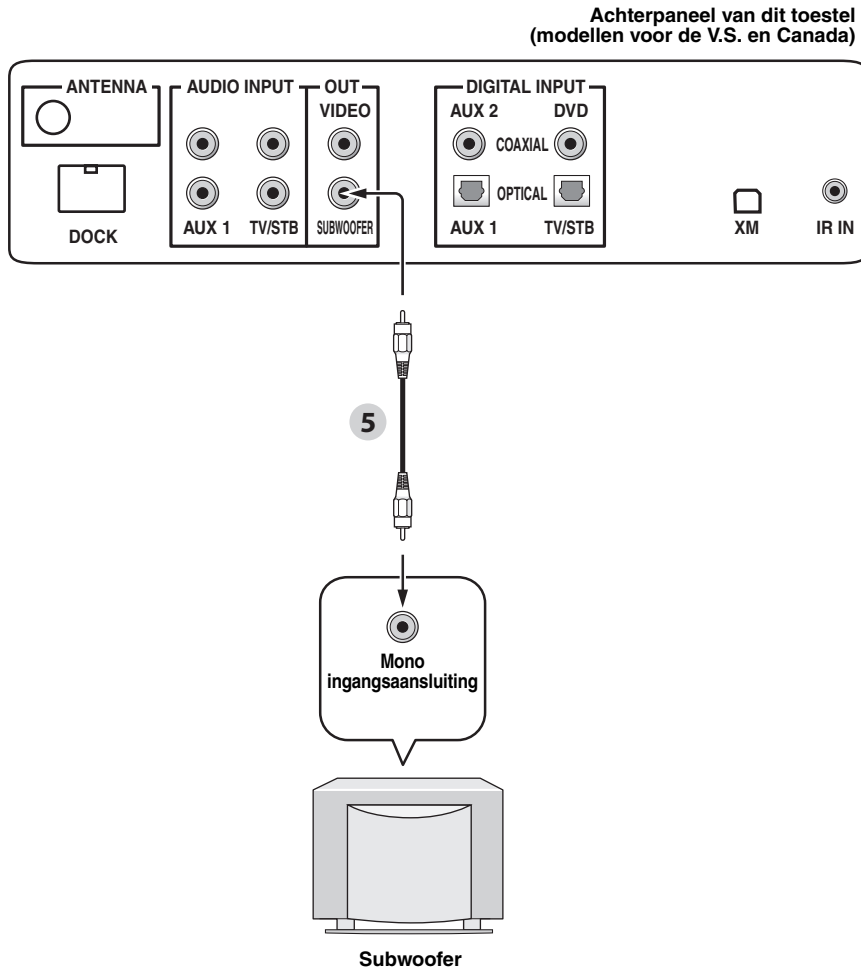

### Audio

- 5 Subwoofer penstekkerkabel

## Aansluiten van de FM antenne

Verbind de meegeleverde FM antenne met de FM ANTENNA aansluiting van dit toestel.

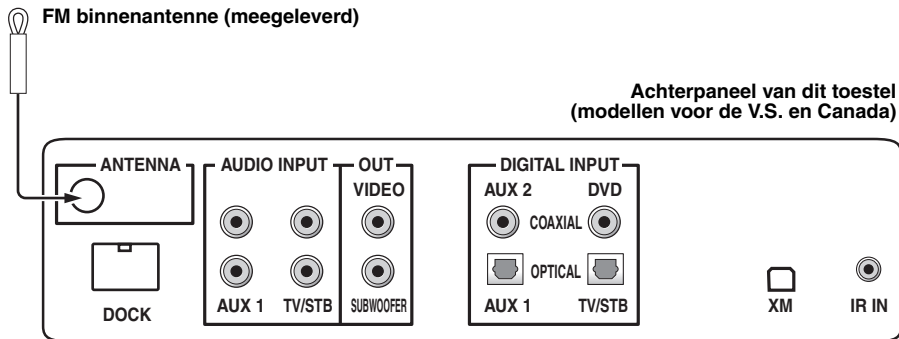

## Over de IR IN aansluiting (alleen modellen voor de V.S. en Canada)

De IR IN aansluiting biedt geen ondersteuning voor normale aansluitingen op externe apparatuur. Deze aansluiting is uitsluitend bedoeld voor commercieel gebruik.

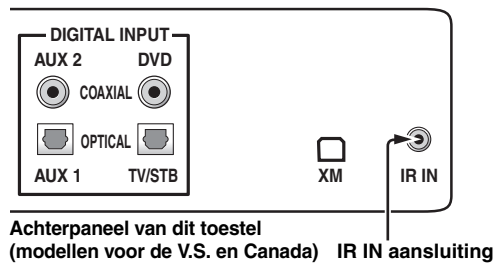

## Aansluiten van het netsnoer

Doe de stekker pas in het stopcontact wanneer alle andere aansluitingen uitgevoerd zijn.

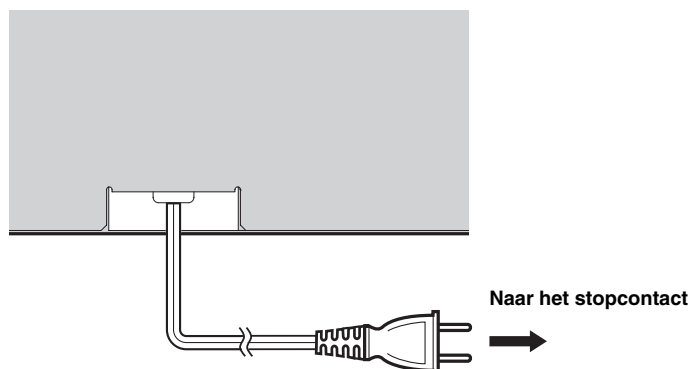

# Van start

## Inzetten van batterijen in de afstandsbediening

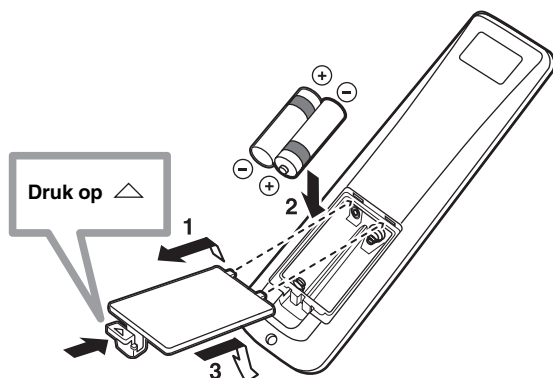

**1** Houd het  $\triangle$  teken op de batterijklep ingedrukt en open het batterijvak.

**2** Doe de twee meegeleverde batterijen (AA, R06, UM-3) in het batterijvak.

U moet de batterijen met de polen (+/-) op de juiste manier zoals aangegeven in het vak zetten.

**3** Doe de batterijklep weer dicht.

### Opmerkingen

- Verwissel alle batterijen wanneer u het volgende merkt: het bereik van de afstandsbediening neemt af, of de zendindicator licht niet of slechts heel zwak op.
- Gebruik geen oude en nieuwe batterijen door elkaar.
- Gebruik geen verschillende soorten batterijen door elkaar (alkali en gewone (mangaan) batterijen bijvoorbeeld). Lees de informatie op de verpakking aandachtig door, want de verschillende soorten batterijen kunnen erg op elkaar lijken.
- Lege batterijen kunnen gaan lekken. Als de batterijen zijn gaan lekken, moet u ze onmiddellijk weggooien. Raak het uit de batterijen gelekte materiaal niet aan en zorg ervoor dat het niet op uw kleding enz. komt. Maak het batterijvak goed schoon voor u er nieuwe batterijen in doet.
- Gooi batterijen niet samen met het andere huishoudelijke afval weg. Gooi batterijen alleen weg in overeenstemming met de plaatselijke regelgeving.
- In de volgende gevallen is het mogelijk dat het geheugen van de afstandsbediening gewist wordt:
  - De afstandsbediening is langer dan twee minuten zonder batterijen.
  - Er zitten lege batterijen in de afstandsbediening.
  - Er wordt per ongeluk op de toetsen van de afstandsbediening gedrukt terwijl u de batterijen aan het verwisselen bent.
- Als het geheugen van de afstandsbediening per ongeluk gewist wordt, dient u de afstandsbedieningscodes opnieuw te programmeren nadat u nieuwe batterijen in de afstandsbediening heeft gezet.



Verwijder het doorzichtige beschermvel voor u de afstandsbediening gaat gebruiken.

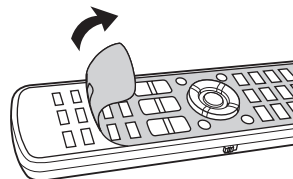

## Bereik van de afstandsbediening

De afstandsbediening zendt een gerichte infraroodstraal uit. Gebruik de afstandsbediening op een afstand van minder dan 6 m (20 ft) van dit toestel en richt deze daarbij op de sensor op dit toestel.

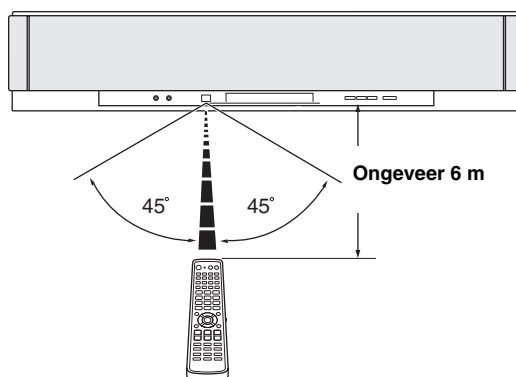

### Opmerkingen

- Mors geen water of andere vloeistoffen op de afstandsbediening.
- Laat de afstandsbediening niet vallen.
- Laat de afstandsbediening niet liggen en bewaar hem niet op de volgende plekken:
  - zeer vochtige plekken, bijvoorbeeld bij een bad
  - plekken waar de temperatuur hoog kan oplopen, zoals naast de verwarming of kachel
  - plekken waar het heel koud wordt
  - stoffige plekken
- Zorg ervoor dat de sensor voor de afstandsbediening van dit toestel niet blootstaat aan direct zonlicht of andere sterke verlichting, met name van TL lampen.
- Wanneer de batterijen leeg raken zult u merken dat het bereik van de afstandsbediening af zal nemen. Vervang in een dergelijk geval de batterijen zo spoedig mogelijk door twee nieuwe.

## Dit toestel aan of uit (standby) zetten

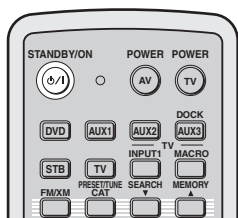
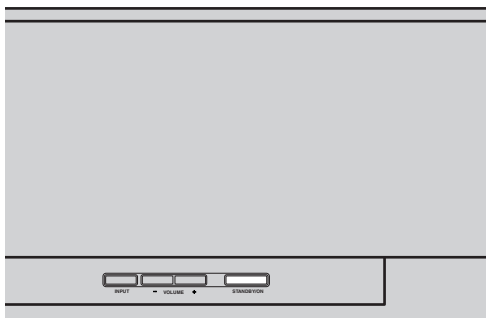

(Modellen voor de V.S. en Canada)

- 2 Druk nog eens op STANDBY/ON om dit toestel uit (standby) te zetten.

### Opmerking

Wanneer dit toestel uit (standby) staat, zal alleen STANDBY/ON op het voorpaneel of op de afstandsbediening werken; alle andere toetsen op het voorpaneel en de afstandsbediening werken pas wanneer het toestel aan staat.

- 1 Druk op STANDBY/ON om dit toestel aan te zetten.

Het huidige volumeniveau zal worden getoond op het display op het voorpaneel en vervolgens zullen de huidige signaalbron en de gebruiksfunctie voor de geluidsbundels verschijnen.

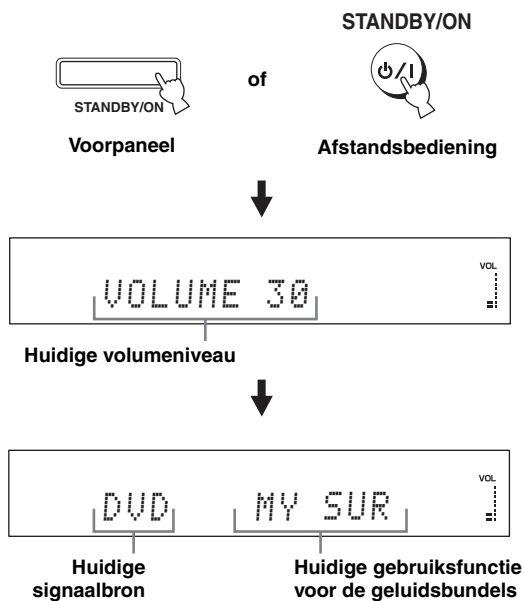

# Gebruiken van het SET MENU

## Weergeven van het in-beeld display (OSD)

In dit hoofdstuk wordt uit de doeken gedaan hoe u het in-beeld display (OSD) van dit toestel kunt bekijken op uw tv en hoe u de nodige instellingen voor uw kamer kunt maken. Wanneer u hiermee klaar bent kunt u vanuit uw eigen luie stoel naar de tv kijken terwijl u geniet van echte surroundweergave.

**1 Controleer of de video ingangsaansluiting van uw tv is verbonden met de VIDEO OUT aansluiting van dit toestel om het in-beeld display (OSD) op het tv-scherm weer te kunnen geven.**

**2 Druk op STANDBY/ON om dit toestel aan te zetten.**

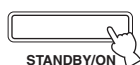

Voorpaneel

of

STANDBY/ON



Afstandsbediening

**3 Zet nu uw tv aan.**

Het volgende scherm zal nu op uw tv verschijnen.



Schermvoorbeeld in-beeld display

Als het in-beeld display niet verschijnt, dient u met de afstandsbediening van uw tv over te schakelen naar het juiste kanaal.

## Schema van het SET MENU

Het volgende diagram geeft een overzicht van de instelprocedure.

### Schakel de LANGUAGE SETUP in.

Zie “Veranderen van de taal voor het in-beeld display (OSD)” op bladzijde 34.



### Schakel de AUTO SETUP (IntelliBeam) in.

Zie “AUTO SETUP (IntelliBeam)” op bladzijde 35.



Als er iets fout gaat

### Zoek een oplossing.

Zie “Foutmeldingen voor de AUTO SETUP” op bladzijde 41 voor een complete lijst met foutmeldingen en mogelijke oplossingen.

### Laat audiosignalen weergeven of wijzig de instellingen voor de geluidsbundels en CINEMA DSP.

Zie “Weergave” op bladzijde 45, “Genieten van surroundweergave” op bladzijde 54 en “Gebruiken van geluidsveldprogramma’s” op bladzijde 63.



Als u aanvullende instellingen en aanpassingen nodig vindt

### Schakel de MANUAL SETUP in.

Zie “MANUAL SETUP” op bladzijde 72.



- Als u een bepaalde geluidsbundel voor een bepaald luidsprekerkanaal niet duidelijk kunt horen, wijzig dan de instellingen voor SETTING PARAMETERS (zie bladzijde 74) of voor BEAM ADJUSTMENT (zie bladzijde 75) onder BEAM MENU.
- Als er zich akoestisch absorberende voorwerpen, zoals gordijnen, bevinden in het pad van de geluidsbundels, wijzig dan de instellingen voor TREBLE GAIN in het BEAM MENU (zie bladzijde 77).

# Veranderen van de taal voor het in-beeld display (OSD)

Met deze functie kunt u de gewenste taal kiezen voor het SET MENU van dit toestel.

- 1 Zet de schakelaar voor de bedieningsfunctie van de afstandsbediening op YSP.**

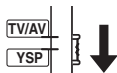

- 2 Druk op MENU.**

Het SET MENU scherm zal nu op uw tv verschijnen.



- De bedieningstoetsen voor het SET MENU worden onderaan het scherm getoond.
- Om terug te gaan naar het vorige scherm in het SET MENU, dient u op RETURN te drukken.
- Om het SET MENU te verlaten, dient u nog eens op MENU te drukken.
- U kunt de volgende handelingen ook verrichten via het display op het voorpaneel.

- 3 Druk op  $\triangle$  /  $\nabla$ , selecteer LANGUAGE SETUP en druk dan op ENTER.**

Het volgende scherm zal nu op uw tv verschijnen.

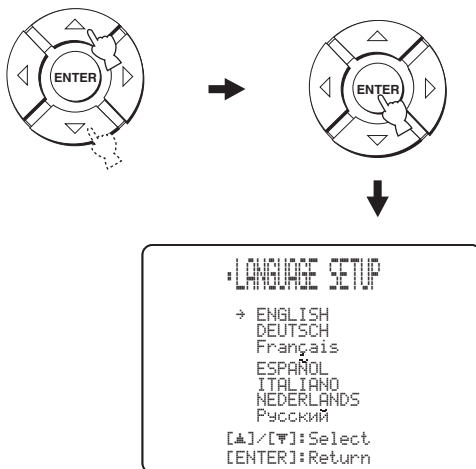

- 4 Druk op  $\triangle$  /  $\nabla$ , selecteer de gewenste taal en druk vervolgens op ENTER.**

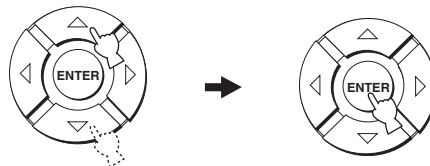

Keuzes: **ENGLISH** (Engels), **DEUTSCH** (Duits), **Français** (Frans), **ESPAÑOL** (Spaans), **ITALIANO** (Italiaans), **NEDERLANDS** (Nederlands), **Русский** (Russisch)



# AUTO SETUP (IntelliBeam)

Dit toestel produceert geluidsvelden door geluidsbundels te weerkaatsen via de wanden van uw kamer en de samenhang tussen alle luidsprekerkanalen te vergroten. Op dezelfde manier als u bij andere audiosystemen de opstelling van de luidsprekers zou veranderen, zo moet u bij dit systeem de hoek van een bepaalde geluidsbundel veranderen om een betere weergave te verkrijgen.

Dit toestel stelt de geluidsbundels automatisch optimaal in met behulp van geluidsoptimalisatie-technologie en de meegeleverde IntelliBeam microfoon, zodat u niet een moeizame setup hoeft te doorlopen waarbij u naar alle luidsprekers moet luisteren, maar gemakkelijk de optimaal aan uw luisteromgeving aangepaste geluidsinstellingen kunt laten maken. Deze twee functies duiden wij aan met de algemene benaming “IntelliBeam”.

## Optimaliseren geluidsbundels:

Deze functie optimaliseert de hoeken van de geluidsbundels om de weergave aan te passen aan uw luisteromgeving.

## Geluidsoptimalisering:

Deze functie optimaliseert de vertraging, het volume en de toonkwaliteit om de weergave aan te passen aan uw luisteromgeving.

## Schema van het AUTO SETUP

Dit toestel voert een aantal controles uit om de hoeken van de geluidsbundels, de vertraging, het volume en de toonkwaliteit in te stellen. U kunt naar keuze alle of alleen bepaalde parameters in laten stellen.

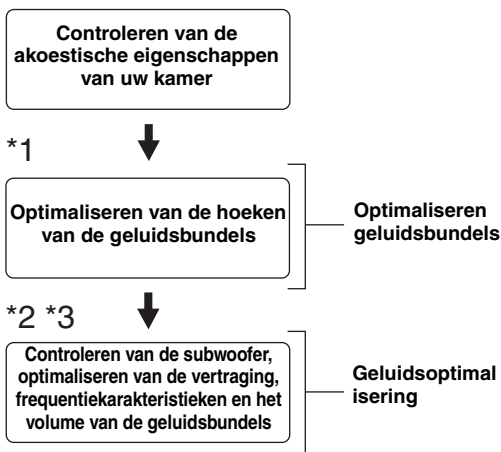

### Opmerkingen

- \*1 De controle van de hoeken van de geluidsbundels wordt overgeslagen als u SOUND OPTIMZ only heeft geselecteerd.
- \*2 De geluidsoptimalisering wordt overgeslagen als u BEAM OPTIMZ only heeft geselecteerd.
- \*3 De controle van de subwoofer wordt overgeslagen als u BEAM OPTIMZ only heeft geselecteerd.

## Installeren van de IntelliBeam microfoon

De meegeleverde IntelliBeam microfoon beluistert en analyseert het geluid zoals dat door dit toestel in uw eigen kamer wordt weergegeven. Volg de onderstaande procedure om de IntelliBeam microfoon aan te sluiten op dit toestel en zorg ervoor dat de IntelliBeam microfoon op de juiste plek wordt opgesteld en dat er zich geen grote obstakels bevinden tussen de microfoon en de wanden van uw kamer.

### Opmerkingen

- Nadat u de AUTO SETUP procedure heeft afgerond, moet u niet vergeten de IntelliBeam microfoon los te koppelen.
- De IntelliBeam microfoon is gevoelig voor warmte.
  - Houd deze uit direct zonlicht.
  - Plaats de microfoon niet bovenop het toestel.
- Sluit de IntelliBeam microfoon niet aan via een verlengsnoer, want dit kan leiden tot onjuiste instellingen.
- Er kan zich een fout voordoen tijdens de AUTO SETUP procedure als de IntelliBeam microfoon niet correct opgesteld is in uw kamer. Om eventuele fouten te voorkomen:
  - Zet de IntelliBeam microfoon niet helemaal links of rechts van dit toestel, maar midden ervoor.
  - Zet de IntelliBeam microfoon niet binnen 1,8 m vanaf de voorkant van dit toestel.
  - Zet de IntelliBeam microfoon niet meer dan 1 m hoger of lager dan het midden van dit toestel.
- Zorg ervoor dat er zich geen obstakels bevinden tussen de IntelliBeam microfoon en de wanden van uw kamer, want dergelijke obstakels zullen de geluidsbundels hinderen. Voorwerpen die tegen de wand aan staan worden echter beschouwd als uitstekende onderdelen van de wand.
- De beste resultaten bereikt u wanneer de IntelliBeam microfoon op dezelfde hoogte en op dezelfde plek wordt geplaatst als waar uw oren zich zouden bevinden wanneer u gewoon aan het luisteren zou zijn. Als dit niet mogelijk is, kunt u met de hand de hoeken van de geluidsbundels en de uitgangsniveaus daarvan bijstellen met de MANUAL SETUP (zie bladzijde 72) wanneer u de AUTO SETUP procedure heeft afgerond.
- Als er een subwoofer met eigen volumeregeling en instelbare crossover-/hoge afsnij-frequentie is aangesloten op dit toestel, zet dan het volume tussen 10 en 12 uur als u de draaiknop als een wijzerplaat beschouwt en zet de crossover-/hoge afsnij-frequentie op de maximale waarde.

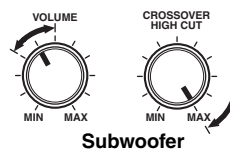

### 1 Druk op **STANDBY/ON** om dit toestel uit te zetten.

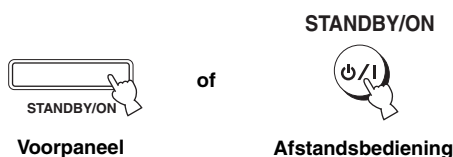

### 2 Sluit de meegeleverde IntelliBeam microfoon aan op de **INTELLIBEAM MIC** aansluiting op het voorpaneel.

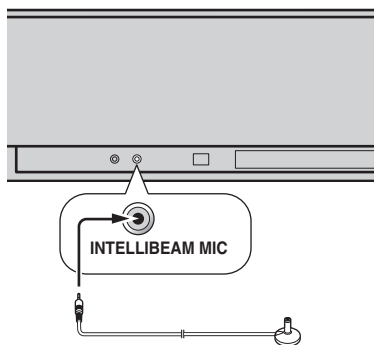

### 3 Plaats de IntelliBeam microfoon op uw normale luisterplek, op een vlakke, horizontale ondergrond, meer dan 1,8 m bij de voorkant van het toestel vandaan en met minder dan 1 m hoogteverschil (hoger of lager) ten opzichte van het midden van het toestel gemeten, met de kop van de IntelliBeam microfoon naar boven gericht.

#### Opmerking

U moet de IntelliBeam microfoon op een denkbeeldige lijn door het midden van dit toestel plaatsen.



U kunt gebruik maken van de meegeleverde kartonnen microfoonstandaard om de IntelliBeam microfoon zo op te stellen dat deze zich op dezelfde hoogte en dezelfde plek bevindt als uw oren wanneer u op uw luisterplek zit.

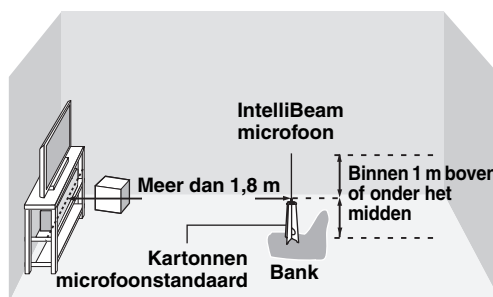

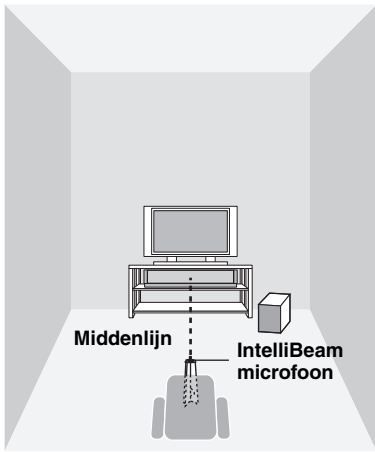

## Gebruiken van het AUTO SETUP (IntelliBeam)

Wanneer de IntelliBeam microfoon correct is aangesloten op het toestel en correct geplaatst is in uw kamer, kunt u via onderstaande aanwijzingen de AUTO SETUP procedure laten beginnen.

U kunt de AUTO SETUP procedure ook beginnen door AUTO SETUP tenminste twee seconden ingedrukt te houden. In dit geval zal dit toestel zowel de optimalisering van de geluidsbundels als de geluidsoptimalisering uitvoeren.

### In elkaar zetten van de meegeleverde kartonnen microfoonstandaard

De kartonnen microfoonstandaard bestaat uit drie verschillende onderdelen (één rond en twee langwerpige) die samen de standaard vormen.

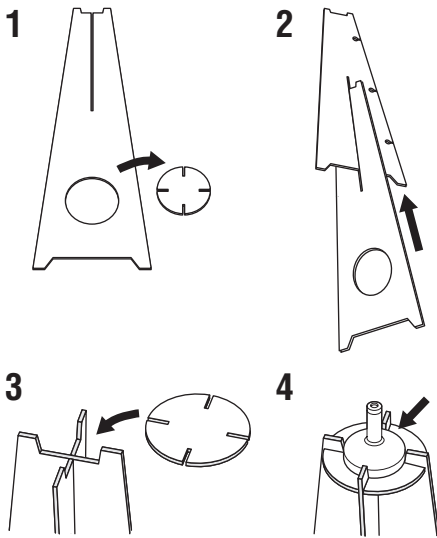

- 1** Haal de drie onderdelen voor de kartonnen microfoonstandaard los uit het karton.
- 2** Steek het ene langwerpige onderdeel met de sleuf in de sleuf van het andere langwerpige onderdeel.
- 3** Pas het ronde stuk bovenop de twee in elkaar gestoken langwerpige onderdelen.
- 4** Plaats de meegeleverde IntelliBeam microfoon bovenop het ronde stuk.

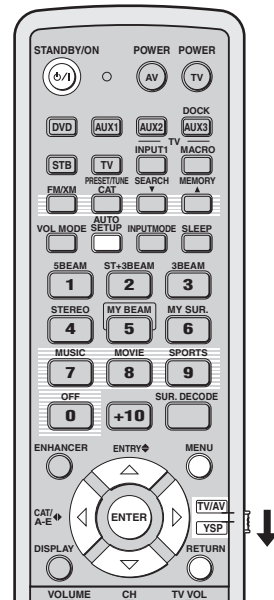
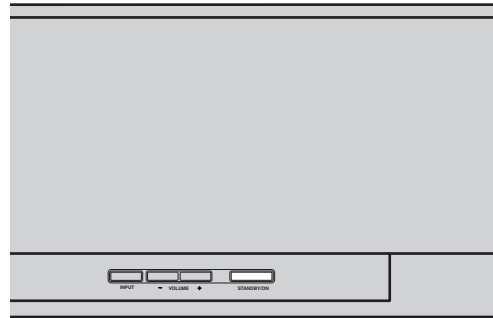

(Modellen voor de V.S. en Canada)

SETUP

Nederlands

**Opmerkingen**

- Zorg ervoor dat het zo stil mogelijk is in uw kamer wanneer u de AUTO SETUP procedure uitvoert.
- Voor de beste resultaten mag u zelf ook niet in de kamer aanwezig zijn tot de AUTO SETUP procedure is afgerond, zodat u de geluidsbundels niet in de weg kunt zitten.
- Wij wijzen u erop dat het normaal is dat er tijdens de AUTO SETUP procedure luidе testtonen worden geproduceerd.
- De AUTO SETUP procedure verloopt mogelijk niet naar behoren als dit toestel is geïnstalleerd in een kamer zoals beschreven onder “Voor u dit toestel gaat installeren” op bladzijde 16. In een dergelijk geval dient u de MANUAL SETUP (zie bladzijde 72) te gebruiken om de diverse parameters met de hand in te stellen.
- Als er iets mis gaat, zal er een geluidssignaal gegeven worden, waarna de AUTO SETUP procedure wordt gestopt en er een foutmelding op het scherm zal verschijnen. Zie “Foutmeldingen voor de AUTO SETUP” op bladzijde 41 voor mogelijke oplossingen.



- De AUTO SETUP procedure duurt hoogstens ongeveer drie minuten. Er wordt een geluidssignaal gegeven wanneer de AUTO SETUP procedure met succes is afgesloten.
- Als uw kamer gordijnen heeft, raden we u aan de onderstaande procedure te volgen.
  1. Doe de gordijnen helemaal open om het geluid beter te laten weerkaatsen.
  2. Schakel de BEAM OPTIMZ only in.
  3. Doe de gordijnen dicht.
  4. Schakel de SOUND OPTIMZ only in.
- U kunt de via de AUTO SETUP procedure geoptimaliseerde instellingen opslaan (zie bladzijde 42). Later kunt u dan een bepaalde set instellingen die zijn geoptimaliseerd voor bepaalde omstandigheden in uw kamer weer oproepen als dat nodig is (zie bladzijde 43).

**1 Druk op STANDBY/ON om dit toestel aan te zetten.**

Zet de subwoofer aan als er een subwoofer is aangesloten op dit toestel.

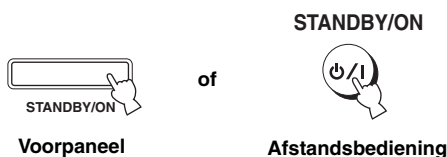

**2 Zet de schakelaar voor de bedieningsfunctie van de afstandsbediening op YSP.**



**3 Druk op MENU.**

Het SET MENU scherm zal nu op uw tv verschijnen.

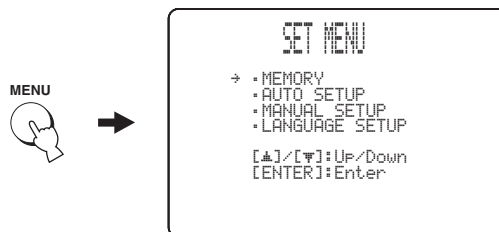

- De bedieningstoetsen voor het SET MENU worden onderaan het scherm getoond.
- Om terug te gaan naar het vorige scherm in het SET MENU, dient u op RETURN te drukken.
- Om het SET MENU scherm te annuleren, dient u nog eens op MENU te drukken.
- U kunt de BEAM+SOUND OPTIMZ procedure opstarten door AUTO SETUP tenminste twee seconden ingedrukt te houden. De stappen 4 en 5 worden overgeslagen en vervolgens zal het scherm van stap 5 op uw tv verschijnen. Begin met de AUTO SETUP procedure vanaf stap 6.
- U kunt de volgende handeling ook verrichten via het display op het voorpaneel.

**4 Druk op  $\triangle$  /  $\nabla$ , selecteer AUTO SETUP en druk vervolgens op ENTER.**

Het volgende scherm zal nu op uw tv verschijnen.

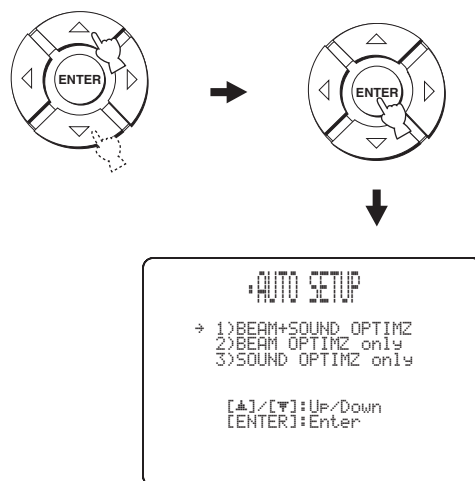

**5 Druk op  $\triangle$  /  $\nabla$ , selecteer BEAM+SOUND OPTIMZ, BEAM OPTIMZ only of SOUND OPTIMZ only en druk vervolgens op ENTER.**

Het volgende scherm zal nu op uw tv verschijnen.

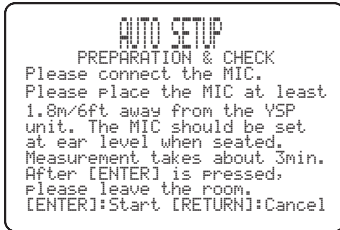
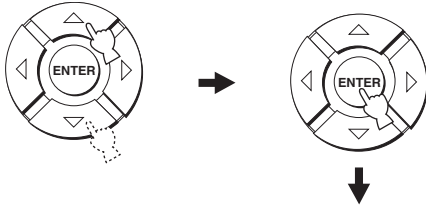

**BEAM+SOUND OPTIMZ (Optimaliseren geluidsbundels en geluids optimalisering)**

Hiermee kunt u de hoeken van de geluidsbundels, de vertraging, het volume en de toonkwaliteit optimaliseren om de weergave aan te passen aan uw luisteromgeving. In de volgende gevallen kunt u het beste deze optimalisatiemethode kiezen:

- Als u de instellingen voor het eerst maakt.
- Als het toestel verplaatst is.
- Als uw kamer verbouwd is.
- Als er voorwerpen (meubilair e.d.) in uw kamer verplaatst zijn.

Dit menu neemt ongeveer drie minuten in beslag.

**BEAM OPTIMZ only (Alleen optimaliseren geluidsbundels)**

Hiermee kunt u de hoeken van de geluidsbundels optimaliseren om de weergave aan te passen aan uw luisteromgeving. Dit menu neemt ongeveer één minuut in beslag.

**SOUND OPTIMZ only (Alleen geluidsoptimalisering)**

Hiermee kunt u de vertraging, het volume en de toonkwaliteit optimaliseren om de weergave aan te passen aan uw luisteromgeving.

In de volgende gevallen kunt u het beste deze optimalisatiemethode kiezen:

- Als u de gordijnen in uw kamer heeft geopend of juist gesloten voor u het toestel gaat gebruiken.
- Als u de hoeken van de geluidsbundels met de hand heeft ingesteld.

Dit menu neemt ongeveer twee minuten in beslag.

**Opmerking**

U moet de hoeken van de geluidsbundels optimaliseren met de BEAM OPTIMZ only procedure voor u begint met de SOUND OPTIMZ only procedure.

**6 Controleer de volgende punten nogmaals voor u met de AUTO SETUP procedure begint.**

- Is de IntelliBeam microfoon correct aangesloten op het toestel?
- Is de IntelliBeam microfoon op de juiste plek opgesteld?
- Zijn er grote obstakels tussen de IntelliBeam microfoon en de wanden van uw luisterruimte?

**7 Druk op ENTER om de AUTO SETUP procedure te laten beginnen.**

Het volgende scherm zal op uw tv verschijnen en na ongeveer 10 seconden zal de AUTO SETUP procedure beginnen.

Ga rustig de kamer uit voor de AUTO SETUP procedure begint.

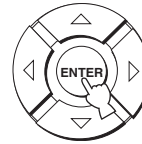

Als er iets mis gaat, zal er een geluidssignaal klinken en zal er een foutmelding verschijnen. Zie "Foutmeldingen voor de AUTO SETUP" op bladzijde 41 voor een complete lijst met foutmeldingen en mogelijke oplossingen. Volg de gegeven instructies en voer de AUTO SETUP procedure opnieuw uit.

SETUP

Nederlands

**8 Controleer of het volgende scherm op uw tv verschijnt.**

De resultaten van de AUTO SETUP procedure worden weergegeven op uw tv.

**Voorbeeld 1**

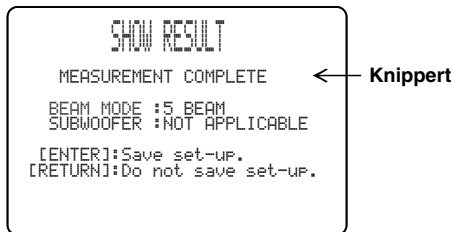

**Voorbeeld 2**

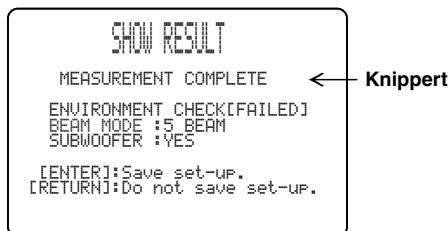

- Als “ENVIRONMENT CHECK [FAILED]” verschijnt, raden we u aan de AUTO SETUP procedure opnieuw op te starten. Voor details, zie stap 9.
- Als “SUBWOOFER : NOT APPLICABLE” verschijnt alhoewel er wel degelijk een subwoofer is aangesloten op dit toestel, zet het volume van de subwoofer dan eerst hoger en voer vervolgens de AUTO SETUP procedure opnieuw uit.
- Afhankelijk van de vorm en inrichting van uw kamer is het mogelijk dat de hoek voor de linker en rechter voor- en linker en rechter surround-geluidsbundels op dezelfde waarde wordt ingesteld, ook als “5 BEAM” als resultaat wordt getoond.

**9 Druk op ENTER om de resultaten te bevestigen of op RETURN om ze te annuleren.**

Het volgende scherm wordt twee seconden lang op uw tv getoond en zal vervolgens verdwijnen.

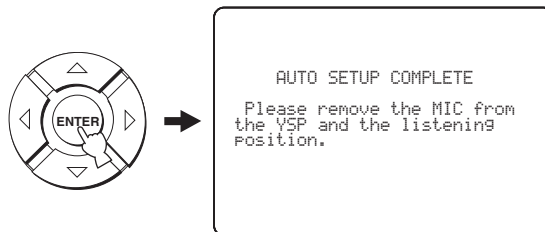

Als “ENVIRONMENT CHECK [FAILED]” verschijnt bij stap 8, zal het volgende scherm verschijnen nadat u op ENTER heeft gedrukt. Zie in een dergelijk geval ERROR E-1 onder “Foutmeldingen voor de AUTO SETUP” op bladzijde 41. Druk op ENTER om de AUTO SETUP af te sluiten en start de procedure vervolgens opnieuw op vanaf stap 3.



**10 Haal de meegeleverde IntelliBeam microfoon uit de INTELLIBEAM MIC aansluiting op het voorpaneel.**

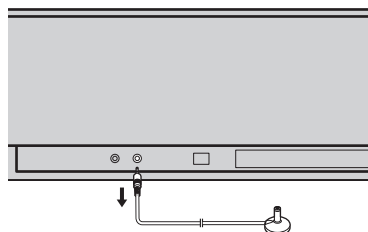

Zie “Gebruiken van het systeemgeheugen” op bladzijde 42 als u instellingen wilt opslaan of laden.

## ■ Foutmeldingen voor de AUTO SETUP

Voor de AUTO SETUP procedure begint

Foutmelding	Oorzaak	Oplossing	Zie bladzijde
<b>ERROR E-2</b> <b>No MIC detected. Please check MIC connection and re-try.</b>	De IntelliBeam microfoon is niet aangesloten op het toestel.	Sluit de IntelliBeam microfoon correct aan op het toestel.	36

### Terwijl de AUTO SETUP procedure bezig is

Druk op RETURN als één van de onderstaande foutmeldingen verschijnt, behalve bij E-1. Als u de AUTO SETUP procedure heeft opgestart door op AUTO SETUP te drukken bij stap 3, kunt u de procedure opnieuw beginnen vanaf stap 3 wanneer het scherm verdwenen is. Als u de AUTO SETUP procedure heeft opgestart door op MENU te drukken bij stap 3, kunt u de procedure opnieuw beginnen vanaf stap 4 wanneer het scherm van stap 3 verschijnt. Gebruik de MANUAL SETUP als het probleem moeilijk op te lossen blijkt.

Foutmelding	Oorzaak	Oplossing	Zie bladzijde
<b>ERROR E-1</b> <b>Please test in quieter environment.</b>	Er is te veel ongewenste ruis of ander storend geluid in uw luisterruimte.	Zorg ervoor dat uw luisterruimte zo stil mogelijk is. Misschien moet u een bepaalde tijd tijdens de dag kiezen wanneer er zo min mogelijk storend geluid van buiten komt.	—
<b>ERROR E-2</b> <b>No MIC detected. Please check MIC connection and re-try.</b>	De IntelliBeam microfoon is losgeraakt terwijl de AUTO SETUP procedure bezig was.	Zorg ervoor dat de IntelliBeam microfoon correct is aangesloten op het toestel.	36
<b>ERROR E-3</b> <b>Unexpected control is detected. Please re-try.</b>	Er werden andere handelingen uitgevoerd met het toestel terwijl de AUTO SETUP procedure bezig was.	Voer geen andere handelingen uit terwijl de AUTO SETUP procedure bezig is.	—
<b>ERROR E-4</b> <b>Please check MIC position. MIC should be set in front of YSP.</b>	De IntelliBeam microfoon bevindt zich niet recht voor het toestel.	Zorg ervoor dat de IntelliBeam microfoon zich recht voor het toestel bevindt.	36
<b>ERROR E-5</b> <b>Please check MIC position. MIC should be set above 1.8m/6ft.</b>	De IntelliBeam microfoon bevindt zich niet op de juiste afstand van het toestel.	Zorg ervoor dat de IntelliBeam microfoon zich minimaal dan 1,8 m bij de voorkant van het toestel vandaan bevindt en met minder dan 1 m hoogteverschil ten opzichte van het midden van het toestel.	36
<b>ERROR E-6</b> <b>Volume level is lower than expected. Please check MIC position/connection and re-try.</b>	De IntelliBeam microfoon kan het door dit toestel geproduceerde geluid niet correct waarnemen omdat het volume te laag is.	Zorg ervoor dat de IntelliBeam microfoon correct is aangesloten op het toestel en correct is opgesteld. Als het probleem zich blijft voordoen, dient u contact op te nemen met uw dichtstbijzijnde Yamaha service-centrum.	36
<b>ERROR E-7</b> <b>Unexpected error happened. Please re-try.</b>	Er heeft zich een interne fout voorgedaan.	Herhaal de AUTO SETUP procedure.	—

# Gebruiken van het systeemgeheugen

## Handig gebruik maken van het systeemgeheugen

U kunt de instellingen zoals op dit moment aangepast via het SET MENU opslaan in het systeemgeheugen van dit toestel. Het kan heel handig zijn om verschillende instellingen op te slaan voor verschillende omstandigheden in uw luisterruimte. Als er bijvoorbeeld gordijnen hangen in het pad van een geluidsbundel, hangt de geluidsweergave mede af van het feit of de gordijnen open of dicht zijn.

Met de gordijnen open

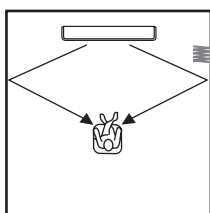

Met de gordijnen dicht

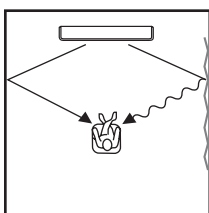

## Instellingen opslaan

- 1 Zet de schakelaar voor de bedieningsfunctie van de afstandsbediening op YSP.

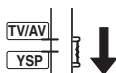

- 2 Druk op MENU.

Het SET MENU scherm zal nu op uw tv verschijnen.



- De bedieningstoetsen voor het SET MENU worden onderaan het scherm getoond.
- Om terug te gaan naar het vorige scherm in het SET MENU, dient u op RETURN te drukken.
- Om het SET MENU scherm te verlaten, dient u nog eens op MENU te drukken.
- U kunt de volgende handeling ook verrichten via het display op het voorpaneel.

- 3 Druk op ▲ / ▼, selecteer MEMORY en druk dan op ENTER.

Het volgende scherm zal nu op uw tv verschijnen.

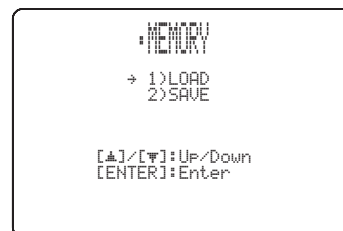
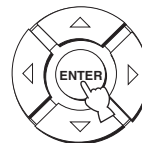

- 4 Druk op ▲ / ▼, selecteer SAVE en druk dan op ENTER.

Het volgende scherm zal nu op uw tv verschijnen.

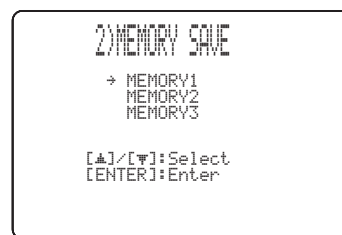
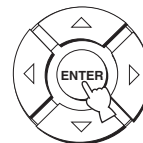



- 5 Druk op  $\triangle$  /  $\nabla$ , selecteer MEMORY1, MEMORY2, of MEMORY3 en druk dan op ENTER.**

Het volgende scherm zal nu op uw tv verschijnen.

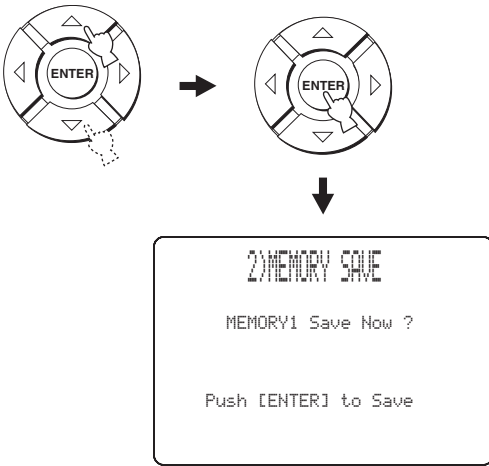

- 6 Druk nog eens op ENTER.**

De nieuwe instellingen worden opgeslagen als MEMORY1, MEMORY2 of MEMORY3. Wanneer de instellingen voor de parameters opgeslagen zijn, zal het SET MENU scherm weer verschijnen.

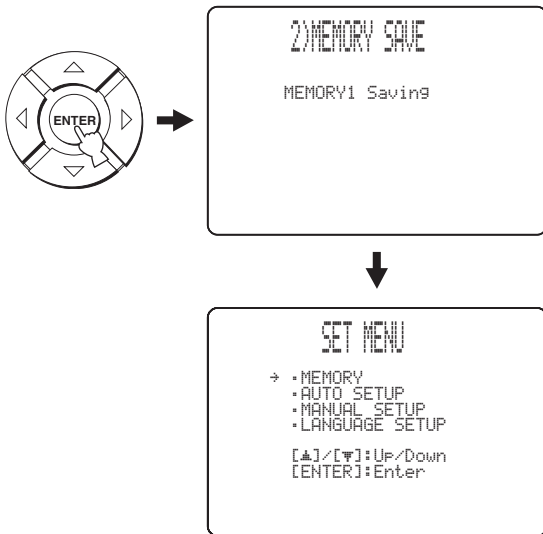

- 7 Druk op MENU om af te sluiten.**

Het SET MENU scherm zal nu van uw tv verdwijnen.



## Instellingen laden

U kunt de via “Instellingen opslaan” op bladzijde 42 opgeslagen instellingen voor bepaalde omstandigheden in uw luisterruimte ook weer oproepen wanneer dat nodig is.

- 1 Zet de schakelaar voor de bedieningsfunctie van de afstandsbediening op YSP.**

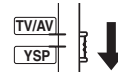

- 2 Druk op MENU.**

Het SET MENU scherm zal nu op uw tv verschijnen.



- De bedieningstoetsen voor het SET MENU worden onderaan het scherm getoond.
- Om terug te gaan naar het vorige scherm in het SET MENU, dient u op RETURN te drukken.
- Om het SET MENU scherm te verlaten, dient u nog eens op MENU te drukken.
- U kunt de volgende handeling ook verrichten via het display op het voorpaneel.

- 3 Druk op  $\triangle$  /  $\nabla$ , selecteer MEMORY en druk vervolgens op ENTER.**

Het volgende scherm zal nu op uw tv verschijnen.

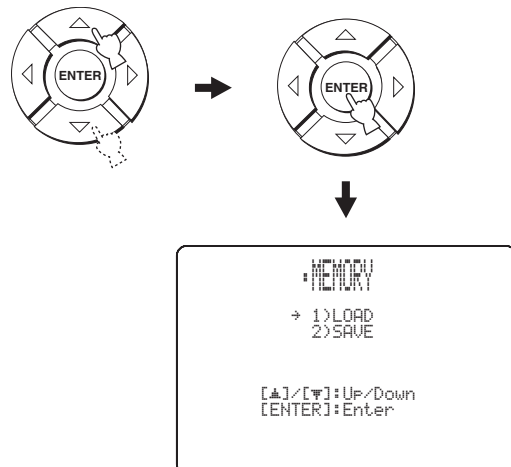

**4 Druk op  $\triangle$  /  $\nabla$ , selecteer LOAD en druk vervolgens op ENTER.**

Het volgende scherm zal nu op uw tv verschijnen.

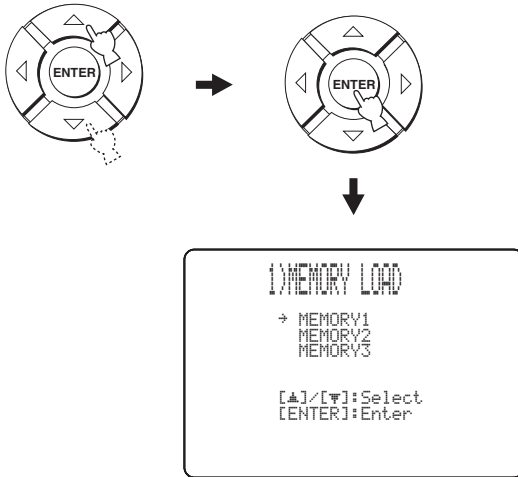

**5 Druk op  $\triangle$  /  $\nabla$ , selecteer MEMORY1, MEMORY2, of MEMORY3 en druk dan op ENTER.**

Het volgende scherm zal nu op uw tv verschijnen.

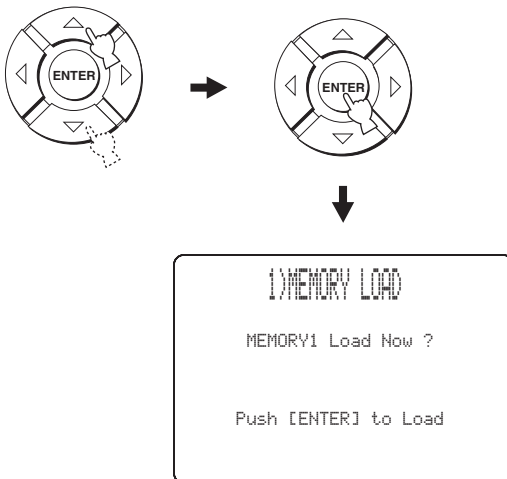

**6 Druk nog eens op ENTER.**

De nieuwe instellingen, opgeslagen als MEMORY1, MEMORY2, of MEMORY3, worden geladen.

Wanneer de instellingen voor de parameters geladen zijn, zal het SET MENU scherm weer verschijnen.

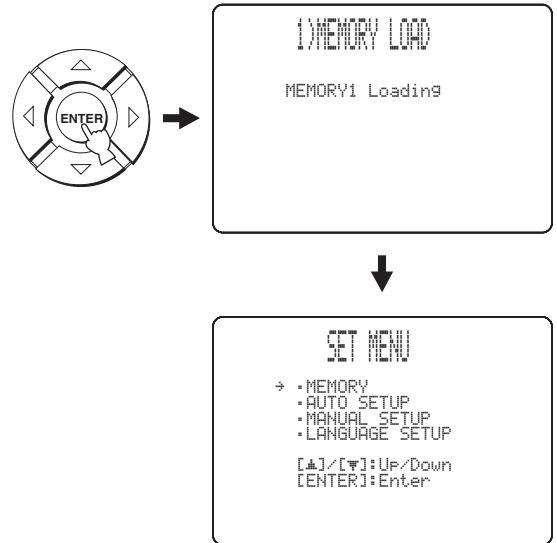

**7 Druk op MENU om af te sluiten.**

Het SET MENU scherm zal nu van uw tv verdwijnen.



# Weergave

## Selecteren van een signaalbron

U kunt het geluid van de diverse op dit toestel aangesloten componenten laten weergeven door herhaaldelijk op INPUT op het voorpaneel van het toestel of op één van de ingangskeuzetoetsen op de afstandsbediening te drukken (TV, STB, DVD, AUX1, AUX2 of AUX3). De naam van de geselecteerde signaalbron en de daarmee corresponderende ingangsfunctie worden aangegeven op het display op het voorpaneel.

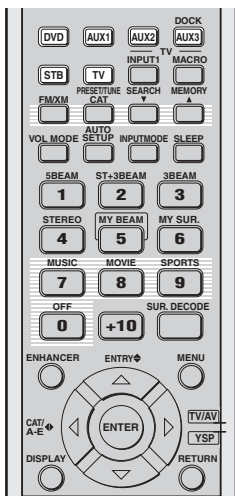

(Modellen voor de V.S. en Canada)

### ■ Bediening via het voorpaneel

Druk op INPUT op het voorpaneel om te schakelen tussen TV, STB, DVD, AUX1, AUX2 en AUX3.

De naam van de geselecteerde signaalbron en de huidige ingangsfunctie worden aangegeven op het display op het voorpaneel.

### ■ Afstandsbediening



Behalve dit toestel, kunt u ook andere componenten bedienen als u de bijbehorende codes daarvoor heeft ingesteld op de afstandsbediening en de schakelaar voor de bedieningsfunctie op TV/AV zet om de set bedieningstoetsen van de afstandsbediening om te schakelen (zie bladzijde 96).

Druk op TV om een tv-programma te laten weergeven.

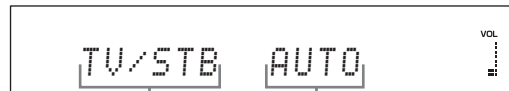

Naam van de geselecteerde signaalbron

Soort ingangsfunctie

Druk op STB om een satellietuitzending te laten weergeven.

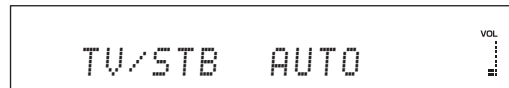

Druk op DVD om een DVD te laten weergeven.

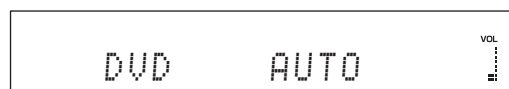

Druk op AUX1 (of AUX2) om een component weer te laten geven die is verbonden met de AUX1 (of AUX 2) aansluiting op het achterpaneel van dit toestel.

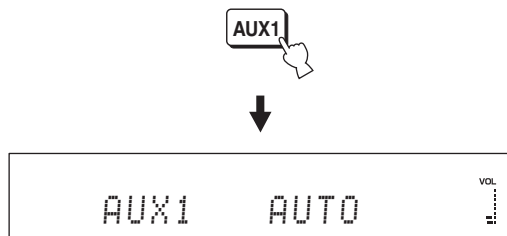

Druk op AUX3 om een component weer te laten geven die is verbonden met de AUX 3 ingangsaansluiting op het voorpaneel.

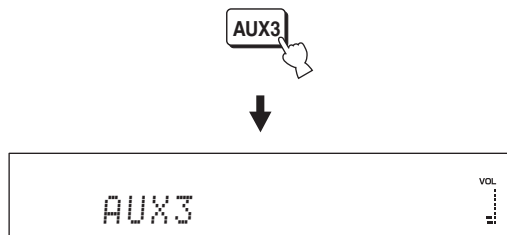

## Weergeven van signaalbronnen

Wan de signaalbron eenmaal is geselecteerd (zie bladzijde 45), kunt u deze laten weergeven via dit toestel.

### Opmerking

In dit hoofdstuk wordt een DVD-speler gebruikt als weer te geven component (signaalbron).



Voor details omtrent uw tv en DVD-speler verwijzen we u naar de daarbij behorende handleidingen.

## 1 Zet uw DVD-speler aan.

## 2 Gebruik de afstandsbediening van uw tv om het videokanaal te kiezen waarop het menuscherm van uw DVD-speler wordt weergegeven.

### Opmerking

Zet indien nodig het volume van uw tv laag zodat u geen geluid meer via de tv zelf kunt horen.

## 3 Druk op DVD om uw DVD als signaalbron te selecteren.



## 4 Begin de weergave op uw DVD-speler met de daarbij behorende afstandsbediening.

De audiosignalen van uw DVD-speler worden weergegeven via dit toestel.



- U kunt de meegeleverde demonstratie-DVD gebruiken om de digitale signalen te controleren die binnenkomen van de DVD-speler via de digitale verbinding (optisch/coaxiaal/HDMI). De indicatoren voor de ingangskanalen en het LFE kanaal lichten op wanneer dit toestel detecteert dat er een 5.1-kanaals signaal binnenkomt via de optische/coaxiale/HDMI aansluiting. Als de PCM indicator oplicht, dient u de instellingen voor het digitale uitgangssignaal, het bitstream uitgangssignaal, het DTS uitgangssignaal en/of het HDMI uitgangssignaal van de DVD-speler te controleren.
- Als het volume van dit toestel te laag is, verhoog het dan tot ongeveer 45.
- Als u de juiste afstandsbedieningscodes heeft ingesteld voor uw tv en DVD-speler, kunt u deze apparatuur ook bedienen met de afstandsbediening van dit toestel. Zie zie bladzijde 96 voor details omtrent het instellen van afstandsbedieningscodes.

## Instellen van het volume

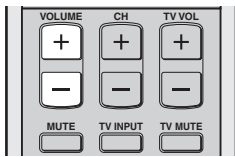
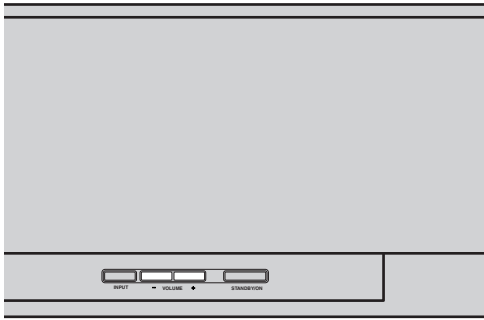

### Druk op VOLUME +/- om het volume te verhogen of te verlagen.

De numerieke waarde voor het ingestelde volumeniveau wordt aangegeven op het display.

Instelbereik: MIN (minimum), 01 t/m 99,  
MAX (maximum)

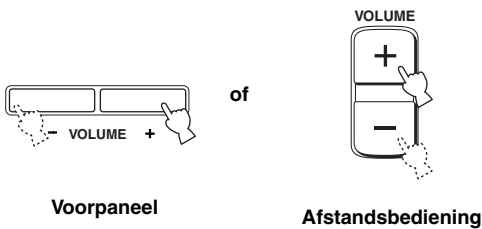

Voorpaneel

Afstandsbediening

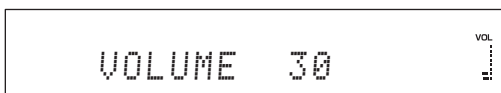

### Opmerkingen

- Het volumeniveau van alle signaalbronnen (multikanaals zowel als stereo) wordt tegelijk veranderd.
- Met elke druk op VOLUME +/- wordt het volume met één stapje verhoogd of verlaagd.
- Als u VOLUME +/- ingedrukt houdt, kunt u het volume continu laten verhogen of verlagen.

## Tijdelijk uitschakelen van de geluidswaergave

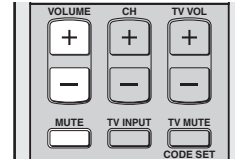

### 1 Druk op MUTE om de geluidswaergave tijdelijk uit te schakelen.

“AUDIO MUTE ON” zal verschijnen op het display op het voorpaneel en de volume-indicator zal gaan knipperen.

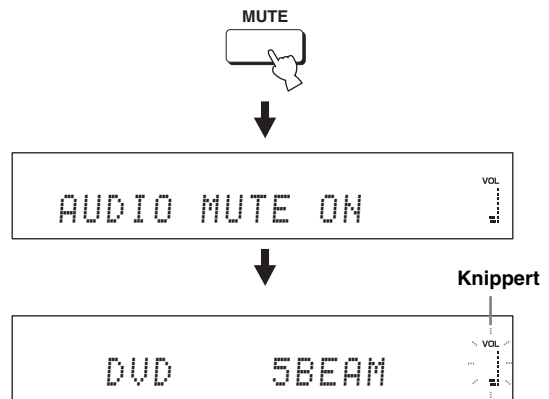

### 2 Druk nog eens op MUTE (of op VOLUME +/-) om de geluidswaergave weer te hervatten.

“AUDIO MUTE OFF” zal eventjes op het display getoond worden (of de waarde van het huidige volumeniveau, als u op VOLUME +/- drukt), en de volume-indicator zal oplichten.

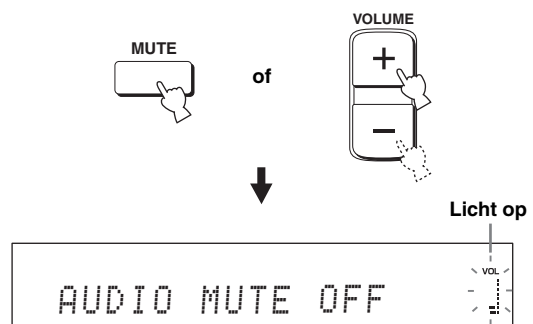

### Opmerking

De geluidswaergave van alle signaalbronnen (multikanaals zowel als stereo) wordt tegelijk uitgeschakeld.



U kunt instellen of het volume helemaal zal worden uitgeschakeld, of alleen met 20 dB zal worden verlaagd wanneer u op MUTE drukt (zie bladzijde 78).

# FM afstemmen

Er zijn twee manieren om af te stemmen op een zender: automatisch en handmatig. Automatisch afstemmen gaat goed wanneer u sterke radiosignalen ontvangt en er weinig storing is. Als het signaal zwak is, kunt u proberen met de hand af te stemmen op de FM zender. U kunt ook maximaal 40 zenders (A1 t/m E8: 5 voorkeuzegroepen met elk 8 voorkeuzezenders) automatisch of met de hand voorprogrammeren.



- In dit deel wordt uitsluitend de afstandsbediening gebruikt voor de modellen voor Europa, Australië, Azië en Korea.
- Wanneer de schakelaar voor de bedieningsfunctie op TV/AV staat, kunt u alle FM functies bedienen. Wanneer de schakelaar voor de bedieningsfunctie op YSP staat, kunt u alleen de bij "Selecteren van een voorkeuzezender" beschreven functies bedienen (zie bladzijde 52).

## Opmerking

Stel de aangesloten FM antenne zo op dat u de beste ontvangst verkrijgt.

## FM bedieningsorganen en functies

### ■ Afstandsbedieningsfuncties

Zet de schakelaar voor de bedieningsfunctie (⑧) op TV/AV voor u gaat afstemmen of een voorkeuzezender kiest.

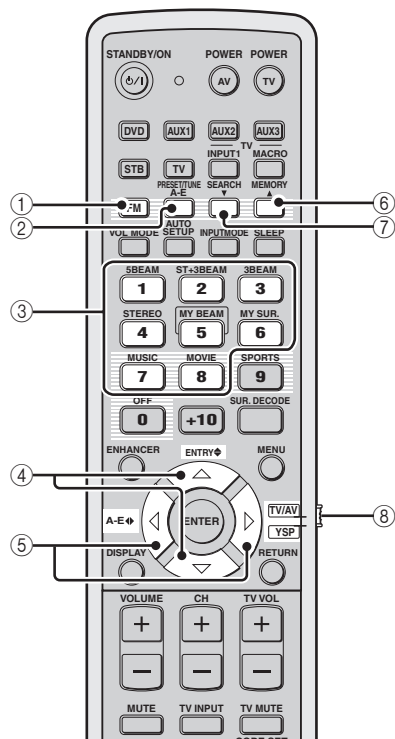

(Modellen voor Europa, Australië, Azië en Korea)

#### ① FM

Selecteert de FM radio als signaalbron. Het toestel zal afgestemd staan op de laatst geselecteerde FM zender.



Modellen voor de V.S. en Canada maken gebruik van FM/XM.

#### ② PRESET/TUNE

Schakelt tussen de zoekfuncties voor voorkeuzezenders en automatisch afstemmen (zie bladzijde 51).

#### ③ Cijfertoetsen

Gebruik de cijfers 1 t/m 8 om de nummers van de voorkeuzezenders te selecteren (zie bladzijde 52).

#### ④ ENTRY $\diamond$ ( $\triangle/\nabla$ )

- Hiermee kunt u het voorkeuzenummer (1 t/m 8) kiezen wanneer de dubbele punt (:) getoond wordt op het display op het voorpaneel (zie bladzijde 52).
- U kunt hiermee de afstemfrequentie kiezen wanneer de dubbele punt (:) niet getoond wordt op het display op het voorpaneel (zie bladzijde 49).

#### ⑤ A-E $\blacktriangleleft/\blacktriangleright$

Selecteert de voorkeuzegroep (A t/m E) (zie bladzijde 51).



Modellen voor de V.S. en Canada maken gebruik van CAT/A-E  $\blacktriangleleft$ .

#### ⑥ MEMORY

- Slaat een voorkeuzezender op in het geheugen (zie bladzijde 51).
- Houd deze toets tenminste drie seconden ingedrukt om het automatisch voorprogrammeren te laten beginnen (zie bladzijde 50).

#### ⑦ SEARCH

Schakelt heen en weer tussen automatisch afstemmen (de AUTO indicator is aan) en handmatig afstemmen (de AUTO indicator is uit) (zie bladzijde 49).

#### ⑧ Keuzeschakelaar bedieningsfunctie

Hiermee kunt u de bedieningsfunctie van dit toestel kiezen.

## Automatisch afstemmen

Automatisch afstemmen gaat goed wanneer u sterke radiosignalen ontvangt van de gewenste zender en er weinig storing is.

### 1 Zet de schakelaar voor de bedieningsfunctie op TV/AV.

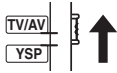

### 2 Druk op FM om de FM radio als signaalbron te selecteren.

“FM” zal op het display op het voorpaneel verschijnen.



- U kunt ook herhaaldelijk op INPUT op het voorpaneel drukken om de FM radio als signaalbron te selecteren.
- Als “XM” verschijnt op het display op het voorpaneel, druk dan nog eens op FM/XM zodat “FM” verschijnt (alleen modellen voor de V.S. en Canada).

### 3 Druk net zo vaak op SEARCH tot de AUTO indicator op het display op het voorpaneel oplicht.



Licht op

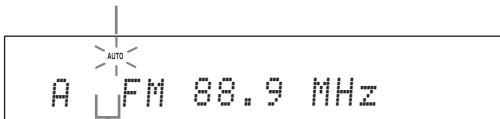

Geen dubbele punt (:)

Als er een dubbele punt (:) verschijnt op het display op het voorpaneel, kunt u niet afstemmen. Druk op PRESET/TUNE om de dubbele punt (:) uit te schakelen.

### 4 Druk één keer op ENTRY ↕ (△/▽) om het automatisch afstemmen te laten beginnen.

Wanneer het toestel is afgestemd op een FM zender, zal de TUNED indicator oplichten en zal de frequentie waarop is afgestemd worden getoond op het display.

- Druk op △ om af te stemmen op een hogere frequentie.
- Druk op ▽ om af te stemmen op een lagere frequentie.



## Handmatig afstemmen

Als het signaal van de gewenste FM zender zwak is, kunt u proberen er met de hand op af te stemmen.

### Opmerking

Handmatig afstemmen zal de ontvangst direct naar mono overschakelen om de kwaliteit van de ontvangst te verbeteren.

### 1 Zet de schakelaar voor de bedieningsfunctie TV/AV.

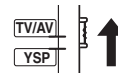

### 2 Druk op FM om de FM radio als signaalbron te selecteren.

“FM” zal op het display op het voorpaneel verschijnen.



- U kunt ook herhaaldelijk op INPUT op het voorpaneel drukken om de FM radio als signaalbron te selecteren.
- Als “XM” verschijnt op het display op het voorpaneel, druk dan nog eens op FM/XM zodat “FM” verschijnt (alleen modellen voor de V.S. en Canada).

- 3 Druk net zo vaak op SEARCH tot de AUTO indicator van het display op het voorpaneel verdwijnt.**



Geen dubbele punt (:)

Als er een dubbele punt (:) verschijnt op het display op het voorpaneel, kunt u niet afstemmen. Druk op PRESET/TUNE om de dubbele punt (:) uit te schakelen.

- 4 Druk op ENTRY ↕ (△/▽) om met de hand af te stemmen op de gewenste zender.**



Houd de toets ingedrukt om de frequentie doorlopend te laten veranderen.

## Automatisch voorprogrammeren

U kunt maximaal 40 sterke FM zenders (A1 t/m E8: 5 groepen met elk 8 voorkeuzezenders) automatisch of met de hand voorprogrammeren. U kunt de voorgeprogrammeerde zenders gemakkelijk weer oproepen door de voorkeuzegroepen en -nummers te selecteren.

- 1 Zet de schakelaar voor de bedieningsfunctie op TV/AV.**

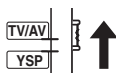

- 2 Druk op FM om de FM radio als signaalbron te selecteren.**

“FM” zal op het display op het voorpaneel verschijnen.



- U kunt ook herhaaldelijk op INPUT op het voorpaneel drukken om de FM radio als signaalbron te selecteren.
- Als “XM” verschijnt op het display op het voorpaneel, druk dan nog eens op FM/XM zodat “FM” verschijnt (alleen modellen voor de V.S. en Canada).

- 3 Houd MEMORY tenminste drie seconden ingedrukt.**

de voorkeuzegroep en het voorkeuzenummer, de MEMORY indicator en de AUTO indicator gaan knipperen. Het automatisch voorprogrammeren zal beginnen vanaf de huidige frequentie naar hogere frequenties.



Knippert

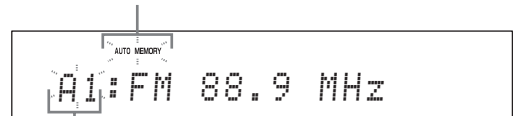

Knippert

Wanneer het automatisch voorprogrammeren klaar is, zal de frequentie voor de laatst voorgeprogrammeerde zender op het display getoond worden.

### Opmerkingen

- Wanneer u een bestaande voorkeuzezender overschrijft (vervangt), zal de eerder onder dat nummer opgeslagen FM zender worden gewist.
- Als er minder dan 40 (E8) automatisch voor te programmeren zenders gevonden worden, zal het toestel automatisch stoppen met zoeken.
- Alleen FM zenders met een voldoende sterke ontvangst kunnen automatisch worden voorgeprogrammeerd. Als u een zwakkere zender wilt opslaan, dient u hierop met de hand af te stemmen en deze op te slaan zoals beschreven onder “Handmatig voorprogrammeren” op bladzijde 51.



## Handmatig voorprogrammeren

U kunt ook met de hand maximaal 40 zenders (A1 t/m E8: 5 groepen met elk 8 voorkeuzezenders) voorprogrammeren.

### 1 Zet de schakelaar voor de bedieningsfunctie op TV/AV.

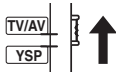

### 2 Stem af op de gewenste FM zender.

Zie bladzijde 49 voor aanwijzingen over hoe u moet afstemmen op een zender.

### 3 Druk op MEMORY.

De MEMORY indicator knippert ongeveer 10 seconden lang op het display op het voorpaneel.

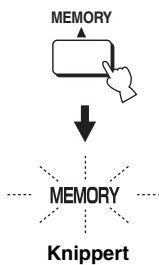

### 4 Druk herhaaldelijk op A-E ◀ (◀/▶) om een voorkeuzegroep te selecteren (A t/m E) terwijl de MEMORY indicator knippert.

De letter van de geselecteerde groep zal nu verschijnen. Controleer of de dubbele punt (:) inderdaad verschijnt op het display.

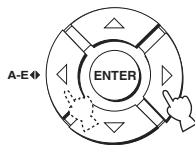

Knippert

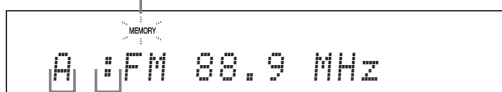

Voorkeuze Dubbele punt (:) groep



- Als de dubbele punt (:) niet verschijnt, dient u op PRESET/TUNE te drukken om de dubbele punt te laten verschijnen.
- Modellen voor de V.S. en Canada maken gebruik van CAT/A-E ◀.
- Ook met de schakelaar voor de bedieningsfunctie op YSP kunt u de gewenste voorkeuzegroep selecteren met A-E (CAT bij modellen voor de V.S. en Canada).

### 5 Druk op ENTRY ◀ (▲/▼) om het gewenste voorkeuzenummer (1 t/m 8) te selecteren terwijl de MEMORY indicator nog aan het knipperen is.

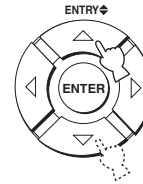

Knippert

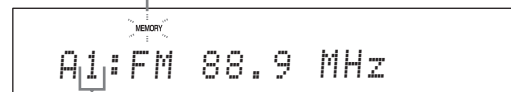

Voorkeuzenummer



- U kunt ook de cijfertoetsen gebruiken om het gewenste voorkeuzenummer te selecteren.
- Ook met de schakelaar voor de bedieningsfunctie op YSP kunt u het gewenste voorkeuzenummer selecteren met ▲/▼.

### 6 Druk op MEMORY terwijl de MEMORY indicator knippert.

De voorkeuzegroep en het voorkeuzenummer verschijnen op het display op het voorpaneel, samen met de radioband en de frequentie. De MEMORY indicator zal van het display op het voorpaneel verdwijnen.

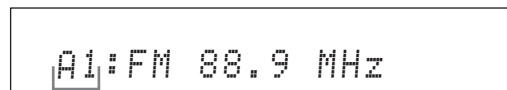
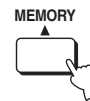

De getoonde zender is opgeslagen als A1.

#### Opmerkingen

- Wanneer u een bestaande voorkeuzezender overschrijft (vervangt), zal de eerder onder dat nummer opgeslagen FM zender worden gewist.
- De soort ontvangst (stereo of mono) wordt samen met de frequentie van de zender opgeslagen.

## Selecteren van een voorkeuzezender

U kunt gemakkelijk afstemmen op de voorgeprogrammeerde zenders door de voorkeuzegroepen en -nummers te selecteren.

### 1 Zet de schakelaar voor de bedieningsfunctie op TV/AV.

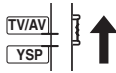

### 2 Druk op FM om de FM radio als signaalbron te selecteren.

“FM” zal op het display op het voorpaneel verschijnen.



- U kunt ook herhaaldelijk op INPUT op het voorpaneel drukken om de FM radio als signaalbron te selecteren.
- Als “XM” verschijnt op het display op het voorpaneel, druk dan nog eens op FM/XM zodat “FM” verschijnt (alleen modellen voor de V.S. en Canada).

### 3 Druk op A-E ◀ (◀/▶) om de gewenste voorkeuzegroep (A t/m E) te selecteren.

De letter van de voorkeuzegroep verschijnt op het display op het voorpaneel en verandert met elke druk op de toets.

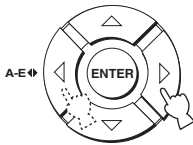

- Als de dubbele punt (:) niet verschijnt, dient u op PRESET/TUNE te drukken om de dubbele punt te laten verschijnen.
- Modellen voor de V.S. en Canada maken gebruik van CAT/A-E ◀.
- Ook met de schakelaar voor de bedieningsfunctie op YSP kunt u de gewenste voorkeuzegroep selecteren met A-E (CAT bij modellen voor de V.S. en Canada).

### 4 Druk op ENTRY ◀ (▲/▼) om het gewenste voorkeuzenummer (1 t/m 8) te selecteren.

De voorkeuzegroep en het voorkeuzenummer verschijnen op het display op het voorpaneel, samen met de radioband en de frequentie.



A1:FM 88.9 MHz



- U kunt ook de cijfertoetsen gebruiken om het gewenste voorkeuzenummer te selecteren.
- Ook met de schakelaar voor de bedieningsfunctie op YSP kunt u het gewenste voorkeuzenummer selecteren met ▲/▼.

## Tonen van Radio Data Systeem informatie (Alleen modellen voor Europa)

Het Radio Data Systeem is een systeem voor gegevensoverdracht door FM zenders. U kunt vier soorten Radio Data Systeem gegevens bekijken: PS (Programmaservice), PTY (Programmatype), RT (Radio Tekst) en CT (Klok Tijd). De corresponderende indicators zullen oplichten op het display op het voorpaneel.

### Opmerkingen

- U kunt de Radio Data Systeem weergavefuncties alleen selecteren wanneer de corresponderende Radio Data Systeem indicators oplichten op het display op het voorpaneel. Het kan even duren voor dit toestel alle Radio Data Systeem gegevens heeft ontvangen van de zender in kwestie.
- Als de signalen niet goed genoeg kunnen worden ontvangen, is het mogelijk dat dit toestel geen gebruik kan maken van de Radio Data Systeem gegevens. De “RT” functie in het bijzonder vergt een grote hoeveelheid gegevens en het is daarom mogelijk dat deze functie niet beschikbaar is zelfs wanneer de andere Radio Data Systeem functies wel beschikbaar zijn.
- Bij een slechte ontvangst kunt u proberen met de hand af te stemmen op de gewenste zender (zie bladzijde 49).
- Als het signaal externe storing ondervindt terwijl dit toestel de Radio Data Systeem gegevens aan het ontvangen is, kan de ontvangst onverwacht onderbroken worden en kan de melding “...WAIT” verschijnen op het display op het voorpaneel.
- Als de ontvangst wordt onderbroken wanneer de “CT” functie is geselecteerd, zal “CT WAIT” verschijnen op het display op het voorpaneel.

## 1 Stem af op de gewenste Radio Data Systeem zender.

Wij raden u aan af te stemmen op Radio Data Systeem zenders met behulp van de automatische voorprogrammeerfunctie (zie bladzijde 50).

### Opmerking

De AUTO PS functie van dit toestel verandert de aanduiding op het display van de frequentie naar de "PS" stand als de Radio Data Systeem zender PS gegevens uitzendt.

## 2 Druk herhaaldelijk op DISPLAY om de gewenste weergavefunctie voor het Radio Data Systeem te selecteren.

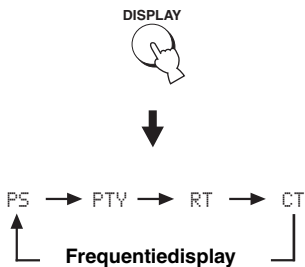

- Selecteer "PS" om de naam van het Radio Data Systeem programma weer te laten geven.
- Selecteer "PTY" om het soort Radio Data Systeem programma weer te laten geven.
- Selecteer "RT" om tekstgegevens voor het Radio Data Systeem programma weer te laten geven.
- Selecteer "CT" om de tijd op dit moment weer te laten geven.

### Opmerking

In de "RT" functie kan dit toestel maximaal 64 alfanumerieke tekens, inclusief het trema, over het display laten schuiven (scrollen). Tekens die niet kunnen worden weergegeven worden vervangen door een "\_" (onderstreping).

Programmatype	Beschrijving
NEWS	Nieuws
AFFAIRS	Actualiteiten
INFO	Algemene informatie
SPORT	Sport
EDUCATE	Educatief
DRAMA	Theater
CULTURE	Cultuur
SCIENCE	Wetenschap
VARIED	Licht amusement
POP M	Popmuziek
ROCK M	Rock muziek
M.O.R.M	Middle-of-the-road muziek
LIGHT M	Licht klassiek
CLASSICS	Klassiek
OTHER M	Overige muziek

# Genieten van surroundweergave

Met de toetsen voor de gebruiksfunctie van de geluidsbundels kunt u deze aanpassen om een zo goed mogelijke multikanaals surroundweergave te verkrijgen. Selecteer 5 Beam, Stereo plus 3 Beam, 3 Beam, of My Surround voor multikanaals weergave.

## Opmerkingen

- Wanneer ANGLE TO WALL OR CORNER is ingesteld in de MANUAL SETUP (zie bladzijde 74), kunt u de 5 Beam en 3 Beamstanden niet selecteren.
- Om 5 Beam, Stereo plus 3 Beam, of 3 Beam te kunnen gebruiken als gebruiksfunctie voor de geluidsbundels, moet u de AUTO SETUP of MANUAL SETUP uitvoeren zodat de instellingen zijn aangepast aan uw luisteromgeving.

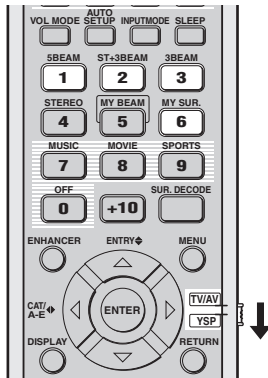

(Modellen voor de V.S. en Canada)

- 1 Zet de schakelaar voor de bedieningsfunctie van de afstandsbediening op YSP.

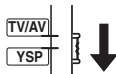

- 2 Druk op één van de toetsen voor de geluidsbundels (5BEAM, ST+3BEAM, 3BEAM of MY SUR.) om de gewenste stand te selecteren voor 5.1-kanaals weergave.

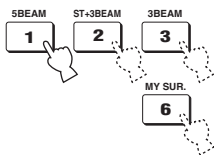

## 5 Beam

Produceert geluidsbundels voor de linker, rechter en midden voorkanalen en de linker en rechter surroundkanalen. Deze stand is ideaal wanneer u ten volle wilt kunnen genieten van surroundweergave bij het bekijken van bijvoorbeeld films op DVD met multikanaals geluid, of wanneer u 2-kanaals materiaal via meerdere kanalen wilt weergeven.

Druk op 5BEAM en selecteer 5 Beam.

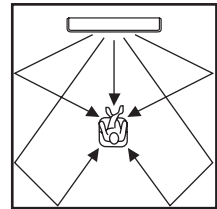

## Opmerkingen

- Om de beste surroundeffecten te kunnen bereiken moet u ervoor zorgen dat de geluidsbundels niet belemmerd worden door obstakels die zouden kunnen verhinderen dat de geluidsbundels direct door de wanden van uw luisterruimte weerkaatst worden.
- De geluidsbundels voor de linker en rechter voorkanalen worden via de wanden geprojecteerd.
- “SP Pos. Corner!” zal op het display op het voorpaneel verschijnen als INSTALLED POSITION is ingesteld op ANGLE TO WALL OR CORNER (zie bladzijde 74).

## Stereo plus 3 Beam

Produceert normale weergave via de linker en rechter voorkanalen en geluidsbundels voor de linker en rechter surroundkanalen en het middenkanaal. Deze stand is ideaal wanneer u live-opnamen op DVD bekijkt. Vocalen en instrumenten kunnen in het midden voor de luisterplek gehoord worden, terwijl het gereflecteerde geluid uit de zaal voor u als luisteraar van links en rechts lijkt te komen, zodat u het gevoel krijgt alsof op de eerste rang recht voor het podium zit.

**Druk op ST+3BEAM en selecteer Stereo plus 3 Beam.**

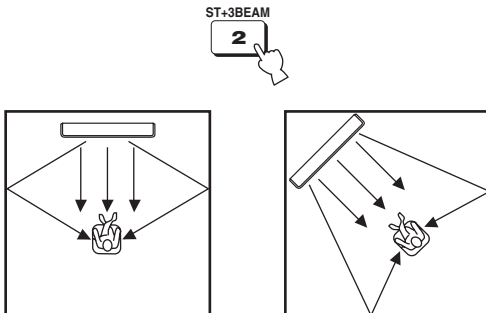

### Opmerking

De geluidsbundels voor de linker en rechter voorkanalen worden direct op de luisterplek gericht.

## 3 Beam

Er worden geluidsbundels geproduceerd voor de linker en rechter voorkanalen en het middenkanaal. Deze stand is ideaal wanneer u bijvoorbeeld met het hele gezin naar een film wilt kijken. Omdat de luisterplek verbreed wordt, kunt u met meer mensen genieten van een uitstekende surroundweergave. U kunt deze stand ook gebruiken wanneer de luisterplek dicht bij de achterwand is en de linker en rechter surroundbundels niet goed via deze wand weerkaatst kunnen worden.

**Druk op 3BEAM en selecteer 3 Beam.**

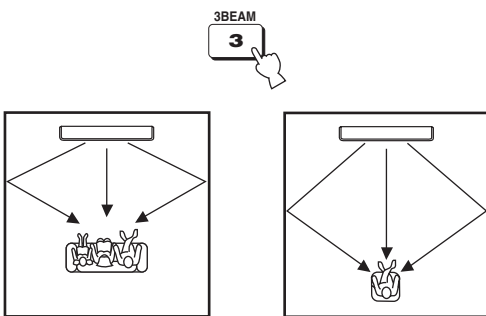

U kunt een realistischer surroundweergave verkrijgen als u de instellingen bij IMAGE LOCATION in het BEAM MENU aanpast (zie bladzijde 77).

### Opmerkingen

- Bij weergave van multikanaals materiaal zullen de linker en rechter surroundsignalen worden teruggemengd en worden weergegeven via de linker en rechter voorkanalen.
- De geluidsbundels voor de linker en rechter voorkanalen worden via de wanden geprojecteerd.
- “SP Pos. Corner!” zal op het display op het voorpaneel verschijnen als INSTALLED POSITION is ingesteld op ANGLE TO WALL OR CORNER (zie bladzijde 74).

## My Surround

Deze stand maakt surroundweergave mogelijk in een kleine ruimte die niet voldoet aan de voorwaarden voor de andere standen (zie “Voor u dit toestel gaat installeren” op bladzijde 16). Gebruik deze functie voor de geluidsbundels wanneer u surroundweergave dicht in de buurt van dit toestel wenst, of wanneer de andere standen niet gebruikt kunnen worden.

**Druk op MY SUR. en selecteer My Surround.**

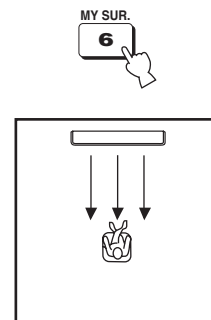

### Opmerkingen

- De instellingen voor de geluidsbundels, zoals de hoeken van de bundels en afstanden, gelden niet in deze stand.
- Voor het juiste effect in de My Surround stand moet uw luisterplek zich wel recht voor dit toestel bevinden.

### ■ Decoder indicators

Afhankelijk van de signaalbron en de geselecteerde surroundfunctie zullen de decoder indicators op het voorpaneel als volgt oplichten.

Status	Indicator
Wanneer er PCM signalen binnenkomen	PCM
Wanneer er DTS digitale signalen binnenkomen	<b>dts</b>
Wanneer u DTS Neo:6 heeft geselecteerd als surroundfunctie	<b>dts + Neo:6</b>
Wanneer er Dolby Digital signalen binnenkomen	<b>DIGITAL</b>
Wanneer u Dolby Pro Logic heeft geselecteerd als surroundfunctie	<b>PL</b>
Wanneer u Dolby Pro Logic II heeft geselecteerd als surroundfunctie	<b>PL II</b>



- U kunt een ingangsfunctie kiezen (AUTO, DTS of ANALOG) door herhaaldelijk op INPUTMODE te drukken (zie bladzijde 87).
- Discs die gecodeerd zijn met DTS-ES, Dolby Digital 5.1 EX, Dolby Digital EX of Dolby Digital Surround EX zullen worden weergegeven in DTS of Dolby Digital.

### ■ Indicators ingangskanalen

Afhankelijk van welke kanalen het huidige digitale ingangssignaal bevat, zullen de decoder indicators op het voorpaneel als volgt oplichten.

Status	Indicator
Wanneer er 2-kanaals stereosignalen binnenkomen	<b>L R</b>
Wanneer er 5.1-kanaals signalen binnenkomen	<b>LCR SL SR LFE</b>

### ■ Surroundfuncties en aanbevolen signaalbronnen

Surroundfunctie		Aanbevolen bron
<b>Dolby Pro Logic</b>	–	Alle bronnen
<b>Dolby Pro Logic II</b>	Movie Music Game	Films Muziek Spelletjes
<b>DTS Neo:6</b>	Cinema Music	Films Muziek
<b>Neural Surround (Alleen modellen voor de V.S. en Canada)</b>	–	XM Satellite Radio (Alleen modellen voor de V.S. en Canada)

#### Opmerkingen

- Wanneer u een signaalbron selecteert (zie bladzijde 45), zal automatisch de surroundfunctie die werd gebruikt met de daarvoor ingestelde signaalbron geselecteerd staan.
- Als dit toestel uit en vervolgens weer aan wordt gezet, zal automatisch de surroundfunctie die werd gebruikt met de signaalbron die was geselecteerd voor de stroom werd uitgeschakeld geselecteerd staan.
- Als de surroundfuncties niet beschikbaar zijn, zal de melding “Prohibit” op het display verschijnen wanneer u op SUR. DECODE drukt.
- De surroundfuncties zijn beschikbaar:
  - wanneer de gebruiksfunctie voor de geluidsbundels op een andere stand staat dan die voor 2-kanaals of 5-kanaals stereoweergave (zie bladzijde 60) en My Surround (zie bladzijde 55).
  - wanneer de CINEMA DSP programma’s zijn uitgeschakeld (zie bladzijde 65).
  - wanneer er een filmprogramma is geselecteerd, zoals het CINEMA DSP programma (zie bladzijde 64). In dit geval zijn alleen Dolby Pro Logic, Dolby Pro Logic II Movie en DTS Neo:6 Cinema beschikbaar.
  - wanneer er 2-kanaals signalen binnenkomen.
  - wanneer de Music Enhancer is uitgeschakeld (zie bladzijde 66).

## Profiteren van surroundweergave van 2-kanaals bronnen

Dit toestel is in staat 2-kanaals materiaal op te waarderen zodat het via 5.1 kanalen kan worden weergegeven en u van het surroundeffect kunt profiteren.



De surroundfuncties zijn alleen beschikbaar wanneer de CINEMA DSP programma's zijn uitgeschakeld (zie bladzijde 65) of wanneer het film programma is geselecteerd als CINEMA DSP programma (zie bladzijde 64). Daarbij moet de gebruiksfunctie voor de geluidsbundels worden ingesteld op 5 Beam, Stereo plus 3 Beam, of 3 Beam (zie bladzijde 54), terwijl de Music Enhancer ook uitgeschakeld moet worden (zie bladzijde 66).

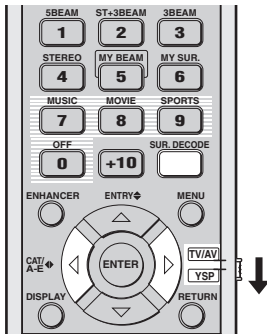

(Modellen voor de V.S. en Canada)

- 1 Zet de schakelaar voor de bedieningsfunctie van de afstandsbediening op YSP.

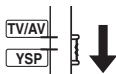

- 2 Druk herhaaldelijk op SUR. DECODE (of op SUR. DECODE en vervolgens op  $\leftarrow / \rightarrow$ ) om te schakelen tussen de diverse surroundfuncties.

Keuzes: Neo:6 Cinema, Neo:6 Music, PRO LOGIC, PLII Movie, PLII Music, PLII Game, neural surround  
Standaardinstelling: Neo:6 Cinema

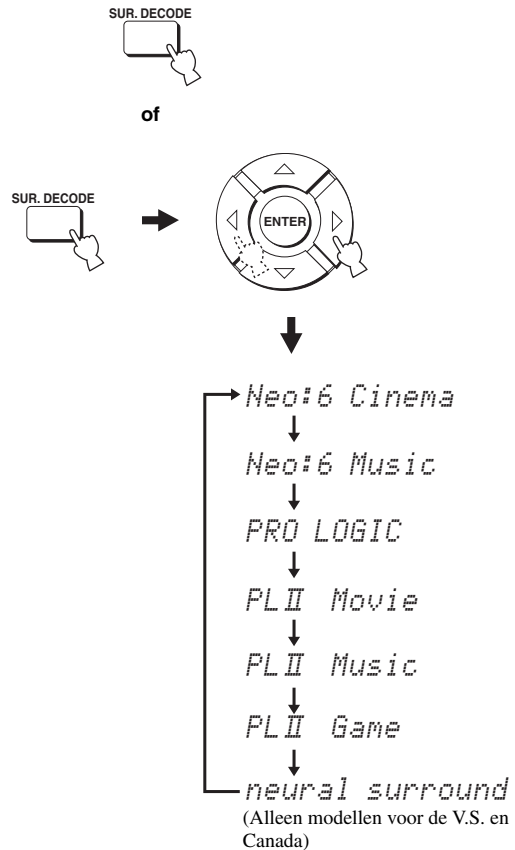

Voorbeeld van de aanduiding van de surroundfunctie op het display op het voorpaneel wanneer het CINEMA DSP programma en de Music Enhancer zijn uitgeschakeld

## Profiteren van surroundweergave bij tv programma's

U kunt de analoge audiosignalen van uw tv ook als surroundweergave laten reproduceren.



Voor u de stappen hieronder gaat uitvoeren, moet u het volume van dit toestel op 30 zetten. Indien nodig kunt u het volume bij stap 4 hieronder bijregelen.

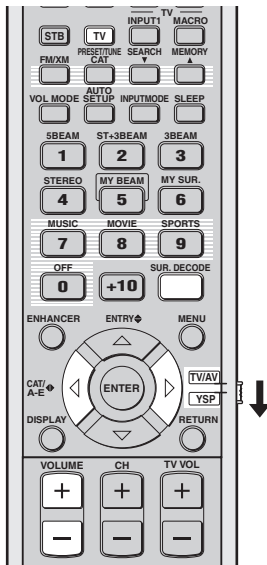

(Modellen voor de V.S. en Canada)

### 1 Kies het tv-kanaal waar u naar wilt kijken.

Gebruik de afstandsbediening van uw tv om het gewenste kanaal te kiezen.

### 2 Zet de schakelaar voor de bedieningsfunctie van de afstandsbediening op YSP.

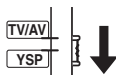

### 3 Druk op TV.

Dit toestel zal nu het geluid van uw tv weergeven.



### 4 Als u toch nog geluid uit de luidsprekers van uw tv hoort komen, zet het volume van uw tv dan zo laag mogelijk, zodat u het niet meer kunt horen.

Gebruik de afstandsbediening van uw tv om het volume van de tv zelf lager te zetten.



### 5 Gebruik VOLUME +/- om het volume in te stellen.

### 6 Druk herhaaldelijk op SUR. DECODE (of op SUR. DECODE en vervolgens op </>) om te schakelen tussen de diverse surroundfuncties.

Ingangssignalen afkomstig van 2 kanaals bronnen worden ook via meerdere kanalen weergegeven. Voor meer informatie over de diverse surroundfuncties, zie bladzijde 56.



of

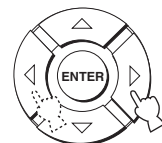



## Instellen van parameters voor de surroundfuncties

U kunt de parameters voor Dolby Pro Logic II Music en DTS Neo:6 Music instellen om het surroundeffect bij te regelen.

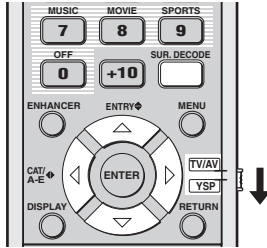

(Modellen voor de V.S. en Canada)

**1** Herhaal de stappen 1 en 2 onder “Profiteren van surroundweergave van 2-kanaals bronnen” op bladzijde 57 en selecteer PL II Music of Neo:6 Music.

**2** Druk op  $\triangle$  /  $\nabla$  en selecteer de gewenste parameter.

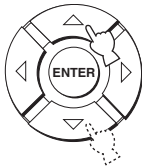

**3** Druk op  $\triangleleft$  /  $\triangleright$  om de geselecteerde parameter in te stellen.

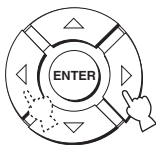

### ■ Wanneer u Dolby Pro Logic II Music heeft geselecteerd

#### PANORAMA

Geeft de linker en rechter voorkanalen een omhullend effect, hetgeen wordt doorgezet in het hele surround geluidsveld voor een verhoogd gevoel van ruimte.

Keuzes: ON/OFF

Standaardinstelling: OFF

#### DIMENSION

Regelt het volumeverschil tussen de voor- en surroundkanalen tot u een geschikte balans heeft gevonden.

Instelbereik: -3 (meer naar de surroundkanalen) t/m +3 (naar voren)

Standaardinstelling: STD (standaard)

#### C. WIDTH

Verdeelt het signaal voor het middenkanaal over de linker en rechter kanalen. Ingesteld op 0 worden de signalen voor het middenkanaal uitsluitend via het middenkanaal weergegeven.

Instelbereik: 0 t/m 7

Standaardinstelling: 3

### ■ Wanneer u DTS Neo:6 Music heeft geselecteerd

#### C. IMAGE

Regelt het geluidsbeeld in het midden via drie kanalen (links en rechts voor en midden).

Instelbereik: 0,0 (breder) t/m 1,0 (gecentreerd)

Standaardinstelling: 0,3

# Genieten van stereoweergave

U kunt profiteren van 2-kanaals en 5-kanaals stereoweergave als gebruiksfunctie voor de geluidsbundels door op de afstandsbediening op STEREO te drukken.

## Opmerkingen

- Bij weergave van Dolby Digital materiaal in 2-kanaals of 5-kanaals stereo, zal het dynamisch bereik worden gecomprimeerd. Als het volume hierdoor te laag wordt, dient u over te schakelen naar een andere stand, maar niet naar gerichte weergave (My Beam).
- Als u 2-kanaals of 5-kanaals stereoweergave heeft geselecteerd, zullen de surroundfuncties (zie bladzijde 56) en de CINEMA DSP programma's (zie bladzijde 63) buiten werking worden gesteld.

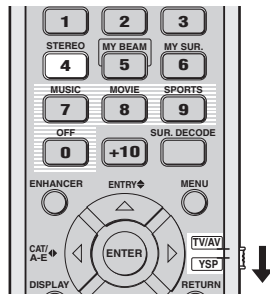

(Modellen voor de V.S. en Canada)

## Opmerking

Bij weergave van multikanaals materiaal zullen alle kanalen, behalve de linker en rechter voorkanalen, worden teruggemengd en worden weergegeven via de linker en rechter voorkanalen. Er zal geen geluid worden weergegeven via de midden- en surroundkanalen.

## 5-kanaals stereoweergave

Produceert geluid voor de linker, rechter voorkanalen, het middenkanaal en de linker en rechter surroundkanalen. Dit is ideaal voor weergave in een grote ruimte, of bijvoorbeeld bij een feestje.

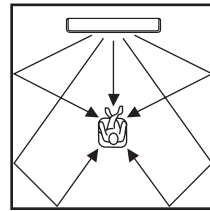

## 2-kanaals stereoweergave

Er wordt geluid geproduceerd voor de linker en rechter voorkanalen. Dit is ideaal voor weergave van hi-fi materiaal, zoals CD's, en wordt aanbevolen als vervanging van de luidsprekers van uw tv.

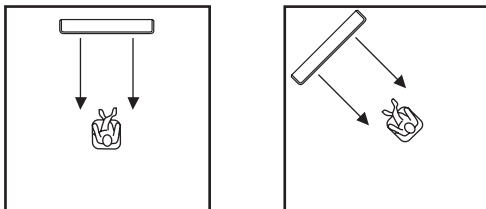

- 1 Zet de schakelaar voor de bedieningsfunctie van de afstandsbediening op YSP.



- 2 Druk op STEREO om 2-kanaals stereoweergave te selecteren als gebruiksfunctie voor de geluidsbundels. "STEREO" zal op het display op het voorpaneel verschijnen.

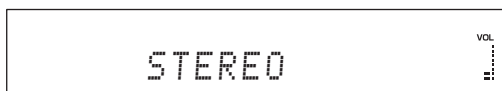

- 1 Zet de schakelaar voor de bedieningsfunctie op YSP.

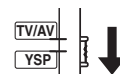

- 2 Druk twee keer op STEREO om 5-kanaals stereoweergave te selecteren als gebruiksfunctie voor de geluidsbundels.

"5CH STEREO" zal op het display op het voorpaneel verschijnen.



## Gerichte weergave (My Beam)

U kunt de verstaanbaarheid van de weergave in een omgeving met veel andere geluiden verbeteren door middel van de My Beam gerichte weergavefunctie, waarbij het geluid via één enkel kanaal direct op de luisterplek wordt gericht. Deze My Beam stand is ook ideaal als u niet wilt dat de geluidsbundels worden weerkaatst via de wanden van uw kamer, of als u bijvoorbeeld anderen die al liggen te slapen niet wilt storen terwijl u 's nachts naar een film gaat kijken.

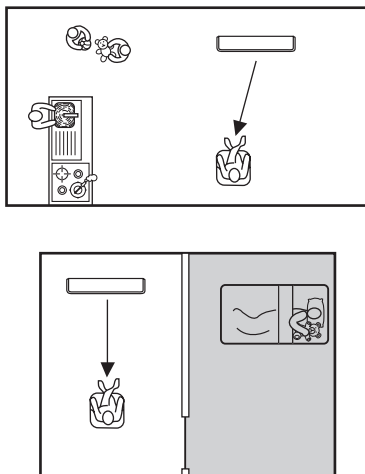
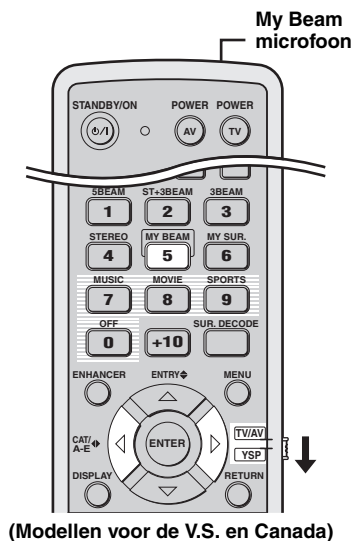

### Opmerking

Als u gerichte weergave (My Beam) heeft geselecteerd, zullen de surroundfuncties (zie bladzijde 56), de CINEMA DSP programma's (zie bladzijde 63) en TruBass (zie bladzijde 79) buiten werking worden gesteld. Bovendien zal er geen geluid worden weergegeven via een eventueel op dit toestel aangesloten subwoofer.

## Gebruik van de automatische instelfunctie

De My Beam microfoon op de afstandsbediening ontvangt de testtonen die door dit toestel worden geproduceerd en zorgt er vervolgens voor dat de hoek van de geluidsbundel automatisch wordt aangepast.

### 1 Zet de schakelaar voor de bedieningsfunctie van de afstandsbediening op YSP.

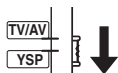

### 2 Houd MY BEAM tenminste twee seconden ingedrukt.

Er zal twee keer een testtoon worden weergegeven door dit toestel. Houd de afstandsbediening op dit toestel gericht terwijl de testtonen worden weergegeven zodat de My Beam microfoon de testtonen uit de juiste richting kan ontvangen.  
Instelbereik: L60° t/m R60°  
Gegarandeerd bereik: 6 m, L45° t/m R45°



### Opmerkingen

- Als er iets mis gaat, zal er een geluidssignaal klinken en zal de foutmelding "MY BEAM ERROR" verschijnen op het display op het voorpaneel.
- Er kan een foutmelding optreden wanneer er teveel andere geluiden in de kamer hoorbaar zijn. Zorg ervoor dat het zo stil mogelijk is in uw kamer terwijl de testtonen worden weergegeven.
- U mag de afstandsbediening niet schudden of verplaatsen terwijl de testtonen worden weergegeven.
- U mag de My Beam microfoon op de afstandsbediening niet afdekken terwijl de testtonen worden weergegeven.
- Als de afstandsbediening niet naar behoren functioneert, is het mogelijk dat de batterijen leeg of bijna leeg zijn. Vervang in dit geval alle batterijen en probeer de procedure vervolgens opnieuw.
- Bij weergave van eeningangssignaal met een bemonsteringsfrequentie van 64 of 96 kHz, kan de hoek van de geluidsbundel niet automatisch worden aangepast.

## Gebruik van de handmatige instelfunctie

U kunt de hoek van de geluidsbundel ook met de hand instellen terwijl u naar een signaalbron aan het luisteren bent. Deze functie is ook handig wanneer de luisterplek zich buiten het gegarandeerde bereik van de automatische instelfunctie bevindt.

### 1 Zet de schakelaar voor de bedieningsfunctie van de afstandsbediening op YSP.

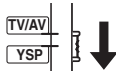

### 2 Druk op MY BEAM.

“MY BEAM” zal op het display op het voorpaneel verschijnen.



### 3 Druk op ◀ / ▶ terwijl “MY BEAM” wordt getoond om de hoek van de geluidsbundel in te stellen.

Instelbereik: L90° t/m R90°

- Druk herhaaldelijk op ◀ om de horizontale hoek naar links bij te stellen.
- Druk herhaaldelijk op ▶ om de horizontale hoek naar rechts bij te stellen.

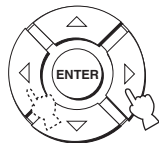

# Gebruiken van geluidsveldprogramma's

Dit toestel is uitgerust met verschillende zeer precieze digitale decoders die multikanaals weergave van zowel stereo- als origineel multikanaals materiaal mogelijk maken. Dit toestel is tevens voorzien van een Yamaha CINEMA DSP (digitale geluidsveldprogramma) processor met een aantal geluidsveldprogramma's waarmee u uw luisterervaring een extra dimensie kunt geven. De meeste van deze CINEMA DSP geluidsveldprogramma's zijn exacte digitale reproducties van de daadwerkelijke akoestiek in beroemde concertzalen, muziekhallen en bioscopen.



De Yamaha CINEMA DSP programma's zijn geschikt voor alle Dolby Digital, DTS en Dolby Surround bronnen.

## Opmerking

Kies een CINEMA DSP geluidsveldprogramma op basis van uw smaak en uw voorkeuren, en niet alleen op basis van de naam van het CINEMA DSP programma.

## ■ Wat is een geluidsveld?

Een belangrijke factor in het creëren van de rijke, volle geluidswaergave van een live uitvoering wordt gevormd door de meervoudige reflecties van het geluid via de wanden van de ruimte. Deze reflecties maken het geluid niet alleen levendiger, ze zorgen er ook voor dat de luisteraar kan waarnemen waar het geluid vandaan komt, hoe groot de ruimte is en welke vorm de ruimte bij benadering heeft.

## ■ Elementen van een geluidsveld

In elke omgeving zijn er twee verschillende soorten geluidswaerkaatsingen die samen met het direct waargenomen geluid, dat rechtstreeks onze oren bereikt vanaf de bron van het geluid, het geluidsveld samenstellen.

### Vroege waerkaatsingen

Weerkaatst geluid dat onze oren zeer snel bereikt (50 ms tot 80 ms na het directe geluid) na slechts door één oppervlak (een wand of het plafond bijvoorbeeld) gereflecteerd te zijn. Deze vroege waerkaatsingen geven het directe geluid helderheid.

### Natrillingen

Deze worden veroorzaakt door waerkaatsingen van meer dan één oppervlak (wanden, plafond, de achterwand van de ruimte enz.) en worden zo talrijk dat ze samensmelten tot een soort akoestische achtergrond. Deze natrillingen zijn niet richtingsgevoelig en maken het directe geluid minder helder.

Het directe geluid, de vroege waerkaatsingen en de natrillingen samen helpen ons bij het bepalen van onze indruk van de grootte en de vorm van de ruimte en het is deze informatie die door de digitale geluidsveldprocessor wordt gereproduceerd bij het samenstellen van het geluidsveld.

Als de juiste vroege waerkaatsingen en natrillingen worden gereproduceerd in uw eigen kamer, kunt u uw eigen luisteromgeving vormgeven. U zou de akoestiek van uw kamer kunnen transformeren in die van een concertzaal, een dansvloer of een studio van om het even welke afmetingen. En dat is nu precies wat Yamaha gedaan heeft met de CINEMA DSP technologie waarmee naar believen geluidsvelden kunnen worden samengesteld.

## CINEMA DSP programma's

U kunt kiezen uit drie verschillende CINEMA DSP geluidsveldprogramma's (MUSIC, MOVIE en SPORTS), afhankelijk van het soort materiaal waarnaar u wilt luisteren. De CINEMA DSP indicator zal oplichten op het display op het voorpaneel wanneer er een CINEMA DSP programma is geselecteerd.

### Opmerkingen

- De CINEMA DSP programma's werken niet wanneer My Surround (zie bladzijde 55) is geselecteerd als de gebruiksfunctie voor de geluidsbundels.
- Als de CINEMA DSP programma's niet beschikbaar zijn, zal de melding "Prohibit" op het display verschijnen wanneer u op de afstandsbediening op één van de toetsen voor de CINEMA DSP programma's drukt.

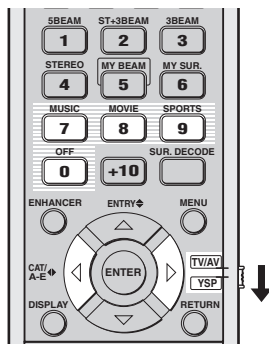

(Modellen voor de V.S. en Canada)

### ■ Muziekprogramma

Kies voor dit CINEMA DSP programma wanneer u muziek laat weergeven. Dit programma geeft een levendige atmosfeer en geeft u het gevoel alsof u daadwerkelijk aanwezig bent bij een rock of jazz concert.

- 1 Zet de schakelaar voor de bedieningsfunctie van de afstandsbediening op YSP.

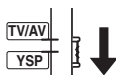

- 2 Druk op MUSIC om het CINEMA DSP programma voor muziekweergave te selecteren.



### ■ Filmprogramma

Selecteer dit CINEMA DSP programma wanneer u een film laat weergeven, in het bijzonder materiaal in Dolby Digital, DTS of Dolby Surround. Dit programma zorgt voor een duidelijke weergave van zowel gesproken tekst als geluidseffecten voor een weidse en ruimtelijke gewaarwording.

- 1 Zet de schakelaar voor de bedieningsfunctie van de afstandsbediening op YSP.

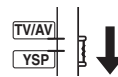

- 2 Druk op MOVIE om het CINEMA DSP programma voor filmweergave te selecteren.



### ■ Sportprogramma

Kies voor dit CINEMA DSP programma wanneer u sportprogramma's laat weergeven. Dit programma concentreert het commentaar in het midden terwijl de geluiden van het publiek en de omgeving rond uw hele kamer worden gepositioneerd.

- 1 Zet de schakelaar voor de bedieningsfunctie van de afstandsbediening op YSP.

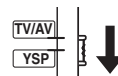

- 2 Druk op SPORTS om het CINEMA DSP programma voor weergave van sportprogramma's te selecteren.



## ■ Uitschakelen van CINEMA DSP programma's

U kunt de CINEMA DSP programma's uitschakelen als u wilt luisteren naar de originele weergave zonder toegevoegde CINEMA DSP effecten.

### 1 Zet de schakelaar voor de bedieningsfunctie op YSP.

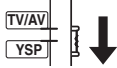

### 2 Druk op OFF om de CINEMA DSP programma's uit te schakelen.

"CINEMA DSP OFF" zal op het display op het voorpaneel verschijnen en de CINEMA DSP indicator zal verdwijnen.



## ■ Instellen van de CINEMA DSP effectniveaus

Met de fabrieksinstellingen kunt u al een goede geluidskwaliteit verkrijgen. U kunt echter het effectniveau regelen van de CINEMA DSP programma's in relatie tot het directe geluid zodat elk CINEMA DSP programma beter aangepast is aan uw luisteromgeving of uw persoonlijke voorkeur.

### 1 Zet de schakelaar voor de bedieningsfunctie op YSP.

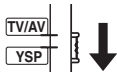

### 2 Druk op MUSIC, MOVIE, of SPORTS om het gewenste CINEMA DSP programma te selecteren.



### 3 Druk op $\triangle$ / $\nabla$ .

"DSP LEVEL" zal op het display op het voorpaneel verschijnen.



### 4 Druk op $\triangleleft$ / $\triangleright$ om het effectniveau te van het geselecteerde CINEMA DSP programma te regelen.

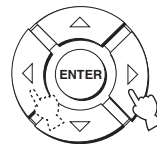

Instelbereik: -6 dB t/m +3 dB

- Een grotere waarde verhoogt het effectniveau.
- Een kleinere waarde verlaagt het effectniveau.

# Gebruiken van de Music Enhancer

U kunt de Music Enhancer functie van dit toestel gebruiken om de weergave van gecomprimeerde muziekformaten zoals MP3 zo dicht mogelijk bij het origineel te brengen.

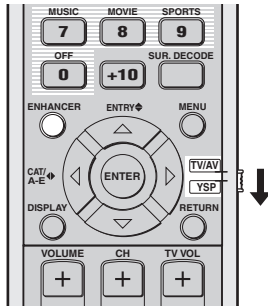

(Modellen voor de V.S. en Canada)

- 1 Zet de schakelaar voor de bedieningsfunctie van de afstandsbediening op YSP.**

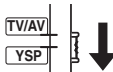

- 2 Druk op ENHANCER om de Music Enhancer te selecteren.**

De geselecteerde functie verschijnt op het display op het voorpaneel.



- 3 Druk herhaaldelijk op ENHANCER om te schakelen tussen de diverse Music Enhancer niveaus (OFF, MIN en MAX).**

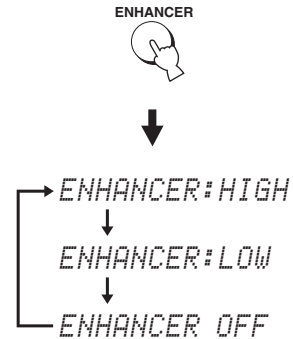

De ENHANCER indicator licht op wanneer “ENHANCER:HIGH” of “ENHANCER:LOW” is geselecteerd.

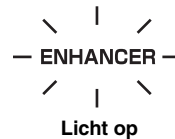

## Opmerkingen

- De Music Enhancer kan niet worden gebruikt met de CINEMA DSP programma's. Als er een CINEMA DSP programma wordt geselecteerd terwijl de Music Enhancer is ingeschakeld, zal de Music Enhancer automatisch worden uitgeschakeld. In dit geval zal de Music Enhancer ook uitgeschakeld blijven wanneer vervolgens het CINEMA DSP programma uit wordt gezet. Op dezelfde manier zal, als de Music Enhancer aan wordt gezet terwijl er een CINEMA DSP programma is geselecteerd, het CINEMA DSP programma automatisch worden geannuleerd. In dit geval zal het CINEMA DSP programma ook uitgeschakeld blijven wanneer vervolgens de Music Enhancer uit wordt gezet.
- De Music Enhancer kan alleen worden gebruikt wanneer er een andere instelling dan My Surround (zie bladzijde 55) is geselecteerd als functie voor de geluidsbundels.



# Gebruiken van de volumefuncties (Nacht-luisterfunctie/tv-volume gelijkstelling)

De nacht luisterfuncties zijn ontworpen om bij lage volumes, bijvoorbeeld wanneer u's nachts wilt luisteren, toch alles te kunnen verstaan. Bovendien kunt u het volume van de tv begrenzen zodat het niet ineens al te veel kan veranderen wanneer het weergegeven materiaal verandert (bijv. vanwege reclame).

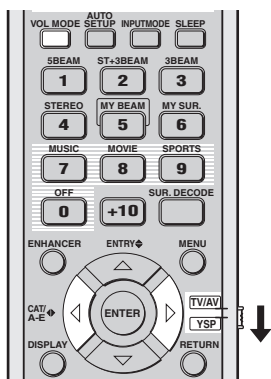

(Modellen voor de V.S. en Canada)

## 1 Zet de schakelaar voor de bedieningsfunctie van de afstandsbediening op YSP.

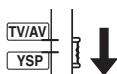

## 2 Druk herhaaldelijk op VOL MODE en selecteer NIGHT:CINEMA, NIGHT:MUSIC, TV EQUAL VOLUME of OFF.

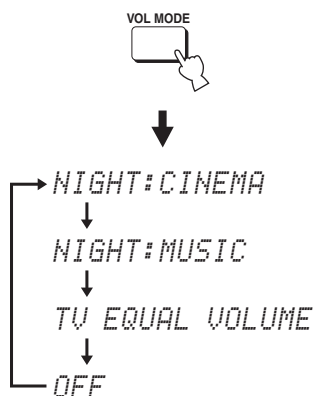

De NIGHT indicator zal oplichten op het display op het voorpaneel wanneer "NIGHT:CINEMA" of "NIGHT:MUSIC" is geselecteerd.



De EQUAL indicator zal oplichten op het display op het voorpaneel wanneer "TV EQUAL VOLUME" is geselecteerd.

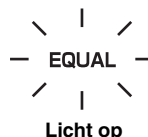

- Selecteer NIGHT:CINEMA wanneer u naar een film gaat kijken om het dynamisch bereik van de soundtrack te verminderen en de gesproken tekst beter verstaanbaar te maken bij lagere volumes.
- Selecteer NIGHT:MUSIC wanneer u naar muziek wilt luisteren om alle geluiden beter verstaanbaar te maken.
- Selecteer TV EQUAL VOLUME wanneer u naar tv-programma's kijkt.
- Selecteer OFF om de volumefunctie uit te schakelen.

## 3 Druk op </> om het niveau van de comprimering te regelen wanneer NIGHT:CINEMA, NIGHT:MUSIC of TV EQUAL VOLUME wordt getoond.

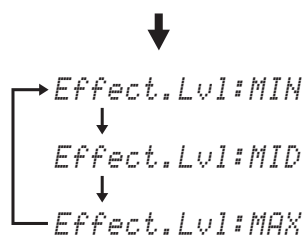
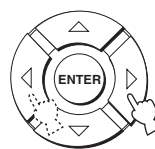

- Selecteer Effect.Lvl:MIN voor minimale compressie.
- Selecteer Effect.Lvl:MID voor standaard compressie.
- Selecteer Effect.Lvl:MAX voor maximale compressie.

### Opmerkingen

- De instellingen voor de volumefuncties worden geannuleerd als u op STANDBY/ON drukt, of als u de stekker uit het stopcontact haalt.
- De instellingen voor de volumefuncties werken niet wanneer My Surround is geselecteerd als de gebruiksfunctie voor de geluidsbundels (zie bladzijde 55).

# Gebruiken van de slaaptimer

Met deze functie kunt u het toestel zichzelf uit (standby) laten schakelen na een door u bepaalde tijd. Deze slaaptimer is bijvoorbeeld handig wanneer u gaat slapen terwijl dit toestel nog aan het spelen is.

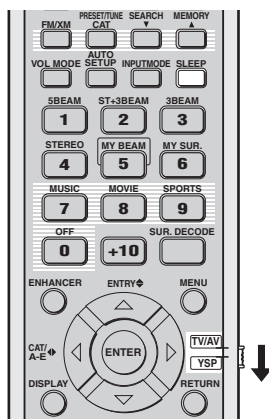

(Modellen voor de V.S. en Canada)

Met elke druk op SLEEP zal het display op het voorpaneel als volgt veranderen.

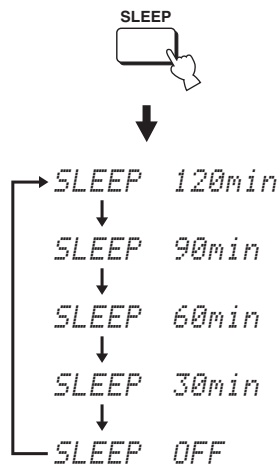

- 1 Zet de schakelaar voor de bedieningsfunctie van de afstandsbediening op YSP.**

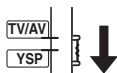

- 2 Druk herhaaldelijk op SLEEP om de tijd voor de slaaptimer in te stellen.**

Keuzes: 120min, 90min, 60min, 30min, OFF

De SLEEP indicator knippert op het display terwijl u de tijd voor de slaaptimer aan het instellen bent.



- 3 Wacht een paar tellen zonder het toestel te bedienen om de instelling van de slaaptimer te bevestigen.**

De SLEEP indicator zal oplichten op het display op het voorpaneel, ten teken dat de slaaptimer in werking is.



## ■ Annuleren van de slaaptimer

- 1 Zet de schakelaar voor de bedieningsfunctie van de afstandsbediening op YSP.

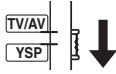

- 2 Druk net zo vaak op SLEEP tot "SLEEP OFF" verschijnt op het display op het voorpaneel.

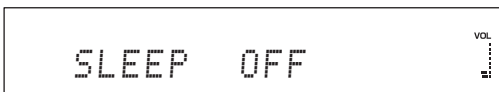

- 3 Wacht een paar tellen zonder het toestel te bedienen om de instelling van de slaaptimer te bevestigen.

De SLEEP indicator zal verdwijnen van het display op het voorpaneel, ten teken dat de slaaptimer uitgeschakeld is.

SLEEP  
Verdwijnt

### Opmerking

De vorige instelling van de slaaptimer, voordat u deze uitschakelde, wordt bewaard in het systeemgeheugen.



De slaaptimer kan ook buiten werking worden gesteld door op STANDBY/ON te drukken om dit toestel uit (standby) te zetten, of door de stekker uit het stopcontact te halen.

# Tonen van informatie over de signaalbron

U kunt het formaat en de bemonsteringsfrequentie van het huidige ingangssignaal op het display op het voorpaneel laten aangeven.

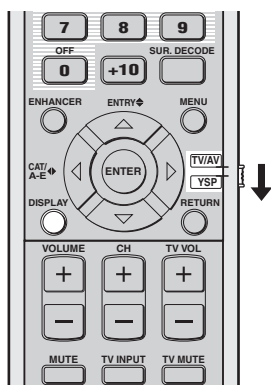

(Modellen voor de V.S. en Canada)

- 1 Zet de schakelaar voor de bedieningsfunctie van de afstandsbediening op YSP.**

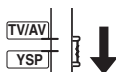

- 2 Druk op DISPLAY.**

De informatie voor het huidige ingangssignaal wordt als volgt aangegeven:

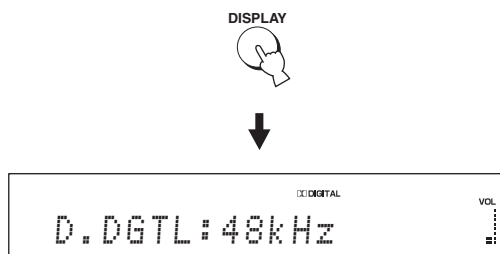

of

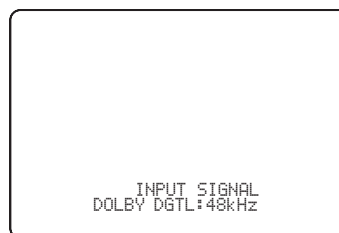

Ingangssignaal	Indicator	Bemonsteringsfrequentie
Dolby Digital	DOLBY DGTL	32/44,1/48/64/ 88,2/96 kHz
DTS	DTS	
PCM	PCM	
Analog	ANALOG	-



Wanneer de gegevens voor het ingangssignaal niet bepaald kunnen worden, zal “—” worden aangegeven voor de bemonsteringsfrequentie.

# Gebruiken van de HDMI bedieningsfunctie

U kunt de volgende functies bedienen met de afstandsbediening van uw tv als dit toestel via de HDMI aansluitingen is verbonden met een voor HDMI bediening geschikte tv (behalve bepaalde modellen).

- Aan of uit zetten (tegelijkertijd met de tv)
- Selecteren van de audio uitgangskomponent (tv of dit toestel)
- Regelen van het volume (hoger/lager en uit)

Een voorbeeld van een component die geschikt is voor HDMI bediening is een Panasonic EZ Sync (in de V.S. en Canada) of Viera Link (in andere landen) compatibele component (tv, DVD-recorder, Blu-ray recorder enz.).



Als u dit toestel aansluit op een voor HDMI bediening geschikte DVD-speler of Blu-ray Disc speler via HDMI, kunt u de aangesloten component ook tegelijk met dit toestel bedienen (behalve bepaalde modellen).

---

## 1 Verbind dit toestel via de HDMI aansluitingen met uw voor HDMI bediening geschikte tv.

Zie "Informatie over HDMI™" op bladzijde 20 en "Aansluitingen met HDMI kabels" op bladzijde 21 voor details omtrent HDMI en HDMI componenten. Raadpleeg ook de informatie betreffende het aansluiten van een AV versterker in de handleiding van uw tv.

---

## 2 Zet alle via HDMI aangesloten componenten aan.

Raadpleeg ook de handleidingen van de betreffende externe componenten voor details omtrent het bedienen van deze componenten.

---

## 3 Controleer de systeeminstellingen voor alle via HDMI aangesloten componenten en schakel de HDMI bedieningsfunctie in.

Raadpleeg ook de handleidingen van de betreffende externe componenten voor details omtrent het instellen van deze componenten. Wanneer u de stappen 1 t/m 3 heeft gevolgd, hoeft u dezelfde procedure de volgende keer niet meer opnieuw uit te voeren.

---

## 4 Zet uw tv uit en vervolgens weer aan.

---

## 5 Selecteer dit toestel op uw tv als signaalbron (HDMI, enz.).

---

## 6 Selecteer de aangesloten component als de signaalbron met INPUT op het voorpaneel van dit toestel (of met de ingangskeuzetoetsen op de afstandsbediening). Controleer of de beelden van de DVD-recorder (enz.) correct worden weergegeven op uw tv.

---

## 7 Gebruik de afstandsbediening van uw tv om de stroom in of uit te schakelen, de component voor de weergave van de audio te selecteren en het volume van dit toestel in te stellen.

### Opmerkingen

- Controleer de volgende punten als u dit toestel niet tegelijk met uw tv kunt bedienen.
  - Of HDMI CONTROL is ingesteld op ON (zie bladzijde 82).
  - Of de HDMI bedieningsfunctie is ingeschakeld op uw tv (zie de handleiding van uw tv).
- Terwijl u audio laat weergeven door een component die niet geschikt is voor HDMI, zal dit toestel niet worden uitgeschakeld wanneer u uw tv uit zet met de daarbij behorende afstandsbediening. De weergave zal gewoon worden voortgezet.

# MANUAL SETUP

Om de beste kwaliteit surroundweergave te bereiken kunt u met de MANUAL SETUP de parameters voor de luisteromgeving in detail instellen en nadere instellingen verrichten voor de geluidssignalen, geluidsbundels, digitale ingangssignalen en het in-beeld display. Verander de begininstellingen (onder elke parameter vet gedrukt aangeduid) op basis van uw specifieke luisteromgeving.



- U kunt de via de AUTO SETUP procedure geoptimaliseerde instellingen opslaan (zie bladzijde 42). Later kunt u dan een bepaalde set instellingen die zijn geoptimaliseerd voor bepaalde omstandigheden in uw kamer weer oproepen als dat nodig is (zie bladzijde 43).
- De meeste instellingen in het SOUND MENU en het BEAM MENU worden automatisch uitgevoerd wanneer u de AUTO SETUP doet (zie bladzijde 35). Gebruik het SOUND MENU en het BEAM MENU om aanvullende instellingen te maken.
- Het BEAM MENU stelt u in staat instellingen voor de surroundweergave te veranderen die normaliter via een instelmenu voor de luidsprekers gewijzigd moeten worden.
- Stel eerst de parameters in het BEAM MENU in voor u de instellingen voor de parameters in het SOUND MENU, het INPUT MENU en het DISPLAY MENU gaat wijzigen.

## SOUND MENU

Hiermee kunt u met de hand diverse parameters die te maken hebben met de geluidswaergave instellen.

Onderdeel	Kenmerken	Bladzijde
<b>tone control</b>	Instellen van het uitgangsniveau voor hoge of lage tonen.	78
<b>subwoofer set</b>	Instellen van de diverse instellingen voor de subwoofer.	78
<b>MUTE LEVEL</b>	Instellen van het dempingsniveau.	78
<b>AUDIO DELAY</b>	Instellen van de audiovertraging.	79
<b>ROOM EQ</b>	Instellen van de klankkleur (toon) van de luisterruimte.	79
<b>DD/DTS Dynamic Range</b>	Instellen van het dynamisch bereik bij Dolby Digital of DTS signalen.	79
<b>TruBass</b>	Selecteert de extra versterking voor de lage tonen.	79

## BEAM MENU

Hiermee kunt u met de hand diverse parameters die te maken hebben met de geluidswaergave via de geluidsbundels instellen.

Onderdeel	Kenmerken	Bladzijde
<b>SETTING PARAMETERS</b>	Aanpassen van de instellingen voor de luisterruimte en de luisterplek.	74
<b>BEAM ADJUSTMENT</b>	Regelen van de diverse instellingen voor de geluidsbundels.	75
<b>IMAGE LOCATION</b>	Instellen van de positionering van de linker en de rechter voorkanalen.	77

## INPUT MENU

Hiermee kunt u met de hand diverse parameters die te maken hebben met de audio en video ingangssignalen instellen.

Onderdeel	Kenmerken	Bladzijde
<b>INPUT ASSIGNMENT</b>	Toewijzen van aansluitingen aan de daarmee verbonden componenten.	80
<b>INPUT MODE</b>	Selecteren van de begininstelling van de ingangsfunctie voor de signaalbron.	80
<b>INPUT TRIM</b>	Regelt het ingangsniveau van de signaalbron.	80
<b>INPUT RENAME</b>	Veranderen van de getoonde naam voor een bepaalde signaalbron.	81
<b>HDMI SET</b>	Wijzigt de diverse HDMI instellingen.	81
<b>XM ANTENNA LEVEL (Alleen modellen voor de V.S. en Canada)</b>	Toont het huidige ontvangstniveau van XM Satellite Radio signalen.	82

## DISPLAY MENU

Hiermee kunt u met de hand diverse parameters die te maken hebben met het display instellen.

Onderdeel	Kenmerken	Bladzijde
<b>F.DISPLAY SET</b>	Wijzigt de instellingen voor het display op het voorpaneel.	83
<b>OSD SET</b>	Wijzigt de instellingen voor het in-beeld display (OSD).	83
<b>UNIT SET</b>	Veranderen van de gebruikte eenheden.	83

## Gebruiken van het MANUAL SETUP

Gebruik de afstandsbediening om de menu's te openen en de instellingen te verrichten.

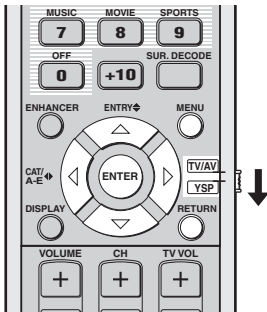

(Modellen voor de V.S. en Canada)



U kunt de SET MENU instellingen wijzigen terwijl het toestel aan het weergeven is.

### 1 Zet de schakelaar voor de bedieningsfunctie van de afstandsbediening op YSP.

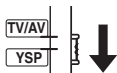

### 2 Druk op MENU.

Het SET MENU scherm zal nu op uw tv verschijnen.



- De bedieningstoetsen voor het SET MENU worden onderaan het scherm getoond.
- Om terug te gaan naar het vorige scherm in het SET MENU, dient u op RETURN te drukken.
- Om het SET MENU scherm te verlaten, dient u nog eens op MENU te drukken.
- U kunt de volgende handeling ook verrichten via het display op het voorpaneel.

### 3 Druk op ▲ / ▼, selecteer MANUAL SETUP en druk dan op ENTER.

Het volgende scherm zal nu op uw tv verschijnen.

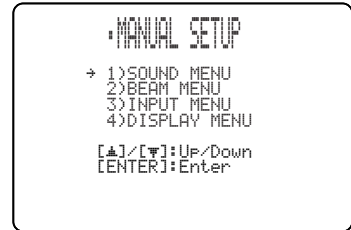
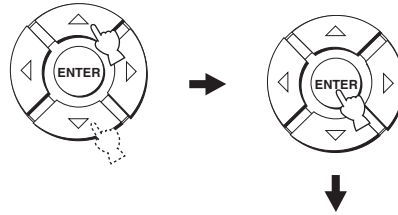

### 4 Druk op ▲ / ▼, selecteer een submenu en druk dan op ENTER.

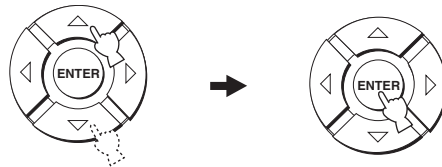

### 5 Gebruik ▲ / ▼ / ◀ / ▶ en ENTER om de verschillende parameters in te stellen.

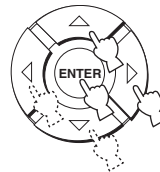

### 6 Druk op MENU om af te sluiten.

Het in-beeld display (OSD) zal nu van uw tv-scherm verdwijnen.



## BEAM MENU

Hiermee kunt u met de hand diverse parameters die te maken hebben met de geluidswaergave via de geluidsbundels instellen.  
 SET MENU → MANUAL SETUP → BEAM MENU



U kunt het uitgangsniveau van de geluidsbundels voor elk van de kanalen regelen via "Instellen van de audiobalans" (zie bladzijde 84).

### ■ SETTING PARAMETERS (Parameter instellingen)

Hiermee kunt u de positie van het toestel in uw luisterruimte en de afstand tussen dit toestel en de luisterplek instellen.

Wanneer u een bepaalde parameter instelt, zullen andere, daarmee samenhangende, parameters automatisch worden aangepast om de beste waergave te verkrijgen voor uw luisteromgeving.

#### Opmerking

Als u instellingen verricht via SETTING PARAMETERS, zullen de instellingen voor geluidsbundels die gemaakt zijn via de AUTO SETUP procedure vervangen worden. Als u de instellingen voor de geluidsbundels die gemaakt zijn via de AUTO SETUP wilt behouden verricht dan eerst de instellingen via BEAM ADJUSTMENT (zie bladzijde 75).

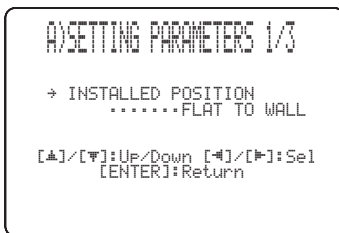

### INSTALLED POSITION (Installatiepositie van het toestel)

Hiermee kunt u de installatiepositie van dit toestel instellen.

Keuzes: **FLAT TO WALL** (Installatie parallel aan een wand), **ANGLE TO WALL OR CORNER** (Hoekinstallatie)

#### FLAT TO WALL

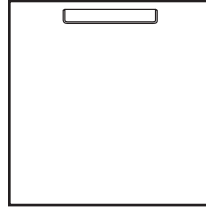

#### ANGLE TO WALL OR CORNER

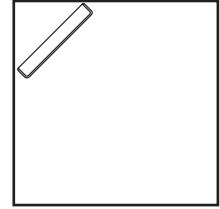

- Selecteer **FLAT TO WALL** als het toestel parallel aan een wand is geïnstalleerd. Stel de breedte en de lengte van uw luisterruimte in en ook de afstand van dit toestel tot de luisterplek, en de afstand van het midden van dit toestel tot de linker wand.

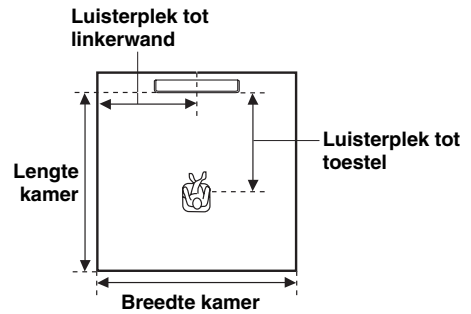

Keuzes voor de breedte en de lengte van de kamer:  
 2,0 m t/m 12,0 m (6,5 ft t/m 40,0ft)

Keuzes voor de afstand van de luisterplek tot dit toestel:  
 1,8 m t/m 9,0 m (6,0 ft t/m 30,0ft)

Keuzes voor de afstand van de luisterplek tot de linker wand:  
 0,6 m t/m 11,4 m (2,0 ft t/m 38,0ft)

Breedte en lengte van de kamer

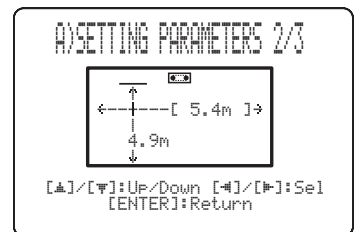

Luisterplek tot toestel en tot linkerwand

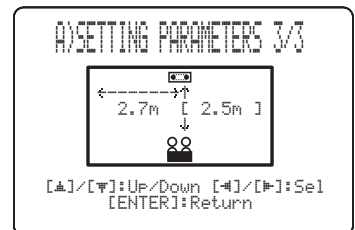



- Selecteer ANGLE TO WALL OR CORNER als het toestel in een hoek van uw kamer is geïnstalleerd. Stel de breedte en de lengte van uw luisterruimte in en ook de afstand van uw luisterplek tot dit toestel.

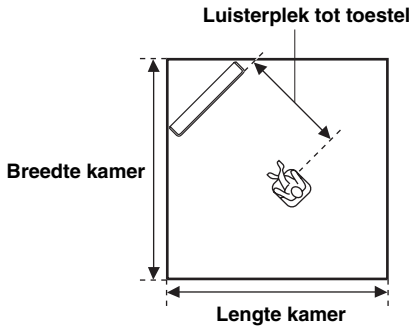

Keuzes voor de breedte en de lengte van de kamer:  
 2,0 m t/m 12,0 m (6,5 ft t/m 40,0ft)  
 Keuzes voor de afstand van de luisterplek tot dit  
 toestel:  
 1,8 m t/m 9,0 m (6,0 ft t/m 30,0ft)

Breedte en  
 lengte van de  
 kamer

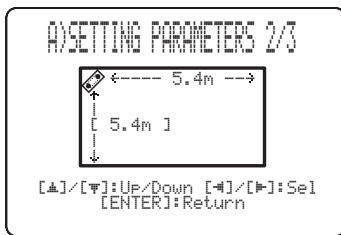

Luisterplek tot  
 toestel

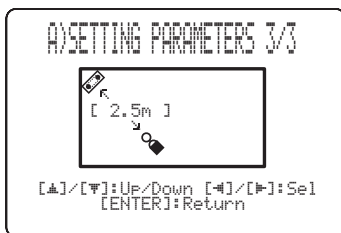

**Opmerking**

Wanneer u de INSTALLED POSITION parameter in de MANUAL SETUP (zie bladzijde 74) instelt, worden de nieuwe waarden voor de breedte en lengte van uw kamer automatisch als standaardinstelling ingesteld.

**■ BEAM ADJUSTMENT (Instelling geluidsbundels)**

Hiermee kunt u met de hand de diverse instellingen voor de geluidsbundels wijzigen. We raden u aan de 5 Beam te selecteren voor u veranderingen gaat aanbrengen in deze instellingen (zie bladzijde 54).

**Opmerkingen**

- Wanneer INSTALLED POSITION wordt gewijzigd via de MANUAL SETUP (zie bladzijde 74) zal de standaardinstelling automatisch worden ingesteld voor deze parameter behalve Center onder FOCAL LENGTH (zie bladzijde 76).
- Afhankelijk van de instellingen voor de geluidsbundels (zie de bladzijden 54 en 60) is het mogelijk dat bepaalde kanaalposities niet beschikbaar zijn. In een dergelijk geval zal “- -” worden aangegeven. Bij gebruik van Stereo plus 3 Beam, moet u de linker en rechter surroundkanalen laten weergeven via de linker en rechter voorkanalen.

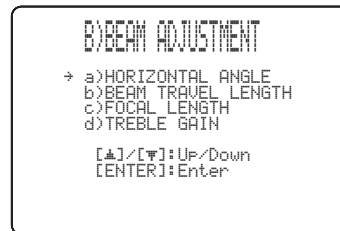

**HORIZONTAL ANGLE (Horizontale hoek)**

Hiermee kunt u de horizontale hoek van de geluidsbundels voor elk van de kanalen instellen. Door de horizontale hoek van de geluidsbundels aan te passen kunt u de bundels optimaal afstellen. Er wordt automatisch een testtoon geproduceerd.

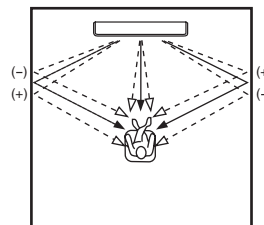

Keuzes: L90° t/m R90°

Kies een hogere L (links) instelling om de geluidsbundel meer naar links te richten, een hogere R (rechts) instelling om de bundel naar rechts te richten.

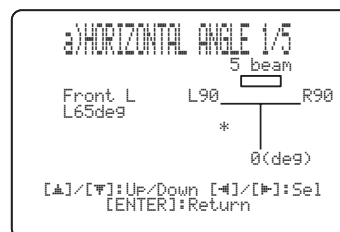

### BEAM TRAVEL LENGTH (Bundelafstand)

Er moet een bepaalde vertraging worden toegepast op het geluid voor de diverse kanalen zodat al het geluid op hetzelfde moment aankomt op de luisterplek. Via dit menu kunt u instellen hoeveel afstand de geluidsbundels moeten overbruggen nadat ze zijn geproduceerd door de luidspreker in kwestie en via de wand weerkaatst voor ze uiteindelijk aankomen op de luisterplek om zo de juiste vertraging voor de bundel in kwestie te kunnen bepalen. De lijnen in de afbeelding hieronder geven een indruk van de afstanden.

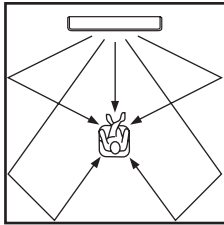

Keuzes: 0,3 m t/m 24,0 m (1,0 ft t/m 80,0 ft)

- **Front L** regelt de afstand die de geluidsbundel voor het linker voorkanaal moet afleggen.
- **Front R** regelt de afstand die de geluidsbundel voor het rechter voorkanaal moet afleggen.
- **Center** regelt de afstand die de geluidsbundel voor het middenkanaal moet afleggen.
- **Surround L** regelt de afstand die de geluidsbundel voor het linker surroundkanaal moet afleggen.
- **Surround R** regelt de afstand die de geluidsbundel voor het rechter surroundkanaal moet afleggen.

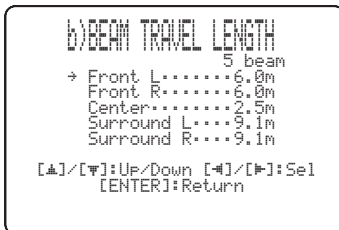

Wij raden u aan de met de AUTO SETUP geoptimaliseerde instelling te gebruiken (zie bladzijde 35). Pas deze instelling alleen aan wanneer u de HORIZONTAL ANGLE gewijzigd heeft (zie bladzijde 75).

### FOCAL LENGTH (Brandpuntsafstand)

Hiermee kunt u de afstand van de voorkant van dit toestel tot het brandpunt van de weergave voor elk van de kanalen instellen en de spreiding van de kanalen beïnvloeden. De brandpunten horen in te worden gesteld op of rond de punten waar de bundels door de wand weerkaatst worden, behalve natuurlijk voor het middenkanaal. Hoe korter de ingestelde afstand, hoe meer het kanaal gespreid wordt.

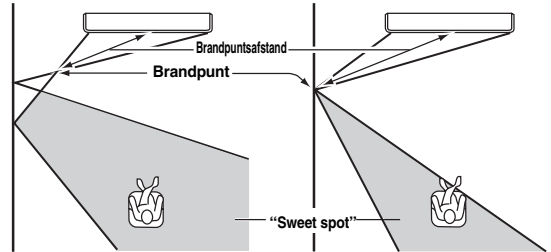

Linker voorkanaal

Middenkanaal

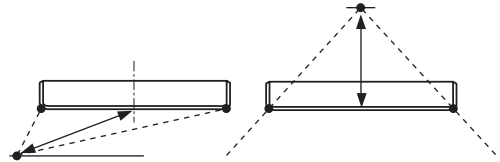

Keuzes: -1,0 m t/m +13,0 m (-3,5 ft t/m +43,5 ft)

Kies een hogere – (minus) instelling om het brandpunt meer naar buiten te brengen, of een hogere + (plus) instelling om het brandpunt naar de normale positie te brengen.

- **Front L** regelt de brandpuntsafstand voor de linker voor-geluidsbundel.
- **Front R** regelt de brandpuntsafstand voor de rechter voor-geluidsbundel.
- **Center** regelt de brandpuntsafstand voor de midden-geluidsbundel. Begininstelling: -0,5 m (-1,5 ft)
- **Surround L** regelt de brandpuntsafstand voor de linker surround-geluidsbundel.
- **Surround R** regelt de brandpuntsafstand voor de rechter surround-geluidsbundel.



We raden u aan de begininstelling (-0,5 m (of 1,5 ft)) te gebruiken voor het middenkanaal.

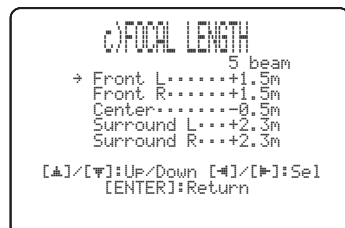

### TREBLE GAIN (Versterking hoge tonen)

Regelt de weergave van de hoge tonen via de diverse kanalen.



Als de linker en rechter voor- of linker en rechter surround-geluidsbundel gereflecteerd moet worden door een gordijn of een ander akoestisch absorberend oppervlak, kunt u een betere surroundweergave bereiken door de hoge tonen in de geluidsbundel(s) in kwestie te versterken.

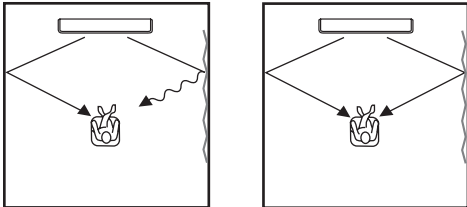

Keuzes: -12,0 dB t/m +12,0 dB

Begininstelling: 0 dB

- **Front L** regelt de weergave van de hoge tonen via het linker voorkanaal.
- **Front R** regelt de weergave van de hoge tonen via het rechter voorkanaal.
- **Center** regelt de weergave van de hoge tonen via het middenkanaal.
- **Surround L** regelt de weergave van de hoge tonen via het linker surroundkanaal.
- **Surround R** regelt de weergave van de hoge tonen via het rechter surroundkanaal.

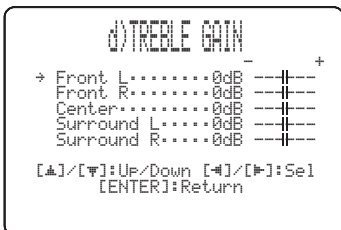

### IMAGE LOCATION (Locatie geluidsbeeld)

Hiermee kunt u de richting regelen van waaruit de linker en rechter voorkanalen worden waargenomen, zodat deze dichter bij het middenkanaal klinken.

U kunt deze functie gebruiken wanneer de weergave via de linker en rechter kanalen onnatuurlijk overkomt, bijvoorbeeld wanneer uw luisterplek niet precies in het midden van uw luisterruimte is.

Deze parameter kan alleen worden ingesteld wanneer 3 Beam of 5 Beam is geselecteerd als gebruiksfunctie voor de geluidsbundels (zie bladzijde 54).

Keuzes: ON, OFF

Instelbereik: 0% t/m 95%

Begininstelling: 0%

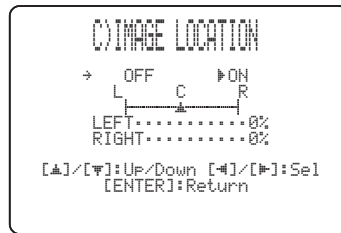

#### LEFT (Links)

Brengt het geluidsbeeld naar links.

Hoe hoger het percentage, hoe groter het volume uit het midden.

Zonder aanpassing

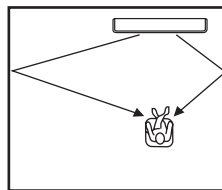

Met aanpassing van het linker voorkanaal

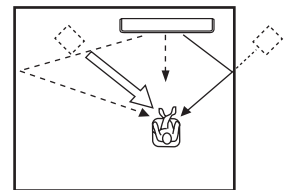

#### RIGHT (Rechts)

Brengt het geluidsbeeld naar rechts.

Hoe hoger het percentage, hoe groter het volume uit het midden.

Zonder aanpassing

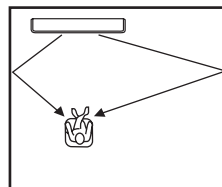

Met aanpassing van het rechter voorkanaal

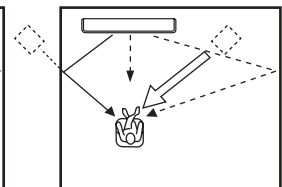

## SOUND MENU

Hiermee kunt u met de hand diverse parameters die te maken hebben met de geluidswaergave instellen.  
SET MENU → MANUAL SETUP → SOUND MENU

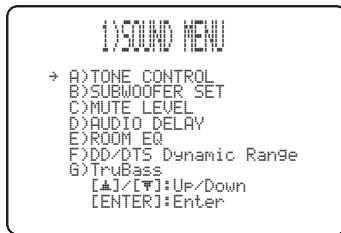

### ■ TONE CONTROL (Toonregeling)

U kunt de toonkleur van de geluidsbundels aanpassen.

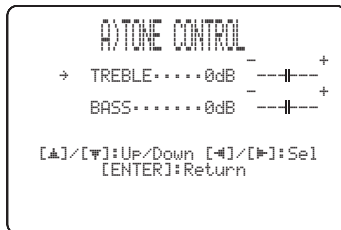

### TREBLE (Hoge tonen)

Hiermee kunt u de waergave van de hoge tonen regelen.

Keuzes: -12 dB t/m +12 dB

Begininstelling: 0 dB

### BASS (Lage tonen)

Hiermee kunt u de waergave van de lage tonen regelen.

Keuzes: -12 dB t/m +12 dB

Begininstelling: 0 dB

### ■ SUBWOOFER SET (Subwoofer instellingen)

Hiermee kunt u met de hand diverse subwoofer instellingen wijzigen.

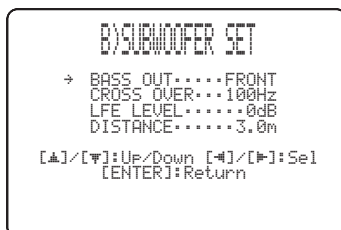

### BASS OUT (Weergave lage tonen)

De lage tonen (bass) kunnen naar de subwoofer en/of de linker en rechter voorkanalen worden gestuurd. Deze instelling bepaalt ook waar het LFE (Lage Frequentie Effecten) kanaal in Dolby Digital en DTS signalen naartoe wordt gestuurd.

Keuzes: SWFR (Subwoofer), **FRONT**

- Selecteer SWFR als u een subwoofer aangesloten heeft. Het LFE kanaal en de lage tonen uit andere kanalen worden nu naar de subwoofer gestuurd.
- Selecteer FRONT als u geen subwoofer gebruikt. Het LFE kanaal en de lage tonen uit andere kanalen worden nu naar de linker en rechter voorkanalen gestuurd.

### CROSS OVER (Crossover)

Wanneer BASS OUT op SWFR staat kunt u met deze functie de crossover (afsnij-) frequentie instellen voor alle lage tonen. Alle frequenties beneden de ingestelde frequentie zullen naar de subwoofer worden gedirigeerd.

Keuzes: 80Hz, **100Hz**, 120Hz

### LFE LEVEL (Niveau Lage Frequentie Effecten)

Deze functie stelt u in staat het volume (uitgangsniveau) van het LFE (Lage Frequentie Effect) kanaal aan te passen aan het vermogen van uw subwoofer. Het LFE kanaal zorgt voor de waergave van speciale effecten met zeer lage tonen bij bepaalde passages. Deze instelling treedt alleen in werking bij waergave wanneer dit toestel Dolby Digital of DTS signalen decodeert.

Keuzes: -20 t/m **0** dB

### DISTANCE (Afstand)

Hiermee kunt u de afstand van de subwoofer tot de luisterplek regelen.

Keuzes: 0,3 t/m 15,0 m (1,0 ft t/m 50,0 ft)

Begininstelling: 3,0 m (10,0 ft)

### ■ MUTE LEVEL (Volumeverlaging bij geluid uit)

U kunt zelf bepalen hoeveel het volume verlaagd moet worden wanneer u de geluidswaergave tijdelijk uitschakelt.

Keuzes: **MUTE**, -20 dB

- Selecteer MUTE om de geluidswaergave helemaal te stoppen.
- Selecteer -20 dB om het huidige volume met 20 dB te verlagen.



## ■ AUDIO DELAY (Audio vertraging)

U kunt de geluidswaergave vertragen zodat deze synchroon loopt met de videobeelden. Dit is soms nodig bij gebruik van bepaalde LCD monitors of projectoren.  
Keuzes: **0** t/m 160 msec



## ■ ROOM EQ (Kamerequalizer)

Hiermee kunt u de toonkleur aanpassen aan uw luisterruimte wanneer het toestel aan de wand is gemonteerd.  
Keuzes: MOUNTING (Montage), REFLECTING (Kamerstype; weerkaatsing)

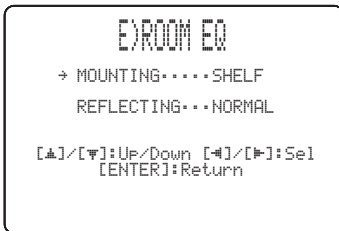

## MOUNTING (Montage)

Hiermee kunt u de lage en middentonen verbeteren.  
Keuzes: WALL (Aan de wand), SHELF (Op een plank)

- Selecteer WALL als het toestel aan een wand in uw kamer is geïnstalleerd.
- Selecteer SHELF als het toestel op een plank of iets dergelijks in uw kamer is geïnstalleerd.

## REFLECTING (Kamerstype; weerkaatsing)

Hiermee kunt u instellen hoeveel geluid er wordt weerkaatst in uw kamer.  
Keuzes: **NORMAL** (Normaal), HI ECHO (Veel echo)

- Kies NORMAL wanneer uw luisterruimte geluiden normaal weerkaatst.
- Kies HI ECHO wanneer uw luisterruimte geluiden goed weerkaatst, bijvoorbeeld met betonnen wanden.

## ■ DD/DTS Dynamic Range (Dynamisch bereik Dolby Digital en DTS signalen)

Hiermee kunt u instellen hoeveel het dynamisch bereik gecompriemd moet worden. Deze instelling treedt alleen in werking wanneer dit toestel Dolby Digital of DTS signalen decodeert. Het dynamisch bereik is het verschil tussen het zachtst hoorbare geluid en het hardste dat nog zonder vervorming kan worden weergegeven.  
Keuzes: MIN (minimum), STD (standaard), **MAX** (maximum)



Kies deze mogelijkheid om de compressie van het dynamische bereik in te stellen.

- Selecteer MIN als u bij een laag volume wilt luisteren.
- Selecteer STD voor algemeen gebruik.
- Selecteer MAX voor speelfilms.

## ■ TruBass

Hiermee kunt u de extra versterking van de lage tonen aan of uit zetten. De SRS TruBass technologie verbetert ook zonder subwoofer de waergave van de lage tonen en levert diepere en rijkere lage tonen als u er wel een gebruikt.  
Keuzes: OFF, **ON**



### Opmerking

TruBass is niet beschikbaar wanneer u de My Beam (zie bladzijde 61) of My Surround (zie bladzijde 55) heeft geselecteerd als gebruiksfunctie voor de geluidsbundels.

## INPUT MENU

Hiermee kunt u met de hand diverse parameters die te maken hebben met de audio en video ingangssignalen instellen.

SET MENU → MANUAL SETUP → INPUT MENU

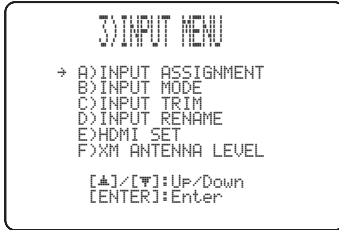

### Opmerking

“F) XM ANTENNA LEVEL” geldt alleen bij modellen voor de V.S. en Canada.

## INPUT ASSIGNMENT (Toewijzing ingangsaansluitingen)

U kunt de HDMI IN aansluitingen van dit toestel toewijzen aan andere componenten wanneer de begininstellingen van dit toestel niet overeenkomen met uw systeem. Door andere componenten toe te wijzen aan de HDMI IN aansluitingen van dit toestel zorgt u ervoor dat de juiste naam van het aangesloten toestel verschijnt op het display op het voorpaneel en op het in-beeld display (OSD), en kunt u eventueel deze component bedienen via de ingangskeuzetoets met de bijbehorende naam. Als u een component aansluit op één van de HDMI IN aansluitingen van dit toestel en verder niets wijzigt, zal de begininstelling met de componentnaam voor die HDMI IN aansluiting worden getoond op het display op het voorpaneel en in het in-beeld display (OSD) wanneer deze als signaalbron wordt geselecteerd.

- Selecteer HDMI1 om een component toe te wijzen aan de HDMI AUX 1 IN aansluiting van dit toestel.  
Keuzes: TV/STB, **AUX1**
- Selecteer HDMI2 om een component toe te wijzen aan de HDMI DVD IN aansluiting van dit toestel.  
Keuzes: **DVD**, AUX2

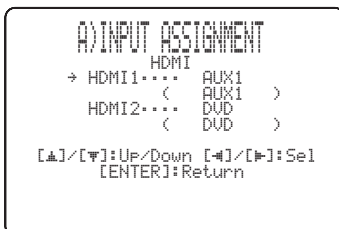

## INPUT MODE (Ingangsfunctie)

Met deze instelling kunt u de ingangsfunctie bepalen voor signaalbronnen op de DIGITAL INPUT aansluitingen op het moment dat dit toestel wordt ingeschakeld. Voor informatie omtrent de soorten audiosignalen die door dit toestel kunnen worden verwerkt verwijzen we u naar “Selecteren van de ingangsfunctie” op bladzijde 87.

Keuzes: **AUTO**, LAST



- Kies AUTO om het toestel automatisch het soort ingangssignaal te laten bepalen en de bijbehorende ingangsfunctie te laten instellen.
- Kies LAST om het toestel automatisch de ingangsfunctie in te laten schakelen die het laatst met de signaalbron in kwestie gebruikt is. Als het soort ingangssignaal verschilt van de instelling, zal er geen geluid worden geproduceerd.

## INPUT TRIM (Niveau ingangssignalen aanpassen)

Hiermee kunt u het ingangsniveau van de signaalbron regelen.

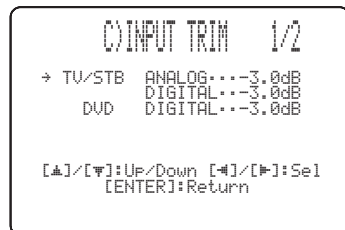

- Selecteer TV/STB ANALOG om het niveau in te stellen van audio- en videosignalen die binnenkomen via de TV/STB AUDIO INPUT aansluitingen van dit toestel.  
Instelbereik: -6,0 dB t/m 0,0 dB  
Begininstelling: -3,0 dB
- Selecteer TV/STB DIGITAL om het niveau in te stellen van audio- en videosignalen die binnenkomen via de TV/STB OPTICAL DIGITAL INPUT aansluiting van dit toestel.  
Instelbereik: -6,0 dB t/m 0,0 dB  
Begininstelling: -3,0 dB
- Selecteer DVD DIGITAL om het niveau in te stellen van audio- en videosignalen die binnenkomen via de DVD COAXIAL DIGITAL INPUT aansluiting van dit toestel.  
Instelbereik: -6,0 dB t/m 0,0 dB  
Begininstelling: -3,0 dB

- Selecteer AUX1 ANALOG om het niveau in te stellen van audio- en videosignalen die binnenkomen via de AUX 1 AUDIO INPUT aansluitingen van dit toestel.  
Instelbereik: -6,0 dB t/m 0,0 dB  
Begininstelling: -3,0 dB
- Selecteer AUX1 DIGITAL om het niveau in te stellen van audio- en videosignalen die binnenkomen via de AUX 1 OPTICAL DIGITAL INPUT aansluiting van dit toestel.  
Instelbereik: -6,0 dB t/m 0,0 dB  
Begininstelling: -3,0 dB
- Selecteer AUX2 DIGITAL om het niveau in te stellen van audio- en videosignalen die binnenkomen via de AUX 2 COAXIAL DIGITAL INPUT aansluiting van dit toestel.  
Instelbereik: -6,0 dB t/m 0,0 dB  
Begininstelling: -3,0 dB
- Selecteer AUX3 ANALOG om het niveau in te stellen van audiosignalen die binnenkomen via de AUX 3 ingangsaansluitingen op het voorpaneel.  
Instelbereik: -6,0 dB t/m 0,0 dB  
Begininstelling: -3,0 dB
- Selecteer DOCK ANALOG om het niveau in te stellen van de audiosignalen die binnenkomen via de DOCK aansluiting van dit toestel (alleen modellen voor de V.S., Canada en Australië).  
Instelbereik: -6,0 dB t/m 0,0 dB  
Begininstelling: -3,0 dB

## ■ INPUT RENAME (Signaalbronnen nieuwe namen geven)

Met deze functie kunt u de namen van de signaalbronnen op het OSD (in-beeld display) en op het display op het voorpaneel veranderen. Gebruik de ingangskeuzetoetsen (bijv. DVD) om de component waarvan u de naam wilt veranderen te selecteren en voer dan de volgende procedure uit.

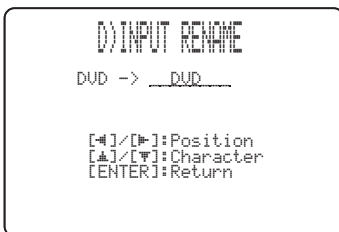

- 1 Druk op ◀ / ▶ en verplaats de \_ (onderstreping) naar het teken of de spatie die u wilt veranderen.**

De \_ (onderstreping) knippert.

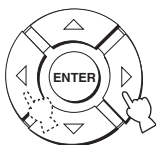

- 2 Druk op ▲ / ▼ en selecteer het gewenste teken.**

- U kunt maximaal 8 tekens gebruiken voor elke signaalbron.
- Druk op ▼ om de tekens als volgt te laten veranderen, of druk op ▲ om deze reeks in omgekeerde volgorde te doorlopen: A t/m Z, spatie, 0 t/m 9, spatie, a t/m z, spatie, #, \*, +, enz.

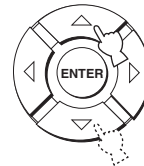

- 3 Herhaal de stappen 1 t/m 2 als u de namen van andere signaalbronnen wilt veranderen.**

- 4 Druk op ENTER om af te sluiten.**

De nieuwe naam (namen) wordt (worden) opgeslagen en het display keert terug naar het eerder weergegeven scherm.

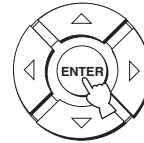

## ■ HDMI SET (HDMI instellingen)

Hiermee kunt u de HDMI audio/video in-/uitgangen aanpassen aan de aangesloten apparatuur.

Keuzes: SUPPORT AUDIO (Audio ondersteuning),  
VIDEO INFO (Video informatie),  
HDMI CONTROL (HDMI bediening)



### SUPPORT AUDIO (Audio ondersteuning)

Hier mee kunt u bepalen of HDMI audiosignalen weergegeven zullen worden door dit toestel of door een andere HDMI component verbonden met de HDMI OUT aansluiting van dit toestel.

Keuzes: **HTY-7030**, **OTHER**



#### Opmerkingen

- Deze instelling werkt wanneer HDMI CONTROL is ingesteld op OFF (zie rechts).
- Wanneer HDMI CONTROL is ingesteld op ON, staat deze instelling buiten werking. Dit toestel volgt de instelling van de voor HDMI bediening geschikte tv.
- De HDMI videosignalen die binnenkomen via één van de HDMI IN aansluitingen van dit toestel worden altijd gereproduceerd via de HDMI OUT aansluiting van dit toestel.

### VIDEO INFO (Video informatie)

Hiermee kunt u de video informatie voor het huidige ingangssignaal laten aangeven.

Instelmogelijkheden: **HDMI RES.**, **HDMI ERROR**



- Selecteer HDMI RES. om de resolutie van de HDMI in-/uitgangssignalen af te lezen.
- Selecteer HDMI ERROR om foutmeldingen te laten zien voor HDMI bronnen of aangesloten apparatuur (zie bladzijde 104 voor details).

### HDMI CONTROL (HDMI bediening)

Gebruik deze functie om dit toestel via de HDMI aansluitingen met een voor HDMI bediening geschikte tv te verbinden. U kunt de stroom in- of uitschakelen, de ingangsfunctie selecteren en het volume van dit toestel instellen met de afstandsbediening van uw voor HDMI geschikte tv. Zie "Gebruiken van de HDMI bedieningsfunctie" op bladzijde 71 voor details. Instelmogelijkheden: **OFF**, **ON**



- Selecteer ON om de HDMI bediening in te schakelen. De signalen die binnenkomen via de HDMI IN aansluitingen worden gereproduceerd via de HDMI OUT aansluiting wanneer dit toestel uit (standby) staat.
- Selecteer OFF om de HDMI bediening uit te schakelen. De signalen die binnenkomen via de HDMI IN aansluitingen worden niet gereproduceerd via de HDMI OUT aansluiting wanneer dit toestel uit (standby) staat.

### ■ XM ANTENNA LEVEL (XM antenneniveau)

**(Alleen modellen voor de V.S. en Canada)**

Hiermee kunt u het huidige ontvangstniveau van XM Satellite Radio signalen bekijken. Voor de beste ontvangst dient u het aangesloten XM Mini-Tuner Dock zo te plaatsen dat er een waarde van 60% of hoger verkregen wordt.

Display status: **NONE**, 0 tot 100%



#### Opmerking

"NONE" wordt getoond als het XM Mini-Tuner Dock niet is aangesloten op dit toestel. Controleer in dit geval de antenne-aansluitingen (zie bladzijde 5 in de Referentiegids).



## DISPLAY MENU

Hiermee kunt u met de hand diverse parameters die te maken hebben met het display instellen.

SET MENU → MANUAL SETUP → DISPLAY MENU



### ■ F.DISPLAY SET (Instellingen display op het voorpaneel)

Hiermee kunt u de helderheid en andere instellingen van het display op het voorpaneel regelen.

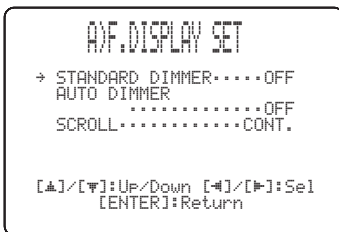

#### STANDARD DIMMER (Standaard dimmer)

Hiermee stelt u de helderheid van het display op het voorpaneel in wanneer het toestel wordt bediend via het voorpaneel of de afstandsbediening.

Keuzes: -2, -1, **OFF**

#### AUTO DIMMER (Automatische dimmer)

Wanneer er een bepaalde tijd lang geen handeling wordt uitgevoerd, zal het display op het voorpaneel gedimd worden. Hiermee kunt u de helderheid van het display op het voorpaneel in een dergelijk geval instellen.

Keuzes: **OFF** (dezelfde helderheid als bij de STANDARD DIMMER instelling), -1 t/m -3 (gebaseerd op de STANDARD DIMMER instelling), DISPLAY OFF

#### SCROLL (Scrollen over het display op het voorpaneel)

##### (Alleen modellen voor de V.S., Canada en Australië)

Hiermee kunt u de manier bepalen waarop informatie wordt weergegeven op het display op het voorpaneel bij gebruik van een iPod of XM Satellietradio.

Keuzes: **CONT.**, **ONCE**

- Selecteer **CONT.** om de gegevens verder te laten schuiven over het display.
- Selecteer **ONCE** om de gegevens één keer over het display te laten schuiven, waarna de eerste 15 tekens op het display zullen blijven staan.

### ■ OSD SET (In-beeld display instellingen)

Hiermee kunt u de displaypositie en de displaytijd van het in-beeld display (OSD) instellen.



#### OSD SHIFT (Plaatsing in-beeld display)

Hiermee kunt u de verticale positie van het in-beeld display (OSD) instellen. Een hogere - (minus) instelling zal de positie van het in-beeld display hoger in beeld brengen, een hogere + (plus) instelling lager.

Keuzes: -5 t/m +5

Begininstelling: 0

#### OSD DISPLAY TIME (in-beeld displaytijd) (Alleen modellen voor de V.S., Canada en Australië)

Hiermee kunt u instellen hoelang het in-beeld display getoond moet worden nadat u een handeling heeft verricht.

Keuzes: **ON**, 10s, 30s

- Selecteer **ON** om het in-beeld display (OSD) voortdurend weer te laten geven.
- Selecteer 10s om het in-beeld display (OSD) 10 seconden nadat u een handeling heeft uitgevoerd uit te laten schakelen.
- Selecteer 30s om het in-beeld display (OSD) 30 seconden nadat u een handeling heeft uitgevoerd uit te laten schakelen.



De tijdinstelling voor het in-beeld display (OSD) werkt ook voor uw iPod en XM Satellietradio (alleen modellen voor de V.S. en Canada). Zie voor details de bladzijden 4 en 10 in de Referentieids.

### ■ UNIT SET (Eenheden)

Hiermee kunt u kiezen in welke eenheid het toestel afstanden aangeeft.

Keuzes: **METERS** (modellen voor Australië, Europa, Azië en Korea), **FEET** (modellen voor de V.S. en Canada)



- Selecteer **METERS** om de afstanden in meters in te kunnen voeren.
- Selecteer **FEET** om de afstanden in voeten (feet) in te kunnen voeren.

#### Opmerking

Als u deze instelling wijzigt, kunnen de aangepaste instellingen voor de geluidsbundels veranderen.

# Instellen van de audiobalans

U kunt het uitgangsniveau van de diverse geluidsbundels instellen via de testtoon of aan de hand van de weergegeven audio in elk van de standen voor de geluidsbundels om de surroundweergave zo realistisch mogelijk te maken.

## Gebruiken van de testtoon

U kunt het toestel via elk kanaal een testtoon laten produceren zodat u met de hand de niveaus van de diverse kanalen met elkaar in balans kunt brengen.

Hiermee kunt u de niveaus van de kanalen zo afstellen dat ze op de luisterplek allemaal even hard klinken.

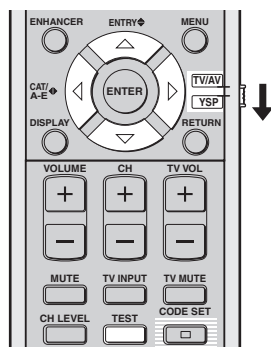

(Modellen voor de V.S. en Canada)

- 1 Zet de schakelaar voor de bedieningsfunctie van de afstandsbediening op YSP.**

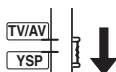

- 2 Druk op TEST.**

“TEST FRONT L” verschijnt op het display op het voorpaneel en er zal een testtoon worden geproduceerd via het linker voorkanaal.

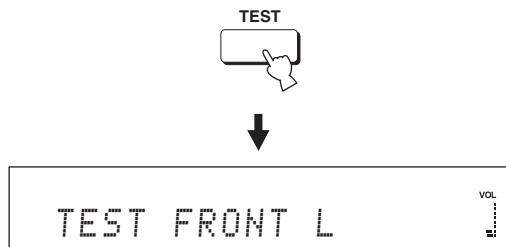

- 3 Druk net zo vaak op  $\triangle$  /  $\nabla$  tot u het kanaal geselecteerd heeft dat u wilt instellen.**

Het display op het voorpaneel verandert als volgt:

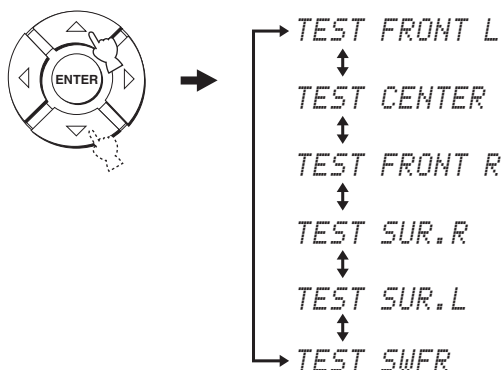

### Opmerking

“TEST SWFR” is alleen beschikbaar wanneer er een subwoofer is aangesloten op dit toestel en SWFR is geselecteerd voor BASS OUT in het SOUND MENU (zie bladzijde 78).

- 4 Gebruik  $\triangleleft$  /  $\triangleright$  om het volume van de kanalen in te stellen.**

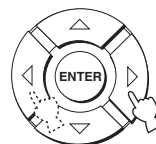

Instelbereik:  $-10,0$  dB t/m  $+10,0$  dB

**5 Druk op TEST wanneer u klaar bent met instellen.**



**Opmerkingen**

- Geen van de kanaalniveaus kan worden ingesteld wanneer 2-kanaals of 5-kanaals stereoweergave (zie bladzijde 60), My Beam (zie bladzijde 61), of My Surround (zie bladzijde 55) is geselecteerd als gebruiksfunctie voor de geluidsbundels.
- “FRONT L/R” kan niet worden ingesteld wanneer Stereo plus 3 Beam is geselecteerd als de gebruiksfunctie voor de geluidsbundels (zie bladzijde 55).
- “FRONT L/R” wordt automatisch geregeld aan de hand van de instellingen voor de andere kanalen wanneer u Stereo plus 3 Beam of stereoweergave heeft geselecteerd als gebruiksfunctie voor de geluidsbundels (zie de bladzijden 55 en 60).

Als het niveau van een bepaald kanaal niet kan worden ingesteld, zal “-dB” verschijnen op het display op het voorpaneel.

**Met behulp van de weergegeven audio**

U kunt ook met de hand de niveaus van de kanalen regelen terwijl er een signaalbron, zoals een DVD, wordt weergegeven.

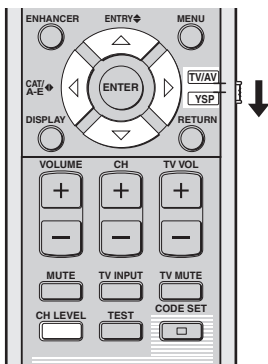

(Modellen voor de V.S. en Canada)

**1 Zet de schakelaar voor de bedieningsfunctie van de afstandsbediening op YSP.**

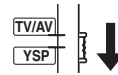

**2 Druk net zo vaak op CH LEVEL (of eerst op CH LEVEL en dan op  $\Delta$  /  $\nabla$ ) om het kanaal dat u wilt instellen te selecteren.**

Het display op het voorpaneel verandert als volgt.

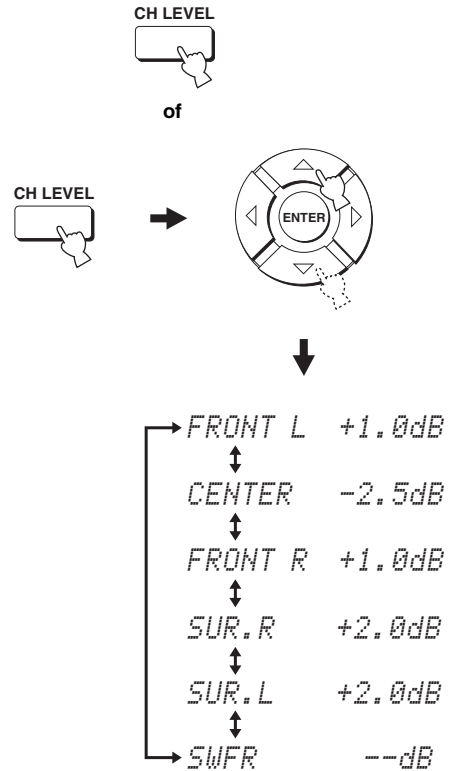

**Opmerking**

“SWFR” is alleen beschikbaar wanneer er een subwoofer is aangesloten op dit toestel en SWFR is geselecteerd voor BASS OUT in het SOUND MENU (zie bladzijde 78).

GEAVANCEERDE  
BEDIENING

Nederlands

**3** Gebruik ◀ / ▶ om het volume van de kanalen in te stellen.

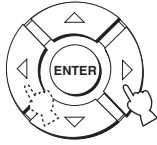

Instelbereik: -10,0 dB t/m +10,0 dB

**4** Wacht een paar seconden zonder dit verder te bedienen wanneer u klaar bent met uw instellingen.

**Opmerkingen**

- Geen van de kanaalniveaus kan worden ingesteld wanneer 2-kanaals of 5-kanaals stereoweergave (zie bladzijde 60), of My Surround (zie bladzijde 55) is geselecteerd als gebruiksfunctie voor de geluidsbundels.
- “FRONT L/R” kan niet worden ingesteld wanneer Stereo plus 3 Beam is geselecteerd als de gebruiksfunctie voor de geluidsbundels (zie bladzijde 55).
- Alleen CENTER kan worden ingesteld wanneer My Beam is geselecteerd als de gebruiksfunctie voor de geluidsbundels (zie bladzijde 61).
- “FRONT L/R” wordt automatisch geregeld aan de hand van de instellingen voor de andere kanalen wanneer u Stereo plus 3 Beam of stereoweergave heeft geselecteerd als gebruiksfunctie voor de geluidsbundels (zie de bladzijden 55 en 60).



Als het niveau van een bepaald kanaal niet kan worden ingesteld, zal “-dB” verschijnen op het display op het voorpaneel.

# Selecteren van de ingangsfunctie

U kunt kiezen welke soort audiosignalen weergegeven moeten worden voor een bepaalde signaalbron op basis van uw voorkeur of de mogelijkheden van de signaalbron zelf. Deze functie is beschikbaar voor TV/STB, DVD, AUX1 en AUX2.



We raden u aan de ingangsfunctie in de meeste gevallen op AUTO te laten staan.

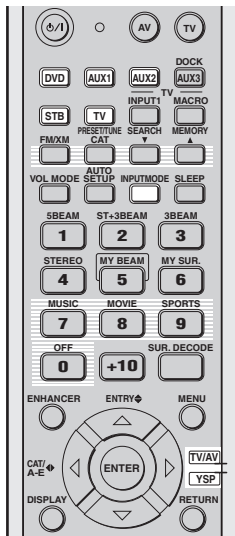

(Modellen voor de V.S. en Canada)

- 1** Zet de schakelaar voor de bedieningsfunctie van de afstandsbediening op YSP.

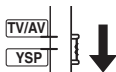

- 2** Druk op één van de ingangskeuzetoetsen om de gewenste signaalbron te selecteren.

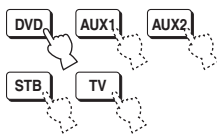

- 3** Druk herhaaldelijk op INPUTMODE om heen en weer te schakelen tussen de ingangsfuncties.

INPUTMODE

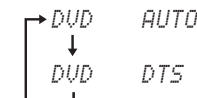

Wanneer u DVD heeft geselecteerd als signaalbron

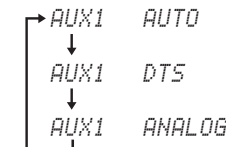

Wanneer u AUX1 heeft geselecteerd als signaalbron

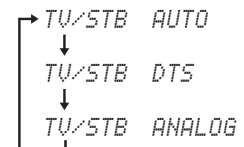

Wanneer u TV of STB heeft geselecteerd als signaalbron

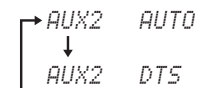

Wanneer u AUX2 heeft geselecteerd als signaalbron

### Opmerking

ANALOG is niet beschikbaar als ingangsfunctie voor DVD en AUX2.

#### • AUTO

Ingangssignalen worden automatisch geselecteerd in deze volgorde:

- 1) HDMI
- 2) Digitaal
- 3) Analoo



In de meeste gevallen kunt u deze instelling gebruiken.

#### • DTS

Alleen DTS gecodeerde digitale signalen zullen worden geselecteerd. Vergeleken met AUTO biedt deze ingangsfunctie meer stabiliteit bij weergave van DTS gecodeerde CD's of LD's.

#### • ANALOG

Selecteert alleen analoge signalen.

Alleen analoge signalen zullen worden geselecteerd wanneer er zowel analoge als digitale signalen binnenkomen.



U kunt zelf bepalen welke ingangsfunctie zal worden ingeschakeld wanneer dit toestel aan wordt gezet door middel van INPUT MODE in het INPUT MENU (zie bladzijde 80).

# Aanpassen van de systeemparameters

Dit toestel heeft extra menu's die worden getoond op het display op het voorpaneel. Deze menu's bieden u aanvullende mogelijkheden voor het instellen van dit toestel en de manier waarop het werkt.

## Opmerking

Wanneer "F.PANEL KEY" is ingesteld op "F.PANEL: OFF" (zie bladzijde 93), zal STANDBY/ON op het voorpaneel niet werken. Gebruik in plaats daarvan STANDBY/ON op de afstandsbediening om de systeeminstellingen aan te passen.

## Gebruiken van de systeemparameters

Volg de procedure hieronder om de systeemparameters in te voeren.

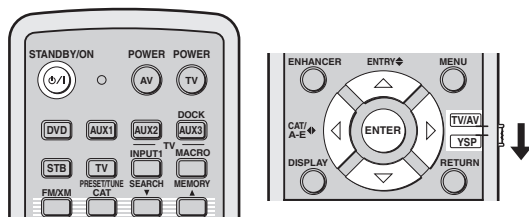
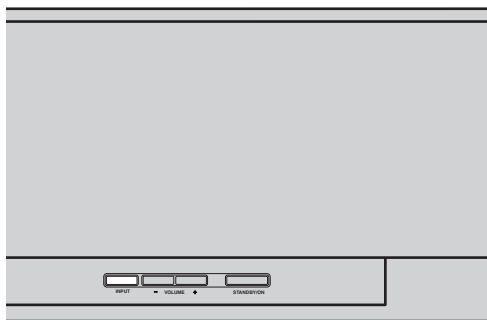

(Modellen voor de V.S. en Canada)

- 1 Druk op STANDBY/ON op de afstandsbediening om het toestel uit te zetten.

STANDBY/ON



- 2 Houd INPUT op het voorpaneel ingedrukt en druk vervolgens op STANDBY/ON op de afstandsbediening om het toestel aan te zetten.

"MEMORY PROTECT" zal op het display op het voorpaneel verschijnen.

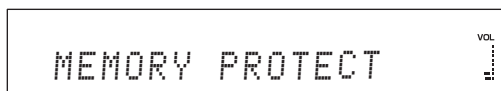
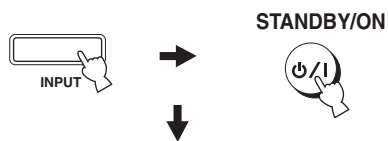

- 3 Laat INPUT op het voorpaneel los.



## Instellen van MEMORY PROTECT

U kunt de huidige instellingen zoals opgeslagen in het systeemgeheugen van dit toestel beveiligen tegen per ongeluk wissen of wijzigen.

**1** Herhaal de stappen 1 t/m 3 onder “Gebruiken van de systeemparameters” op bladzijde 88.

**2** Zet de schakelaar voor de bedieningsfunctie van de afstandsbediening op YSP.

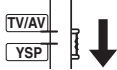

**3** Controleer of de melding “MEMORY PROTECT” inderdaad getoond wordt op het display op het voorpaneel en druk vervolgens op ENTER.

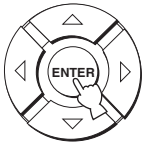

**4** Druk op ◀/▶ om heen en weer te schakelen tussen “PROTECT: ON” en “PROTECT: OFF”.

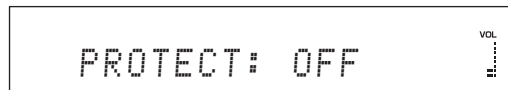
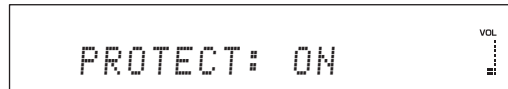
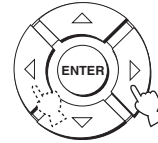

- Selecteer PROTECT: ON om de beveiliging in te schakelen.
- Selecteer PROTECT: OFF om de beveiliging uit te schakelen.

**5** Druk op STANDBY/ON op de afstandsbediening om dit toestel uit (standby) te zetten.

STANDBY/ON



De nieuwe instelling treedt in werking wanneer u dit toestel de volgende keer aan zet.

## Instellen van MAX VOLUME

U kunt een maximum volumeniveau instellen zodat het toestel geen geluid harder dan deze instelling zal kunnen produceren.

**1** Herhaal de stappen 1 t/m 3 onder “Gebruiken van de systeemparameters” op bladzijde 88.

**2** Zet de schakelaar voor de bedieningsfunctie van de afstandsbediening op YSP.

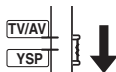

**3** Druk op  $\triangle / \nabla$  zodat “MAX VOLUME SET” verschijnt op het display op het voorpaneel.

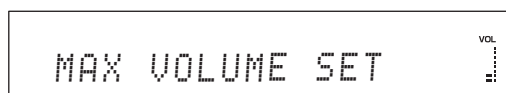
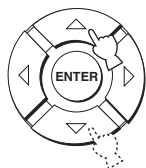

**4** Druk op ENTER.

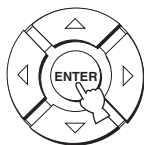

**5** Gebruik  $\triangle / \nabla$  om het gewenste maximum volumeniveau in te stellen.

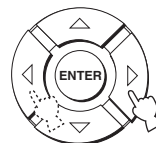

Instelbereik: MAX, 99 t/m 01, MIN  
Instelstap: 1

**6** Druk op STANDBY/ON op de afstandsbediening om dit toestel uit (standby) te zetten.

STANDBY/ON



De nieuwe instelling voor het maximum volumeniveau treedt in werking wanneer u dit toestel de volgende keer aan zet.

## Instellen van TURN ON VOLUME

U kunt instellen welk volume moet worden gebruikt wanneer het toestel aan wordt gezet.

**1** Herhaal de stappen 1 t/m 3 onder “Gebruiken van de systeemparameters” op bladzijde 88.

**2** Zet de schakelaar voor de bedieningsfunctie van de afstandsbediening op YSP.

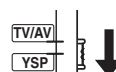



- 3** Druk op  $\triangle$  /  $\nabla$  zodat “TURN ON VOLUME” verschijnt op het display op het voorpaneel.

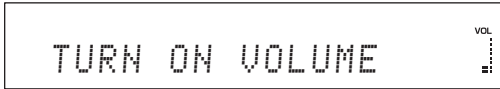
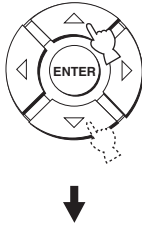

- 4** Druk op ENTER.



- 5** Gebruik  $\triangle$  /  $\nabla$  om het gewenste beginvolume in te stellen.

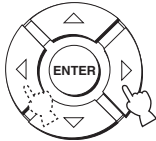

Instelbereik: MAX, 99 t/m 01, OFF  
Instelstap: 1

- 6** Druk op STANDBY/ON op de afstandsbediening om dit toestel uit (standby) te zetten.

STANDBY/ON



De nieuwe instelling voor het maximum volumeniveau treedt in werking wanneer u dit toestel de volgende keer aan zet.

## Instellen van DEMO MODE

U kunt dit toestel uittesten om een idee te krijgen van de mogelijkheden van de weergave met geluidsbundels.

- 1** Herhaal de stappen 1 t/m 3 onder “Gebruiken van de systeemparameters” op bladzijde 88.
- 2** Zet de schakelaar voor de bedieningsfunctie op YSP.

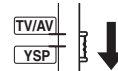

- 3** Druk op  $\triangle$  /  $\nabla$  zodat “DEMO MODE” verschijnt op het display op het voorpaneel.

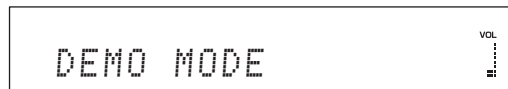
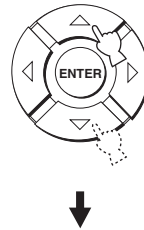

- 4 Druk op ◀ / ▶ om heen en weer te schakelen tussen “DEMO: ON” en “DEMO: OFF”.

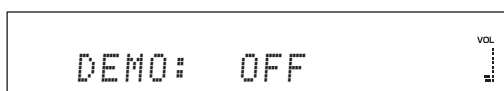
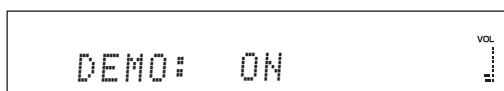
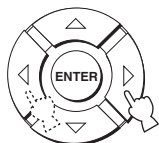

- Selecteer DEMO: ON om de demonstratiefunctie in te schakelen.
- Selecteer DEMO: OFF om de demonstratiefunctie uit te schakelen.

- 5 Druk op STANDBY/ON op de afstandsbediening om dit toestel uit (standby) te zetten.

STANDBY/ON



De nieuwe instelling treedt in werking wanneer u dit toestel de volgende keer aan zet.  
Druk op ENTER terwijl er wordt weergegeven van een signaalbron om de geluidsbundel te testen.  
De weergegeven geluidsbundel schakelt heen en weer tussen links rechts. Druk nog eens op ENTER om het heen en weer schakelen van de geluidsbundel te stoppen.

## Instellen van PANEL INPUT KEY

U kunt INPUT op het voorpaneel uitschakelen wanneer u de systeemparameters instelt.

- 1 Herhaal de stappen 1 t/m 3 onder “Gebruiken van de systeemparameters” op bladzijde 88.
- 2 Zet de schakelaar voor de bedieningsfunctie op YSP.



- 3 Druk op ▲ / ▼ zodat “PANEL INPUT KEY” verschijnt op het display op het voorpaneel.



- 4 Druk op ◀ / ▶ om heen en weer te schakelen tussen "P.INPUT: ON" en "P.INPUT: OFF".

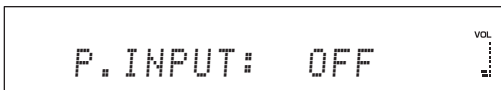
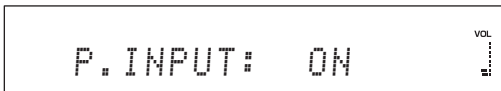
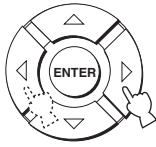

- Selecteer P.INPUT: ON om de INPUT toets op het voorpaneel in te schakelen.
- Selecteer P.INPUT: OFF om de INPUT toets op het voorpaneel uit te schakelen. "F.PANEL KEY" wordt automatisch ingesteld op "ON".

- 5 Druk op STANDBY/ON op de afstandsbediening om dit toestel uit (standby) te zetten.

STANDBY/ON



De nieuwe instelling treedt in werking wanneer u dit toestel de volgende keer aan zet.

## Uitschakelen van de toetsen op het voorpaneel

U kunt de toetsen op het voorpaneel uitschakelen, behalve wanneer u de systeemparameters instelt.

- 1 Herhaal de stappen 1 t/m 3 onder "Gebruiken van de systeemparameters" op bladzijde 88.
- 2 Zet de schakelaar voor de bedieningsfunctie op YSP.

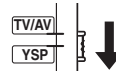

- 3 Druk op ▲ / ▼ zodat "F.PANEL KEY" verschijnt op het display op het voorpaneel.

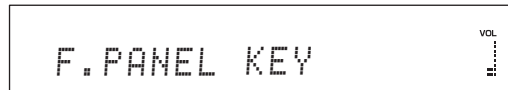

- 4 Druk op ◀ / ▶ om heen en weer te schakelen tussen “F.PANEL: ON” en “F.PANEL: OFF”.

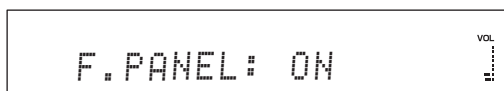
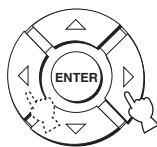

- Selecteer F.PANEL: ON om de toetsen op het voorpaneel in te schakelen.
- Selecteer F.PANEL: OFF om de toetsen op het voorpaneel uit te schakelen. “P.INPUT” wordt automatisch ingesteld op “ON”.

- 5 Druk op STANDBY/ON op de afstandsbediening om dit toestel uit (standby) te zetten.

STANDBY/ON



De nieuwe instelling treedt in werking wanneer u dit toestel de volgende keer aan zet.

## Instellen van FACTORY PRESET

U kunt alle parameters van dit toestel terugzetten op de fabrieksinstellingen. Deze procedure zet ALLE instellingen in het SET MENU volledig terug.

### Opmerking

Na de volgende procedure moet u de AUTO SETUP opnieuw uitvoeren om de instellingen aan te passen aan uw luisteromgeving.

- 1 Herhaal de stappen 1 t/m 3 onder “Gebruiken van de systeemparameters” op bladzijde 88.

- 2 Zet de schakelaar voor de bedieningsfunctie van de afstandsbediening op YSP.

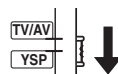

- 3 Druk op ▲ / ▼ zodat “FACTORY PRESET” verschijnt op het display op het voorpaneel.



- 4 Druk op ENTER.



- 5** Druk op ◀/▶ om heen en weer te schakelen tussen “PRESET: RESET” en “PRESET: CANCEL”.

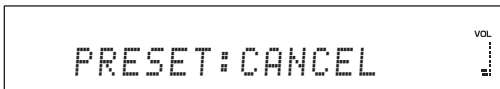
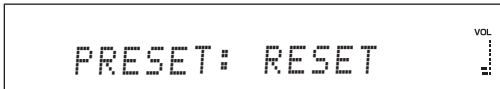
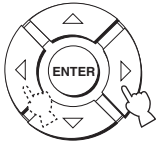

- Selecteer PRESET: RESET om alle huidige instellingen terug te zetten.
- Selecteer PRESET: CANCEL om het terugzetten van de instellingen te annuleren.

- 6** Druk op STANDBY/ON op de afstandsbediening om dit toestel uit (standby) te zetten.

STANDBY/ON



De nieuwe instelling treedt in werking wanneer u dit toestel de volgende keer aan zet.

# Afstandsbedieningsfuncties

Naast dit toestel kan de afstandsbediening ook andere AV componenten van Yamaha en van andere fabrikanten aansturen. Om andere componenten te kunnen bedienen, moet u de bijbehorende codes daarvoor instellen op de afstandsbediening en de schakelaar voor de bedieningsfunctie op TV/AV zetten om de set bedieningstoetsen van de afstandsbediening om te schakelen.

## Opmerking

Afhankelijk van de gebruikte externe AV component is het mogelijk dat de afstandsbediening van dit toestel niet in staat zal zijn de apparatuur in kwestie aan te sturen, ook niet als er een ogenschijnlijk geschikte afstandsbedieningscode is ingesteld. Bedien in een dergelijk geval de component in kwestie met de daarbij behorende afstandsbediening.

## Instellen van afstandsbedieningscodes

U kunt andere componenten bedienen als u de bijbehorende afstandsbedieningscodes heeft ingesteld. Voor elke set bedieningstoetsen (DVD, AUX1, AUX2, STB en TV) kan een code worden ingevoerd. Raadpleeg de "Lijst met afstandsbedieningscodes" aan het eind van deze handleiding voor een complete lijst van alle beschikbare afstandsbedieningscodes.

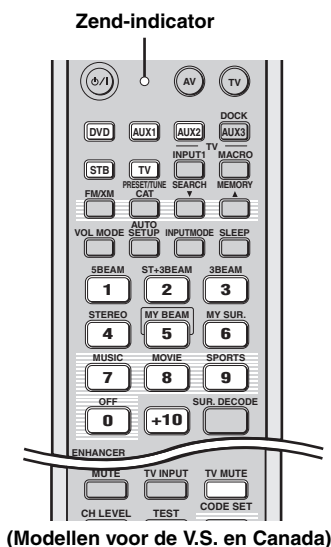

(Modellen voor de V.S. en Canada)

### 1 Houd CODE SET ingedrukt en druk op één van de ingangsekeuzetoetsen om de signaalbron waarvoor u een afstandsbedieningscode wilt programmeren te selecteren.

De zendindicator knippert twee keer en blijft dan continu branden.

Ga door naar stap 2 terwijl u CODE SET ingedrukt houdt.



### 2 Voer de afstandsbedieningscode in met de cijfertoetsen terwijl u CODE SET ingedrukt houdt.

Instelvoorbeeld: Yamaha DVD set



### 3 Raadpleeg "Bedienen van andere componenten" op bladzijde 97 om de externe component te bedienen met de afstandsbediening van dit toestel.

Als de externe component in kwestie goed reageert, heeft u de juiste afstandsbedieningscode ingesteld. Als de externe component in kwestie niet goed werkt, is mogelijk de verkeerde afstandsbedieningscode ingesteld. Controleer of de afstandsbedieningscode correct is. Zie de "Lijst met afstandsbedieningscodes" aan het eind van deze handleiding en begin opnieuw vanaf stap 1.

## Opmerking

Als er meerdere codes zijn voor de fabrikant van uw component, probeer ze dan één voor één tot u de juiste gevonden heeft.

Als de afstandsbediening langer dan twee minuten zonder batterijen zit, of als er lege batterijen in zitten, zal het geheugen gewist worden. Wanneer het geheugen onverhoopt gewist is, dient u eerst nieuwe batterijen in te zetten en vervolgens de afstandsbedieningscodes opnieuw in te voeren. Wees bij het vervangen van de batterijen voorzichtig dat u niet per ongeluk één van de toetsen van de afstandsbediening indrukt. Hierdoor zal het geheugen gewist worden.

## Bedienen van andere componenten

### ■ Bedienen van uw tv

Zet de schakelaar voor de bedieningsfunctie op TV/AV en druk dan op TV om de tv als signaalbron te selecteren.

De afstandsbediening schakelt nu over naar de set bedieningstoetsen voor het bedienen van de tv.

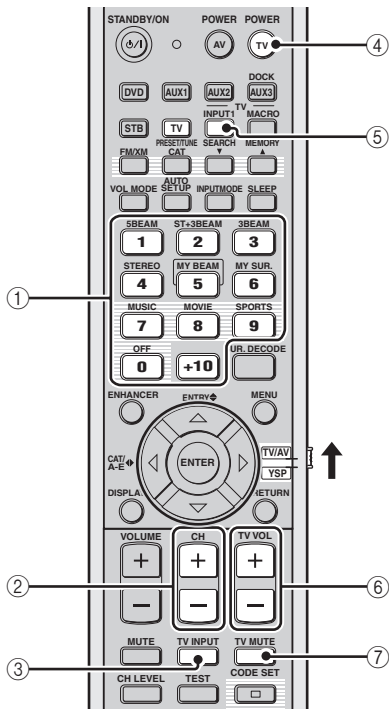

(Modellen voor de V.S. en Canada)

#### ① Cijfertoetsen

Kiezen van een tv-kanaal.

#### ② CH +/-

Schakelt naar een ander tv-kanaal.

#### ③ TV INPUT

Schakelt over naar een andere signaalbron voor uw tv.

#### ④ TV POWER

Hiermee zet u uw tv aan of uit.

#### ⑤ TV INPUT1

Schakelt over naar een andere signaalbron voor uw tv.

#### ⑥ TV VOL +/-

Regelt het uitgangsniveau van uw tv-geluid.

#### ⑦ TV MUTE

Schakelt de geluidswaergave van uw tv tijdelijk uit.

■ **Bedienen van uw DVD-speler/recorder**

Zet de schakelaar voor de bedieningsfunctie op TV/AV en druk dan op DVD om de DVD-speler als signaalbron te selecteren.

De afstandsbediening schakelt nu over naar de set bedieningstoetsen voor het bedienen van de DVD-speler.

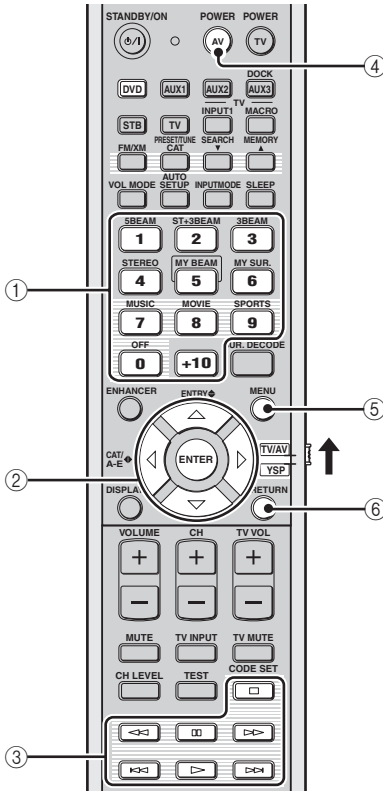

(Modellen voor de V.S. en Canada)

① **Cijfertoetsen**

Hiermee kunt u cijfers invoeren.

② **Cursortoetsen**  $\triangle / \nabla / \leftarrow / \rightarrow$ , **ENTER**

Hiermee kunt u items van het DVD menu selecteren.

③ **Bedieningstoetsen voor DVD-spelers**

Hiermee kunt u uw DVD-speler/recorder bedienen, bijv. weergave beginnen en stoppen.

④ **AV POWER**

Hiermee zet u uw DVD-speler/recorder aan of uit.

⑤ **MENU**

Toont het DVD menu.

⑥ **RETURN**

Hiermee kunt u terugkeren naar het vorige DVD menuscherm of het DVD menu sluiten.

■ **Bedienen van uw STB (kabel tv (CATV)/satellietontvanger)**

Zet de schakelaar voor de bedieningsfunctie op TV/AV en druk dan op STB om het aparte schakelkastje (“Set Top Box”) als signaalbron te selecteren.

De afstandsbediening schakelt nu over naar de set bedieningstoetsen voor het bedienen van het aparte schakelkastje (STB).

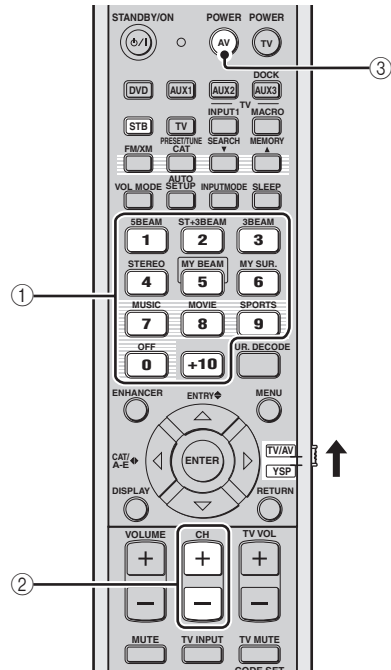

(Modellen voor de V.S. en Canada)

① **Cijfertoetsen**

Hiermee kunt u cijfers invoeren.

② **CH +/-**

Schakelt tussen de beschikbare STB kanalen.

③ **AV POWER**

Hiermee zet u uw STB aan of uit.



## ■ Bedienen van uw videorecorder

Zet de schakelaar voor de bedieningsfunctie op TV/AV en druk dan op **AUX1** om de videorecorder als signaalbron te selecteren.

De afstandsbediening schakelt nu over naar de set bedieningstoetsen voor het bedienen van de AUX1.



Dit is mogelijk wanneer uw videorecorder is aangesloten op de AUX 1 AUDIO INPUT aansluitingen van dit toestel.

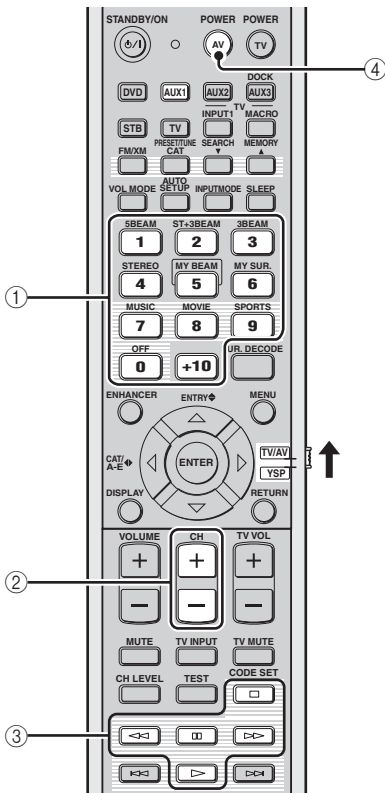

(Modellen voor de V.S. en Canada)

### ① Cijfertoetsen

Hiermee kunt u cijfers invoeren.

### ② CH +/-

Schakelt naar een ander videorecorder-kanaal.

### ③ Bedieningstoetsen voor een videorecorder

Hiermee kunt u uw videorecorder bedienen, bijv. weergave beginnen en stoppen.

### ④ AV POWER

Hiermee zet u uw videorecorder aan of uit.

## Gebruiken van de tv-macrofunctie

De tv-macrofunctie maakt het mogelijk een reeks handelingen uit te laten voeren met één druk op een knop. Wanneer u bijvoorbeeld een DVD wilt afspelen, moet u normaal gesproken de bewuste apparatuur aan zetten, DVD als signaalbron selecteren en dan op de weergavetoets drukken om de weergave te laten beginnen. Met de tv-macrofunctie kunt u al deze handelingen laten uitvoeren door alleen maar op de DVD macrotoets te drukken.

### Opmerkingen

- U moet de juiste afstandsbedieningscode instellen voor uw tv voor u macro's gaat instellen.
- De manier waarop deze "macro's" moeten worden ingesteld is anders wanneer uw tv geen afstemmogelijkheid heeft.
- Als u op een andere toets drukt dan die voor de macrofunctie kunnen worden gebruikt, zal de instelprocedure automatisch worden geannuleerd.
- Als het langer duurt dan 10 seconden om de stappen 2 en 3 af te ronden, zal de instelprocedure automatisch worden geannuleerd. Herhaal de procedure in dit geval vanaf stap 1.

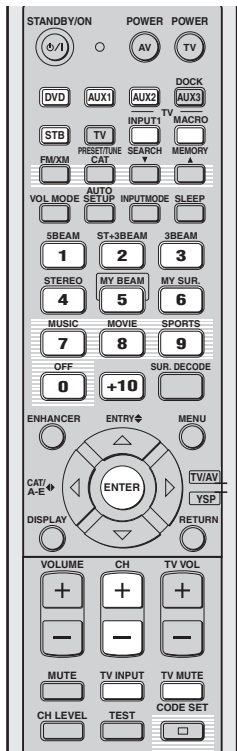

(Modellen voor de V.S. en Canada)

## ■ Instellen van macro's voor een tv met afstemmogelijkheid

- 1 Houd CODE SET ingedrukt en druk op één van de ingangskeuzetoetsen om de signaalbron waarvoor u een macro wilt programmeren te selecteren.**

Ga door naar stap 2 terwijl u CODE SET ingedrukt houdt.



- 2 Druk op MACRO terwijl u CODE SET ingedrukt houdt.**

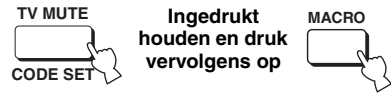

- 3 Gebruik CH +/- of de cijfertoetsen om het gewenste tv-kanaal te kiezen.**

Controleer of de tv overschakelt naar het afstemscherm.

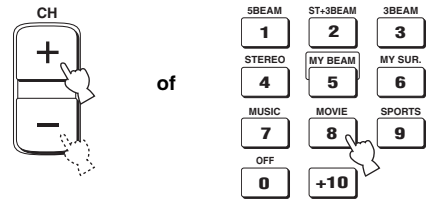

- 4 Druk net zo vaak op TV INPUT totdat het scherm verandert in dat van de bij stap 1 geselecteerde signaalbron.**



- 5 Druk op ENTER om de ingestelde macro te bevestigen.**



■ **Instellen van macro's voor een tv zonder afstemmogelijkheid**

- 1 Houd CODE SET ingedrukt en druk op één van de ingangskleuzetoetsen om de signaalbron waarvoor u een macro wilt programmeren te selecteren.**

Ga door naar stap 2 terwijl u CODE SET ingedrukt houdt.

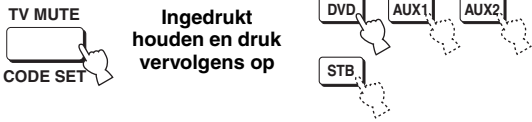

- 2 Druk op MACRO terwijl u CODE SET ingedrukt houdt.**

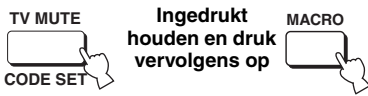

- 3 Druk op INPUT1.**

Controleer of de tv overschakelt naar het scherm voor ingang 1.



- 4 Druk net zo vaak op TV INPUT totdat het scherm verandert in dat van de bij stap 1 geselecteerde signaalbron.**



- 5 Druk op ENTER om de instelling te bevestigen.**

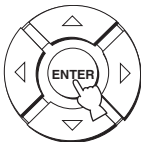

■ **Werken met macro's**

Houd één van de ingangskleuzetoetsen ongeveer twee seconden ingedrukt om de signaalbron waarvoor u een macro wilt gebruiken te selecteren.

Het ingangskanaal van de tv verandert tegelijk met de signaalbron.

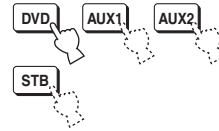

■ **Annuleren van macro's**

- 1 Houd CODE SET ingedrukt en druk op één van de ingangskleuzetoetsen om de signaalbron waarvoor u een macro wilt annuleren te selecteren.**

Ga door naar stap 2 terwijl u CODE SET ingedrukt houdt.



- 2 Druk op MACRO terwijl u CODE SET ingedrukt houdt.**

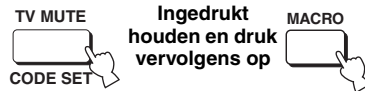

- 3 Selecteer ENTER om de macro's te annuleren.**

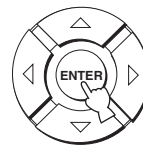

# Oplossen van problemen

Raadpleeg de tabel hieronder wanneer het toestel niet naar behoren functioneert. Als het probleem niet hieronder vermeld staat, of als de aanwijzingen het probleem niet verhelpen, zet het toestel dan uit (standby), haal de stekker uit het stopcontact en neem contact op met uw dichtstbijzijnde Yamaha dealer of servicecentrum.

## ■ Algemeen

Probleem	Oorzaak	Oplossing	Zie bladzijde
<b>Het toestel gaat niet aan wanneer u op STANDBY/ON drukt, of gaat direct weer uit (standby) zodra de stroom wordt ingeschakeld.</b>	De stekker van het netsnoer zit niet goed in het stopcontact.	Doe de stekker van het netsnoer goed in het stopcontact.	29
	Het toestel heeft blootgestaan aan een sterke, externe elektrische schok (bijvoorbeeld een blikseminslag of een ontlading van statische elektriciteit).	Zet het toestel uit (standby), haal de stekker uit het stopcontact, wacht 30 seconden voor u de stekker weer terug doet en probeer het toestel vervolgens weer gewoon te gebruiken.	—
<b>Het toestel gaat plotseling uit (standby).</b>	De interne temperatuur is te hoog opgelopen en de oververhittingsbeveiliging is in werking getreden.	Wacht ongeveer een uur tot het toestel afgekoeld is voor u het weer aan zet.	—
	De slaaptimer heeft het toestel uitgeschakeld.	Zet het toestel aan en speel de gewenste signaalbron weer af.	—
<b>Geen geluid.</b>	In- of uitgangskabels niet op de juiste manier aangesloten.	Sluit de bedrading op de juiste manier aan. Als dit het probleem niet verhelpt, is het mogelijk dat er iets mis is met de kabels.	19
	Er is geen geschikte signaalbron geselecteerd.	Selecteer een geschikte signaalbron met INPUT of met de ingangskleuzetoetsen.	45
	Het volume staat uit.	Zet het volume hoger.	47
	De geluidswaergave is tijdelijk uitgeschakeld.	Druk op MUTE of VOLUME +/- om de geluidswaergave te hervatten en regel vervolgens het volume.	47
	Er worden signalen ontvangen van een signaalbron die dit toestel niet kan verwerken (zoals PCM signalen met een hogere bemonsteringsfrequentie dan 96 kHz).	Speel materiaal af waarvan de signalen wel door dit toestel gereproduceerd kunnen worden.	—
		Wijzig de systeeminstellingen van de signaalbron in kwestie.	—
	De HDMI componenten die zijn aangesloten op dit toestel bieden geen ondersteuning voor de HDCP kopieerbeveiligingsnormen.	Sluit HDMI componenten aan die wel ondersteuning bieden voor de HDCP kopieerbeveiligingsnormen.	20
	SUPPORT AUDIO is ingesteld op OTHER en HDMI audiosignalen worden niet weergegeven door dit toestel.	Zet SUPPORT AUDIO op HTY-7030 via de MANUAL SETUP.	82
<b>Het geluid valt plotseling uit.</b>	De slaaptimer heeft het toestel uitgeschakeld.	Zet het toestel aan en speel de gewenste signaalbron weer af.	—
	De geluidswaergave is tijdelijk uitgeschakeld.	Druk op MUTE of VOLUME +/- om de geluidswaergave te hervatten en regel vervolgens het volume.	47
<b>Geen geluid via de effectkanalen.</b>	U speelt een signaalbron of programma af via 2-kanaals stereowaergave of de gerichte My Beam waergave.	Druk op één van de toetsen voor de geluidsbundelstanden op de afstandsbediening, selecteer een multikanaals waergavefunctie en speel vervolgens de signaalbron of het programma nogmaals af.	54
<b>Geen geluid via het middenkanaal.</b>	Het uitgangsniveau van het middenkanaal staat op een te lage waarde.	Stel het niveau (volume) van het middenkanaal hoger in.	84
<b>Geen geluid via de surroundkanalen.</b>	Het uitgangsniveau van de surroundkanalen staat op een te lage waarde.	Stel het niveau (volume) van de surroundkanalen hoger in.	84

Probleem	Oorzaak	Oplossing	Zie bladzijde
<b>Geen geluid uit de subwoofer.</b>	BASS OUT bij SUBWOOFER SET is ingesteld op FRONT.	Selecteer SWFR.	78
	Het bronsignaal bevat geen zeer lage tonen.		
<b>Vervormde of te zachte lage tonen.</b>	CROSS OVER bij SUBWOOFER SET is niet correct ingesteld.	Stel CROSS OVER correct in.	78
	Eén van de nacht-luisterfuncties is ingeschakeld.	Zet de nacht-luisterfuncties uit.	67
<b>Te harde lage tonen.</b>	De TruBass functie is ingeschakeld.	Zet de TruBass functie uit.	79
	Het volume van de subwoofer staat te hoog.	Zet het volume van de subwoofer lager.	—
<b>De surroundeffecten zijn verwaarloosbaar.</b>	De luisterruimte heeft een onregelmatige vorm.	Installeer dit toestel in een vierkante of rechthoekige kamer.	—
	Er is geen wand in het pad van een geluidsbundel.	Plaats een plat voorwerp, zoals een plaat, in het pad van de geluidsbundel.	—
<b>Er kunnen geen Dolby Digital of DTS bronnen worden weergegeven. (De Dolby Digital of DTS indicator op het display op het voorpaneel licht niet op.)</b>	De aangesloten component is niet correct ingesteld voor het produceren van Dolby Digital of DTS digitale signalen.	Volg de handleiding van de apparatuur in kwestie en maak de vereiste instellingen.	—
	De ingangsfunctie staat op ANALOG.	Stel de ingangsfunctie in op AUTO.	87
<b>Er is storende ruis wanneer er een subwoofer is aangesloten op dit toestel.</b>	De beveiliging is in werking getreden omdat er een signaal met zeer sterke lage tonen werd weergegeven.	Zet het volume lager.	47
		Selecteer SWFR bij BASS OUT.	78
		Sluit een subwoofer aan en maak de vereiste instellingen bij SUBWOOFER SET.	78
<b>Lage tonen klinken vervormd.</b>	CROSS OVER bij SUBWOOFER SET is niet correct ingesteld.	Stel CROSS OVER correct in.	78
<b>Het in-beeld display wordt niet weergegeven.</b>	De videokabel voor het in-beeld display (OSD) is niet correct aangesloten.	Sluit de bedrading op de juiste manier aan.	22
<b>Het toestel functioneert niet naar behoren.</b>	De interne microcomputer is vastgelopen door een externe elektrische schok (bijvoorbeeld blikseminslag of ontlading van statische elektriciteit) of door een te laag voltage van de stroomvoorziening.	Haal de stekker uit het stopcontact en doe hem na ongeveer 30 seconden weer terug.	—
<b>Er klinkt geen geluid uit de via HDMI aangesloten tv.</b>	De tv is niet geschikt voor multikanaals audiosignalen.	Zet de multikanaals audiosignalen om naar 2-kanaals audiosignalen op de broncomponent (bijv. de DVD-speler).	—
	“SUPPORT AUDIO” is ingesteld op “HTY-7030”.	Stel “SUPPORT AUDIO” in op “OTHER”.	82
<b>U ondervindt storing van digitale of hoogfrequente apparatuur.</b>	Dit toestel staat te dicht bij de digitale of hoogfrequente apparatuur.	Zet het toestel verder bij dergelijke apparatuur vandaan.	—
<b>Dit toestel produceert effectgeluiden niet op de juiste manier.</b>	Het oorspronkelijke bronmateriaal bevat surroundeffecten.	Schakel de surroundweergave op dit toestel uit.	—
<b>De automatische My Beam instelfunctie werkt niet.</b>	Er zijn teveel andere geluiden in de kamer.	Zorg ervoor dat het zo stil mogelijk is in uw kamer.	—
		Probeer de handmatige instelfunctie.	62
	Geluid wordt te goed weerkaatst in uw kamer.	Stel REFLECTING in op HI ECHO.	79
	De afstandsbediening wordt misschien buiten het geschikte bereik gebruikt.	De afstandsbediening werkt binnen een maximaal bereik van 6 m en binnen een hoek van 45 graden ten opzichte van loodrecht op het voorpaneel.	30
	De functie werkt niet naar behoren vanwege de toestand waarin de aangesloten componenten zich bevinden.	Selecteer My Beam en probeer het opnieuw.	61

## ■ Afstandsbediening

Probleem	Oorzaak	Oplossing	Zie bladzijde
<b>De afstandsbediening werkt niet of niet naar behoren.</b>	Te ver weg of onder te scherpe hoek gebruikt.	De afstandsbediening werkt binnen een maximaal bereik van 6 m en binnen een hoek van 45 graden ten opzichte van loodrecht op het voorpaneel.	30
	Direct zonlicht of sterke verlichting (vooral van TL lampen enz.) valt op de sensor voor de afstandsbediening van dit toestel.	Stel het toestel anders op.	—
	De batterijen raken leeg.	Vervang alle batterijen.	30
<b>Bediening van externe apparatuur met de afstandsbediening van dit toestel is niet mogelijk.</b>	De externe component die u wilt bedienen is niet geselecteerd als signaalbron.	Gebruik INPUT op het voorpaneel of de ingangskeuzetoetsen op de afstandsbediening om de externe component te selecteren die u wilt bedienen.	45
	De afstandsbedieningscode is niet goed ingesteld.	Stel de juiste afstandsbedieningscode in of probeer een andere code van dezelfde fabrikant aan de hand van de "Lijst met afstandsbedieningscodes" aan het eind van deze handleiding.	96
	Ook als de juiste afstandsbedieningscode is ingesteld is het mogelijk dat bepaalde modellen niet goed reageren op de afstandsbediening.	Gebruik de afstandsbediening die hoort bij de externe component in kwestie.	—
<b>De cursortoetsen werken niet wanneer u met het SET MENU bezig bent.</b>	De schakelaar voor de bedieningsfunctie van de afstandsbediening is misschien onbedoeld op TV/AV gezet.	Zet de schakelaar voor de bedieningsfunctie op YSP.	—
<b>Gebruik van de automatische My Beam instelfunctie is niet mogelijk.</b>	Te ver weg of onder te scherpe hoek gebruikt.	De afstandsbediening werkt binnen een maximaal bereik van 6 m en binnen een hoek van 45 graden ten opzichte van loodrecht op het voorpaneel.	30

## ■ HDMI

Foutmelding	Oorzaak	Oplossing	Zie bladzijde
<b>Device Error</b>	Er zijn teveel HDMI componenten aangesloten.	Verminder het aantal aangesloten HDMI componenten.	—
<b>HDCP Error</b>	HDCP verificatie mislukt.	Controleer of de aangesloten HDMI componenten wel ondersteuning bieden voor de HDCP kopieerbeveiligingsnormen.	—

## ■ FM ontvanger

Probleem	Oorzaak	Oplossing	Zie bladzijde
<b>Veel ruis in de FM stereo-ontvangst.</b>	Dit probleem is inherent aan FM stereo-uitzendingen wanneer de zender te ver weg is of het ontvangstsignaal dat binnenkomt via de antenne niet sterk genoeg is.	Controleer de aansluitingen van de antenne.	29
		Probeer een hoogwaardige richtingsgevoelige FM antenne.	—
		Stem met de hand af.	49
<b>Er is vervorming en ook een betere FM antenne zorgt niet voor een betere ontvangst.</b>	U ondervindt interferentie doordat hetzelfde signaal op verschillende manieren ontvangen wordt.	Verander de opstelling van de antenne zodat u van deze interferentie geen last meer hebt.	—
<b>Er kan niet automatisch worden afgestemd op de gewenste zender.</b>	Het radiosignaal is te zwak.	Probeer een hoogwaardige richtingsgevoelige FM antenne.	—
		Stem met de hand af.	49
<b>Er kan niet langer worden afgestemd op eerder voorgeprogrammeerde zenders.</b>	Het toestel is te lang zonder stroom geweest.	Programmeer de zenders opnieuw.	50

# Woordenlijst

## ■ Dolby Digital

Dolby Digital is een digitaal surroundsysteem met volledig van elkaar gescheiden multikanaals audio. Met 3 voorkanalen (links, midden en rechts), en 2 surround-stereokanalen biedt Dolby Digital in totaal 5 audiokanalen met het volle frequentiebereik. Met een extra kanaal speciaal voor de lage effecttonen, het zogenaamde LFE (Lage Frequentie Effect) kanaal, biedt dit systeem in totaal 5.1 kanalen (het LFE kanaal wordt als 0.1 kanaal geteld).

Door 2-kanaals stereo voor de surroundkanalen te gebruiken is er een betere weergave van bewegende geluidsbronnen en een beter algeheel surroundeffect mogelijk dan bij Dolby Surround. Met grote dynamische bereik (van het zachtste tot het hardste geluid wat nog kan worden weergegeven) van de 5 kanalen met het volle frequentiebereik en de precieze plaatsing van het geluid door de digitale verwerking biedt de luisteraar een ongehoord realistische weergave.

Met dit toestel kunt u zelf kiezen wat voor weergave u wilt horen, van mono tot 5.1 kanaals weergave, u vraagt, wij draaien.

## ■ Dolby Pro Logic II

Dolby Pro Logic II is een verbeterde decoderingstechniek voor de grote hoeveelheid aan bestaand Dolby Surround materiaal. Deze nieuwe technologie maakt gescheiden 5-kanaals weergave mogelijk met 2 voorkanalen, links en rechts, 1 middenkanaal en 2 surroundkanalen, links en rechts (in plaats van slechts 1 surroundkanaal bij conventionele Pro Logic weergave). Naast de Movie stand is er ook een Music stand en een Game stand voor 2-kanaals bronmateriaal.

## ■ Dolby Surround

Dolby Surround maakt gebruik van een 4-kanaals analogo opnamesysteem voor de reproductie van realistische en dynamische geluidseffecten: 2 voorkanalen, links en rechts (stereo), een middenkanaal voor gesproken tekst (mono) en een surroundkanaal voor speciale geluidseffecten (mono). Het surroundkanaal geeft alleen geluiden binnen een beperkt frequentiebereik weer.

Dolby Surround wordt veel gebruikt op videobanden en laserdiscs en ook wel bij tv en kabelprogramma's. De in dit toestel ingebouwde Dolby Pro Logic decoder maakt gebruik van een digitale signaalverwerking die automatisch het volume van de verschillende kanalen stabiliseert om de richtingsgevoeligheid en de weergave van bewegende geluidsbronnen te verbeteren.

## ■ DTS Digital Surround

DTS digitale surroundweergave is ontwikkeld om de analoge filmsoundtracks te vervangen door een 6-kanaals digitale soundtrack en is over de hele wereld bezig aan een opmars in de bioscoop. DTS, Inc. heeft tevens een thuisbioscoopstelsysteem ontwikkeld zodat u gewoon thuis kunt profiteren van de verbluffende DTS digitale surroundweergave. Dit systeem produceert vrijwel vervormingsvrije 6-kanaals weergave (technisch gesproken, linker, rechter en midden voorkanalen, 2 surroundkanalen, plus een LFE 0.1 kanaal voor de subwoofer, dus anders gezegd 5.1 kanalen). Dit toestel is uitgerust met een DTS-ES decoder die 6.1-kanaals weergave mogelijk maakt door uit bestaand 5.1-kanaals bronmateriaal een surround-achterkanaal te destilleren.

## ■ DTS Neo:6

Neo:6 bewerkt conventioneel 2-kanaals bronmateriaal voor 6-kanaals weergave met een speciale decoder. Hierdoor wordt weergave mogelijk met kanalen met het volle bereik en met een verbeterde kanaalscheiding, zoals bij weergave van digitale signalen met gescheiden kanalen. Er zijn twee standen beschikbaar: een Music stand voor muziek en een Cinema stand voor films.

## ■ EUPHONY

Euphony is een revolutionair systeem voor het reproduceren van geluidsvelden, gerealiseerd met de allernieuwste geluidstechnologie en ontwikkeld vanuit de basisgedachte dat de mens zoveel mogelijk van mooie geluiden moet kunnen genieten. Dit systeem is in staat optimale surroundweergave te reproduceren ongeacht het aantal kanalen in het ingangssignaal, het aantal luidsprekers (twee of meer) of de afmetingen van de luidsprekers. Daarbij draagt het zorg voor een stabiele centrale plaatsing van het geluidsveld. Het is ook in staat surroundweergave te reproduceren via een hoofdtelefoon met een zeer natuurlijke weergave waarbij de geluidsbron "buiten het hoofd" gelokaliseerd lijkt, zodat de luisteraar een zeer ruimtelijke ervaring beleeft en minder snel vermoeid raakt, ook niet wanneer hij of zij langere tijd achtereen naar muziek luistert of naar een film kijkt.

## ■ HDMI

HDMI (High-Definition Multimedia Interface) is de eerste volledig door de elektronica industrie ondersteunde, ongecomprimeerde en volledig digitale audiovisuele interface. HDMI biedt ondersteuning voor standaard, verbeterde of hoge-definitie video en voor multikanaals digitale audio via één enkele kabel die de verbindingen verzorgt tussen elke denkbare audiovisuele signaalbron (zoals een externe ontvanger of AV receiver) en de audio/video monitor (zoals een digitale televisie). HDMI geeft alle ATSC HDTV standaarden door en biedt ondersteuning voor 8-kanaals digitale audio, met genoeg bandbreedte om ruimte te bieden aan toekomstige verbeteringen en eisen. Indien gebruikt in combinatie met HDCP (High-bandwidth Digital Content Protection), biedt HDMI een veilige audio/video interface die voldoet aan de beveiligingseisen van producenten van weer te geven materialen en systeembeheerders. Voor meer informatie omtrent HDMI raden we u aan een bezoek te brengen aan de HDMI website op "<http://www.hdmi.org/>".

**■ LFE 0.1 kanaal**

Dit kanaal is speciaal bedoeld voor de weergave van zeer lage tonen. Het frequentiebereik voor dit kanaal is 20 Hz t/m 120 Hz. Dit kanaal wordt meestal als 0.1 geteld omdat niet het volledige frequentiebereik wordt weergegeven, zoals de andere 5/6 kanalen in een Dolby Digital of DTS 5.1/6.1-kanaals systeem.

**■ Neural Surround**

Neural Surround™ is één van de nieuwste ontwikkelingen in surroundtechnologie en wordt gebruikt door XM Satelliet Radio voor digitale radio-uitzendingen en live evenementen met surroundweergave. Neural Surround™ maakt gebruik van psycho-akoestische verwerking van frequentiebereiken waardoor een meer gedetailleerd geluidsbeeld mogelijk wordt, met een superieure kanaalscheiding en lokalisatie van geluidsbronnen.

**■ PCM (Lineair PCM)**

Lineair PCM is een signaalformaat voor het ongecomprimeerd digitaliseren, opnemen en overbrengen van analoge audiosignalen. Dit wordt gebruikt als opnamemethode van CD's en DVD audio. Het PCM systeem maakt gebruik van een techniek waarmee het analoge signaal zeer vaak per seconde wordt gemeten. De afkorting staat voor Puls Code Modulatie; het analoge signaal wordt gecodeerd als pulsjes en dan gemoduleerd voor opname.

**■ SRS TruBass**

SRS TruBass is een psycho-akoestische technologie voor het extra versterken van lage tonen ontwikkeld door SRS Labs, Inc. voor luidsprekers en hoofdtelefoons die een basweergave levert die tot wel een octaaf lager ligt dan de fysieke capaciteiten van de aandrijving van de luidspreker in kwestie. SRS TruBass technologie maakt gebruik van de neiging van het menselijk gehoor om de aanwezigheid van bepaalde lage tonen aan te nemen wanneer er in feite slechts de hogere harmonischen van daadwerkelijk worden waargenomen. Het resultaat is dat ons gehoor de oorspronkelijke zeer lage tonen kan waarnemen terwijl het luidsprekersysteem deze niet kan weergeven.



# Index

## ■ Numerics

3 Beam .....	55
5 Beam .....	54

## ■ A

Aan/uit .....	31
Achterpaneel .....	9
Afstandsbediening .....	10
Afstandsbedieningscode .....	96
Audio penstekkerkabel .....	20
AUTO SETUP (IntelliBeam) .....	35

## ■ B

Batterij .....	30
BEAM MENU .....	74
Bevestigingsmateriaal .....	18

## ■ C

CINEMA DSP .....	64
------------------	----

## ■ D

DEMO MODE .....	91
Demonstratie DVD .....	6
Digitale audio penstekkerkabel .....	20
DISPLAY MENU .....	83
Display voorpaneel .....	8
Dolby Digital .....	56
Dolby Pro Logic .....	56
Dolby Pro Logic II .....	56
DTS .....	56
DTS Neo: 6 .....	56
Dynamisch bereik .....	79

## ■ E

EUPHONY .....	105
---------------	-----

## ■ F

FACTORY PRESET .....	94
Filmprogramma .....	64

## ■ G

Geluidsbundels .....	54, 60, 61
Geluidsveldprogramma .....	63

## ■ H

HDMI .....	20
HDMI kabel .....	20

## ■ I

In-beeld display (OSD) .....	32
IntelliBeam .....	35
IntelliBeam microfoon .....	36

## ■ K

Kabelklem .....	20
Kartonnen microfoonstandaard .....	37

## ■ L

LFE 0.1 kanaal .....	106
----------------------	-----

## ■ M

MANUAL SETUP .....	72
MEMORY .....	42
Muziekprogramma .....	64
My Beam .....	61

## ■ N

Nacht-luisterfunctie .....	67
Netsnoer .....	29

## ■ O

Optische kabel .....	20
----------------------	----

## ■ P

PCM .....	106
-----------	-----

## ■ S

Sensor voor de afstandsbediening .....	30
SET MENU .....	32
Slaaptimer .....	68
Stereo plus 3 Beam .....	55
Surround .....	54
Surroundfunctie .....	56
SOUND MENU .....	78
Sportprogramma .....	64
Stereo .....	60
Systeemparameter .....	88

## ■ T

Testtoon .....	84
TruBass .....	79
Tv macro .....	100
Tv-volume gelijkgeschakeling .....	67

## ■ V

Videokabel voor het in-beeld display (OSD) .....	20
Volume .....	47
Volumefunctie .....	67
Voorpaneel .....	7

# Technische gegevens

## VERSTERKER GEDEELTE

- Maximum uitgangsvermogen (JEITA)  
..... 2 W (1 kHz, 10% THV, 4  $\Omega$ )  $\times$  21  
..... 20 W (100 Hz, 10% THV, 4  $\Omega$ )  $\times$  2

## LUIDSPREKER GEDEELTE

- Driver  
Luidsprekers met een kleine diameter  
..... 4 cm conus magnetisch afgeschermd type  $\times$  21  
Woofers  
..... 10 cm conus magnetisch afgeschermd type  $\times$  2
- Frequentierespons ..... 60 Hz t/m 20 kHz  
(-10 dB, stereostand)

## VERBINDINGEN

- Ingangsaansluitingen  
TV/STB, AUX 1 AUDIO IN (1 V, 32 k $\Omega$ )  
..... 2 paren (Analoog)  
TV/STB, AUX 1 OPTICAL DIGITAL IN  
..... 2 (Optisch digitaal)  
DVD, AUX 2 COAXIAL DIGITAL IN  
..... 2 (Coaxiaal digitaal)  
AUX 1, DVD HDMI IN ..... 2  
AUX 3 ..... 1
- Uitgangsaansluitingen  
SUBWOOFER OUT (1,5 V, minder dan 120 Hz)  
..... 1 (Subwoofer)  
VIDEO OUT (1 V<sub>p-p</sub>, 75  $\Omega$ ) ..... 1 (OSD)  
HDMI OUT ..... 1
- Systeemaansluiting  
INTELLIBEAM MIC ..... 1 (Microfoon ingang)

## FM GEDEELTE

- Afstembereik  
[Modellen voor de V.S. en Canada] ..... 87,5 t/m 107,9 MHz  
[Modellen voor Azië] ..... 87,5/87,50 t/m 108,0/108,00 MHz  
[Overige modellen] ..... 87,50 t/m 108,00 MHz

## ALGEMEEN

- Stroomvoorziening  
[Modellen voor de VS en Canada]  
..... 120 V, 60 Hz wisselstroom  
[Modellen voor Australië]  
..... 220–240 V, 50/60 Hz wisselstroom  
[Modellen voor het V.K. en Europa]  
..... 220–240 V, 50/60 Hz wisselstroom  
[Modellen voor Korea] ..... 220–240 V, 50/60 Hz wisselstroom  
[Algemene modellen] ..... 110–120 V, 50/60 Hz wisselstroom  
[Modellen voor Azië] ..... 220–240 V, 50/60 Hz wisselstroom
- Stroomverbruik ..... 32 W
- Stroomverbruik Uit (standby) ..... 0,5 W of minder
- Afmetingen (b x h x d) ..... 800  $\times$  155  $\times$  152 mm
- Gewicht ..... 11,5 kg

\* Technische gegevens kunnen zonder kennisgeving gewijzigd worden.

De HDMI interface van dit toestel is gebaseerd op de volgende standaard:

- HDCP (High-bandwidth Digital Content Protection System) gelicenseerd door Digital Content Protection, LLC.

## Beperkte garantie voor de Europese Economische Ruimte en Zwitserland

Hartelijk dank dat u een Yamaha product heeft gekozen. Mocht uw Yamaha product onverhoopt service of reparatie onder de garantie behoeven, dan verzoeken wij u contact op te nemen met de dealer van wie u het toestel in kwestie gekocht heeft. Als u problemen ondervindt, kunt u contact opnemen met de Yamaha vertegenwoordiging in uw land. De volledige gegevens hiervoor kunt u vinden op onze website (<http://www.yamaha-hifi.com/> of <http://www.yamaha-uk.com/> voor inwoners van het V.K.).

Wij garanderen dat dit product vrij is van fabricage- en materiaalfouten voor een periode van twee jaar, te rekenen vanaf de datum van de oorspronkelijke aankoop. Yamaha zal, onder de hieronder vermelde voorwaarden, het defecte product, onderdeel of de defecte onderdelen laten repareren of, naar keuze van Yamaha, vervangen, zonder kosten voor materiaal of arbeid in rekening te brengen. Yamaha behoudt zich het recht voor een product te vervangen door een gelijkwaardig product van hetzelfde soort en/of dezelfde waarde en andere relevante kenmerken, indien het onderhavige model niet meer gefabriceerd wordt of als reparatie niet economisch verantwoord wordt geacht.

### Voorwaarden

1. Het defecte product MOET vergezeld zijn van de originele rekening of het oorspronkelijke reçu (met daarop vermeld de datum van aankoop, productcode en de naam van de dealer) en van een verklaring waarin het mankement of de storing uiteengezet wordt. Bij afwezigheid van een dergelijk onweerlegbaar bewijs van aankoop behoudt Yamaha zich het recht voor gratis service of reparatie te weigeren en kan het product op kosten van de klant aan de klant worden geretourneerd.
2. Het product MOET zijn aangeschaft bij een ERKENDE Yamaha dealer binnen de Europese Economische Ruimte (EER) of in Zwitserland.
3. Het product mag niet onderworpen zijn aan enige modificatie of verandering, behalve indien daartoe uitdrukkelijk schriftelijk toestemming is verkregen van Yamaha.
4. Uitgesloten van deze garantie zijn:
  - a. Periodiek onderhoud en reparatie of vervanging van onderdelen als gevolg van normale slijtage.
  - b. Schade als resultaat van:
    - (1) Reparaties uitgevoerd door de klant zelf of door onbevoegde derden.
    - (2) Ondeugdelijke verpakking of fouten bij het hanteren van het product wanneer het product van de klant vandaan onderweg is. Wij wijzen u erop dat het de verantwoordelijkheid van de klant is ervoor zorg te dragen dat het product deugdelijk verpakt is wanneer het wordt geretourneerd om nagezien of gerepareerd te worden.
    - (3) Oneigenlijk gebruik, daaronder begrepen, maar niet beperkt tot, (a) het product niet gebruiken voor de doeleinden waarvoor het normaal gesproken bestemd is, of niet in overeenstemming met de door Yamaha verstrekte instructies voor correct gebruik, onderhoud en opslag van het product, en (b) het product installeren of gebruiken op een wijze die niet voldoet aan de technische of veiligheidsnormen zoals die gelden in het land of de jurisdictie waar het product gebruikt wordt.
    - (4) Ongelukken, blikseminslag, water, brand, ondeugdelijke ventilatie, lekkende batterijen of enige andere oorzaak waarop Yamaha geen invloed heeft.
    - (5) Defecten van het systeem waarin dit product wordt gebruikt en/of incompatibiliteit met producten van derden.
    - (6) Gebruik van een niet door Yamaha in de EER en/of Zwitserland geïmporteerd product, waar dat product niet voldoet aan de technische of veiligheidsnormen van het land of de jurisdictie waar het product gebruikt wordt en/of aan de standaard specificaties van het product zoals verkocht door Yamaha in de EER en/of Zwitserland.
    - (7) Producten die niet AV (audiovisueel) gerelateerd zijn.  
(De producten die onderworpen zijn aan de "Yamaha AV garantievoorwaarden" worden gedefinieerd op onze website: <http://www.yamaha-hifi.com/> of <http://www.yamaha-uk.com/> voor inwoners van het V.K.)
5. Waar de garantie zoals die geldt in het land van aankoop verschilt van die in land waar het product gebruikt wordt, zal de garantie voor het land waar het product gebruikt wordt worden toegepast.
6. Yamaha aanvaardt geen aansprakelijkheid voor enig verlies of enige schade, zij het directe schade, gevolgschade of anderszins, met uitzondering van reparatie of vervanging van het product.
7. Maakt u alstublieft reservekopieën van aangepaste instellingen of gegevens, want Yamaha aanvaardt geen aansprakelijkheid voor enige wijziging aan of verlies van dergelijke instellingen of gegevens.
8. Deze garantie doet niet af aan de rechten die de consument toegekend worden onder de toepasselijke nationale wetten en regelgeving, noch aan de rechten die de consument kan laten gelden ten opzichte van de dealer als gevolg van hun verkoop/aankoop contract.

# Предупреждение: Внимательно изучите это перед использованием данного аппарата.

- 1 Для обеспечения наилучшего результата, пожалуйста, внимательно изучите данную инструкцию. Храните ее в безопасном месте для будущих справок.
- 2 Данную звуковую систему следует устанавливать в хорошо проветриваемом, прохладном, сухом, чистом месте, оставив как минимум свободным 5 см сверху (или снизу) данного аппарата – вдали от прямого воздействия солнечных лучей, источников тепла, вибрации, пыли, влаги, и/или холода.
- 3 Во избежание шумов и помех, данный аппарат следует размещать на некотором расстоянии от других электрических приборов, двигателей, или трансформаторов.
- 4 Во избежание накопления влаги внутри данного аппарата, что может вызвать электрошок, пожар, привести к поломке данного аппарата, и/или представлять угрозу жизни, не следует размещать данный аппарат в среде, подверженной резким изменениям температуры с холодной на жаркую, или в среде с повышенной влажностью (например, в комнате с увлажнителем воздуха).
- 5 Не устанавливайте данный аппарат в местах, где есть риск падения других посторонних объектов на данный аппарат, и/или где данный аппарат может подвергнуться попаданию капель или брызгов жидкостей. На крышке данного аппарата, не следует располагать:
  - Другие компоненты, так как это может привести к поломке и/или отцвечиванию поверхности данного аппарата.
  - Горящие объекты (например, свечи), так как это может привести к пожару, поломке данного аппарата, и/или представлять угрозу жизни.
  - Емкости с жидкостями, так как при их падении, жидкости могут вызвать поражение пользователя электрическим током и/или привести к поломке данного аппарата.
- 6 Во избежание прерывания охлаждения данного аппарата, не следует покрывать данный аппарат газетой, скатертью, занавеской и т.д. Повышение температуры внутри данного аппарата может привести к пожару, поломке данного аппарата, и/или представлять угрозу жизни.
- 7 Пока все соединения не завершены, не следует подключать данный аппарат к розетке.
- 8 Не используйте данный аппарат, установив его верхней стороной вниз. Это может привести к перегреву и возможной поломке.
- 9 Не применяйте силу по отношению к переключателям, ручкам и/или проводам.
- 10 При отсоединении силового кабеля питания от розетки, вытягивайте его, удерживая за вилку; ни в коем случае не тяните кабель.
- 11 Не применяйте различные химические составы для очистки данного аппарата; это может привести к разрушению покрывающего слоя. Используйте чистую сухую ткань.
- 12 Используйте данный аппарат с соблюдением напряжения, указанном на данном аппарате. Использование данного аппарата при более высоком напряжении, превышающем указанное, является опасным, и может стать причиной пожара, поломки данного аппарата, и/или представлять угрозу жизни. Yamaha не несет ответственности за любую поломку или ущерб вследствие использования данного аппарата при напряжении, не соответствующем указанному напряжению.
- 13 Во избежание поломки от молнии, отключите силовой кабель питания от розетки во время электрической бури.
- 14 Не пробуйте модифицировать или починить данный аппарат. При необходимости, свяжитесь с квалифицированным сервис центром Yamaha. Корпус аппарата не должен открываться ни в коем случае.
- 15 Если вы не собираетесь использовать данный аппарат в течение продолжительного промежутка времени (например, во время отпуска), отключите силовой кабель переменного тока от розетки.
- 16 Перед тем как прийти к заключению о поломке данного аппарата, обязательно изучите раздел “Возможные неисправности и способы их устранения”, описывающий часто встречающиеся ошибки во время использования.
- 17 Перед перемещением данного аппарата, установите данный аппарат в режим ожидания нажатием кнопки STANDBY/ON, и отсоедините силовой кабель переменного тока от розетки.
- 18 При внезапном изменении окружающей температуры образовывается конденсация. Отсоедините силовой кабель питания от сети и не пользуйтесь аппаратом.
- 19 Аппарат может нагреваться при его продолжительном использовании. Отключите питание, затем дайте аппарату остыть.
- 20 Данный аппарат следует устанавливать возле розетки переменного тока, куда можно свободно протянуть силовой кабель.
- 21 Батарейки не должны подвергаться нагреву от солнечных лучей, огня или похожих источников.

## ПРЕДУПРЕЖДЕНИЕ

ДЛЯ УМЕНЬШЕНИЯ РИСКА ПОЖАРА ИЛИ ЭЛЕКТРОШОКА, НЕ ПОДВЕРГАЙТЕ ДАННЫЙ АППАРАТ ВОЗДЕЙСТВИЯМ ДОЖДЯ ИЛИ ВЛАГИ.

## ПРЕДУПРЕЖДЕНИЕ

СИЛОВОЙ КАБЕЛЬ ПИТАНИЯ ДАННОГО АППАРАТА ДОЛЖЕН БЫТЬ ПОДКЛЮЧЕН К РОЗЕТКЕ ЭЛЕКТРОСЕТИ ЧЕРЕЗ СОЕДИНЕНИЕ С ЗАЩИТНЫМ ЗАЗЕМЛЕНИЕМ.

Данный аппарат считается не отключенным от источника переменного тока все то время, пока он подключен к сети переменного тока, даже если данный аппарат был отключен через STANDBY/ON. Данное состояние известно как режим ожидания. В данном режиме, данный аппарат потребляет очень малое количество электроэнергии.

## ПРЕДОСТЕРЕЖЕНИЕ

При неправильной установке батарейки, есть угроза взрыва. Заменяйте только на одинаковые батарейки или одинакового типа.

## ПРЕДОСТЕРЕЖЕНИЕ

Использование органов управления или настроек или выполнение процедур, не указанных здесь, могут привести к опасному выделению радиации.

Данный символ-отметка соответствует директиве EC 2002/96/EC.



Данный символ-отметка обозначает, что электрическое и электронное оборудование по окончании службы должны выбрасываться отдельно от домашнего мусора. Пожалуйста, следуйте местным правилам, и не выбрасывайте старые изделия вместе с обычным домашним мусором.

# Содержание

## ВВЕДЕНИЕ

<b>Обзор</b> .....	<b>2</b>
<b>Описание</b> .....	<b>3</b>
<b>Использование данного руководства</b> .....	<b>5</b>
<b>Поставляемые аксессуары</b> .....	<b>6</b>
<b>Системы управления и функции</b> .....	<b>7</b>
Фронтальная панель .....	7
Дисплей фронтальной панели .....	8
Задняя панель .....	9
Пульт ДУ (Модели для Европы, Австралии, Азии и Китая) .....	10
Пульт ДУ (Модели для США и Канады) .....	13

## ПОДГОТОВКА

<b>Установка</b> .....	<b>16</b>
Перед установкой данного аппарата .....	16
Установка данного аппарата .....	16
<b>Соединения</b> .....	<b>19</b>
Перед подключением компонентов .....	20
Соединения через кабели HDMI .....	21
Подключение телевизора .....	22
Подключение DVD-проигрывателя/магнитофона .....	23
Подключение цифрового спутникового тюнера или тюнера кабельного телевидения .....	24
Подключение цифрового тюнера воздушной волны .....	25
Подключение переносного аудиоплеера .....	26
Подключение других внешних компонентов .....	27
Подключение сабвуфера .....	28
Подключение ЧМ-антенны .....	29
О терминале IR IN (Только модели для США и Канады) .....	29
Подключение силового кабеля переменного тока .....	29

## НАСТРОЙКА

<b>Подготовка к эксплуатации</b> .....	<b>30</b>
Установка батареек в пульт ДУ .....	30
Диапазон управления пульта ДУ .....	30
Включение данного аппарата или его установка в режим ожидания .....	31
<b>Использование SET MENU</b> .....	<b>32</b>
Отображение дисплея-на-экране (OSD) .....	32
Схема процедуры SET MENU .....	33
<b>Переключения языка дисплея-на-экране</b> ....	<b>34</b>
<b>AUTO SETUP (IntelliBeam)</b> .....	<b>35</b>
Схема процедуры AUTO SETUP .....	35
Установка микрофона IntelliBeam .....	36
Использование AUTO SETUP (IntelliBeam) .....	37
<b>Использование системной памяти</b> .....	<b>42</b>
Удобное использование системной памяти .....	42
Сохранение настроек .....	42
Загрузка настроек .....	43

## ОСНОВНОЕ УПРАВЛЕНИЕ

<b>Воспроизведение</b> .....	<b>45</b>
Выбор источника приема .....	45
Воспроизведение источников .....	46
Настройка громкости .....	47
<b>Настройка ЧМ-диапазона</b> .....	<b>48</b>
Органы управления и функции ЧМ диапазона .....	48
Автоматическая настройка .....	49

Ручная настройка .....	49
Автоматическая предустановка .....	50
Ручная предустановка .....	51
Выбор предустановленной радиостанции .....	52
Отображение информации Системы Радиоданных (Только модель для Европы) .....	52
<b>Прослушивание окружающего звучания</b> ....	<b>54</b>
5 Beam .....	54
Stereo plus 3 Beam .....	55
3 Beam .....	55
My Surround .....	55
Прослушивание окружающего звучания от 2-канальных источников .....	57
Просмотр телевизора с окружающим звучанием .....	58
Настройка параметров режимов окружающего звучания .....	59
<b>Прослушивание стереофонического звучания</b> .....	<b>60</b>
2-канальное стереофоническое воспроизведение .....	60
5-канальное стереофоническое воспроизведение .....	60
<b>Чистое воспроизведение звучания (My Beam)</b> ....	<b>61</b>
Использование функции автонастройки .....	61
Использование функции ручной настройки .....	62
<b>Использование программ звукового поля</b> ....	<b>63</b>
Программы CINEMA DSP .....	64
<b>Использование режима усиления музыки</b> ...	<b>66</b>
Использование режима громкости (Усилитель ночного прослушивания/ режим выравнивания громкости телевизора) .....	67
<b>Применение таймера сна</b> .....	<b>68</b>
Отображение информации источника поступающего сигнала .....	70
<b>Использование функции управления HDMI</b> ....	<b>71</b>

## ДОПОЛНИТЕЛЬНЫЕ ОПЕРАЦИИ

<b>MANUAL SETUP</b> .....	<b>72</b>
Использование MANUAL SETUP .....	73
BEAM MENU .....	74
SOUND MENU .....	78
INPUT MENU .....	80
DISPLAY MENU .....	83
<b>Настройка баланса звучания</b> .....	<b>84</b>
Использование тестового тонального сигнала .....	84
Использование воспроизводимого звучания .....	85
<b>Выбор режима приема</b> .....	<b>87</b>
<b>Регулировка системных параметров</b> .....	<b>88</b>
Использование системных параметров .....	88
Настройка MEMORY PROTECT .....	89
Настройка MAX VOLUME .....	90
Настройка TURN ON VOLUME .....	90
Настройка DEMO MODE .....	91
Настройка PANEL INPUT KEY .....	92
Отключение кнопок фронтальной панели .....	93
Настройка FACTORY PRESET .....	94
<b>Функции пульта ДУ</b> .....	<b>96</b>
Установка кодов ДУ .....	96
Управление другими компонентами .....	97
Использование телевизионного макроса .....	100

## ДОПОЛНИТЕЛЬНАЯ ИНФОРМАЦИЯ

<b>Возможные неисправности и способы по их устранению</b> .....	<b>102</b>
<b>Справочник</b> .....	<b>105</b>
<b>Индексное наименование</b> .....	<b>107</b>
<b>Технические характеристики</b> .....	<b>108</b>

<b>Список кодов дистанционного управления</b> .....	<b>i</b>
---	----------

ВВЕДЕНИЕ

ПОДГОТОВКА

НАСТРОЙКА

ОСНОВНОЕ  
УПРАВЛЕНИЕ

ДОПОЛНИТЕЛЬНЫЕ  
ОПЕРАЦИИ

ДОПОЛНИТЕЛЬНАЯ  
ИНФОРМАЦИЯ

Русский

## Обзор

Общепринято, что для полного наслаждения окружающим звучанием в домашних условиях, нужно пройти через мучительное подключение и установку огромного количества колонок в надежде на то, что комната для прослушивания превратится в местный кинотеатр с таким же качеством окружающего звучания. Digital Sound Projector НТУ-7030 от Yamaha оспаривает данное предубеждение о том, что усложненная установка колонок и мучительное подключение помогают получить многоканальное окружающее звучание. Данный тонкий аппарат не требует сложного подключения и установки, являясь аппаратом, который не только легок в установке, но который также с помощью встроенных 2 сабвуферов и 21 полнодиапазонных колонок может воспроизводить долгожданное мощное окружающее звучание. Можно настроить параметры данного аппарата для установки времени задержки для различных звуковых лучей, которые приводят к получению высоконаправленного звучания, достигающего места слушателя со всех направлений.

НТУ-7030 выводит звуковые лучи, содержащие информацию окружающего звучания на расположения фронтальной правой (R), фронтальной левой (L) колонок, правой (SR) и левой (SL) колонок окружающего звучания, отображаемые от стен комнаты для прослушивания до достижения места слушателя. С помощью дополнительных центральных звуковых лучей (C), данный Digital Sound Projector создает живое 5.1-канальное окружающее звучание, которое придает ощущение наличия настоящих колонок в комнате.

Сядьте и наслаждайтесь настоящим звучанием от данного простого и в то же время стильного Digital Sound Projector.

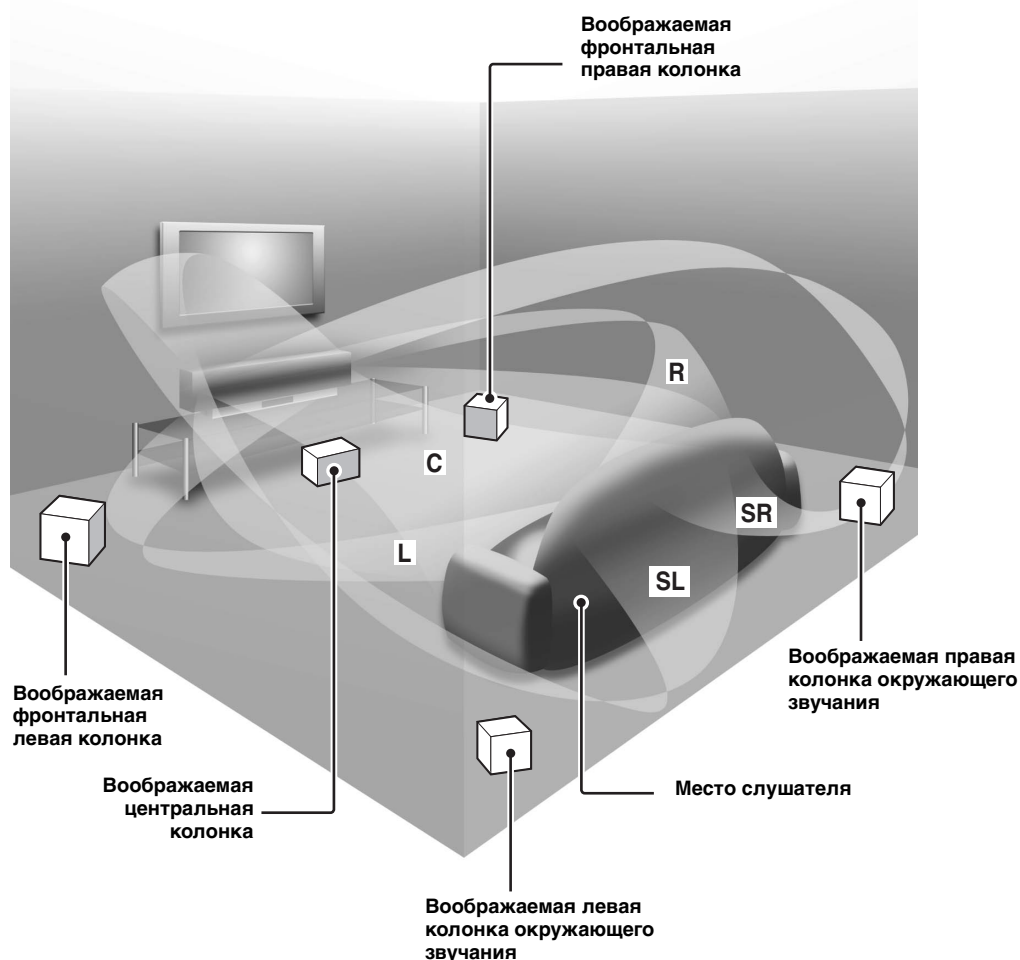

# Описание

## Digital Sound Projector™

Технология Digital Sound Projector позволяет с помощью одного тонкого аппарата контролировать и управлять множественными каналами звучания для создания многоканального окружающего звучания, и таким образом избавляя от необходимости спутниковых громкоговорителей и кабелей, как правило ассоциирующихся с обычными системами окружающего звучания. Данный аппарат также содержит режимы луча, позволяющие прослушивать окружающее звучание (5 Beam, Stereo plus 3 Beam, 3 Beam, и My Surround), 2-канальное и 5-канальное стереофоническое воспроизведение, и My Beam.

## My Surround

Вдобавок к вышеуказанным режимам луча, данный аппарат оборудован режимом луча My Surround, позволяющим прослушивать окружающее звучание даже в небольших местах прослушивания.

## My Beam

My Beam данного аппарата обеспечивает чистое звучание в шумной среде. Угол луча можно регулировать вручную или автоматически от поставляемого пульта ДУ, максимально до 45°, вправо или влево.

## Cinema DSP

Данный аппарат содержит технологию Cinema DSP, разработанную Yamaha Electronics Corp., которая позволяет просматривать кинофильмы дома со всем исходным драматическим звуковым воздействием.

## HDMI™ (High-Definition Multimedia Interface)

- ◆ Интерфейс HDMI для стандартных, усовершенствованных, или высокочетких видеосигналов (включая передачу видеосигнала 1080p), а также для многоканальных цифровых аудиосигналов, основанных на HDCP
- ◆ Простые и легкие соединения с внешними компонентами, поддерживающими HDMI
- ◆ Функциональная связь с телевизором, управляемым через HDMI

## Универсальный пульт ДУ

Поставляемый пульт ДУ содержит предустановленные коды ДУ, используемые для управления DVD-проигрывателем, видеомагнитофоном, тюнером кабельного телевидения и цифровым спутниковым тюнером, подключенным к данному аппарату. Кроме того, пульт ДУ оборудован функцией макроса, позволяющей выполнять серии операций нажатием одной кнопки.

## AUTO SETUP (IntelliBeam)

Данный аппарат содержит технологию автоматической оптимизации звукового луча и акустики с помощью поставляемого микрофона IntelliBeam. Это позволяет избежать хлопотливой настройки колонок через прослушивание, и достичь предельно точных настроек звукового луча, наиболее лучшим образом подходящего для среды прослушивания.

## Совместимости с новейшими технологиями

Данный аппарат содержит декодеры, совместимые с Dolby Digital, DTS, Dolby Pro Logic, Dolby Pro Logic II, DTS Neo:6, Music Enhancer, и Neural Surround.

- ◆ **Dolby Digital**  
Стандартный формат аудиосигнала, используемый на различных цифровых носителях как DVD, Blu-Ray, и HD DVD. Данная технология окружающего звучания обеспечивает высококачественным цифровым звучанием до 5.1 дискретных каналов для воспроизведения направленного и более реалистичного эффекта.
- ◆ **DTS**  
Стандартный формат аудиосигнала, используемый на различных цифровых носителях как DVD, Blu-Ray, и HD DVD. Данная технология окружающего звучания обеспечивает высококачественным цифровым звучанием до 5.1 дискретных каналов для воспроизведения направленного и более реалистичного эффекта.
- ◆ **Dolby Pro Logic**  
Данная усложненная технология матричного декодирования преобразовывает любой 2-канальный аудиосигнал для 5.1-канального всеполюсного воспроизведения, помогая получить окружающее звучание.
- ◆ **Dolby Pro Logic II**  
Это переконструированная версия Dolby Pro Logic, использующую 2 стереофонических канала окружающего звучания, сабвуфер, и предельно улучшенную логику управления. Данная улучшенная технология создает предельно устойчивое звуковое поле, воспроизводя 5.1-канальное звучание еще лучше, чем исходный Dolby Pro Logic.
- ◆ **DTS Neo:6**  
Данная технология декодирует обычные 2-канальные источники для 6-канального воспроизведения, позволяя воспроизводить полнодиапазонные каналы с лучшим разделением. Имеются режим Music и режим Cinema для воспроизведения музыкальных источников и киноисточников соответственно.
- ◆ **Music Enhancer** для восстановления исходной глубины и ширины артефактов сжатия, например, в формате MP3.
- ◆ **Декодер Neural Surround** (Только модель для США и Канады)

## Усовершенствованный ЧМ тюнер

- ◆ Случайная и прямая предустановка до 40 радиостанций
- ◆ Автоматическая предустановка
- ◆ Функция Системы Радиоданных (Только модель для Европы)

## XM™ Satellite Radio (Только модель для США и Канады)

- ◆ Функция настройки XM Satellite Radio (с помощью XM Mini-Tuner Dock, и антенны, продающейся отдельно от XM Satellite Radio)
- ◆ Декодер Neural Surround для воспроизведения материала XM HD трансляций XM Satellite Radio в многоканальном режиме, позволяющей прослушивать полное окружающее звучание
- ◆ Функция отображения информации XM Satellite Radio

## Функция управления iPod™ (Только модель для США, Канады и Австралии)

- ◆ Терминал DOCK для подключения универсального дока Yamaha для iPod (например, YDS-10, продающийся отдельно), поддерживающий iPod (Click and Wheel), iPod nano, и iPod mini
- ◆ Функция отображения информации воспроизведения
- ◆ Функция зарядки батареек

## IntelliBeam

Логотип “IntelliBeam” и “IntelliBeam” являются торговыми марками YAMAHA Corporation.



Логотип “CINEMA DSP” и “Cinema DSP” являются зарегистрированными торговыми марками YAMAHA Corporation.



Изготовлено по лицензии фирмы Dolby Laboratories. “Dolby”, “Pro Logic” и символ в виде двух букв D являются товарными знаками Dolby Laboratories.



“DTS” и “Neo:6” являются зарегистрированными торговыми марками DTS, Inc.

## HDMI

“HDMI”, логотип “HDMI” и “High-Definition Multimedia Interface” являются торговыми марками или зарегистрированными торговыми марками HDMI Licensing LLC.



Изготовлено по лицензии от 1 Ltd. Поддерживаются мировые патенты.

Логотип “1” и “Digital Sound Projector™” являются торговыми марками 1 Ltd.



TruBass, SRS и символ “(●)” являются зарегистрированными торговыми марками SRS Labs, Inc. Технология TruBass создана по лицензии SRS Labs, Inc.



EUPHONY™ является торговой маркой DiMAGIC Co., Ltd.



# Использование данного руководства

## Примечания

- Данное руководство описывает подключение и управление данным аппаратом. Подробнее об управлении внешними компонентами, смотрите инструкцию по эксплуатации к каждому компоненту.
- В операциях, описанный в данном руководстве, используются кнопки на поставляемом пульте ДУ данного аппарата, если не указано иное.
-  означает совет для облегчения управления.
- Данное руководство отпечатано до производства. Дизайн и технические характеристики могут частично изменяться с целью улучшения качества и т.д. В случае, если имеются различия между руководством и аппаратом, приоритет отдается аппарату.

---

## 1 Установите данный аппарат в комнате для прослушивания.

Смотрите “Установка” на стр. 16.



---

## 2 Подключите данный аппарат к телевизору и другим внешним компонентам.

Смотрите “Соединения” на стр. 19.



---

## 3 Подготовьте пульт ДУ и включите питание данного аппарата.

Смотрите “Подготовка к эксплуатации” на стр. 30.



---

## 4 Запустите AUTO SETUP.

Смотрите “AUTO SETUP (IntelliBeam)” на стр. 35.



---

## 5 Начните воспроизведение источника.

Смотрите “Воспроизведение” на стр. 45.



---

## 6 Настройте режимы луча и/или параметры CINEMA DSP.

Смотрите “Прослушивание окружающего звучания” на стр. 54.



Если нужно выполнить дополнительные настройки и регулировки

---

## 7 Запустите MANUAL SETUP для настройки параметров и/или установки кодов ДУ.

Смотрите “MANUAL SETUP” на стр. 72 и “Функции пульта ДУ” на стр. 96.

# Поставляемые аксессуары

Убедитесь в получении всех следующих деталей.

Пульт ДУ (x1)

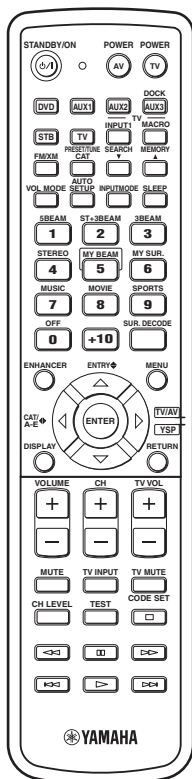

(Модели для США и Канады)

Липучки (x4)

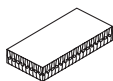

Хомут кабеля (x1)



Микрофон IntelliBeam (x1)

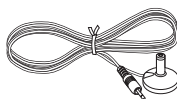

Картонная стойка для микрофона (x1)

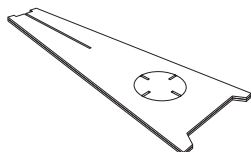

Оптический кабель (x1)

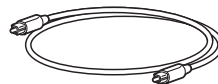

Цифровой аудиокабель (x1)

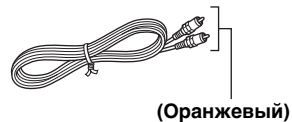

(Оранжевый)

Аудиокабель (x1)

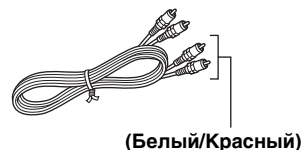

(Белый/Красный)

Батарейки (x2)  
(AA, R6, UM-3)

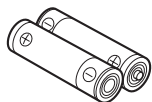

Внутренняя ЧМ-антенна (x1)

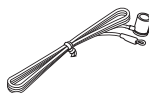

Демонстрационный DVD (x1)

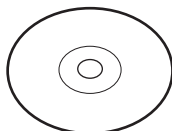

Видеокабель для дисплея-на-экране (x1)

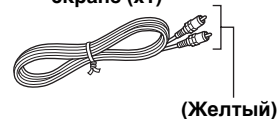

(Желтый)

КРАТКОЕ РУКОВОДСТВО

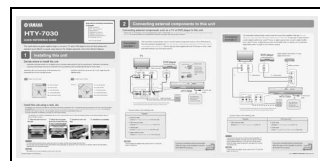

\* Количество имеющихся языков изменяется в зависимости от модели.

# Системы управления и функции

## Фронтальная панель

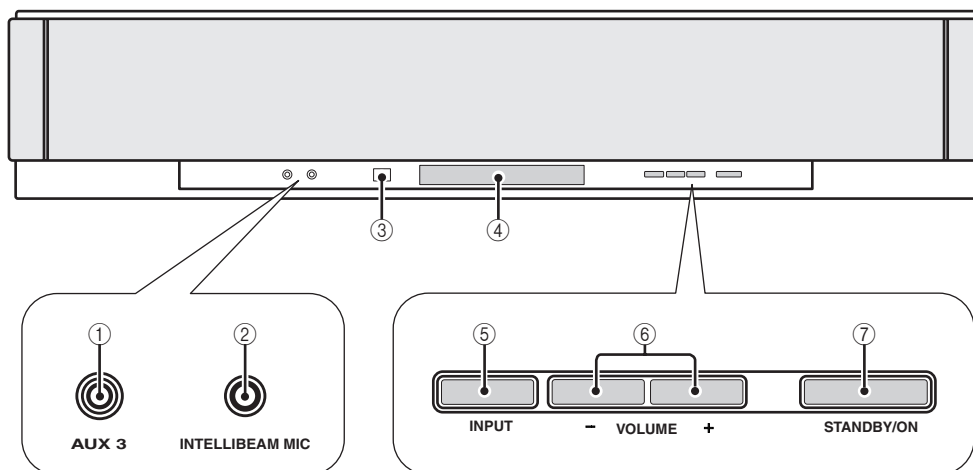

### ① Входное гнездо AUX 3

Подключите переносной аудиоплеер (смотрите стр. 26).

### ② Гнездо INTELLIBEAM MIC

Подключите поставляемый микрофон IntelliBeam для AUTO SETUP (смотрите стр. 36).

### ③ Сенсор дистанционного управления

Прием инфракрасных сигналов от пульта ДУ.

### ④ Дисплей фронтальной панели

Отображение информации о рабочем состоянии данного аппарата.

### ⑤ INPUT

Повторно нажимайте для переключения источников (смотрите стр. 45).

Вывод тестового тонального сигнала для испытания звукового луча (смотрите стр. 91).

### ⑥ VOLUME +/-

Управление уровнями вывода всех аудиоканалов (смотрите стр. 47).

### ⑦ STANDBY/ON

Включение питания данного аппарата или его установка в режим ожидания (смотрите стр. 31).

### Примечания

- При включении данного аппарата, будет слышен щелчок, затем, до воспроизведения звучания, будет 4 – 5 секундная пауза.
- В режиме ожидания, данный аппарат потребляет малое количество электроэнергии для приема инфракрасных сигналов от пульта ДУ или для поиска сигналов HDMI.

## Дисплей фронтальной панели

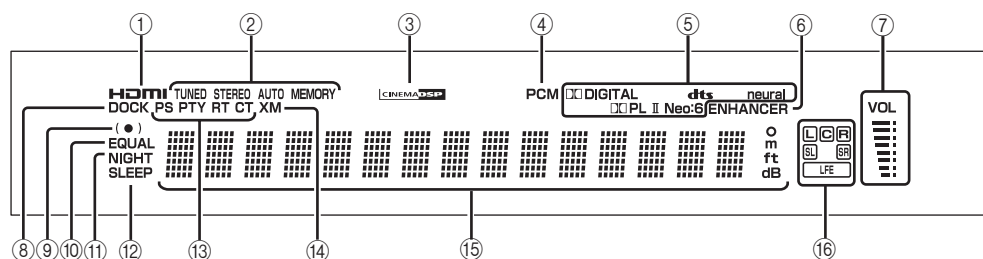

### ① Индикатор HDMI

Высвечивается при поступлении сигнала выбранного источника приема на одно из гнезд HDMI IN.

### ② Индикаторы TUNER

ЧМ: Высвечивается при приеме ЧМ-трансляции данным аппаратом.

XM: Во время операции предустановки XM, мигает MEMORY (только модели для США и Канады).

### ③ Индикатор CINEMA DSP

Высвечивается при выборе программы звукового поля (смотрите стр. 64).

### ④ Индикатор PCM

Высвечивается при воспроизведении данным аппаратом цифровых аудиосигналов PCM (Pulse Code Modulation).

### ⑤ Индикаторы декодеров

Высвечивается во время работы соответствующего декодера (смотрите стр. 56).

### Примечание

Нейронный декодер доступен только для моделей для США и Канады.

### ⑥ Индикатор ENHANCER

Высвечивается при выборе Music Enhancer (смотрите стр. 66).

### ⑦ Индикатор уровня громкости

Отображает текущий уровень громкости.

### ⑧ Индикатор DOCK (Только модель для США, Канады и Австралии)

Высвечивается при подключении iPod (Click and Wheel), iPod nano, или iPod mini к данному аппарату через терминал DOCK на данном аппарате.

### ⑨ Индикатор SRS TruBass

Высвечивается при включении TruBass (смотрите стр. 79).

### ⑩ Индикатор EQUAL

Высвечивается при выборе режима выравнивания громкости телевизора (смотрите стр. 67).

### ⑪ Индикатор NIGHT

Загорается при выборе одного из усилителей ночного прослушивания (смотрите стр. 67).

### ⑫ Индикатор SLEEP

Высвечивается при установке таймера сна (смотрите стр. 68).

### ⑬ Индикаторы Системы Радиоданных (Только модель для Европы)

Отображает текущее состояние Системы Радиоданных.

### ⑭ Индикатор XM (Только модель для США и Канады)

Высвечивается при выборе XM в качестве источника приема.

### ⑮ Многофункциональный информационный дисплей

Отображает информацию с использованием буквенно-цифровых знаков во время настройки параметров данного аппарата.

### ⑯ Индикаторы принимаемых каналов

Отображают информацию во время настройки параметров данного аппарата. Отображается компонент канала текущего поступающего цифрового сигнала (смотрите стр. 56).



Можно отрегулировать яркость и отобразить настройку дисплея фронтальной панели с помощью параметра FDISPLAY SET в MANUAL SETUP (смотрите стр. 83).

## Задняя панель

На иллюстрации ниже отображена задняя панель моделей для США и Канады.

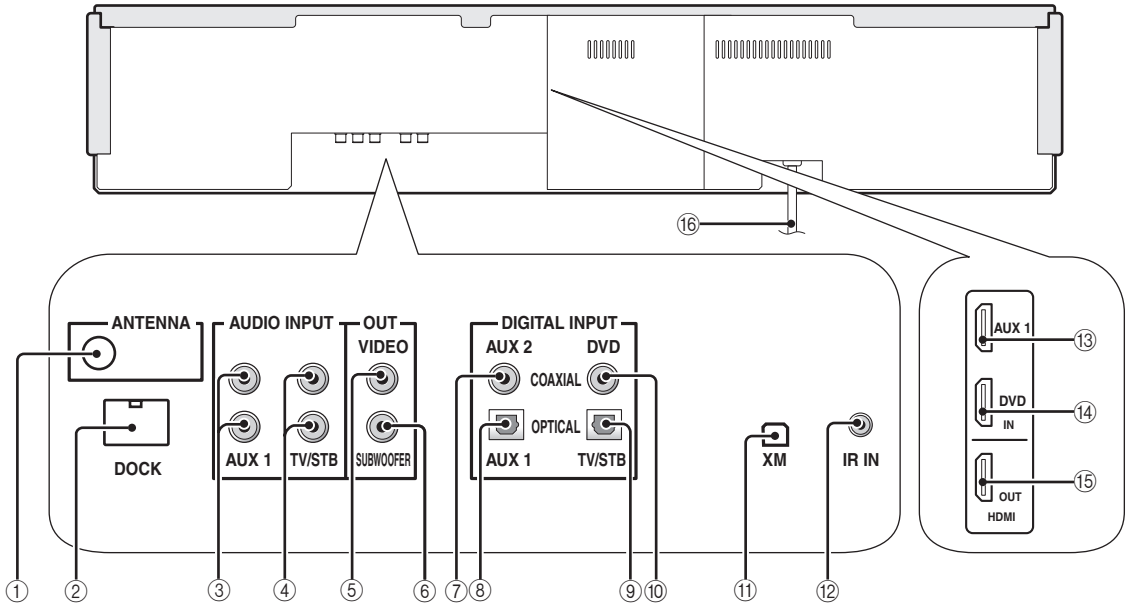

(Модели для США и Канады)

### ① Гнездо ANTENNA

Подключите ЧМ-антенну (смотрите стр. 29).

### ② Терминал DOCK (Только модель для США, Канады и Австралии)

Подключите универсальный док Yamaha для iPod (например, YDS-10, продающийся отдельно) (смотрите стр. 2 в Руководстве).

### ③ Гнезда AUX 1 AUDIO INPUT

Подключите внешний компонент через аналоговое соединение (смотрите стр. 23).

### ④ Гнезда TV/STB AUDIO INPUT

Подключите телевизор, цифровой спутниковый тюнер, или тюнер кабельного телевидения через аналоговое соединение (смотрите стр. 22 и 24).

### ⑤ Гнездо VIDEO OUT

Подключите к видеовходному гнезду телевизора для отображения дисплея-на-экране данного аппарата (смотрите стр. 22).

### ⑥ Гнездо SUBWOOFER OUT

Подключите сабвуфер (смотрите стр. 28).

### ⑦ Гнездо AUX 2 COAXIAL DIGITAL INPUT

Подключите внешний компонент через коаксиальное цифровое соединение (смотрите стр. 27).

### ⑧ Гнездо AUX 1 OPTICAL DIGITAL INPUT

Подключите внешний компонент через оптическое цифровое соединение (смотрите стр. 27).

### ⑨ Гнездо TV/STB OPTICAL DIGITAL INPUT

Подключите телевизор, цифровой спутниковый тюнер, или тюнер кабельного телевидения через оптическое цифровое соединение (смотрите стр. 22 и 24).

### ⑩ Гнездо DVD COAXIAL DIGITAL INPUT

Подключите DVD-проигрыватель через коаксиальное цифровое соединение (смотрите стр. 23).

### ⑪ Гнездо антенны XM

(Только модель для США и Канады)

Подключите XM Mini-Tuner Dock (продается отдельно) (смотрите стр. 5 в Руководстве).

### ⑫ Терминал IR IN

(Только модель для США и Канады)

Данный терминал вывода управления предназначен только для коммерческих целей (смотрите стр. 29).

### ⑬ Гнездо AUX 1 HDMI IN

Подключите цифровой спутниковый тюнер, тюнер кабельного телевидения, цифровой тюнер воздушной волны, или игровую консоль через соединение HDMI (смотрите стр. 21).

### ⑭ Гнездо DVD HDMI IN

Подключите DVD-проигрыватель через соединение HDMI (смотрите стр. 21).

### ⑮ Гнездо HDMI OUT

Подключите к гнезду HDMI IN на компоненте HDMI как телевизор или проектор, подключенному к данному аппарату (смотрите стр. 21).

### ⑯ Силовой кабель переменного тока

Подключите к сети переменного тока (смотрите стр. 29).

## Пульт ДУ (Модели для Европы, Австралии, Азии и Китая)

В данном разделе описаны функции пульта ДУ, используемые для управления данным аппаратом. Некоторые кнопки, обозначенные звездочкой (\*), обладают общими функциями в режимах управления YSP и TV/AV (29).



Установив соответствующие коды ДУ, с помощью пульта ДУ также можно управлять другими компонентами. Подробнее, смотрите “Управление другими компонентами” на стр. 97.

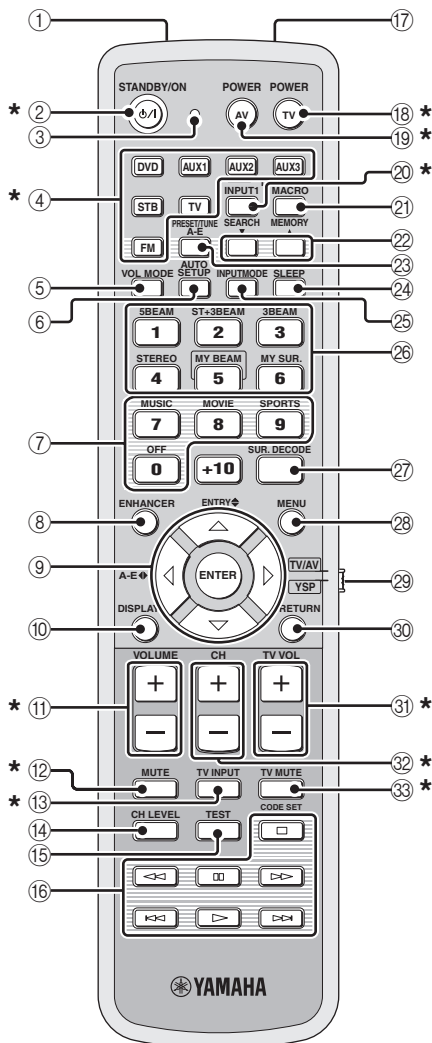

### ① Инфракрасное окошко

Издает инфракрасные сигналы управления. Направьте данное окошко на компонент для управления.

### ② **STANDBY/ON**

Установка данной системы в режим ожидания (смотрите стр. 31).

### ③ **Индикатор передачи**

Загорается при выводе инфракрасных сигналов управления.

### ④ **Селекторные кнопки источника**

Используются для выбора источника приема (DVD, AUX1, AUX2, AUX3, STB, TV или FM).

### ⑤ **VOL MODE**

Включение или выключение режимов громкости (смотрите стр. 67).

### ⑥ **AUTO SETUP**

Вход в меню AUTO SETUP (смотрите стр. 35).

### ⑦ **Кнопки программы CINEMA DSP**

Выберите программы CINEMA DSP (смотрите стр. 63).

### ⑧ **ENHANCER**

Включение или отключение Music Enhancer (смотрите стр. 66).

### ⑨ **Курсорные кнопки $\triangle / \nabla / \leftarrow / \rightarrow$ , ENTER**

Выбор и настройка параметров SET MENU.

### ⑩ **DISPLAY**

Отображение информации выбранного входного сигнала.

### ⑪ **VOLUME +/-**

Увеличение или уменьшение уровня громкости данного аппарата (смотрите стр. 47).

### ⑫ **MUTE**

Приглушение звучания. Нажмите еще раз для возобновления звучания на предыдущем уровне громкости (смотрите стр. 47).

### ⑬ **TV INPUT**

Переключение источников приема на телевизоре (смотрите стр. 97).

### ⑭ **CH LEVEL**

Регулировка уровня громкости каждого канала (смотрите стр. 85).

### ⑮ **TEST**

Вывод тестового тонального сигнала во время настройки выходного уровня каждого канала (смотрите стр. 84).

**⑩ Кнопки управления DVD-проигрывателем/ видеомагнитофоном**

Управление DVD-проигрывателем или видеомагнитофоном (смотрите стр. 98 и 99).

**⑪ Микрофон My Beam**

Сбор тестовых тональных сигналов от данного аппарата во время функции автонастройки My Beam (смотрите стр. 61).

**⑫ TV POWER**

Включение питания телевизора или его установка в режим ожидания (смотрите стр. 97).

**⑬ AV POWER**

Включение питания выбранного компонента или его установка в режим ожидания (смотрите стр. 98 и 99).

**⑭ INPUT1**

Переключение источника приема на телевизоре (смотрите стр. 97).

**⑮ MACRO**

Используется для установки макроса для телевизора (смотрите стр. 100).

**⑯ /▲**

Переключение номера предустановленной радиостанции (1 - 8) во время приема данным аппаратом трансляции ЧМ диапазона (смотрите стр. 52).

**⑰ A-E**

Переключение группы предустановленной радиостанции (A - E) во время приема данным аппаратом трансляции ЧМ диапазона (смотрите стр. 52).

**⑱ SLEEP**

Установка таймера сна (смотрите стр. 68).

**⑲ INPUTMODE**

Переключение режимов приема (AUTO, DTS, и ANALOG) (смотрите стр. 87).

**⑳ Кнопки режимов луча**

Переключение настроек режима луча (смотрите стр. 54, 60 и 61).

**㉑ SUR. DECODE**

Выбор режима окружающего звучания для воспроизведения (смотрите стр. 57).

**㉒ MENU**

Отображает меню настройки телевизионного экрана (смотрите стр. 37 и 73).

**㉓ Селектор режима управления**

Выбор режима управления данного аппарата. Выберите YSP для управления данным аппаратом, и выберите TV/AV для управления телевизора или других аудиовизуальных компонентов.

**㉔ RETURN**

Выбор настроек таймера сна или возврат на предыдущий экран SET MENU.

**㉕ TV VOL +/-**

Регулировка уровня громкости телевизора (смотрите стр. 97).

**㉖ CH +/-**

Переключение каналов телевизора, цифрового спутникового тюнера, тюнера кабельного телевидения, или видеомагнитофона (смотрите стр. 97 и 99).

**㉗ TV MUTE, CODE SET**

Приглушение аудиовыхода телевизора (смотрите стр. 97).  
Установка кодов ДУ (смотрите стр. 96).

**Примечание**

Функции ⑳ и ㉓ доступны только после предустановки ЧМ-радиостанций.

В данном разделе описываются функции пульта ДУ для управления ЧМ диапазоном, Системой Радиоданных, или iPod, при выборе режима TV/ AV от селектора режима управления (7). Помните, что управление Системой Радиоданных доступно только на модели для Европы, и управление iPod доступно только на модели для Австралии.

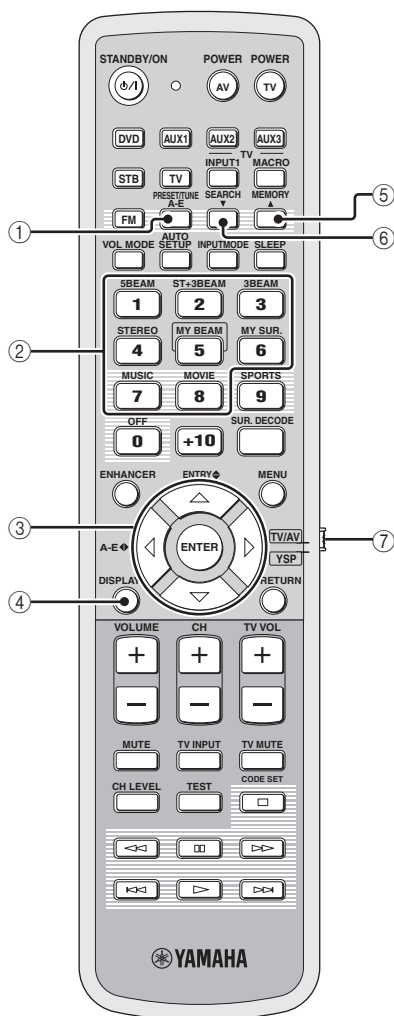

① **PRESET/TUNE**

ЧМ: Переключение режима поиска предустановки и режима поиска частоты (смотрите стр. 49 - 52).

② **Цифровые кнопки**

ЧМ: Введите цифры.

③ **Курсорные кнопки  $\triangle / \nabla / \langle / \rangle$ , ENTER**

ЧМ: Используйте ENTRY  $\blacklozenge$  ( $\triangle / \nabla$ ) для переключения номера предустановленной радиостанции (1 - 8) или уровня частоты (смотрите стр. 49 - 52). Используйте A-E  $\blacklozenge$  ( $\langle / \rangle$ ) для переключения группы предустановленной радиостанции (A - E) (смотрите стр. 51 и 52). Используйте ENTER для подтверждения введенной информации выше.



Данные функции также доступны при приеме данным аппаратом Системы Радиоданных (смотрите стр. 52) или воспроизведении iPod (смотрите стр. 2 в Руководстве).

④ **DISPLAY**

Система Радиоданных и iPod: Отображение информации при приеме данным аппаратом Системы Радиоданных (смотрите стр. 52) или воспроизведении iPod (смотрите стр. 2 в Руководстве).

⑤ **MEMORY**

ЧМ: Сохранение предустановленных радиостанций (смотрите стр. 50 и 51).



Данная функция также доступна при приеме данным аппаратом Системы Радиоданных (смотрите стр. 52).

⑥ **SEARCH**

ЧМ: Переключение режимов автоматической и ручной настройки (смотрите стр. 49).

⑦ **Селектор режима управления**

Выбор режима управления данного аппарата. Выберите YSP для управления данным аппаратом, и выберите TV/AV для управления телевизором или других аудиовизуальных компонентов.



## Пульт ДУ (Модели для США и Канады)

В данном разделе описаны функции пульта ДУ, используемые для управления данным аппаратом. Некоторые кнопки, обозначенные звездочкой (\*), обладают общими функциями в режимах управления YSP и TV/AV (29).



Установив соответствующие коды ДУ, с помощью пульта ДУ также можно управлять другими компонентами. Подробнее, смотрите “Управление другими компонентами” на стр. 97.

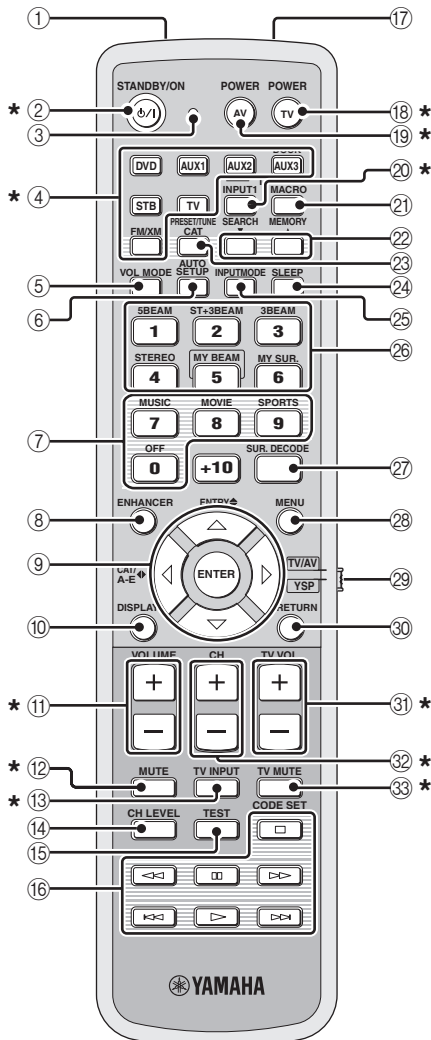

### ① Инфракрасное окошко

Издает инфракрасные сигналы управления. Направьте данное окошко на компонент для управления.

### ② STANDBY/ON

Установка данной системы в режим ожидания (смотрите стр. 31).

### ③ Индикатор передачи

Загорается при выводе инфракрасных сигналов управления.

### ④ Селекторные кнопки источника

Используются для выбора источника приема (DVD, AUX1, AUX2, AUX3/DOCK, STB, TV или FM/XM).

### ⑤ VOL MODE

Включение или выключение режимов громкости (смотрите стр. 67).

### ⑥ AUTO SETUP

Вход в меню AUTO SETUP (смотрите стр. 35).

### ⑦ Кнопки программ звукового поля

Выбор программ звукового поля (смотрите стр. 63).

### ⑧ ENHANCER

Включение или отключение Music Enhancer (смотрите стр. 66).

### ⑨ Курсорные кнопки $\triangle$ / $\nabla$ / $\triangleleft$ / $\triangleright$ , ENTER

Выбор и настройка параметров SET MENU.

### ⑩ DISPLAY

Отображение информации выбранного входного сигнала.

### ⑪ VOLUME +/-

Увеличение или уменьшение уровня громкости данного аппарата (смотрите стр. 47).

### ⑫ MUTE

Приглушение звучания. Нажмите еще раз для возобновления звучания на предыдущем уровне громкости (смотрите стр. 47).

### ⑬ TV INPUT

Переключение источников приема на телевизоре (смотрите стр. 97).

### ⑭ CH LEVEL

Регулировка уровня громкости каждого канала (смотрите стр. 85).

### ⑮ TEST

Вывод тестового тонального сигнала во время настройки выходного уровня каждого канала (смотрите стр. 84).

**16 Кнопки управления DVD-проигрывателем/ видеомагнитофоном**

Управление DVD-проигрывателем или видеомагнитофоном (смотрите стр. 98 и 99).

**17 Микрофон My Beam**

Сбор тестовых тональных сигналов от данного аппарата во время функции автонастройки My Beam (смотрите стр. 61).

**18 TV POWER**

Включение питания телевизора или его установка в режим ожидания (смотрите стр. 97).

**19 AV POWER**

Включение питания выбранного компонента или его установка в режим ожидания (смотрите стр. 98 и 99).

**20 INPUT1**

Переключение источника приема на телевизоре (смотрите стр. 97).

**21 MACRO**

Используется для установки макроса для телевизора (смотрите стр. 100).

**22 /▲**

Переключение номера предустановленной радиостанции (1 – 8) во время приема данным аппаратом трансляции ЧМ диапазона или канала XM (смотрите стр. 52).

**23 CAT**

Переключение группы предустановленной радиостанции (A – E) во время приема данным аппаратом трансляции ЧМ диапазона или канала XM (смотрите стр. 52).

**24 SLEEP**

Установка таймера сна (смотрите стр. 68).

**25 INPUTMODE**

Переключение режимов приема (AUTO, DTS, и ANALOG) (смотрите стр. 87).

**26 Кнопки режимов луча**

Переключение настроек режима луча (смотрите стр. 54, 60 и 61).

**27 SUR. DECODE**

Выбор режима окружающего звучания для воспроизведения (смотрите стр. 57).

**28 MENU**

Отображает меню настройки телевизионного экрана (смотрите стр. 37 и 73).

**29 Селектор режима управления**

Выбор режима управления данного аппарата. Выберите YSP для управления данным аппаратом, и выберите TV/AV для управления телевизором или других аудиовизуальных компонентов.

**30 RETURN**

Выбор настроек таймера сна или возврат на предыдущий экран SET MENU.

**31 TV VOL +/-**

Регулировка уровня громкости телевизора (смотрите стр. 97).

**32 CH +/-**

Переключение каналов телевизора, цифрового спутникового тюнера, тюнера кабельного телевидения, или видеомагнитофона (смотрите стр. 97 и 99).

**33 TV MUTE, CODE SET**

Приглушение аудиовыхода телевизора (смотрите стр. 97).

Установка кодов ДУ (смотрите стр. 96).

**Примечание**

Функции 22 и 23 доступны только после предустановки FM/XM-радиостанций.

В данном разделе описываются функции пульта ДУ для управления ЧМ диапазоном, XM Satellite Radio, или iPod, при выборе режима TV/AV от селектора режима управления (7).

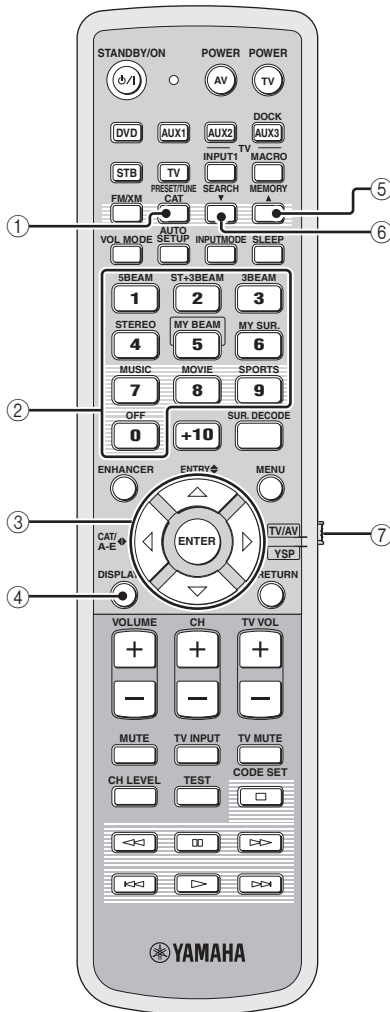

### ① PRESET/TUNE

ЧМ: Переключение режима поиска предустановки и режима поиска частоты (смотрите стр. 49 – 52).

### ② Цифровые кнопки

ЧМ, XM: Введите цифры.

### ③ Курсорные кнопки $\triangle / \nabla / \triangleleft / \triangleright$ , ENTER

ЧМ: Используйте ENTRY  $\diamond$  ( $\triangle / \nabla$ ) для переключения номера предустановленной радиостанции (1 – 8) или уровня частоты (смотрите стр. 49 – 52). Используйте CAT/A-E  $\blacktriangleleft / \blacktriangleright$  ( $\triangleleft / \triangleright$ ) для переключения группы предустановленной радиостанции (A – E) (смотрите стр. 51 и 52). Используйте ENTER для подтверждения введенной информации выше.  
 XM: Используйте ENTRY  $\diamond$  ( $\triangle / \nabla$ ) для выбора каналов XM в режиме All Channel Search/режиме Category Search, и для выбора номера предустановленного канала (1 – 8) в режиме Preset Search. Используйте CAT/A-E  $\blacktriangleleft / \blacktriangleright$  ( $\triangleleft / \triangleright$ ) для выбора категорий XM в режиме All Channel Search/режиме Category Search, и для выбора группы предустановленного канала (A – E) в режиме Preset Search. Используйте ENTER для подтверждения введенной выше информации (смотрите стр. 7 и 8 в Руководстве).



Данные функции также доступны при воспроизведении iPod от данного аппарата (смотрите стр. 2 в Руководстве).

### ④ DISPLAY

XM и iPod: Отображение информации при приеме данным аппаратом канала XM (смотрите стр. 10 в Руководстве) или воспроизведении iPod (смотрите стр. 3 в Руководстве).

### ⑤ MEMORY

ЧМ: Сохранение предустановленных радиостанций (смотрите стр. 50 и 51).  
 XM: Используйте для сохранения предустановленных радиостанций (смотрите стр. 9 в Руководстве).

### ⑥ SEARCH

ЧМ: Переключение режимов автоматической и ручной настройки (смотрите стр. 49).  
 XM: Переключение режимов поиска (All Channel Search, Category Search, и Preset Search) (смотрите стр. 7 и 8 в Руководстве).

### ⑦ Селектор режима управления

Выбор режима управления данного аппарата. Выберите YSP для управления данным аппаратом, и выберите TV/AV для управления телевизором или других аудиовизуальных компонентов.

# Установка

В данном разделе описаны подходящие места для установки данного аппарата с помощью металлического настенного кронштейна, подставки или стойки.

В зависимости от среды установки, подключения с внешними компонентами могут быть выполнены до установки данного аппарата. Рекомендуется временно разместить и подготовить все компоненты, включая данный аппарат, для того, чтобы решить, какую процедуру нужно выполнить в первую очередь. Особенно при выполнении соединения через HDMI, перед установкой, рекомендуется сначала выполнить соединение (смотрите стр. 21).

## Перед установкой данного аппарата

Данный аппарат создает окружающее звучание путем проекции звуковых лучей от стен комнаты для прослушивания. Эффекты окружающего звучания, создаваемые данным аппаратом, могут быть недостаточны при установке данного аппарата в следующих местах.

- Комнате со стенами, не подходящими для отражения звуковых лучей
- Комнате со звукопоглощающими стенами
- Комнате с размерами вне диапазон: Ш (3 – 7 м) x В (2 – 3,5 м) x Г (3 – 7 м)
- Комнате, где место слушателя находится на расстоянии менее 1,8 м от данного аппарата
- Комнате, где такие предметы как мебель могут искажать направления звуковых лучей
- Комнате, где место слушателя расположено близко к стенам
- Комнате, где место слушателя находится не спереди данного аппарата



- Можно прослушивать окружающее звучание, выбрав *My Surround* (смотрите стр. 55) в качестве режима луча, даже если комната для прослушивания не соответствует условиям выше (кроме случаев, когда место слушателя не находится прямо перед фронтальной стороной данного аппарата).
- Окружающее звучание также можно прослушивать, выбрав 2-канальное или 5-канальное стереофоническое воспроизведение (смотрите стр. 60) или *My Veap* (смотрите стр. 61) в качестве режима луча, даже если комната для прослушивания не отвечает условиям выше.

Убедитесь, что имеется достаточное вентиляционное пространство для вывода тепла. Оставьте свободным минимум 5 см пространство над или под данным аппаратом.

Вид сбоку

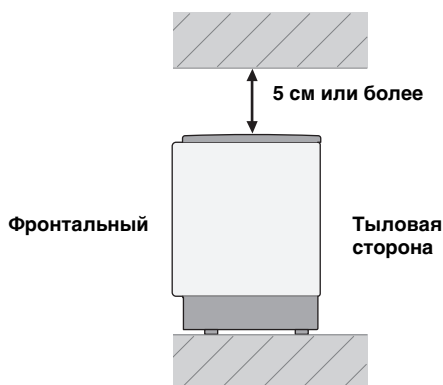

## Примечания

- Не рекомендуется устанавливать данный аппарат непосредственно на полу в комнате для прослушивания. Пожалуйста, установите данный аппарат на металлическом настенном кронштейне, подставке, или стойке.
- Вес данного аппарата составляет 11,5 кг. Данный аппарат должен устанавливаться в местах, где он может упасть из-за вибрации, например, от землетрясения, и в местах, недоступных детям.
- При использовании телевизора с электронно-лучевой трубкой (ЭЛТ), не устанавливайте данный аппарат прямо над телевизором.
- Данный аппарат защищен от магнитных лучей. Однако, если изображение на телевизионном экране становится неясным или искаженным, рекомендуется отодвинуть данный аппарат подальше от телевизора.

## Установка данного аппарата

Данный аппарат должен устанавливаться в местах, где нет препятствий, как мебель, стоящая на пути звуковых лучей. В ином случае, невозможно будет достичь нужных эффектов окружающего звучания. Данный аппарат можно устанавливать параллельно стене или в углу.

### Параллельная установка

Установите данный аппарат точно в центре стены от левого и правого углов.

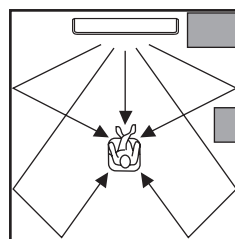

Предмет, например, мебель

### Угловая установка

Установите данный аппарат в углу с углом 40° – 50° от смежных стен.

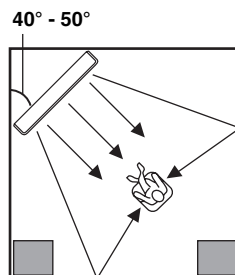

Предмет, например, мебель

## ■ Примеры установки

### Пример 1

Установите данный аппарат по возможности ближе точно к центру стены.

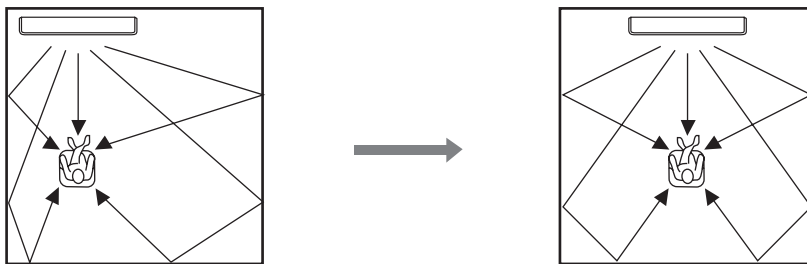

### Пример 2

Установите данный аппарат таким образом, чтобы звуковые лучи могли отражаться от стен.

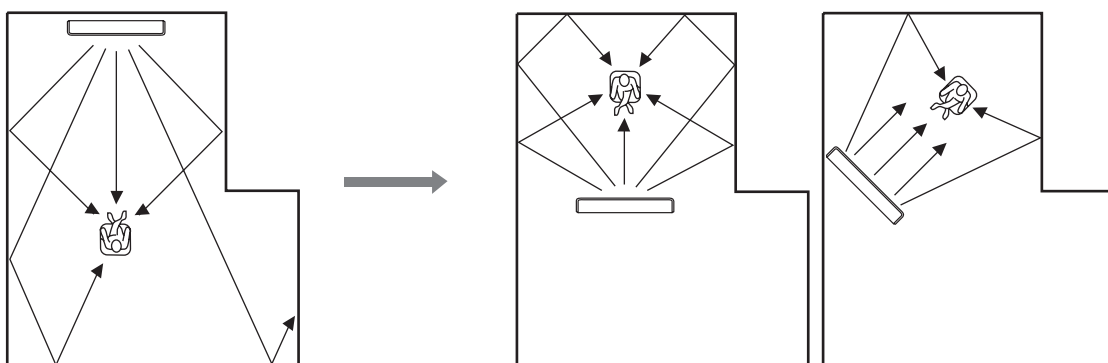

### Пример 3

Установите данный аппарат во возможности прямо перед местом слушателя.

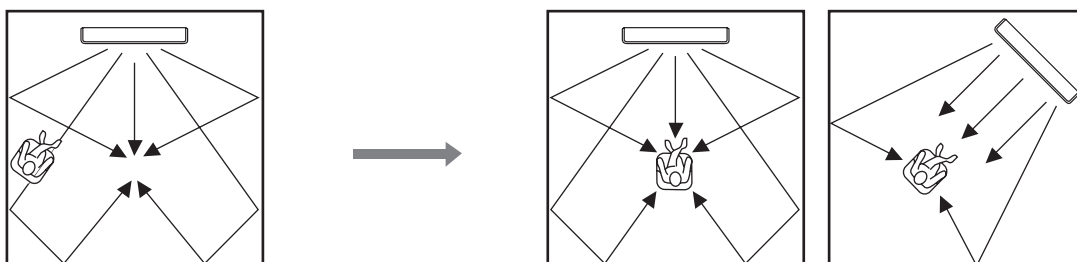

### ■ Использование металлического настенного кронштейна

Для установки данного аппарата на стене в комнате для прослушивания, можно воспользоваться опционным металлическим настенным кронштейном.

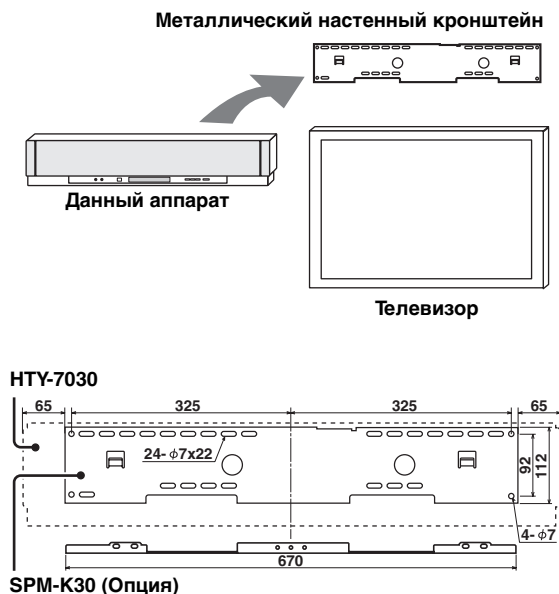

☀  
О закреплении металлического кронштейна к стене или закреплении данного аппарата к металлическому кронштейну, смотрите инструкции к металлическому кронштейну.

### ■ Использование стойки

Телевизор можно установить на стойке, установленной на отдельно продающейся подставке, и затем установить данный аппарат под телевизором.

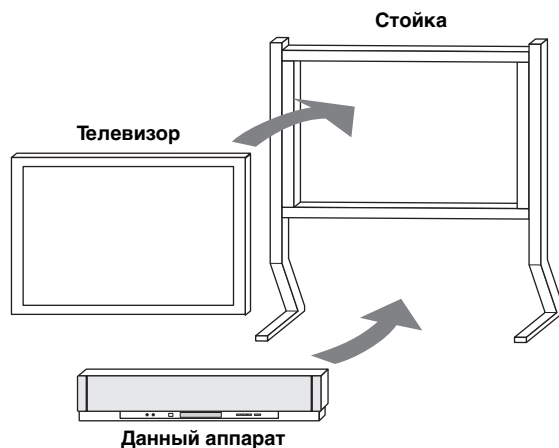

☀  
Подробнее об установке стойки или установке данного аппарата и телевизора на стойке, смотрите инструкцию к стойке.

### ■ Использование подставки

При использовании отдельно продающейся подставки, можно установить данный аппарат над или под телевизором.

#### Установка данного аппарата над телевизором

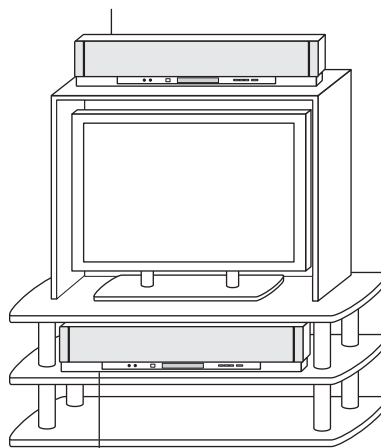

#### Установка данного аппарата под телевизором

### Примечание

Убедитесь, что подставка достаточно вместительна с учетом вентиляционного пространства вокруг данного аппарата (смотрите стр. 16), и что она достаточно сильна для поддержки веса данного аппарата и телевизора.

### ■ Закрепление данного аппарата

Снимите оболочку от каждой из четырех поставляемых липучек и затем закрепите их снизу в четырех углах данного аппарата и на поверхности подставки и т.д.

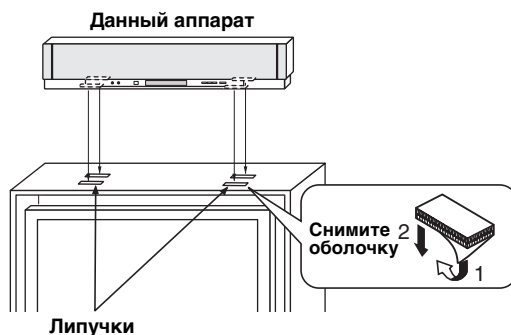

### Примечания

- Не устанавливайте данный аппарат на наклонной поверхности. Данный аппарат может упасть и поранить.
- Перед закреплением липучек, вытрите поверхность подставки и т.д. Если лента закреплена на грязной или мокрой поверхности, сила притяжения ленты уменьшится, и данный аппарат может упасть.

# Соединения

Данный аппарат оборудован следующими типами аудио/видео входных/выходных гнезд/терминалом:

## Для аудиоприема

- 2 оптических цифровых входных гнезда
- 2 коаксиальных цифровых входных гнезд
- 2 набора аналоговых входных гнезд
- 1 универсальный доковый терминал (Только модель для США, Канады и Австралии)

## Для вывода аудио

- 1 выходное гнездо сабвуфера

## Для вывода аудио/видео

- 1 выходное гнездо HDMI

## Для вывода видео

- 1 аналоговое выходное гнездо

## Для ввода аудио/видео

- 2 входных гнезда HDMI

Данные гнезда/терминал используются для подключения внешних компонентов как телевизор, DVD-проигрыватель, видеомагнитофон, цифровой спутниковый тюнер, тюнер кабельного телевидения, цифровой тюнер воздушной волны, переносной аудиоплеер, игровая консоль, и iPod. Более того, подключив сабвуфер к данному аппарату, можно прослушивать усиленное низкочастотное звучание. Подробнее о подключении различных типов внешних компонентов к данному аппарату, смотрите стр. 21-28.

## ПРЕДУПРЕЖДЕНИЕ

- Не подключайте данный аппарат или другие компоненты к основному источнику питания, пока не завершены все подключения между компонентами.
- Перед изменением соединений, перемещением или чисткой данного аппарата, отсоедините силовой кабель переменного тока.

— Аудиоподключение

— Videоподключение

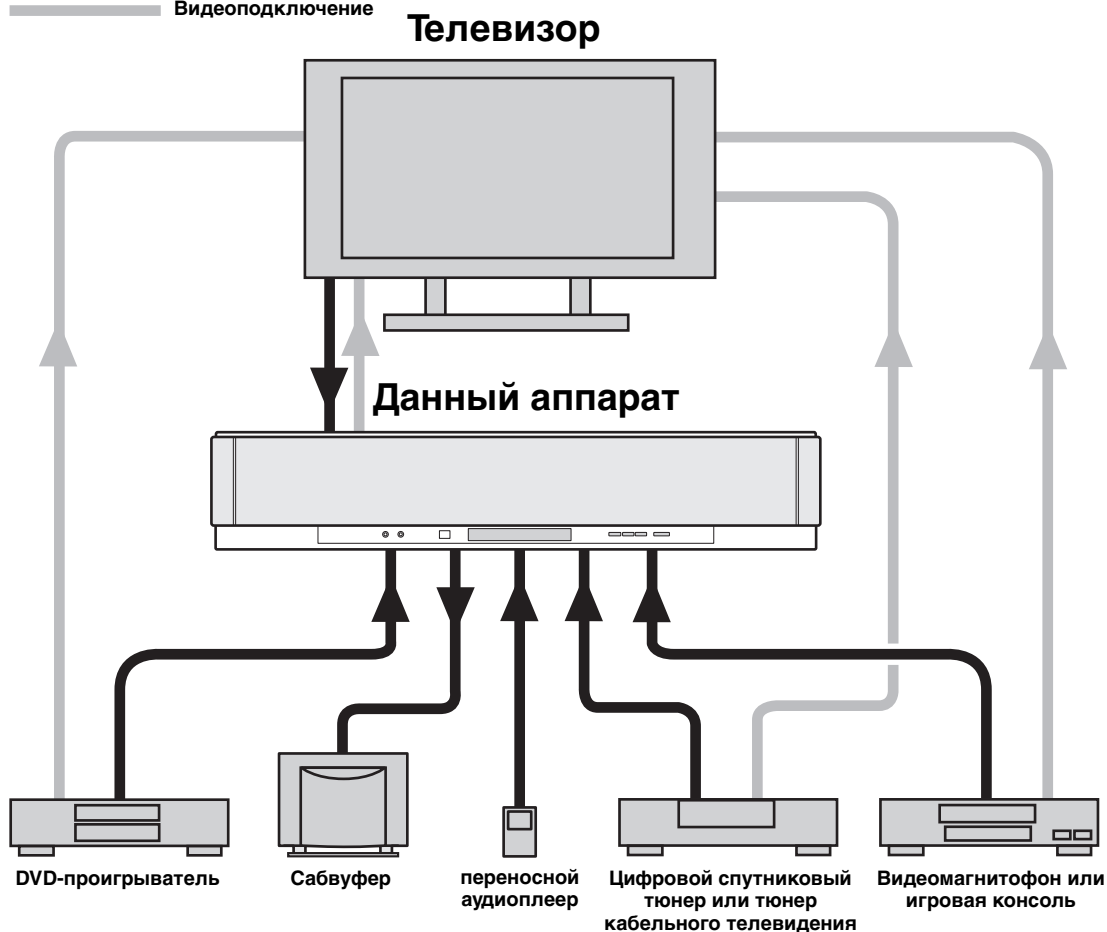

## Перед подключением компонентов

### ■ Кабели, используемые для подключений

#### Аудио/Видео

#### А кабель HDMI

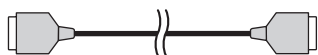

#### Аудио

#### 1 Аудиокабель (поставляется)



#### 2 Оптический кабель (поставляется)

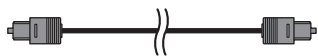

#### 3 Цифровой аудиокабель (поставляется)

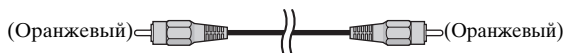

#### 4 3,5 мм стереофонический миниразъемный кабель

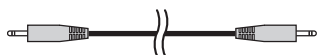

#### 5 Кабель сабвуфера

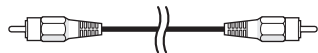

#### Видео

#### 1 Видеокабель дисплея-на-экране (поставляется)

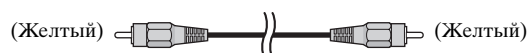

### ■ Примечания по подключению оптического кабеля

- Перед подключением оптического кабеля, извлеките крышку. Когда оптический кабель не используется, обязательно установите крышку на место.
- При подключении кабеля к оптическому цифровому гнезду, убедитесь в правильном направлении.

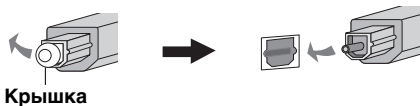

Крышка

### ■ Закрепление кабелей

Во избежание отсоединения кабелей, установите поставляемый кабельный хомут открытой стороной вверх, закрепив его на задней панели данного аппарата в подходящем месте, и затем закрепите кабели хомутом.

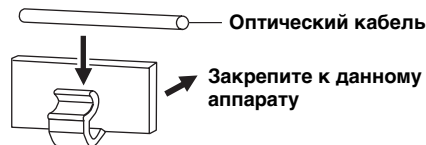

### ■ Информация о HDMI™

#### Аудиосигналы

Источник приема	Тип аудиосигнала
DVD video	Dolby Digital, DTS, PCM
DVD audio	2-канальное стерео (до 96 кГц/24 бит)
Blu-ray Disc HD DVD	Dolby Digital, DTS, PCM

#### Примечания

- При воспроизведении звучания на DVD-диске с системой защиты от копирования CPPM, в зависимости от типа DVD-проигрывателя, видео и аудиосигналы могут не выводиться.
- Данный аппарат несовместим с несовместимыми с системой HDCP компонентами HDMI или DVI.



- Рекомендуется использовать кабель HDMI, не превышающий 5 м, с логотипом HDMI на кабеле.
- Для подключения данного аппарата к другим компонентам DVI, используйте кабель преобразования (гнездо HDMI ↔ гнездо DVI-D).

### ■ Порядок приоритетности для входных аудиосигналов

При одновременном приеме нескольких типов аудиосигналов от одного компонента-источника, данный аппарат воспроизводит аудиосигналы в следующем порядке приоритетности: HDMI → Цифровые → Аналоговые. В качестве настроек по умолчанию, следующие входные гнезда назначены для соответствующих источников приема:

Входное гнездо / Источник приема	HDMI	Цифровые	Аналоговые
TV/STB		✓	✓
DVD	✓	✓	
AUX 1	✓	✓	✓
AUX 2		✓	
AUX 3			✓



## Соединения через кабели HDMI

Данный аппарат оборудован 2 входными гнездами HDMI и 1 выходным гнездом HDMI. Если телевизор и другие компоненты оборудованы гнездами HDMI, используйте кабели HDMI для простых и легких соединений, что позволит пропустить процедуры соединений от стр. 22 до 25. Если телевизор оборудован встроенным цифровым спутниковым тюнером и оптическим цифровым выходным гнездом, подключите оптическое цифровое выходное гнездо телевизора к гнезду TV/STB OPTICAL DIGITAL INPUT на данном аппарате.

### Примечания

- Даже при подключении телевизора и данного аппарата через гнездо HDMI, для отображения дисплея-на-экране данного аппарата, требуется подключить видеовходное гнездо телевизора к гнезду VIDEO OUT на данном аппарате.
- При установке HDMI CONTROL на OFF (смотрите стр. 82), и если данный аппарат находится в режиме ожидания, сигналы, поступающие на гнезда HDMI IN, не выводятся на гнездо HDMI OUT.



По завершению подключения кабеля(ей) HDMI к гнезду(ам) HDMI данного аппарата, рекомендуется закрепить кабель(и) HDMI клейкой лентой, др.

### Задняя панель данного аппарата

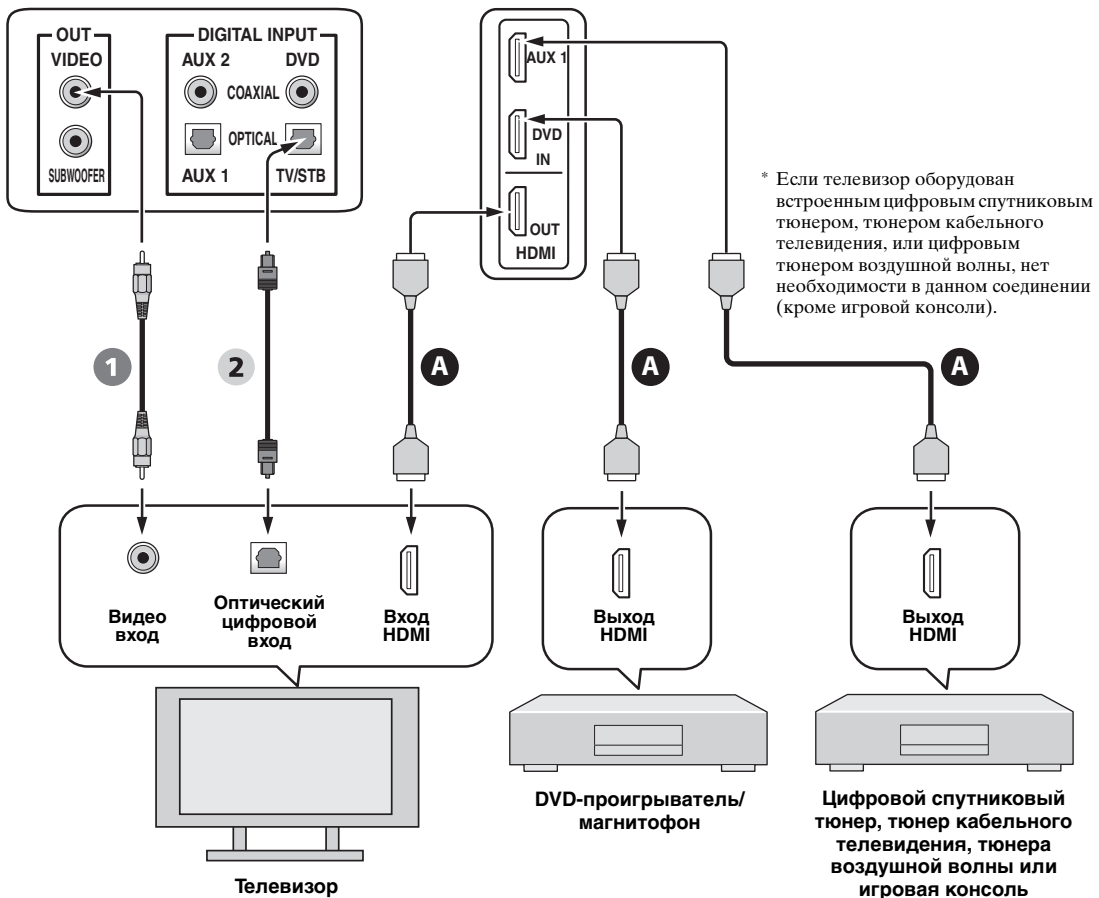

### Аудио/Видео

### Видео

**A** кабель HDMI

**1** Видеокабель дисплея-на-экране

### Аудио

**2** Оптический кабель

## Подключение телевизора

Для аудиоподключения, подключите аналоговые аудиовыходные гнезда телевизора к гнездам TV/STB AUDIO INPUT на данном аппарате. Если телевизор оборудован оптическим цифровым выходным гнездом, подключите оптическое цифровое выходное гнездо на телевизоре к гнезду TV/STB OPTICAL DIGITAL INPUT на данном аппарате. Для видеоподключения, подключите видеовыходное гнездо на телевизоре к гнезду VIDEO OUT на данном аппарате, что позволит отобразить дисплей-на-экране для легкости просмотра при настройке системных параметров в SET MENU.



Во избежание отсоединения оптического кабеля, закрепите оптический кабель в поставляемом кабельном хомуте (смотрите стр. 20).

### Примечания

- При одновременном выполнении аналоговых и оптических цифровых аудиоподключений, как показано на иллюстрации ниже, цифровые аудиосигналы, поступающие на гнездо TV/STB OPTICAL DIGITAL INPUT, имеют приоритет над аналоговыми аудиосигналами, поступающими на гнезда TV/STB AUDIO INPUT.
- Даже при подключении телевизора и данного аппарата через гнездо HDMI, для отображения дисплея-на-экране данного аппарата, требуется подключить видеовыходное гнездо телевизора к гнезду VIDEO OUT на данном аппарате.

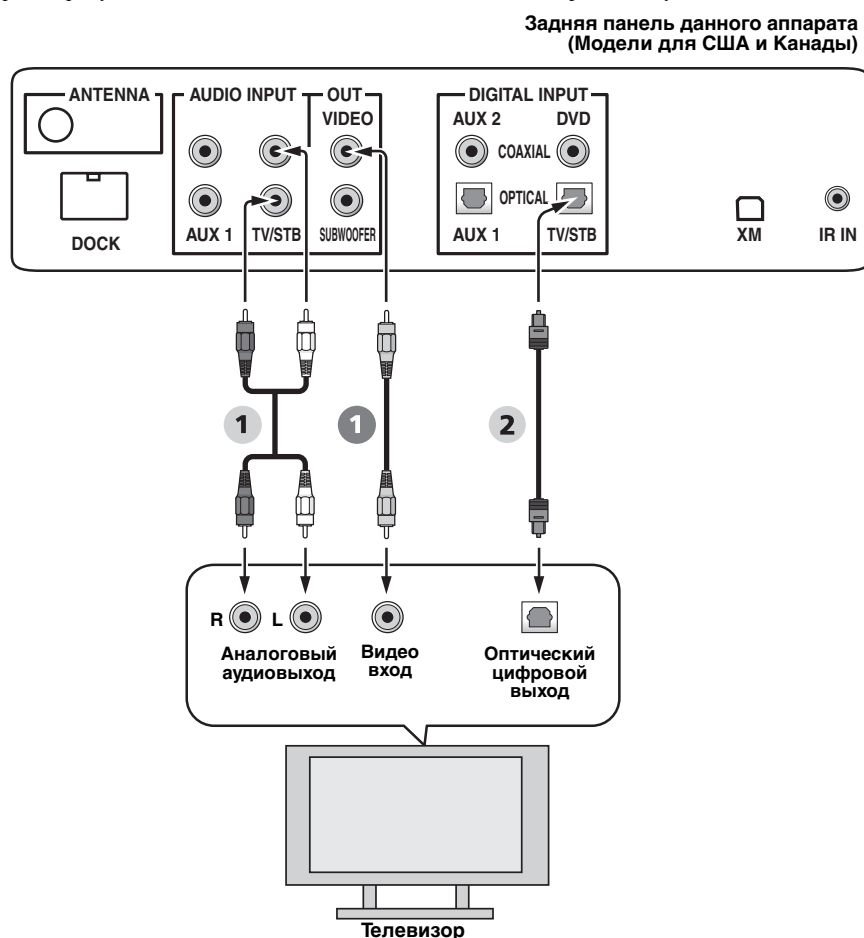

### Видео

- 1** Видеокабель дисплея-на-экране

### Аудио

- 1** Аудиокабель  
**2** Оптический кабель

## Подключение DVD-проигрывателя/магнитофона

Подключите коаксиальное цифровое выходное гнездо на DVD-проигрывателе/магнитофоне к гнезду DVD COAXIAL DIGITAL INPUT на данном аппарате. При подключении данного аппарата к комбинированному DVD/видеокассетному проигрывателю/магнитофону, подключите аналоговые аудиовыходные гнезда на комбинированном DVD/видеокассетном проигрывателе/магнитофоне к гнездам AUX 1 AUDIO INPUT на данном аппарате, в дополнение к коаксиальному цифровому аудиоподключению.



Во избежание отсоединения оптического кабеля, закрепите оптический кабель в поставляемом кабельном хомуте (смотрите стр. 20).

### Примечания

- Убедитесь, что DVD-проигрыватель/магнитофон правильно настроен на воспроизведение аудиосигналов Dolby Digital и DTS. В противном случае, настройте системные параметры DVD-проигрывателя/магнитофона. Подробнее, смотрите инструкцию по эксплуатации к DVD-проигрывателю/магнитофону.
- Если на DVD-проигрывателе/магнитофоне отсутствует коаксиальное цифровое выходное гнездо, вместо этого выполните оптическое цифровое аудиоподключение (смотрите стр. 27).

Задняя панель данного аппарата  
(Модели для США и Канады)

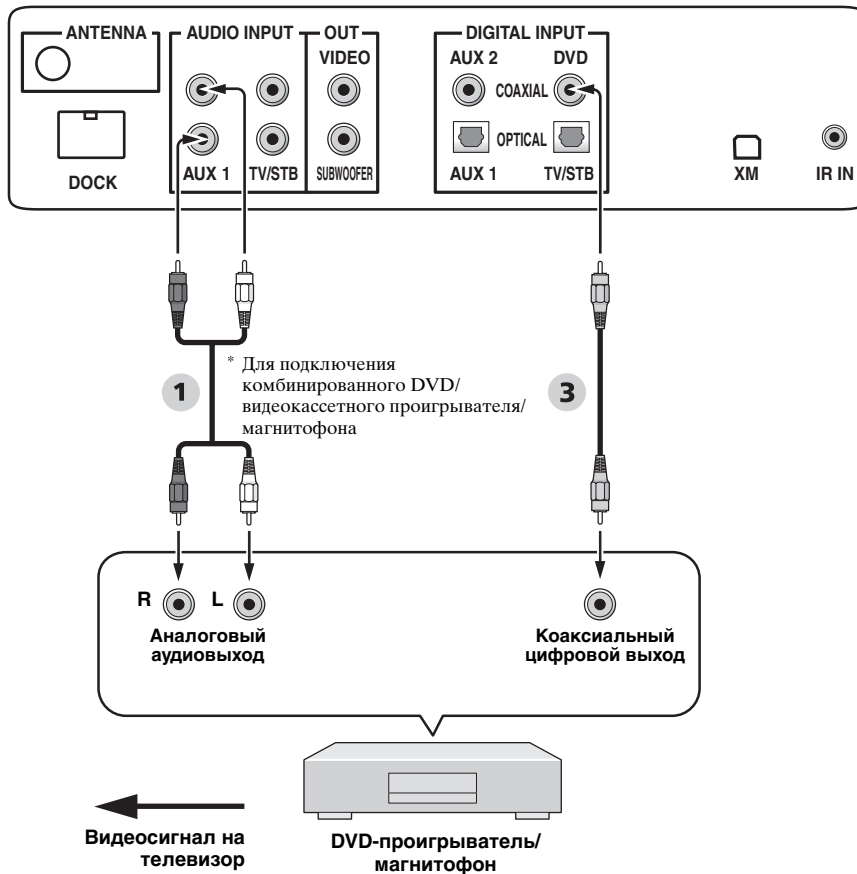

### Аудио

- 1 Аудиокабель
- 3 Цифровой аудиокабель

## Подключение цифрового спутникового тюнера или тюнера кабельного телевидения

Подключите оптическое цифровое выходное гнездо на цифровом спутниковом тюнере или тюнере кабельного телевидения к гнезду TV/STB OPTICAL DIGITAL INPUT на данном аппарате. Подключите аналоговые аудиовыходные гнезда на цифровом спутниковом тюнере или тюнере кабельного телевидения к гнездам TV/STB AUDIO INPUT на данном аппарате.



Во избежание отсоединения оптического кабеля, закрепите оптический кабель в поставляемом кабельном хомуте (смотрите стр. 20).

Задняя панель данного аппарата  
(Модели для США и Канады)

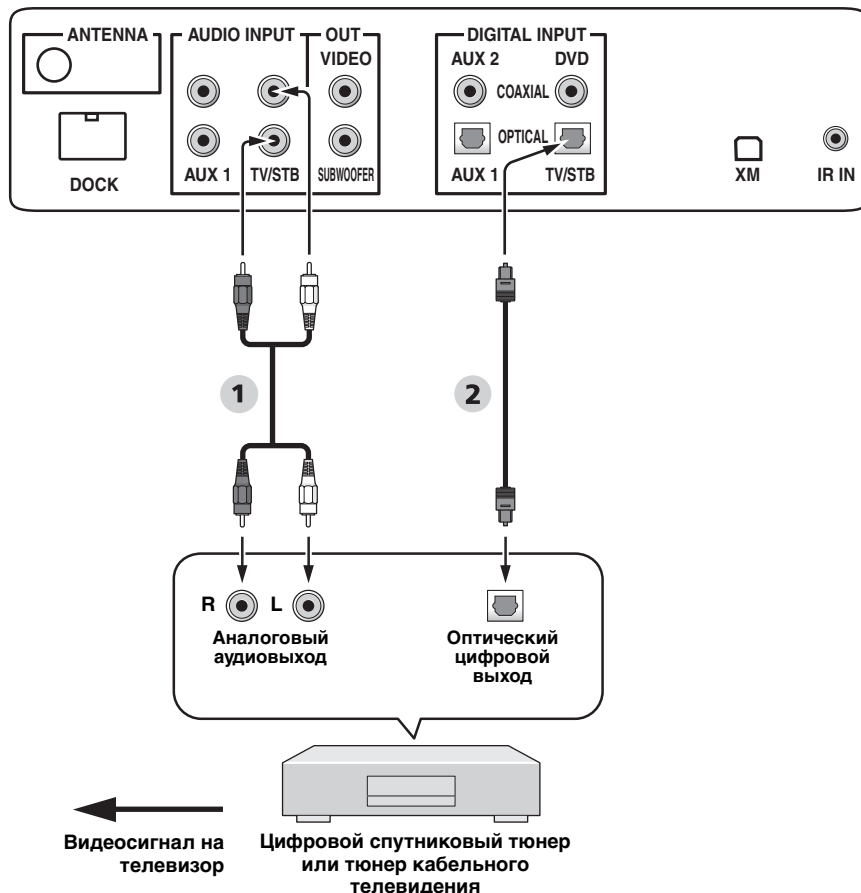

\* Если телевизор оборудован встроенным цифровым спутниковым тюнером, тюнером кабельного телевидения, или цифровым тюнером воздушной волны, нет необходимости в данном соединении (кроме игровой консоли).

### Аудио

- 1 Аудиокабель
- 2 Оптический кабель

## Подключение цифрового тюнера воздушной волны

Подключите гнезда TV/STB AUDIO INPUT на данном аппарате к аналоговым аудиовыходным гнездам на телевизоре. Кроме аналогового аудиоподключения, подключите оптическое цифровое выходное гнездо на цифровом тюнере воздушной волны к гнезду TV/STB OPTICAL DIGITAL INPUT на данном аппарате. Таким образом, можно прослушивать аналоговые и цифровые трансляции.



Во избежание отсоединения оптического кабеля, закрепите оптический кабель в поставляемом кабельном хомуте (смотрите стр. 20).

Задняя панель данного аппарата  
(Модели для США и Канады)

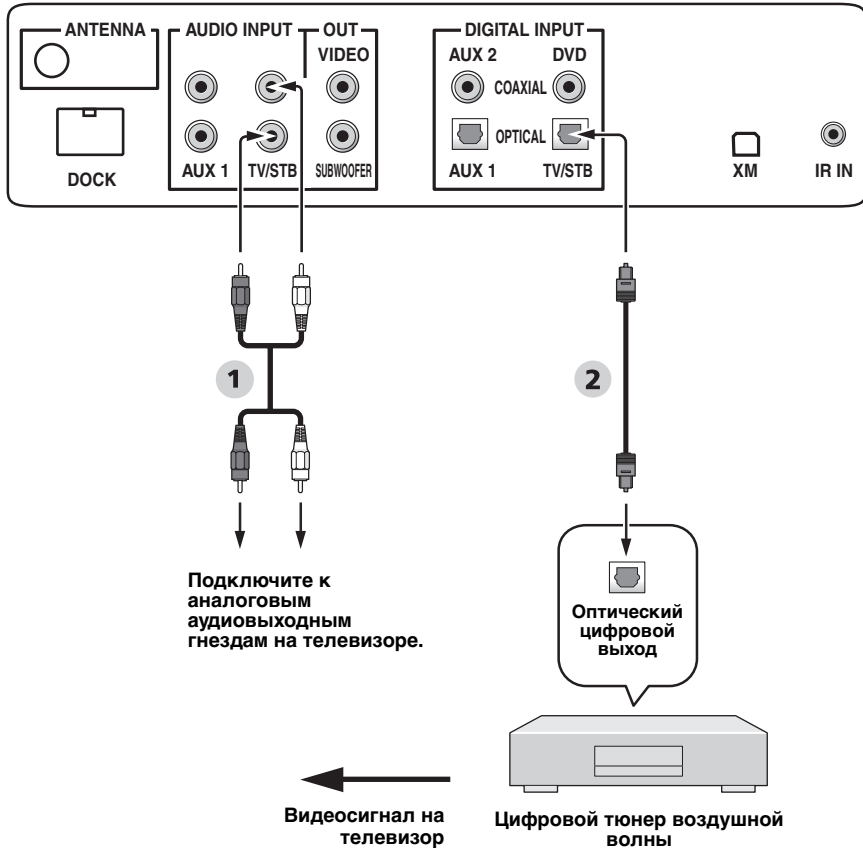

Подключите к аналоговым аудиовыходным гнездам на телевизоре.

Видеосигнал на телевизор

Цифровой тюнер воздушной волны

\* Если телевизор оборудован встроенным цифровым спутниковым тюнером, тюнером кабельного телевидения, или цифровым тюнером воздушной волны, нет необходимости в данном соединении (кроме игровой консоли).

### Аудио

- 1 Аудиокабель
- 2 Оптический кабель

## Подключение переносного аудиоплеера

Подключите аналоговое аудиовыходное гнездо на переносном аудиоплеере к входному гнезду AUX 3 на фронтальной панели данного аппарата.

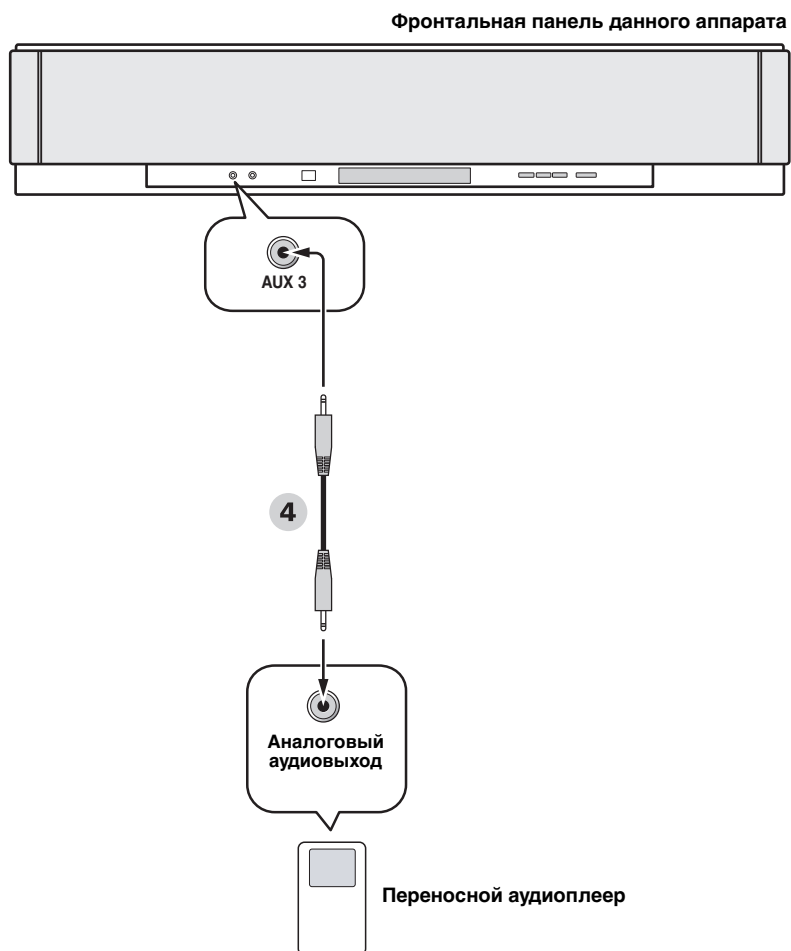

### Аудио

- 4 3,5 мм стереофонический миниразъемный кабель

## Подключение других внешних компонентов

Если компонент поддерживает оптические цифровые соединения, подключите оптическое цифровое выходное гнездо компонента (например, DVD-проигрывателя/магнитофона) к гнезду AUX 1 OPTICAL DIGITAL INPUT на данном аппарате. Если компонент не поддерживает оптические цифровые соединения, подключите коаксиальное цифровое выходное гнездо на компоненте к гнезду AUX 2 COAXIAL DIGITAL INPUT на данном аппарате. Если компонент не поддерживает никакие цифровые соединения, подключите аналоговые аудиовыходные гнезда на компоненте (например, видеомагнитофон) к гнездам AUX 1 AUDIO INPUT на данном аппарате.



Во избежание отсоединения оптического кабеля, закрепите оптический кабель в поставляемом кабельном хомуте (смотрите стр. 20).

### Примечание

При одновременном выполнении аналоговых и цифровых аудиоподключений, как показано на иллюстрации ниже, цифровые аудиосигналы, поступающие на гнездо AUX 1 OPTICAL DIGITAL INPUT или AUX 2 COAXIAL DIGITAL INPUT, имеют приоритет над аналоговыми аудиосигналами, поступающими на гнезда AUX 1 AUDIO INPUT.

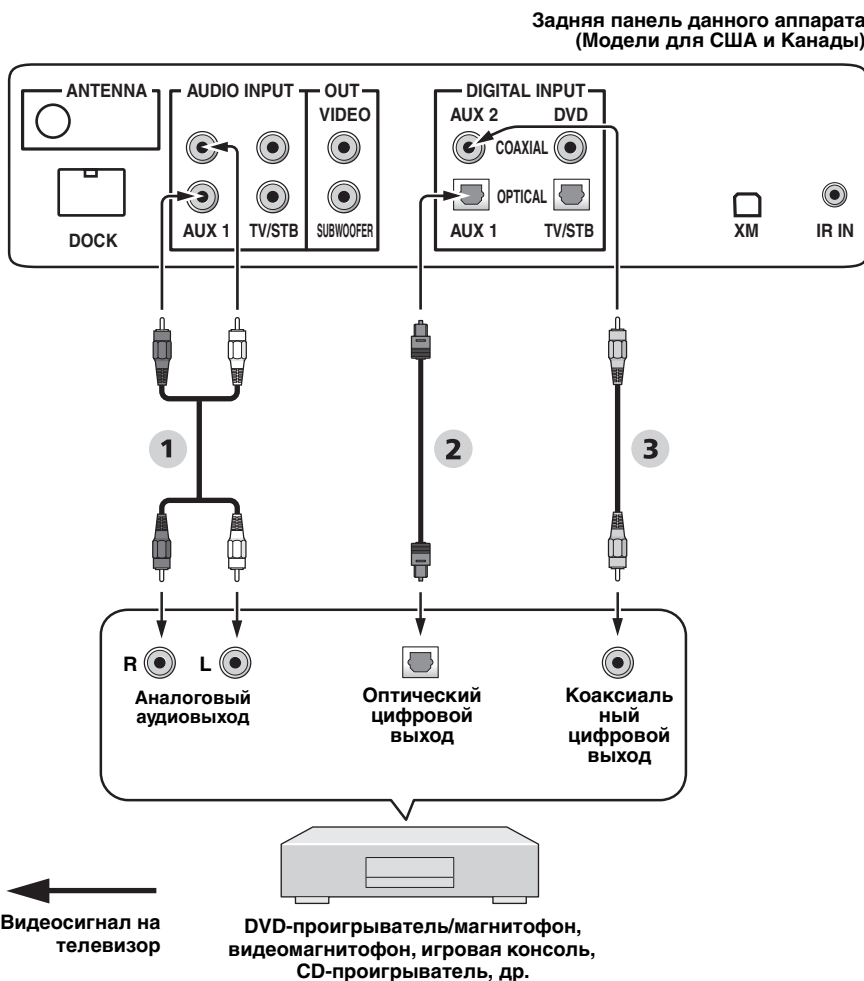

### Аудио

- 1 Аудиокабель
- 2 Оптический кабель
- 3 Цифровой аудиокабель

## Подключение сабвуфера

Подключите монофоническое входное гнездо на сабвуфере к гнезду SUBWOOFER OUT на данном аппарате.

Звучание от подключенного сабвуфера не выводится только при данном соединении. Для вывода звучания от подключенного сабвуфера, включите питание сабвуфера и затем запустите AUTO SETUP (смотрите стр. 35) или выберите SWFR для BASS OUT в SUBWOOFER SET (смотрите стр. 78).

Задняя панель данного аппарата  
(Модели для США и Канады)

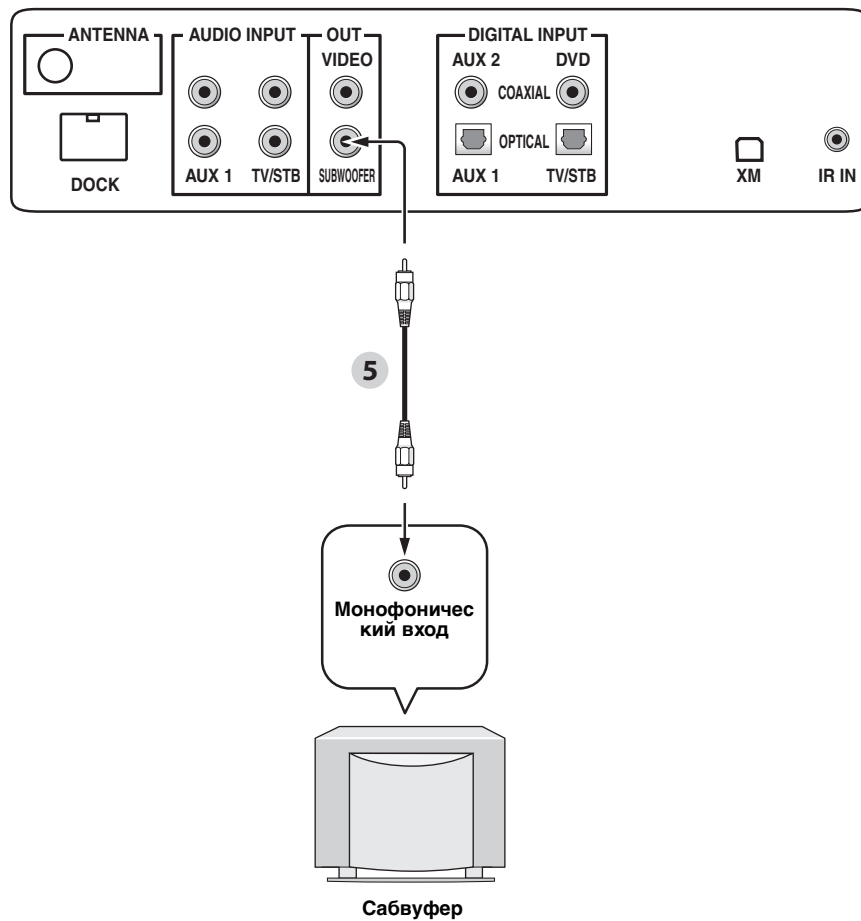

### Аудио

#### 5 Кабель сабвуфера



## Подключение ЧМ-антенны

Подключите поставляемую ЧМ-антенну к гнезду ANTENNA ЧМ диапазона на данном аппарате.

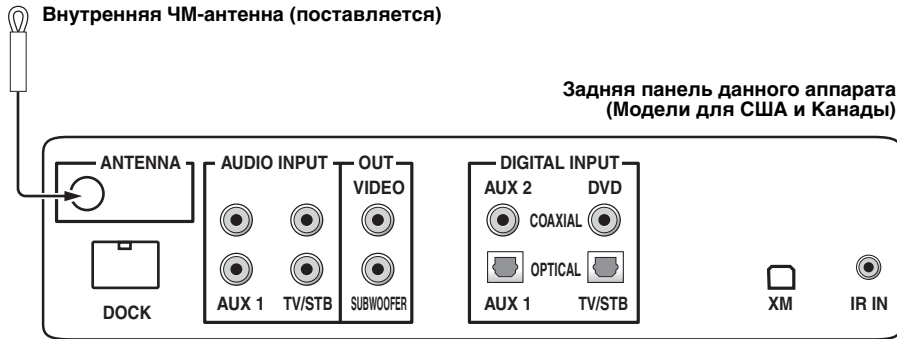

## О терминале IR IN (Только модели для США и Канады)

Терминал IR IN не поддерживает обычное соединение с внешним компонентом. Данный терминал вывода управления предназначен только для коммерческих целей.

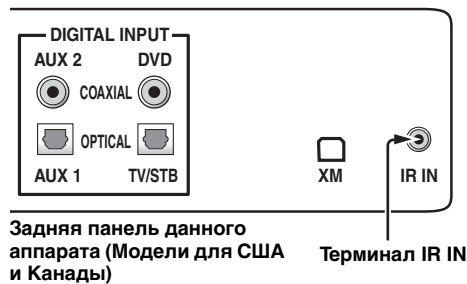

## Подключение силового кабеля переменного тока

По завершению всех других соединений, подключите силовой кабель переменного тока к сети переменного тока.

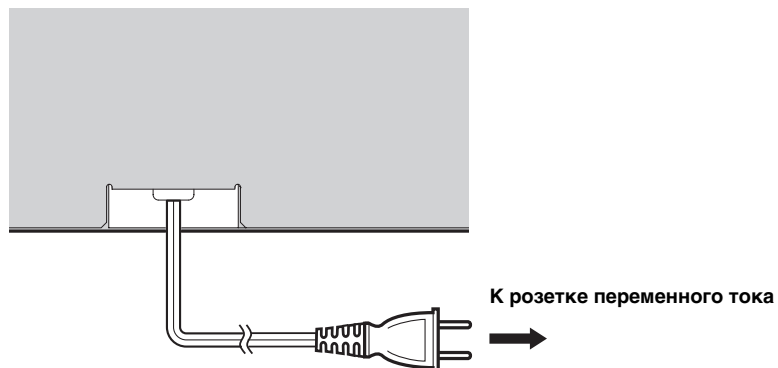

# Подготовка к эксплуатации

## Установка батареек в пульт ДУ

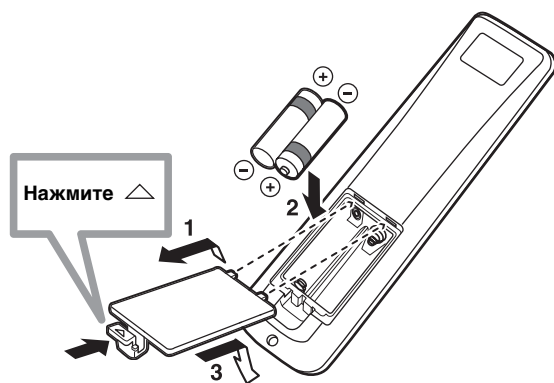

- 1 Нажмите и удерживайте знак  $\triangle$  на крышке отделения для батареек и откройте крышку.**
- 2 Вставьте две поставляемые батарейки (AA, R6, UM-3) в отделение для батареек. Убедитесь, что батарейки вставлены в соответствии с обозначениями полярности (+/-).**
- 3 Закройте крышку отделения для батареек.**

### Примечания

- Замените все батарейки, если вы заметите следующее: уменьшился диапазон управления пульта ДУ или индикатор передачи не высвечивается, или светит тускло.
- Не используйте старые батарейки вместе с новыми.
- Не используйте различные типы батареек (например, щелочные и марганцовые батарейки) одновременно. Внимательно изучите упаковку, так как такие различные типы батареек могут иметь одинаковую форму и цвет.
- Использованные батарейки могут протекать. При протекании батареек, немедленно извлеките их. Избегайте контакта с материалом протекания или не давайте одежде и т.д. соприкасаться с материалом протекания. Перед установкой новых батареек, тщательно протрите отделение для батареек.
- Не выбрасывайте батарейки вместе с обычным домашним мусором. Использованные батарейки должны выбрасываться правильно в соответствии с местными правилами.
- Память пульта ДУ может быть удалена в следующих случаях:
  - Батарейки были извлечены из пульта ДУ на более чем две минуты.
  - В пульте ДУ находятся использованные батарейки.
  - Были случайно нажаты кнопки пульта ДУ во время замены батареек.
- При случайном удалении памяти пульта ДУ, вставьте новые батарейки, и заново установите коды ДУ.



Перед использованием пульта ДУ, удалите прозрачную пленку.

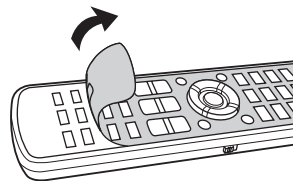

## Диапазон управления пульта ДУ

Пульт ДУ передает направленный инфракрасный луч. Пульт ДУ должен использоваться в пределах 6 м от данного аппарата и во время работы направлен на сенсор ДУ данного аппарата.



### Примечания

- Избегайте проливания воды или других жидкостей на пульт ДУ.
- Не роняйте пульт ДУ.
- Не оставляйте или храните пульт ДУ в следующих местах:
  - местах с повышенной влажностью, например, возле ванной
  - в местах с повышенной температурой, например, возле обогревателя или плиты
  - в местах с предельно низкой температурой
  - в запыленных местах
- Не подвергайте сенсор ДУ данного аппарата прямому попаданию солнечных лучей или освещения, например, от флуоресцентных ламп инвертерного типа.
- Если батарейки заканчиваются, рабочий диапазон управления пульта ДУ значительно снижается. В таком случае, замените батарейки на две новые по возможности быстрее.

## Включение данного аппарата или его установка в режим ожидания

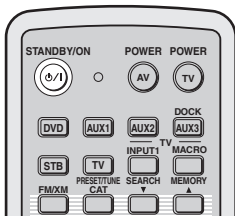

(Модели для США и Канады)

- 2 Снова нажмите STANDBY/ON для установки данного аппарата в режим ожидания.

### Примечание

Когда данный аппарат находится в режиме ожидания, работает только STANDBY/ON на фронтальной панели или на пульте ДУ, а другие кнопки управления на фронтальной панели или на пульте ДУ не срабатывают, пока не включено питание данного аппарата.

- 1 Нажмите STANDBY/ON для включения питания данного аппарата.

На дисплее фронтальной панели отображается уровень громкости, и отображаются текущий источник приема и режим луча.



# Использование SET MENU

## Отображение дисплея-на-экране (OSD)

В данном разделе описано отображение дисплея-на-экране (OSD) данного аппарата на экране телевизора и настройка параметров для комнаты для прослушивания. По завершению, можно будет прослушивать настоящее окружающее звучание, комфортно просматривая телевизор дома.

**1** Проверьте, что видеовходное гнездо телевизора подключено к гнезду VIDEO OUT на данном аппарате для отображения дисплея-на-экране данного аппарата.

**2** Нажмите STANDBY/ON для включения питания данного аппарата.

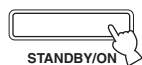

Фронтальная панель

или

STANDBY/ON



Пульт ДУ

**3** Включите питание телевизора.

На телевизоре отображается следующий экран.



Пример экрана дисплея-на-экране

Если дисплей-на-экране не отображается, с помощью пульта ДУ телевизора переключайте режим видеоприема до отображения дисплея-на-экране.

## Схема процедуры SET MENU

В следующей диаграмме показан общий поток процедуры настройки.

### Запустите LANGUAGE SETUP.

Смотрите “Переключения языка дисплея-на-экране” на стр. 34.



### Запустите AUTO SETUP (IntelliBeam).

Смотрите “AUTO SETUP (IntelliBeam)” на стр. 35.



При возникновении  
ошибки

### Ищите исправление.

Смотрите “Сообщения об ошибках для AUTO SETUP” на стр. 41, где указан полный список сообщений об ошибках и возможных исправлений.

### Воспроизведите аудиосигналы или настройте параметры для режима луча и CINEMA DSP.

Смотрите “Воспроизведение” на стр. 45, “Прослушивание окружающего звучания” на стр. 54 и “Использование программ звукового поля” на стр. 63.



Если нужно выполнить дополнительные  
настройки и регулировки

### Запустите MANUAL SETUP.

Смотрите “MANUAL SETUP” на стр. 72.



- Если звуковой луч от определенного канала плохо улавливается, настройте параметры SETTING PARAMETERS (смотрите стр. 74) или BEAM ADJUSTMENT (смотрите стр. 75) в BEAM MENU.
- При наличии на пути звуковых лучей звукопоглощающих предметов как занавески, настройте параметры TREBLE GAIN в BEAM MENU (смотрите стр. 77).

# Переключения языка дисплея-на-экране

Данная функция позволяет выбрать нужный язык для отображения в SET MENU данного аппарата.

## 1 Установите селектор режима управления на YSP.

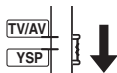

## 2 Нажмите кнопку MENU.

На телевизоре отображается экран SET MENU.

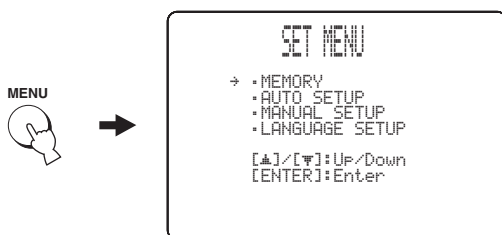

- Кнопки управления SET MENU отображаются в нижней части экрана.
- Для возврата на предыдущий экран во время использования SET MENU, нажмите RETURN.
- Для выхода из SET MENU, снова нажмите MENU.
- Данные операции также выполняются путем просмотра информации на дисплее фронтальной панели.

## 3 Нажимая ▲ / ▼, выберите LANGUAGE SETUP, и нажмите ENTER.

На телевизоре отображается следующий экран.

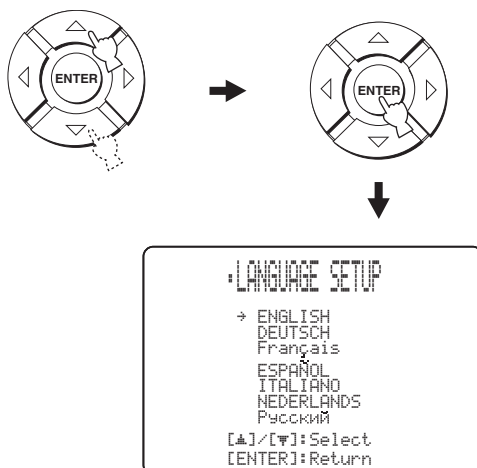

## 4 Нажимая ▲ / ▼, выберите нужный язык, и нажмите ENTER.

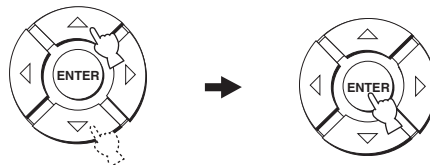

Выбор: **ENGLISH** (Английский),  
**DEUTSCH** (Немецкий),  
**Français** (Французский),  
**ESPAÑOL** (Испанский),  
**ITALIANO** (Итальянский),  
**NEDERLANDS** (Голландский),  
Русский (Русский)

## AUTO SETUP (IntelliBeam)

Данный аппарат создает звуковое поле путем отражения звуковых лучей от стен комнаты для прослушивания и расширением связи всех каналов. Для получения наилучшего звучания от данного аппарата, требуется настроить угол луча таким же образом, как и при настройке расположения колонок в других аудиосистемах.

Данный аппарат содержит функции оптимизации луча и оптимизации звучания через поставляемый микрофон IntelliBeam, позволяя избежать хлопотливый процесс настройки через прослушивание, и достичь очень точных настроек звучания, наилучшим образом подходящих среде прослушивания. В общем эти две функции называются “IntelliBeam”.

### Оптимизация луча:

Данная функция оптимизирует угол луча таким образом, чтобы параметр наилучшим образом соответствовал среде прослушивания.

### Оптимизация звучания:

Данная функция оптимизирует задержку луча, громкости и качества, для наилучшей настройки параметров в соответствии со средой прослушивания.

## Схема процедуры AUTO SETUP

Данный аппарат производит серию проверок для оптимизации угла луча, задержки, громкости и качества. Можно выбрать полную или частичную оптимизацию параметров.

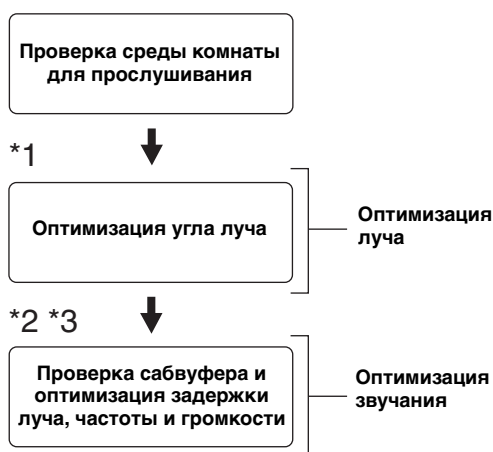

### Примечания

- \*1 Процедура проверки угла луча пропускается при выборе SOUND OPTIMZ only.
- \*2 Процедура оптимизации звучания пропускается при выборе BEAM OPTIMZ only.
- \*3 Процедура проверки сабвуфера пропускается при выборе BEAM OPTIMZ only.

## Установка микрофона IntelliBeam

Поставляемый микрофон IntelliBeam собирает и анализирует звучание, воспроизводимое данным аппаратом в настоящей среде прослушивания. Следуя процедуре ниже, подключите микрофон IntelliBeam к данному аппарату и убедитесь, что микрофон IntelliBeam расположен в нужном месте и что нет больших преград между микрофоном IntelliBeam и стенами комнаты для прослушивания.

### Примечания

- После завершения процедуры AUTO SETUP, обязательно отключите микрофон IntelliBeam.
- Микрофон IntelliBeam чувствителен к теплу.
  - Храните его вдали от прямого попадания солнечных лучей.
  - Не ставьте его на поверхности данного аппарата.
- Не подключайте микрофон IntelliBeam к удлинителю, так как это может привести к плохой оптимизации звучания.
- Если микрофон IntelliBeam плохо установлен в комнате для прослушивания, во время процедуры AUTO SETUP может произойти ошибка. Во избежание возможной ошибки:
  - Не располагайте микрофон IntelliBeam слишком справа или слева от центра данного аппарата.
  - Не располагайте микрофон IntelliBeam в пределах 1,8 м от передней стороны данного аппарата.
  - Не располагайте микрофон IntelliBeam более чем 1 м выше или ниже от высоты центра данного аппарата.
- Убедитесь в отсутствии препятствий между микрофоном IntelliBeam и стенами комнаты для прослушивания, препятствующих прохождению звуковых лучей. Однако, любые предметы, соприкасающиеся со стенами, рассматриваются как выступающие части стен.
- Наилучший результат достигается при установке микрофона IntelliBeam на одинаковой высоте с вашими ушами в сидячем положении на месте слушателя. Однако, если это невозможно, можно вручную настроить угол звукового луча и баланс выходного уровня звукового луча с помощью MANUAL SETUP (смотрите стр. 72) по завершению процедуры AUTO SETUP.
- При подключении к данному аппарату сабвуфера с настраиваемым уровнем громкости и управлением частоты прерывания кроссовера/высокой частоты, установите уровень громкости между 10 и 12 часами как при просмотре на обычном циферблате и установите максимальную частоту прерывания кроссовера/высокой частоты.

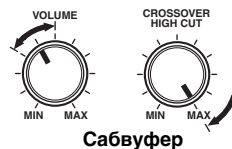

- 1** Нажмите **STANDBY/ON** для отключения питания данного аппарата.



- 2** Подключите поставляемый микрофон IntelliBeam к гнезду INTELLIBEAM MIC на фронтальной панели.

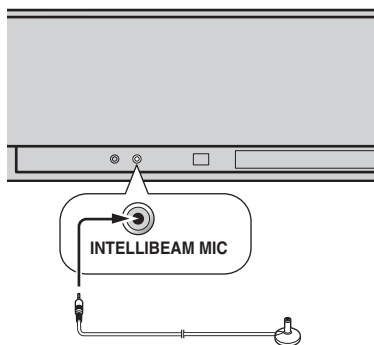

- 3** Установите микрофон IntelliBeam на гладкой ровной поверхности на расстоянии более 1,8 м от передней стороны аппарата и в пределах 1 м выше или ниже от высоты центра аппарата, направив микрофон IntelliBeam вверх, на вашем обычном месте прослушивания.

### Примечание

Микрофон IntelliBeam должен располагаться на мнимой центральной линии, проложенной от данного аппарата.



Можно использовать поставляемую картонную стойку для микрофона для установки микрофона IntelliBeam на одинаковой высоте с вашими ушами в сидячем положении на месте слушателя.

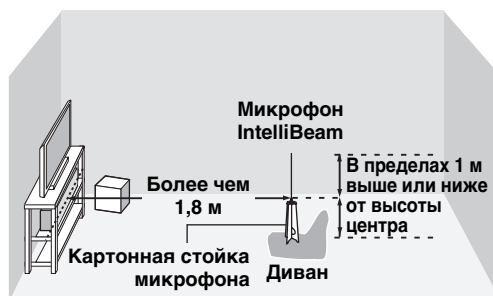





## Использование AUTO SETUP (IntelliBeam)

Как только микрофон IntelliBeam надежно подключен к данному аппарату и надлежащим образом установлен в комнате для прослушивания, следуя процедуре ниже, запустите процедуру AUTO SETUP.

Процедуру AUTO SETUP также можно запустить, просто нажав и удерживая AUTO SETUP более чем две секунды. В таком случае, данный аппарат выполняет процедуры оптимизации луча и оптимизации звучания.

### ■ Сборка поставляемой картонной стойки микрофона

Картонная стойка микрофона состоит из трех отдельных частей (одна круглая часть и две продолговатые части), упакованных вместе.

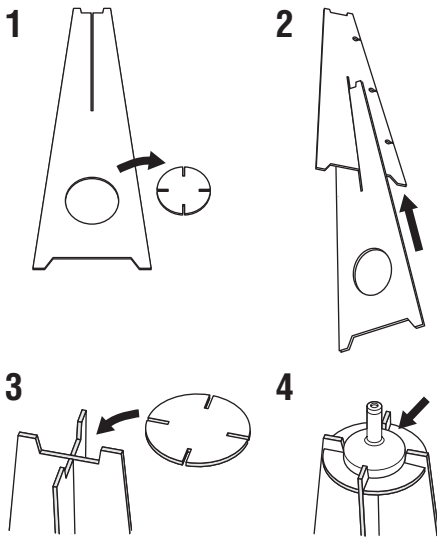

- 1 Разберите упакованные вместе три части картонной стойки микрофона.
- 2 Вставьте одну продолговатую часть в щель другой продолговатой части.
- 3 Установите круглую часть на поверхности двух скомбинированных продолговатых частей.
- 4 Установите поставляемый микрофон IntelliBeam на поверхности круглой части.

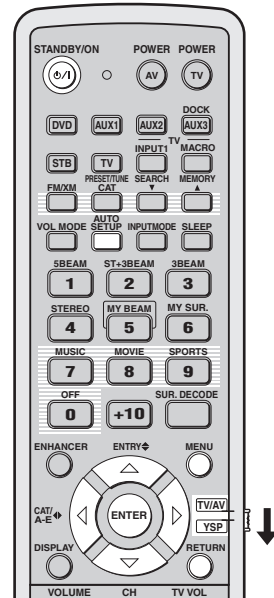
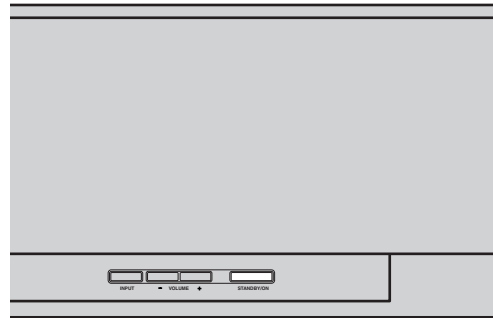

(Модели для США и Канады)

**Примечания**

- Во время выполнения данным аппаратом процедуры AUTO SETUP в комнате для прослушивания должно быть по возможности тихо.
- Для достижения наилучшего возможного результата, во избежание прерывания звуковых лучей, выйдите из комнаты для прослушивания до завершения процедуры AUTO SETUP.
- Помните, что во время процедуры AUTO SETUP выводятся громкие тестовые тональные сигналы, что является обычным явлением.
- Процедура AUTO SETUP может пройти неуспешно, если данный аппарат установлен в одной из комнат, описанных в “Перед установкой данного аппарата” на стр. 16. В таких случаях, запустите MANUAL SETUP (смотрите стр. 72) для ручной настройки соответствующих параметров.
- При возникновении ошибки, воспроизводится гудок ошибки, процедура AUTO SETUP приостанавливается, и на экране отображается сообщение об ошибке. Смотрите соответствующие меры по исправлению в “Сообщения об ошибках для AUTO SETUP” на стр. 41.



- Процедура AUTO SETUP занимает максимум три минуты. По успешному завершению процедуры AUTO SETUP, слышится колокольный звон.
- При наличии занавесок в комнате для прослушивания, рекомендуется выполнить процедуру ниже.
  - 1.Откройте занавески для улучшения отражения звучания.
  - 2.Запустите BEAM OPTIMZ only.
  - 3.Закройте занавески.
  - 4.Запустите SOUND OPTIMZ only.
- Можно сохранить настройки, оптимизированные во время процедуры AUTO SETUP (смотрите стр. 42). Настройки, оптимизированные в определенных условиях среды прослушивания, могут быть загружены позже, в зависимости от изменяющихся условий среды прослушивания (смотрите стр. 43).

**1 Нажмите STANDBY/ON для включения питания данного аппарата.**

При подключении сабвуфера к данному аппарату, включите питание сабвуфера.



**2 Установите селектор режима управления на YSP.**



**3 Нажмите MENU.**

На телевизоре отображается экран SET MENU.

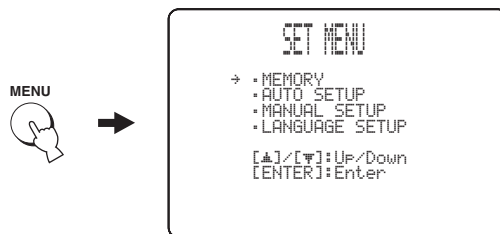

- Кнопки управления SET MENU отображаются в нижней части экрана.
- Для возврата на предыдущий экран во время использования SET MENU, нажмите RETURN.
- Для выхода из экрана SET MENU, снова нажмите MENU.
- Процедуру BEAM+SOUND OPTIMZ можно запустить, просто нажав и удерживая AUTO SETUP более чем две секунды. Шаг 4 и 5 пропускаются, и затем на телевизоре отображается экран, отображаемый на шаге 5. Запустите процедуру AUTO SETUP с шага 6.
- Данные операции также выполняются с помощью дисплея фронтальной панели.

**4 Нажимая ▲ / ▼, выберите AUTO SETUP и нажмите ENTER.**

На телевизоре отображается следующий экран.

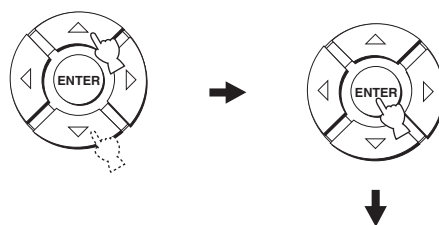

**5 Нажимая  $\triangle$  /  $\nabla$ , выберите BEAM+SOUND OPTIMZ, BEAM OPTIMZ only или SOUND OPTIMZ only и затем нажмите ENTER.**

На телевизоре отображается следующий экран.

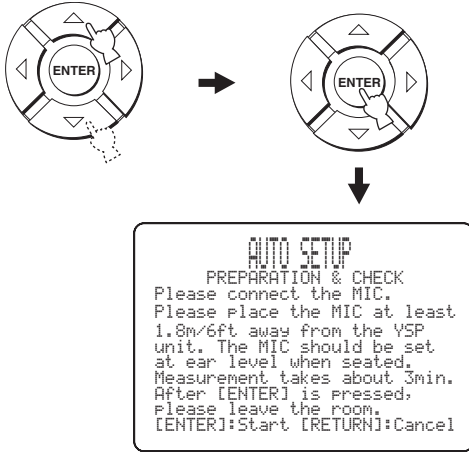

```

AUTO SETUP
PREPARATION & CHECK
Please connect the MIC.
Please place the MIC at least
1.8m/6ft away from the VSP
unit. The MIC should be set
at ear level when seated.
Measurement takes about 3min.
After [ENTER] is pressed,
please leave the room.
[ENTER]:Start [RETURN]:Cancel
    
```

**BEAM+SOUND OPTIMZ (Оптимизация луча и оптимизация звучания)**

Используется для оптимизации угла луча, задержки, громкости и качества, для наилучшей настройки параметров в соответствии со средой прослушивания. Рекомендуется выбрать данную функцию оптимизации в следующих случаях:

- При первоначальной настройке параметров.
- При перемещении аппарата.
- После реструктуризации комнаты.
- При изменении месторасположения предметов в комнате для прослушивания (мебель, др.).

Данное меню занимает примерно три минуты.

**BEAM OPTIMZ only (Только оптимизация луча)**

Используется для оптимизации угла луча таким образом, чтобы параметр наилучшим образом соответствовал среде прослушивания. Данное меню занимает примерно одну минуту.

**SOUND OPTIMZ only (Только оптимизация звучания)**

Используется для оптимизации задержки луча, громкости и качества, для наилучшей настройки параметров в соответствии со средой прослушивания. Рекомендуется выбрать данную функцию оптимизации в следующих случаях:

- При открытии или закрытии занавесок в комнате для прослушивания перед использованием данного аппарата.
- При ручной настройке угла луча.

Данное меню занимает примерно две минуты.

**Примечание**

Требуется оптимизировать угол луча во время процедуры BEAM OPTIMZ only до запуска процедуры SOUND OPTIMZ only.

**6 Перед запуском процедуры AUTO SETUP, снова проверьте следующие пункты.**

- Надежно-ли подключен микрофон IntelliBeam к данному аппарату?
- На правильном-ли месте установлен микрофон IntelliBeam?
- Имеются-ли какие-либо большие препятствия между микрофоном IntelliBeam и стенами в комнате для прослушивания?

**7 Нажмите ENTER для начала процедуры AUTO SETUP.**

На телевизоре отображается следующий экран и через 10 секунд начинается процедура AUTO SETUP.

Тихо выйдите из комнаты до начала процедуры AUTO SETUP.

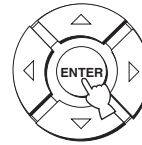

```

AUTO SETUP START
Will begin in 10sec
Please leave the room
**-----
[RETURN]:Cancel
    
```

← Мигает

При возникновении ошибки, воспроизводится гудок ошибки и отображается сообщение об ошибке. Смотрите “Сообщения об ошибках для AUTO SETUP” на стр. 41, где указан полный список сообщений об ошибках и их возможных исправлений. Следуйте инструкциям и заново выполните процедуру AUTO SETUP.

**8 Убедитесь, что на телевизоре отображен следующий экран.**

Результаты процедуры AUTO SETUP отображаются на телевизоре.

**Пример 1**

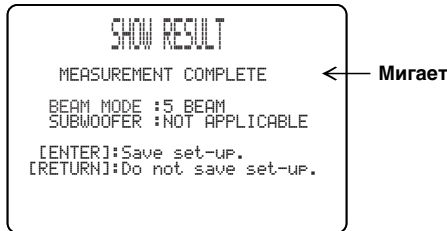

**Пример 2**

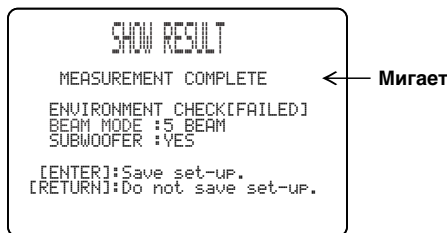

- При отображении “ENVIRONMENT CHECK [FAILED]”; рекомендуется заново запустить процедуру AUTO SETUP. Подробнее, смотрите шаг 9.
- При отображении “SUBWOOFER : NOT APPLICABLE”; даже если сабвуфер подключен к данному аппарату, увеличьте уровень громкости сабвуфера и заново запустите процедуру AUTO SETUP.
- В зависимости от среды комнаты для прослушивания, углы луча фронтальных левого и правого потоков, и левого и правого лучей окружающего звучания могут быть установлены на одинаковое значение, даже если в результате отображается “5 BEAM”.

**9 Нажмите ENTER для подтверждения результатов или нажмите RETURN для отмены результатов.**

На две секунды на телевизоре отображается и затем отключается следующий экран.

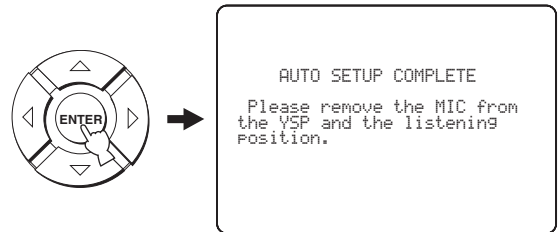

При отображении “ENVIRONMENT CHECK [FAILED]” на шаге 8, после нажатия ENTER отображается следующий экран. В таком случае, смотрите ERROR E-1 в “Сообщения об ошибках для AUTO SETUP” на стр. 41. Нажмите ENTER для выхода из AUTO SETUP и затем заново запустите процедуру с шага 3.



**10 Отсоедините поставляемый микрофон IntelliBeam от гнезда INTELLIBEAM MIC на фронтальной панели.**

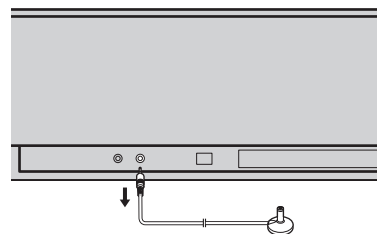

По сохранению и загрузке настроек, смотрите “Использование системной памяти” на стр. 42.

## ■ Сообщения об ошибках для AUTO SETUP

### Перед начало процедуры AUTO SETUP

Сообщение об ошибке	Причина	Способ устранения	Смотрите стр.
<b>ERROR E-2</b> <b>No MIC detected. Please check MIC connection and re-try.</b>	Микрофон IntelliBeam не подключен к данному аппарату.	Подключите микрофон IntelliBeam к данному аппарату.	36

### Во время выполнения процедуры AUTO SETUP

При отображении одной из ошибок, указанных ниже, за исключением E-1, нажмите RETURN. Если процедура AUTO SETUP была запущена нажатием AUTO SETUP на шаге 3, заново запустите процедуру от шага 3 после отключения экрана. Если процедура AUTO SETUP была запущена нажатием MENU на шаге 3, заново запустите процедуру от шага 4, после отображения экрана на шаге 3. Запустите MANUAL SETUP, если проблему трудно разрешить.

Сообщение об ошибке	Причина	Способ устранения	Смотрите стр.
<b>ERROR E-1</b> <b>Please test in quieter environment.</b>	Слишком шумно в комнате для прослушивания.	Обеспечьте максимальную тишину в комнате для прослушивания. Может, нужно выбрать определенные часы в течение дня, когда не слишком шумно снаружи.	—
<b>ERROR E-2</b> <b>No MIC detected. Please check MIC connection and re-try.</b>	Микрофон IntelliBeam был отсоединен во время выполнения процедуры AUTO SETUP.	Убедитесь, что микрофон IntelliBeam надежно подключен к данному аппарату.	36
<b>ERROR E-3</b> <b>Unexpected control is detected. Please re-try.</b>	Во время выполнения процедуры AUTO SETUP, на данном аппарате были выполнены некоторые другие операции.	Не выполняйте никаких других операций во время выполнения процедуры AUTO SETUP.	—
<b>ERROR E-4</b> <b>Please check MIC position. MIC should be set in front of YSP.</b>	Микрофон IntelliBeam расположен не спереди от данного аппарата.	Убедитесь, что микрофон IntelliBeam установлен спереди от данного аппарата.	36
<b>ERROR E-5</b> <b>Please check MIC position. MIC should be set above 1.8m/6ft.</b>	Микрофон IntelliBeam расположен не на соответствующем расстоянии от данного аппарата.	Убедитесь, что микрофон IntelliBeam установлен на более чем 1,8 м от фронтальной части данного аппарата и в пределах 1 м от высоты центра данного аппарата.	36
<b>ERROR E-6</b> <b>Volume level is lower than expected. Please check MIC position/connection and re-try.</b>	Микрофон IntelliBeam не может собрать звучание, воспроизводимое данным аппаратом, из-за слишком низкого уровня воспроизводимого звучания.	Убедитесь, что микрофон IntelliBeam надежно подключен к данному аппарату и установлен в соответствующем месте. Если не удалось разрешить проблему, обратитесь в ближайший авторизованный сервис-центр Yamaha за помощью.	36
<b>ERROR E-7</b> <b>Unexpected error happened. Please re-try.</b>	Произошла внутренняя ошибка.	Повторите процедуру AUTO SETUP.	—

# Использование системной памяти

## Удобное использование системной памяти

Можно сохранить текущие настройки, отрегулированные в SET MENU, в системной памяти данного аппарата. Для удобства, можно хранить определенные настройки, соответствующие измененным условиям среды прослушивания. Например, при наличии занавесок на пути звуковых лучей, эффективность звуковых лучей изменяется в зависимости от того, в каком месте открыты или закрыты занавески.

При открытых занавесках

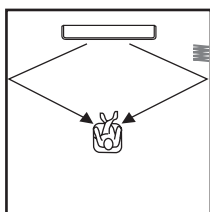

При закрытых занавесках

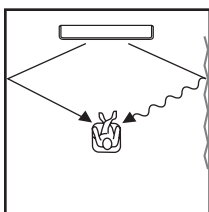

## Сохранение настроек

- 1 Установите селектор режима управления на YSP.

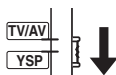

- 2 Нажмите кнопку MENU.

На телевизоре отображается экран SET MENU.

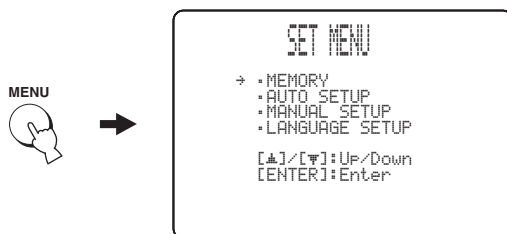

- Кнопки управления SET MENU отображаются в нижней части экрана.
- Для возврата на предыдущий экран во время использования SET MENU, нажмите RETURN.
- Для выхода из экрана SET MENU, снова нажмите MENU.
- Данные операции также выполняются с помощью дисплея фронтальной панели.

- 3 Нажимая ▲ / ▼, выберите MEMORY и нажмите ENTER.

На телевизоре отображается следующий экран.

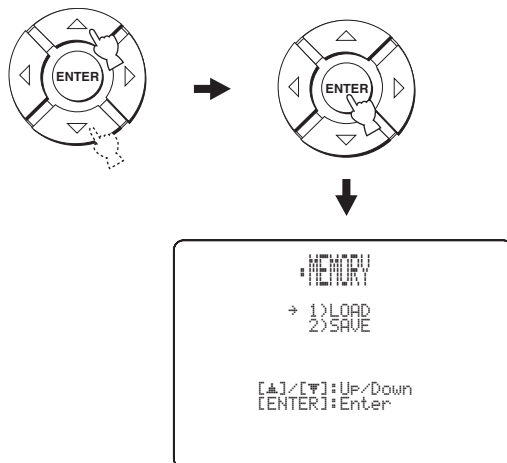

- 4 Нажимая ▲ / ▼, выберите SAVE и нажмите ENTER.

На телевизоре отображается следующий экран.

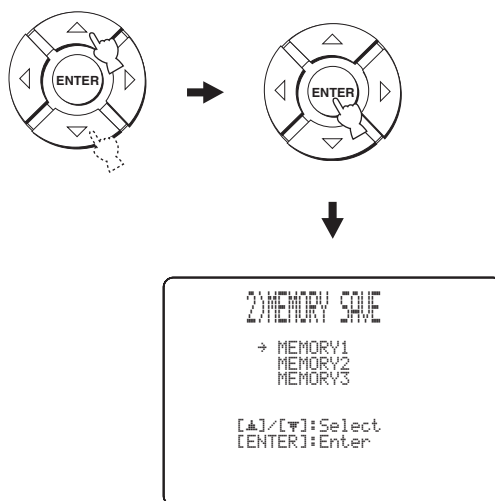

- 5** Нажимая  $\triangle$  /  $\nabla$ , выберите MEMORY1, MEMORY2, или MEMORY3 и нажмите ENTER. На телевизоре отображается следующий экран.

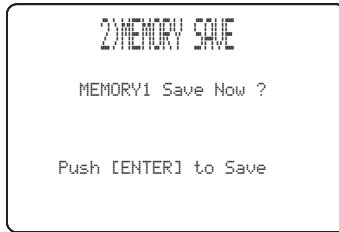
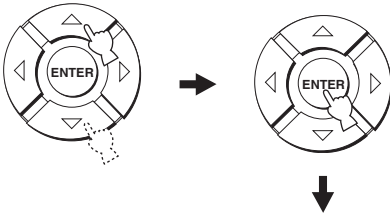

- 6** Нажмите кнопку ENTER снова. Новые параметры сохраняются как MEMORY1, MEMORY2 или MEMORY3. Как только параметры сохранены, дисплей устанавливается на экран SET MENU.

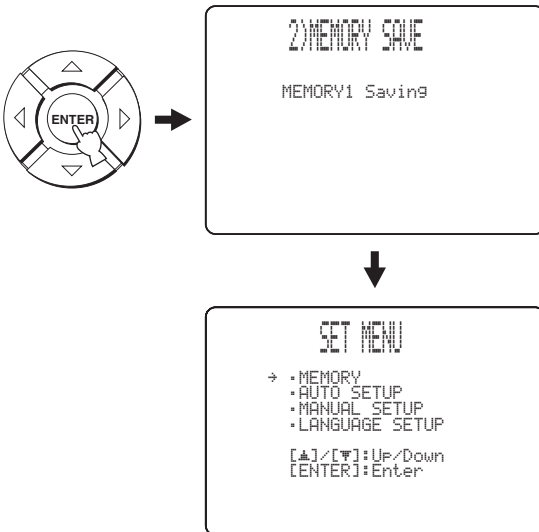

- 7** Нажмите кнопку MENU для выхода. На телевизоре отключается экран SET MENU.



## Загрузка настроек

Можно вызвать сохраненные настройки в “Сохранение настроек” на стр. 42 в зависимости от изменяющихся условий среды прослушивания.

- 1** Установите селектор режима управления на YSP.

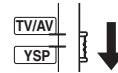

- 2** Нажмите кнопку MENU. На телевизоре отображается экран SET MENU.



- Кнопки управления SET MENU отображаются в нижней части экрана.
- Для возврата на предыдущий экран во время использования SET MENU, нажмите RETURN.
- Для выхода из экрана SET MENU, снова нажмите MENU.
- Данные операции также выполняются с помощью дисплея фронтальной панели.

- 3** Нажимая  $\triangle$  /  $\nabla$ , выберите MEMORY и нажмите ENTER.

На телевизоре отображается следующий экран.

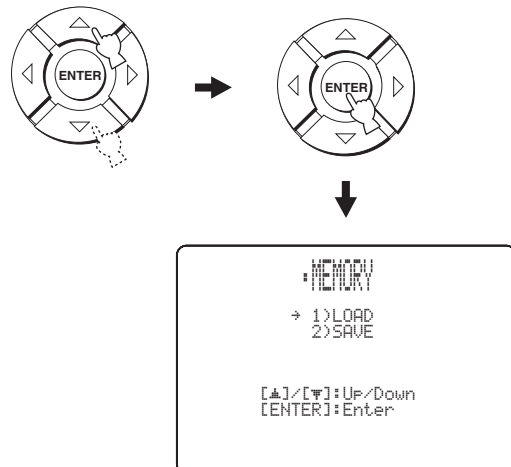

#### 4 Нажимая $\triangle$ / $\nabla$ , выберите LOAD и нажмите ENTER.

На телевизоре отображается следующий экран.

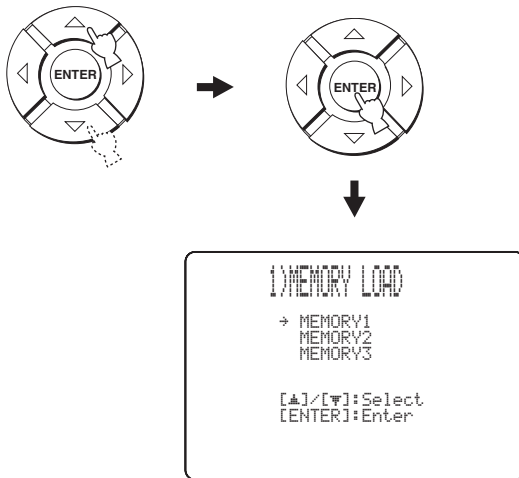

#### 5 Нажимая $\triangle$ / $\nabla$ , выберите MEMORY1, MEMORY2, или MEMORY3 и нажмите ENTER.

На телевизоре отображается следующий экран.

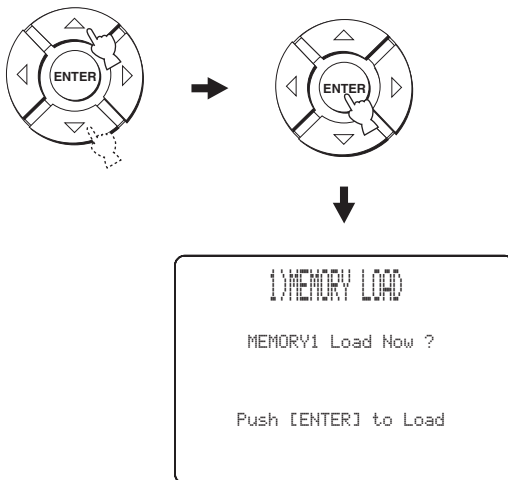

#### 6 Нажмите кнопку ENTER снова.

Новые параметры сохраняются как MEMORY1, MEMORY2, или MEMORY3 по мере загрузки. Как только параметры загружены, дисплей возвращается на экран SET MENU.

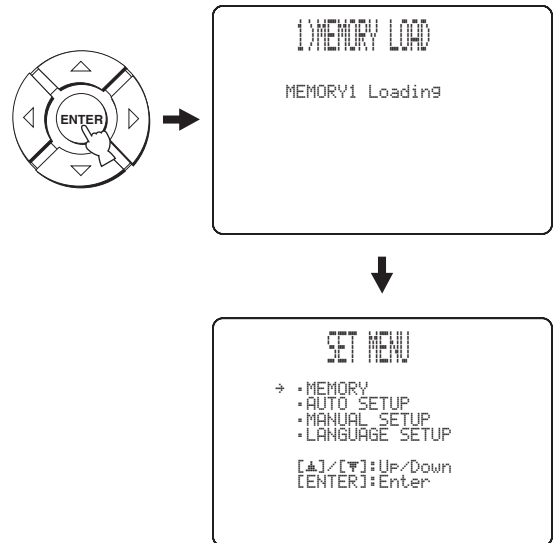

#### 7 Нажмите MENU для выхода.

На телевизоре отключается экран SET MENU.





# Воспроизведение

## Выбор источника приема

Можно воспроизвести звучание от компонентов, подключенных к данному аппарату, просто повторно нажимая INPUT на фронтальной панели или нажав одну из селекторных кнопок источника (TV, STB, DVD, AUX1, AUX2 или AUX3) на пульте ДУ. На дисплее фронтальной панели отображается название выбранного источника приема и тип соответствующего режима приема.

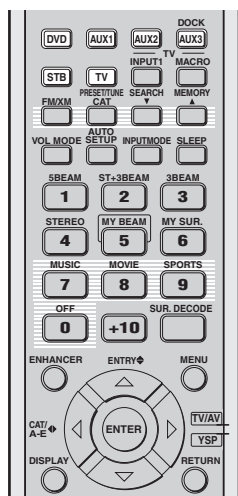
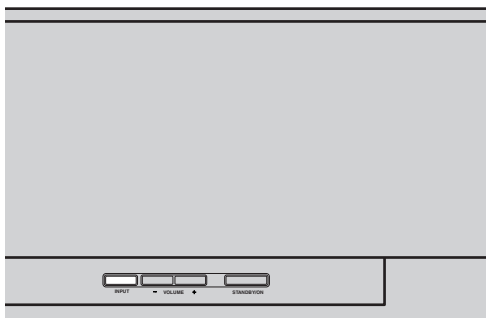

(Модели для США и Канады)

### ■ Операции фронтальной панели

Повторно нажимайте **INPUT** на фронтальной панели для переключения **TV, STB, DVD, AUX1, AUX2** и **AUX3**.

На дисплее фронтальной панели отображаются название соответствующего источника приема и тип текущего режима приема.

### ■ Операции пульта ДУ



Кроме управления данным аппаратом, установив в пульту ДУ соответствующие коды ДУ, и установив селектор режима управления на **TV/AV** и переключив зону управления, также можно управлять другими аудиовизуальными компонентами (смотрите стр. 96).

**Нажмите TV для воспроизведения телевизионной программы.**



Название выбранного источника приема

Тип выбранного режима приема

**Нажмите STB для воспроизведения спутниковой трансляции.**

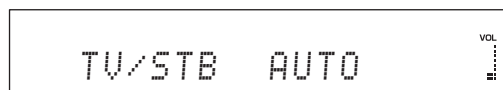

**Нажмите DVD для воспроизведения DVD.**



Нажмите AUX1 (или AUX2) для воспроизведения компонента, подключенного к гнезду AUX 1 (или AUX 2) на задней панели данного аппарата.

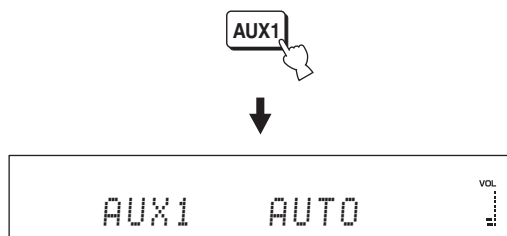

Нажмите AUX3 для воспроизведения компонента, подключенного к входному гнезду AUX 3 на фронтальной панели.

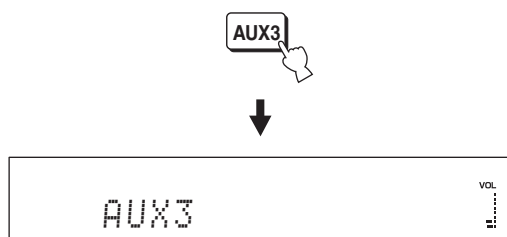

## Воспроизведение источников

Как только выбран источник приема (смотрите стр. 45), можно воспроизвести выбранный источник приема.

### Примечание

В данном разделе в качестве источника воспроизведения используется DVD-проигрыватель.



Подробнее о телевизоре и DVD-проигрывателе, смотрите соответствующую инструкцию по эксплуатации.

### 1 Включите питание DVD-проигрывателя.

### 2 С помощью пульта ДУ телевизора, переключите режим видеовхода телевизора и отобразите экран меню DVD.

#### Примечание

При необходимости, уменьшите громкость телевизора, пока звучание не будет слышно.

### 3 Нажимая DVD, выберите DVD как источник приема.



### 4 От поставляемого пульта ДУ запустите воспроизведение DVD-диска на DVD-проигрывателе.

Аудиосигналы от DVD-проигрывателя выводятся через данный аппарат.



- Для проверки цифровых сигналов, поступающих на DVD-проигрыватель через цифровое соединение (оптическое/коаксиальное/HDMI), можно использовать поставляемый демонстрационный DVD. При обнаружении данным аппаратом 5.1-канального сигнала, поступающего на оптическое/коаксиальное/HDMI гнездо, высвечиваются индикаторы канала приема и сигнала LFE. Если высвечивается индикатор **PCM**, проверьте параметры цифрового выхода, выхода битового потока, выхода DTS, и/или выхода HDMI DVD-проигрывателя.
- При слишком низком уровне громкости, увеличьте громкость данного аппарата примерно до 45.
- Установив соответствующие коды ДУ для телевизора и DVD-проигрывателя, можно использовать пульту ДУ данного аппарата для управления другими компонентами. Подробнее об установке кодов ДУ, смотрите стр. 96.

## Настройка громкости

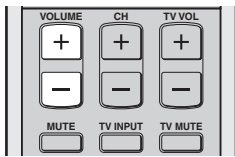
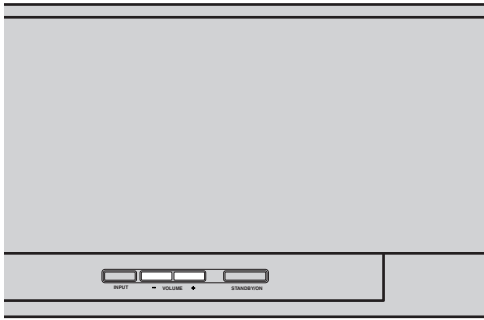

Нажимайте **VOLUME +/-** для увеличения или уменьшения уровня громкости.

На дисплее фронтальной панели отображается уровень громкости в цифровом значении. Диапазон настройки: MIN (минимум), 01 - 99, MAX (максимум)

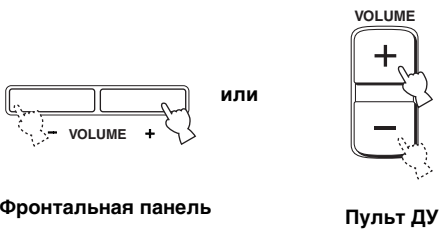

Фронтальная панель

Пульт ДУ

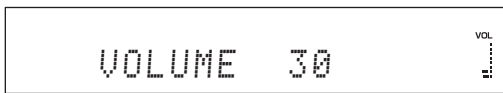

### Примечания

- Уровень громкости всех источников (включая многоканальные, а также стереофонические источники) переключается одновременно.
- При каждом нажатии **VOLUME +/-**, уровень громкости увеличивается или уменьшается на один уровень.
- Можно постоянно увеличивать или уменьшать уровень громкости, нажав и удерживая **VOLUME +/-**.

## ■ Приглушение звучания

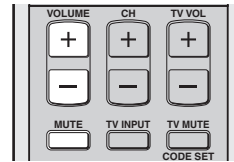

### 1 Для приглушения звучания, нажмите кнопку MUTE.

На дисплее фронтальной панели отображается "AUDIO MUTE ON"; и мигает индикатор уровня громкости.

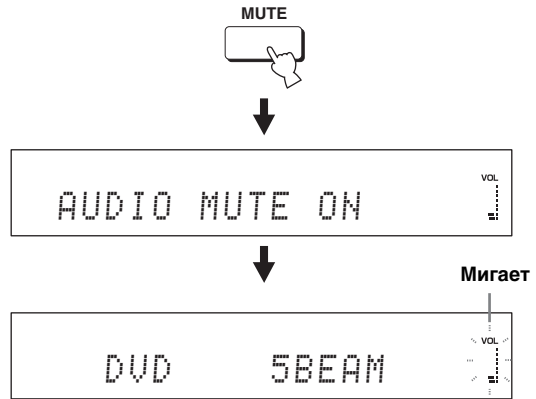

### 2 Для возобновления выводимого звучания, снова нажмите кнопку MUTE (или нажмите VOLUME +/-).

Временно на дисплее фронтальной панели отображается "AUDIO MUTE OFF" (или отображается цифровое значение текущего уровня громкости при нажатии **VOLUME +/-**), и включается индикатор уровня громкости.

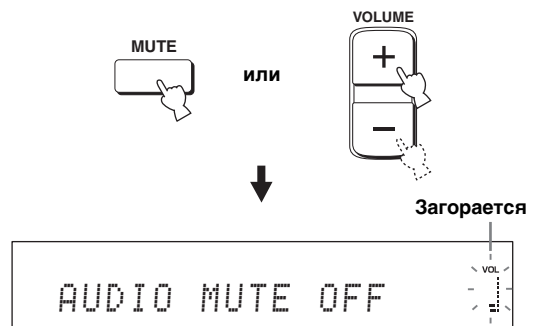

### Примечание

Выходное звучание всех источников (включая многоканальные, а также стереофонические источники) приглушается одновременно.



Можно выбрать полное приглушение звучания или приглушение на 20 дБ при нажатии **MUTE** (смотрите стр. 78).

# Настройка ЧМ-диапазона

Существуют два метода настройки: автоматическая и ручная. Автоматическая настройка эффективна в тех случаях, когда поступающие радиосигналы достаточно сильны и отсутствуют помехи. Для слабых радиосигналов, произведите ручную настройку ЧМ-радиостанций. Также можно использовать функцию автоматической и ручной настройки и предустановки и сохранить в итоге до 40 радиостанций (A1 – E8: 5 групп предустановленных радиостанций, каждая из которых содержит 8 номеров предустановленных радиостанций).



- В данном разделе в большей степени используется пульт ДУ для моделей для Европы, Австралии, Азии, и Кореи.
- При установке селектора режима управления на TV/AV, можно управлять всеми функциями ЧМ диапазона. При установке селектора режима управления на YSP, можно управлять только функциями, описанными в “Выбор предустановленной радиостанции” (смотрите стр. 52).

## Примечание

Выберите направление подключенной ЧМ-антенны для оптимального приема.

## Органы управления и функции ЧМ диапазона

### ■ Функции пульта ДУ

Установите селектор режима управления (⑧) на TV/AV до настройки или настройки предустановки.

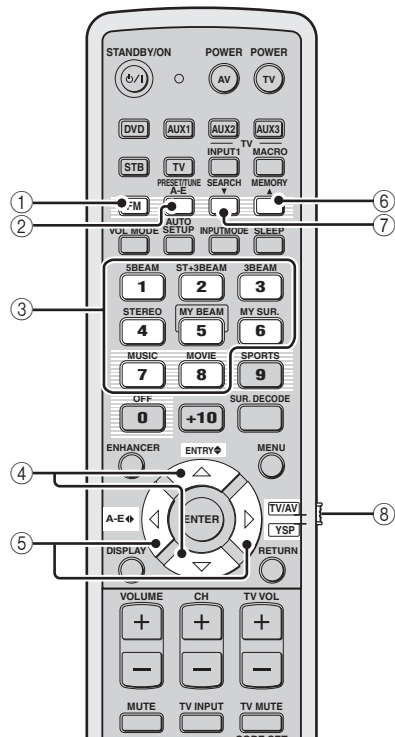

(Модели для Европы, Австралии, Азии и Китая)

#### ① FM

Выберите ЧМ диапазон в качестве источника приема. Данный аппарат настраивается на последнюю выбранную ЧМ-радиостанцию.



Модели для США и Канады используют FM/XM.

#### ② PRESET/TUNE

Переключение режима поиска предустановки и режима поиска частоты (смотрите стр. 51).

#### ③ Цифровые кнопки

С помощью номеров от 1 до 8, выберите номера предустановленных радиостанций (смотрите стр. 52).

#### ④ ENTRY $\blacktriangleleft/\blacktriangleright$

- Выбор номеров предустановленных радиостанций (1 – 8), при отображении двоеточия (:) на дисплее фронтальной панели (смотрите стр. 52).
- Выбор частоты настройки, когда двоеточие (:) на дисплее фронтальной панели не отображено (смотрите стр. 49).

#### ⑤ A-E $\blacktriangleleft/\blacktriangleright$

Выбор групп предустановленных радиостанций (A – E) (смотрите стр. 51).



Модели для США и Канады используют CAT/A-E  $\blacktriangleleft$ .

#### ⑥ MEMORY

- Сохранение предустановленной радиостанции в памяти (смотрите стр. 51).
- Удерживайте данную кнопку более чем три секунды для автоматического запуска настройки предустановки (смотрите стр. 50).

#### ⑦ SEARCH

Переключение автоматической настройки (индикатор AUTO включен) и ручной настройки (индикатор AUTO отключен) (смотрите стр. 49).

#### ⑧ Селектор режима управления

Выбор режима управления данного аппарата.

## Автоматическая настройка

Автоматическая настройка эффективна в тех случаях, когда поступающие от радиостанций сигналы достаточно сильны и отсутствуют помехи.

### 1 Установите селектор режима управления на TV/AV.

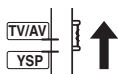

### 2 Нажав FM, выберите FM как источник приема.

Индикация “FM” отображается на дисплее фронтальной панели.



- Также можно повторно нажимать INPUT на фронтальной панели и выбрать FM как источник приема.
- Если на дисплее фронтальной панели отображается “XM”; снова нажмите FM/XM для отображения “FM” (только модели для США и Канады).

### 3 Повторно нажимайте SEARCH до высвечивания индикатора AUTO на дисплее фронтальной панели.



Загорается

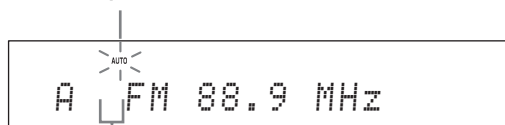

Нет двоеточия (:)

Настройка недоступна при отображении двоеточия (:) на дисплее фронтальной панели. Нажав PRESET/TUNE, отключите двоеточие (:).

### 4 Нажмите ENTRY ↻ (△/▽) один раз для начала автоматической настройки.

При настройке данного аппарата на ЧМ-радиостанцию, высвечивается индикатор TUNED и частота радиостанции отображается на дисплее фронтальной панели.

- Нажмите △ для настройки на высокую частоту.
- Нажмите ▽ для настройки на низкую частоту.

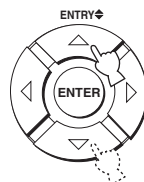

## Ручная настройка

При слабом сигнале ЧМ-радиостанции, произведите ручную настройку.

### Примечание

При ручной настройке, тюнер автоматически переключается на монофонический режим приема для улучшения качества приема сигнала.

### 1 Установите селектор режима управления на TV/AV.

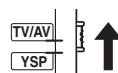

### 2 Нажав FM, выберите FM как источник приема.

Индикация “FM” отображается на дисплее фронтальной панели.



- Также можно повторно нажимать INPUT на фронтальной панели и выбрать FM как источник приема.
- Если на дисплее фронтальной панели отображается “XM”; снова нажмите FM/XM для отображения “FM” (только модели для США и Канады).

- 3** Повторно нажимайте SEARCH до отключения индикатора AUTO на дисплее фронтальной панели.

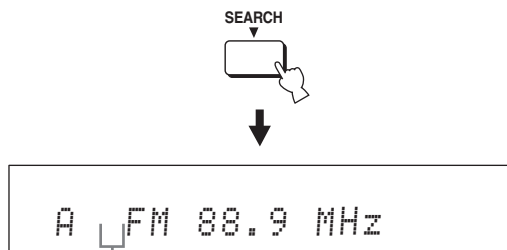

Нет двоеточия (:)

Настройка недоступна при отображении двоеточия (:) на дисплее фронтальной панели. Нажав PRESET/TUNE, отключите двоеточие (:).

- 4** Нажмите ENTRY ↕ (▲/▼) для ручной настройки на желаемую радиостанцию.



Для быстрого поиска, удерживайте кнопку нажатой.

## Автоматическая предустановка

С помощью функции автоматической предустановки можно сохранить до 40 ЧМ радиостанций с сильными сигналами (A1 – E8: 5 групп предустановленных радиостанций, каждая из которых содержит 8 номеров предустановленных радиостанций). Предустановленные радиостанции можно легко вызвать, выбрав группу и номер предустановленной радиостанции.

- 1** Установите селектор режима управления на TV/AV.

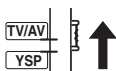

- 2** Нажав FM, выберите FM как источник приема.

Индикация “FM” отображается на дисплее фронтальной панели.



- Также можно повторно нажимать INPUT на фронтальной панели и выбрать FM как источник приема.
- Если на дисплее фронтальной панели отображается “XM”, снова нажмите FM/XM для отображения “FM” (только модели для США и Канады).

- 3** Нажмите и удерживайте нажатой кнопку MEMORY на более чем три секунды.

Мигают группа и номер предустановленной радиостанции, индикатор MEMORY, и индикатор AUTO. Автоматическая настройка предустановки начинается от текущей частоты и продолжается в направлении высоких частот.

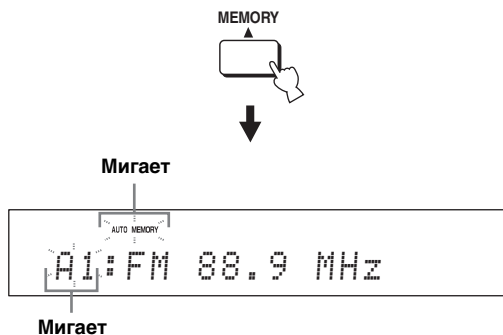

По завершению автоматической предустановки, на дисплее фронтальной панели высвечивается частота последней предустановленной радиостанции.

### Примечания

- При записи поверх существующей предустановленной радиостанции, сохраненная ЧМ-радиостанция удаляется.
- Если количество автоматически предустановленных радиостанций не достигает 40 (E8), данный аппарат автоматически прекращает поиск.
- Предустанавливаются только ЧМ-радиостанции с достаточно сильным сигналом. При слабом сигнале желаемой радиостанции, произведите ручную настройку, и сохраните ее, следуя описанию в “Ручная предустановка” на стр. 51.

## Ручная предустановка

Можно сохранить до 40 радиостанций (A1 – E8: 5 групп предустановленных радиостанций, каждая из которых содержит 8 номеров предустановленных радиостанций) вручную.

**1** Установите селектор режима управления на TV/AV.

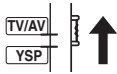

**2** Настройтесь на нужную ЧМ-радиостанцию. Смотрите стр. 49 по инструкциям по настройке.

**3** Нажмите кнопку MEMORY. Примерно 10 секунд на дисплее фронтальной панели мигает индикатор MEMORY.

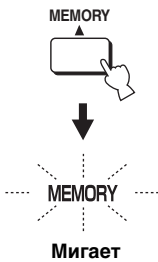

**4** Пока мигает индикатор MEMORY, повторно нажимая A-E ◀ (◀/▶), выберите группу предустановленной радиостанции (A – E).

Отображается выбранная буква группы предустановленной радиостанции. Убедитесь, что двоеточие (:) отображено на дисплее фронтальной панели.

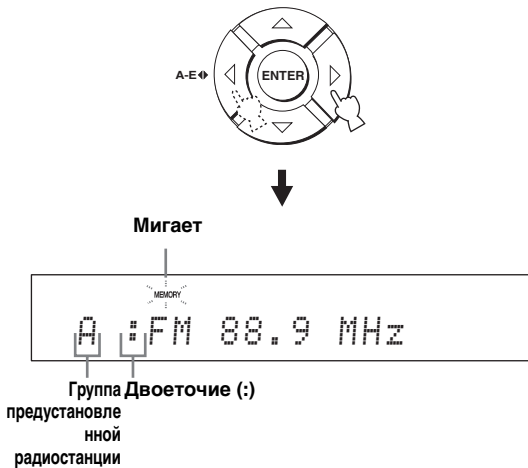

- Если двоеточие (:) не отображается, нажмите PRESET/TUNE для отображения двоеточия.
- Модели для США и Канады используют CAT/A-E ◀.
- Даже при установке селектора режима управления на YSP, можно выбрать нужную группу предустановки, нажав A-E (CAT для моделей для США и Канады).

**5** Пока мигает индикатор MEMORY, нажимая ENTRY ◀ (△/▽), выберите номер предустановленной радиостанции (1 – 8).

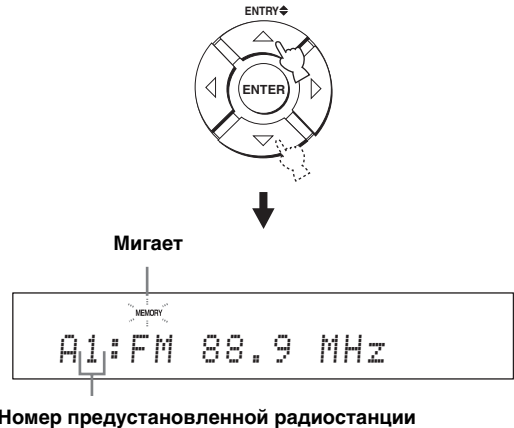

- Для выбора нужного номера предустановленной радиостанции, также можно использовать цифровые кнопки.
- Даже при установке селектора режима управления на YSP, можно выбрать нужный номер предустановки, нажав △/▽.

**6** Нажмите MEMORY во время мигания индикации MEMORY.

Диапазон и частота радиостанции, а также группа и номер предустановленной радиостанции отображаются на дисплее фронтальной панели. Индикатор MEMORY исчезает с дисплея фронтальной панели.



### Примечания

- При записи поверх существующей предустановленной радиостанции, сохраненная ЧМ-радиостанция удаляется.
- Режим приема (стереофонический или монофонический) сохраняется наряду с частотой радиостанции.

## Выбор предустановленной радиостанции

На предустановленные радиостанции можно легко настроиться, просто выбрав группу и номер предустановленной радиостанции.

### 1 Установите селектор режима управления на TV/AV.

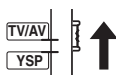

### 2 Нажав FM, выберите FM как источник приема.

Индикация “FM” отображается на дисплее фронтальной панели.



- Также можно повторно нажимать INPUT на фронтальной панели и выбрать FM как источник приема.
- Если на дисплее фронтальной панели отображается “XM”, снова нажмите FM/XM для отображения “FM” (только модели для США и Канады).

### 3 Повторно нажимая A-E (◀/▶), выберите нужную группу предустановленной радиостанции (A – E).

Буква группы предустановленной радиостанции отображается на дисплее фронтальной панели, и изменяется при каждом нажатии кнопки.

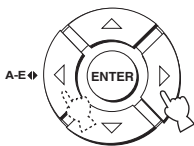

- Если двоеточие (:) не отображается, нажмите PRESET/TUNE для отображения двоеточия.
- Модели для США и Канады используют CAT/A-E.
- Даже при установке селектора режима управления на YSP, можно выбрать нужную группу предустановки, нажав A-E (CAT для моделей для США и Канады).

### 4 Повторно нажимая ENTRY (△/▽), выберите нужный номер предустановленной радиостанции (1 – 8). Диапазон и частота радиостанции, а также группа и номер предустановленной радиостанции отображаются на дисплее фронтальной панели.



A1: FM 88.9 MHz



- Для выбора нужного номера предустановленной радиостанции, также можно использовать цифровые кнопки.
- Даже при установке селектора режима управления на YSP, можно выбрать нужный номер предустановки, нажав △/▽.

## Отображение информации Системы Радиоданных (Только модель для Европы)

Система Радиоданных – это система передачи информации, используемая ЧМ-радиостанциями. Можно отобразить четыре типа информации Системы Радиоданных: PS (наименование программы), PTY (тип программы), RT (радиотекст) и CT (текущее время). На дисплее фронтальной панели загораются соответствующие индикаторы.

### Примечания

- Можно выбирать режимы отображения Системы Радиоданных только при включении соответствующих индикаторов Системы Радиоданных на дисплее фронтальной панели. До завершения приема всей информации Системы Радиоданных от радиостанции, данному аппарату может потребоваться некоторое время.
- При слабом поступающем сигнале, данный аппарат может не использовать информацию Системы Радиоданных. В особенности, режим “RT” содержит большое количество информации и может быть недоступен, даже при доступности других режимов отображения Системы Радиоданных.
- При плохих условиях приема, произведите ручную настройку на нужную радиостанцию (смотрите стр. 49).
- Если сила сигнала ослаблена по причине внешних помех во время приема данным аппаратом информации Системы Радиоданных, прием может внезапно прерваться и на дисплее фронтальной панели отобразится “...WAIT”.
- Если прием прервался при выборе режима “CT”, на дисплее фронтальной панели отображается “CT WAIT”.



## 1 Настройтесь на желаемую радиостанцию, транслирующую Систему Радиоданных.

Рекомендуется использовать автоматическую предустановку для настройки на радиостанции, транслирующие Систему Радиоданных (смотрите стр. 50).

### Примечание

Функция AUTO PS данного аппарата переключает дисплей частоты в режим “PS”; если радиостанция Системы Радиоданных транслирует данные PS.

## 2 Повторно нажимая DISPLAY, выберите нужный режим отображения Системы Радиоданных.

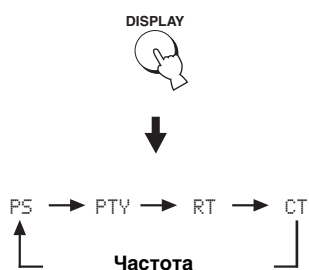

- Выберите “PS” для отображения названия программы Системы Радиоданных.
- Выберите “PTY” для отображения типа программы Системы Радиоданных.
- Выберите “RT” для отображения информации о программе Системы Радиоданных.
- Выберите “CT” для отображения текущего времени.

### Примечание

В режиме “RT”, данный аппарат может прокручивать отображение, состоящее из максимум 64 буквенно-цифровых знаков, включая символ умяют. Недоступные знаки отображаются как “\_” (подчеркивание).

Тип программы	Описание
NEWS	Новости
AFFAIRS	Текущие актуальные вопросы
INFO	Общая информация
SPORT	Спорт
EDUCATE	Образование
DRAMA	Драма
CULTURE	Культура
SCIENCE	Наука
VARIED	Развлечение
POP M	Поп музыка
ROCK M	Рок музыка
M.O.R.M	Музыка в пути
LIGHT M	Легкая классическая музыка
CLASSICS	Классическая музыка для знатоков
OTHER M	Другие виды музыки

# Прослушивание окружающего звучания

Изменив режим луча с помощью кнопок режима луча на пульте ДУ, можно прослушивать многоканальное окружающее звучание. Для многоканального воспроизведения, выберите 5 Beam, Stereo plus 3 Beam, 3 Beam, или My Surround.

## Примечания

- При установке ANGLE TO WALL OR CORNER в MANUAL SETUP (смотрите стр. 74), невозможно выбрать 5 Beam и 3 Beam.
- Для использования режима луча 5 Beam, Stereo plus 3 Beam, или 3 Beam, требуется выполнить AUTO SETUP или MANUAL SETUP, чтобы параметры наилучшим образом соответствовали среде прослушивания.

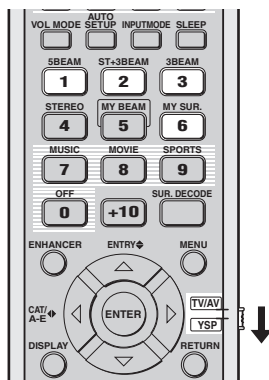

(Модели для США и Канады)

- 1 Установите селектор режима управления на YSP.

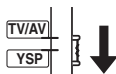

- 2 Нажмите одну из кнопок режима луча (5BEAM, ST+3BEAM, 3BEAM или MY SUR.) и выберите нужный режим луча для 5.1-канального воспроизведения.

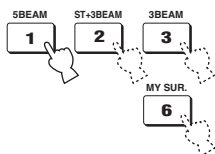

## 5 Beam

Вывод звуковых лучей от фронтального левого, фронтального правого, центрального каналов и левого канала окружающего звучания, и правого канала окружающего звучания. Данный режим идеально подходит для прослушивания эффектов окружающего звучания в полном объеме во время просмотра DVD-дисков, записанных в многоканальном формате, или воспроизведения 2-канальных источников в многоканальном формате.

Нажимая кнопку 5BEAM, выберите режим 5 Beam.

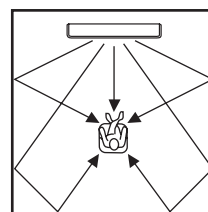

## Примечания

- Для достижения наилучшего эффекта окружающего звучания, убедитесь в отсутствии препятствий на пути звуковых лучей, когда предметы могут помешать прямому отражению звуковых лучей от стен в комнате для прослушивания.
- Фронтальные левый и правый звуковые лучи выводятся в направлении стен в комнате для прослушивания.
- На дисплее фронтальной панели отображается "SP Pos. Corner!"; если INSTALLED POSITION установлен на ANGLE TO WALL OR CORNER (смотрите стр. 74).

## Stereo plus 3 Beam

Вывод обычного звучания от фронтальных левого и правого каналов и звуковых лучей от центрального канала и левого и правого каналов окружающего звучания. Данный режим идеально подходит для просмотра живых записей на DVD-диске. Звучание вокала и инструментов может слышаться ближе к центру места слушателя, в то время как отражения звучания от самого пространства могут слышаться справа и слева, что придает ощущение того, что слушатель сидит прямо перед сценой.

Нажимая кнопку **ST+3BEAM**, выберите режим **Stereo plus 3 Beam**.

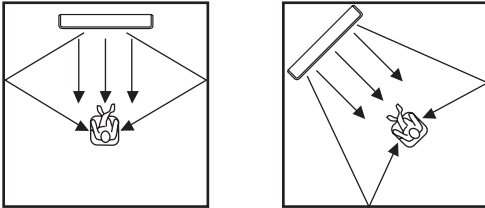

### Примечание

Фронтальные левый и правый звуковые лучи выводятся прямо на место слушателя.

## 3 Beam

Вывод звуковых лучей от фронтальных левого и правого и центрального каналов. Данный режим идеален для просмотра кинофильмов всей семьей. Так как зона места слушателя расширена, можно прослушивать окружающее звучание отличного качества в пределах широкой зоны. Кроме того, данный режим может использоваться, когда место слушателя находится ближе к стене, и левые и правый звуковые лучи окружающего звучания не могут отражаться от стены.

Нажимая кнопку **3BEAM**, выберите режим **3 Beam**.

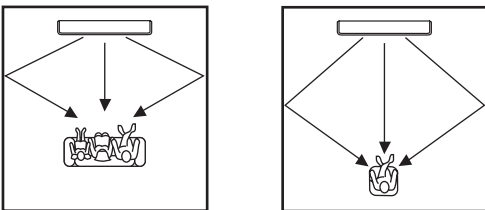

Можно достигнуть более реалистичные звуковые эффекты, настроив параметры для **IMAGE LOCATION** в **BEAM MENU** (смотрите стр. 77).

### Примечания

- При воспроизведении многоканальных источников, левый и правый каналы окружающего звучания микшируются и выводятся от фронтальных левого и правого каналов.
- Фронтальные левый и правый звуковые лучи выводятся в направлении стен в комнате для прослушивания.
- На дисплее фронтальной панели отображается “SP Pos. Corner!”, если **INSTALLED POSITION** установлен на **ANGLE TO WALL OR CORNER** (смотрите стр. 74).

## My Surround

Данный режим позволяет воспроизводить систему окружающего звучания в малой зоне прослушивания, которая может не подходить под условия комнаты для прослушивания для других режимов луча (смотрите “Перед установкой данного аппарата” на стр. 16). Используйте данный режим луча для прослушивания окружающего звучания возле данного аппарата, или когда другие режимы луча недоступны.

Нажимая кнопку **MY SUR.**, выберите режим **My Surround**.

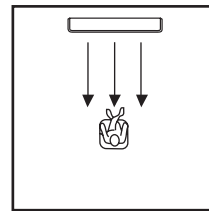

### Примечания

- Настройки режима луча, как углы и расстояния лучей, в данном режиме недействительны.
- Для полного эффекта **My Surround**, место слушателя должно быть направлено на фронтальную сторону данного аппарата.

### ■ Индикаторы декодеров

В зависимости от источника и выбранного режима окружающего звучания, индикаторы декодера на дисплее фронтальной панели высвечиваются следующим образом:

Состояние	Индикатор
При приеме сигналов PCM	PCM
При приеме цифровых сигналов DTS	<b>dts</b>
При выборе DTS Neo:6 в качестве режима окружающего звучания	<b>dts + Neo:6</b>
При приеме сигналов Dolby Digital	<b>DIGITAL</b>
При выборе Dolby Pro Logic в качестве режима окружающего звучания	<b>PL</b>
При выборе Dolby Pro Logic II в качестве режима окружающего звучания	<b>PL II</b>



- Можно выбрать режим приема (AUTO, DTS или ANALOG), повторно нажимая INPUTMODE (смотрите стр. 87).
- Диски, закодированные в формате DTS-ES, Dolby Digital 5.1 EX, Dolby Digital EX или Dolby Digital Surround EX, воспроизводятся в формате DTS или Dolby Digital.

### ■ Индикаторы входного канала

В зависимости от компонента канала текущего цифрового входного сигнала, индикаторы входного канала высвечиваются на дисплее фронтальной панели следующим образом:

Состояние	Индикатор
При приеме 2-канальных стереофонических сигналов	<b>L R</b>
При приеме 5.1-канальных сигналов	<b>L C R</b> <b>SL SR</b> <b>LFE</b>

### ■ Режимы окружающего звучания и рекомендуемые источники

Режим окружающего звучания		Рекомендуемый источник
Dolby Pro Logic	–	Все источники
Dolby Pro Logic II	Movie Music Game	Кинофильмы Музыка Игры
DTS Neo:6	Cinema Music	Кинофильмы Музыка
Neural Surround (Только модель для США и Канады)	–	XM Satellite Radio (Только модель для США и Канады)

#### Примечания

- При выборе источника (смотрите стр. 45), автоматически выбирается режим окружающего звучания, использовавшийся для ранее выбранного источника.
- При отключении и обратно включении питания данного аппарата, автоматически выбирается режим окружающего звучания, использованный для ранее выбранного источника до отключения питания.
- Если режимы окружающего звучания недоступны, на дисплее фронтальной панели отображается “Prohibit” при нажатии SUR. DECODE.
- Режимы окружающего звучания доступны:
  - при установке режима луча на настройку, кроме 2-канального или 5-канального стереофонического воспроизведения (смотрите стр. 60) и My Surround (смотрите стр. 55).
  - при отключении программ CINEMA DSP (смотрите стр. 65).
  - при выборе кинопрограммы в качестве программы CINEMA DSP (смотрите стр. 64). В таком случае, доступны только Dolby Pro Logic, Dolby Pro Logic II Movie, и DTS Neo:6 Cinema.
  - при приеме 2-канальных сигналов.
  - при отключении Music Enhancer (смотрите стр. 66).

## Прослушивание окружающего звучания от 2-канальных источников

Данный аппарат может декодировать 2-канальные источники для 5.1-канального воспроизведения, что позволяет прослушивать различные эффекты окружающего звучания путем переключения режима окружающего звучания.



Режимы окружающего звучания доступны только при отключении программ CINEMA DSP (смотрите стр. 65) или при выборе программы кинофильма в качестве программы CINEMA DSP (смотрите стр. 64). Кроме того, режим луча должен быть установлен на 5 Beam, Stereo plus 3 Beam, или 3 Beam (смотрите стр. 54), и также должен быть отключен режим Music Enhancer (смотрите стр. 66).

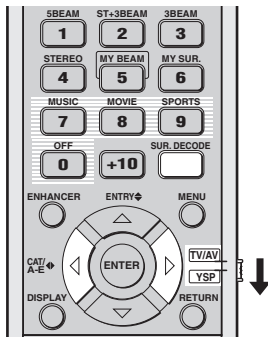

(Модели для США и Канады)

**1** Установите селектор режима управления на YSP.

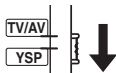

**2** Повторно нажимайте SUR. DECODE (или нажмите SUR. DECODE и затем нажимайте ◀/▶) для переключения режимов окружающего звучания.

Выбор: Neo:6 Cinema, Neo:6 Music, PRO LOGIC, PLII Movie, PLII Music, PLII Game, neural surround

Начальная установка: Neo:6 Cinema

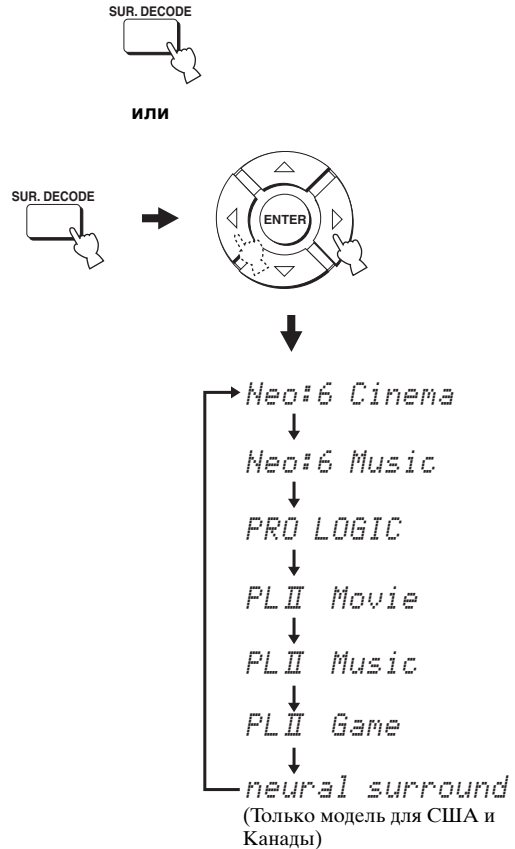

Пример отображения режима окружающего звучания на дисплее фронтальной панели при отключенной программе CINEMA DSP и Music Enhancer

## Просмотр телевизора с окружающим звучанием

Можно прослушивать аналоговые аудиосигналы от телевизора в режиме окружающего звучания.



Перед выполнением шагов ниже, установите громкость данного аппарата на 30. При необходимости, настройте уровень громкости на шаге 4 ниже.

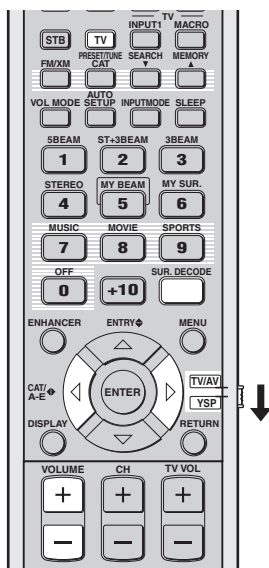

(Модели для США и Канады)

### 1 Выберите телевизионный канал для просмотра.

Для выбора телевизионного канала, воспользуйтесь пультом ДУ к телевизору.

### 2 Установите селектор режима управления на YSP.

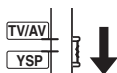

### 3 Нажмите кнопку TV.

Данный аппарат выводит аудиосигналы от телевизора.



### 4 При выводе звучания от колонок телевизора, уменьшите уровень громкости телевизора до полного отключения звучания.

Для уменьшения громкости телевизора, воспользуйтесь пультом ДУ к телевизору.



### 5 Нажимая VOLUME +/-, отрегулируйте уровень громкости.

### 6 Повторно нажимайте SUR. DECODE (или нажмите SUR. DECODE и затем нажимайте <Left>/<Right>) для переключения режимов окружающего звучания.

Сигналы, поступающие от 2-канальных источников, воспроизводятся в многоканальном режиме. Подробнее о режимах окружающего звучания, смотрите стр. 56.



или

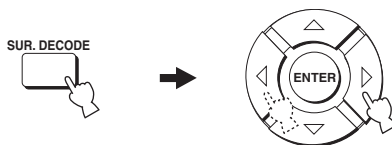

## Настройка параметров режимов окружающего звучания

Можно сконфигурировать параметры для Dolby Pro Logic II Music и DTS Neo:6 Music для настройки эффекта окружающего звучания.

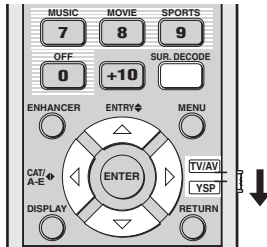

(Модели для США и Канады)

**1** Повторите шаги 1 и 2 в “Прослушивание окружающего звучания от 2-канальных источников” на стр. 57 и выберите PL II Music или Neo:6 Music.

**2** Нажимая  $\triangle / \nabla$ , выберите параметр.

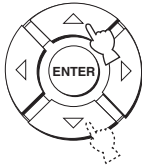

**3** Нажимая  $\triangleleft / \triangleright$ , сконфигурируйте выбранный параметр.

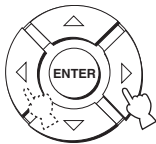

### ■ При выборе Dolby Pro Logic II Music PANORAMA

Придает звучанию фронтальных левого и правого каналов эффект окружения, распространяемый по всему полю окружающего звучания для придания ощущения расширения.

Выбор: ON/OFF

Начальная установка: OFF

### DIMENSION

Настраивает разницу в звучании между фронтальными каналами и каналами окружающего звучания до нужного баланса громкости.

Диапазон настройки: -3 (в направлении окружающего звучания) – +3 (в фронтальном направлении)

Начальная установка: STD (стандартный)

### C. WIDTH

Распространяет звучание центрального канала на левый и правый каналы. При выборе 0, звучание центрального канала выводится только от центрального канала.

Диапазон настройки: 0 – 7

Начальная установка: 3

### ■ При выборе DTS Neo:6 Music

#### C. IMAGE

Настраивает отражение центра от трех каналов (фронтальных левого и правого, и центрального) до различных уровней.

Диапазон настройки: 0,0 (шире) – 1,0 (в направлении центра)

Начальная установка: 0,3

# Прослушивание стереофонического звучания

Можно прослушивать 2-канальное и 5-канальное стереофоническое воспроизведение в качестве режимов луча, нажав STEREO на пульте ДУ.

## Примечания

- При воспроизведении аудиосигналов Dolby Digital в 2-канальном или 5-канальном стереофоническом режиме, динамический диапазон сжимается. Если уровень громкости снижается до предельного уровня, используйте другие режимы луча, за исключением Му Веам.
- При выборе 2-канального или 5-канального стереофонического воспроизведения в качестве режима луча, режимы окружающего звучания (смотрите стр. 56) и программы CINEMA DSP (смотрите стр. 63) не срабатывают.

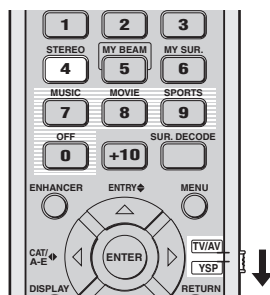

(Модели для США и Канады)

## 2-канальное стереофоническое воспроизведение

Звучание выводится от фронтальных правого и левого каналов. Это идеально подходит для воспроизведения высокочастотных источников как CD-диски и может использоваться вместо телевизионных колонок.

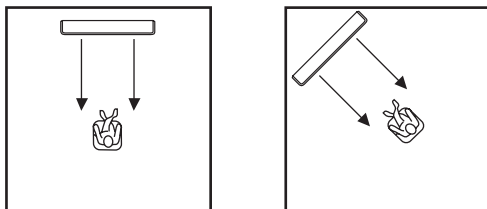

- 1 Установите селектор режима управления на YSP.

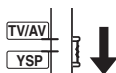

- 2 Нажмите STEREO для выбора 2-канального стереофонического воспроизведения в качестве режима луча.

Индикация “STEREO” отображается на дисплее фронтальной панели.

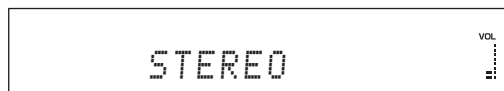

## Примечание

При воспроизведении многоканальных источников, все сигналы, за исключением сигналов от фронтальных левого и правого каналов, микшируются и выводятся от фронтальных левого и правого каналов. Звучание от центрального канала и канала окружающего звучания отсутствует.

## 5-канальное стереофоническое воспроизведение

Звучание выводится от фронтальных левого и правого, центрального каналов, и левого и правого каналов окружающего звучания. Идеально подходит для воспроизведения в большой зоне прослушивания или на вечеринке.

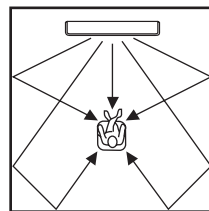

- 1 Установите селектор режима управления на YSP.



- 2 Дважды нажмите STEREO для выбора 5-канального стереофонического воспроизведения в качестве режима луча.

Индикация “5CH STEREO” отображается на дисплее фронтальной панели.





# Чистое воспроизведение звучания (My Beam)

Можно улучшить прослушиваемость в шумной среде, переключив режим луча на My Beam, что выводит звуковые лучи прямо на место слушателя в едином канале. Кроме того, My Beam также идеально подходит, когда звуковые лучи не должны отображаться от стен в комнате для прослушивания, или когда не нужно беспокоить других людей во время прослушивания музыки или кинофильмов в ночное время.

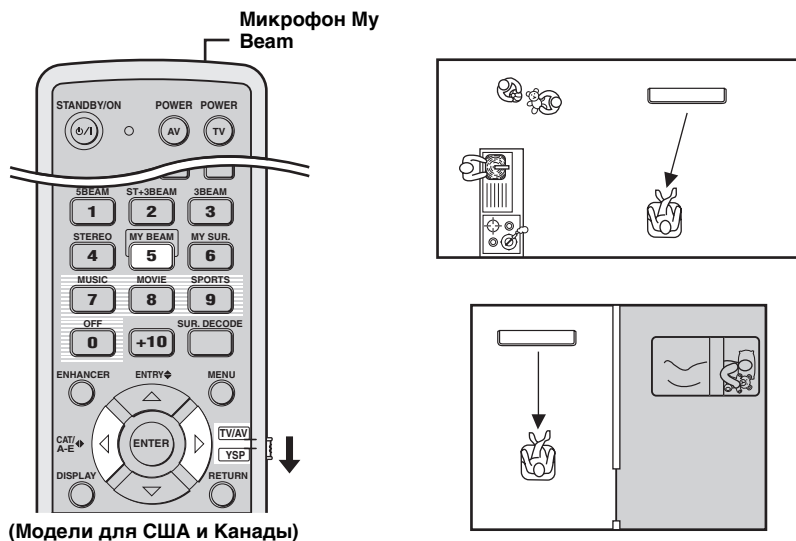

## Примечание

При выборе My Beam в качестве режима луча, режимы окружающего звучания (смотрите стр. 56), программы CINEMA DSP (смотрите стр. 63), и TruBass (смотрите стр. 79) не срабатывают. Кроме того, звучание от подключенного к данному аппарату сабвуфера отсутствует.

## Использование функции автонастройки

Микрофон My Beam на пульте ДУ принимает тестовые тональные сигналы от данного аппарата, что позволяет автоматически настраивать угол луча.

### 1 Установите селектор режима управления на YSP.

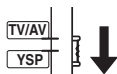

### 2 Нажмите и удерживайте нажатой MY BEAM на более чем две секунды.

Данный аппарат дважды выводит тестовый тональный сигнал. Удерживайте пульт ДУ направленным на данный аппарат во время вывода тестовых тональных сигналов для приема тестовых тональных сигналов микрофоном My Beam.

Диапазон настройки: L60° – R60°  
Гарантированный рабочий диапазон: 6 м, L45° – R45°



## Примечания

- При наличии ошибки, воспроизводится гудок ошибки и на дисплее фронтальной панели отображается “MY BEAM ERROR”.
- Ошибка может быть вызвана повышенным шумом в комнате для прослушивания. Убедитесь, что в комнате для прослушивания максимально тихо во время вывода тестовых тональных сигналов.
- Не трясите или передвигайте пульт ДУ во время вывода тестовых тональных сигналов.
- Не закрывайте микрофон My Beam на пульте ДУ во время вывода тестовых тональных сигналов.
- Если пульт ДУ плохо работает, это означает, что батарейки пульта ДУ могут быть ослаблены. В таком случае, замените все батарейки и заново попробуйте выполнить процедуру.
- При воспроизведении входного сигнала с частотой выборки 64 или 96 кГц, угол луча не может автоматически настраиваться.

## Использование функции ручной настройки

Можно настроить угол луча вручную во время воспроизведения источника. Данная функция идеальна, когда место слушателя находится за пределами гарантированного рабочего диапазона для функции автонастройки.

- 1 Установите селектор режима управления на YSP.**

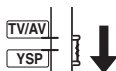

- 2 Нажмите кнопку MY BEAM.**

На дисплее фронтальной панели отображается “MY BEAM”:



- 3 Нажимая </>, пока отображено “MY BEAM”, отрегулируйте угол луча.**

Диапазон настройки: L90° – R90°

- Повторно нажимайте </> для увеличения горизонтального угла левой стороны.
- Повторно нажимайте > для увеличения горизонтального угла правой стороны.

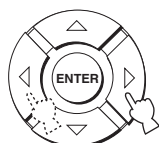

# Использование программ звукового поля

Данный аппарат оборудован различными точными цифровыми декодерами, позволяющими прослушивать многоканальное воспроизведение от стереофонических или многоканальных источников. Данный аппарат также оборудован чипом CINEMA DSP от Yamaha (цифровая обработка звукового поля), содержащим различные программы звукового поля, используемые для улучшения звучания. Большинство программ CINEMA DSP являются точной цифровой копией существующих акустических пространств знаменитых концертных залов, музыкальных пространств, и кинотеатров.



Программы CINEMA DSP от Yamaha совместимы со всеми источниками Dolby Digital, DTS, и Dolby Surround.

## Примечание

При выборе программы CINEMA DSP, основывайтесь на собственном вкусе прослушивания, а не только на самом названии программы CINEMA DSP.

## ■ Что такое звуковое поле?

Существенный фактор, создающий богатое, живое инструментальное звучание всех тонов от многочисленных отражений от стен комнаты. Кроме воспроизведения живого звучания, эти отражения позволяют слушателю почувствовать место расположения исполнителя, и размер и форму комнаты, где находится слушатель.

## ■ Элементы звукового поля

В любой среде, существуют два отличительных типа звуковых отражений, смешивающихся с прямым звучанием, прямо поступающим на уши слушателя от инструмента исполнителя, и это создает звуковое поле.

### Ранние отражения

Очень быстроулавливаемый отраженный звук (через 50 мс – 80 мс после прямого звучания), отраженный только от одной поверхности (например, от потолка или стены). Ранние отражения на самом деле делают прямое звучание чище.

### Реверберации

Они воспроизводятся путем отражения от более чем одной поверхности (например, стен, потолка, тыловой стороны комнаты, др.) и они так многочисленны, что их соединение приводит к формированию продолжительного звучания в виде зари. Они не являются направленными, и снижают чистоту прямого звучания.

Прямое звучание, ранние отражения, и последующие реверберации - все вместе помогают определить размер и форму комнаты, и данная информация воспроизводится цифровым процессором звукового поля для создания звуковых полей.

С помощью соответствующих ранних отражений и последующих ревербераций в комнате для прослушивания можно создать собственную среду прослушивания. Акустика комнаты может превратиться в акустику концертного зала, танцплощадки, или виртуальную комнату для прослушивания практически любого размера. Возможность создания таких звуковых полей по желанию – как раз то, для чего Yamaha создала технологию CINEMA DSP.

## Программы CINEMA DSP

В зависимости от типа источника для прослушивания, можно выбрать три различные программы CINEMA DSP (MUSIC, MOVIE и SPORTS). На дисплее фронтальной панели высвечивается индикатор CINEMA DSP при выборе одной из программ CINEMA DSP.

### Примечания

- Программы CINEMA DSP недействительны при выборе My Surround (смотрите стр. 55) в качестве режима луча.
- Если программы CINEMA DSP недоступны, на дисплее фронтальной панели при нажатии одной из кнопок программ CINEMA DSP на пульте ДУ отображается “Prohibit”.

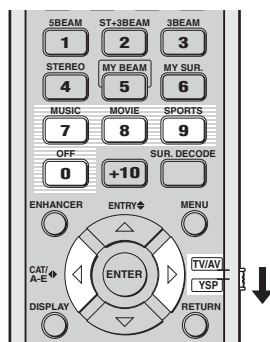

(Модели для США и Канады)

### Музыкальная программа

Выберите данную программу CINEMA DSP при воспроизведении музыкальных источников. Данная программа воспроизводит вибрирующую атмосферу и позволяет почувствовать себя в настоящем рок или джаз концертном зале.

- 1 Установите селектор режима управления на YSP.

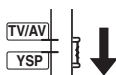

- 2 Нажмите MUSIC для выбора программы CINEMA DSP для музыки.



### Программа для кинофильмов

Выберите данную программу CINEMA DSP при воспроизведении киноисточников, особенно закодированных в формате Dolby Digital, DTS, или Dolby Surround. Данная программа четко воспроизводит диалог и звуковые эффекты, таким образом создавая широкое и увеличивающееся кинематическое пространство в тишине.

- 1 Установите селектор режима управления на YSP.



- 2 Нажмите MOVIE для выбора программы CINEMA DSP для кинофильмов.



### Спортивная программа

Выберите данную программу CINEMA DSP при воспроизведении спортивных источников. Данная программа плотно концентрирует вокальное звучание комментатора в центре, расширяя звучание аудитории или среды вокруг комнаты для прослушивания.

- 1 Установите селектор режима управления на YSP.



- 2 Нажмите SPORTS для выбора спортивной программы CINEMA DSP.



## ■ Отключение программ CINEMA DSP

Отключите программы CINEMA DSP, если хотите прослушивать исходное звучание без эффектов программы CINEMA DSP.

### 1 Установите селектор режима управления на YSP.

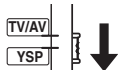

### 2 Нажмите OFF для отключения программ CINEMA DSP.

На дисплее фронтальной панели отображается “CINEMA DSP OFF”, и отключается индикатор CINEMA DSP.

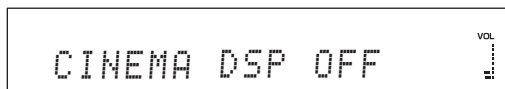

## ■ Настройка уровней эффектов CINEMA DSP

Можно прослушивать хорошее качество звучания с помощью исходных предустановленных параметров. Однако, также можно настроить уровень эффекта программ CINEMA DSP по отношению к уровню прямого звучания для более аккуратного отражения каждой программой CINEMA DSP среды прослушивания и личных предпочтений.

### 1 Установите селектор режима управления на YSP.

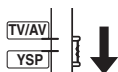

### 2 Нажмите MUSIC, MOVIE, или SPORTS для выбора нужной программы CINEMA DSP.



### 3 Нажмите кнопку $\triangle / \nabla$ .

На дисплее фронтальной панели отображается “DSP LEVEL”.



### 4 Нажимайте $\triangle / \nabla$ для регулировки уровня эффекта выбранной программы CINEMA DSP.

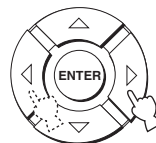

Диапазон настройки:  $-6 \text{ dB} - +3 \text{ dB}$

- При большем значении уровень эффекта увеличивается.
- При меньшем значении уровень эффекта уменьшается.

# Использование режима усиления музыки

Режим Music Enhancer данного аппарата можно использовать для улучшения звучания до почти исходной глубины и ширины артефактов сжатия, как источников в формате MP3.

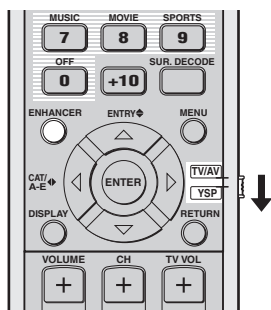

(Модели для США и Канады)

- 1 Установите селектор режима управления на YSP.

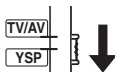

- 2 Нажав ENHANCER, выберите Music Enhancer.

На дисплее фронтальной панели отображается текущий выбранный режим.



- 3 Повторно нажимайте ENHANCER для переключения уровней Music Enhancer (OFF, MIN, и MAX).

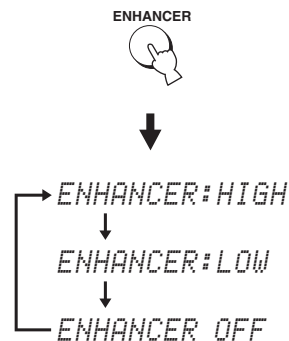

Индикатор ENHANCER высвечивается при выборе “ENHANCER:HIGH” или “ENHANCER:LOW”.



## Примечания

- Music Enhancer несовместим с программами CINEMA DSP. При выборе программы CINEMA DSP при включенном режиме Music Enhancer, режим Music Enhancer автоматически отключается. В таком случае, Music Enhancer остается отключенным даже после отмены программы CINEMA DSP. Таким же образом, при включении Music Enhancer при выбранной программе CINEMA DSP, программа CINEMA DSP автоматически отменяется. В таком случае, программа CINEMA DSP остается отключенной даже после отключения Music Enhancer.
- Music Enhancer доступен только при выборе установки, кроме My Surround (смотрите стр. 55) в качестве режима луча.

# Использование режима громкости (Усилитель ночного прослушивания/режим выравнивания громкости телевизора)

Усилители ночного прослушивания разработаны с целью улучшения прослушиваемости на низких уровнях громкости или в ночное время. Кроме того, можно ограничить уровень громкости телевизора для предотвращения его внезапного сильного изменения при любом изменении содержания трансляции (например, из-за рекламы, др.).

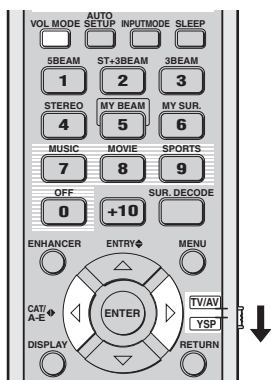

(Модели для США и Канады)

**1** Установите селектор режима управления на YSP.

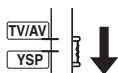

**2** Повторно нажимая VOL MODE, выберите NIGHT:CINEMA, NIGHT:MUSIC, TV EQUAL VOLUME, или OFF.

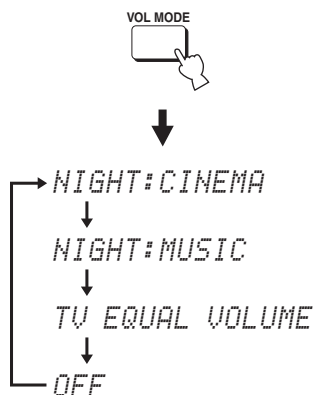

На дисплее фронтальной панели высвечивается индикатор NIGHT при выборе “NIGHT:CINEMA” или “NIGHT:MUSIC”



На дисплее фронтальной панели высвечивается индикатор EQUAL при выборе “TV EQUAL VOLUME”:



- При просмотре кинофильмов, выберите режим NIGHT:CINEMA для уменьшения динамического диапазона звукового сопровождения кинофильма и улучшения слышимости диалога на низких уровнях громкости.
- При прослушивании музыкальных источников, выберите режим NIGHT:MUSIC для сохранения легкости прослушивания всех звуков.
- Выберите TV EQUAL VOLUME при просмотре телевизионных программ.
- Выберите OFF для отключения режима громкости.

**3** Нажимая </>, отрегулируйте уровень эффекта сжатия во время отображения NIGHT:CINEMA, NIGHT:MUSIC или TV EQUAL VOLUME.

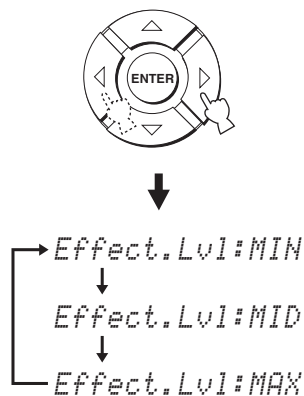

- Выберите Effect.Lvl:MIN для минимального сжатия.
- Выберите Effect.Lvl:MID для стандартного сжатия.
- Выберите Effect.Lvl:MAX для максимального сжатия.

## Примечания

- Установки режима громкости отменяются при нажатии STANDBY/ON или отсоединении силового кабеля переменного тока от сети переменного тока.
- Установки режима громкости недействительны при выборе My Surround в качестве режима луча (смотрите стр. 55).

## Применение таймера сна

Данная функция позволяет автоматически устанавливать данный аппарат в режим ожидания после определенного промежутка времени. Функция таймера сна полезна, когда собираетесь засыпать после определенного промежутка времени, в то время как данный аппарат все еще воспроизводит источник.

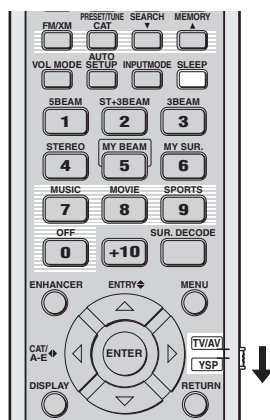

(Модели для США и Канады)

- 1 Установите селектор режима управления на YSP.

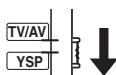

- 2 Повторно нажимая SLEEP, установите интервал для таймера сна.

Выбор: 120min, 90min, 60min, 30min, OFF  
При переключении интервала для таймера сна, на дисплее фронтальной панели мигает индикатор SLEEP.



С каждым нажатием SLEEP, индикации на дисплее фронтальной панели переключаются следующим образом.

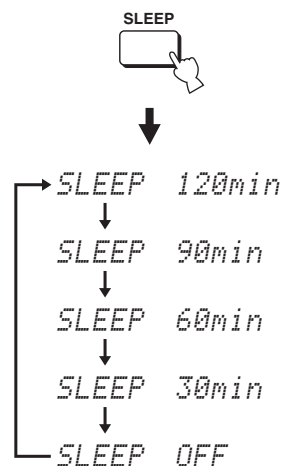

- 3 Для подтверждения настройки таймера сна, подождите несколько секунд, не выполняя никаких операций управления данным аппаратом.

На дисплее фронтальной панели высвечивается индикатор SLEEP, обозначая, что таймер сна запущен.





## ■ Отмена таймера сна

- 1 Установите селектор режима управления на YSP.

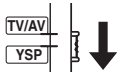

- 2 Повторно нажимайте SLEEP до отображения "SLEEP OFF" на дисплее фронтальной панели.



- 3 Для подтверждения настройки таймера сна, подождите несколько секунд, не выполняя никаких операций управления данным аппаратом.

На дисплее фронтальной панели отключается индикатор SLEEP, обозначая, что таймер сна отключен.

SLEEP  
Отключается

### Примечание

Предыдущая установка таймера сна перед его отключением сохраняется в памяти системы.



Установку таймера сна также можно отменить, нажав STANDBY/ON и установив данный аппарат в режим ожидания, или отсоединив силовой кабель переменного тока от сети переменного тока.

# Отображение информации источника поступающего сигнала

На дисплее фронтальной панели можно отобразить формат и частоту выборки текущего входного сигнала.

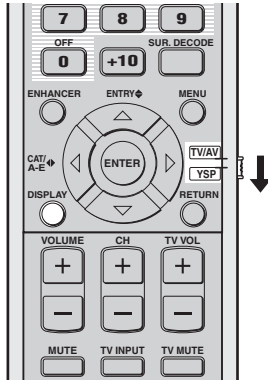

(Модели для США и Канады)

- 1 Установите селектор режима управления на YSP.

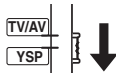

- 2 Нажмите кнопку DISPLAY.

Информация о текущем входном сигнале отображается следующим образом:

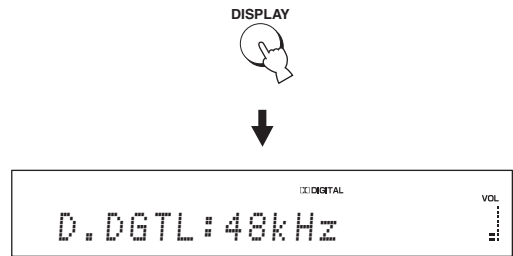

или

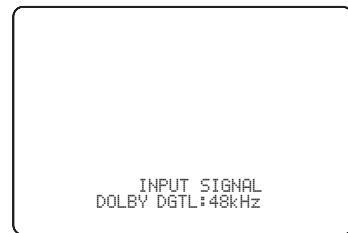

Входной сигнал	Индикатор	Частота стробирования
Dolby digital	DOLBY DGTL	32/44,1/48/64/ 88,2/96 кГц
DTS	DTS	
PCM	PCM	
Аналоговые	ANALOG	—



Для нечеткого входного сигнала, вместо частоты выборки отображается “\_”.

# Использование функции управления HDMI

С помощью пульта ДУ телевизора, можно управлять следующими функциями, если данный аппарат и телевизор (кроме некоторых моделей), управляемый через HDMI, подключены через соединение HDMI.

- Включение или отключение питания (синхронизированное управление с телевизором)
- Выбора аудиовыходного компонента (телевизор или данный аппарат)
- Настройка уровня громкости (увеличение/уменьшение и приглушение)

Примером управляемого через HDMI компонента является Panasonic EZ Sync (для США и Канады) или компонент, совместимый с Viera Link (для других стран) (телевизор, DVD-магнитофон, Blu-ray-магнитофон, др.).

☀  
При подключении данного аппарата к DVD-проигрывателю, управляемому через HDMI, или Blu-ray Disc-проигрывателю через HDMI, также можно управлять подключенным компонентом синхронно с данным аппаратом (кроме некоторых моделей).

---

## 1 Подключите данный аппарат к телевизору, управляемому через HDMI, через HDMI.

Подробнее об HDMI и компонентах HDMI, смотрите “Информация о HDMI™” на стр. 20 и “Соединения через кабели HDMI” на стр. 21. Также, в инструкции по эксплуатации к телевизору, смотрите информацию по подключению аудиовизуального усилителя.

---

## 2 Включите питание всех компонентов, подключенных через HDMI.

Подробнее об управлении внешними компонентами, смотрите инструкции по эксплуатации к компонентам.

---

## 3 Проверьте системные настройки для всех компонентов, подключенных через HDMI, и включите функцию управления HDMI.

Подробнее о настройке внешних компонентов, смотрите инструкции по эксплуатации к компонентам. Если были выполнены шаги 1 – 3, нет необходимости производить эту-же процедуру в следующий раз.

---

## 4 Отключите питание телевизора, и затем снова включите питание.

---

## 5 Установите селектор источника приема телевизора на данный аппарат (HDMI, др.).

---

## 6 Выберите подключенный компонент в качестве источника приема, нажав INPUT на фронтальной панели данного аппарата (или нажав одну из селекторных кнопок источника на пульте ДУ). Убедитесь, что видеоизображение, воспроизводимое на DVD-магнитофоне (др.), правильно отображается на телевизоре.

---

## 7 Используйте пульт ДУ телевизора для включения или отключения питания, выбора аудиовыходного компонента, и настройки уровня громкости данного аппарата.

### Примечания

- Если невозможно управлять данным аппаратом с телевизором синхронно, проверьте следующее.
  - Был ли HDMI CONTROL установлен на ON (смотрите стр. 82).
  - Была ли включена функция управления через HDMI на телевизоре (смотрите инструкцию по эксплуатации к телевизору).
- При воспроизведении аудиосигналов от компонента, несовместимого с HDMI, отключение питания телевизора через пульт ДУ телевизора не приводит к отключению питания данного аппарата. Воспроизведение продолжается непрерывно.

# MANUAL SETUP

Для достижения наилучшего окружающего звучания, с помощью MANUAL SETUP, можно настроить параметры среды прослушивания, а также выполнить дополнительные настройки для звуковых сигналов, звуковых лучей, цифрового приема и дисплея на-экране. Измените начальные настройки (указано жирным для каждого параметра) для их соответствия вашей среде прослушивания.



- Можно сохранить настройки, оптимизированные во время процедуры AUTO SETUP (смотрите стр. 42). Настройки, оптимизированные в определенных условиях среды прослушивания, могут быть загружены позже, в зависимости от изменяющихся условий среды прослушивания (смотрите стр. 43).
- Большинство параметров в SOUND MENU и BEAM MENU настраиваются автоматически при запуске AUTO SETUP (смотрите стр. 35). С помощью SOUND MENU и BEAM MENU выполните дополнительные настройки.
- BEAM MENU позволяет произвести настройки для эффектов окружающего звучания, обычно доступных в меню настройки колонок.
- Сначала настройте параметры в BEAM MENU до выполнения настроек параметров в SOUND MENU, INPUT MENU и DISPLAY MENU.

## SOUND MENU

Используется для ручной настройки различных параметров, связанных с выводом звучания.

Параметр	Описание	Стр.
TONE CONTROL	Настройка выходного уровня высокочастотного или низкочастотного звучания.	78
SUBWOOFER SET	Настройка различных параметров сабвуфера.	78
MUTE LEVEL	Настройка уровня приглушения.	78
AUDIO DELAY	Настройка задержки звучания.	79
ROOM EQ	Настройка тонального качества комнаты для прослушивания.	79
DD/DTS Dynamic Range	Настройка динамического диапазона сигналов Dolby Digital или DTS.	79
TruBass	Выбор усилителя басового звучания.	79

## BEAM MENU

Используется для ручной настройки различных параметров, связанных с выводом звукового луча.

Параметр	Описание	Стр.
SETTING PARAMETERS	Настройка параметров комнаты для прослушивания и места слушателя.	74
BEAM ADJUSTMENT	Настройка различных параметров звукового луча.	75
IMAGE LOCATION	Настройка расположения звучания фронтальных левого и правого каналов.	77

## INPUT MENU

Используется для ручной настройки различных параметров, связанных с аудио и видеовходом.

Параметр	Описание	Стр.
INPUT ASSIGNMENT	Назначение гнезд в соответствии с используемым компонентом.	80
INPUT MODE	Выбор начального приема источника.	80
INPUT TRIM	Регулировка входного уровня источника.	80
INPUT RENAME	Переименование отображенного источника приема.	81
HDMI SET	Настройка различных параметров HDMI.	81
XM ANTENNA LEVEL (Только модель для США и Канады)	Отображение текущего уровня приема сигнала XM Satellite Radio.	82

## DISPLAY MENU

Используется для ручной настройки различных параметров, связанных с дисплеем.

Параметр	Описание	Стр.
F.DISPLAY SET	Настройка параметров дисплея фронтальной панели.	83
OSD SET	Регулировка настроек дисплея на-экране.	83
UNIT SET	Переключение отображаемой единицы измерения.	83

## Использование MANUAL SETUP

Для открытия и настройки каждого параметра, пользуйтесь пультом ДУ.

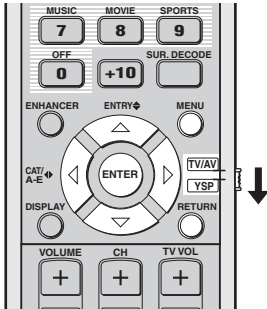

(Модели для США и Канады)



Можно настроить параметры SET MENU во время воспроизведения звучания от аппарата.

### 1 Установите селектор режима управления на YSP.

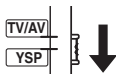

### 2 Нажмите кнопку MENU.

На телевизоре отображается экран SET MENU.



- Кнопки управления SET MENU отображаются в нижней части экрана.
- Для возврата на предыдущий экран во время использования SET MENU, нажмите RETURN.
- Для выхода из экрана SET MENU, снова нажмите MENU.
- Данные операции также выполняются с помощью дисплея фронтальной панели.

### 3 Нажимая $\triangle$ / $\nabla$ , выберите MANUAL SETUP и нажмите ENTER.

На телевизоре отображается следующий экран.

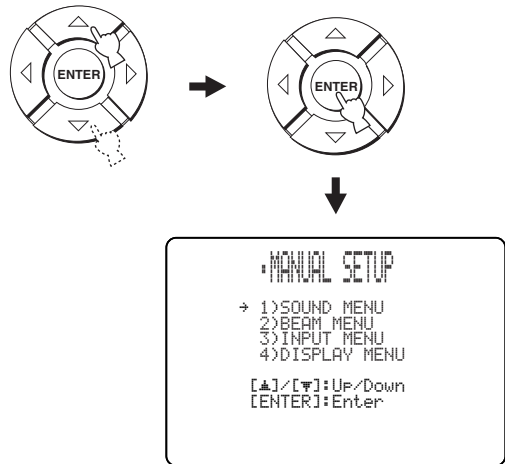

### 4 Нажимая $\triangle$ / $\nabla$ , выберите под-меню и нажмите ENTER.

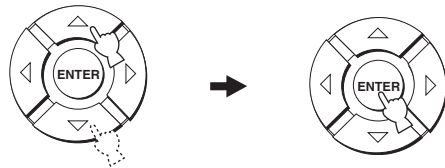

### 5 Нажимая $\triangle$ / $\nabla$ / $\leftarrow$ / $\rightarrow$ и ENTER, сконфигурируйте каждый параметр.

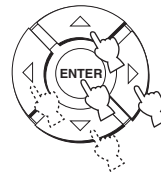

### 6 Нажмите кнопку MENU для выхода.

На телевизионном экране отключается дисплей-на-экране.



## BEAM MENU

Используется для ручной настройки различных параметров, связанных с выводом звукового луча. SET MENU → MANUAL SETUP → BEAM MENU



Выходной уровень звукового луча каждого канала можно отрегулировать в “Настройка баланса звучания” (смотрите стр. 84).

### ■ SETTING PARAMETERS (Настройка параметров)

Используется для настройки расположения данного аппарата в комнате для прослушивания и расстояния данного аппарата от места слушателя. При выполнении настроек для каждого параметра, другие соответствующие параметры настраиваются автоматически для наилучшего соответствия среде прослушивания.

#### Примечание

При выполнении настроек в SETTING PARAMETERS, теряются настройки оптимизации луча, выполненные во время процедуры AUTO SETUP. Если нужно сохранить настройки оптимизации луча, выполненные во время процедуры AUTO SETUP, и произвести последующие настройки, сначала настройте параметры в BEAM ADJUSTMENT (смотрите стр. 75).



### INSTALLED POSITION (Место установки данного аппарата)

Используется для настройки места установки данного аппарата.

Выбор: **FLAT TO WALL**

(Установка параллельно стене), **ANGLE TO WALL OR CORNER**

(Угловая установка)

FLAT TO WALL

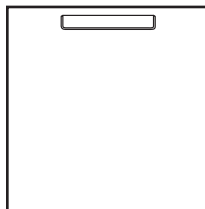

ANGLE TO WALL OR CORNER

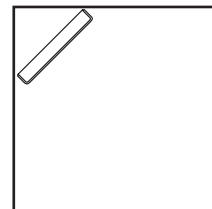

- Выберите FLAT TO WALL, если данный аппарат установлен параллельно стене в комнате для прослушивания. Настройте ширину и длину комнаты для прослушивания, а также расстояние места слушателя от данного аппарата и расстояние центра данного аппарата от левой стены.



Выбор ширины и длины комнаты:

2,0 m – 12,0 m (6,5 ft – 40,0 ft)

Выбор места слушателя от данного аппарата:

1,8 m – 9,0 m (6,0 ft – 30,0ft)

Выбор места слушателя от левой стены:

0,6 m – 11,4 m (2,0 ft – 38,0 ft)

Ширина и длина комнаты

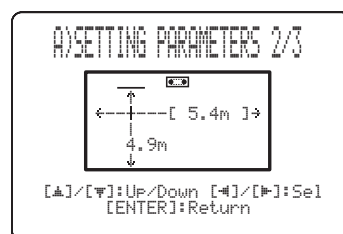

Место слушателя от аппарата и левой стены

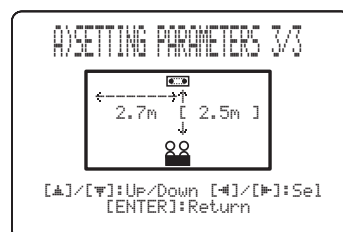

- Выберите ANGLE TO WALL OR CORNER, если данный аппарат установлен в углу комнаты для прослушивания. Настройте ширину и длину комнаты для прослушивания, а также расстояние места слушателя от данного аппарата.



Выбор ширины и длины комнаты:  
2,0 м – 12,0 м (6,5 ft – 40,0 ft)  
Выбор места слушателя от данного аппарата:  
1,8 м – 9,0 м (6,0 ft – 30,0 ft)

Ширина и длина комнаты

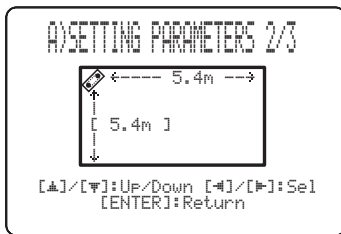

Место слушателя от аппарата

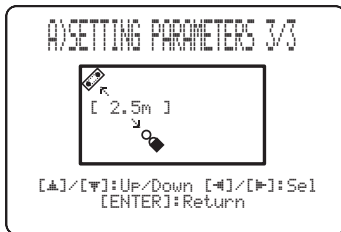

**Примечание**

При настройке параметра INSTALLED POSITION в MANUAL SETUP (смотрите стр. 74), заново установленные параметры ширины и длины комнаты для прослушивания автоматически устанавливаются как исходное значение.

**BEAM ADJUSTMENT (Регулировка луча)**

Используется для ручной настройки различных параметров звукового луча. Рекомендуется выбрать 5 Beam в качестве режима луча до регулировки данных параметров (смотрите стр. 54).

**Примечания**

- При настройке INSTALLED POSITION в MANUAL SETUP (смотрите стр. 74), для данного параметра автоматически устанавливается исходное значение, за исключением Center в FOCAL LENGTH (смотрите стр. 76).
- В зависимости от настроек режима луча (смотрите стр. 54 и 60), невозможно будет выбрать некоторые расположения каналов. В таком случае, отображается “- -”. При использовании Stereo plus 3 Beam в качестве режима луча, установите воспроизведение левого и правого каналов окружающего звучания от фронтальных левого и правого каналов.

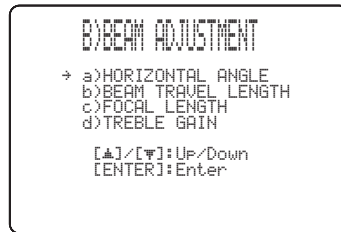

**HORIZONTAL ANGLE (Горизонтальный угол)**

Используется для настройки горизонтального угла лучей для каждого канала. Настроив горизонтальный угол звуковых лучей, можно оптимизировать прохождение звуковых лучей. Автоматически выводится тестовый тональный сигнал.

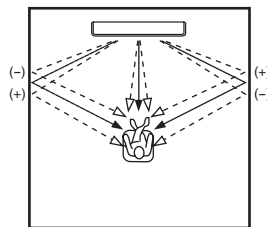

Выбор: L90° – R90°

Настраивайте в направлении L (слева) для перемещения направления вывода влево и настраивайте в направлении R (справа) для его перемещения вправо.

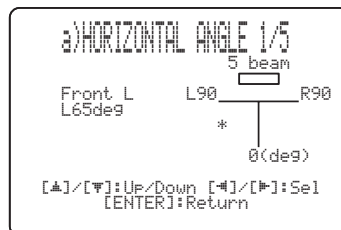

ДОПОЛНИТЕЛЬНОЕ УПРАВЛЕНИЕ

Русский

## BEAM TRAVEL LENGTH

### (Продолжительность прохождения луча)

Необходимо применить некоторую задержку звучания от каждого канала для того, чтобы все звуковые сигналы одновременно достигали места слушателя. Данное меню настраивает расстояние, проходимое звуковыми лучами после вывода и отражения от стен до их достижения места слушателя, и регулирует задержку для соответствующего канала.

Линии на иллюстрации ниже отображают расстояние.

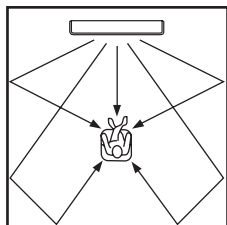

Выбор: 0,3 m – 24,0 m (1,0 ft – 80,0 ft)

- **Front L** настраивает расстояние, проходимое звуковыми лучами фронтального левого канала.
- **Front R** настраивает расстояние, проходимое звуковыми лучами фронтального правого канала.
- **Center** настраивает расстояние, проходимое звуковыми лучами центрального канала.
- **Surround L** настраивает расстояние, проходимое звуковыми лучами левого канала окружающего звучания.
- **Surround R** настраивает расстояние, проходимое звуковыми лучами правого канала окружающего звучания.

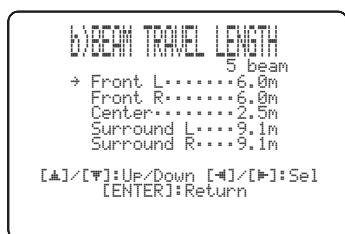

Рекомендуется использовать настройку, оптимизированную во время AUTO SETUP (смотрите стр. 35). Регулируйте данный параметр только при изменении HORIZONTAL ANGLE (смотрите стр. 75).

## FOCAL LENGTH (Длина фокусировки)

Используется для настройки расстояния от фронтальной стороны данного аппарата до точки фокусировки вывода каждого канала для достижения ощущения расширения для каждого канала.

Точки фокусировки, за исключением центрального канала, должны быть установлены возле точек отражения на стенах. Чем короче расстояние, тем больше расширение.

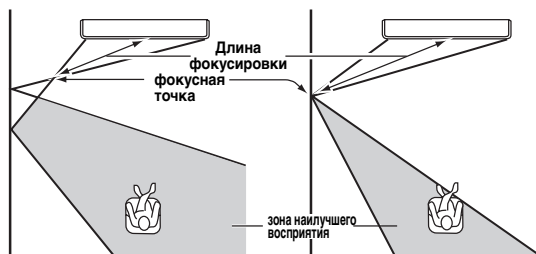

Фронтальный левый канал

Центральный канал

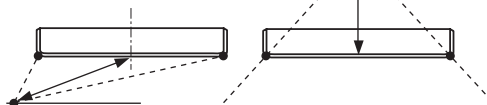

Выбор: -1,0 m – +13,0 m (-3,5 ft – +43,5 ft)

Настраивайте в направлении - (минус) для перемещения фокусировки наружу и настраивайте в направлении + (плюс) для перемещения фокусировки на обычное место.

- **Front L** настраивает длину фокусировки фронтальных левых звуковых лучей.
- **Front R** настраивает длину фокусировки фронтальных правых звуковых лучей.
- **Center** настраивает длину фокусировки центральных звуковых лучей. Исходная установка: -0,5 m
- **Surround L** настраивает длину фокусировки левых звуковых лучей окружающего звучания.
- **Surround R** настраивает длину фокусировки правых звуковых лучей окружающего звучания.



Рекомендуется использовать исходную настройку (-0,5 m (или 1,5 ft)) для центрального канала.

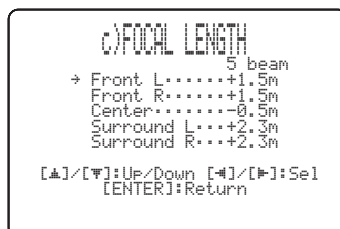



### TREBLE GAIN (Перегрузка верхних частот)

Используется для настройки выходного уровня верхних частот каждого канала.



Если точками отражения фронтальных левого и правого звуковых лучей или левого и правого звуковых лучей окружающего звучания являются занавеска или другие звукопоглощающие поверхности, можно получить более эффективное окружающее звучание, увеличив уровень верхних частот для таких звуковых лучей.

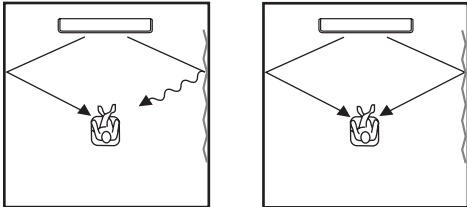

Выбор: -12,0 dB – +12,0 dB

Исходная установка: 0 dB

- **Front L** настраивает выходной уровень верхних частот фронтального левого канала.
- **Front R** настраивает выходной уровень верхних частот фронтального правого канала.
- **Center** настраивает выходной уровень верхних частот центрального канала.
- **Surround L** настраивает выходной уровень верхних частот левого канала окружающего звучания.
- **Surround R** настраивает выходной уровень верхних частот правого канала окружающего звучания.

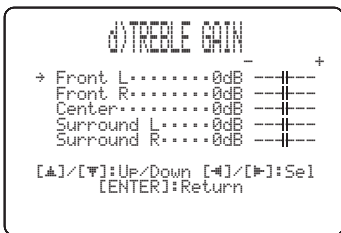

### IMAGE LOCATION (Мнимое расположение)

Используется для настройки направления, с которого слышится звучания фронтальных левого и правого каналов таким образом, что каждое звучание слышно ближе к центральному каналу. Данная функция используется для перенаправления аудиосигналов, если звучание от фронтальных левого и правого каналов кажется неестественным, например, если место слушателя находится не в центре комнаты для прослушивания.

Данный параметр можно регулировать только при выборе 3 Beam или 5 Beam в качестве режима луча (смотрите стр. 54).

Выбор: ON, OFF

Диапазон настройки: 0% – 95%

Исходная установка: 0%

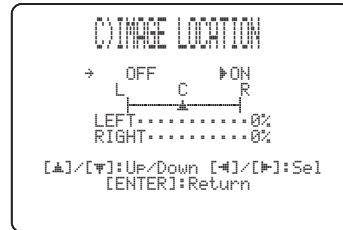

#### LEFT (Слева)

Настраивает аудиосигналы влево.

Чем выше процент, тем громче воспроизведение от центра.

Без настройки

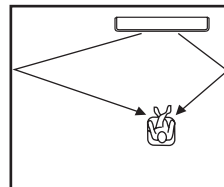

При настройке фронтального левого канала

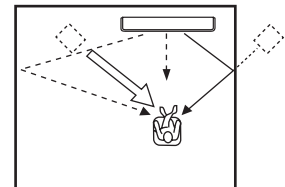

#### RIGHT (Справа)

Настраивает аудиосигналы вправо.

Чем выше процент, тем громче воспроизведение от центра.

Без настройки

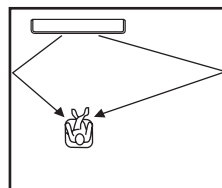

При настройке фронтального правого канала

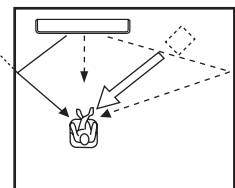

## SOUND MENU

Используется для ручной настройки различных параметров, связанных с выводом звучания.  
SET MENU → MANUAL SETUP → SOUND MENU

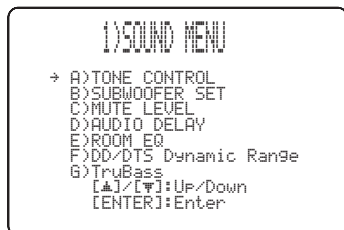

### ■ TONE CONTROL (Настройка тональности)

Можно настроить тональное качество звуковых лучей.

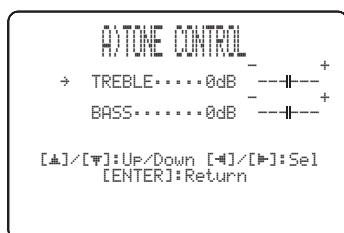

#### TREBLE (Верхние частоты)

Используется для настройки высокочастотной характеристики.

Выбор: -12 dB – +12 dB

Исходная установка: 0 dB

#### BASS (Басы)

Используется для настройки низкочастотной характеристики.

Выбор: -12 dB – +12 dB

Исходная установка: 0 dB

### ■ SUBWOOFER SET (Настройки сабвуфера)

Используется для ручной настройки различных параметров сабвуфера.

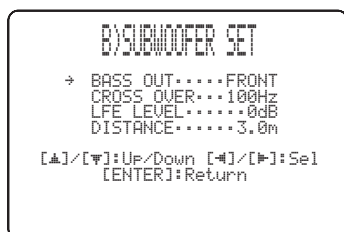

#### BASS OUT (Вывод басов)

Низкочастотные сигналы (басы) могут направляться на сабвуфер и/или фронтальные левый и правый каналы. Данный параметр также определяет направление сигналов LFE (низкочастотный эффект), содержащихся в источниках Dolby Digital или DTS.

Выбор: SWFR (Сабвуфер), **FRONT**

- Выберите SWFR при подключении сабвуфера. Сигналы LFE и низкочастотные сигналы от других каналов направляются на сабвуфер.
- Выберите FRONT, если сабвуфер не используется. Сигналы LFE и низкочастотные сигналы других каналов направляются на фронтальные левый и правый каналы.

#### CROSS OVER (Кроссовер)

При установке BASS OUT на SWFR, данная функция может использоваться для выбора частоты кроссовера (отсечки) для всех низкочастотных сигналов. Все частоты ниже выбранной частоты направляются на позицию сабвуфера.

Выбор: 80Hz, **100Hz**, 120Hz

#### LFE LEVEL (Уровень низкочастотного эффекта)

Выберите для настройки уровня воспроизведения канала LFE (низкочастотный эффект) в соответствии с мощностью сабвуфера. Канал LFE содержит особые низкочастотные эффекты, которые добавляются только к определенным сценам. Данная настройка действительна только во время декодирования данным аппаратом сигналов в формате Dolby Digital или DTS.

Выбор: -20 – **0** dB

#### DISTANCE (Расстояние)

Выберите для регулировки расстояния сабвуфера от места слушателя.

Выбор: 0,3 – 15,0 m (1,0 ft – 50,0 ft)

Исходная установка: 3,0 m (10,0 ft)

### ■ MUTE LEVEL (Уровень приглушения)

Используется для настройки уровня уменьшения громкости функцией приглушения.

Выбор: **MUTE**, -20 dB

- Выберите MUTE для полного приглушения всех выводимых звуков.
- Выберите -20 dB для уменьшения текущего уровня громкости на 20 dB.



## ■ AUDIO DELAY (Задержка звучания)

Используется для задержки звучания для его синхронизации с видеокартинкой. Данная функция может быть необходима при использовании определенных ЖК экранов или проекторов. Выбор: **0** – 160 мсек



## ■ ROOM EQ (Комнатный эквалайзер)

Используется для изменения тонального качества комнаты для прослушивания при настенной установке аппарата.

Выбор: **MOUNTING** (Тип установки), **REFLECTING** (Тип отражения)

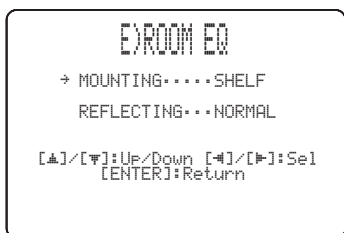

### MOUNTING (Тип установки)

Используется для усиления звучания от среднего до низкого диапазона.

Выбор: **WALL** (Настенная установка), **SHELF** (Полочная установка)

- Выберите **WALL**, если данный аппарат установлен на стене комнаты для прослушивания.
- Выберите **SHELF**, если данный аппарат установлен на полке в комнате для прослушивания.

### REFLECTING (Тип отражения)

Используется для выбора отражаемости комнаты для прослушивания.

Выбор: **NORMAL** (Обычный), **HI ECHO** (Повышенное эхо)

- Выберите **NORMAL** для комнаты с обычной отражаемостью.
- Выберите **HI ECHO** для комнаты с высокоотражающими поверхностями как бетонные стены.

## ■ DD/DTS Dynamic Range (Динамический диапазон сигналов Dolby Digital и DTS)

Используется для выбора количества сжатия динамического диапазона. Данная настройка действительна только во время декодирования аппаратом сигналов в формате Dolby Digital или DTS. Динамический диапазон - это разница между наименьшим звучанием, слышимым поверх шума среды, и наибольшим звучанием, слышимым без помех.

Выбор: **MIN** (минимальный), **STD** (стандартный), **MAX** (максимальный)

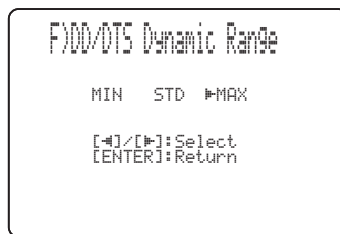

Выберите для настройки сжатия динамического диапазона.

- Выберите **MIN** для прослушивания источников на низких уровнях громкости.
- Выберите **STD** для общего пользования.
- Выберите **MAX** для художественных фильмов.

## ■ TruBass

Используется для включения или отключения усилителя басового звучания. Технология SRS TruBass улучшает басы даже без использования сабвуфера, и воспроизводит глубокие, богатые басы при использовании сабвуфера.

Выбор: **OFF**, **ON**



### Примечание

TruBass недоступен при выборе **My Beam** (смотрите стр. 61) или **My Surround** (смотрите стр. 55) в качестве режима луча.

## INPUT MENU

Используется для ручной настройки различных параметров, связанных с аудио и видеовходом.  
SET MENU → MANUAL SETUP → INPUT MENU

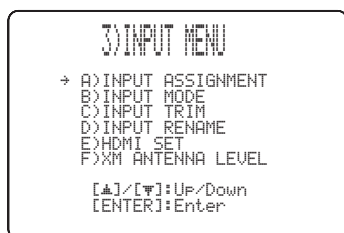

### Примечание

“F) XM ANTENNA LEVEL” только для моделей для США и Канады.

## INPUT ASSIGNMENT (Настройка приема)

Используется для назначения гнезд HDMI IN данного аппарата для других компонентов, если исходные настройки данного аппарата не соответствуют вашим требованиям. Назначив другие компоненты для гнезд HDMI IN данного аппарата, можно отобразить названия подключенных компонентов на дисплее фронтальной панели и дисплее-на-экране, и управлять компонентами от селекторных кнопок источника с одинаковыми названиями. При подключении компонента к одному из гнезд HDMI IN данного аппарата, и если ему не присвоено название, на фронтальной панели и дисплее-на-экране при его выборе отображается название компонента по умолчанию для гнезда HDMI IN.

- Выберите HDMI1 для назначения компонента на гнездо HDMI AUX 1 IN данного аппарата. Выбор: TV/STB, **AUX1**
- Выберите HDMI2 для назначения компонента на гнездо HDMI DVD IN данного аппарата. Выбор: **DVD**, AUX2

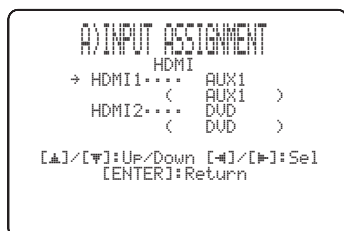

## INPUT MODE (Режим приема)

Используется для назначения режима приема для источников, подключенных к гнездам DIGITAL INPUT, при включении питания данного аппарата. Подробнее о типах аудиосигналов, выводимых данным аппаратом, смотрите “Выбор режима приема” на стр. 87.

Выбор: **AUTO**, LAST



- Выберите **AUTO** для установки данного аппарата на автоматическое обнаружение типа входных сигналов и выбора соответствующего режима приема.
- Выберите **LAST** для установки данного аппарата на автоматический выбор последнего режима приема, использованного для такого источника. Если тип входных сигналов отличается от настройки, звучание отсутствует.

## INPUT TRIM (Монтаж приема)

Используется для настройки входного уровня источника приема.

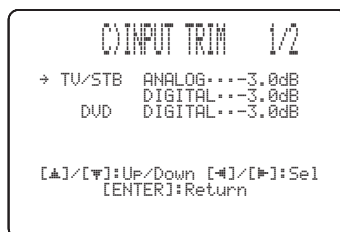

- Выберите TV/STB ANALOG для настройки уровня аудио и видеосигналов, поступающих на гнезда TV/STB AUDIO INPUT данного аппарата. Диапазон настройки: -6,0 dB – 0,0 dB Исходная установка: -3,0 dB
- Выберите TV/STB DIGITAL для настройки уровня аудио и видеосигналов, поступающих на аналоговые гнездо TV/STB OPTICAL DIGITAL INPUT данного аппарата. Диапазон настройки: -6,0 dB – 0,0 dB Исходная установка: -3,0 dB
- Выберите DVD DIGITAL для настройки уровня аудио и видеосигналов, поступающих на аналоговые гнездо DVD COAXIAL DIGITAL INPUT данного аппарата. Диапазон настройки: -6,0 dB – 0,0 dB Исходная установка: -3,0 dB

- Выберите AUX1 ANALOG для настройки уровня аудио и видеосигналов, поступающих на гнезда AUX 1 AUDIO INPUT данного аппарата.  
Диапазон настройки: -6,0 dB – 0,0 dB  
Исходная установка: -3,0 dB
- Выберите AUX1 DIGITAL для настройки уровня аудио и видеосигналов, поступающих на аналоговые гнездо AUX 1 OPTICAL DIGITAL INPUT данного аппарата.  
Диапазон настройки: -6,0 dB – 0,0 dB  
Исходная установка: -3,0 dB
- Выберите AUX2 DIGITAL для настройки уровня аудио и видеосигналов, поступающих на аналоговые гнездо AUX 2 COAXIAL DIGITAL INPUT данного аппарата.  
Диапазон настройки: -6,0 dB – 0,0 dB  
Исходная установка: -3,0 dB
- Выберите AUX3 ANALOG для настройки уровня аудиосигналов, поступающих на входное гнездо AUX 3 на фронтальной панели.  
Диапазон настройки: -6,0 dB – 0,0 dB  
Исходная установка: -3,0 dB
- Выберите DOCK ANALOG для настройки уровня аудиосигналов, поступающих на терминал DOCK данного аппарата (только модели для США, Канады, и Австралии).  
Диапазон настройки: -6,0 dB – 0,0 dB  
Исходная установка: -3,0 dB

**INPUT RENAME**  
(Переименование источника)

Используется для изменения названия источника, отображаемого на дисплее-на-экране и дисплее фронтальной панели. Нажав селекторную кнопку источника (например, DVD), выберите компонент, название которого нужно изменить, и выполните следующую процедуру.



- 1** Нажимайте ◀ / ▶ для установки    (подчеркивания) под редактируемым пробелом или знаком.  
Мигает    (подчеркивание).

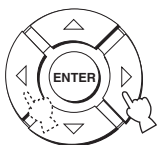

- 2** Нажимая △ / ▽, выберите нужный знак.

- Для каждого источника вы можете использовать до 8 знаков.
- Нажимайте ▽ для переключения знака в следующем порядке или нажимайте △ для переключения в обратном порядке:  
A – Z, пробел, 0 – 9, пробел, a - z, пробел, #, \*, +, др.



- 3** Для переименования каждого источника, повторите шаги 1 – 2.

- 4** Нажмите кнопку ENTER для выхода.

Новые названия регистрируются, и дисплей устанавливается на предыдущий экран.

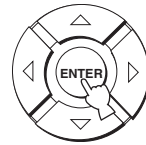

**HDMI SET (Настройки HDMI)**

Используется для изменения аудио/видео выхода/входа HDMI для соответствия с подключенным компонентом.

Выбор: SUPPORT AUDIO

(Поддержка звучания),

VIDEO INFO (Видеоинформация),

HDMI CONTROL (Управление HDMI)

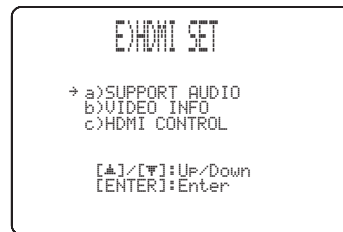

### SUPPORT AUDIO (Поддержка звучания)

Используется для выбора воспроизведения аудиосигналов HDMI на данном аппарате или на другом компоненте HDMI, подключенном к гнезду HDMI OUT данного аппарата.

Выбор: **HTY-7030**, OTHER



#### Примечания

- Данная настройка действительна при установке HDMI CONTROL на OFF (смотрите справа).
- При установке HDMI CONTROL на ON, данная настройка недействительна. Данный аппарат следует настроить телевизора, управляемого через HDMI.
- Видеосигналы HDMI, поступающие на одно из гнезд HDMI IN данного аппарата, всегда выводятся на гнездо HDMI OUT данного аппарата.

### VIDEO INFO (Видеоинформация)

Используется для отображения видеоинформации текущего входного сигнала.

Выбор: **HDMI RES.**, **HDMI ERROR**



- Выберите HDMI RES. для отображения разрешения входных/выходных сигналов HDMI.
- Выберите HDMI ERROR для отображения сообщений об ошибках для подключенных источников или устройств HDMI (смотрите стр. 104 для более подробной информации).

### HDMI CONTROL (Управление HDMI)

Данная функция используется для связи данного аппарата и телевизора, совместимого с управлением через HDMI, через соединение HDMI. С помощью пульта ДУ телевизора, совместимого с управлением через HDMI, можно включать или отключать питание, выбирать режим приема, и настраивать уровень громкости данного аппарата. Подробнее, смотрите “Использование функции управления HDMI” на стр. 71.

Выбор: **OFF**, **ON**



- Выберите ON для включения управления HDMI. Сигналы, поступающие на гнезда HDMI IN, выводятся на гнездо HDMI OUT, когда данный аппарат находится в режиме ожидания.
- Выберите OFF для отключения управления HDMI. Сигналы, поступающие на гнезда HDMI IN, не выводятся на гнездо HDMI OUT, когда данный аппарат находится в режиме ожидания.

### ■ XM ANTENNA LEVEL (уровень антенны XM) (Только модели для США и Канады)

Используется для отображения текущего уровня приема сигналов XM Satellite Radio. Для наилучшего приема, отрегулируйте направление подключенного XM Mini-Tuner Dock до достижения значения 60% или более.

Состояние отображения: **NONE**, 0 – 100%



#### Примечание

“NONE” отображается, если XM Mini-Tuner Dock не подключен к данному аппарату. В таком случае, проверьте соединения антенны (смотрите стр. 5 в Руководстве).

## DISPLAY MENU

Используется для ручной настройки различных параметров, связанных с дисплеем.  
SET MENU → MANUAL SETUP → DISPLAY MENU

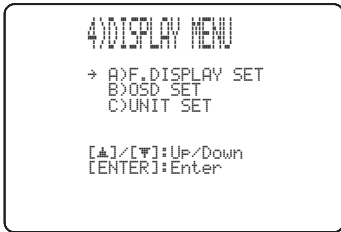

### F.DISPLAY SET (Настройки дисплея фронтальной панели)

Используется для настройки яркости и отображения настроек дисплея фронтальной панели.

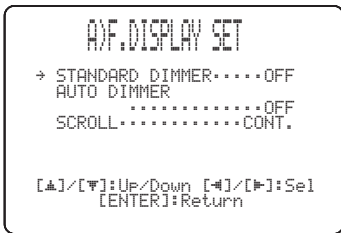

#### STANDARD DIMMER (Стандартное освещение)

Используется для настройки яркости дисплея фронтальной панели при управлении данным аппаратом с помощью кнопок управления на фронтальной панели или пульте ДУ.  
Выбор: -2, -1, **OFF**

#### AUTO DIMMER (Автоматическое освещение)

Если в течение определенного периода времени не была произведена никакая операция, дисплей фронтальной панели тускнеет. Используется для настройки яркости дисплея фронтальной панели в таком случае.  
Выбор: **OFF** (яркость, одинаковая с параметром STANDARD DIMMER), -1 -- -3 (основанная на параметре STANDARD DIMMER), DISPLAY OFF

#### SCROLL (Прокрутка дисплея фронтальной панели) (Только модель для США, Канады и Австралии)

Используется для выбора режима отображения информации на дисплее фронтальной панели при управлении iPod или XM Satellite Radio.  
Выбор: **CONT.**, **ONCE**

- Выберите **CONT.** для продолжения прокрутки дисплея.
- Выберите **ONCE** для полной одновременной прокрутки дисплея, после которого отображаются и остаются первые 15 знаков.

### OSD SET (Параметры дисплея-на-экране)

Используются для настройки позиции отображения и установки времени отображения дисплея-на-экране.



#### OSD SHIFT (Сдвиг дисплея-на-экране)

Используется для регулировки отображения дисплея-на-экране по вертикали. Настраивайте в направлении - (минус) для повышения расположения дисплея-на-экране, и настраивайте в направлении + (плюс) для его понижения.  
Выбор: -5 – +5  
Исходная установка: 0

#### OSD DISPLAY TIME (Время отображения дисплея-на-экране) (Только модели для США, Канады и Австралии)

Используется для установки интервала отображения экрана дисплея-на-экране после операции.

Выбор: **ON**, 10s, 30s

- Выберите **ON** для постоянного отображения экрана дисплея-на-экране.
- Выберите 10s для отключения экрана дисплея-на-экране через 10 секунд после операции.
- Выберите 30s для отключения экрана дисплея-на-экране через 30 секунд после операции.



Настройка времени отображения дисплея-на-экране доступна для iPod и XM Satellite Radio (только модели для США и Канады). Подробнее, смотрите стр. 4 и 10 в Руководстве.

### UNIT SET (Параметры единиц)

Используется для переключения отображаемой единицы измерения.

Выбор: **METERS** (Модели для Австралии, Европы, Азии и Китая), **FEET** (Модели для США и Канады)



- Выберите **METERS** для ввода расстояния в метрах
- Выберите **FEET** для ввода расстояния в футах.

#### Примечание

При переключении данного параметра, настроенные параметры звукового луча могут измениться.



# Настройка баланса звучания

Можно настроить выходной уровень звукового луча каждого канала с помощью тестового тонального сигнала или воспроизводимого звучания в каждом режиме луча для достижения более реального уровня окружающего звучания.

## Использование тестового тонального сигнала

С помощью функции тестового тонального сигнала, при воспроизведении тестового тонального сигнала от каждого канала, можно вручную отрегулировать баланс уровней каналов. С помощью данной функции, настройте уровни каналов таким образом, чтобы уровень громкости каждого канала был одинаково слышен с места слушателя.

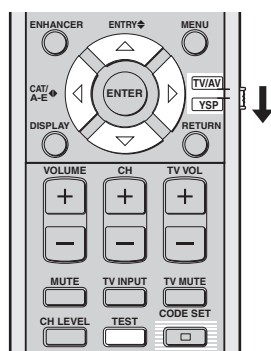

(Модели для США и Канады)

**1** Установите селектор режима управления на YSP.

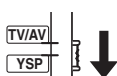

**2** Нажмите кнопку TEST.

На дисплее фронтальной панели отображается “TEST FRONT L” и из фронтального левого канала выводится тестовый тональный сигнал.



**3** Нажимая  $\triangle$  /  $\nabla$ , выберите канал для настройки.

Дисплей фронтальной панели переключается следующим образом:

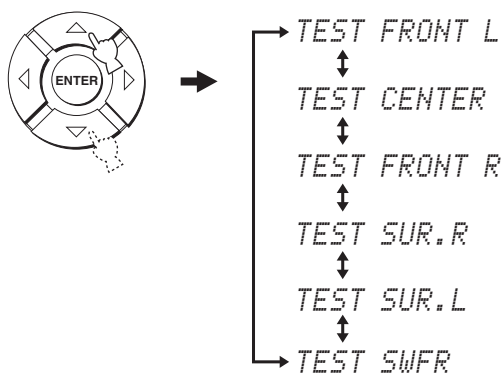

### Примечание

Функция “TEST SWFR” доступна только при подключении к данному аппарату сабвуфера и выборе SWFR для BASS OUT в SOUND MENU (смотрите стр. 78).

**4** Нажимая  $\triangleleft$  /  $\triangleright$ , отрегулируйте громкость каналов.

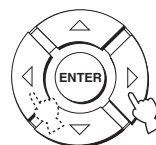

Диапазон настройки: -10,0 dB – +10,0 dB



5 По завершению всех настроек, нажмите TEST.



**Примечания**

- Невозможно отрегулировать уровни всех каналов при выборе 2-канального или 5-канального стереофонического воспроизведения (смотрите стр. 60), My Beam (смотрите стр. 61), или My Surround (смотрите стр. 55) в качестве режима луча.
- Невозможно отрегулировать “FRONT L/R” при выборе Stereo plus 3 Beam в качестве режима луча (смотрите стр. 55).
- “FRONT L/R” автоматически настраиваются в зависимости от настроек других каналов, при выборе Stereo plus 3 Beam или стереофонического воспроизведения в качестве режима луча (смотрите стр. 55 и 60).



Если невозможно настроить уровень определенного канала, на дисплее фронтальной панели отображается “--dB”.

**Использование воспроизводимого звучания**

Также можно вручную настроить уровни каналов во время воспроизведения источника как DVD-диск.

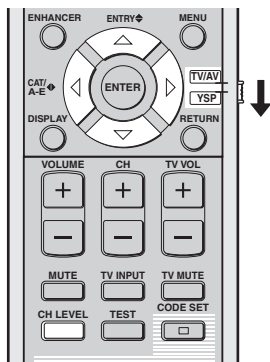

(Модели для США и Канады)

1 Установите селектор режима управления на YSP.

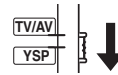

2 Повторно нажимая CH LEVEL (или нажав CH LEVEL и  $\Delta$  /  $\nabla$ ), выберите канал для настройки.

Дисплей фронтальной панели переключается следующим образом.

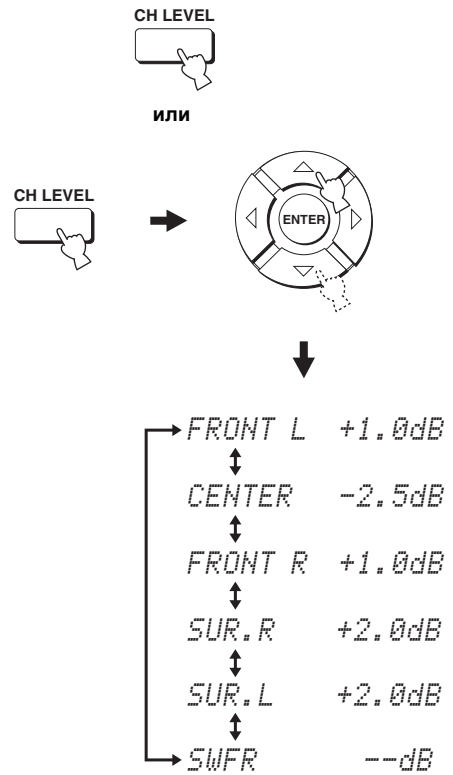

**Примечание**

Функция “SWFR” доступна только при подключении к данному аппарату сабвуфера и выборе SWFR для BASS OUT в SOUND MENU (смотрите стр. 78).

ДОПОЛНИТЕЛЬНОЕ  
УПРАВЛЕНИЕ

Русский

**3 Нажимая  $\triangleleft / \triangleright$ , отрегулируйте громкость каналов.**

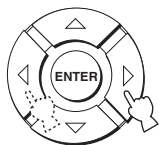

Диапазон настройки:  $-10,0 \text{ dB} - +10,0 \text{ dB}$

**4 По завершению настройки, подождите несколько секунд, не выполняя никакие операции управления данным аппаратом.**

**Примечания**

- Невозможно отрегулировать уровни всех каналов при выборе 2-канального или 5-канального стереофонического воспроизведения (смотрите стр. 60), или My Surround (смотрите стр. 55) в качестве режима луча.
- Невозможно отрегулировать “FRONT L/R” при выборе Stereo plus 3 Beam в качестве режима луча (смотрите стр. 55).
- Невозможно отрегулировать CENTER при выборе My Beam в качестве режима луча (смотрите стр. 61).
- “FRONT L/R” автоматически настраиваются в зависимости от настроек других каналов, при выборе Stereo plus 3 Beam или стереофонического воспроизведения в качестве режима луча (смотрите стр. 55 и 60).



Если невозможно настроить уровень определенного канала, на дисплее фронтальной панели отображается “--dB”

# Выбор режима приема

По желанию или в зависимости от состояния источника, можно выбрать тип поступающих аудиосигналов от выбранного источника. Данная функция доступна для TV/STB, DVD, AUX1, и AUX2.



В большинстве случаев, рекомендуется установить режим приема на AUTO.

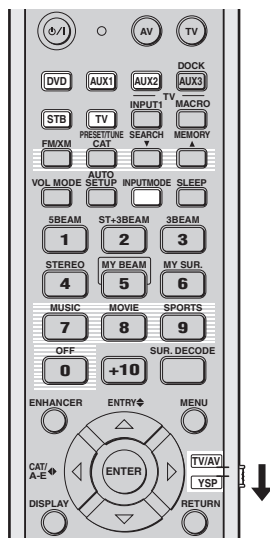

(Модели для США и Канады)

## 1 Установите селектор режима управления на YSP.

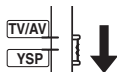

## 2 Для выбора желаемого источника приема, нажмите одну из селекторных кнопок источника.

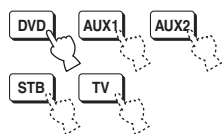

## 3 Повторно нажимайте INPUTMODE для переключения режимов приема.

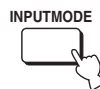

При выборе DVD в качестве источника

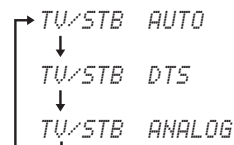

При выборе TV или STB в качестве источника

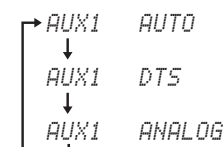

При выборе AUX1 в качестве источника

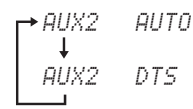

При выборе AUX2 в качестве источника

### Примечание

Режим приема ANALOG недоступен для DVD и AUX2.

### • AUTO

Автоматический выбор поступающих аудиосигналов в следующем приоритетном порядке:

- 1) HDMI
- 2) Цифровые
- 3) Аналоговый сигнал



В большинстве случаев используется данный режим приема.

### • DTS

Выбор только цифровых сигналов, закодированных по системе DTS.

По сравнению с AUTO, данный режим приема обеспечивает большую устойчивость во время воспроизведения CD-дисков или LD-дисков, закодированных по системе DTS.

### • ANALOG

Выбор только аналоговых сигналов.

Даже при одновременном поступлении цифровых и аналоговых сигналов, выбираются только аналоговые сигналы.



Можно настроить режим приема по умолчанию, выбираемый при включении питания данного аппарата, отрегулировав INPUT MODE в INPUT MENU (смотрите стр. 80).

# Регулировка системных параметров

Данный аппарат оборудован дополнительными меню, отображаемыми на дисплее фронтальной панели. В данных меню имеются дополнительные операции для регулировки и настройки работы данного аппарата.

## Примечание

При установке “FPANEL KEY” на “FPANEL: OFF” (смотрите стр. 93), STANDBY/ON на фронтальной панели недействителен. Для регулировки системных параметров, вместо него используйте STANDBY/ON на пульте ДУ.

## Использование системных параметров

Следуя процедуре ниже, введите системные параметры.

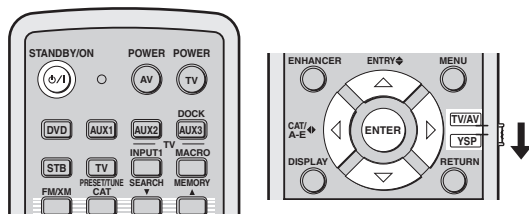
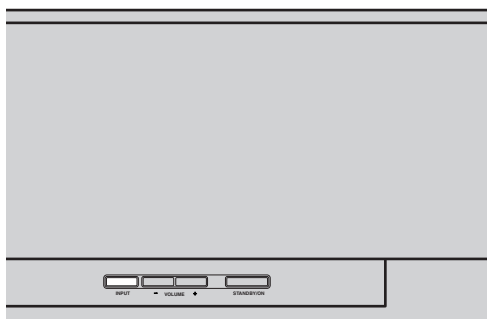

(Модели для США и Канады)

- 1 Нажмите STANDBY/ON на пульте ДУ для отключения питания данного аппарата.

STANDBY/ON



- 2 Нажмите и удерживайте INPUT на фронтальной панели и нажмите STANDBY/ON на пульте ДУ для включения питания данного аппарата.

На дисплее фронтальной панели отображается “MEMORY PROTECT”:

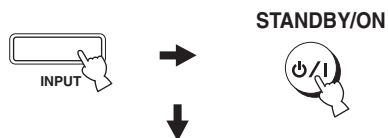

- 3 Отпустите INPUT на фронтальной панели.



## Настройка MEMORY PROTECT

Можно защитить сохраненные в системной памяти данного аппарата настройки от случайного удаления или нежелательного изменения.

**1** Повторите шаги 1 - 3 в “Использование системных параметров” на стр. 88.

**2** Установите селектор режима управления на YSP.

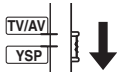

**3** Убедитесь, что на дисплее фронтальной панели отображено “MEMORY PROTECT”, и нажмите ENTER.

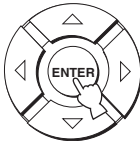

**4** Нажимайте ◀ / ▶ для переключения “PROTECT: ON” и “PROTECT: OFF”:

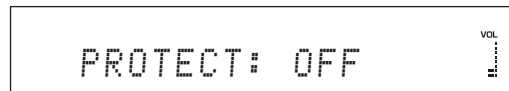
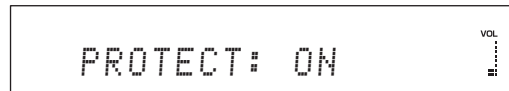
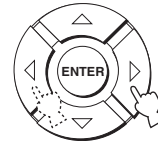

- Выберите PROTECT: ON для включения функции защиты.
- Выберите PROTECT: OFF для отключения функции защиты.

**5** Нажав STANDBY/ON на пульте ДУ, установите данный аппарат в режим ожидания.

STANDBY/ON



Новая настройка начнет работать при включении питания данного аппарата в следующий раз.

## Настройка MAX VOLUME

Можно установить максимальный уровень громкости, чтобы данный аппарат не воспроизводил звучание выше ограниченного уровня громкости.

**1** Повторите шаги 1 - 3 в “Использование системных параметров” на стр. 88.

**2** Установите селектор режима управления на YSP.

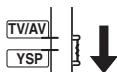

**3** Нажимайте  $\triangle$  /  $\nabla$  до отображения “MAX VOLUME SET” на дисплее фронтальной панели.

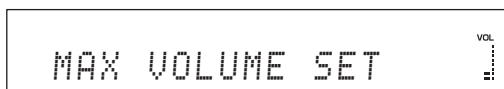
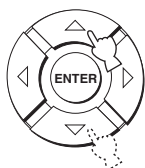

**4** Нажмите кнопку ENTER.

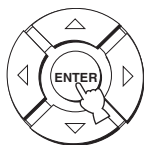

**5** Нажимая  $\triangle$  /  $\nabla$ , отрегулируйте максимальный уровень громкости.

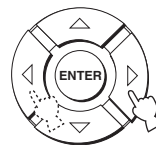

Диапазон настройки: MAX, 99 – 01, MIN  
Шаг регулирования: 1

**6** Нажав STANDBY/ON на пульте ДУ, установите данный аппарат в режим ожидания.

STANDBY/ON



Новая настройка максимального уровня громкости начнет работать при включении питания данного аппарата в следующий раз.

## Настройка TURN ON VOLUME

Можно установить начальный уровень громкости, применяемый при включении питания данного аппарата.

**1** Повторите шаги 1 - 3 в “Использование системных параметров” на стр. 88.

**2** Установите селектор режима управления на YSP.

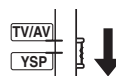

- 3** Нажимайте  $\triangle$  /  $\nabla$  до отображения “TURN ON VOLUME” на дисплее фронтальной панели.

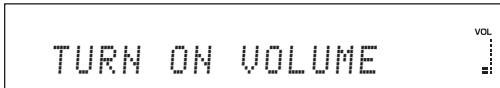
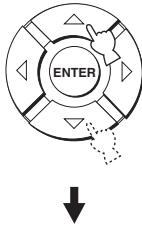

- 4** Нажмите кнопку ENTER.

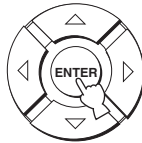

- 5** Нажимая  $\triangle$  /  $\nabla$ , отрегулируйте начальный уровень громкости.

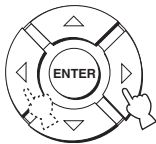

Диапазон настройки: MAX, 99 – 01, OFF  
Шаг регулирования: 1

- 6** Нажав **STANDBY/ON** на пульте ДУ, установите данный аппарат в режим ожидания.

STANDBY/ON



Новая настройка максимального уровня громкости начнет работать при включении питания данного аппарата в следующий раз.

## Настройка DEMO MODE

С помощью тестового воспроизведения звукового луча от данного аппарата, можно проверить звуковой луч.

- 1** Повторите шаги 1 - 3 в “Использование системных параметров” на стр. 88.

- 2** Установите селектор режима управления на YSP.

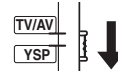

- 3** Нажимайте  $\triangle$  /  $\nabla$  до отображения “DEMO MODE” на дисплее фронтальной панели.

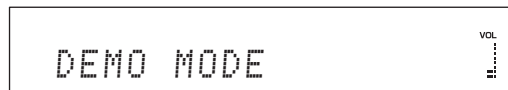
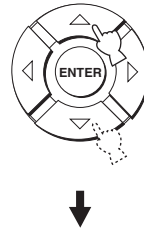

- 4 Нажимайте  $\triangle / \nabla$  для переключения “DEMO: ON” и “DEMO: OFF”

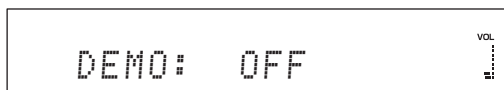
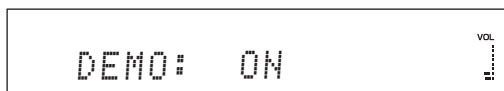
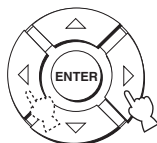

- Выберите DEMO: ON для включения демонстрационного режима.
- Выберите DEMO: OFF для отключения демонстрационного режима.

- 5 Нажав **STANDBY/ON** на пульте ДУ, установите данный аппарат в режим ожидания.

STANDBY/ON



Новая настройка начнет работать при включении питания данного аппарата в следующий раз.  
Нажмите ENTER во время воспроизведения источников для проверки звукового луча. Воспроизводимый звуковой луч передвигается влево и вправо. Для остановки перемещения, снова нажмите ENTER.

## Настройка PANEL INPUT KEY

При регулировке системных параметров, можно отключить INPUT на фронтальной панели.

- 1 Повторите шаги 1 - 3 в “Использование системных параметров” на стр. 88.

- 2 Установите селектор режима управления на YSP.



- 3 Нажимайте  $\triangle / \nabla$  до отображения “PANEL INPUT KEY” на дисплее фронтальной панели.





- 4 Нажимайте  $\triangle / \triangleright$  для переключения “P.INPUT: ON” и “P.INPUT: OFF”

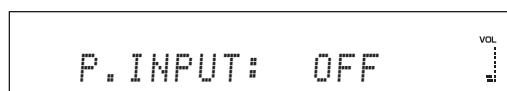
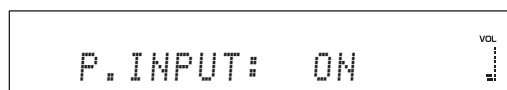
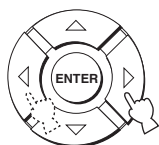

- Выберите P.INPUT: ON для включения кнопки INPUT на фронтальной панели.
- Выберите P.INPUT: OFF для отключения кнопки INPUT на фронтальной панели. “F.PANEL KEY” автоматически устанавливается на “ON”.

- 5 Нажав STANDBY/ON на пульте ДУ, установите данный аппарат в режим ожидания.

STANDBY/ON



Новая настройка начнет работать при включении питания данного аппарата в следующий раз.

## Отключение кнопок фронтальной панели

При регулировке системных параметров, можно отключить кнопки фронтальной панели.

- 1 Повторите шаги 1 - 3 в “Использование системных параметров” на стр. 88.
- 2 Установите селектор режима управления на YSP.

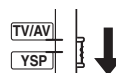

- 3 Нажимайте  $\triangle / \triangleright$  до отображения “F.PANEL KEY” на дисплее фронтальной панели.

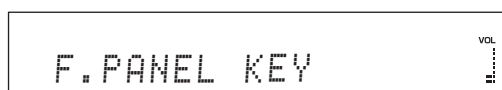

- 4 Нажимайте ◀ / ▶ для переключения “F.PANEL: ON” и “F.PANEL: OFF”:

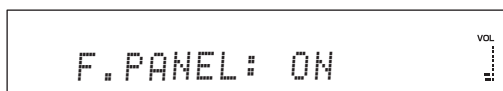
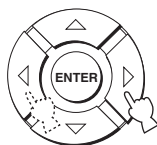

- Выберите F.PANEL: ON для включения кнопок фронтальной панели.
- Выберите F.PANEL: OFF для отключения кнопок фронтальной панели. “P.INPUT” автоматически устанавливается на “ON”.

- 5 Нажав STANDBY/ON на пульте ДУ, установите данный аппарат в режим ожидания.

STANDBY/ON



Новая настройка начнет работать при включении питания данного аппарата в следующий раз.

## Настройка FACTORY PRESET

Можно сбросить все параметры данного аппарата на заводские установки. Данная процедура полностью перезагружает ВСЕ параметры в SET MENU.

### Примечание

После выполнения следующей процедуры требуется снова запустить AUTO SETUP для настройки соответствия среде окружающего звучания.

- 1 Повторите шаги 1 – 3 в “Использование системных параметров” на стр. 88.
- 2 Установите селектор режима управления на YSP.



- 3 Нажимайте ▲ / ▼ до отображения “FACTORY PRESET” на дисплее фронтальной панели.



- 4 Нажмите кнопку ENTER.

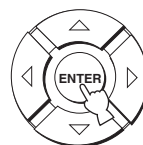

- 5** Нажимайте ◀ / ▶ для переключения “PRESET: RESET” и “PRESET: CANCEL”.

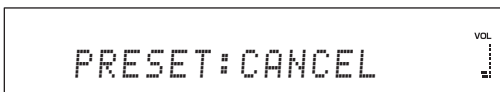
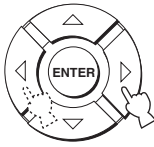

- Выберите PRESET: RESET для сброса всех текущих настроек.
- Выберите PRESET: CANCEL для отмены процедуры сброса.

- 6** Нажав **STANDBY/ON** на пульте ДУ, установите данный аппарат в режим ожидания.

STANDBY/ON



Новая настройка начнет работать при включении питания данного аппарата в следующий раз.

# Функции пульта ДУ

Кроме управления данным аппаратом, пульт ДУ также может управлять другими аудиовизуальными компонентами производства Yamaha и других производителей. Для управления другими компонентами, требуется установить в пульт ДУ соответствующие коды ДВ и установить селектор режима управления на TV/AV для переключения зоны управления.

## Примечание

В зависимости от внешнего используемого аудиовизуального компонента, пульт ДУ может не управлять компонентом, даже если установлен код ДУ. В таком случае, управляйте компонентом от пульта ДУ компонента.

## Установка кодов ДУ

Установив соответствующие коды ДУ, можно управлять другими компонентами. Коды можно установить для каждой зоны приема (DVD, AUX1, AUX2, STB и TV).

Полный список доступных кодов ДУ указан в разделе “Список кодов дистанционного управления” в конце данного руководства.

Индикатор передачи

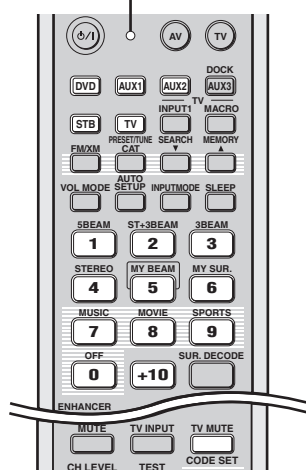

(Модели для США и Канады)

**1** Нажмите и удерживайте CODE SET и нажмите одну из селекторных кнопок источника и выберите источник приема, для которого нужно установить код ДУ.

Дважды мигает и остается включенным индикатор передачи.

Удерживая CODE SET, перейдите на шаг 2.

TV MUTE  
CODE SET

Удерживая нажатой, нажмите

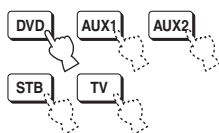

**2** С помощью цифровых кнопок введите код ДУ, удерживая нажатой CODE SET.

Пример установки: Yamaha Зона приема DVD



**3** Для управления внешним компонентом от пульта ДУ, смотрите “Управление другими компонентами” на стр. 97.

Если внешний компонент срабатывает правильно, это значит, что код ДУ был успешно установлен.

Если внешний компонент срабатывает неправильно, код ДУ может быть ошибочным. Подтвердите правильность кода ДУ. Смотрите “Список кодов дистанционного управления” в конце данного руководства, и заново начните с шага 1.

## Примечание

Если производитель компонента обладает более чем одним кодом, попробуйте все из них, пока вы не найдете нужный.

Память пульта ДУ может быть удалена, если пульт ДУ находится без батареек более двух минут, или в нем находятся полностью использованные батарейки. Если память удалена, вставьте новые батарейки и переустановите коды ДУ.

При замене батареек, будьте внимательны и не нажимайте никакие кнопки на пульте ДУ. Это может привести к удалению памяти.

## Управление другими компонентами

### ■ Управление телевизором

Установите селектор режима управления на TV/AV, и нажмите TV и выберите телевизор как источник приема.

Зона управления пульты ДУ переключается на режим управления телевизором.

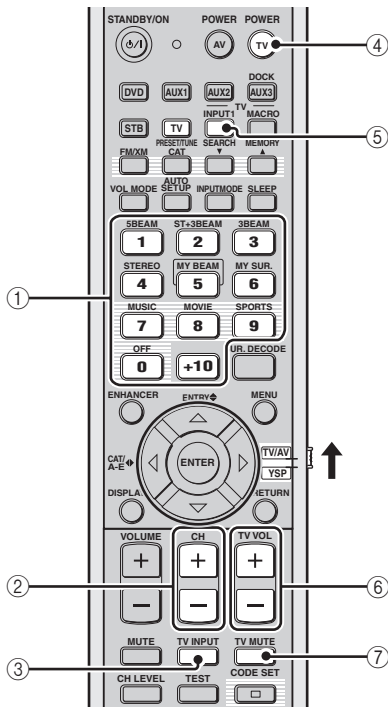

(Модели для США и Канады)

#### ① Цифровые кнопки

Выбор телевизионного канала для воспроизведения.

#### ② CH +/-

Переключение доступных телевизионных каналов.

#### ③ TV INPUT

Переключение источника приема телевизора.

#### ④ TV POWER

Включение или отключение питания телевизора.

#### ⑤ TV INPUT1

Выбор источника приема телевизора.

#### ⑥ TV VOL +/-

Настройка уровня аудиовыхода телевизора.

#### ⑦ TV MUTE

Временное приглушение аудиовыхода телевизора.

## ■ Управление DVD-проигрывателем/магнитофоном

Установите селектор режима управления на TV/AV и нажмите DVD и выберите DVD как источник приема. Зона управления пульта ДУ переключается на режим управления DVD.

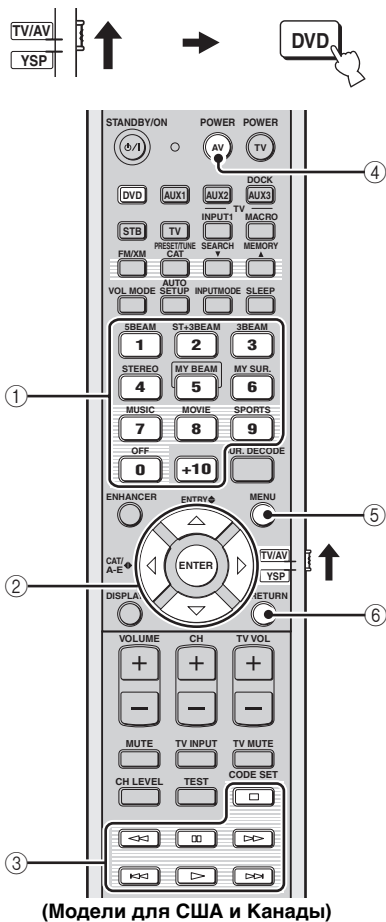

- ① **Цифровые кнопки**  
Ввод цифровых значений.
- ② **Курсорные кнопки**  $\triangle$  /  $\nabla$  /  $\triangleleft$  /  $\triangleright$ , **ENTER**  
Используются для выбора параметров DVD меню.
- ③ **Кнопки управления для DVD-проигрывателей**  
Управление DVD-проигрывателем/магнитофоном, например, воспроизведение и остановка.
- ④ **AV POWER**  
Включение или отключение питания DVD-проигрывателя/магнитофона.
- ⑤ **MENU**  
Отображение DVD меню.
- ⑥ **RETURN**  
Используется для возврата на предыдущий экран DVD меню или выхода из DVD меню.

## ■ Управление декодером (Кабельное телевидение/Спутниковый тюнер)

Установите селектор режима управления на TV/AV и нажмите STB и выберите декодер как источник приема. Зона управления пульта ДУ переключается на режим управления декодером.

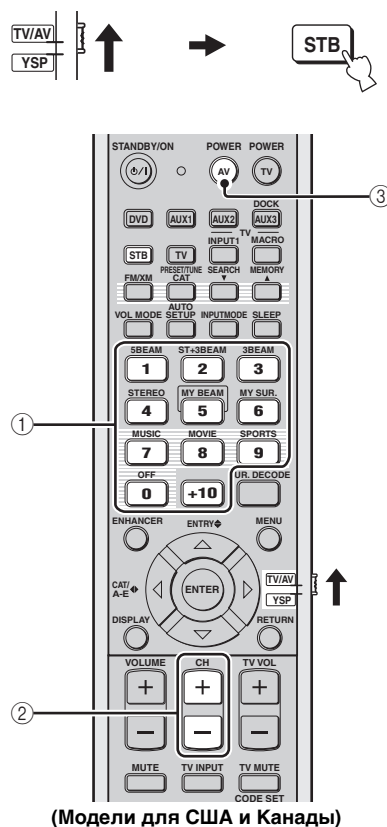

- ① **Цифровые кнопки**  
Ввод цифровых значений.
- ② **CH +/-**  
Переключение доступных каналов декодера.
- ③ **AV POWER**  
Включение или отключение питания декодера.

## ■ Управление видеомаягнитофоном

Установите селектор режима управления на TV/AV и нажмите AUX1 и выберите видеомаягнитофон как источник приема.

Зона управления пульта ДУ переключается на режим управления AUX1.



Данная операция доступна при подключении видеомаягнитофона к гнездам AUX 1 AUDIO INPUT на данном аппарате.

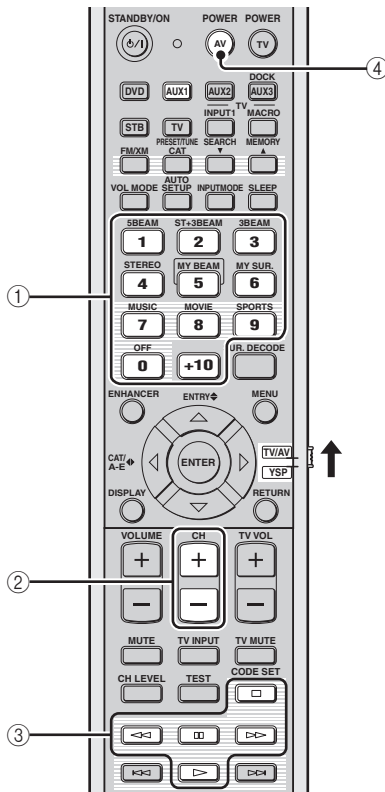

(Модели для США и Канады)

### ① Цифровые кнопки

Ввод цифровых значений.

### ② CH +/-

Переключение доступных каналов видеомаягнитофона.

### ③ Кнопки управления для видеомаягнитофона.

Управление видеомаягнитофоном, например, воспроизведение и остановка.

### ④ AV POWER

Включение или отключение питания видеомаягнитофона.

## Использование телевизионного макроса

Функция телевизионного макроса позволяет выполнять серии операций нажатием одной кнопки. Например, для воспроизведения DVD-диска, обычно требуется включить компонент, выбрать DVD как источник, и нажать кнопку воспроизведения для начала воспроизведения. Функция телевизионного макроса позволяет выполнить все эти операции, просто нажав кнопку DVD макроса.

### Примечания

- До установки макросов, убедитесь, что установлен код ДУ для телевизора.
- Методы установки макросов отличаются, если на телевизоре отсутствует функция настройки.
- При нажатии любых кнопок управления на пульте ДУ, за исключением кнопок, используемых для установки макросов во время установки макросов, процедура настройки автоматически отменяется.
- Если ушло более 10 секунд на шагах 2 и 3, процедура установки автоматически отменяется. В таком случае, начните с шага 1.

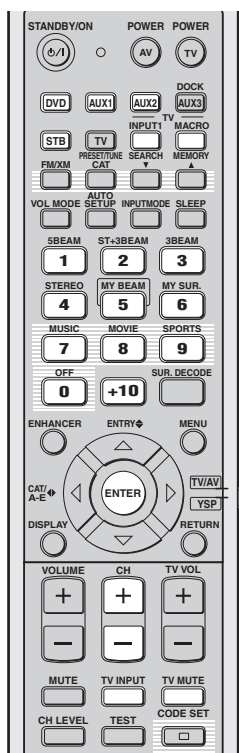

(Модели для США и Канады)

## ■ Установка макросов для телевизора с функцией управления

- 1 **Нажмите и удерживайте CODE SET и нажмите одну из селекторных кнопок источника и выберите источник приема, для которого нужно установить макрос.**  
Удерживая CODE SET, перейдите на шаг 2.

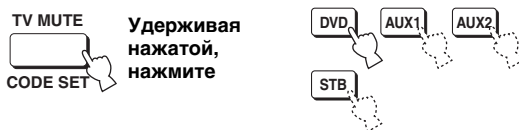

- 2 **Удерживая нажатой CODE SET, нажмите MACRO.**

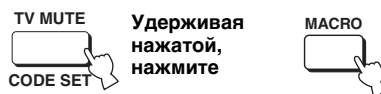

- 3 **Нажимая CH +/- или цифровые кнопки, выберите телевизионный канал.**

Убедитесь, что на телевизионном экране отображен экран настройки.



- 4 **Повторно нажимайте TV INPUT, пока экран не переключится на отображение источника приема, выбранного на шаге 1.**



- 5 **Нажмите ENTER для подтверждения установки макроса.**





## ■ Установка макросов для телевизора без функции управления

- 1 Нажмите и удерживайте **CODE SET** и нажмите одну из селекторных кнопок источника и выберите источник приема, для которого нужно установить макрос. Удерживая **CODE SET**, перейдите на шаг 2.

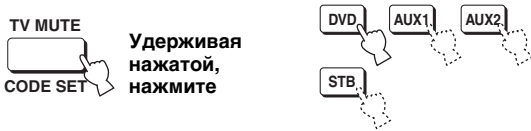

- 2 Удерживая нажатой **CODE SET**, нажмите **MACRO**.

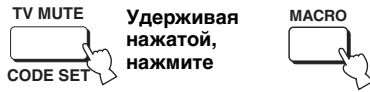

- 3 Нажмите кнопку **INPUT1**.

Убедитесь, что на телевизионном экране отображен экран приема 1.



- 4 Повторно нажимайте **TV INPUT**, пока экран не переключится на отображение источника приема, выбранного на шаге 1.



- 5 Нажмите **ENTER** для подтверждения установки.

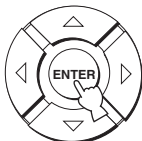

## ■ Управление макросами

Нажмите и удерживайте одну из селекторных кнопок источника примерно две секунды и выберите нужный источник, для которого нужно назначить макрос.

Телевизионный источник переключается одновременно с переключением режима приема.

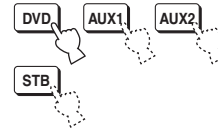

## ■ Отмена макроса

- 1 Нажмите и удерживайте **CODE SET** и нажмите одну из селекторных кнопок источника и выберите источник приема, для которого нужно отменить макрос.

Удерживая **CODE SET**, перейдите на шаг 2.



- 2 Удерживая нажатой **CODE SET**, нажмите **MACRO**.

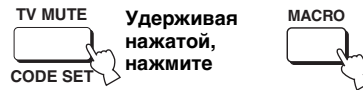

- 3 Нажмите **ENTER** для отмены макроса.

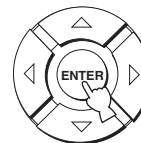

# Возможные неисправности и способы по их устранению

Если у вас возникли любые из следующих трудностей во время эксплуатации данного аппарата, воспользуйтесь таблицей ниже для устранения ошибки. В случае, если неисправность не указана в таблице или вы не смогли исправить ошибку, следуя инструкциям таблицы, установите данный аппарат в режим ожидания, отсоедините силовой кабель переменного, и обратитесь к ближайшему авторизованному дилеру или сервис центр Yamaha.

## ■ Общая часть

Неисправность	Причина	Способ устранения	Смотрите стр.
<b>Данный аппарат не включается при нажатии STANDBY/ON, или устанавливается в режим ожидания сразу после включения питания.</b>	Силовой кабель переменного тока ненадежно подключен к сети переменного тока.	Надежно подключите силовой кабель переменного тока к сети переменного тока.	29
	Данный аппарат подвергся сильному электрическому напряжению от внешних источников (например, молния и сильное статическое электричество).	Установите данный аппарат в режим ожидания, отключите силовой кабель переменного тока, подключите его к розетке через 30 секунд, и пользуйтесь как обычно.	—
<b>Данный аппарат внезапно устанавливается на режим ожидания.</b>	Температура внутри корпуса поднялась очень высоко и была задействована схема защиты от перегрева.	Подождите около часа, пока данный аппарат не остынет, и снова включите его.	—
	Таймер сна привел аппарат к отключению.	Включите питание, и заново начните воспроизведение источника.	—
<b>Отсутствует звук.</b>	Кабеля входа/выхода были подключены неправильно.	Подключите кабели соответствующим образом. Если неисправность не была устранена, это означает, что используемые кабели могут быть с дефектом.	19
	Не был выбран соответствующий источник.	Выберите соответствующий источник с помощью INPUT или селекторных кнопок источника.	45
	Низкий уровень громкости.	Увеличьте уровень громкости.	47
	Звучание приглушено.	Нажмите MUTE или VOLUME +/- для возобновления вывода звучания и настройки уровня громкости.	47
	От компонента-источника поступают сигналы, не воспроизводимые данным аппаратом (например, сигналы PCM с частотой выборки более 96 кГц).	Воспроизведите источник, сигналы которого можно воспроизвести на данном аппарате.	—
		Измените системные настройки компонента-источника.	—
	Компоненты HDMI, подключенные к данному аппарату, не поддерживают стандарты защиты от копирования HDCP.	Подключите компоненты HDMI, поддерживающие стандарты защиты от копирования HDCP.	20
SUPPORT AUDIO установлен на OTHER и аудиосигналы "HDMI" не воспроизводятся на данном аппарате.	Установите SUPPORT AUDIO на HTY-7030 в MANUAL SETUP.	82	
<b>Внезапное отключение звучания.</b>	Таймер сна привел аппарат к отключению.	Включите питание, и заново начните воспроизведение источника.	—
	Звучание приглушено.	Нажмите MUTE или VOLUME +/- для возобновления вывода звучания и настройки уровня громкости.	47
<b>Отсутствует звучание от каналов эффектов.</b>	Источник или программа воспроизводится в 2-канальном стереофоническом режиме или режиме Mu Beam.	Нажмите одну из кнопок режима луча на пульте ДУ и выберите режим многоканального воспроизведения и снова воспроизведите источник или программу.	54
<b>Отсутствует звучание от центрального канала.</b>	Установлен минимальный выходной уровень центрального канала.	Увеличьте уровень центрального канала.	84
<b>Отсутствует звучание от каналов окружающего звучания.</b>	Установлен минимальный выходной уровень каналов окружающего звучания.	Увеличьте выходной уровень каналов окружающего звучания.	84

Неисправность	Причина	Способ устранения	Смотрите стр.
Отсутствует звучание от сабвуфера.	Параметр BASS OUT в SUBWOOFER SET установлен на FRONT.	Выберите SWFR.	78
	Источник не содержит басовые сигналы.		
Искаженное или очень низкое басовое звучание.	CROSS OVER в SUBWOOFER SET настроен неправильно.	Правильно настройте CROSS OVER.	78
	Выбран один из усилителей ночного прослушивания.	Отключите усилители ночного прослушивания.	67
Очень сильное басовое звучание.	Включен режим TruBass.	Отключите режим TruBass.	79
	Очень высокий уровень громкости сабвуфера.	Уменьшите уровень громкости сабвуфера.	—
Непостоянные эффекты окружающего звучания.	Комната для прослушивания имеет нестандартную форму.	Установите данный аппарат в комнате квадратной или прямоугольной формы.	—
	На пути звукового луча нет стены.	Попытайтесь установить на пути звукового луча гладкий предмет, например, доску.	—
Невозможно воспроизвести источники Dolby Digital или DTS. (Индикатор Dolby Digital или DTS не загорается на дисплее фронтальной панели.)	Подключенный компонент не установлен в режим вывода цифровых сигналов Dolby Digital или DTS.	Произведите соответствующие настройки, следуя инструкции по эксплуатации компонента.	—
	Режим приема установлен на ANALOG.	Установите режим приема на AUTO.	87
Если сабвуфер не подключен к данному аппарату, появляются шумовые помехи.	Была запущена схема защиты, так как воспроизводился источник с сильными басовыми элементами.	Уменьшите уровень громкости.	47
		Выберите SWFR для BASS OUT.	78
		Подключите сабвуфер и настройте параметры SUBWOOFER SET.	78
Искажены низкочастотные звуки.	CROSS OVER в SUBWOOFER SET настроен неправильно.	Правильно настройте CROSS OVER.	78
Не отображается дисплей-на-экране.	Ненадежно подключен видеокабель дисплея-на-экране.	Подключите кабель соответствующим образом.	22
Данный аппарат не работает соответствующим образом.	Завис внутренний микрокомпьютер из-за сильного электрического напряжения от внешних источников (например, молния и излишнее статическое электричество) или из-за низкого напряжения электропитания.	Отсоедините силовой кабель переменного тока от сети и снова подсоедините его через примерно 30 секунд.	—
Отсутствует звучание от телевизора, подключенного через HDMI.	Телевизор не принимает многоканальные аудиосигналы.	Преобразуйте многоканальные аудиосигналы на 2-канальные аудиосигналы на компоненте-источнике, например, DVD-проигрывателе.	—
	Параметр "SUPPORT AUDIO" установлен на "HTY-7030"	Установите "SUPPORT AUDIO" на "OTHER".	82
Слышатся шумовые помехи от цифрового или высокочастотного оборудования.	Данный аппарат очень близко расположен к цифровому или высокочастотному оборудованию.	Передвиньте данный аппарат подальше от такого оборудования.	—
Данный аппарат неправильно воспроизводит звучание эффектов.	В исходном источнике содержатся эффекты окружающего звучания.	Отключите параметры эффекта окружающего звучания данного аппарата.	—
Не срабатывает функция автонастройки Mu Beam.	В комнате для прослушивания очень шумно.	Соблюдайте максимальную тишину в комнате для прослушивания.	—
		Попытайтесь использовать функцию ручной настройки.	62
	Очень сильная отражаемость звучания в комнате для прослушивания.	Установите REFLECTING на HI ECHO.	79
	Может быть, пульт ДУ управляется вне рабочего диапазона пульта ДУ.	Пульт ДУ работает при максимальном диапазоне до 6 м и угле внесевого отклонения от фронтальной панели, не превышающем 45 градусов.	30
	Функция срабатывает несоответствующим образом из-за состояния подключенных компонентов.	Выберите Mu Beam и затем попытайтесь снова.	61

**■ Пульт ДУ**

Неисправность	Причина	Способ устранения	Смотрите стр.
<b>Пульт ДУ не работает и/или функционирует неправильно.</b>	Слишком далеко или неправильный угол.	Пульт ДУ работает при максимальном диапазоне до 6 м и угле внесевого отклонения от фронтальной панели, не превышающем 45 градусов.	30
	Прямое попадание солнечных лучей или освещения (от инвертной флуоресцентной лампы, т.д.) на сенсор ДУ данного аппарата.	Измените месторасположение данного аппарата.	—
	Слабое напряжение в батарейках.	Поменяйте все батарейки.	30
<b>Невозможно управлять внешними компонентами через пульт ДУ данного аппарата.</b>	Управляемый внешний компонент не выбран как источник приема.	Нажмите INPUT на фронтальной панели или селекторные кнопки источника на пульте ДУ и выберите внешний компонент для управления.	45
	Неправильно установлен код ДУ.	Правильно установите код ДУ или попытайтесь установить другой код для одинакового производителя, используя "Список кодов дистанционного управления" в конце данной инструкции.	96
	Даже если код ДУ установлен правильно, некоторые модели могут не отвечать на сигналы пульта ДУ.	Используйте пульт ДУ от внешнего компонента.	—
<b>Не срабатывают курсорные кнопки во время управления SET MENU.</b>	Селектор режима управления был случайно установлен на TV/AV.	Установите селектор режима управления на YSP.	—
<b>Невозможно использовать функцию автонастройки My Beam.</b>	Слишком далеко или неправильный угол.	Пульт ДУ работает при максимальном диапазоне до 6 м и угле внесевого отклонения от фронтальной панели, не превышающем 45 градусов.	30

**■ HDMI**

Сообщение об ошибке	Причина	Способ устранения	Смотрите стр.
<b>Device Error</b>	Количество подключенных компонентов HDMI превышает ограничение.	Уменьшите количество подключенных компонентов HDMI.	—
<b>HDCP Error</b>	Невозможно идентифицировать HDCP.	Убедитесь, что подключенные компоненты HDMI поддерживают стандарты защиты от копирования HDCP.	—

**■ ЧМ-тюнер**

Неисправность	Причина	Способ устранения	Смотрите стр.
<b>Слышится шум во время стереофонического приема ЧМ-радиостанции.</b>	Это может быть вызвано характеристиками самих стереофонических ЧМ-трансляций, когда передающая антенна находится очень далеко или при слабом сигнале, поступающем на антенну.	Проверьте подключения антенны.	29
		Старайтесь пользоваться высококачественной направленной ЧМ-антенной.	—
		Попробуйте настроиться вручную.	49
<b>Искажение звучания, невозможно добиться лучшего приема даже с использованием хорошей ЧМ-антенны.</b>	Многочувствительная интерференция.	Отрегулируйте расположение антенны для избежания многочувствительной интерференции.	—
<b>Невозможно настроиться на желаемую радиостанцию в режиме автоматической настройки.</b>	Очень слабый сигнал передающей радиостанции.	Используйте высококачественную направленную ЧМ-антенну.	—
		Попробуйте настроиться вручную.	49
<b>Невозможно настроиться на ранее предустановленные радиостанции.</b>	Аппарат был отключен в течение продолжительного промежутка времени.	Заново предустановите радиостанции.	50

## ■ Dolby Digital

Цифровая система окружающего звучания Dolby Digital позволяет насладиться полностью независимым многоканальным звучанием. Система Dolby Digital позволяет воспроизводить 5 полнодиапазонных аудиоканалов с 3 фронтальными каналами (левый, центральный, и правый), и 2 стереофоническими каналами окружающего звучания. Включая дополнительный канал, специально предназначенный для низкочастотных эффектов и известный как LFE (низкочастотный эффект), данная система в итоге обладает 5.1 каналами (канал LFE считается как 0.1). Использование 2-канального стереофонического режима для каналов окружающего звучания позволяет более accurately воспроизводить движущиеся звуковые эффекты и среду окружающего звучания по сравнению с системой Dolby Surround. Широкий динамический диапазон (от максимального до минимального уровней громкости), воспроизводимый 5 полнодиапазонными каналами, и точное направление звучания, сгенерированное с использованием цифровой обработки звучания, позволяют слушателя испытать недоступное ранее беспрецедентное чувство реализма и волнения. Данный аппарат позволяет вам свободно выбрать любую среду звучания, от монофонической до 5.1-канальной конфигурации, в зависимости от ваших потребностей.

## ■ Dolby Pro Logic II

Система Dolby Pro Logic II является улучшенной технологией, которая используется для декодирования обширного круга существующих программ Dolby Surround. Данная новая технология позволяет дискретное 5-канальное воспроизведение с 2 фронтальными левым и правым каналами, 1 центральным каналом, и 2 левым и правым каналами окружающего звучания (вместо только 1 канала окружающего звучания для обычной технологии Pro Logic). Также для 2-канальных источников доступны режимы Music и Game в дополнение к режиму Movie.

## ■ Dolby Surround

Система Dolby Surround, используя 4-канальную аналоговую систему записи, воспроизводит реалистичные и динамические звуковые эффекты: 2 фронтальных левых и правых канала (стереофонический), центральный канал для воспроизведения диалогов (монофонический), и канал окружающего звучания для особых звуковых эффектов (монофонический). Канал окружающего звучания воспроизводит звучание в узкочастотном диапазоне. Dolby Surround широко используется почти для всех видеокассет и лазерных дисков, а также во многих телевизионных и кабельных трансляциях. Встроенный декодер Dolby Pro Logic данного аппарата использует систему обработки цифрового сигнала, таким образом автоматически стабилизируя уровень громкости каждого канала для усиления передвигающихся звуковых эффектов и направленности.

## ■ DTS Digital Surround

DTS была разработана для замещения аналоговых звуковых сигналов кинофильмов 6-канальным цифровым звуковым сигналом, и в данное время становится все более популярной для использования в кинотеатрах во всем мире. Система домашнего кинотеатра, разработанная DTS, Inc., позволяет вам насладиться глубиной звучания и пространственным звучанием цифровой системы окружающего звучания DTS в вашем доме. Данная система эффективно воспроизводит свободное от помех 6-канальное звучание (говоря техническим языком, всего 5.1 каналов, включая левый, правый и центральный каналы, 2 канала окружающего звучания, плюс канал LFE 0.1 для сабвуфера). Аппарат оснащен декодером DTS-ES для 6.1-канального воспроизведения путем добавления канала тылового окружающего звучания к существующему 5.1-канальному формату.

## ■ DTS Neo:6

Система Neo:6 предназначена для декодирования обычных 2-канальных источников для 6-канального воспроизведения определенным декодером. Данная система позволяет выполнять многоканальное воспроизведение с более высоким разделением, точно так же, как при воспроизведении цифрового дискретного сигнала. Доступны два режима: Режим Music для воспроизведения музыкальных источников и режим Cinema для кинофильмов.

## ■ EUPHONY

Euphony является революционной системой воспроизведения звукового поля, выполненная с использованием новейших звуковых технологий, разработанных в соответствии с основной концепцией достижения прекрасного звучания. Она может воспроизводить окружающее звучание, оптимизированное вне зависимости от количества входных каналов, количества колонок (две или более колонки) или размеров колонки. Кроме того, она включает устойчивую локализацию центра. Она также может воспроизводить окружающее звучание для колонок с естественным звучанием и "сумасшедшей" локализацией, что позволяет слушателю почувствовать расширенное звучание, и не дает ему устать, даже при прослушивании музыки или кинофильма в течение продолжительного времени.

## ■ HDMI

HDMI (High-Definition Multimedia Interface) - первый промышленно-поддерживаемый, несжатый, полностью цифровой аудио/видео интерфейс. Обеспечивая интерфейс между любым источником (например, кабельная коробка или аудиовизуальный ресивер) и аудио/видеоэкраном (например, цифровой телевизор) с помощью одного кабеля, HDMI поддерживает стандартное, усиленное или высокочеткое видеозображение, а также многоканальное цифровое звучание. HDMI передает все стандарты ATSC HDTV и поддерживает 8-канальное цифровое звучание, с полосой частот для соответствия с будущими улучшениями и требованиями. При использовании в комбинации с HDCP (High-bandwidth Digital Content Protection), HDMI обеспечивает надежный аудио/видео интерфейс, соответствующий требованиям по безопасности поставщиков материала содержания и системных операторов. Для подробной информации о HDMI, смотрите страницу HDMI на <http://www.hdmi.org/>

## ■ LFE 0.1 канал

Данный канал предназначен для воспроизведения низкочастотных сигналов. Данный канал обладает частотным диапазоном 20 Гц – 120 Гц. Данный канал считается как 0.1, так как он позволяет только усилить низкочастотный диапазон, по сравнению с полнодиапазонным воспроизведением других 5/6 каналов в 5.1/6.1-канальных системах Dolby Digital или DTS.

## ■ Neural Surround

Neural Surround™ является последним достижением в технологии окружающего звучания, и был использован XM Satellite Radio для цифровой радиотрансляции записей с окружающим звучанием и прямых трансляций в режиме окружающего звучания. Neural Surround™ использует обработку сферы психоакустической частоты, что позволяет более подробно воспроизводить звуковую сцену с превосходным разделением каналов и локализацией аудиоэлемент.

## ■ PCM (Линейный PCM)

Линейный PCM – это формат сигнала, позволяющий преобразовывать аналоговые аудиосигналы в цифровой формат, и записывать и передавать их без дополнительного сжатия. Данный метод используется для аудиозаписи на CD-дисках и DVD-дисках. Система PCM использует технологию производства отбора размера аналогового сигнала на очень короткую единицу времени. Известный как модуляция импульсного кода, аналоговый сигнал кодируется в виде импульсов и затем модулируется для записи.

## ■ SRS TruBass

SRS TruBass является технологией психоакустического усиления басов, разработанной SRS Labs, Inc. для акустических систем и наушников, позволяющая воспроизводить басы на октаву ниже физических возможностей динамика колонки. Технология SRS TruBass использует спонтанную тенденцию человеческих ушей принятия низкочастотных аудиоданных во время слышания высокочастотных гармонических сигналов. В результате, наши уши могут слушать исходное низкочастотное звучание, которое не может воспроизводиться акустической системой.

# Индексное наименование

## ■ Обозначения

3 Beam .....	55
5 Beam .....	54

## ■ А

Аудиокабель .....	20
-------------------	----

## ■ Б

Батарейки.....	30
----------------	----

## ■ В

Видеокабель дисплея-на-экране .....	20
-------------------------------------	----

## ■ Г

Громкости .....	47
-----------------	----

## ■ Д

Демонстрационный DVD .....	6
Динамический диапазон.....	79
Дисплей фронтальной панели .....	8
Дисплей-на-экране (OSD) .....	32

## ■ З

Задняя панель.....	9
--------------------	---

## ■ К

Кабел HDMI.....	20
Кабельный хомут .....	20
Картонная подставка микрофона.....	37
Кнопка режима .....	54, 60, 61
Код ДУ .....	96

## ■ Л

Липучки .....	18
---------------	----

## ■ М

Микрофон IntelliBeam .....	36
Музыкальная программа .....	64

## ■ О

Окружающего звучания .....	54
Оптический кабель .....	20

## ■ П

Питание .....	31
Программа для кинофильмов.....	64
Программа звукового поля.....	63
Пульт ДУ.....	10

## ■ Р

Режим громкости.....	67
Режим одинаковой громкости телевизора.....	67
Режим окружающего звучания .....	56

## ■ С

Сенсор дистанционного управления .....	30
Силовой кабель переменного тока .....	29
Системные параметры.....	88
Спортивная программа .....	64
Стереo звучания.....	60

## ■ Т

Таймер сна.....	68
Телевизионный макрос .....	100
Тестовый тональный сигнал .....	84

## ■ У

Усилитель ночного прослушивания .....	67
---------------------------------------	----

## ■ Ф

Фронтальная панель.....	7
-------------------------	---

## ■ Ц

Цифровой аудиокабель .....	20
----------------------------	----

## ■ А

AUTO SETUP (IntelliBeam) .....	35
--------------------------------	----

## ■ В

BEAM MENU.....	74
----------------	----

## ■ С

CINEMA DSP .....	64
------------------	----

## ■ D

DEMO MODE .....	91
DISPLAY MENU.....	83
Dolby Digital.....	56
Dolby Pro Logic.....	56
Dolby Pro Logic II.....	56
DTS .....	56
DTS Neo: 6 .....	56

## ■ E

EUPHONY .....	105
---------------	-----

## ■ F

FACTORY PRESET.....	94
---------------------	----

## ■ H

HDMI.....	20
-----------	----

## ■ I

IntelliBeam .....	35
-------------------	----

## ■ L

LFE 0.1 канал.....	106
--------------------	-----

## ■ M

MANUAL SETUP.....	72
MEMORY .....	42
My Beam.....	61

## ■ P

PCM.....	106
----------	-----

## ■ S

SET MENU .....	32
SOUND MENU .....	78
Stereo plus 3 Beam .....	55

## ■ T

TruBass.....	79
--------------	----

# Технические характеристики

## РАЗДЕЛ УСИЛИТЕЛЯ

- Максимальное выходное напряжение (JEITA)  
..... 2 Ватт (1 кГц, 10% ОНИ, 4 Ω) × 21  
20 Ватт (100 Гц, 10% ОНИ, 4 Ω) × 2

## РАЗДЕЛ КОЛОНОК

- Головка  
Колонки малого диаметра  
..... 4 см конического типа с магнитным экраном × 21  
Низкочастотные репродукторы  
..... 10 см конического типа с магнитным экраном × 2
- Частотная характеристика ..... 60 Гц - 20 кГц  
(-10 дБ, стереорежим)

## СОЕДИНЕНИЯ

- Входные гнезда  
TV/STB, AUX 1 AUDIO IN (1 В, 32 кΩ) ..... 2 пары  
(Аналоговый)  
TV/STB, AUX 1 OPTICAL DIGITAL IN  
..... 2 (Оптический цифровой)  
DVD, AUX 2 COAXIAL DIGITAL IN  
..... 2 (Коаксиальный цифровой)  
AUX 1, DVD HDMI IN ..... 2  
AUX 3 ..... 1
- Выходные гнезда  
SUBWOOFER OUT (1,5 В, менее 120 Гц)  
..... 1 (Сабвуфер)  
VIDEO OUT (1 V<sub>p-p</sub>, 75 Ω) ..... 1 (OSD)  
HDMI OUT ..... 1
- Гнездо системного соединителя  
INTELLIBEAM MIC ..... 1 (Вход микрофона)

Интерфейс HDMI данного аппарата основан на следующем стандарте:

- HDCP (High-bandwidth Digital Content Protection System), лицензированный Digital Content Protection, LLC.

## РАЗДЕЛ ЧМ

- Диапазон настройки  
[Модели для США и Канады] ..... 87,5 – 107,9 МГц  
[Модель для Азии] ..... 87,5/87,50 – 108,0/108,00 МГц  
[Другие модели] ..... 87,50 – 108,00 МГц

## ОБЩИЙ РАЗДЕЛ

- Напряжение  
[Модели для США и Канады]  
..... 120 В переменного тока, 60 Гц  
[Модель для Австралии]  
..... 220–240 В переменного тока, 50/60 Гц  
[Модели для Соединенного Королевства  
Великобритании и Северной Ирландии, и Европы]  
..... 220–240 В переменного тока, 50/60 Гц  
[Модель для Кореи]  
..... 220–240 В переменного тока, 50/60 Гц  
[Общая модель]  
..... 110–120 В переменного тока, 50/60 Гц  
[Модель для Азии]  
..... 220–240 В переменного тока, 50/60 Гц
  - Электропотребление ..... 32 Ватт
  - Потребление электроэнергии в режиме ожидания  
0,5 Ватт или ниже
  - Габариты (Ш x В x Г) ..... 800 × 155 × 152 мм
  - Вес ..... 11,5 кг
- \* Технические характеристики могут изменяться без уведомления.



**List of remote control codes**  
**Liste des codes de commande**  
**Liste der fernbedienungs-codes**  
**Lista över fjärrstyrningskoder**  
**Lijst met afstandsbedieningscodes**  
**Список кодов дистанционного управления**

<b>TV</b>	ONWA	296	PIONEER	636, 637, 638,	MAGNAVOX	325, 326, 328
ADMIRAL	PANASONIC	234, 235, 236,		673, 674, 675, 685	MARANTZ	392, 394
AIWA		253, 288, 211		686, 687	MARTA	396
AKAI	PHILCO	297, 225, 239, 298	RCA	639	MATSUI	396
ALBA	PHILIPS	298, 225, 205	SAMSUNG	642	MEMOREX	328, 336, 396, 397
AOC	PIONEER	226, 235, 254,	SHARP	643	MINOLTA	333, 349
BELL &		255, 268	SONY	644, 676, 677	MITSUBISHI	399, 344, 348,
HOWELL	PORTLAND	297, 256	SYLVANIA	662		359, 353, 352
BESTAR	PROSCAN	293, 221	SYMPHONIC	662	MTC	363, 397
BLAUPUNKT	PROSCAN	231, 241, 251	THOMSON	646	MULTITECH	397, 348, 354
BLUE SKY	PROTON	297, 250, 260, 270	TOSHIBA	634, 665, 666, 667	NEC	392, 394, 344, 383
BRANDT	QUASAR	234, 235	YAMAHA	699, 622, 623,	NOKIA	393, 395
BROC SONIC	RADIO SHACK	299, 293, 297		647, 682	NOKIA OCEANIC	
BUSH	RCA	293, 297, 234,	ZERITH	663, 664		395
BYD:SIGN		256, 257, 258, 221			OKANO	323
CLATRONIC	RUNCO	220, 230, 271	<b>VCR</b>		OLYMPIC	325, 328
CRAIG	SABA	223, 269, 265, 266	ADMIRAL	395	ORION	327
CROSLEX	SAMPO	281, 297, 280	AIWA	396, 397, 398, 329	PANASONIC	325, 328, 339,
CURTIS MATHIS	SAMSUNG	297, 239, 248,	AKAI	322, 323, 324		355, 378, 384,
		262, 275	AUDIO DYNAMIC			385, 386
DAEWOO	SANYO	295, 233, 279,		392, 394	PENTAX	333, 349
		272, 273, 274, 212	BELL & HOWELL		PHILCO	325, 328, 397
DAYTRON	SCHNEIDER	296		393	PHILLIPS	325, 326, 328,
DUAL	SCOTT	297	BLAUPUNKT	325, 326		337, 356, 357
DWIN	SHARP	292, 239, 232, 213	BROC SONIC	327	PHONOLA	337
EMERSON	SIEMENS	229	BUSH	322	PILOT	396
FURGUSON	SIGNATURE	216	CANON	325, 328	PIONEER	325
FIRST LINE	SIGNATURE	292	CGM	396, 332	QUASAR	325, 328
FISHER	SONY	263, 214	CITIZEN	396	RCA/PROSCAN	
FRABA	SYLVANIA	297, 225, 298	CRAIG	396, 363		325, 326, 328,
FUJITSU	SYMPHONIC	217, 218, 219	CURTHIS MATHIS			333, 335, 349,
FUNAI	TELEFUNKUN	269, 264, 265, 266		397, 328, 333		358, 363, 397
GE	THOMSON	223, 266	DAEWOO	328, 334, 335	REALISTIC	393, 397, 328,
	TOSHIBA	292, 226, 267, 215	DBX	392, 394		336, 359, 362,
GOODMANS	VIDECH	297, 242	DIMENSIA	333		396, 363
GRUNDIG	WARDS	297, 239, 232, 216	DYNATECH	397	SAMSUNG	354, 358, 363,
HITACHI	YAMAHA	299, 292, 242,	EMERSON	327, 334, 396, 397		364, 365, 366
		285, 287, 253, 206	FISHER	393, 336	SANSUI	394
ICE	ZENITH	216, 261, 271	FUNAI	397	SANYO	393, 336, 367
IRRADIO			GE	328, 333, 387	SCHNEIDER	337
ITT/NOKIA	<b>DVD PLAYER</b>		GO VIDEO	321, 331, 341,	SCOTT	399, 335, 336,
JC PENNY	AIWA	648, 649		351, 353, 363		348, 359, 354, 358
JVC	APEX DIGITAL		GOODMANS	334, 337	SELECO	322
KENDO		652, 653, 654	GRUNDIG	332, 338	SHARP	395, 362, 382
KTV	BYD:SIGN	678, 679	HITACHI	325, 333, 349,	SIEMENS	393
LG/GOLDSTAR	DAEWOO	655		342, 343	SIGNATURE 2000	
	DENON	623, 624, 682	INSTANT REPLAY			395, 397
LOEWE	FUNAI	625		325, 328	SONY	368, 379, 372,
LXI	HARMAN/KARDON	656, 657	ITT/NOKIA	393		373, 374, 375
			JC PENNY	392, 393, 394,	SYLVANIA	397, 325, 326, 328
MAGNAVOX	HITACHI	626		328, 333, 349,	SYMPHONIC	397
MARANTZ	JVC	627	JVC	396, 363	TANDBERG	334
MATSUI	KENWOOD	628		392, 394, 344,	TASHIRO	397
MEDION	KLH	658		345, 346, 347	TATUNG	392, 394
MEMOREX	LG/GOLDSTAR		KENDO	396	TEAC	392, 394, 397
MITSUBISHI		645, 663, 664	KENWOOD	392, 394, 396	TECHNICS	325, 328
NAD	MARANTZ	699, 659	LG/GOLDSTAR		TEKNIKA	396
NEC	MITSUBISHI	629		396, 388	TELEFUNKUN	
NOKIA	ONKYO	632, 633, 634	LOEWE	396, 337		376, 377
NOKIA OCEANIC	PANASONIC	623, 635, 668,	LUXOR	395	THOMAS	397
		672, 682, 683, 684	LXI	393, 396, 397,	THORN	393, 396
NORDMENDE	PHILIPS	699, 647, 659		336, 349	TOSHIBA	335, 389

TOTEVISION 363, 396  
UNITECH 363  
UNIVERSUM 396, 327, 376  
VIDEOSONIC 363  
W.WHOUSE 396  
WARDS 395, 396, 336,  
362, 397, 363  
YAMAHA 399, 392, 393, 394  
ZERITH 344, 361, 368,  
371, 379, 396, 397

---

## CABLE TV TUNER

ABC 739, 752, 753,  
755, 758, 759, 762  
GENERAL INSTRUMENT  
722  
HAMIN 723, 724, 725,  
726, 727  
HITACHI 722  
JEROLD 722, 728, 729,  
732, 733, 734,  
735, 736, 737  
MAGNAVOX 738  
MOTOROLA 748  
OAK 739, 742, 743  
PANASONIC 744, 745, 746,  
747, 783, 784  
PHILLIPS 763, 764, 765,  
766, 767, 768  
PIONEER 748, 785, 747  
RADIO SHACK 749  
SCIENTIFIC ATLANTA  
752, 753, 754  
SONY 756, 757  
TOCOM 755  
UNIVERSAL 769, 772, 773,  
774, 775  
VIEWSTAR 764, 766, 776,  
777, 778, 779, 782

---

## SATELLITE TUNER

ECHOSTAR 822  
GE 837, 838, 839  
GENERAL INSTRUMENT  
823  
HITACHI 824  
HUGHES 843, 844, 845, 846  
JVC 822  
MAGNAVOX 825  
PANASONIC 826, 829  
PHILLIPS 825, 843, 844,  
845, 846, 847,  
848, 849  
PRIMESTAR 827  
PROSCAN 837, 838, 839, 842  
RADIO SHACK  
828  
RCA 837, 838, 839, 842  
SAMSUNG 852  
SONY 832, 835  
TOSHIBA 833, 836  
UNIDEN 825  
ZENITH 834



© 2007 YAMAHA CORPORATION All rights reserved.

**YAMAHA ELECTRONICS CORPORATION, USA** 6660 ORANGETHORPE AVE., BUENA PARK, CALIF. 90620, U.S.A.  
**YAMAHA CANADA MUSIC LTD.** 135 MILNER AVE., SCARBOROUGH, ONTARIO M1S 3R1, CANADA  
**YAMAHA ELECTRONIK EUROPA G.m.b.H.** SIEMENSSTR. 22-34, 25462 RELINGEN BEI HAMBURG, GERMANY  
**YAMAHA ELECTRONIQUE FRANCE S.A.** RUE AMBROISE CROIZAT BP70 CROISSY-BEAUBOURG 77312 MARNE-LA-VALLEE CEDEX02, FRANCE  
**YAMAHA ELECTRONICS (UK) LTD.** YAMAHA HOUSE, 200 RICKMANSWORTH ROAD WATFORD, HERTS WD18 7GQ, ENGLAND  
**YAMAHA SCANDINAVIA A.B.** J A WETTERGRENS GATA 1, BOX 30053, 400 43 VÄSTRA FRÖLUNDA, SWEDEN  
**YAMAHA MUSIC AUSTRALIA PTY, LTD.** 17-33 MARKET ST., SOUTH MELBOURNE, 3205 VIC., AUSTRALIA

**YAMAHA CORPORATION**  
Printed in Malaysia © WK75630



# HTY-7030

## QUICK REFERENCE GUIDE

This quick reference guide explains steps to connect a TV and a DVD player to this unit and achieve the surround sound effects in a quick, easy manner. For detailed operation, refer to the Owner's Manual.

### 1 Installing this unit

#### Decide where to install this unit.

Install this unit where there are no objects such as furniture obstructing the path of sound beams. Otherwise, the desired surround sound effects may not be achieved. You may install this unit in parallel with the wall or in the corner.

Install this unit in the exact center of the wall when it is measured from the left and right corners.

An object, such as furniture

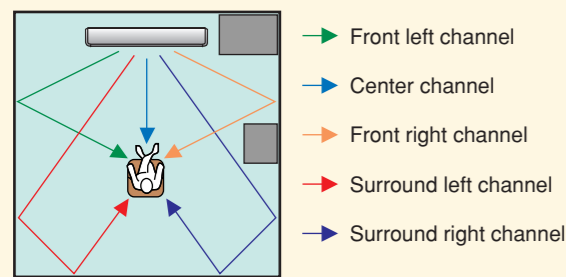

Install this unit in the corner at a 40° to 50° angle from the adjacent walls.

An object, such as furniture

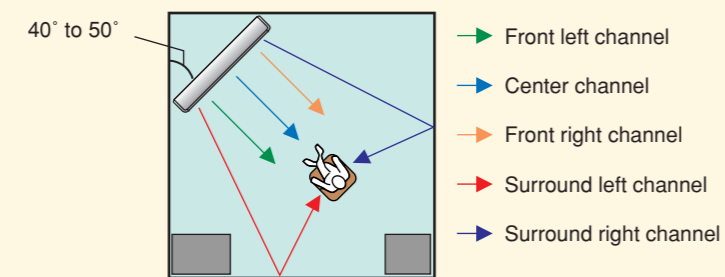

#### Install this unit using a rack, etc.

Depending on your installation environment, connections with external components (see "2 Connecting external components to this unit") can be done before installing this unit. We recommend that you temporarily place and arrange all components in order to decide which procedure must come first. In case you install this unit on top of a rack, etc., use the supplied fasteners to prevent an accidental fall of this unit. For further information on installation, see page 16 in the Owner's Manual.

The following is an example of installing this unit in a rack. To prevent this unit or the floor from being scratched, we recommend putting a piece of cloth on the floor in step 2.

- Place this unit in front of the rack.
- Place this unit upside down and connect this unit to your TV and DVD player.
- Install this unit in the rack.
- Installation is completed.



#### Hint

- To enjoy better surround effects, place this unit on the upper shelf to keep it away from the floor.
- You can also use the optional metal wall bracket (sold separately) to mount this unit on the wall. For details, refer to the instructions supplied with the metal wall bracket.

#### Note

Be careful not to leave scratches on this unit or the rack.

#### Items used for connections and operations in this guide

- Audio pin cable (x1)
- OSD\* video pin cable (x1)
- Optical cable (x1)
- Digital audio pin cable (x1)
- IntelliBeam microphone (x1)
- Cardboard microphone stand (x1)
- Demonstration DVD (x1)

\*OSD: On-Screen Display

## 2 Connecting external components to this unit

### Connecting external components such as a TV or DVD player to this unit.

Connect your TV or DVD player to this unit using appropriate cables as shown below. After all connections are complete, plug the power supply cable into the AC wall outlet. For further information on connecting other components, see pages 19 to 29 in the Owner's Manual.

#### Connection example 1

This connection example shows a way to connect external components such as a TV or DVD player to this unit by using the supplied cable. You can enjoy the multi-channel audio from the DVD player and the analog/digital audio from the TV. Use the video pin cable supplied with your DVD player to make a video connection between your DVD player and TV.

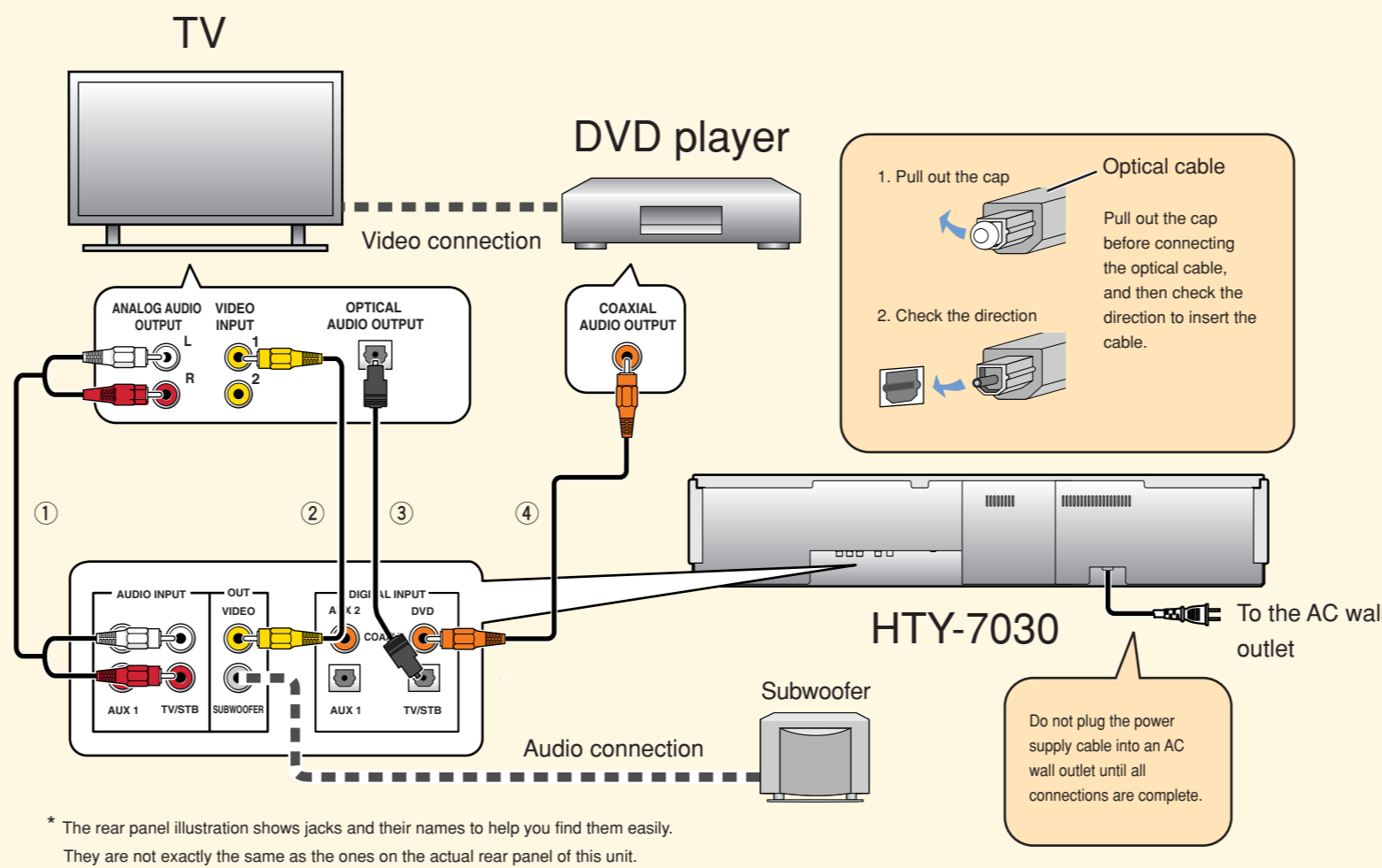

Connect cables in the following order.

#### Supplied

- Audio pin cable (Outputs TV analog audio sounds from this unit)
- OSD video pin cable (Displays the HTY-7030 menu screen on the TV)
- Optical cable (Outputs TV digital audio sounds from this unit)
- Digital audio pin cable (Outputs DVD digital audio sounds from this unit)

#### Note

Check whether the digital audio output of your TV and DVD player is turned on.

If you have connected external components, follow the steps on the backside to start the AUTO SETUP procedure.

Continued on the back

#### Connection example 2

This connection example shows a way to make the most of the capability of this unit. You can enjoy DVD audio and video with higher quality via the HDMI cable. In case your TV does not have a built-in digital satellite tuner, cable TV tuner, or digital airwave tuner, connect a digital satellite tuner, cable TV tuner, or digital airwave tuner via the HDMI cable. For details, see "Connections using HDMI cables" on page 21 in the Owner's manual.

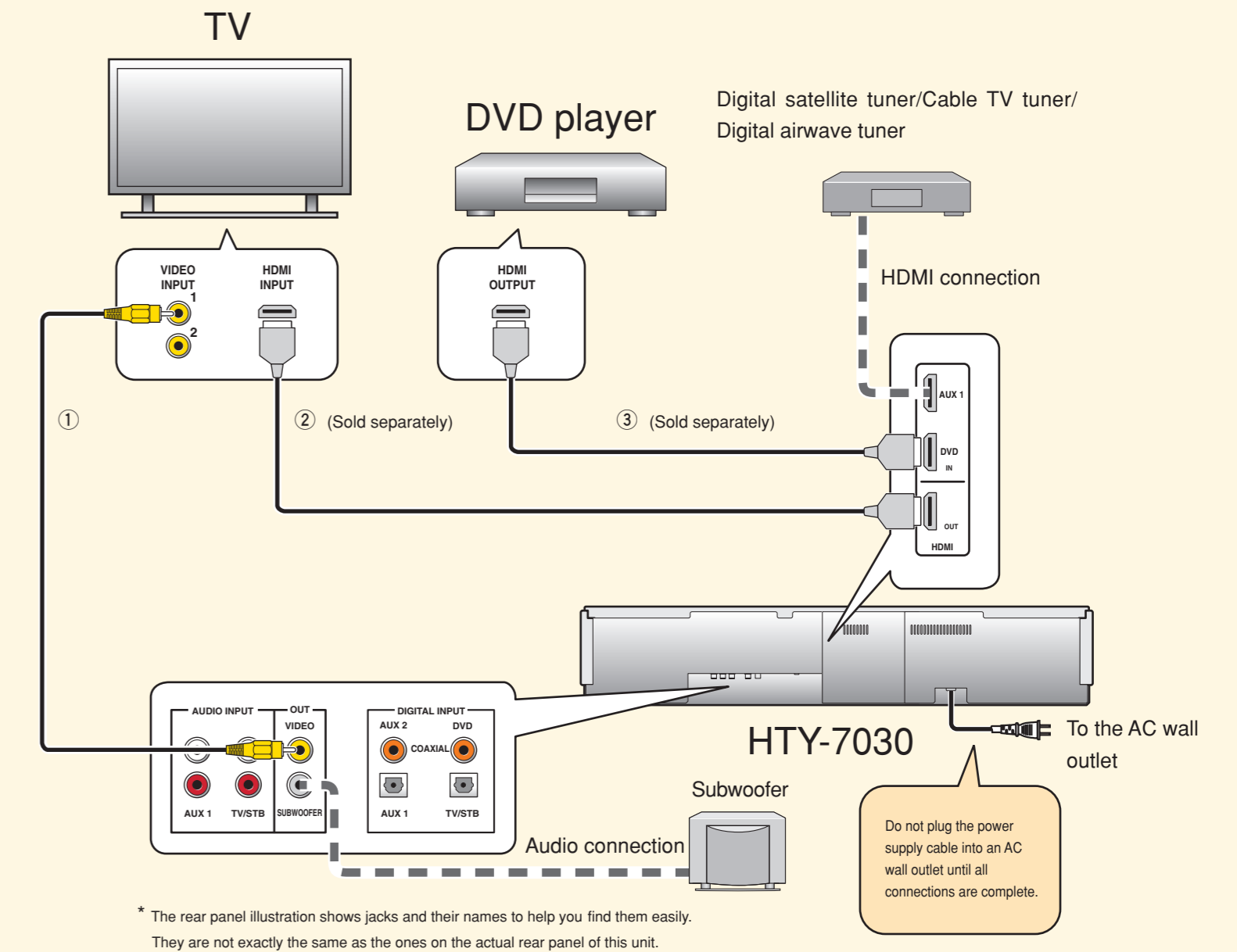

Connect cables in the following order.

#### Supplied

- OSD video pin cable (Displays the HTY-7030 menu screen on the TV)

#### Sold separately

- HDMI cable (Displays the DVD digital video on the TV)
- HDMI cable (Inputs DVD digital audio/video signals to this unit)

#### Hint

If you connect this unit to an HDMI control-compatible TV (except some models) via HDMI, you can use the remote control supplied with your TV to turn on or off the power, select the audio output component, and adjust the volume level of this unit.

#### Note

Check whether the digital audio output of your TV and DVD player is turned on.

If you have connected external components, follow the steps on the backside to start the AUTO SETUP procedure.

Continued on the back



### 3 Carry out the AUTO SETUP (IntelliBeam)

Carry out the AUTO SETUP to adjust the settings that best match your listening environment

The IntelliBeam technology allows you to achieve sound adjustments that best match your listening environment. It is normal for loud test tones to be output during the AUTO SETUP procedure. Make sure that there are no children around in the listening room while the AUTO SETUP procedure is in progress.

**1** Connect the supplied IntelliBeam microphone to the INTELLIBEAM MIC jack on the front panel.

You may want to use the supplied cardboard microphone stand for the AUTO SETUP. Assemble the stand and place the IntelliBeam microphone on top of it as shown below.

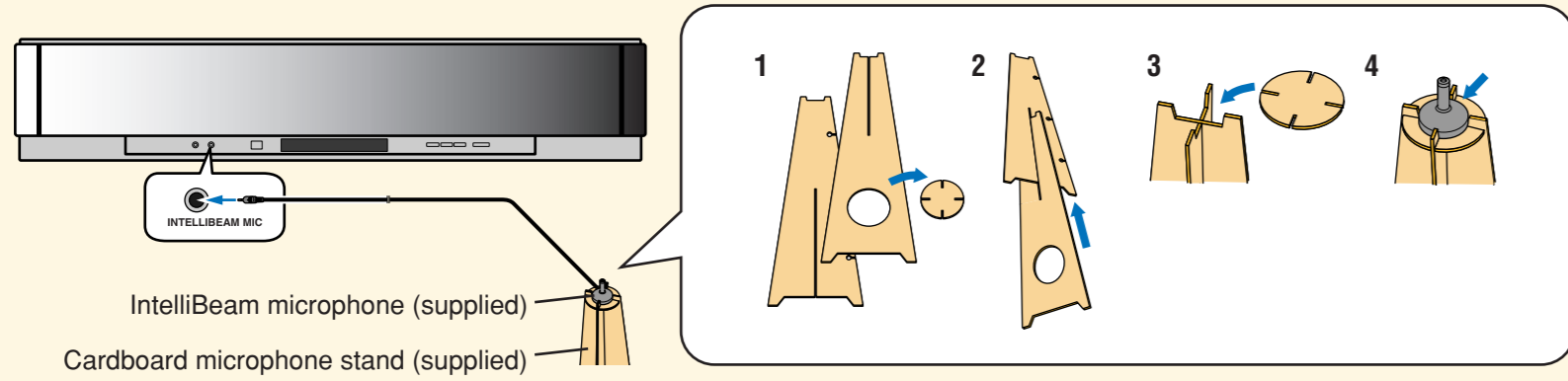

**2** Set the IntelliBeam microphone at your normal listening position.

Use the supplied cardboard microphone stand or a tripod to place the IntelliBeam microphone at the same height as your ears would be when you are seated.

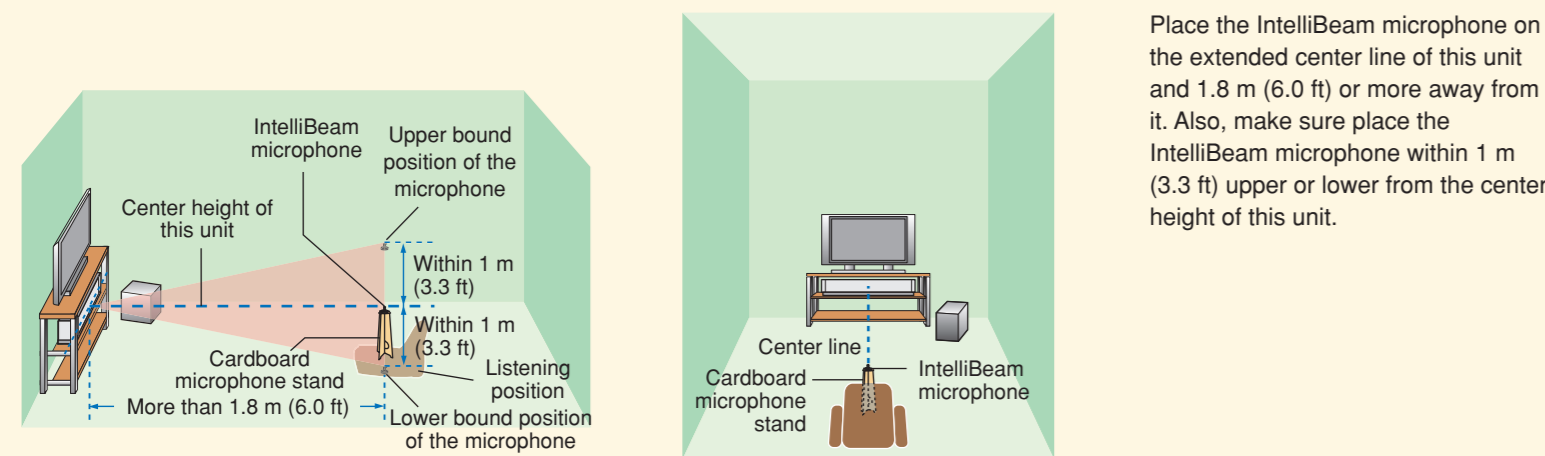

**3** Press STANDBY/ON on the remote control.

The power of this unit turns on. Before operations, insert batteries into the remote control (see page 30 in the Owner's Manual). If necessary, adjust the volume level of this unit. If you have connected the subwoofer, set the volume and crossover/high cut frequency. Refer to the hint on page 36 in the Owner's Manual.

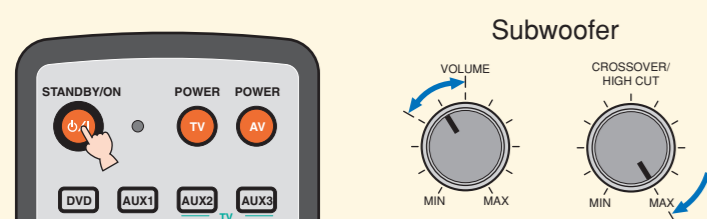

**4** Turn on the power of your TV.

**5** Select the appropriate video input on your TV.

"HTY-7030" appears on your TV. If the OSD video pin cable is connected to the video input 1 on the TV as shown in the connection example, switch the video input to "1".

**6** Set the operation mode selector to YSP.

This unit switches to the YSP(Yamaha HTY-7030 Digital Sound Projector) operation mode.

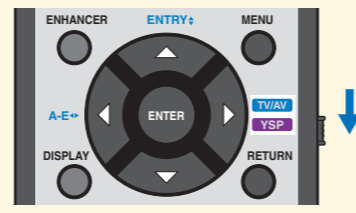

**7** Press and hold AUTO SETUP for more than 2 seconds.

The menu screen appears on the TV. If the menu screen does not appear, check the OSD video pin cable (see the connection example on the front page).

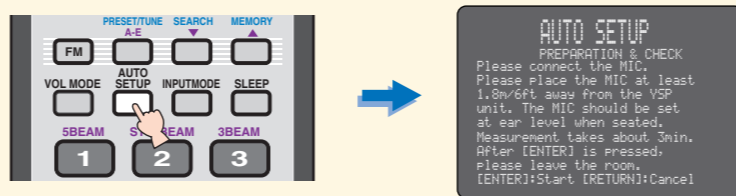

**8** Check the following points.

- About the IntelliBeam microphone**
- Is the microphone placed on an imaginary center line drawn from this unit?
  - Is the microphone placed within 1 m (3.3 ft) upper or lower from the center height of this unit?
  - Is the microphone placed more than 1.8 m (6.0 ft) from the front of this unit?
- About the room environment**
- Is your listening room kept as quiet as possible?

**9** Prepare to leave the room.

The best setting may not be done if you are in the room. Prepare to leave the room in 10 seconds after pressing ENTER in step 10.

- Hint**
- When leaving the room, bring this guide with you.
  - Wait outside the room during the AUTO SETUP procedure.
  - The AUTO SETUP procedure takes about 3 minutes.
  - To cancel the AUTO SETUP procedure after it is started, press RETURN.

**10** Press ENTER to start the AUTO SETUP procedure, and then leave the room within 10 seconds.

The following screen appears on the TV. Leave the room within 10 seconds before the AUTO SETUP procedure starts.

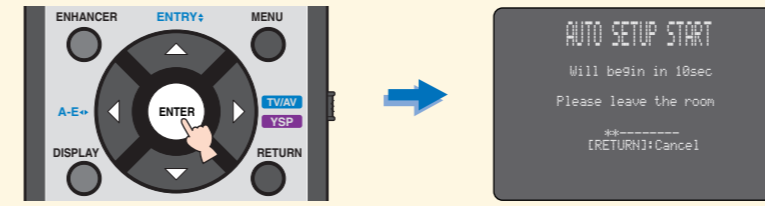

The setup screen automatically changes during the AUTO SETUP procedure.

When the AUTO SETUP procedure is completed, the following screen appears on the TV.



If "ENVIRONMENT CHECK (FAILED)" is displayed, see page 40 in the Owner's Manual and then run the procedure again.

- Hint**
- The result may differ depending on the environment.
  - If any error occurs, the corresponding error message appears on the screen. In this case, see "Error messages for AUTO SETUP" on page 41 in the Owner's Manual and then follow the instructions. To start the AUTO SETUP procedure once again, press RETURN.

**11** Press ENTER.

The following screen appears on the TV for 2 seconds and then the menu screen disappears from the TV.

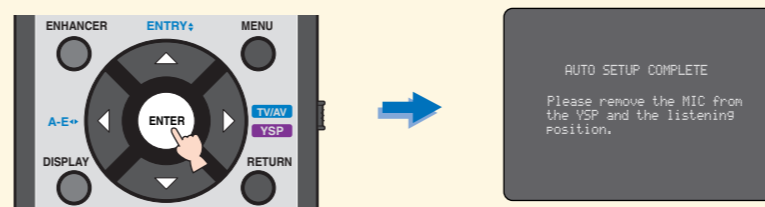

**12** Disconnect the IntelliBeam microphone.

The AUTO SETUP has completed. Keep the IntelliBeam microphone in a safe place. The settings are automatically saved in the system memory.

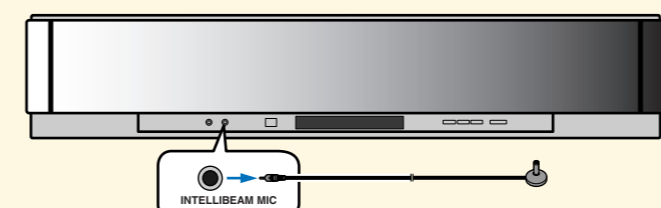

### 4 Enjoying surround sound

Enjoy TV or DVD digital audio in surround sound.

For instructions on how to operate or set your TV or DVD player, refer to the owner's manual supplied with each component.

#### Enjoying DVDs in surround sound

**1** Select the DVD video input on your TV.

**2** Set the operation mode selector to YSP.

This unit switches to the YSP operation mode.

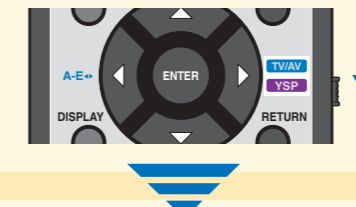

**3** 1) Press DVD on the remote control of this unit.

This unit switches to the DVD playback mode.

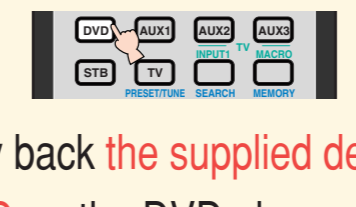

2) Play back the supplied demonstration DVD on the DVD player.

#### Enjoying TV in surround sound

**1** Select the TV channel using the remote control supplied with your TV.

**2** Set the operation mode selector to YSP.

This unit switches to the YSP operation mode.

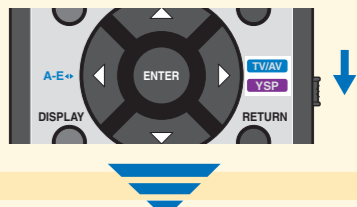

**3** Press TV on the remote control of this unit.

This unit switches to the TV playback mode.

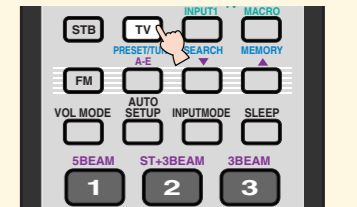

**4** Check the digital signal being output at this unit.

The input channel indicators (see page 8 in the Owner's Manual) are lit in the front panel display, and they switch according to the channel composition of the corresponding input source. If the sound is output from your TV speakers, mute the volume on your TV. For details about digital audio input signals, see page 46 in the Owner's Manual.

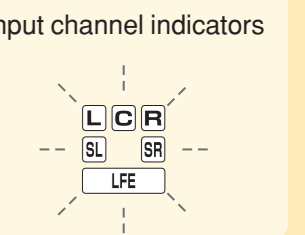

**5** Press VOLUME +/- on the remote control to adjust the volume level of this unit.

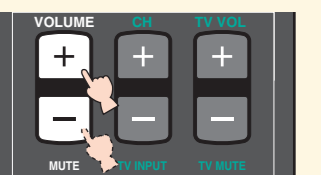

**6** Press one of the beam mode buttons on the remote control to select the desired beam mode.

Select one of the six beam modes that best matches the current input source of this unit. For further information on the beam modes, see page 54 in the Owner's Manual.

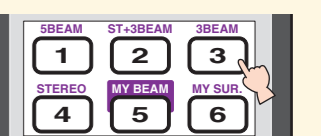

To fine-tune the listening environment parameters manually or make advanced settings for speaker positions, sound beams, etc., see "MANUAL SETUP" on page 72 in the Owner's Manual.





# HTY-7030

## Guide de référence rapide

### Articles utilisés pour les raccordements et les opérations

- Câble audio à fiches cinch (x1)
- Câble vidéo à fiches cinch pour affichage des informations OSD\* (x1)
- Câble à fibres optiques (x1)
- Câble audionumérique à fiches cinch (x1)
- Microphone IntelliBeam (x1)
- Support de microphone plat (x1)
- DVD de démonstration (x1)

\*OSD: Affichage des menus sur l'écran de télévision

Ce guide de référence rapide explique comment procéder pour raccorder un téléviseur et un lecteur de DVD à cet appareil et obtenir rapidement, de la manière la plus simple, des effets ambiophoniques. Pour de plus amples informations à ce sujet, reportez-vous au mode d'emploi.

## 1 Installation de l'appareil

### Déterminez l'emplacement de cet appareil.

Installez l'appareil à un endroit où des meubles ou d'autres objets ne risquent pas de faire obstacle aux faisceaux sonores émis. Sinon, vous n'obtiendrez pas les effets d'ambiance souhaités. Vous pouvez installer cet appareil parallèlement à un mur ou dans un angle de la pièce.

Installez cet appareil au centre du mur dans le sens de la longueur.

■ Un objet, par exemple un meuble

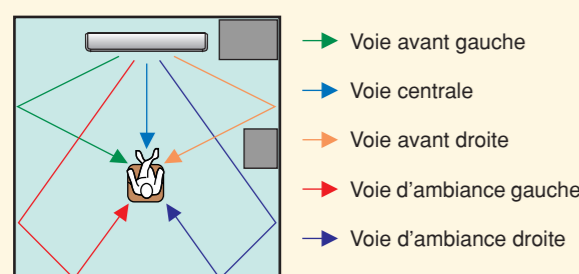

- Voie avant gauche
- Voie centrale
- Voie avant droite
- Voie d'ambiance gauche
- Voie d'ambiance droite

Installez cet appareil dans un angle du mur à 40° à 50° des murs adjacents.

■ Un objet, par exemple un meuble

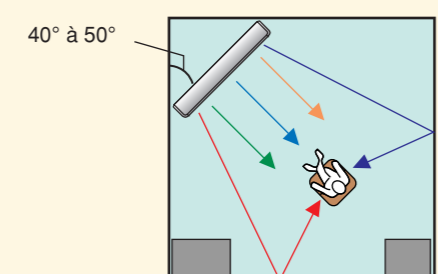

- Voie avant gauche
- Voie centrale
- Voie avant droite
- Voie d'ambiance gauche
- Voie d'ambiance droite

### Installez cet appareil dans un meuble, etc.

Selon la situation, les raccordements aux composants pourront être effectués avant l'installation de cet appareil (voir "2 Raccordement de composants à cet appareil"). Il est conseillé de placer et de disposer provisoirement tous les appareils de manière à voir ce qu'il convient de faire en premier. Si vous installez cet ble, etc. utilisez les attaches fournies pour l'empêcher de tomber. Pour de plus amples informations sur l'installation, reportez-vous à la page 16 du mode d'emploi.

L'installation dans un meuble est expliquée dans l'exemple suivant. Pour éviter que l'appareil ou le sol ne soit rayé, nous vous conseillons de poser un morceau de tissu sur le sol à l'étape 2.

- ① Posez cet appareil devant le meuble.
- ② Retournez cet appareil et raccordez-le au téléviseur et au lecteur de DVD.
- ③ Installez l'appareil dans le meuble.
- ④ L'installation est terminée.

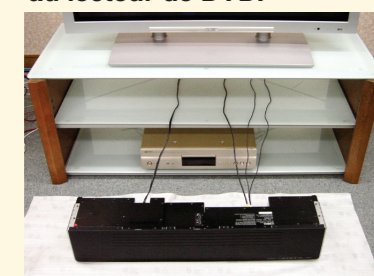

#### Conseil

- Pour bénéficier d'un meilleur effet ambiophonique, posez l'appareil sur l'étagère supérieure du meuble de manière à ce qu'il soit le plus loin possible du sol.
- Vous pouvez aussi utiliser le support mural métallique proposé en option (vendu séparément) pour un montage mural. Pour de plus amples informations à ce sujet, reportez-vous à la notice fournie avec le support mural métallique.

#### Remarque

Attention de ne pas rayer l'appareil ou le meuble.

## 2 Raccordement de composants à cet appareil

### Raccordement de composants, tel qu'un téléviseur ou un lecteur de DVD à cet appareil.

Raccordez votre téléviseur ou lecteur de DVD à cet appareil en utilisant les câbles appropriés, comme indiqué ci-dessous. Lorsque tous les appareils sont raccordés, branchez le câble d'alimentation sur une prise secteur. Pour de plus amples informations sur le raccordement d'autres composants, reportez-vous aux pages 19 à 29 du mode d'emploi.

#### Exemple de raccordement 1

Cet exemple montre comment raccorder des composants, tels qu'un téléviseur ou un lecteur de DVD à cet appareil à l'aide du câble fourni. Vous pourrez profiter du son multivoies du lecteur de DVD et du son analogique ou numérique du téléviseur. Utilisez le câble cinch vidéo fourni avec votre lecteur de DVD pour établir une liaison vidéo entre le lecteur de DVD et le téléviseur.

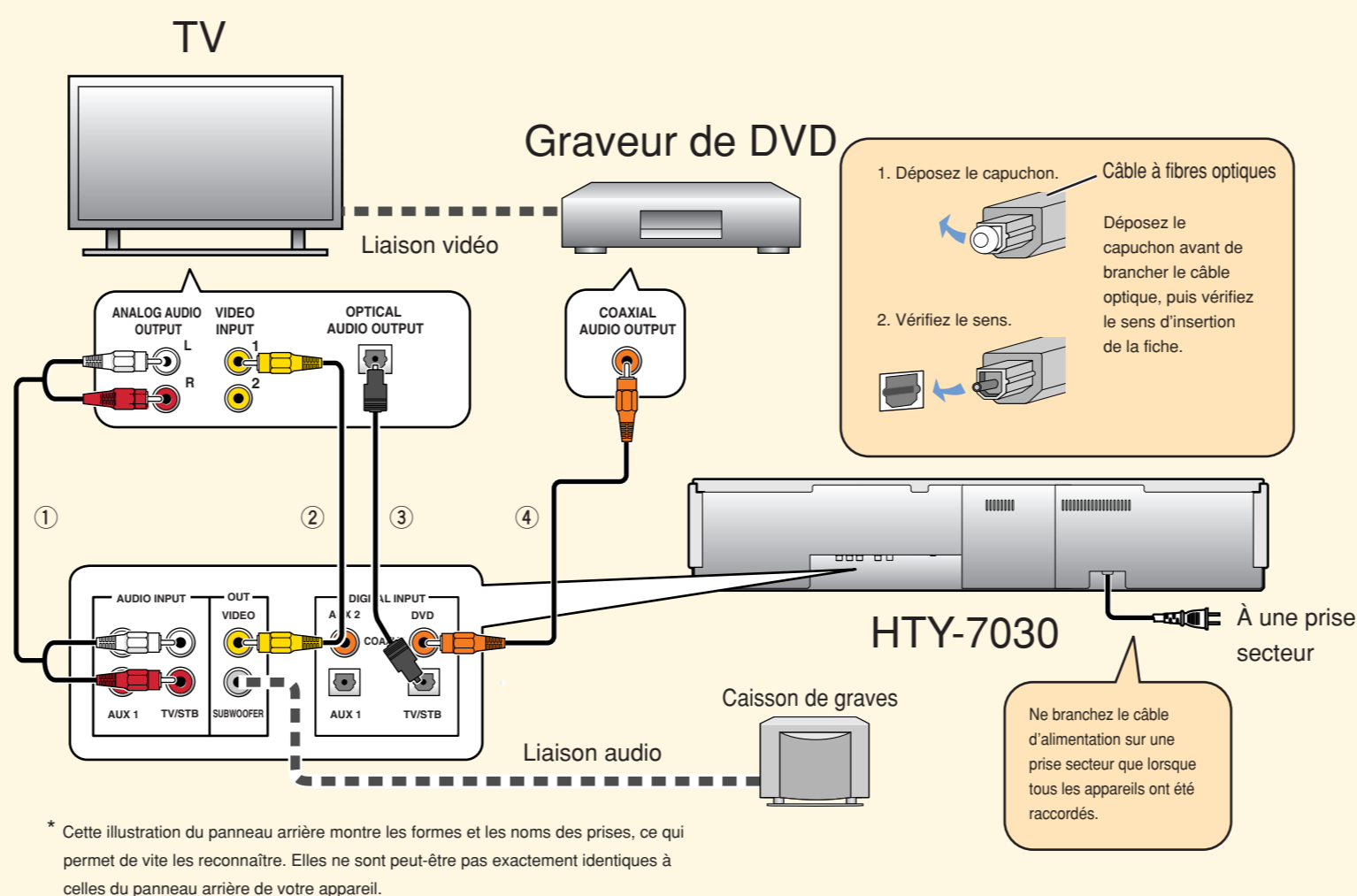

\* Cette illustration du panneau arrière montre les formes et les noms des prises, ce qui permet de vite les reconnaître. Elles ne sont peut-être pas exactement identiques à celles du panneau arrière de votre appareil.

Raccordez les câbles dans l'ordre suivant.

#### Fourni

- ① Câble audio à fiches cinch (Transmet les signaux audio analogiques du téléviseur via cet appareil)
- ② Câble vidéo à fiches cinch pour affichage des informations OSD (Affiche les menus du HTY-7030 sur l'écran du téléviseur)
- ③ Câble à fibres optiques (Transmet les signaux audio numériques du téléviseur via cet appareil)
- ④ Câble audionumérique à fiches cinch (Transmet les signaux audio numériques du lecteur de DVD via cet appareil)

#### Remarque

Vérifiez si la sortie audio numérique de votre téléviseur et de votre lecteur de DVD est en service.

Si vous avez raccordé des composants, suivez les étapes au verso pour effectuer la procédure AUTO SETUP.

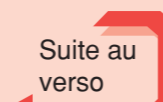

#### Exemple de raccordement 2

Cet exemple montre comment tirer le meilleur parti de cet appareil. En utilisant un câble HDMI vous profiterez d'un meilleur son et d'une meilleure image lorsque vous regardez vos DVD. Si votre téléviseur ne possède pas de tuner satellite numérique, de tuner de télévision câblée ni de tuner hertzien numérique, raccordez un tuner satellite numérique, un tuner de télévision câblée ou un tuner hertzien numérique à l'aide du câble HDMI. Pour de plus amples informations à ce sujet, reportez-vous à "Raccordement avec des câbles HDMI" à la page 21 du mode d'emploi.

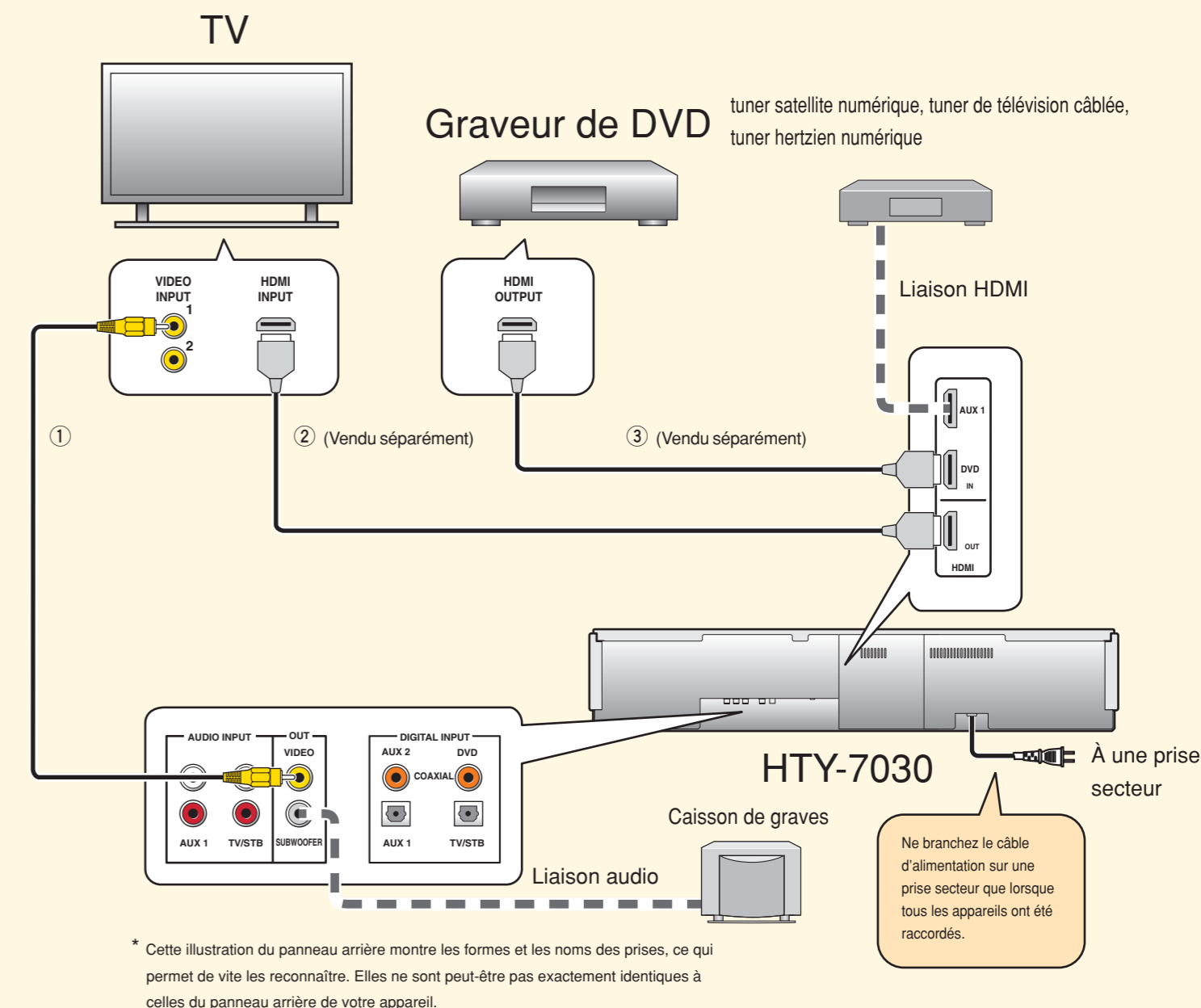

\* Cette illustration du panneau arrière montre les formes et les noms des prises, ce qui permet de vite les reconnaître. Elles ne sont peut-être pas exactement identiques à celles du panneau arrière de votre appareil.

Raccordez les câbles dans l'ordre suivant.

#### Fourni

- ① Câble vidéo à fiches cinch pour affichage des informations OSD (Affiche les menus du HTY-7030 sur l'écran du téléviseur)

#### Vendu séparément

- ② Câble HDMI (Affiche le signal vidéo numérique du DVD sur le téléviseur)
- ③ Câble HDMI (Transmet les signaux audio/vidéo numériques du DVD à cet appareil)

#### Conseil

Si vous raccordez cet appareil à un téléviseur compatible avec la commande HDMI via la liaison HDMI, vous pourrez utiliser le boîtier de télécommande fourni avec le téléviseur pour mettre sous et hors tension cet appareil, sélectionner le composant lui fournissant le son et pour régler le niveau de sortie de cet appareil.

#### Remarque

Vérifiez si la sortie audio numérique de votre téléviseur et de votre lecteur de DVD est en service.

Si vous avez raccordé des composants, suivez les étapes au verso pour effectuer la procédure AUTO SETUP.

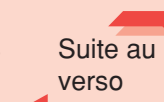



### 3 Exécution de AUTO SETUP (IntelliBeam)

Exécutez AUTO SETUP pour obtenir les réglages les mieux adaptés à votre environnement.

La technologie IntelliBeam permet d'obtenir les réglages les mieux adaptés à votre environnement. Pendant la procédure AUTO SETUP, il est normal d'entendre des signaux d'essai puissants. Ne laissez pas d'enfants dans la pièce pendant l'exécution de AUTO SETUP.

**1** Raccordez le microphone IntelliBeam fourni à la prise INTELLIBEAM MIC sur la face avant.

Vous pouvez utiliser le support de microphone en carton fourni lors de la procédure AUTO SETUP. Assemblez le support et posez le microphone IntelliBeam dessus, comme indiqué ci-dessous.

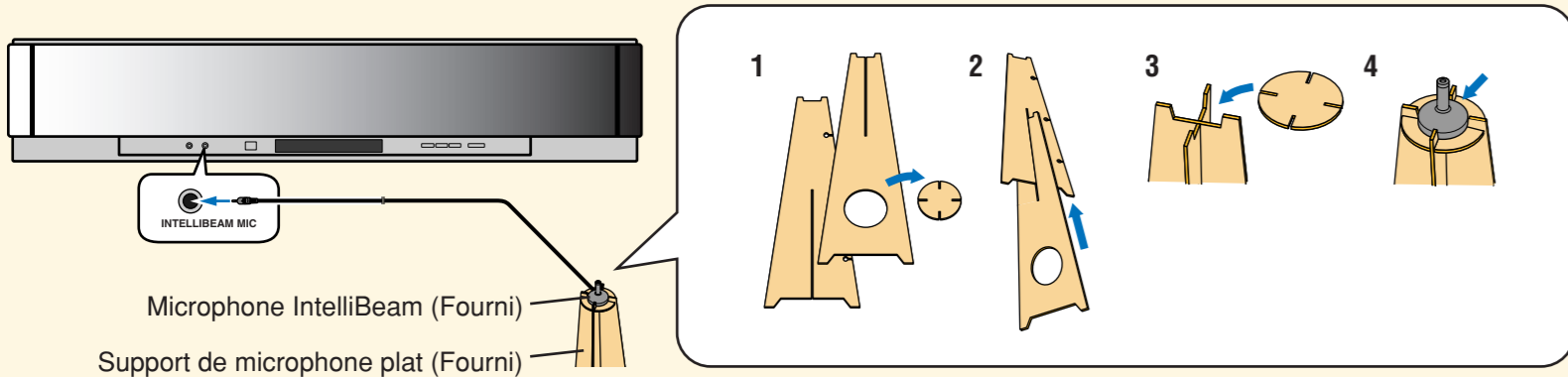

**2** Posez le microphone IntelliBeam à votre position d'écoute habituelle.

Utilisez le support de microphone en carton fourni ou un trépied pour placer le microphone IntelliBeam à la hauteur de vos oreilles lorsque vous êtes assis.

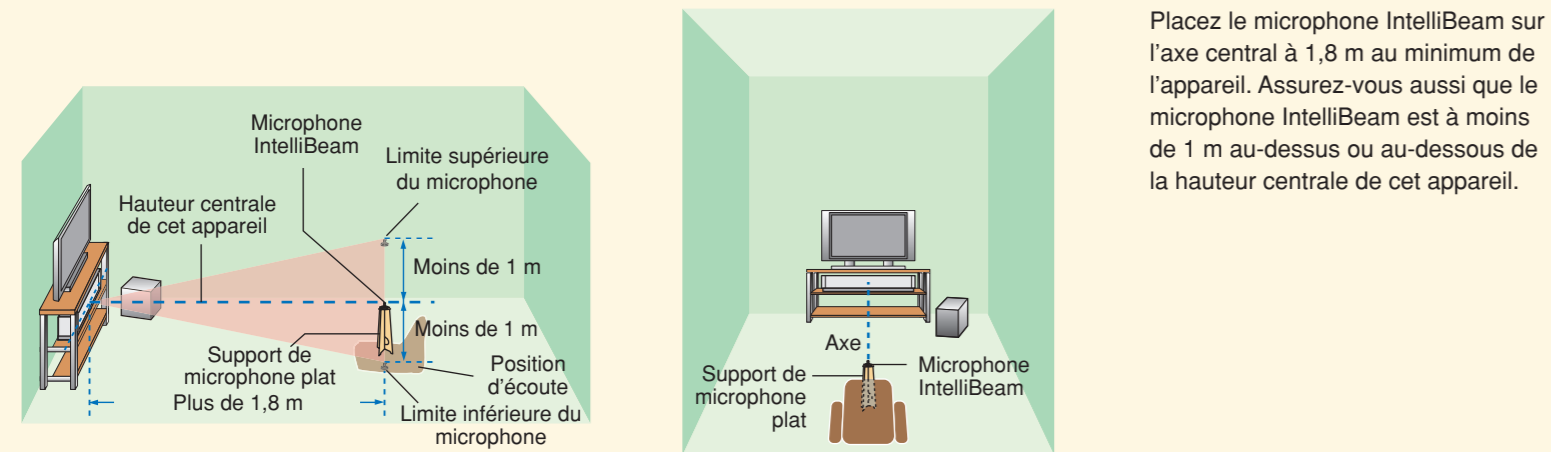

**3** Appuyez sur STANDBY/ON sur le boîtier de télécommande.

L'appareil se met sous tension. N'oubliez de mettre auparavant des piles dans le boîtier de télécommande (voir page 30 du mode d'emploi). Si nécessaire, réglez le niveau de sortie de cet appareil. Si vous avez raccordé le caisson de graves, réglez le volume et la fréquence de coupure des hautes fréquences. Reportez-vous à Conseil à la page 36 du mode d'emploi.

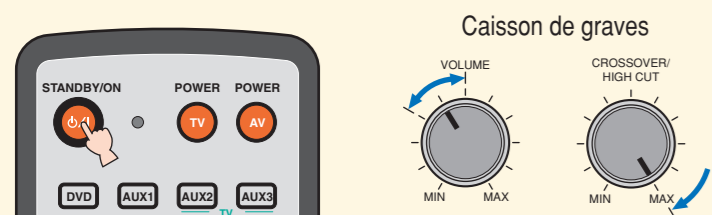

**4** Mettez le téléviseur sous tension.

**5** Sélectionnez l'entrée vidéo appropriée sur votre téléviseur.

"HTY-7030" apparaît sur votre téléviseur. Si le câble cinch vidéo OSD est raccordé à l'entrée vidéo 1 du téléviseur, comme indiqué dans l'exemple de raccordement, réglez l'entrée vidéo sur "1".

**6** Réglez le sélecteur de mode de fonctionnement sur YSP.

L'appareil se met en mode de fonctionnement YSP (Yamaha HTY-7030 Digital Sound Projector).

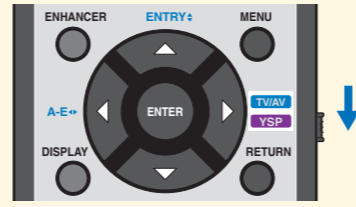

**7** Appuyez sur AUTO SETUP et maintenez la pression plus de 2 secondes.

Le menu apparaît sur l'écran de télévision. S'il n'apparaît pas, vérifiez le câble cinch vidéo OSD (voir l'exemple de raccordement sur le recto).

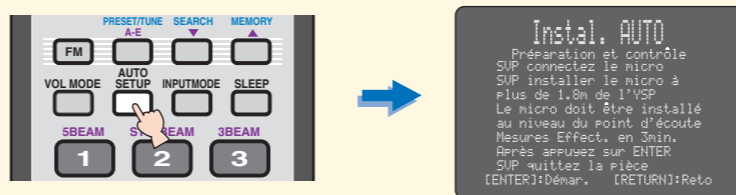

**Conseil**

Vous pouvez sélectionner la langue indiquée dans les informations OSD en procédant de la façon suivante. Réglez le sélecteur de mode de fonctionnement sur YSP. → Appuyez sur MENU. → Appuyez sur  $\Delta$  /  $\nabla$  pour sélectionner LANGUAGE SETUP. → Appuyez sur ENTER. → Appuyez sur  $\Delta$  /  $\nabla$  pour sélectionner la langue. → Appuyez sur ENTER.

**8** Vérifiez les points suivants.

**En ce qui concerne le microphone IntelliBeam**

- Est-ce que le microphone est placé dans l'axe de cet appareil?
- Est-ce que le microphone est à moins de 1 m au-dessus ou au-dessous de la hauteur centrale de cet appareil?
- Est-ce que le microphone est à plus de 1,8 m de l'avant de cet appareil?

**En ce qui concerne l'environnement de la pièce**

- Est-ce que la pièce est la plus silencieuse possible?

**9** Préparez-vous à quitter la pièce.

Vous n'obtiendrez peut-être pas le meilleur réglage possible si vous restez dans la pièce. Préparez-vous à quitter la pièce dans les 10 secondes après avoir appuyé sur ENTER à l'étape 10.

**Conseil**

- Lorsque vous quittez la pièce, emportez le guide avec vous.
- Attendez à l'extérieur de la pièce pendant toute la durée de la procédure AUTO SETUP.
- La procédure AUTO SETUP dure 3 minutes environ.
- Pour annuler la procédure AUTO SETUP en cours d'exécution, appuyez sur RETURN.

**10** Appuyez sur ENTER pour lancer la procédure AUTO SETUP, puis quittez la pièce dans les 10 secondes.

L'écran suivant apparaît sur le téléviseur. Quittez la pièce dans les 10 secondes, avant que la procédure AUTO SETUP démarre.

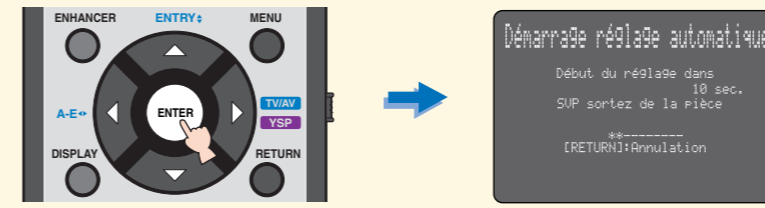

L'écran de configuration change automatiquement pendant toute la procédure AUTO SETUP.

Lorsque la procédure AUTO SETUP est terminée, l'écran suivant apparaît sur l'écran de télévision.

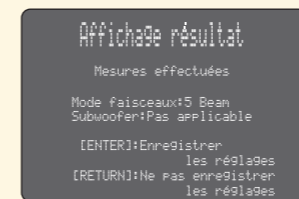

Si "ENVIRONMENT CHECK (FAILED)" apparaît, reportez-vous à la page 40 du mode d'emploi et effectuez une nouvelle fois la procédure.

**Conseil**

- Le résultat peut être différent selon l'environnement.
- En cas d'erreur, le message d'erreur correspondant apparaît sur l'écran. Dans ce cas, reportez-vous à "Message d'erreur pour AUTO SETUP" à la page 41 du mode d'emploi et suivez les instructions. Pour relancer la procédure AUTO SETUP, appuyez sur RETURN.

**11** Appuyez sur ENTER.

L'écran suivant apparaît sur le téléviseur pendant 2 secondes, puis il disparaît.

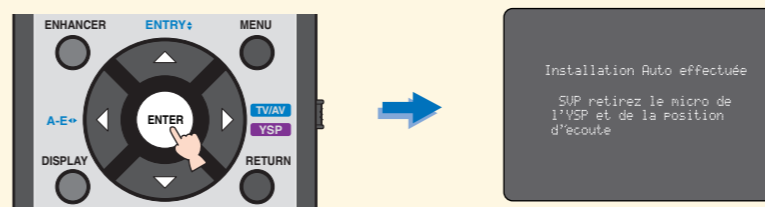

**12** Débranchez le microphone IntelliBeam.

La procédure AUTO SETUP est terminée. Rangez le microphone IntelliBeam en lieu sûr. Les réglages sont automatiquement sauvegardés dans la mémoire du système.

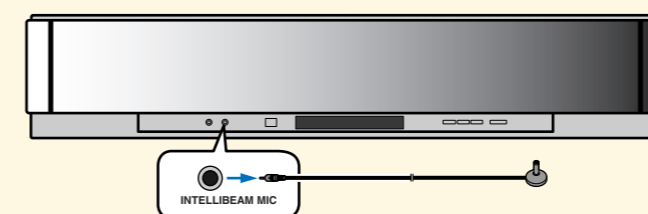

### 4 Écoute du son ambiophonique

Écoutez le son numérique de la télévision ou de vos DVD en ambiophonie.

Pour le détail sur le fonctionnement ou le réglage du téléviseur ou du lecteur de DVD, reportez-vous à leur manuel respectif.

#### Regarder des DVD en ambiophonie

**1** Sélectionnez l'entrée vidéo du DVD sur votre téléviseur.

**2** Réglez le sélecteur de mode de fonctionnement sur YSP.

L'appareil se met en mode de fonctionnement YSP.

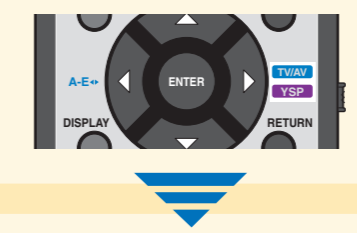

**3** 1) Appuyez sur DVD du boîtier de télécommande de cet appareil.

L'appareil se met en mode de lecture de DVD.

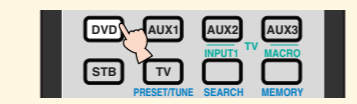

2) Reproduisez le DVD de démonstration fourni sur le lecteur de DVD.

#### Regarder la télévision en ambiophonie

**1** Sélectionnez la chaîne de télévision avec le boîtier de télécommande fourni avec votre téléviseur.

**2** Réglez le sélecteur de mode de fonctionnement sur YSP.

L'appareil se met en mode de fonctionnement YSP.

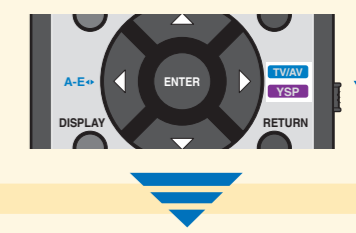

**3** Appuyez sur TV sur le boîtier de télécommande de cet appareil.

L'appareil se met en mode Télévision.

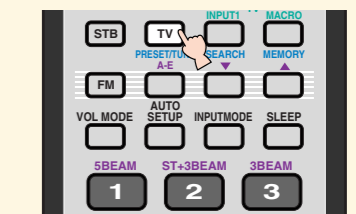

**4** Vérifiez le signal numérique fourni par cet appareil.

Les témoins des voies d'entrée (voir page 8 du mode d'emploi) sont éclairés sur l'afficheur de la face avant et ils changent selon les voies entrant dans la composition du signal. Si le son est fourni par les enceintes de votre téléviseur, coupez le son sur votre téléviseur. Pour de plus amples informations sur les signaux d'entrée audio numérique, reportez-vous à la page 46 du mode d'emploi.

Témoins des voies d'entrée

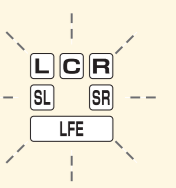

**5** Appuyez sur VOLUME +/- du boîtier de télécommande pour régler le niveau de sortie de cet appareil.

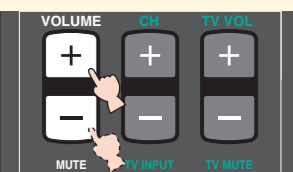

**6** Appuyez sur une des touches du mode de faisceaux sur le boîtier de télécommande pour sélectionner le mode de faisceaux souhaité.

Sélectionnez le mode de faisceaux le mieux adapté à la source actuellement sélectionnée parmi les six modes proposés. Pour de plus amples informations sur les modes de faisceaux, reportez-vous à la page 54 de mode d'emploi.

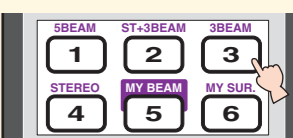

Pour régler plus finement les paramètres de l'environnement d'écoute ou pour faire des réglages encore plus sophistiqués pour les positions des enceintes, les faisceaux sonores, etc. reportez-vous à "MANUAL SETUP" (Configuration manuelle) à la page 72 du mode d'emploi.



# YAMAHA HTY-7030

## KURZ-ANLEITUNG

Diese Kurz-Anleitung erläutert in kurzer und übersichtlicher Form, wie Sie dieses Geräts mit einem Fernsehgerät und einem DVD-Player verbinden und Surroundklang-Effekte genießen. Ausführliche Anweisungen zur Bedienung finden Sie in der Bedienungsanleitung.

## 1 Installieren dieses Gerätes

### Bestimmung des richtigen Aufstellungsorts

Installieren Sie dieses Gerät an einem Ort, wo der Schallstrahlengang durch keine Hindernisse, wie z.B. Möbelstücke, beeinträchtigt wird. Anderenfalls werden die gewünschten Surroundklangeffekte möglicherweise nicht erzielt. Sie können dieses Gerät parallel zur Wand oder in einer Ecke installieren.

Installieren Sie dieses Gerät genau in der Mitte der Wand, von der linken und rechten Ecke aus gemessen.

Ein Hindernis, wie zum Beispiel ein Möbelstück

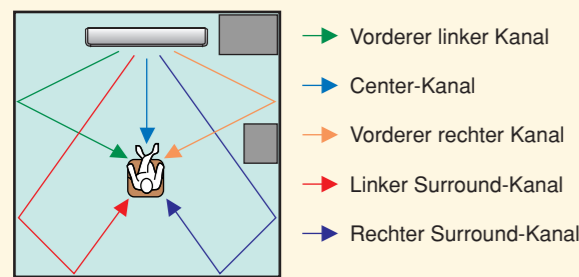

Installieren Sie dieses Gerät in einer Ecke in einem Winkel von 40° bis 50° zu den angrenzenden Wänden.

Ein Hindernis, wie zum Beispiel ein Möbelstück

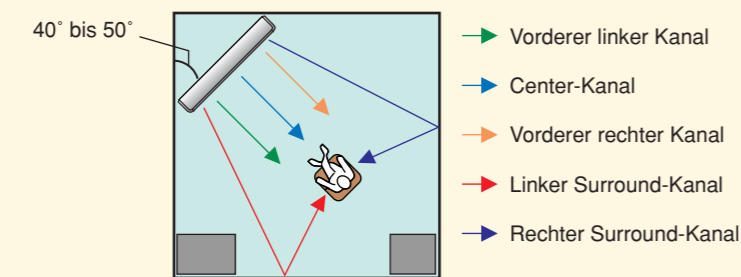

### Installation des Geräts in einem Gestell o. dgl.

Die Verbindungen mit externen Komponenten (siehe „2 Anschluss externer Komponenten an diesem Gerät“) können je nach Installationsumgebung vor der Aufstellung des Geräts erfolgen. Wir empfehlen Ihnen, dieses Gerät und alle anderen Komponenten zunächst provisorisch anzuordnen um zu sehen, in welcher Reihenfolge Sie vorgehen müssen. Wenn das Gerät oben in einem Gestell o. dgl. installiert wird, verwenden Sie die mitgelieferten Klebhalterungen, um einen unbeabsichtigten Fall des Geräts zu vermeiden. Ausführliche Anweisungen zur Installation finden Sie in der Bedienungsanleitung.

Das folgende Beispiel zeigt die Aufstellung in einem Gestell. Damit keine Kratzer an Gerät und Fußboden entstehen, empfehlen wir Ihnen, in Schritt 2 ein Stück Stoff o. dgl. auf den Boden zu legen.

- 1 Stellen Sie das Gerät vor dem Gestell auf dem Boden ab.
- 2 Drehen Sie das Gerät auf den Kopf und verbinden Sie es mit dem Fernsehgerät und dem DVD-Player.
- 3 Stellen Sie das Gerät in das Gestell.
- 4 Die Aufstellung ist damit abgeschlossen



#### Tip

- Zur Optimierung der Surroundeffekte stellen Sie das Gerät in das obere Regalbrett. Ein gewisser Abstand zum Fußboden ist von Vorteil.
- Sie können auch den optionalen Metall-Wandhalter zur Montage dieses Systems an der Hörraumwand verwenden. Einzelheiten entnehmen Sie bitte der mit dem Metall-Wandhalter gelieferten Gebrauchsanleitung.

#### Hinweis

Arbeiten Sie vorsichtig, damit weder am Gerät noch am Gestell Kratzer entstehen.

#### Teile für Anschluss und Betrieb

- Audio-Cinchkabel (x1)
- OSD\*-Video-Cinchkabel (x1)
- Optokabel (x1)
- Digitales Audio-Cinchkabel (x1)
- IntellBeam Mikrophon (x1)
- Pappständer für Mikrophon (x1)
- Demo-DVD (x1)

\*OSD: Bildschirmanzeige (On-Screen Display)

## 2 Anschluss externer Komponenten an diesem Gerät

### Verbinden des Geräts mit externen Komponenten wie Fernsehgerät und DVD-Player.

Schließen Sie Fernsehgerät, DVD-Player u. dgl. mit geeigneten Kabeln wie nachfolgend beschrieben an. Nach Herstellen aller anderen Verbindungen schließen Sie dann noch das Netzkabel an eine Steckdose an. Weitere Informationen zum Anschluss anderer Komponenten finden Sie in der Bedienungsanleitung auf den Seiten 19 bis 29.

#### Anschlussbeispiel 1

Dieses Anschlussbeispiel veranschaulicht eine Möglichkeit für den Anschluss externer Komponenten wie Fernsehgerät und DVD-Player mit den mitgelieferten Kabeln. Mehrkanalton vom DVD-Player und analoge/digitale Tonsignale vom Fernsehgerät genießen. Stellen Sie mit Hilfe des mit dem DVD-Player gelieferten Video-Cinchkabels eine Video-Verbindung zwischen dem DVD-Player und dem Fernsehgerät her.

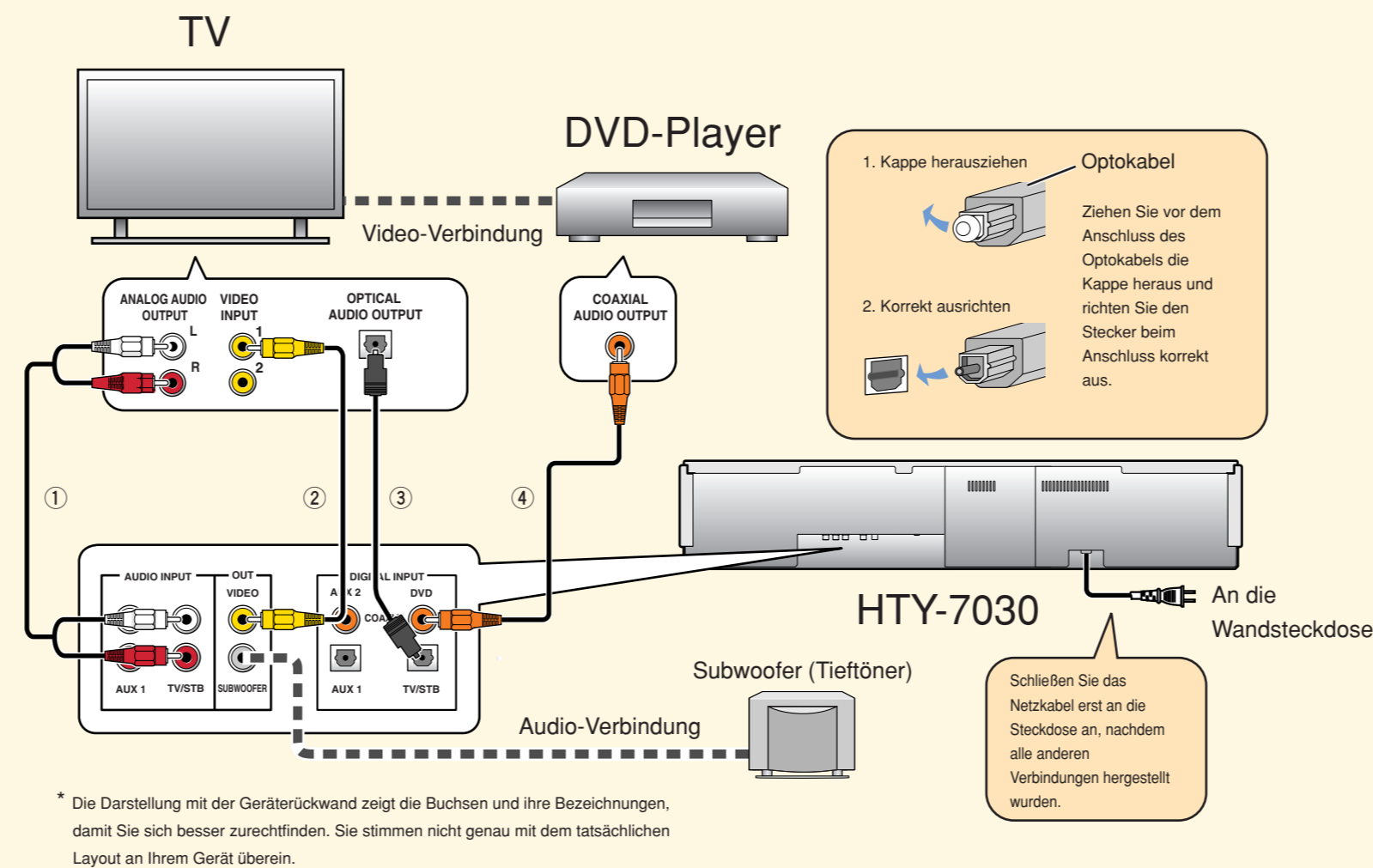

\* Die Darstellung mit der Geräterückwand zeigt die Buchsen und ihre Bezeichnungen, damit Sie sich besser zurechtfinden. Sie stimmen nicht genau mit dem tatsächlichen Layout an Ihrem Gerät überein.

Stellen Sie die Kabelverbindungen in der folgenden Reihenfolge her.

#### Mitgeliefert

- 1 Audio-Cinchkabel (Zur Ausgabe analoger Fernseh-Audiosignale über dieses Gerät.)
- 2 OSD-Video-Cinchkabel (Zum Einblenden der HTY-7030 Menüanzeige am Fernsehbildschirm.)
- 3 Optokabel (Zur Ausgabe digitaler Fernseh-Audiosignale über dieses Gerät.)
- 4 Digitales Audio-Cinchkabel (Zur Ausgabe digitaler DVD-Audiosignale über dieses Gerät.)

#### Hinweis

Sehen Sie nach, ob der digitale Audio-Ausgang an Fernsehgerät und DVD-Player eingeschaltet ist.

Nachdem Sie die externen Komponenten angeschlossen haben, folgen Sie den Schritten auf der Rückseite, um das AUTO SETUP zu starten.

Fortsetzung auf der Rückseite

#### Anschlussbeispiel 2

Dieses Anschlussbeispiel zeigt eine Möglichkeit zur vollen Nutzung der Funktionalität dieses Geräts. Über das HDMI-Kabel können Sie DVD-Audio- und -Videosignale mit höherer Qualität wiedergeben. Falls Ihr Fernsehgerät nicht mit einem eingebauten digitalen Satellitentuner, Kabelfernsehtuner oder digitalen Airwave-Tuner ausgestattet ist, schließen Sie einen digitalen Satellitentuner, Kabelfernsehtuner oder digitalen Airwave-Tuner über das HDMI-Kabel an. Einzelheiten finden Sie in der Bedienungsanleitung auf Seite 21 unter „Anschlüsse mit HDMI-Kabeln“.

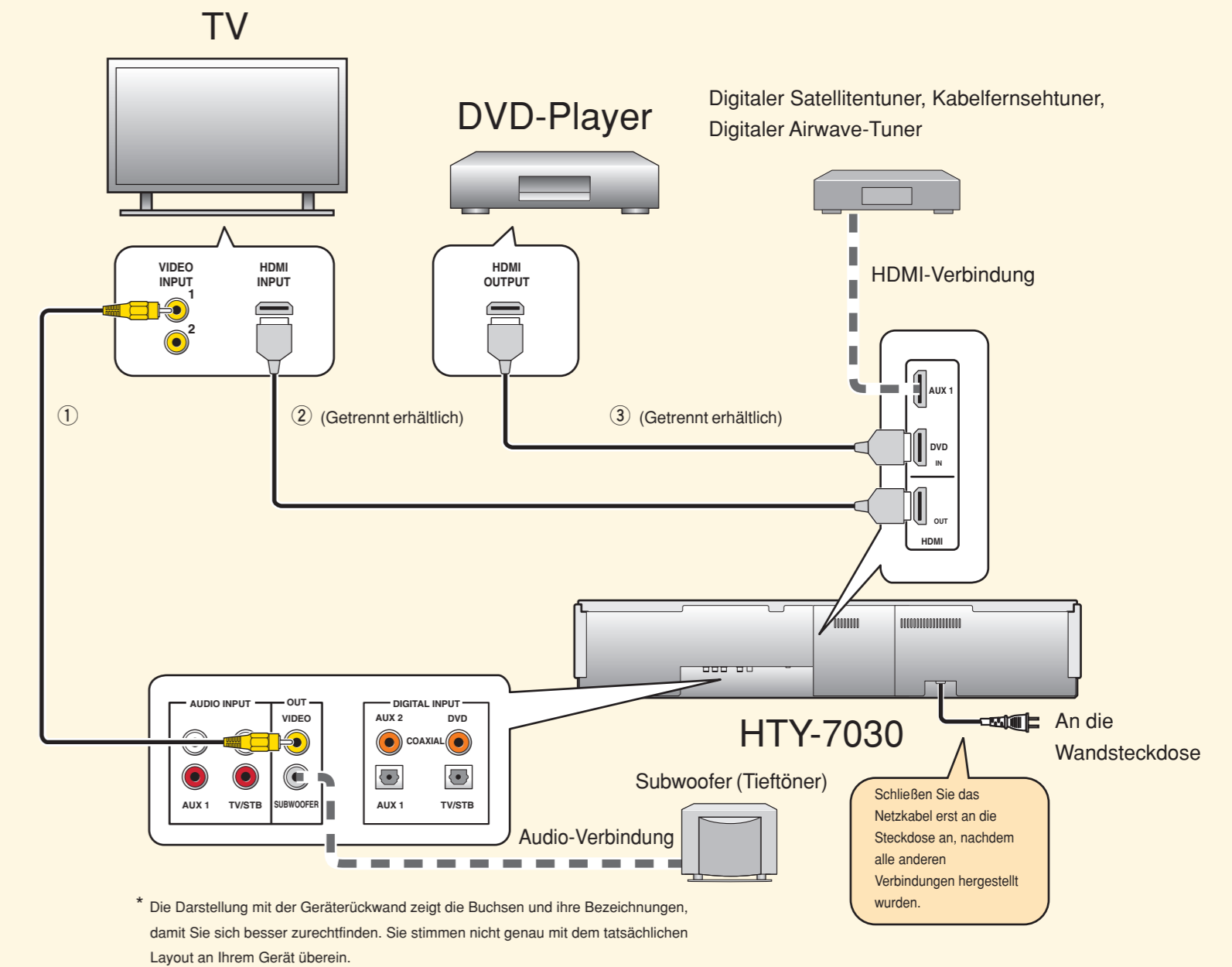

\* Die Darstellung mit der Geräterückwand zeigt die Buchsen und ihre Bezeichnungen, damit Sie sich besser zurechtfinden. Sie stimmen nicht genau mit dem tatsächlichen Layout an Ihrem Gerät überein.

Stellen Sie die Kabelverbindungen in der folgenden Reihenfolge her.

#### Mitgeliefert

- 1 OSD-Video-Cinchkabel (Zum Einblenden der HTY-7030 Menüanzeige am Fernsehbildschirm)

#### Getrennt erhältlich

- 2 HDMI-Kabel (Zur Darstellung des digitalen DVD-Videosignals am Fernsehbildschirm)
- 3 HDMI-Kabel (Zur Eingabe der digitalen DVD-Audio-/Videosignale in dieses Gerät)

#### Tip

Wenn Sie dieses Gerät über HDMI mit einem Fernsehgerät verbinden, das mit der HDMI-Steuerung kompatibel ist, können Sie die Fernbedienung des Fernsehgeräts zum Ein-/ Ausschalten dieses Geräts, Auswählen der Audio-Komponente und Einstellen der Lautstärke verwenden.

#### Hinweis

Sehen Sie nach, ob der digitale Audio-Ausgang an Fernsehgerät und DVD-Player eingeschaltet ist.

Nachdem Sie die externen Komponenten angeschlossen haben, folgen Sie den Schritten auf der Rückseite, um das AUTO SETUP zu starten.

Fortsetzung auf der Rückseite



### 3 Durchführung von AUTO SETUP (IntelliBeam)

Führen Sie das AUTO SETUP durch, um die Einstellungen der Geräteparameter optimal an Ihre Hörumgebung anzupassen

Die IntelliBeam-Technologie erlaubt Ihnen eine automatische Ermittlung der für Ihren Hörraum optimalen Soundeinstellungen. Während des AUTO SETUP-Vorgangs werden laute Testtöne ausgegeben. Achten Sie darauf, dass sich im Verlauf des AUTO SETUP-Vorgangs keine Kinder im Hörraum befinden.

**1** Schließen Sie das mitgelieferte IntelliBeam-Mikrofon an die INTELLIBEAM MIC-Buchse an der Frontblende an.

Wir empfehlen die Verwendung des mitgelieferten Karton-Mikrofonständers für das AUTO SETUP. Bauen Sie den Ständer zusammen und legen Sie das Mikrofon wie in der Abbildung oben auf den Ständer.

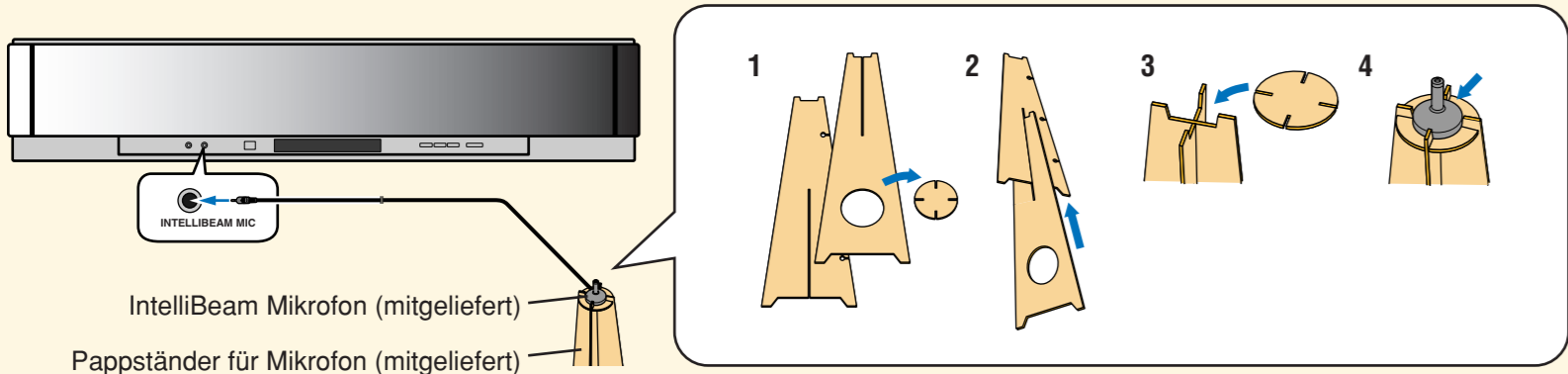

**2** Stellen Sie das IntelliBeam mikrofon an Ihrer normalen Hörposition auf.

Verwenden Sie den mitgelieferten Karton-Mikrofonständer oder ein Stativ, damit das Mikrofon sich in derselben Höhe befindet wie Ihre Ohren, wenn Sie an Ihrer Hörposition Platz nehmen.

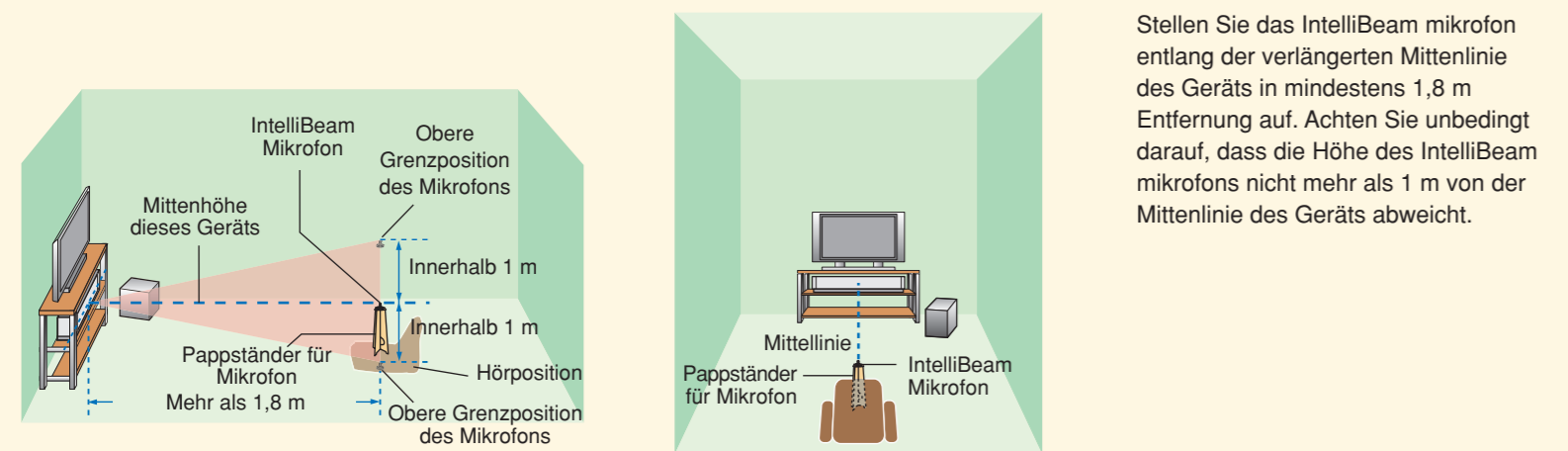

**3** Drücken Sie STANDBY/ON auf der Fernbedienung.

Das Gerät wird dadurch eingeschaltet. Legen Sie zunächst Batterien in die Fernbedienung ein (siehe Seite 30 in der Bedienungsanleitung). Stellen Sie, sofern erforderlich, den Lautstärkepegel dieses Geräts ein.

Wenn ein Subwoofer angeschlossen ist, stellen Sie dessen Lautstärke und Übergangs-/Tiefpassfrequenz ein. Mehr dazu finden Sie im Tipp auf Seite 36 der Bedienungsanleitung.

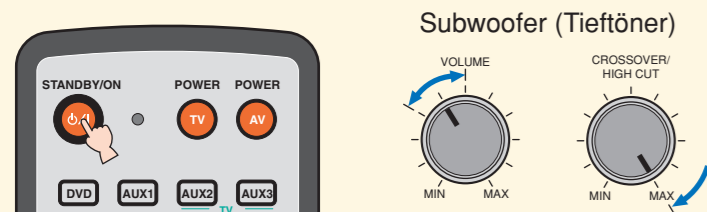

**4** Schalten Sie das Fernsehgerät ein.

**5** Wählen Sie den richtigen Videoeingang am Fernsehgerät.

„HTY-7030“ erscheint auf dem Fernsehbildschirm. Wenn das OSD-Video-Cinchkabel wie im Anschlussbeispiel an Videoeingang 1 des Fernsehgeräts angeschlossen wurde, wählen Sie den Videoeingang „1“.

**6** Stellen Sie den Betriebsmoduswähler auf YSP.

Das Gerät schaltet in den YSP(Yamaha HTY-7030 Digital Sound Projector)-Betriebsmodus.

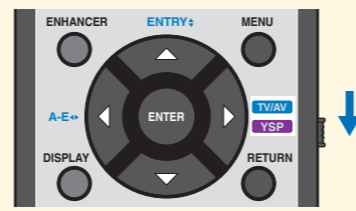

**7** Halten Sie AUTO SETUP mindestens 2 Sekunden lang gedrückt.

Die Menüanzeige erscheint am Fernsehbildschirm. Sollte die Menüanzeige nicht eingeblendet werden, überprüfen Sie das OSD-Video-Cinchkabel (siehe Anschlussbeispiel auf der Vorderseite).

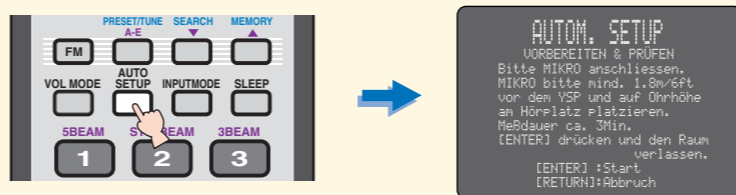

**Tipp**

Sie können die in der Bildschirmanzeige gezeigte Sprache mit den folgenden Schritten wählen. Stellen Sie den Betriebsmoduswählschalter auf YSP → Drücken Sie MENU → Drücken Sie  $\Delta$  /  $\nabla$  zum Wählen von LANGUAGE SETUP → Drücken Sie ENTER → Drücken Sie  $\Delta$  /  $\nabla$  zum Auswählen der Sprache → Drücken Sie ENTER

**8** Prüfen Sie folgende Punkte.

**Bezüglich des IntelliBeam-Mikrofons**

- Ist das Mikrofon entlang der imaginären, vom Gerät gezogenen Mittellinie aufgestellt?
- Befindet sich das Mikrofon innerhalb 1 m ober- bzw. unterhalb der Mittellinie des Geräts?

- Ist das Mikrofon mindestens 1,8 m vom Gerät entfernt?

**Bezüglich der Raumumgebung**

- Herrscht im Hörraum die erforderliche Ruhe?

**9** Bereiten Sie sich vor, den Raum zu verlassen.

Die bestmögliche Einstellung wird unter Umständen nicht erzielt, wenn Sie im Hörraum bleiben. Bereiten Sie alles vor, so dass Sie den Hörraum nach Drücken von ENTER in Schritt 10 innerhalb von 10 Sekunden verlassen können.

**Tipp**

- Nehmen Sie diese Anleitung beim Verlassen des Raums mit.
- Warten Sie draußen, bis der AUTO SETUP-Vorgang beendet ist.
- Das AUTO SETUP dauert etwa 3 Minuten.
- Sie können den gestarteten AUTO SETUP-Vorgang durch einen Druck auf RETURN abbrechen.

**10** Drücken Sie ENTER, um den AUTO SETUP-Vorgang zu starten, und verlassen Sie den Hörraum dann innerhalb von 10 Sekunden.

Die folgende Anzeige erscheint am Fernsehbildschirm. Verlassen Sie den Raum innerhalb von 10 Sekunden, bevor der AUTO SETUP-Vorgang startet.

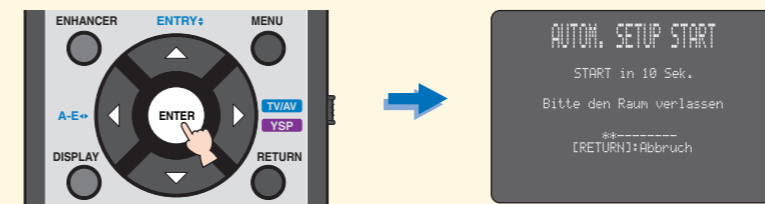

Die Setup-Anzeigen wechseln während des AUTO SETUP-Vorgangs automatisch.

Nach Abschluss des AUTO SETUP-Vorgangs ist auf dem Fernsehbildschirm die folgende Anzeige zu sehen.

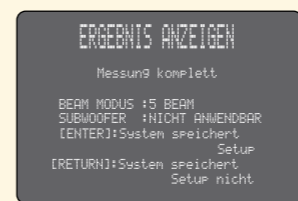

Falls „ENVIRONMENT CHECK FAILED“ angezeigt wird, lesen Sie auf Seite 40 in der Bedienungsanleitung nach und führen den Vorgang danach noch einmal durch.

**Tipp**

- Das Ergebnis kann je nach Hörumgebung anders ausfallen.
- Wenn ein Fehler auftritt, erscheint eine entsprechende Fehlermeldung auf dem Bildschirm. Folgen Sie in einem solchen Fall den Anweisungen unter „Fehlermeldungen für AUTO SETUP“ auf Seite 41 der Bedienungsanleitung. Zum erneuten Starten des AUTO SETUP-Vorgangs drücken Sie RETURN.

**11** Drücken Sie ENTER.

Die folgende Anzeige erscheint 2 Sekunden lang am Fernsehbildschirm, wonach die Menüanzeige ausgeblendet wird.

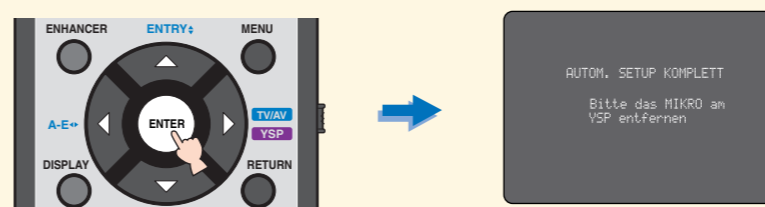

**12** Trennen Sie das IntelliBeam-Mikrofon ab.

Das AUTO SETUP ist hiermit beendet. Bewahren Sie das IntelliBeam-Mikrofon an einem sicheren Platz auf. Die Einstellungen werden automatisch im Systemspeicher festgehalten.

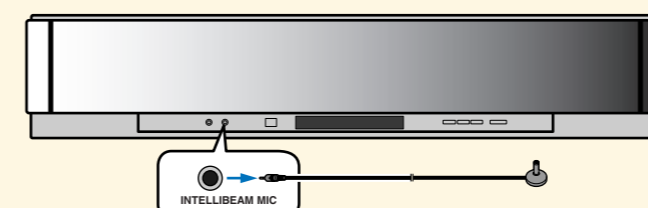

### 4 Surroundklang-Wiedergabe

Genießen Sie digitale Fernseh- oder DVD-Tonsignale mit Surroundklang.

Anweisungen zur Bedienung und Einstellung Ihres Fernsehers oder DVD-Players entnehmen Sie bitte der Bedienungsanleitung der betreffenden Komponente.

DVD-Wiedergabe mit Surroundklang

**1** Wählen Sie den DVD-Eingang am Fernsehgerät.

**2** Stellen Sie den Betriebsmoduswähler auf YSP.

Das Gerät schaltet in den YSP-Betriebsmodus.

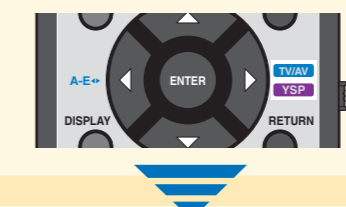

**3** 1) Drücken Sie DVD an der Fernbedienung dieses Geräts.

Das Gerät schaltet dabei in den DVD-Wiedergabemodus.

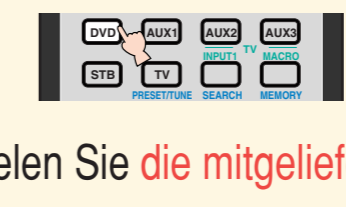

2) Spielen Sie die mitgelieferte Demo-DVD auf dem DVD-Player ab.

Fernsehprogramme mit Surroundklang

**1** Wählen Sie mit der Fernbedienung des Fernsehgeräts das gewünschte Fernsehprogramm.

**2** Stellen Sie den Betriebsmoduswähler auf YSP.

Das Gerät schaltet in den YSP-Betriebsmodus.

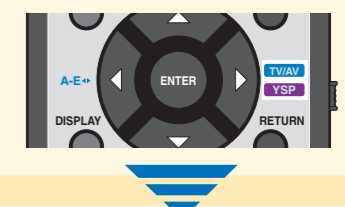

**3** Drücken Sie TV an der Fernbedienung dieses Geräts.

Das Gerät schaltet in den TV-Wiedergabemodus.

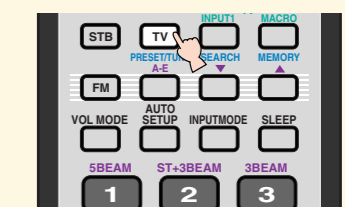

**4** Prüfen Sie das an diesem Gerät ausgegebene digitale Signal.

Die Eingangskanalanzeigen (siehe Seite 8 in der Bedienungsanleitung) leuchten im Frontblendendisplay je nach der Kanalspezifikation der betreffenden Eingangsquelle auf. Falls auch Ton vom Fernseher selbst erzeugt wird, schalten Sie ihn stumm. Genauere Angaben zu digitalen Audio-Eingangssignalen finden Sie in der Bedienungsanleitung auf Seite 46.

Eingangskanalanzeigen

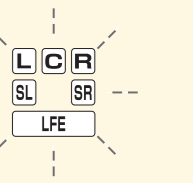

**5** Stellen Sie den Lautstärkepegel dieses Geräts mit VOLUME +/- an der Fernbedienung ein.

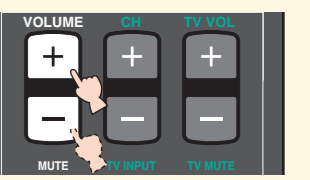

**6** Drücken Sie eine der Schallstrahlmodustasten an der Fernbedienung, um den gewünschten Schallstrahlmodus zu wählen.

Wählen Sie den der sechst Schallstrahlmodi, der sich für die aktuelle Eingangsquelle am besten eignet. Weitergehende Informationen zu den Schallstrahlmodi finden Sie in der Bedienungsanleitung auf Seite 54.

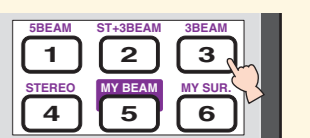

Zur manuellen Feinabstimmung der Hörumgebungsparameter oder zum Vornehmen weitergehender Einstellungen für Lautsprecherpositionen, Schallstrahlen usw. lesen Sie auf Seite 72 der Bedienungsanleitung unter „MANUAL SETUP“ nach.





# HTY-7030

## Snabbreferensguide

I denna snabbreferensguide beskrivs hur man kan ansluta en tv och en DVD-spelare till ljudprojektorn och erhålla surroundljudseffekter på ett snabbt och enkelt sätt. För närmare information om manövrering hänvisas till bruksanvisningen.

## 1 Installering av ljudprojektorn

### Bestäm var ljudprojektorn ska installeras.

Installera ljudprojektorn på en plats där inga hinder, såsom möbler, är i vägen för ljudstrålarna. Sådana hinder kan medföra att önskade surroundljudseffekter inte kan uppnås. Ljudprojektorn kan installeras längs en vägg eller i ett hörn.

Installera ljudprojektorn exakt på mitten av väggen, mätt från hörnen till vänster och höger.

Möbel etc.

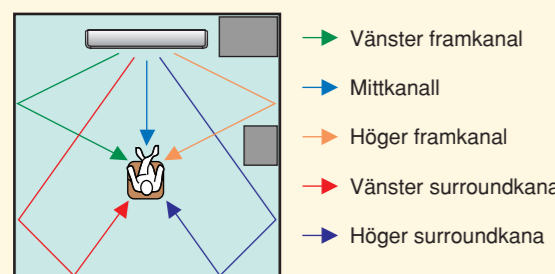

Installera ljudprojektorn i 40° till 50° vinkel från de angränsande väggarna.

Möbel etc.

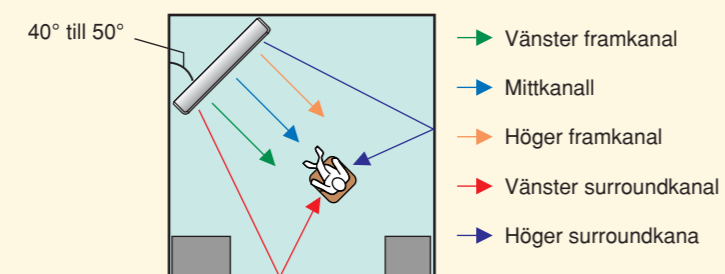

### Installera ljudprojektorn i ett rack e.dyl.

Beroende på aktuell installationsmiljö kan anslutningar till externa komponenter (se "2 Anslutning av externa komponenter till ljudprojektorn") utföras innan ljudprojektorn installeras. Det rekommenderas att samtliga komponenter placeras ut temporärt på önskade platser för att det ska gå lättare att avgöra vilken åtgärd som behöver utföras först. Använd de medföljande fästkuddarna för att förhindra att ljudprojektorn faller ner, om ljudprojektorn placeras ovanpå ett rack e.dyl. För vidare information om installation hänvisas till sidan 16 i bruksanvisningen.

Nedan visas ett exempel på hur ljudprojektorn kan installeras i ett rack. För att undvika repor på ljudprojektorn eller golvet rekommenderas att en filt e.dyl. placeras på golvet i punkt 2.

- 1 Placera ljudprojektorn framför racket.
- 2 Placera ljudprojektorn uppochner och anslut tv:n och DVD-spelaren till ljudprojektorn.
- 3 Installera ljudprojektorn i racket.
- 4 Installationen är klar.



- Placera ljudprojektorn på den övre hyllan, så att den hålls borta från golvet, för att uppnå bättre surroundeffekter.
- Ett metallfäste (säljs separat) kan också användas till att montera ljudprojektorn på en vägg. För detaljer hänvisas till de anvisningar som följer med metallfästet.

#### Anmärkning

Var försiktig med att inte orsaka repor på ljudprojektorn eller racket.

#### Artiklar som behövs för anslutningar och manövrering

- Ljudkabel med stiftkontakter (x1)
- Videokabel med stiftkontakter (x1)
- Optisk kabel (x1)
- Digital ljudkabel med stiftkontakter (x1)
- IntelliBeam-mikrofon (x1)
- Mikrofonställ av hårdpapp (x1)
- Demonstrations-DVD (x1)

## 2 Anslutning av externa komponenter till ljudprojektorn

### Anslut externa komponenter, t.ex. en tv och en DVD-spelare, till ljudprojektorn.

Använd lämpliga kablar till att ansluta tv:n och DVD-spelaren till ljudprojektorn enligt nedan. Anslut nätkabeln till ett nätuttag efter att alla övriga anslutningar är klara. För vidare information om anslutning av andra komponenter hänvisas till sidorna 19 till 29 i bruksanvisningen.

#### Anslutningsexempel 1

I detta anslutningsexempel visas hur sådana externa komponenter som en tv och en DVD-spelare kan anslutas till ljudprojektorn med hjälp av medföljande kablar. Med denna anslutning kan flerkanaligt ljud från DVD-spelaren och analogt/digitalt ljud från tv:n återges. Använd den videokabel med stiftkontakter som följer med DVD-spelaren till att utföra en videoanslutning mellan DVD-spelaren och tv:n.

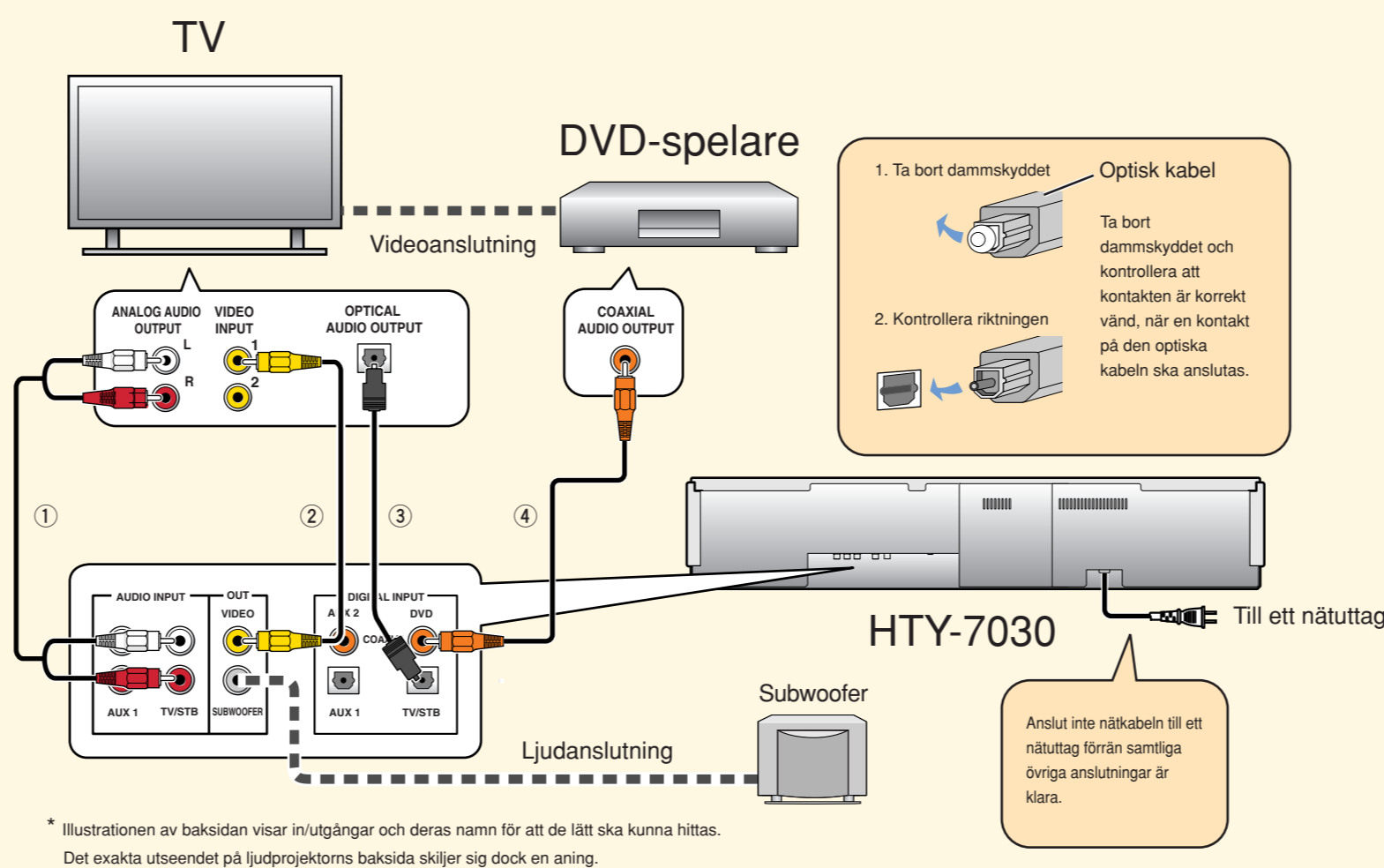

\* Illustrationen av baksidan visar in/utgångar och deras namn för att de lätt ska kunna hittas. Det exakta utseendet på ljudprojektorns baksida skiljer sig dock en aning.

Anslut kablar i följande ordning.

#### Medföljer

- 1 Ljudkabel med stiftkontakter (för utmatning av **analog**a tv-ljudsignaler via ljudprojektorn)
- 2 Videokabel med stiftkontakter (för visning av **menyn** till HTY-7030 på tv:n)
- 3 Optisk kabel (för utmatning av **digital**a tv-ljudsignaler via ljudprojektorn)
- 4 Digital ljudkabel med stiftkontakter (för utmatning av **digital**a DVD-ljudsignaler via ljudprojektorn)

#### Anmärkning

Kontrollera huruvida digital ljudutmatning på tv:n och DVD-spelaren är inkopplad.

Utför åtgärderna på baksidan för att starta AUTO SETUP-inställning, när externa komponenter har anslutits.

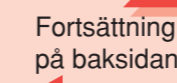

#### Anslutningsexempel 2

I detta anslutningsexempel visas hur ljudprojektorns möjligheter kan utnyttjas på bästa sätt. En HDMI-kabel sörjer för bättre ljud- och videokvalitet från DVD-spelaren. Om inte tv:n har inbyggd digital satellitmottagare, kabel-tv-mottagare eller digital markmottagare, så anslut en digital satellitmottagare, en kabel-tv-mottagare eller en digital markmottagare via en HDMI-kabel. Vi hänvisar till "Anslutningar via HDMI-kablar" på sidan 21 i bruksanvisningen angående detaljer.

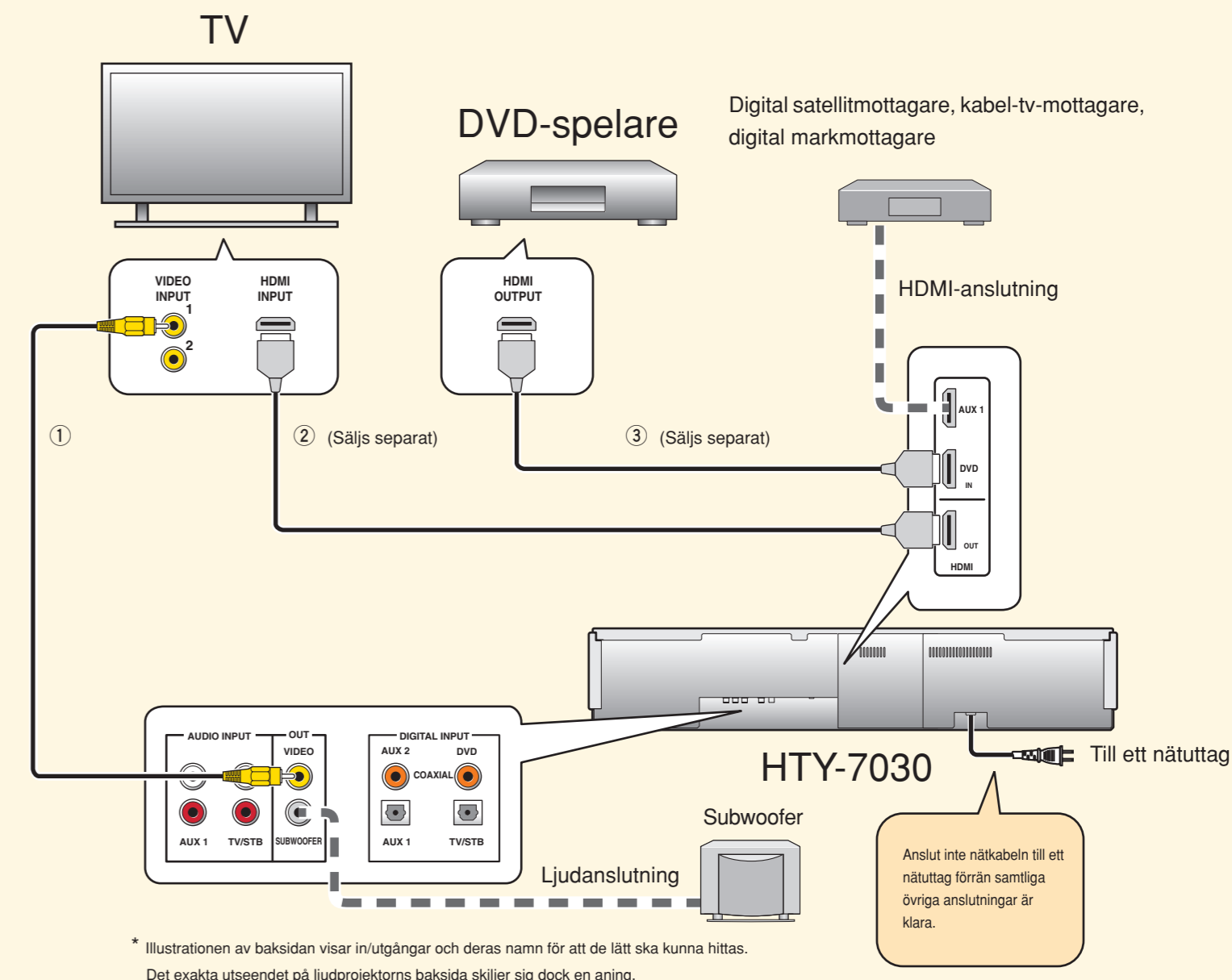

\* Illustrationen av baksidan visar in/utgångar och deras namn för att de lätt ska kunna hittas. Det exakta utseendet på ljudprojektorns baksida skiljer sig dock en aning.

Anslut kablar i följande ordning.

Medföljer	Säljs separat
1 Videokabel med stiftkontakter (för visning av <b>menyn</b> till HTY-7030 på tv:n)	2 HDMI-kabel (för visning av <b>digital</b> DVD-video på tv:n)
	3 HDMI-kabel (för inmatning av <b>digital</b> a DVD-ljud/videosignaler till ljudprojektorn)

#### Tips

Om en tv kompatibel med HDMI-styrning ansluts till ljudprojektorn via en HDMI-kabel, så kan fjärrkontrollen till tv:n användas till att slå på eller av strömmen, välja komponent för ljudåtergivning och reglera volymnivån på ljudprojektorn.

#### Anmärkning

Kontrollera huruvida digital ljudutmatning på tv:n och DVD-spelaren är inkopplad.

Utför åtgärderna på baksidan för att starta AUTO SETUP-inställning, när externa komponenter har anslutits.

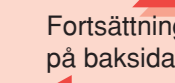



## 3 Utförande av AUTO SETUP-inställning (IntelliBeam)

Utför AUTO SETUP-inställningen för att anpassa inställningar till aktuell lyssningsmiljö.

IntelliBeam-tekniken gör det möjligt att uppnå optimala ljudinställningar i förhållande till den aktuella lyssningsmiljön. *Det är normalt att höga testtoner matas ut under pågående AUTO SETUP-inställning.* Se till att inga barn finns i närheten av lyssningsrummet medan AUTO SETUP-inställningen genomförs.

### 1 Anslut den medföljande IntelliBeam-mikrofonen till ingången INTELLIBEAM MIC på frontpanelen.

Det medföljande mikrofonstället av hårdpapp kan användas vid AUTO SETUP-inställning. Montera ihop stället och placera IntelliBeam-mikrofonen ovanpå stället enligt illustrationen nedan.

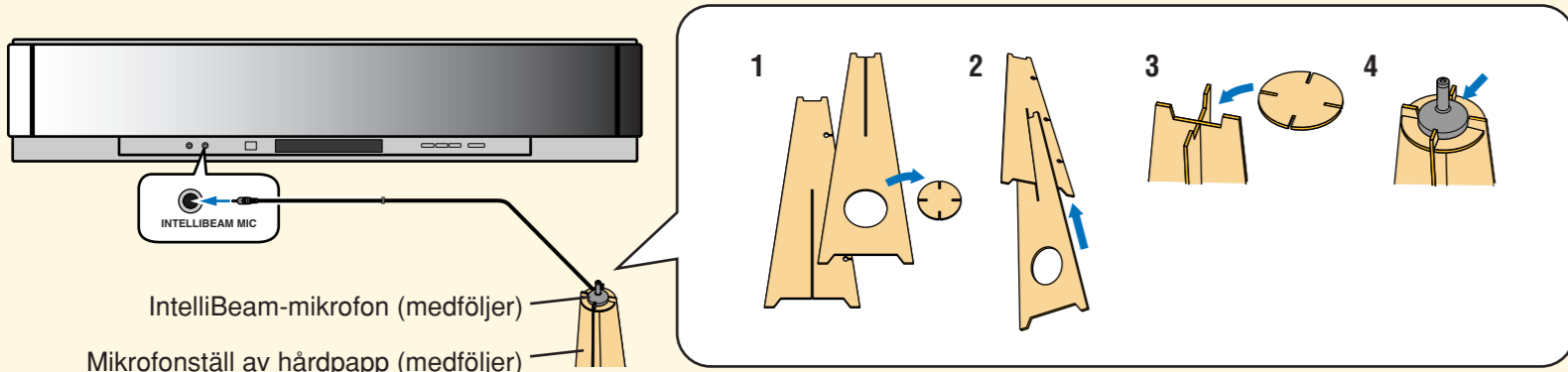

### 2 Placera IntelliBeam-mikrofonen på den normala lyssningsplatsen.

Använd det medföljande mikrofonstället av hårdpapp eller ett stativ till att placera IntelliBeam-mikrofonen på samma höjd som lyssnarens öronen är när lyssnaren sitter på lyssningsplatsen.

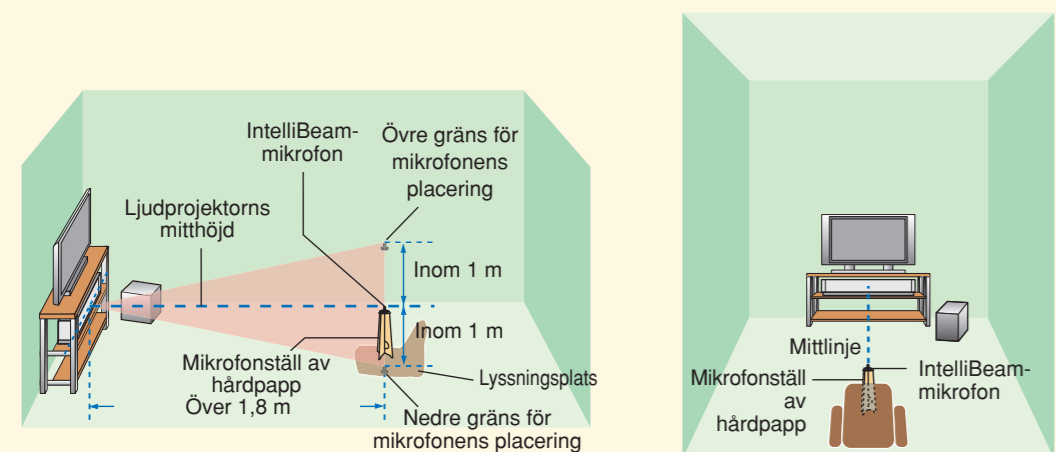

Placera IntelliBeam-mikrofonen längs en utdragen mittlinje från ljudprojektorn och på minst 1,8 meters avstånd från ljudprojektorns framsida. Se också till att den placeras inom en meter ovanför eller nedanför ljudprojektorns mitthöjd.

### 3 Tryck på STANDBY/ON på fjärrkontrollen.

Strömmen till ljudprojektorn slås på. Sätt i batterier i fjärrkontrollen före manövrering (se sid. 30 i bruksanvisningen). Reglera vid behov volymnivån på ljudprojektorn. Om en lågbashögtalare har anslutits, så ställ in volym och övergångsfrekvens/övre gränshörsfrekvens. Vi hänvisar till anmärkningarna på sidan 36 i bruksanvisningen.

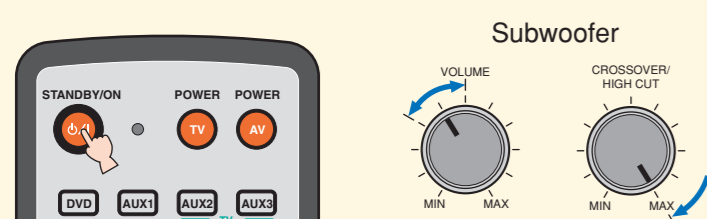

### 4 Slå på strömmen till tv:n.

### 5 Välj lämplig videoingång på tv:n.

"HTY-7030" visas på tv-skärmen. Om OSD-videokabeln med stiftkontakter har anslutits till videoingång 1 på tv:n enligt anslutningsexemplen, så se till att välja videoingång "1".

### 6 Ställ manövreringslägesväljaren i läget YSP.

Manövreringsläget YSP(Yamaha HTY-7030 Digital Sound Projector) kopplas in på ljudprojektorn.

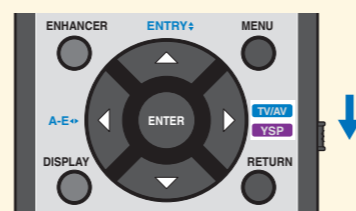

### 7 Tryck in och håll AUTO SETUP intryckt i över 2 sekunder.

En meny visas på tv-skärmen. Om meny inte visas, så kontrollera OSD-videokabeln med stiftkontakter (se anslutningsexemplen på framsidan).

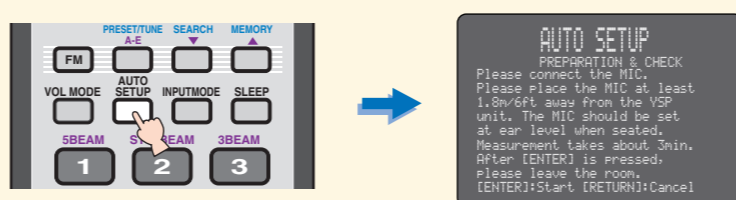

### 8 Kontrollera följande punkter.

Angående IntelliBeam-mikrofonen

- Är mikrofonen placerad längs en tänkt mittlinje dragen från ljudprojektorn?
- Är mikrofonen placerad inom en meter ovanför eller nedanför ljudprojektorns mitthöjd?
- Är mikrofonen placerad över 1,8 meter från ljudprojektorns framsida?

Angående rumsmiljön

- Är lyssningsrummet så tyst som möjligt?

### 9 Gör dig beredd att lämna rummet.

Inställningsresultatet kan bli sämre, om någon befinner sig i rummet. *Var beredd att lämna rummet inom 10 sekunder efter tryckning på ENTER i punkt 10.*

☝ Tips

- Ta med denna guide ut ur rummet.
- Vänta utanför rummet tills AUTO SETUP-inställningen är klar.
- AUTO SETUP-inställningen tar cirka 3 minuter.
- Tryck på RETURN för att vid behov avbryta en påbörjad AUTO SETUP-inställning.

### 10 Tryck på ENTER för att starta AUTO SETUP-inställningen och lämna rummet inom 10 sekunder.

Följande meddelande visas på tv-skärmen. Lämna rummet inom 10 sekunder, innan AUTO SETUP-inställningen startar.

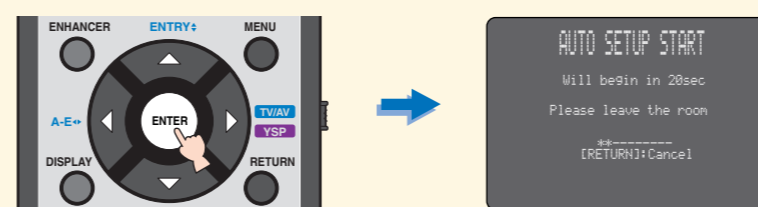

Inställningsmenyerna ändras automatiskt under pågående AUTO SETUP-inställning. Inställningsmenyerna ändras automatiskt under pågående AUTO SETUP-inställning.

När AUTO SETUP-inställningen är klar visas följande meny på tv-skärmen.

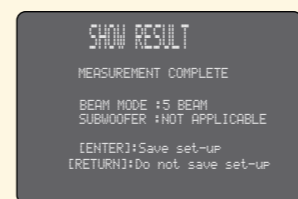

Om "ENVIRONMENT CHECK (FAILED)" visas, så läs anvisningarna på sidan 40 i bruksanvisningen och kör sedan inställningen igen.

☝ Tips

- Resultet kan variera beroende på miljö.
- Om ett fel uppstår, så visas motsvarande felmeddelande på skärmen. Kontrollera i så fall orsaken till felet med hjälp av "Felmeddelanden för AUTO SETUP" på sidan 41 i bruksanvisningen och följ anvisningen för lämplig åtgärd. Tryck på RETURN för att starta om AUTO SETUP-inställningen.

### 11 Tryck på ENTER.

Följande meddelande visas i två sekunder på tv-skärmen varefter menyvisningen avbryts.

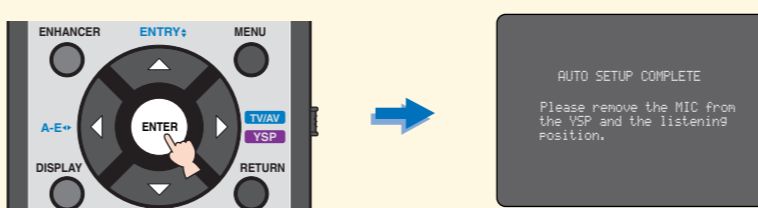

### 12 Koppla loss IntelliBeam-mikrofonen.

AUTO SETUP-inställningen är därmed klar. Spara IntelliBeam-mikrofonen på ett säkert ställe. Inställningarna sparas automatiskt i systemminnet.

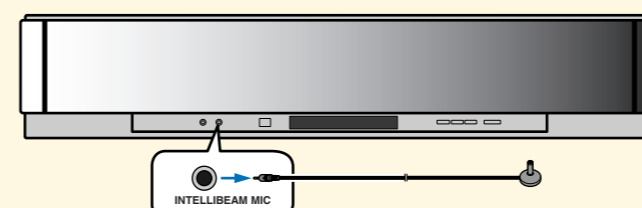

## 4 Återgivning av surroundljud

Upplev digitalt surroundljud från tv eller DVD-skivor.

Angående manövrering av den tv eller den DVD-spelare som används hänvisas till bruksanvisningen till respektive komponent.

### Återgivning av surroundljud från DVD-skivor

#### 1 Välj videoingången för DVD-spelaren på tv:n.

#### 2 Ställ manövreringslägesväljaren i läget YSP.

Manövreringsläget YSP kopplas in på ljudprojektorn.

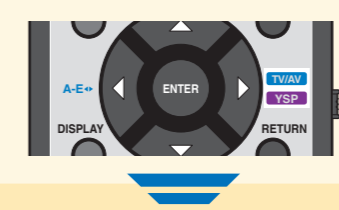

#### 3 1) Tryck på DVD på fjärrkontrollen till ljudprojektorn.

Återgivningsläget DVD kopplas in på ljudprojektorn.



#### 2) Spela upp den medföljande demonstrations-DVD:n på DVD-spelaren.

### Återgivning av surroundljud från tv

#### 1 Använd fjärrkontrollen som följer med tv:n till att välja önskad tv-kanal.

#### 2 Ställ manövreringslägesväljaren i läget YSP.

Manövreringsläget YSP kopplas in på ljudprojektorn.

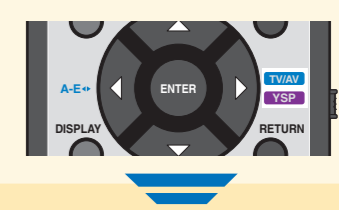

#### 3 Tryck på TV på fjärrkontrollen till ljudprojektorn.

Återgivningsläget TV kopplas in på ljudprojektorn.

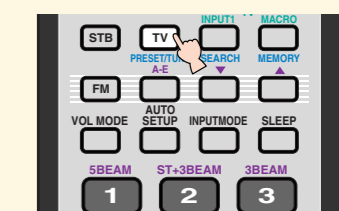

#### 4 Kontrollera de digitala signaler som matas ut via ljudprojektorn.

Indikeringarna för ingångskanaler (se sid. 8 i bruksanvisningen) visas på frontpanelens display och ändras i enlighet med kanalsammansättningen i motsvarande ingångskälla. *Om ljud återges via tv-högtalarna, så stäng av ljudet på tv:n.* Vi hänvisar till sidan 46 i bruksanvisningen angående detaljer kring inmatning av digitala ljudsignaler.

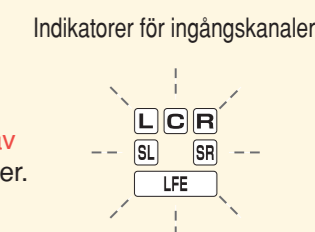

#### 5 Tryck på VOLUME +/- på fjärrkontrollen för att reglera volymnivån på ljudprojektorn.

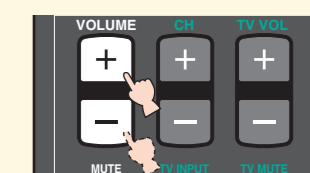

#### 6 Tryck på lämplig strällägesknapp på fjärrkontrollen för att välja önskat strälläge.

Välj det av de sex strällägena som passar bäst för aktuell ingångskälla på ljudprojektorn. För vidare information om strällägen hänvisas till sidan 54 i bruksanvisningen.

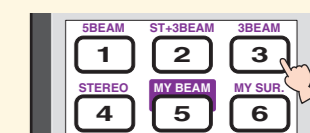

Angående manuell finjustering av parametrarna för lyssningsmiljö samt avancerade inställningar för högtalarpositioner, ljudstrålar m.m. hänvisas till "MANUAL SETUP" på sidan 72 i bruksanvisningen.





# HTY-7030

SNELGIDS

### Items gebruikt voor de aansluitingen en te verrichten handelingen

- Audio penstekkerkabel (x1)
- Videokabel voor het in-beeld display (x1)
- Optische kabel (x1)
- Digitale audio penstekkerkabel (x1)
- IntelliBeam microfoon (x1)
- Kartonnen microfoonstandaard (x1)
- Demonstratie-DVD (x1)

Deze Snelgids legt stap voor stap uit hoe u uw tv en DVD-speler kunt aansluiten op dit toestel en snel en makkelijk kunt gaan genieten van surroundweergave. Voor details verwijzen we u naar de Handleiding.

## 1 Installeren van dit toestel

### Bepaal waar u dit toestel wilt installeren.

Installeer het toestel zo dat de geluidsbundels niet gehinderd worden door obstakels, zoals meubilair. Anders is het mogelijk dat het surroundeffect tegenvalt. U kunt dit toestel parallel aan de wand of in een hoek installeren.

Installeer dit toestel exact in het midden van de wand, zoals gemeten vanaf de linker en rechter hoek.

Voorwerpen zoals meubelstukken

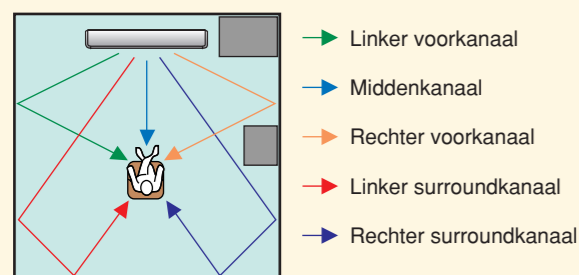

Installeer dit toestel in de hoek, met een hoek van 40° tot 50° ten opzichte van de beide wanden.

Voorwerpen zoals meubelstukken

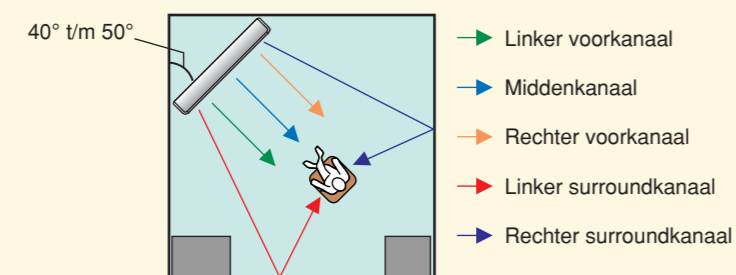

### Installeer dit toestel in een rek of kast o.i.d.

Afhankelijk van de manier waarop u dit toestel wilt installeren, kunt u misschien het beste van tevoren de externe apparatuur erop aansluiten (zie "2 Aansluiten van externe apparatuur op dit toestel"). We raden u aan eerst alle betrokken apparatuur tijdelijk bij elkaar te brengen en aan te sluiten zodat u gemakkelijker kunt beslissen wat u het eerst zult moeten doen. Als u dit toestel op een rek of kast o.i.d. wilt plaatsen, kunt u de meegeleverde bevestigingsmaterialen gebruiken om te voorkomen dat het toestel er vanaf valt. Zie bladzijde 16 in de Handleiding voor meer informatie over de installatie.

Hieronder volgt een voorbeeld waarin dit toestel in een rek of kast geplaatst wordt. Om te voorkomen dat er krassen komen op het toestel zelf of op de vloer, raden we u aan een deken of ander stuk stof op de vloer te leggen bij stap 2.

- 1 Plaats het toestel voor de kast.
- 2 Keer het toestel ondersteboven en sluit het aan op uw tv en DVD-speler.
- 3 Plaats het toestel in de kast.
- 4 De installatie is gereed.



Tip

- Voor een betere surroundweergave kunt u dit toestel het beste op de bovenste plank plaatsen, zodat het niet te dicht bij de vloer staat.
- U kunt ook een optionele metalen wandbeugel (los verkrijgbaar) gebruiken om dit toestel aan de wand te bevestigen. Raadpleeg voor details de handleiding van de metalen wandbeugel in kwestie.

Opmerking

Wees voorzichtig dat er geen krassen komen op dit toestel of op het kastje of rek.

## 2 Aansluiten van externe apparatuur op dit toestel

### Aansluiten van externe apparatuur, zoals een tv of DVD-speler, op dit toestel.

Sluit uw tv of DVD-speler zoals hieronder aangegeven staat aan op dit toestel met behulp van de juiste kabels. Doe de stekker pas in het stopcontact wanneer u alle aansluitingen gemaakt heeft. Zie de bladzijden 19 t/m 29 in de Handleiding voor meer informatie omtrent het aansluiten van andere apparatuur.

#### Aansluitvoorbeeld 1

Dit aansluitvoorbeeld laat u een manier zien om externe apparatuur, zoals een tv en een DVD-speler, aan te sluiten op dit toestel via de meegeleverde kabel. U kunt zo genieten van de multikanaals audio van uw DVD-speler en van de analoge/digitale audio van uw tv. Gebruik de videokabel (pen-/tulpstekker) die werd meegeleverd met uw DVD-speler om een videoverbinding te maken tussen uw DVD-speler en uw tv.

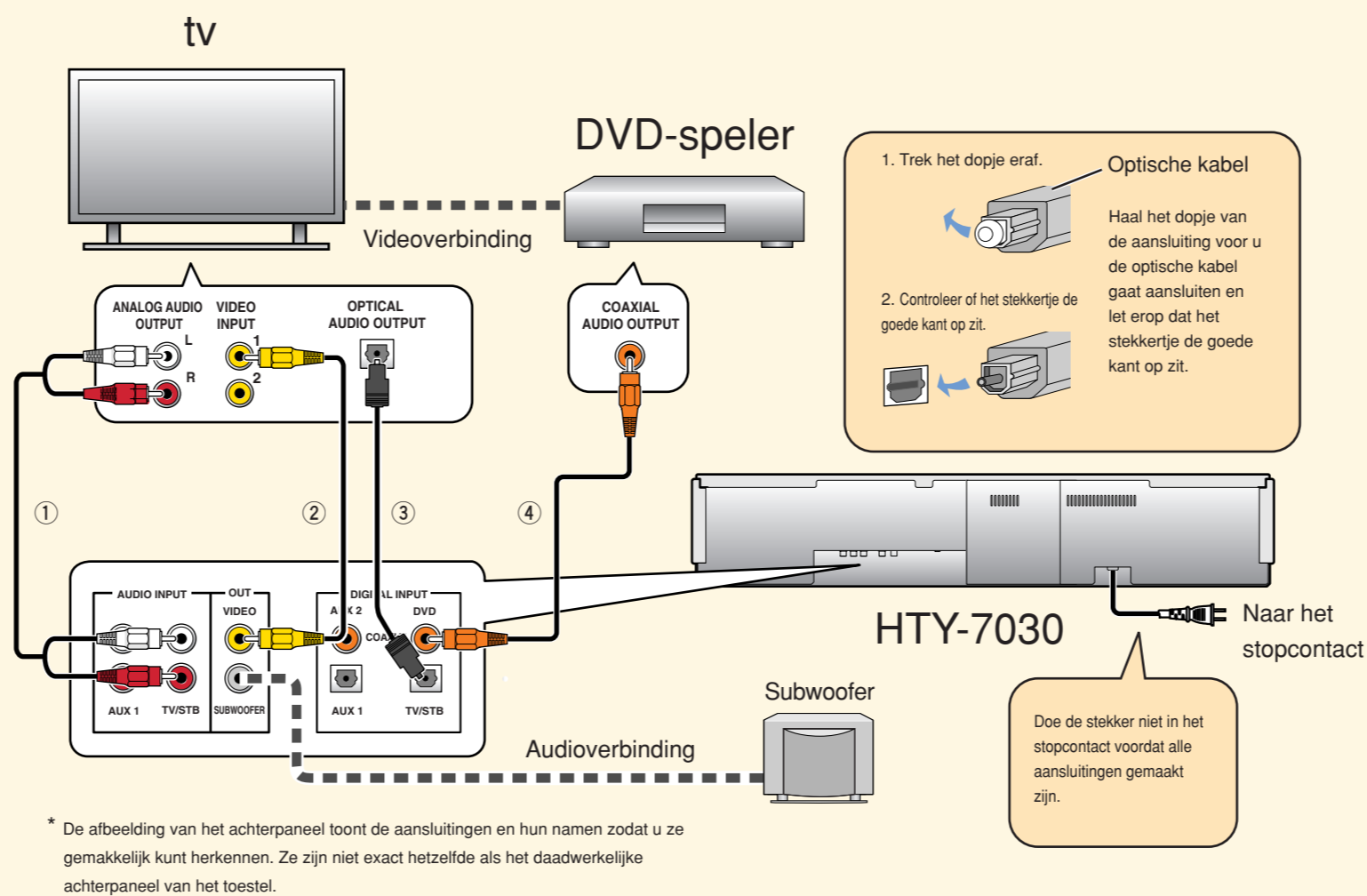

\* De afbeelding van het achterpaneel toont de aansluitingen en hun namen zodat u ze gemakkelijk kunt herkennen. Ze zijn niet exact hetzelfde als het daadwerkelijke achterpaneel van het toestel.

Sluit de bedrading aan in deze volgorde.

#### Meegeleverd

- 1 Audio penstekkerkabel (Voor weergave door dit toestel van de analoge audiosignalen van de tv)
- 2 Videokabel voor het in-beeld display (Voor weergave van het HTY-7030 menuscherm op de tv)
- 3 Optische kabel (Voor weergave door dit toestel van digitale audiosignalen van de tv)
- 4 Digitale audio penstekkerkabel (Voor weergave door dit toestel van de digitale audiosignalen van de DVD-speler)

Opmerking

Controleer of de digitale uitgangssignalen van uw tv en uw DVD-speler inderdaad zijn ingeschakeld.

Als u externe apparatuur heeft aangesloten, dient u de stappen aan de achterkant te volgen om de AUTO SETUP procedure te starten.

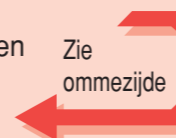

#### Aansluitvoorbeeld 2

Dit aansluitvoorbeeld laat u zien op welke manier u het meest profijt kunt trekken van de mogelijkheden van dit toestel. U kunt genieten van DVD audio en video van een hogere kwaliteit via de HDMI kabel. Als uw tv geen ingebouwde digitale satellietontvanger, kabel-tv ontvanger of digitale ontvanger (Digitenne o.i.d.) heeft, kunt u uw digitale satellietontvanger, kabel-tv ontvanger of digitale ontvanger (Digitenne o.i.d.) met HDMI kabels aansluiten. Zie voor details "Aansluitingen met HDMI kabels" op bladzijde 21 in de Handleiding.

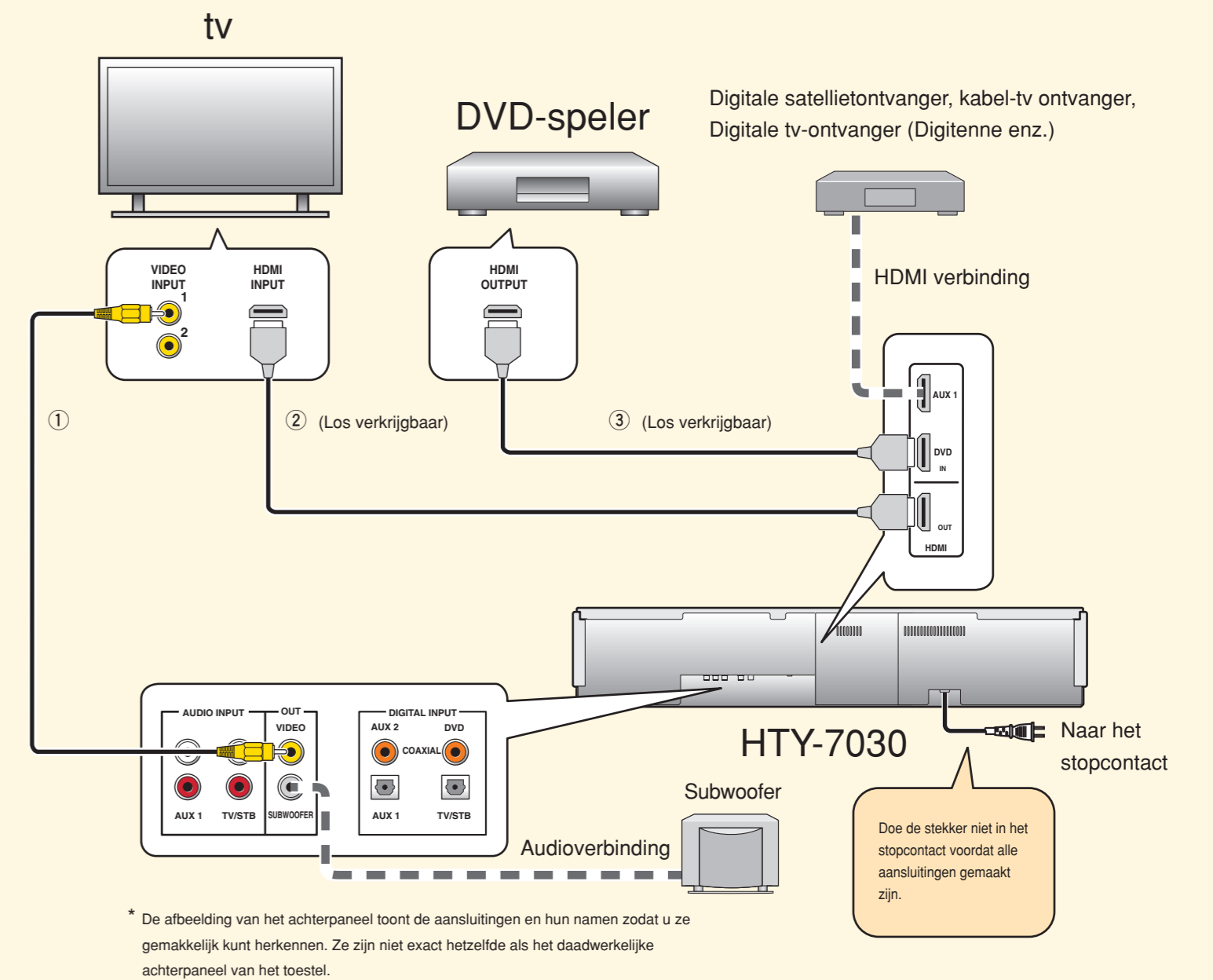

\* De afbeelding van het achterpaneel toont de aansluitingen en hun namen zodat u ze gemakkelijk kunt herkennen. Ze zijn niet exact hetzelfde als het daadwerkelijke achterpaneel van het toestel.

Sluit de bedrading aan in deze volgorde.

#### Meegeleverd

- 1 Videokabel voor het in-beeld display (Voor weergave van het HTY-7030 menuscherm op de tv)

#### (Los verkrijgbaar)

- 2 HDMI kabel (Voor weergave op de tv van digitale videosignalen van de DVD-speler)
- 3 HDMI kabel (Voor het overbrengen naar dit toestel van de digitale audio/videosignalen van de DVD-speler)

Tip

Als u dit toestel via de HDMI aansluitingen heeft verbonden met een tv die geschikt is voor HDMI bediening, kunt u met de afstandsbediening van de tv dit toestel aan en uit zetten, de signaalbron voor de geluidweergave selecteren, en het volume van dit toestel regelen.

Opmerking

Controleer of de digitale uitgangssignalen van uw tv en uw DVD-speler inderdaad zijn ingeschakeld.

Als u externe apparatuur heeft aangesloten, dient u de stappen aan de achterkant te volgen om de AUTO SETUP procedure te starten.

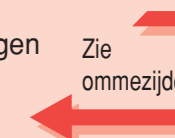



### 3 Voer de AUTO SETUP uit (IntelliBeam)

Voer de AUTO SETUP uit om de instellingen aan te passen aan uw kamer.

De IntelliBeam technologie stelt u in staat de vereiste geluidsinstellingen makkelijk aan te passen aan uw luisteromgeving. **Het is normaal dat er tijdens de AUTO SETUP procedure luide testtonen geproduceerd worden.** Zorg er daarom voor dat er zich geen kinderen in de luisterruimte bevinden wanneer de AUTO SETUP procedure bezig is.

#### 1 Verbind de meegeleverde IntelliBeam microfoon met de INTELLIBEAM MIC aansluiting op het voorpaneel.

U kunt de meegeleverde kartonnen microfoonstandaard gebruiken voor de AUTO SETUP. Zet de standaard in elkaar en plaats de IntelliBeam microfoon er bovenop, zoals u hieronder kunt zien.

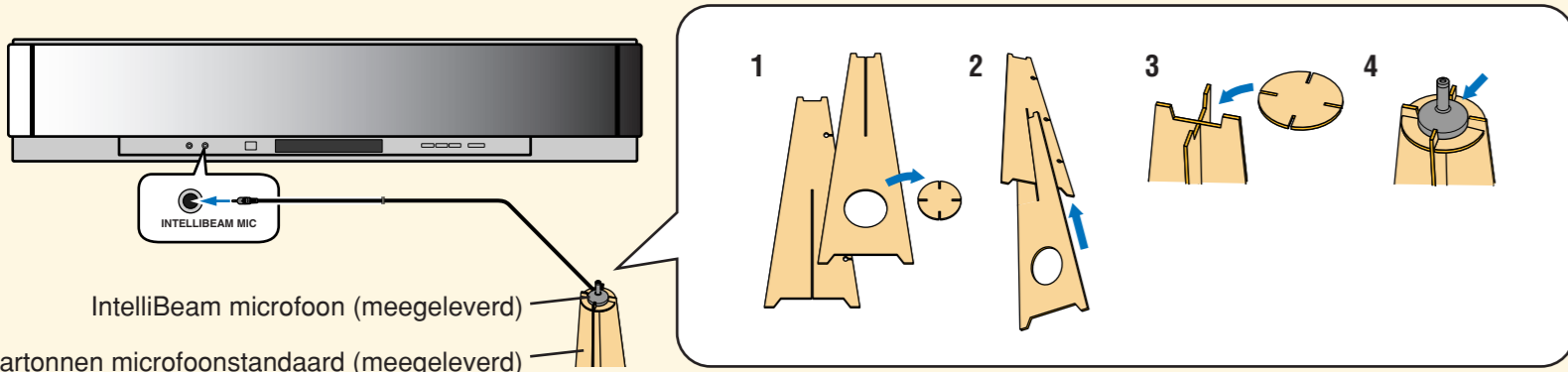

#### 2 Zet de IntelliBeam microfoon op uw normale luisterplek.

Gebruik de meegeleverde kartonnen microfoonstandaard of een statief om de IntelliBeam microfoon op dezelfde hoogte als waar normaal uw oren zouden zijn als u op uw favoriete plek zou zitten.

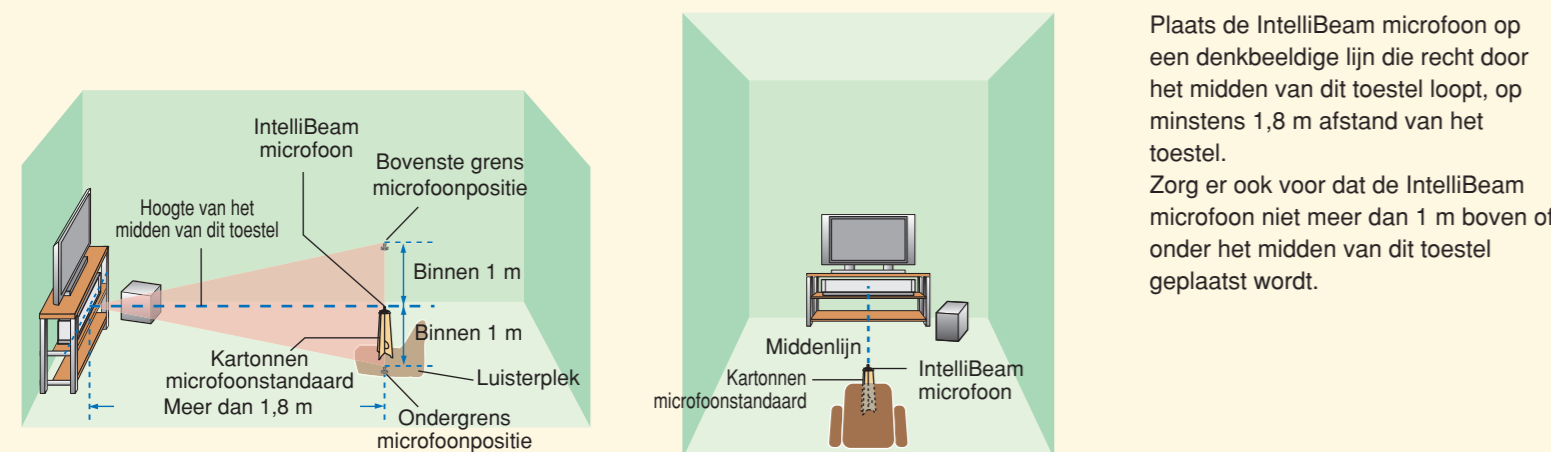

#### 3 Druk op de afstandsbediening op STANDBY/ON.

Dit toestel gaat nu aan. Doe voor u gaat beginnen eerst batterijen in de afstandsbediening (zie bladzijde 30 in de Handleiding). Stel indien nodig het volume van dit toestel correct in. Als u een subwoofer heeft aangesloten, stel daarop dan het volume en de crossover/hoge afsnijfrequentie in. Raadpleeg de tip op bladzijde 36 in de Handleiding.

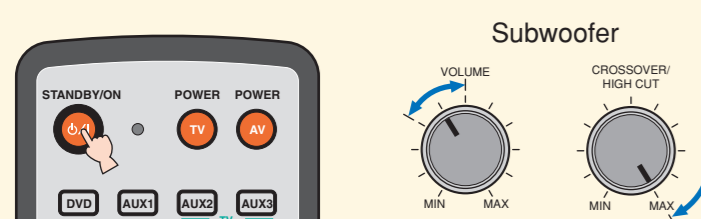

#### 4 Zet uw tv aan.

#### 5 Selecteer het juiste videokanaal op uw tv.

"HTY-7030" zal op uw tv verschijnen. Als de videokabel (pen/tulpstekker) voor het in-beeld display videospaansluiting 1 van uw tv, zoals in het aansluitvoorbeeld, moet u dus overschakelen naar videokanaal "1".

#### 6 Zet de schakelaar voor de bedieningsfunctie van de afstandsbediening op YSP.

Het toestel schakelt over naar de YSP (Yamaha HTY-7030 Digital Sound Projector) bedieningsfunctie.

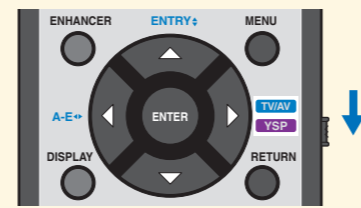

#### 7 Houd AUTO SETUP tenminste 2 seconden ingedrukt.

Het menuscherm verschijnt op de tv. Als het menuscherm niet verschijnt, dient u de videokabel (pen/tulpstekker) voor het in-beeld display (OSD) te controleren (zie het aansluitvoorbeeld op de eerste bladzijde).

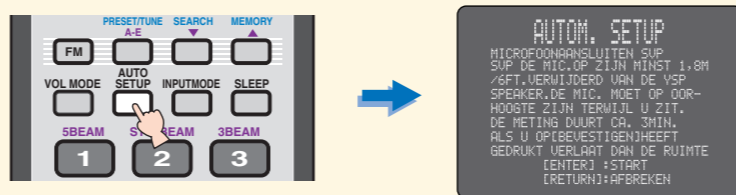

**Tip**

U kunt de taal waarin de aanduidingen op het scherm verschijnen (OSD) selecteren via de onderstaande stappen. Zet de schakelaar voor de bedieningsfunctie van de afstandsbediening op YSP. → Druk op MENU. → Druk op  $\Delta$  /  $\nabla$ , selecteer LANGUAGE SETUP. → Druk op ENTER. → Druk op  $\Delta$  /  $\nabla$  om de gewenste taal te selecteren. → Druk op ENTER.

#### 8 Controleer de volgende punten.

- Betreffende de IntelliBeam microfoon**
- Is de microfoon geplaatst op de denkbeeldige lijn die precies door het midden van dit toestel loopt?
  - Is de microfoon niet meer dan 1 m boven of onder het midden van dit toestel geplaatst?
  - Is de microfoon meer dan 1,8 m van de voorkant van dit toestel geplaatst?
- Betreffende de kamer**
- Is de luisteromgeving (kamer) zo stil mogelijk?

#### 9 Tref voorbereidingen om de kamer snel te kunnen verlaten.

Als u in de kamer blijft, zullen de instellingen mogelijk niet optimaal bepaald kunnen worden. **Zorg ervoor dat u binnen 10 seconden nadat u bij stap 10 op ENTER gedrukt heeft, de kamer verlaten heeft.**

**Tip**

- Neem deze gids mee wanneer u de kamer verlaat.
- Wacht buiten de kamer gedurende de AUTO SETUP procedure.
- De AUTO SETUP procedure duurt ongeveer 3 minuten.
- Druk op RETURN om de AUTO SETUP procedure te annuleren nadat deze al is begonnen.

#### 10 Druk op ENTER om de AUTO SETUP procedure te laten beginnen en verlaat vervolgens binnen 10 seconden de kamer.

Het volgende scherm zal op de tv verschijnen. U heeft 10 seconden de tijd om de kamer te verlaten voordat de AUTO SETUP procedure begint.

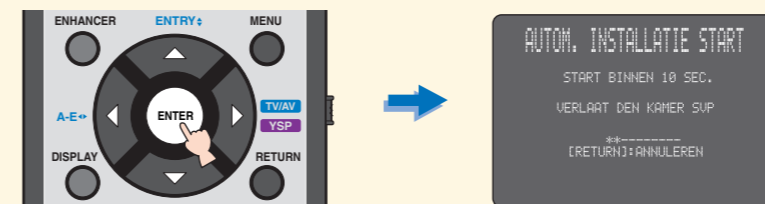

Het instelscherm verandert automatisch terwijl de AUTO SETUP procedure bezig is.

Wanneer de AUTO SETUP procedure klaar is, zal het volgende scherm op de tv verschijnen.



Als de melding "ENVIRONMENT CHECK (FAILED)" op het scherm verschijnt, raadpleeg dan bladzijde 40 van de Handleiding en probeer de procedure vervolgens opnieuw.

**Tip**

- De resultaten zijn mede afhankelijk van de omgeving.
- Als er iets mis gaat, zal de bijbehorende foutmelding op het scherm verschijnen. Raadpleeg in een dergelijk geval "Foutmeldingen voor de AUTO SETUP" op bladzijde 41 van de Handleiding en volg de instructies. Druk op RETURN om de AUTO SETUP procedure opnieuw op te starten.

#### 11 Druk op ENTER.

Het volgende scherm zal 2 seconden lang getoond worden op de tv, waarna het menuscherm van de tv zal verdwijnen.

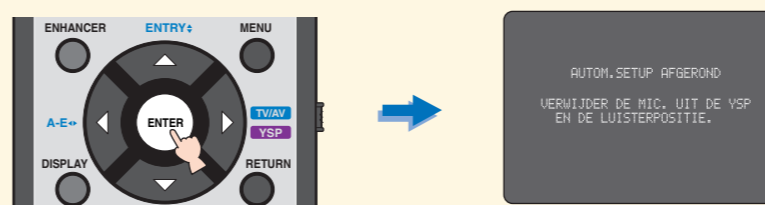

#### 12 Koppel de IntelliBeam microfoon los.

De AUTO SETUP procedure is nu klaar. Bewaar de IntelliBeam microfoon op een veilige plek. De instellingen zijn automatisch opgeslagen in het systeemgeheugen.

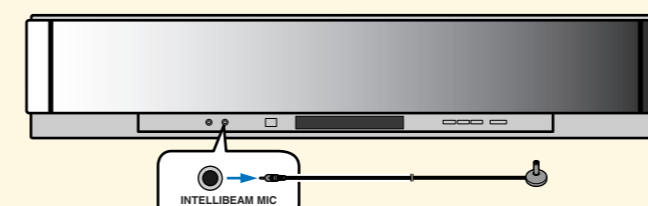

### 4 Genieten van surroundweergave

Geniet van de digitale audio van uw tv of DVD in surroundweergave.

Raadpleeg de bijbehorende handleidingen voor instructies over hoe u uw tv of DVD-speler moet instellen of gebruiken.

#### Genieten van DVD's met surroundweergave

##### 1 Selecteer het ingangskanaal voor de DVD-speler op uw tv.

##### 2 Zet de schakelaar voor de bedieningsfunctie van de afstandsbediening op YSP.

Het toestel schakelt over naar de YSP bedieningsfunctie.



##### 3 1) Druk op de afstandsbediening van dit toestel op DVD.

Dit toestel schakelt over naar DVD weergave.



##### 2) Speel de meegeleverde demonstratie-DVD op de DVD-speler.

#### Genieten van uw tv met surroundweergave

##### 1 Kies het gewenste tv-kanaal met de afstandsbediening van uw tv.

##### 2 Zet de schakelaar voor de bedieningsfunctie van de afstandsbediening op YSP.

Het toestel schakelt over naar de YSP bedieningsfunctie.

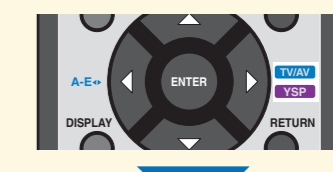

##### 3 Druk op de afstandsbediening van dit toestel op TV.

Dit toestel schakelt over naar tv-weergave.

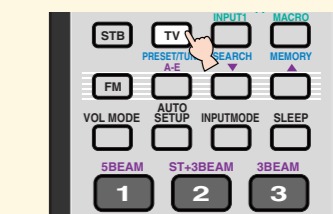

#### 4 Controleer de digitale signalen die binnenkomen op dit toestel.

De indicators voor de ingangskanalen (zie bladzijde 8 van de Handleiding) lichten op het display op het voorpaneel op aan de hand van welke kanalen er aanwezig zijn in het ingangssignaal. **Als het ingangssignaal afkomstig is van uw tv, moet u misschien de geluidswaergave van uw tv uitschakelen ("Mute").** Zie bladzijde 46 van de Handleiding voor meer informatie omtrent digitale audio ingangssignalen.

Indicators ingangskanalen

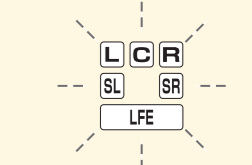

#### 5 Gebruik VOLUME +/- op de afstandsbediening om het volume van dit toestel te regelen.

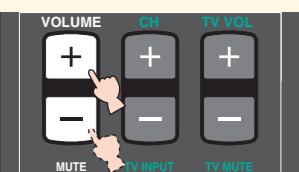

#### 6 Druk op één van de functietoetsen voor de geluidsbundels op de afstandsbediening om de gewenste gebruiksfunctie voor de geluidsbundels te selecteren.

Kies uit de zes mogelijke gebruiksfuncties voor de geluidsbundels de stand die u het best vindt passen bij het signaal en de signaalbron waar u naar wilt luisteren. Zie bladzijde 54 van de Handleiding voor meer informatie over de gebruiksfuncties voor de geluidsbundels.

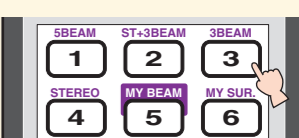

Voor meer gedetailleerde aanpassingen met de hand aan uw luisteromgeving, of voor geavanceerde instellingen voor luidsprekerposities, geluidsbundels enz., verwijzen we u naar "MANUAL SETUP" op bladzijde 72 van de Handleiding.



### Аксессуары, используемые для подключений и управления

- Аудиокабель (x1)
- Видеокабель для дисплея-на-экране (x1)
- Оптический кабель (x1)
- Цифровой аудиокабель (x1)
- Микрофон IntelliBeam (x1)
- Картонная подставка для микрофона (x1)
- Демонстрационный DVD (x1)

В данном кратком руководстве описываются процедуры подключения телевизора и DVD-проигрывателя к данному аппарату и быстрое и легкое достижение эффектов окружающего звучания. Более подробно об управлении, смотрите Инструкцию по эксплуатации.

## 1 Установка данного аппарата

### Выберите место установки данного аппарата.

Данный аппарат должен устанавливаться в местах, где нет препятствий, как мебель, стоящая на пути звуковых потоков. В ином случае, невозможно будет достичь нужных эффектов окружающего звучания. Данный аппарат можно устанавливать параллельно стене или в углу.

Установите данный аппарат точно в центре стены от левого и правого углов.

■ Предмет, например, мебель

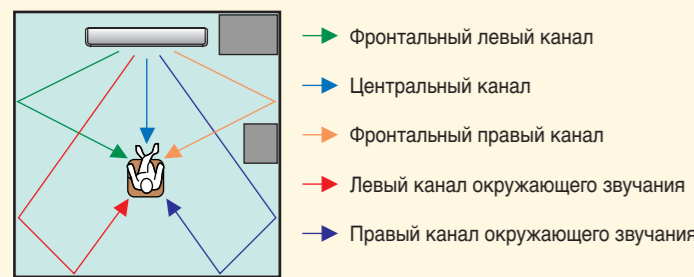

- Фронтальный левый канал
- Центральный канал
- Фронтальный правый канал
- Левый канал окружающего звучания
- Правый канал окружающего звучания

Установите данный аппарат в углу с углом 40° - 50° от смежных стен.

■ Предмет, например, мебель

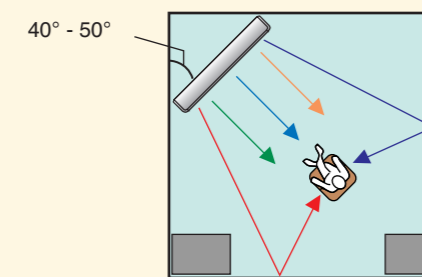

- Фронтальный левый канал
- Центральный канал
- Фронтальный правый канал
- Левый канал окружающего звучания
- Правый канал окружающего звучания

### Установите данный аппарат на подставке, др.

В зависимости от среды установки, соединения с внешними компонентами (смотрите "2 Подключение внешних компонентов к данному аппарату") можно выполнить до установки данного аппарата. **Рекомендуется временно разместить и подготовить все компоненты для того, чтобы решить, какую процедуру нужно выполнить в первую очередь.** При установке данного аппарата на верхней стороне подставки, др., используйте поставляемые липучки для предотвращения внезапного падения данного аппарата. Подробнее об установке, смотрите стр. 16 в Инструкции по эксплуатации.

На следующем примере показан метод установки данного аппарата внутри подставки. Во избежание царапин на данном аппарате или полу, рекомендуется на шаге 2 положить кусок ткани на пол.

- 1 Поставьте данный аппарат перед подставкой.
- 2 Поставьте данный аппарат верхней стороной вниз и подключите данный аппарат к телевизору и DVD-проигрывателю.
- 3 Установите данный аппарат внутри подставки.
- 4 Установка завершена.

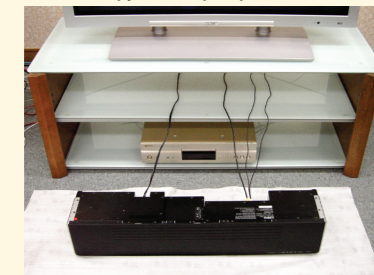

#### Совет

- Для достижения лучших эффектов окружающего звучания, разместите данный аппарат на верхней полке, на расстоянии от пола.
- Также, с помощью опционного металлического настенного кронштейна (продается отдельно), данный аппарат можно установить на стене. Подробнее, смотрите инструкцию, поставляемую с металлическим настенным кронштейном.

#### Примечание

Во избежание царапин на данном аппарате или подставке, будьте внимательны.

## 2 Подключение внешних компонентов к данному аппарату

### Подключение внешних компонентов, как телевизор или DVD-проигрыватель, к данному аппарату.

С помощью соответствующих кабелей, подключите телевизор или DVD-проигрыватель к данному аппарату, как показано ниже. После завершения всех соединений, подключите силовой кабель к розетке переменного тока. Подробнее о подключении других компонентов, смотрите стр. 19-29 в Инструкции по эксплуатации.

#### Пример подключения 1

В данном примере подключения отображен метод подключения внешних компонентов как телевизор или DVD-проигрыватель к данному аппарату с помощью поставляемого кабеля. Это позволит прослушивать многоканальное звучание от DVD-проигрывателя и аналоговое/цифровое звучание от телевизора. Для выполнения видеоподключения между DVD-проигрывателем и телевизором, используйте штырьковый видеокабель, поставляемый вместе с DVD-проигрывателем.

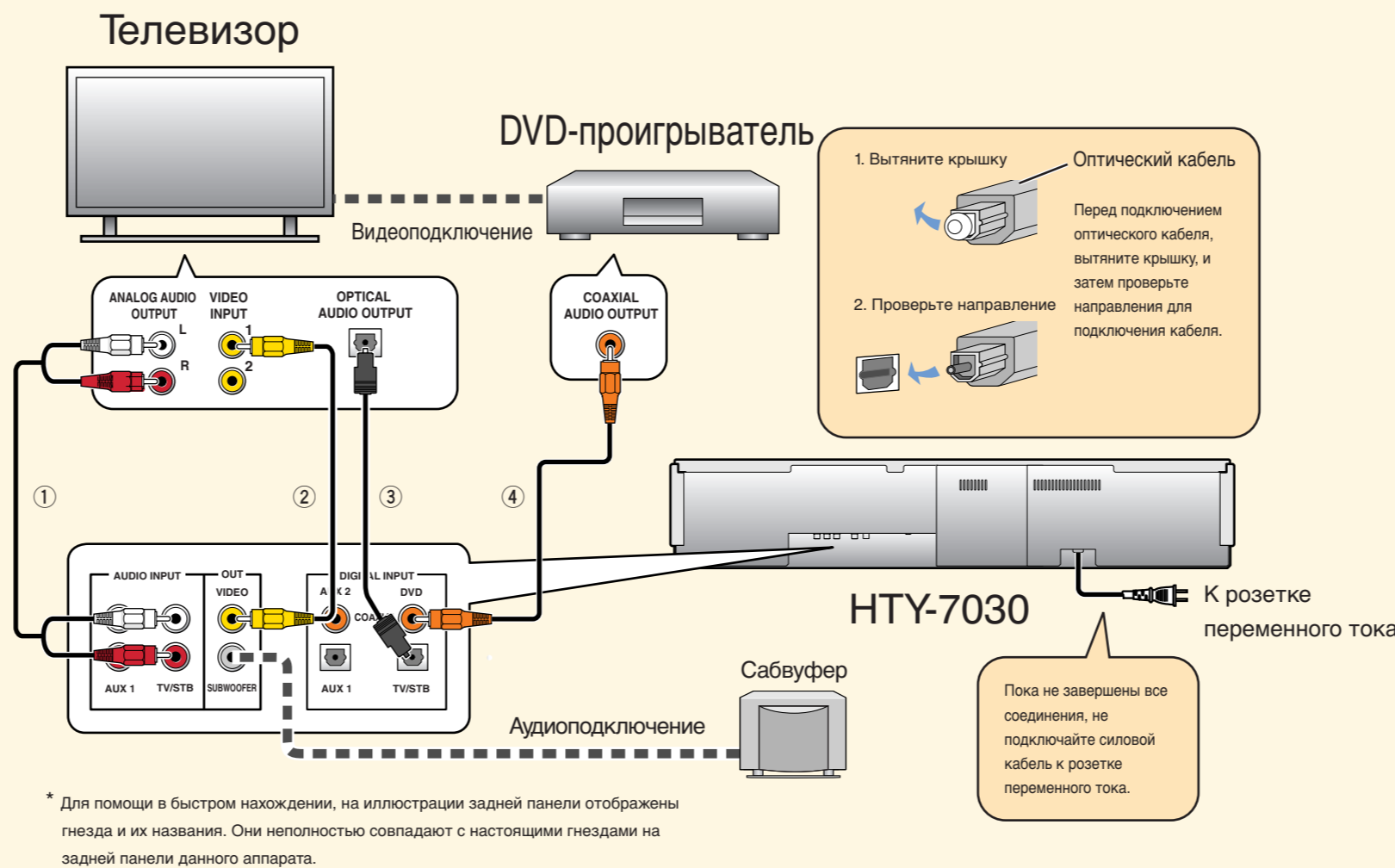

Подключите кабели следующим образом.

#### Поставляется

- 1 Аудиокабель (Вывод аналоговых аудиосигналов телевизора через данный аппарат)
- 2 Видеокабель для дисплея-на-экране (Отображение экрана меню HTY-7030 на телевизоре)
- 3 Оптический кабель (Вывод цифровых аудиосигналов телевизора через данный аппарат)
- 4 Цифровой аудиокабель (Вывод цифровых аудиосигналов DVD через данный аппарат)

#### Примечание

Убедитесь, включена-ли функция вывода цифровых аудиосигналов на телевизоре и DVD-проигрывателе.

Если были подключены внешние компоненты, следя шагам на обратной стороне, приступите к процедуре AUTO SETUP.

Продолжение на обратной стороне

#### Пример подключения 2

В данном примере подключения отображен метод использования большинства функций данного аппарата. С помощью кабеля HDMI, можно достичь лучшего воспроизведения аудио и видео от DVD. В случае, если телевизор не оборудован встроенным цифровым спутниковым тюнером, тюнером кабельного телевидения, или цифровым тюнером воздушной волны, подключите цифровой спутниковый тюнер, тюнер кабельного телевидения, или цифровой тюнер воздушной волны через кабель HDMI. Подробнее, смотрите "Соединения через кабели HDMI" на стр. 21 в Инструкции по эксплуатации.

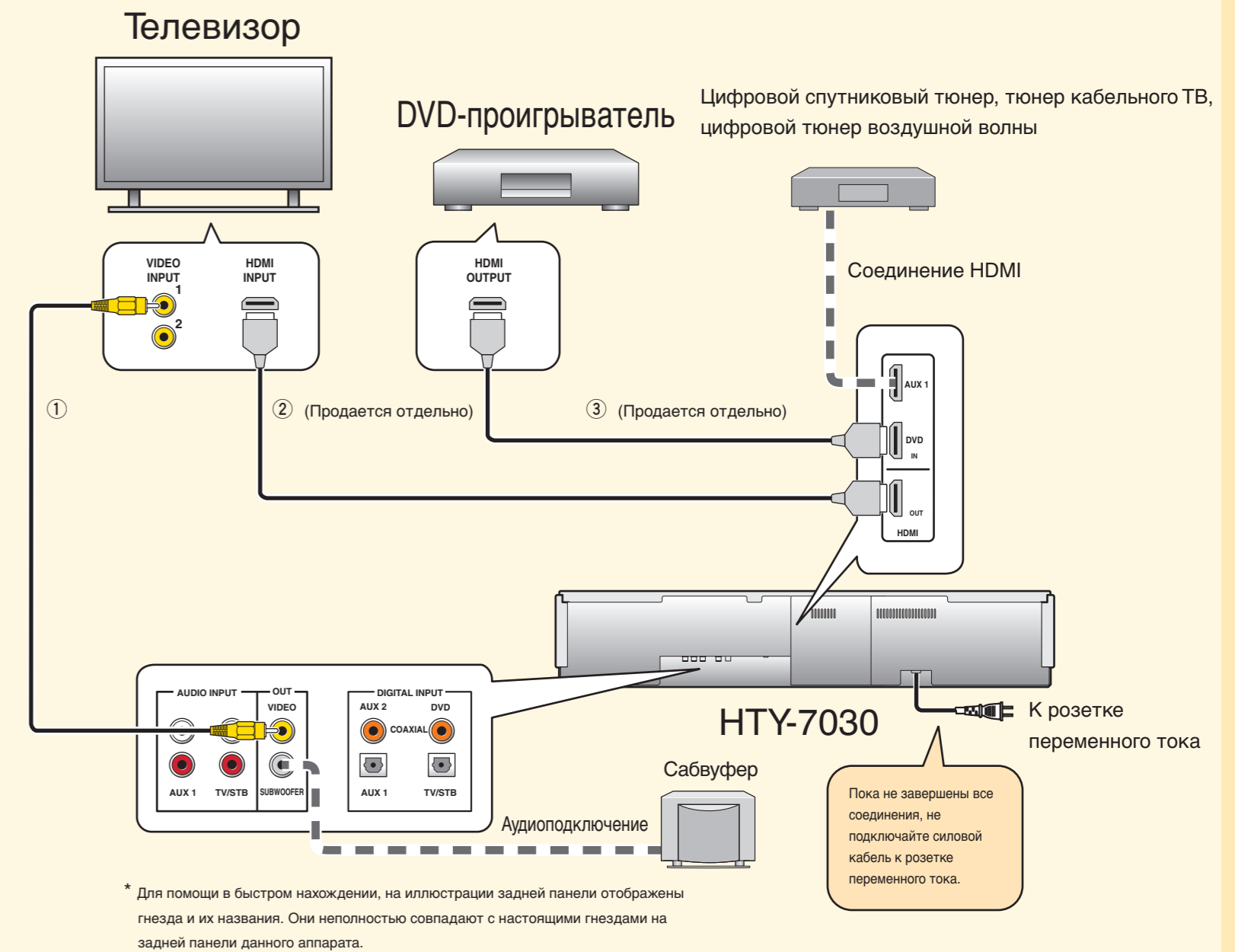

Подключите кабели следующим образом.

#### Поставляется

- 1 Видеокабель для дисплея-на-экране (Отображение экрана меню HTY-7030 на телевизоре)

#### Продается отдельно

- 2 Кабель HDMI (Отображение цифрового видео от DVD на телевизоре)
- 3 Кабель HDMI (Передача цифровых аудио/видео сигналов от DVD на данный аппарат)

#### Совет

При подключении данного аппарата к телевизору через HDMI, совместимому с управлением через HDMI, можно включать или отключать питание, выбирать компонент аудиовыхода, и настраивать уровень громкости данного аппарата через пульт ДУ телевизора.

#### Примечание

Убедитесь, включена-ли функция вывода цифровых аудиосигналов на телевизоре и DVD-проигрывателе.

Если были подключены внешние компоненты, следя шагам на обратной стороне, приступите к процедуре AUTO SETUP.

Продолжение на обратной стороне



### 3 Выполните процедуру AUTO SETUP (IntelliBeam)

Для регулировки настроек, наилучшим образом подходящих для среды прослушивания, выполните процедуру AUTO SETUP.

Технология IntelliBeam позволяет выполнить настройки звучания, наилучшим образом подходящих для среды прослушивания. Громкие тестовые тональные сигналы во время процедуры AUTO SETUP являются обычным явлением. Убедитесь, что во время процедуры AUTO SETUP, в комнате для прослушивания нет детей.

#### 1 Подключите поставляемый микрофон IntelliBeam к гнезду INTELLIBEAM MIC на фронтальной панели.

Для процедуры AUTO SETUP, можно воспользоваться поставляемую картонную стойку. Соберите стойку и установите микрофон IntelliBeam на ее поверхности как показано ниже.

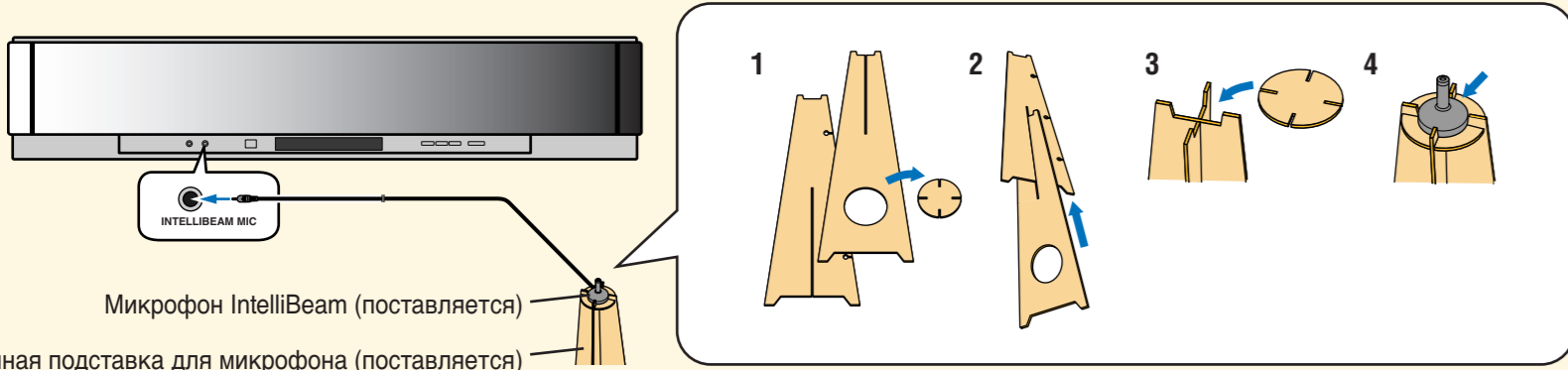

#### 2 Установите микрофон IntelliBeam на обычном месте прослушивания.

С помощью поставляемой картонной стойки микрофона или треноги, установите микрофон IntelliBeam на высоте, одинаковой с высотой ваших ушей в сидячем положении.



#### 3 Нажмите STANDBY/ON на пульте ДУ.

Перед управлением, вставьте в пульт ДУ батарейки (смотрите стр. 30 в Инструкции по эксплуатации). При необходимости, настройте уровень громкости данного аппарата. При подключении сабвуфера, настройте громкость и частоту кроссовера/среза высоких частот. Смотрите совет на стр. 36 в Инструкции по эксплуатации.

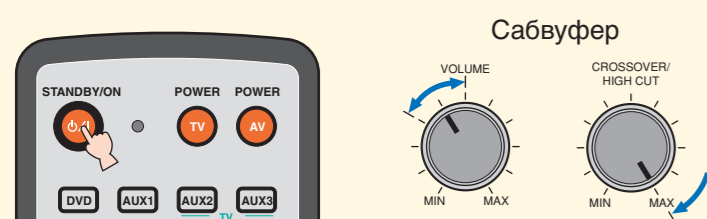

#### 4 Включите питание телевизора.

#### 5 Выберите соответствующий видеовход на телевизоре.

На телевизоре отображается "HTY-7030". Если штырьковый видеокабель дисплея-на-экране подключен к видеовходу 1 на телевизоре, как показано на примере подключения, переключите видеовход на "1".

#### 6 Установите селектор режима управления на YSP.

Данный аппарат переключается на режим управления YSP (Yamaha HTY-7030 Digital Sound Projector).

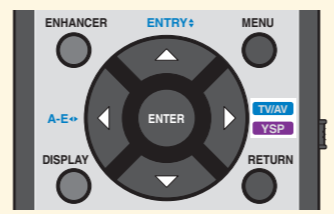

#### 7 Нажмите и удерживайте AUTO SETUP более чем 2 секунды.

На телевизоре отображается экран меню. Если экран меню не отображается, проверьте штырьковый видеокабель дисплея-на-экране (смотрите пример подключения на лицевой стороне).

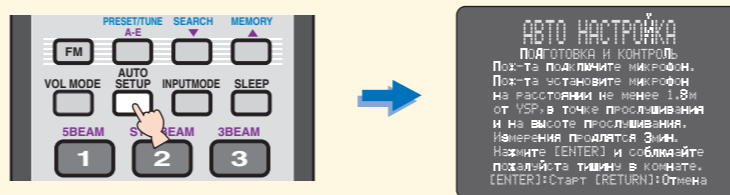

**Совет**

Следуя шагам ниже, можно выбрать язык, отображаемый на дисплее-на-экране. Установите селектор режима управления на YSP. → Нажмите кнопку MENU. → Нажимая  $\Delta$  /  $\nabla$ , выберите LANGUAGE SETUP. → Нажмите кнопку ENTER. → Нажимая  $\Delta$  /  $\nabla$ , выберите нужный язык. → Нажмите кнопку ENTER.

#### 8 Проверьте следующие пункты.

- О микрофоне IntelliBeam**
  - Установлен-ли микрофон на воображаемой центральной линии, проложенной от данного аппарата?
  - Установлен-ли микрофон в пределах 1 м выше или ниже высоты центра данного аппарата?
  - Установлен-ли микрофон на расстоянии более чем 1,8 м от фронтальной стороны данного аппарата?
- О комнатной среде**
  - Соблюдается-ли предельная тишина в комнате для прослушивания?

#### 9 Подготовьтесь выйти из комнаты.

Если вы находитесь в комнате, выполнение наилучшей настройки может быть невозможным. **Подготовьтесь выйти из комнаты в течение 10 секунд после нажатия ENTER на шаге 10.**

**Совет**

- Если вы выходите из комнаты, захватите данное руководство с собой.
- Подождите вне комнаты во время выполнения процедуры AUTO SETUP.
- Процедура AUTO SETUP анимает **примерно 3 минуты**.
- Для отмены процедуры AUTO SETUP после ее запуска, нажмите RETURN.

#### 10 Нажмите ENTER для запуска процедуры AUTO SETUP, и затем выйдите из комнаты в течение 10 секунд.

На телевизоре отображается следующий экран. Выйдите из комнаты в течение 10 секунд после запуска процедуры AUTO SETUP.

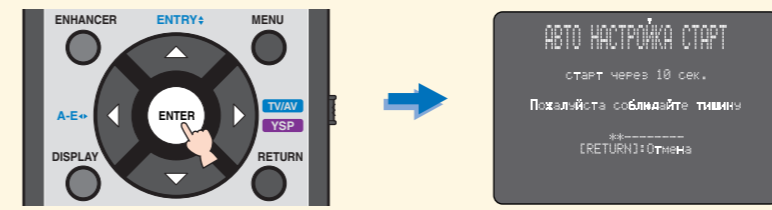

Экран настройки автоматически переключается во время процедуры AUTO SETUP.

По завершению процедуры AUTO SETUP, на телевизоре отображается следующий экран.

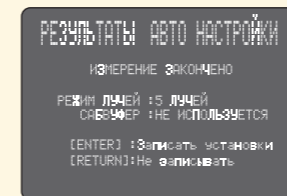

При отображении "ENVIRONMENT CHECK (FAILED)", смотрите стр. 40 в Инструкции по эксплуатации, и затем снова запустите процедуру.

**Совет**

- В зависимости от среды, результат может отличаться.
- При любой ошибке, на экране отображается соответствующее сообщение об ошибке. В таком случае, смотрите "Сообщения об ошибках для AUTO SETUP" на стр. 41 в Инструкции по эксплуатации, и затем следуйте инструкциям. Для повторного запуска процедуры AUTO SETUP, нажмите RETURN.

#### 11 Нажмите кнопку ENTER.

На телевизоре на 2 секунды отображается следующий экран, и затем экран меню на телевизоре отключается.

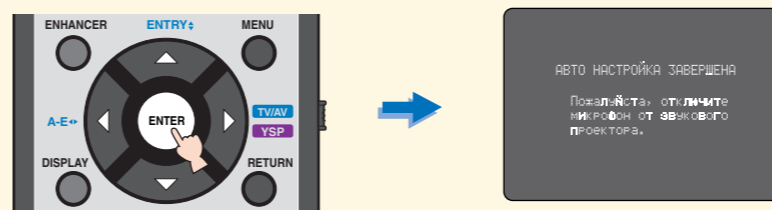

#### 12 Отсоедините микрофон IntelliBeam.

Процедура AUTO SETUP завершена. Храните микрофон IntelliBeam в безопасном месте. Настройки автоматически сохраняются в памяти системы.

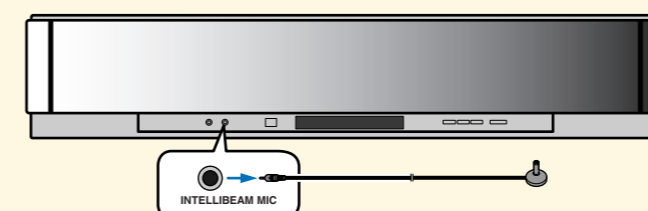

### 4 Прослушивание окружающего звучания

Прослушивание цифрового звучания от телевизора или DVD в режиме окружающего звучания. Относительно инструкций по управлению или настройке телевизора или DVD-проигрывателя, смотрите инструкцию по эксплуатации к каждому компоненту.

#### Прослушивание DVD в режиме окружающего звучания

##### 1 Выберите видеовход DVD на телевизоре.

##### 2 Установите селектор режима управления на YSP.

Данный аппарат переключается на режим управления YSP.



##### 3 1) Нажмите DVD на пульте ДУ данного аппарата.

Данный аппарат переключается на режим воспроизведения DVD.

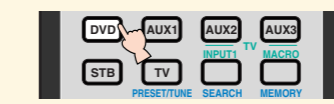

##### 2) Воспроизведите поставляемый демонстрационный DVD на DVD-проигрывателе.

#### Прослушивание телевизора в режиме окружающего

##### 1 С помощью пульта ДУ телевизора, выберите телеканал.

##### 2 Установите селектор режима управления на YSP.

Данный аппарат переключается на режим управления YSP.



##### 3 Нажмите TV на пульте ДУ данного аппарата.

Данный аппарат переключается на режим управления телевизором.

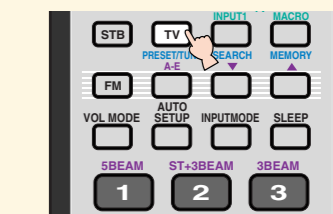

##### 4 Проверьте цифровой сигнал, выводимый на данный аппарат.

Индикаторы канала приема (смотрите стр. 8 в Инструкции по эксплуатации) высвечены на дисплее фронтальной панели, и они переключаются в соответствии со структурой канала соответствующего источника приема. **Если звучание выводится от колонок телевизора, приглушите звучание на телевизоре** Подробнее о цифровых входных аудиосигналах, смотрите стр. 46 в Инструкции по эксплуатации.

Индикаторы принимаемых каналов

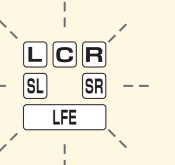

##### 5 Нажимая VOLUME+/- на пульте ДУ, настройте уровень громкости данного аппарата.

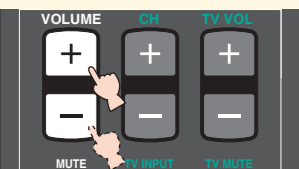

##### 6 Нажав одну из кнопок режима луча на пульте ДУ, выберите нужный режим луча.

Выберите один из шести режимов луча, наилучшим образом подходящий для текущего источника приема данного аппарата. Подробнее о режимах луча, смотрите стр. 54 в Инструкции по эксплуатации.

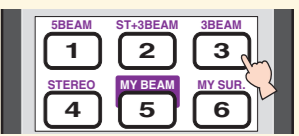

Относительно точной настройки параметров среды прослушивания вручную, или для выполнения дополнительных настроек расположения колонок, звуковых лучей, др., смотрите "MANUAL SETUP" на стр. 72 в Инструкции по эксплуатации.