



YAMAHA

Clavinova®

CLP-920

Owner's Manual

Bedienungsanleitung

Mode d'emploi

Manual de instrucciones

ENGLISH

DEUTSCH

FRANÇAIS

ESPAÑOL

IMPORTANT

Check your power supply

Make sure that your local AC mains voltage matches the voltage specified on the name plate on the bottom panel. In some areas a voltage selector may be provided on the bottom panel of the main keyboard unit near the power cord. Make sure that the voltage selector is set for the voltage in your area. The voltage selector is set at 240V when the unit is initially shipped. To change the setting use a "minus" screwdriver to rotate the selector dial so that the correct voltage appears next to the pointer on the panel.

WICHTIG

Überprüfung der Stromversorgung

Vergewissern Sie sich vor dem Anschließen an das Stromnetz, daß die örtliche Netzspannung den Betriebsspannungswerten auf dem Typenschild an der Unterseite des Instruments entspricht. In bestimmten Verkaufsgebieten ist das Instrument mit einem Spannungswähler an der Unterseite neben der Netzkabeldurchführung ausgestattet. Falls vorhanden, muß der Spannungswähler auf die örtliche Netzspannung eingestellt werden. Der Spannungswähler wurde werkseitig auf 240 V voreingestellt. Zum Verstellen drehen Sie den Spannungsregler mit einem Schlitzschraubendreher, bis der Zeiger auf den korrekten Spannungswert weist.

IMPORTANT

Contrôler la source d'alimentation

Vérifiez que la tension spécifiée sur le panneau arrière correspond à la tension du secteur. Dans certaines régions, l'instrument peut être équipé d'un sélecteur de tension situé sur le panneau inférieur du clavier à proximité du cordon d'alimentation. Vérifiez que ce sélecteur est bien réglé en fonction de la tension secteur de votre région. Le sélecteur de tension est réglé sur 240 V au départ d'usine. Pour modifier ce réglage, utilisez un tournevis à lame plate pour tourner le sélecteur afin de mettre l'indication correspondant à la tension de votre région vis à vis du repère triangulaire situé sur le panneau.

IMPORTANTE

Verifique la alimentación de corriente

Asegúrese de que tensión de alimentación de CA de su área corresponde con la tensión especificada en la placa de características del panel inferior de la unidad del teclado principal, cerca del cable de alimentación. Asegúrese de que el selector de tensión esté ajustado a la tensión de su área. El selector de tensión se ajusta a 240V cuando la unidad sale de fábrica. Para cambiar el ajuste, emplee un destornillador de cabeza "recta" para girar el selector de modo que aparezca la tensión correcta al lado del indicador del panel.

SPECIAL MESSAGE SECTION

PRODUCT SAFETY MARKINGS: Yamaha electronic products may have either labels similar to the graphics shown below or molded/stamped facsimiles of these graphics on the enclosure. The explanation of these graphics appears on this page. Please observe all cautions indicated on this page and those indicated in the safety instruction section.

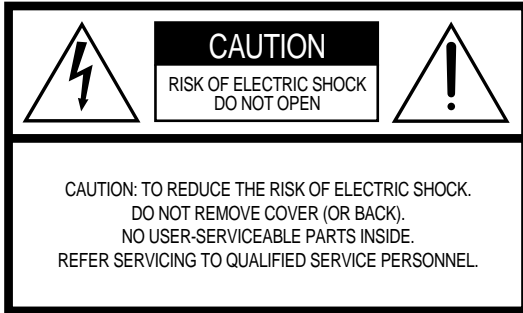

See bottom of Keyboard enclosure for graphic symbol markings



The exclamation point within the equilateral triangle is intended to alert the user to the presence of important operating and maintenance (servicing) instructions in the literature accompanying the product.

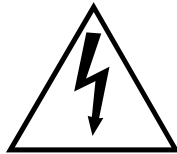

The lightning flash with arrowhead symbol, within the equilateral triangle, is intended to alert the user to the presence of uninsulated "dangerous voltage" within the product's enclosure that may be of sufficient magnitude to constitute a risk of electrical shock.

IMPORTANT NOTICE: All Yamaha electronic products are tested and approved by an independent safety testing laboratory in order that you may be sure that when it is properly installed and used in its normal and customary manner, all foreseeable risks have been eliminated. **DO NOT** modify this unit or commission others to do so unless specifically authorized by Yamaha. Product performance and/or safety standards may be diminished. Claims filed under the expressed warranty may be denied if the unit is/has been modified. Implied warranties may also be affected.

SPECIFICATIONS SUBJECT TO CHANGE: The information contained in this manual is believed to be correct at the time of printing. However, Yamaha reserves the right to change or modify any of the specifications without notice or obligation to update existing units.

ENVIRONMENTAL ISSUES: Yamaha strives to produce products that are both user safe and environmentally friendly. We sincerely believe that our products and the production methods used to produce them, meet these goals. In keeping with both the letter and the spirit of the law, we want you to be aware of the following:

Battery Notice: This product MAY contain a small non-rechargeable battery which (if applicable) is soldered in place. The average life span of this type of battery is approximately five years. When replacement becomes necessary, contact a qualified service representative to perform the replacement.

Warning: Do not attempt to recharge, disassemble, or incinerate this type of battery. Keep all batteries away from children. Dispose of used batteries promptly and as regulated by applicable laws. Note: In some areas, the servicer is required by law to return the defective parts. However, you do have the option of having the servicer dispose of these parts for you.

Disposal Notice: Should this product become damaged beyond repair, or for some reason its useful life is considered to be at an end, please observe all local, state, and federal regulations that relate to the disposal of products that contain lead, batteries, plastics, etc.

NOTICE: Service charges incurred due to lack of knowledge relating to how a function or effect works (when the unit is operating as designed) are not covered by the manufacturer's warranty, and are therefore the owners responsibility. Please study this manual carefully and consult your dealer before requesting service.

NAME PLATE LOCATION: The graphic below indicates the location of the name plate. The model number, serial number, power requirements, etc., are located on this plate. You should record the model number, serial number, and the date of purchase in the spaces provided below and retain this manual as a permanent record of your purchase.

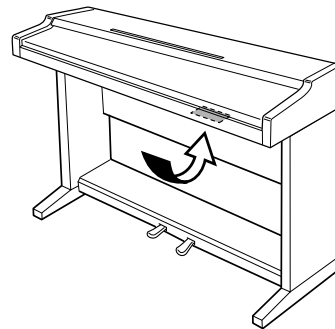

Model _____

Serial No. _____

Purchase Date _____

VORSICHTSMASSNAHMEN

BITTE SORGFÄLTIG DURCHLESEN, EHE SIE WEITERMACHEN

* Heben Sie diese Vorsichtsmaßnahmen sorgfältig auf, damit Sie später einmal nachschlagen können.



WARNUNG

Befolgen Sie unbedingt die nachfolgend beschriebenen grundlegenden Vorsichtsmaßnahmen, um die Gefahr einer schwerwiegenden Verletzung oder sogar tödlicher Unfälle, von elektrischen Schlägen, Kurzschlüssen, Beschädigungen, Feuer oder sonstigen Gefahren zu vermeiden. Zu diesen Vorsichtsmaßnahmen gehören die folgenden Punkte, die jedoch keine abschließende Aufzählung darstellen:

- Versuchen Sie nicht, das Instrument zu öffnen oder Teile im Innern zu zerlegen oder sie auf irgendeine Weise zu verändern. Das Instrument enthält keine Teile, die vom Benutzer gewartet werden könnten. Wenn das Instrument nicht richtig zu funktionieren scheint, benutzen Sie es auf keinen Fall weiter und lassen Sie es von einem qualifizierten Yamaha-Kundendienstfachmann prüfen.
- Achten Sie darauf, daß das Instrument nicht durch Regen naß wird, verwenden Sie es nicht in der Nähe von Wasser oder unter feuchten oder nassen Umgebungsbedingungen und stellen Sie auch keine Behälter mit Flüssigkeiten darauf, die herausschwappen und in Öffnungen hineinfließen könnte.
- Wenn das Netzkabel ausgefranst ist oder der Netzstecker beschädigt wird, wenn es während der Verwendung des Instruments zu einem plötzlichen Tonausfall kommt, oder wenn es einen ungewöhnlichen Geruch oder Rauch erzeugen sollte, schalten Sie den

Netzschalter sofort aus, ziehen Sie den Netzstecker aus der Netzsteckdose und lassen Sie das Instrument von einem qualifizierten Yamaha-Kundendienstfachmann prüfen.

- Verwenden Sie ausschließlich die für das Instrument vorgeschriebene richtige Netzspannung. Die erforderliche Spannung finden Sie auf dem Typenschild des Instruments.
- Ehe Sie das Instrument reinigen, ziehen Sie stets den Netzstecker aus der Netzsteckdose. Schließen Sie den Netzstecker niemals mit nassen Händen an oder ziehen Sie ihn heraus.
- Prüfen Sie den Netzstecker in regelmäßigen Abständen und entfernen Sie eventuell vorhandenen Staub oder Schmutz, der sich angesammelt haben kann.



VORSICHT

Befolgen Sie unbedingt die nachfolgend beschriebenen grundlegenden Vorsichtsmaßnahmen, um die Gefahr von Verletzungen bei Ihnen oder Dritten, sowie Beschädigungen des Instruments oder anderer Gegenstände zu vermeiden. Zu diesen Vorsichtsmaßnahmen gehören die folgenden Punkte, die jedoch keine abschließende Aufzählung darstellen:

- Verlegen Sie das Netzkabel niemals in der Nähe von Wärmequellen, etwa Heizkörpern oder Heizstrahlern, biegen Sie es nicht übermäßig und beschädigen Sie es nicht auf sonstige Weise, stellen Sie keine schweren Gegenstände darauf und verlegen Sie es nicht an einer Stelle, wo jemand darauf treten, darüber stolpern oder etwas darüber rollen könnte.
- Wenn Sie den Netzstecker aus dem Instrument oder der Netzsteckdose abziehen, ziehen Sie stets am Stecker selbst und niemals am Kabel. Wenn Sie am Kabel ziehen, kann dieses beschädigt werden.
- Schließen Sie das Instrument niemals mit einem Mehrfachsteckverbinder an eine Steckdose an. Hierdurch kann sich die Tonqualität verschlechtern oder sich die Netzsteckdose überhitzen.
- Ziehen Sie stets den Netzstecker aus der Netzsteckdose heraus, wenn das Instrument längere Zeit nicht benutzt wird oder während eines Gewitters.
- Ehe Sie das Instrument an andere elektronische Komponenten anschließen, schalten Sie die Stromversorgung aller Geräte aus. Ehe Sie die Stromversorgung für alle Komponenten an- oder ausschalten, stellen Sie bitte alle Lautstärkepegel auf die kleinste Lautstärke ein. Auch immer sicherstellen, daß die Lautstärke aller Komponenten auf den kleinsten Pegel gestellt werden und die Lautstärke dann langsam gesteigert wird, während das Instrument gespielt wird, um den gewünschten Hörpegel einzustellen.
- Setzen Sie das Instrument niemals übermäßigem Staub, Vibrationen oder extremer Kälte oder Hitze aus (etwa durch direkte Sonneneinstrahlung, die Nähe einer Heizung oder Lagerung tagsüber in einem geschlossenen Fahrzeug), um die Möglichkeit auszuschalten, daß sich das Bedienfeld verzieht oder Bauteile im Innern beschädigt werden.
- Verwenden Sie das Instrument nicht in der Nähe anderer elektrischer Produkte, etwa von Fernsehgeräten, Radios oder Lautsprechern, da es hierdurch zu Störeinstrahlungen kommen kann, die die einwandfreie Funktion der anderen Geräte beeinträchtigen können.
- Stellen Sie das Instrument nicht an einer instabilen Position ab, wo es versehentlich umstürzen könnte.
- Ehe Sie das Instrument bewegen, trennen Sie alle angeschlossenen Kabelverbindungen ab.
- Verwenden Sie zur Reinigung des Instruments ein weiches, trockenes oder leicht angefeuchtetes Tuch. Verwenden Sie keinesfalls Farbverdünner, Lösungsmittel, Reinigungsflüssigkeiten oder chemisch imprägnierte Wischtücher. Legen Sie ferner keine Vinyl-, Kunststoff- oder Gummigegenstände auf das Instrument, da sich hierdurch das Bedienfeld oder die Tastatur verfärben könnten.

- Lehnen oder setzen Sie sich nicht auf das Instrument, legen Sie keine schweren Gegenstände darauf und üben Sie nicht mehr Kraft auf Tasten, Schalter oder Steckerverbinder aus als unbedingt erforderlich.
- Achten Sie darauf, daß Sie sich Ihre Finger nicht an der Tastaturabdeckung klemmen, und schieben Sie Ihre Finger oder Ihre Hand nicht in den Spalt der Tastaturabdeckung.
- Schieben Sie niemals Papier oder Metallgegenstände oder andere Objekte zwischen die Schlitze der Tastaturabdeckung und die Tastatur oder lassen Sie solche Gegenstände hineinfallen. Wenn dies einmal geschehen sollte, schalten Sie sofort die Stromversorgung aus und ziehen Sie den Netzstecker aus der Netzsteckdose. Lassen Sie dann Ihr Instrument durch einen qualifizierten Yamaha-Kundendienst prüfen.
- Stellen Sie das Instrument nicht direkt an eine Wand (halten Sie einen Abstand von mindestens 3 cm von der Wand ein), da es andernfalls aufgrund unzureichender Luftzirkulation zu einer Überhitzung des Instruments kommen kann.
- Lesen Sie unbedingt sorgfältig die mitgelieferte Dokumentation durch, die das Verfahren beim Zusammenbau beschreibt. Wenn das Instrument nicht in der richtigen Reihenfolge zusammengebaut wird, kann es beschädigt werden oder sogar Verletzungen hervorrufen.
- Spielen Sie das Instrument nicht lange Zeit mit hoher oder unangenehmer Lautstärke, da es hierdurch zu permanentem Hörverlust kommen kann. Falls Sie Hörverlust bemerken oder ein Klingeln im Ohr feststellen, lassen Sie sich von Ihrem Arzt beraten.

■ VERWENDUNG DER SITZBANK (falls vorhanden)

- Spielen Sie niemals unvorsichtig mit der Sitzbank oder stellen Sie sich darauf. Wenn Sie sie als Werkzeug oder zum Daraufsteigen oder sonstige Zwecke verwenden, kann es zu einem Unfall und zu Verletzungen kommen.
- Es sollt jeweils nur eine Person gleichzeitig auf der Bank sitzen, damit es nicht zu Unfällen oder Verletzungen kommt.
- Wenn die Schrauben der Sitzbank nach längerem Gebrauch locker werden sollten, ziehen Sie sie in regelmäßigen Abständen mit dem beigelegten Werkzeug fest.

Yamaha ist nicht für solche Schäden verantwortlich, die durch falsche Verwendung des Instruments oder durch Veränderungen am Instrument hervorgerufen wurden, oder wenn Daten verlorengehen oder zerstört werden.

Stellen Sie stets die Stromversorgung aus, wenn das Instrument nicht verwendet wird.

Vorwort

Herzlichen Dank für den Kauf des Yamaha Clavinovas CLP-920. Ihr Clavinova ist ein hochwertiges Musikinstrument, das auf modernster Yamaha-Musiktechnologie basiert. Bei umsichtiger Handhabung wird es Ihnen viele Jahre Spaß an und mit Musik bieten.

- Das Clavinova CLP-920 Digital-Piano bietet einen bisher unerreichten Klangrealismus und eine natürliche Konzertflügel-Spielbarkeit mit Yamahas "AWM Stereo Sampling" Klangerzeugungstechnik für volle, musikalische Stimmen sowie eine spezielle GH-Tastatur (Graded Hammer Effect) mit präziser Ansprache und natürlich abgestufter Gewichtung vom Baß bis in den Diskant. Die GRAND PIANO Stimme basiert auf ganz neuen Samples, die in mühevoller Kleinarbeit von einem echten Konzertflügel aufgenommen wurden.
- Im Dualmodus können zwei Stimmen gleichzeitig über die gesamte Tastatur gespielt werden.
- Der digitale Halleffekt verleiht dem Klang des Clavinova mehr Tiefe und Dynamik.
- Dank der MIDI-Kompatibilität und einer Reihe von MIDI-Funktionen kann das Clavinova problemlos in komplexe MIDI-Systeme integriert werden.
- Eine eingebaute Computerschnittstelle ermöglicht den direkten Anschluß an einen Personal-Computer für den Einsatz mit fortschrittlicher Musik-Software. Der Musikständer kann abgenommen werden, um auf dem Instrument Platz für einen Laptop-Computer oder ein anderes Gerät zu machen.

Um das großartige Potential Ihres Clavinovas voll ausschöpfen zu können, lesen Sie diese Bedienungsanleitung bitte zunächst aufmerksam durch und bewahren sie dann für eventuell später auftretende Unklarheiten griffbereit auf.

■ Warenzeichen

- Apple und Macintosh sind Warenzeichen von Apple Computer, Inc., die in den USA und anderen Ländern eingetragen sind.
- IBM-PC/AT ist ein Warenzeichen von International Business Machines Corporation.
- Windows ist das eingetragene Warenzeichen von Microsoft® Corporation.

Alle anderen Warenzeichen sind das Eigentum der jeweiligen Firma.

Inhalt

Bedienelemente	5	MIDI-Funktionen	13
Tastaturabdeckung und Notenständer	6	• Eine kurze Einführung in MIDI	13
• Tastaturabdeckung	6	• Wahl des MIDI-Sende- und -Empfangskanals	13
• Notenständer	6	• Lokalsteuerung EIN/AUS	14
Anschlüsse	7	Anschluß an einen Personal-Computer	15
Auswählen und Spielen von Stimmen	8	• Anschluß an einen Apple Macintosh	15
Abspielen der Demo-Stücke	9	• Anschluß an einen IBM-PC/AT oder kompatiblen Computer .	16
Dualmodus	9	• Verwendung einer USB-Schnittstelle	17
Halleffekt	10	(z. B. Yamaha UX256)	17
Pedale	10	Störungsbeseitigung	18
• Dämpferpedal (rechtes Pedal)	10	Sonderzubehör und Expandermodul	18
• Soft-Pedal (linkes Pedal)	10	MIDI-Datenformat	19
Transponierung	11	MIDI-Implementierungstabelle	21
Stimmung	12	Zusammenbau und Aufstellung	22
• Abstimmen auf einen höheren Ton	12	Beschreibung der Stimmen	28
• Abstimmen auf einen tieferen Ton	12	Verzeichnis der Demo-Songs	28
• Zum Wiederherstellen der Standardtonhöhe	12	Technische Daten	29

Mitgeliefertes Zubehör

- Bedienungsanleitung
- Sitzbank (je nach Vertriebsland entweder im Lieferumfang oder als Sonderzubehör erhältlich)

"The Clavinova-Computer Connection" ist ein ergänzender Leitfaden für Einsteiger, der beschreibt, was Sie mit Ihrem Clavinova und einem Computer anfangen können und wie Sie ein Clavinova-Computer-System zusammenstellen (die Beschreibungen sind allgemein gehalten und beziehen sich nicht auf ein bestimmtes Modell). Das Dokument kann als PDF-Datei (Englisch) bei der folgenden Internet-Adresse heruntergeladen werden:

Clavinova Home Page:

<http://www.yamaha.co.jp/english/product/cl/>

Yamaha Manual Library (Electronic Musical Instruments)

<http://www2.yamaha.co.jp/manual/english/>

LAGE DES TYPENSCHILDS: Das Typenschild befindet sich auf der Unterseite. Modellbezeichnung, Seriennummer, Betriebsstrom etc, sind auf dem Typenschild angegeben. Tragen Sie Modellbezeichnung, Seriennummer und Kaufdatum in die unten vorhandenen Felder ein und bewahren Sie dieses Handbuch als permanenten Kaufbeleg auf.

Modell

Seriennummer

Kaufdatum

Bedienelemente

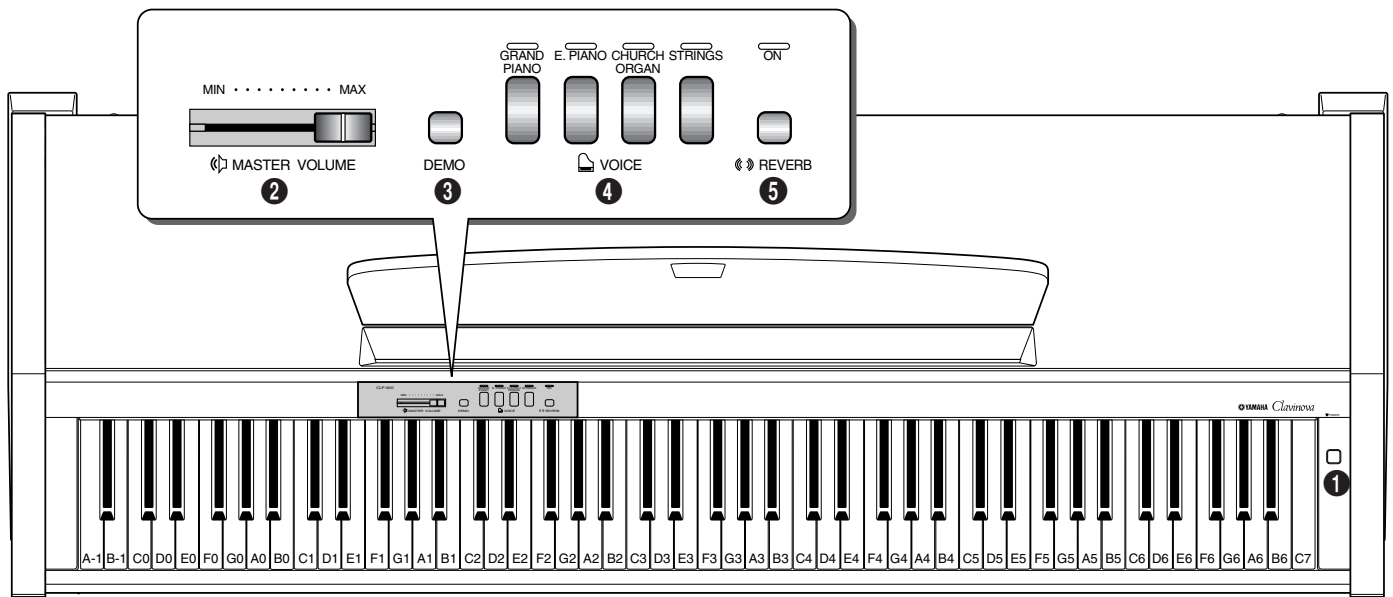

↑ PHONES-Buchsen an der Unterseite (siehe Seite 7)

1 Netzschalter [POWER]

Mit diesem Schalter wird das Instrument ein- und ausgeschaltet. Bei eingeschaltetem Instrument leuchtet die POWER-Anzeigelampe (links neben der Tastatur) zur Bestätigung.

2 Lautstärkeregler [MASTER VOLUME]

Der [MASTER VOLUME]-Regler dient zur Einstellung der Gesamtlautstärke des eingebauten Stereo-Verstärkers. Wenn ein Kopfhörer an der PHONES-Buchse (Seite 8) angeschlossen ist, wird der [MASTER VOLUME]-Regler zur Einstellung der Kopfhörerlautstärke verwendet.

3 [DEMO]-Taste

Mit dieser Taste wird der Demo-Modus aktiviert, in dem Sie die für die einzelnen Clavinova-Stimmen vorprogrammierten Demo-Sequenzen. Einzelheiten siehe Seite 9.

4 Stimmertasten

Zum Wählen und Aufrufen einer Stimme drücken Sie einfach auf die zugehörige Stimmertaste, wobei zur Bestätigung die Anzeige-LED der Taste aufleuchtet.

Es gibt darüber hinaus auch einen Dualmodus, mit dem Sie zwei Stimmen aktivieren und gleichzeitig auf der gesamten Tastatur spielen können (Einzelheiten siehe Seite 9).

5 Halleffekt-Taste [REVERB]

Mit der [REVERB]-Taste wird der Halleffekt des Clavinova ein- und ausgeschaltet. Einzelheiten siehe Seite 10.

6 Pedale

Das Soft-Pedal (links) und das Dämpfer-Pedal (rechts) des CLP-920 bieten flexible Spielausdrucks-möglichkeiten, ähnlich wie die Pedale an einem akustischen Piano. Einzelheiten siehe Seite 10.

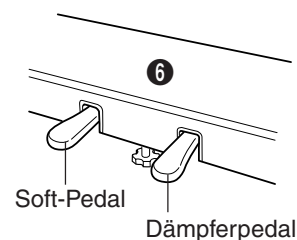

Tastaturabdeckung und Notenständer

Tastaturabdeckung

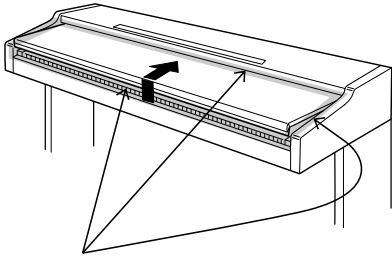

Klemmen Sie sich beim Öffnen und Schließen der Abdeckung nicht die Finger ein!

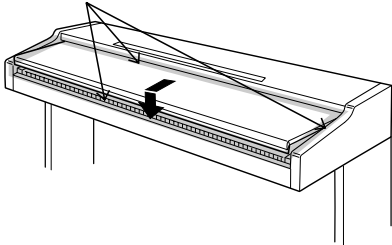

Zum Öffnen der Tastaturabdeckung:

- 1 Heben Sie die Abdeckung etwas an.
- 2 Schieben Sie die Abdeckung auf.

Zum Schließen der Tastaturabdeckung:

- 1 Ziehen Sie die Abdeckung zu sich.
- 2 Senken Sie die Abdeckung vorsichtig über den Tasten ab.

VORSICHT

- Halten Sie die Abdeckung stets mit beiden Händen, während Sie sie bewegen, und lassen Sie die Abdeckung erst los, wenn sie vollständig offen oder geschlossen ist. Seien Sie auch vorsichtig, damit keine Finger (weder Ihre noch die einer anderen Person) eingeklemmt werden.
- Legen Sie keine Gegenstände auf die Tastaturabdeckung. Kleinere Gegenstände werden leicht übersehen und können dann beim Öffnen der Abdeckung in das Instrument fallen. Fremdkörper im Instrument können einen elektrischen Schlag, Kurzschluß, Brand oder schweren Schaden verursachen.

Notenständer

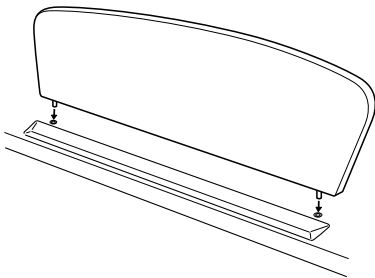

Das Clavinova wird mit einem Notenständer geliefert, der einfach in die Löcher an der Oberseite des Instruments gesteckt wird.



- Sie können den Notenständer jederzeit wieder entfernen, um einen Laptop-Computer oder ein anderes Gerät auf das Clavinova zu stellen.

Anschlüsse

VORSICHT

- **Bevor Sie das Clavinova an ein anderes Gerät oder eine Anlage anschließen, schalten Sie das Instrument und alle betroffenen Geräte aus. Vor dem Ein- oder Ausschalten der Geräte stellen Sie alle Lautstärkereglер auf Minimum.**

Unterseite

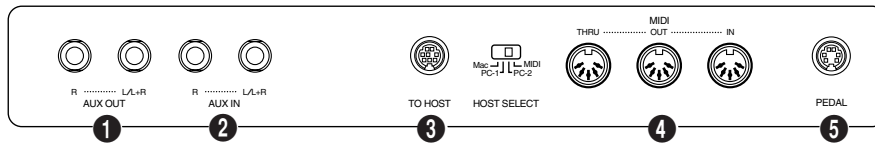

1 AUX OUT-Buchsen L/L+R und R

Über die Buchsen AUX OUT L/L+R und R kann das vom Clavinova erzeugte Tonsignal zu einem Instrumentenverstärker, einem Mischpult, einer Beschallungsanlage oder einem Aufnahmegerät geschickt werden. Zum Anschluß an ein Mono-Gerät verwenden Sie die Buchse L/L+R. Wenn nur die Buchse L/L+R beschaltet ist, legt das Clavinova den linken und rechten Kanal zusammen und gibt das Signalgemisch ohne Klangverlust über die eine Buchse aus.

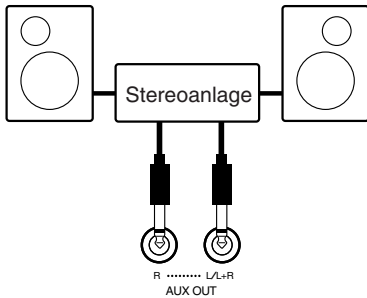

VORSICHT

- **Wenn das Clavinova über die AUX OUT-Buchsen mit einer externen Verstärkeranlage verbunden ist, schalten Sie zunächst das Clavinova ein und danach erst das Verstärker/Lautsprecher-System. Beim Ausschalten gehen Sie in umgekehrter Reihenfolge vor.**
- **Das an AUX OUT ausgegebene Tonsignal darf weder direkt noch indirekt über die AUX IN-Buchsen wieder eingeschleift werden.**

HINWEIS

- Das über die AUX OUT-Buchsen ausgegebene Signal wird durch den Lautstärkereglер des Clavinova nicht beeinflusst. Zum Einstellen der Wiedergabelautstärke verwenden Sie daher den Lautstärkereglер des externen Verstärkers.

2 AUX IN-Buchsen L/L+R und R

Diese Eingangsbuchsen sind für die Verwendung mit einem externen Tongeneratormodul vorgesehen, wie beispielsweise der Yamaha Disk Orchestra-Einheit DOU-10. Die Stereo-Ausgangsbuchsen des Tongeneratormoduls werden hierbei mit den Buchsen AUX IN L/L+R und R verbunden, wonach das vom Tongenerator erzeugte Tonsignal vom eingebauten Verstärker und den Lautsprechern des Clavinovas wiedergegeben wird. An die Buchse L/L+R kann auch eine Hochpegel-Monoquelle angeschlossen werden.

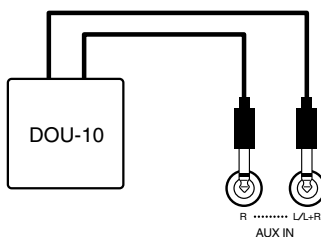

VORSICHT

- **Wenn das Clavinova über die AUX IN-Buchsen mit einer externen Klangquelle verbunden ist, schalten Sie zunächst das externe Gerät ein und danach erst das Clavinova. Beim Ausschalten gehen Sie in umgekehrter Reihenfolge vor.**

HINWEIS

- Das Eingangssignal von den AUX IN-Buchsen wird durch den Lautstärkereglер des Clavinova beeinflusst. Der Halleffekt wirkt nicht auf dieses Signal.
- Das über die AUX IN-Buchsen eingegebene Signal wird an den AUX OUT-Buchsen wieder ausgegeben.

3 TO HOST-Buchse und HOST SELECT-Schalter

Über diese Buchse können Sie das Instrument für Sequenzaufnahme und andere musikalische Anwendungen direkt an einen Personal-Computer anschließen — eine separate MIDI-Schnittstelle wird nicht benötigt. Einzelheiten siehe Seite 15.

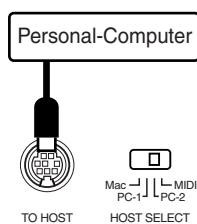

4 MIDI-Buchsen IN, THRU und OUT

Die MIDI IN-Buchse dient zum Empfang der MIDI-Daten von externen Geräten (wie z. B. der Yamaha Disk Orchestra-Einheit DOU-10) zur Steuerung des Clavinovas. An der MIDI THRU-Buchse werden die über MIDI IN empfangenen Daten unverändert wieder ausgegeben, so daß mehrere MIDI-Instrumente in Reihe geschaltet werden können. An der MIDI OUT-Buchse werden die vom Clavinova erzeugten MIDI-Daten (z.B. beim Spielen auf der Tastatur erzeugte Noten- und Anschlagdynamikdaten) ausgegeben. Einzelheiten zu MIDI finden Sie unter "MIDI-Funktionen" auf Seite 13.

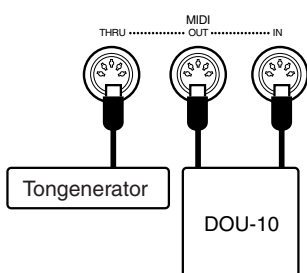

5 PEDAL-Buchse

Hier wird das vom Pedalkasten kommende Kabel angeschlossen (siehe "Zusammenbau und Aufstellung" auf Seite 26 bis 27).

PHONES-Buchsen (an der Unterseite)

An diesen Buchsen können zum ungestörten oder "stummen" Üben zwei Stereo-Kopfhörer angeschlossen werden. Bei Anschluß eines Kopfhörers an eine der PHONES-Buchsen wird das interne Lautsprechersystem automatisch vom Signalweg getrennt.

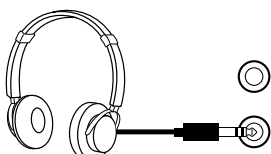

Auswählen und Spielen von Stimmen

▽ POWER



1) Schalten Sie das Instrument ein.

Schließen Sie das Clavinova mit dem Netzkabel an eine Wandsteckdose an, und drücken Sie dann den [POWER]-Schalter rechts neben der Tastatur, um das Instrument einzuschalten. In manchen Gebieten wird für den Netzanschluß je nach Ausführung der Steckdose unter Umständen ein Adapterstecker benötigt.

Bei eingeschaltetem Instrument leuchtet die POWER-Anzeigelampe (links neben der Tastatur) zur Bestätigung.

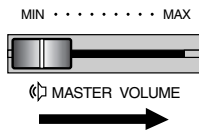

2) Stellen Sie die Lautstärke ein.

Verschieben Sie den [MASTER VOLUME]-Regler anfänglich bis zur Mitte zwischen MIN und MAX. Später können Sie die Lautstärke beim Spielen dann auf einen angemessenen Wert einstellen.

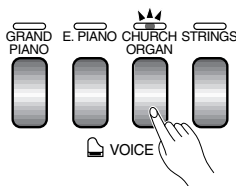

3) Wählen Sie eine Stimme.

Zum Auswählen einer Stimme drücken Sie einfach die zugehörige Stimmentaste.



• Siehe "Beschreibung der Stimmen" auf Seite 28.



4) Spielen Sie auf der Tastatur.

Die Tastatur des Clavinovas spricht auf Anschlagdynamik an, so daß Lautstärke und Klang gespielter Noten mit der Anschlagstärke variieren. Der Variationsbereich hängt dabei von der jeweiligen Stimme ab.



• Die CHURCH ORGAN-Stimme spricht nicht auf Anschlagdynamik an.

Abspielen der Demo-Stücke

Im CLP-920 sind vier Demo-Stücke vorprogrammiert, die Ihnen eine Vorstellung von seinen klanglichen Fähigkeiten geben sollen. Zum Abspielen der Demo-Stücke gehen Sie wie folgt vor:



- Im Demo-Song-Modus ist die MIDI-Empfangsfunktion deaktiviert.
- Die Demo-Songdaten werden nicht über die MIDI-Anschlüsse gesendet.

* Eine komplette Auflistung der Demo-Stücke finden Sie auf Seite 28.

1) Aktivieren Sie den Demo-Modus.....



Drücken Sie die [DEMO]-Taste. Die Anzeige-LEDs der Stimmntasten blinken nun der Reihe nach auf.

2) Starten Sie die Demo-Wiedergabe.....

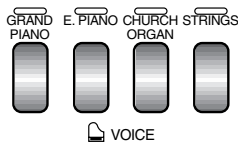

Drücken Sie eine der Stimmntasten, um die Demo-Wiedergabe mit dem betreffenden Stück zu starten. Das Demo wird mit der normalerweise über diese Taste wählbaren Stimme gespielt. Die Anzeige-LED der gedrückten Stimmntaste blinkt während der Wiedergabe. Zum Abspielen eines anderen Demos drücken Sie einfach die betreffende Stimmntaste. Sie können die Wiedergabe jederzeit durch einen Druck auf die Stimmntaste des spielenden Demos stoppen.



- Die Lautstärke kann mit dem [MASTER VOLUME]-Regler eingestellt werden.

3) Verlassen Sie den Demo-Modus.....



Drücken Sie die [DEMO]-Taste ein weiteres Mal, um den Modus zu verlassen und wieder in den normalen Spielmodus zurückzuschalten.

Dualmodus

Im Dualmodus können Sie zwei Stimmen gleichzeitig über die ganze Tastatur legen.

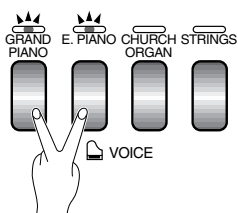

Zum Aktivieren des Dualmodus drücken Sie einfach zwei Stimmntasten gleichzeitig (oder tippen eine Stimmntaste an, während die andere gedrückt gehalten wird). Die Anzeige-LEDs der beiden Stimmntasten leuchten dabei zur Bestätigung auf. Zum Umschalten auf normalen Spielmodus drücken Sie einfach wieder eine einzelne Stimmntaste.



- Wenn der Halleffekt (Seite 10) für eine der beiden Stimmen eingeschaltet ist, wird er auf beide Stimmen gelegt.

Halleffekt

Der Halleffekt, der mit der [REVERB]-Taste ein- und ausgeschaltet wird, verleiht dem Clavinova-Sound mehr Räumlichkeit und Tiefe.

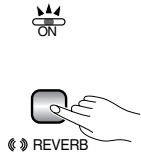

Drücken Sie die [REVERB]-Taste, um den Halleffekt einzuschalten (die Anzeigelampe leuchtet zur Bestätigung). Zum Ausschalten drücken Sie die [REVERB]-Taste einfach ein weiteres Mal (die Anzeigelampe erlischt).



- Die Halleffekt-Einstellung (ein oder aus) wird stimmenspezifisch gespeichert (der Halleffekt ist als anfängliche Standardeinstellung für alle Stimmen eingeschaltet).

Pedale

Das CLP-920 ist mit zwei Pedalen ausgestattet, die wie die Pedale eines akustischen Pianos umfangreiche Spielausdrucksmöglichkeiten bieten.

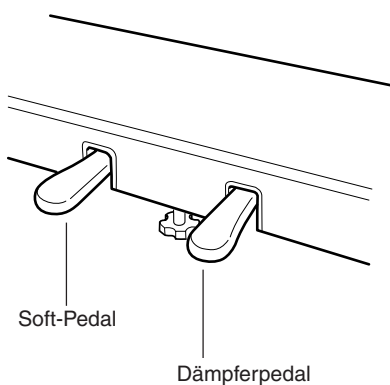

Dämpferpedal (rechtes Pedal).....

Dieses Pedal arbeitet wie das Dämpferpedal eines Klaviers. Beim Betätigen des Pedals werden gespielte Noten länger ausgehalten. Beim Freigeben des Pedals werden die ausgehaltenen Noten gedämpft, so daß sie verstummen.



- Wenn das Dämpferpedal nicht arbeitet oder Noten auch bei nicht betätigtem Pedal ausgehalten werden, prüfen, ob das Pedalkabel richtig an der Haupteinheit angeschlossen ist (Seite 26).

Soft-Pedal (linkes Pedal).....

Beim Treten des Soft-Pedals wird die Lautstärke leicht abgedämpft, wobei sich die Klangfärbung der gespielten Noten gleichzeitig geringfügig ändert. Bereits klingende Noten bleiben beim Betätigen des Pedals unbeeinflusst.

Transponierung

Die TRANSPOSE-Funktion ermöglicht das Versetzen der Tonhöhe über die gesamte Tastatur in Halbtönen um bis zu sechs Halbtöne nach oben bzw. unten. Durch geschicktes Transponieren der Tonlage können Sie beispielsweise schwierige Stücke in einer leichteren Tonart spielen oder das Instrument an die Tonlage einer Singstimme bzw. eines anderen Instruments anpassen.

Die Transponierung des Instruments wird mit den Tasten **A-1** und **C#0** sowie den Tasten **F#2** bis **F#3** an der Tastatur ausgeführt.

- 1** Halten Sie die Tasten **A-1** und **C#0** gleichzeitig gedrückt.
- 2** Drücken Sie die dem gewünschten Transponierungsgrad entsprechende Taste (**F#2** bis **F#3**).*
- 3** Lassen Sie die Tasten **A-1** und **C#0** wieder los.

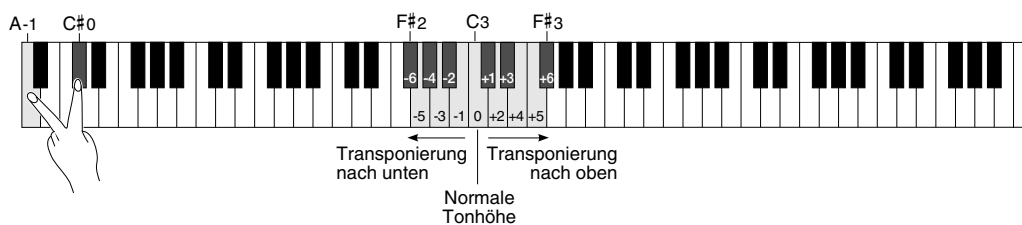

- * Die Taste **C3** entspricht der Standardtonhöhe des Instruments. Beim Anschlagen der Taste links neben **C3** (= **B2**) wird die Tonhöhe der Tastatur um einen Halbton nach unten versetzt und mit der nächsten Taste links davon (= **Bb2**) um einen Ganzton (zwei Halbtöne) und so fort. **F#2** schließlich entspricht einer Transponierung um 6 Halbtöne nach unten. Die Transponierung nach oben erfolgt auf dieselbe Weise mit den Tasten rechts von **C3**, wobei **F#3** eine Versetzung um 6 Halbtöne nach oben bewirkt.



- *Noten unter- bzw. oberhalb des Bereichs A-1 bis C7 werden eine Oktave höher bzw. tiefer wiedergegeben.*

Das Clavinova kann innerhalb eines Bereichs von 427,0 bis 453,0 Hz (Tonhöhe der Note A3) in Schritten zu etwa 0,2 Hz feingestimmt werden. Eine Stimmung des Instruments ist beispielsweise erforderlich, wenn es auf andere Instrumenten abgestimmt oder in Verbindung mit aufgezeichneter Musik eingesetzt werden soll.

Abstimmen auf einen höheren Ton

- 1** Zum Abstimmen auf eine höhere Tonhöhe halten Sie die Tasten **A-1** und **B-1** gedrückt.
- 2** Schlagen Sie nun eine der Tasten zwischen **C3** und **B3** an. Bei jedem Tastenanschlag wird die Tonhöhe um etwa 0,2 angehoben.
- 3** Lassen Sie die Tasten **A-1** und **B-1** wieder los.

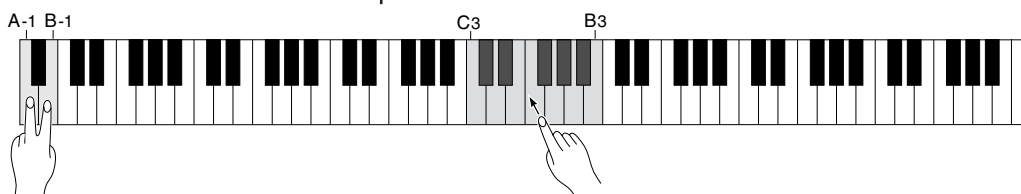

Abstimmen auf einen tieferen Ton

- 1** Zum Abstimmen auf eine niedrigere Tonhöhe halten Sie die Tasten **A-1** und **A#-1** gedrückt.
- 2** Schlagen Sie nun eine der Tasten zwischen **C3** und **B3** an. Bei jedem Tastenanschlag wird die Tonhöhe um etwa 0,2 gesenkt.
- 3** Lassen Sie die Tasten **A-1** und **A#-1** wieder los.

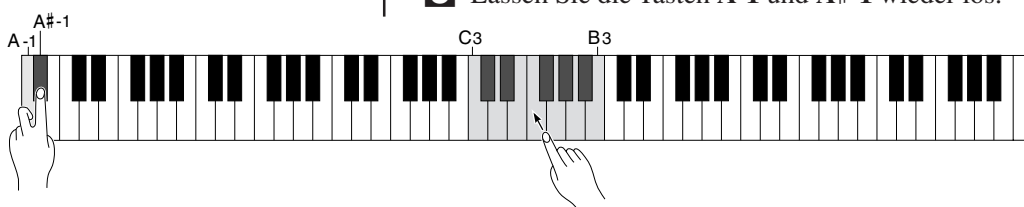

Zum Wiederherstellen der Standardtonhöhe*

- 1** Zur Rückstellung auf die Vorgabetonhöhe (A3 = 440 Hz) halten Sie die Tasten **A-1**, **A#-1** und **B-1** gedrückt.
- 2** Schlagen Sie eine der Tasten zwischen **C3** und **B3** an. (Das Instrument wird unabhängig von der aktuellen Einstellung durch einen Tastendruck auf die Standardtonhöhe zurückgestellt.)
- 3** Lassen Sie die Tasten **A-1**, **A#-1** und **B-1** wieder los.

* Beim Einschalten des Instruments wird die Standardtonhöhe (A3 = 440 Hz) vorgegeben.

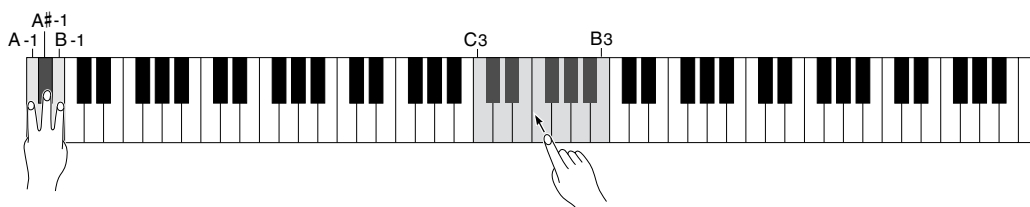

MIDI-Funktionen

● Eine kurze Einführung in MIDI

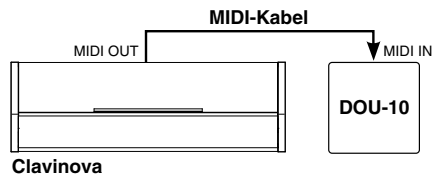

MIDI steht für "Musical Instrument Digital Interface" und stellt einen weltweiten Kommunikationsstandard für elektronische Musikinstrumente dar. Dank dieses Systems können MIDI-kompatible Instrumente, Computer und andere Geräte musikalische Information untereinander austauschen und sich gegenseitig steuern. Dies wiederum ermöglicht den Aufbau komplexer Musiksysteme aus MIDI-kompatiblen Instrumenten, Computern und anderen Geräten, die wesentlich mehr Vielseitigkeit und schöpferisches Potential bieten als einzelne Instrumente. Die meisten Keyboards (natürlich auch Ihr Clavinova) senden Noten- und Dynamikinformation (Anschlagstärke) über die MIDI OUT-Buchse, wenn eine Note auf der Tastatur gespielt wird. Falls der MIDI OUT-Anschluß mit dem MIDI IN-Eingang eines zweiten Keyboards (Synthesizer usw.) oder Tongenerators (im Grunde genommen ein Synthesizer ohne Tastatur) verbunden wird, spricht das Keyboard oder der Tongenerator präzise auf diese Information an und setzt die empfangenen Daten in Tonsignale um. Deshalb können Sie beim Spielen auf einer Tastatur mehrere Instrumente gleichzeitig "ansteuern" und so einen kraftvolleren Ensemble-Klang erzeugen.



- Für Signalübermittlung über die MIDI-Buchsen muß der HOST SELECT-Schalter an der Unterseite auf "MIDI" gestellt sein. Beim Anschluß über die TO HOST-Buchse stellen Sie den HOST SELECTOR-Schalter dem verwendeten Computer entsprechend ein (siehe Seite 15). In diesem Fall betreffen die im folgenden beschriebenen MIDI-Einstellungen die über die TO HOST-Buchse ausgetauschten MIDI-Signale.
- Zum Verbinden von MIDI OUT- und MIDI IN-Buchsen sollten Sie stets hochwertige MIDI-Kabel verwenden. Die MIDI-Kabel sollten nicht länger als 15 m sein, da bei größeren Kabellängen Rauscheinstreuungen auftreten können.

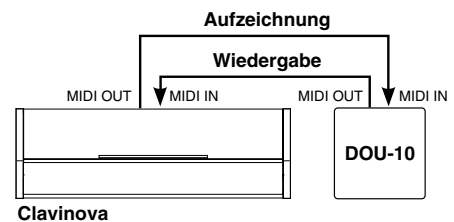

Für MIDI-Sequenzaufzeichnungen wird die gleiche Form von Datenübertragung verwendet. Ein Sequenzer kann zum Aufzeichnen der vom Clavinova empfangenen MIDI-Daten eingesetzt werden. Wenn die aufgezeichneten Daten danach vom Sequenzer wiedergegeben werden, "spielt" das Clavinova die aufgezeichnete Sequenzinformation bis ins Detail automatisch nach.

Die oben gegebenen Beispiele stellen dabei nur die Spitze des Eisbergs dar. MIDI kann viel, viel mehr. Das CLP-920 bietet eine Reihe von MIDI-Funktionen, die eine problemlose Integrierung in relativ komplexe MIDI-Systeme erlauben.

☐ Wahl des MIDI-Sende- und -Empfangskanals

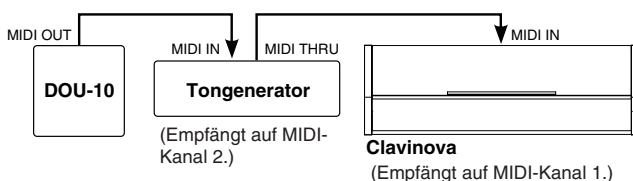

Das MIDI-System erlaubt das Senden und Empfangen von MIDI-Daten auf 16 verschiedenen Kanälen. Es wurden mehrere Kanäle vorgesehen, um eine individuelle Steuerung von Geräten zu ermöglichen, die in Reihe geschaltet sind. Damit kann ein einzelner MIDI-Sequenzer auf zwei verschiedenen Instrumenten oder Tongeneratoren "spielen". Dazu müssen die beiden Instrumente auf verschiedenen MIDI-Kanälen empfangen, z. B. Instrument 1 auf MIDI-Kanal 1 und Instrument 2 auf MIDI-Kanal 2. In diesem Fall verarbeitet Instrument 1 nur die Daten, die auf Kanal 1 übertragen werden, während

Instrument 2 nur auf die Daten von Kanal 2 anspricht. Auf diese Weise kann ein Sequenzer zwei völlig verschiedene Stimmen oder Parts mit den beiden empfangenden Instrumenten oder Tongeneratoren "spielen".

Damit die MIDI-Steuerung funktionieren kann, muß der MIDI-Sendekanal des steuernden Geräts mit dem MIDI-Empfangskanal des gesteuerten Geräts übereinstimmen. Als weitere Empfangsmöglichkeit gibt es einen "Multi-Timbre"-Modus, der den gleichzeitigen Empfang auf allen 16 MIDI-Kanälen ermöglicht, so daß das Clavinova Mehrkanal-Songdaten von einem Musik-Computer oder Sequenzer wiedergeben kann. Für Multi-Timbre-Empfang wählen Sie "ALL".

● Einstellung der MIDI-Kanäle im Clavinova

- 1** Halten Sie die Tasten **A-1** und **C#0** gleichzeitig gedrückt.
- 2** Drücken Sie die dem gewünschten MIDI-Sende- oder -Empfangskanal entsprechende Taste.*
- 3** Lassen Sie die Tasten **A-1** und **C#0** wieder los.

* Die Tasten **C1** bis **D#2** an der Tastatur dienen zur Einstellung des MIDI-Sendekanals. Mit Taste **E2** können Sie die Sendefunktion ausschalten, wenn das Clavinova keine MIDI-Daten senden soll. Die Tasten **C4** bis **D#5** dienen zur Einstellung des MIDI-Empfangskanals, wie in der untenstehenden Abbildung gezeigt. Mit der Taste **E5** können Sie den Empfangsmodus auf ALL (alle Kanäle) rücksetzen.



- Beim erstmaligen Einschalten wird das Instrument als Vorgabe auf ALL-Modus und Sendekanal 1 eingestellt.
- Im Dualmodus wird die Stimme der linken Taste auf dem spezifizierten Kanal gesendet und die der rechten Taste auf dem nächsthöheren Kanal (d.h. spezifizierte Kanalnummer + 1). Bei ausgeschalteter Sendefunktion wird keine der beiden Stimmen gesendet.
- Im Demo-Song-Modus ist die MIDI-Empfangsfunktion deaktiviert.
- Die Demo-Songdaten werden nicht über die MIDI-Anschlüsse gesendet.
- Programmwechsel und ähnliche empfangene Kanalmeldungen haben keinen Einfluß auf die Bedienfeldeinstellungen oder das Tastaturspiel des Clavinova.

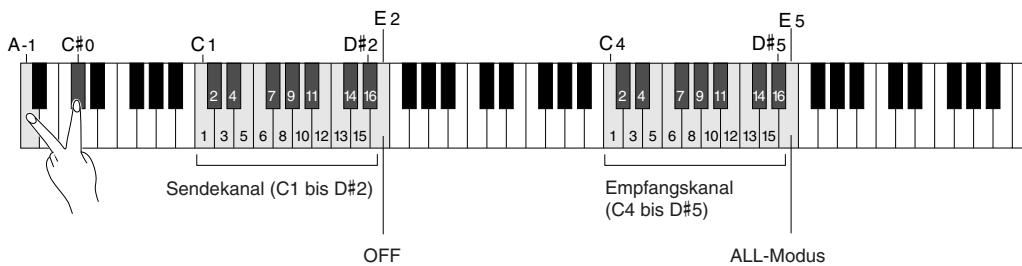

☐ Lokalsteuerung EIN/AUS

“Lokalsteuerung” entspricht dem normalen Clavinova-Spielmodus, in dem das Instrument den eingebauten Tongenerator steuert und die internen Stimmen auf der Tastatur gespielt werden können. In diesem Fall ist die Lokalsteuerung eingeschaltet, da der interne Tongenerator von der eigenen Tastatur gesteuert wird.

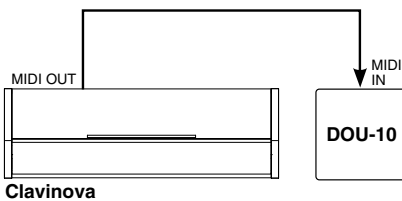

Die Lokalsteuerung läßt sich ausschalten, wonach beim Spielen auf der Clavinova-Tastatur der eingebaute Tongenerator keinen Ton erzeugt, jedoch bei jedem Tastenanschlag weiterhin entsprechende MIDI-Daten über den MIDI OUT-Ausgang gesendet werden. Gleichzeitig reagiert der interne Tongenerator auf MIDI-Meldungen, die über den MIDI IN-Eingang empfangen werden.

Wenn das Clavinova beispielsweise zusammen mit der Disk Orchestra-Einheit DOU-10 verwendet wird, sollte die Lokalsteuerung ausgeschaltet werden, wenn eine Aufzeichnung nur mit den Stimmen des DOU-10 erfolgen soll, während die Lokalsteuerung eingeschaltet sein muß, wenn eine Aufzeichnung mit Clavinova-Stimmen bei gleichzeitiger Wiedergabe von DOU-10 Stimmen gemacht werden soll.

- 1** Halten Sie die Tasten **A-1** und **C#0** gleichzeitig gedrückt.
- 2** Drücken Sie die Taste **C6**, um die Lokalsteuerung aus- oder einzuschalten.
- 3** Lassen Sie die Tasten **A-1** und **C#0** wieder los.



- Beim Einschalten des Instruments ist die Lokalsteuerung eingeschaltet.

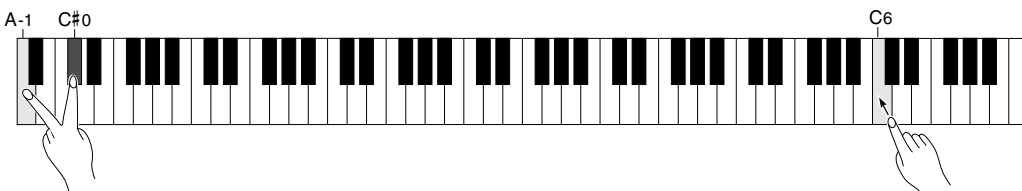

Anschluß an einen Personal-Computer

Das Clavinova ist mit einer internen TO HOST-Schnittstelle und einem Wahl- schalter für den direkten Anschluß an einen Apple Macintosh oder IBM-PC/AT ausgestattet, so daß zum Arbeiten mit Sequenzerprogrammen und anderen Musik- Anwendungen die kostspielige Anschaffung einer separaten Schnittstelle für den Anschluß über die MIDI IN/OUT-Buchsen nicht erforderlich ist.

“The Clavinova-Computer Connection” ist ein ergänzender Leitfaden für Einsteiger, der beschreibt, was Sie mit Ihrem Clavinova und einem Computer anfangen können und wie Sie ein Clavinova-Computer-System zusammenstellen (die Beschreibungen sind allgemein gehalten und beziehen sich nicht auf ein bestimmtes Modell). Das Dokument kann als PDF-Datei (Englisch) bei der folgenden Internet-Adresse heruntergeladen werden:

Clavinova Home Page:

<http://www.yamaha.co.jp/english/product/cl/>

Yamaha Manual Library (Electronic Musical Instruments)

<http://www2.yamaha.co.jp/manual/english/>



- Wenn Sie das Clavinova mit einem Computer verbinden möchten, schalten Sie sowohl das Clavinova als auch den Computer AUS, bevor Sie das Kabel anschließen und den HOST SELECT-Schalter einstellen. Nach Herstellen der Verbindung und Einstellen des HOST SELECT-Schalters schalten Sie zunächst den Computer und dann das Clavinova ein.
- Wenn die [TO HOST]-Buchse am Clavinova nicht (mehr) gebraucht wird, darf nichts an der Buchse angeschlossen sein. Wenn ein evtl. angeschlossenes Kabel eingesteckt bleibt, arbeitet das Clavinova unter Umständen nicht ordnungsgemäß.
- Wenn der HOST SELECT-Schalter auf “Mac”, “PC1” oder “PC-2” eingestellt ist, werden über die MIDI-Anschlüsse keine Daten übertragen. Wenn der Computer über ein normgerechtes MIDI-Interface an die MIDI-Buchsen angeschlossen wird, muß der HOST SELECT-Schalter auf “MIDI” gestellt sein.

Anschluß an einen Apple Macintosh

Verbinden Sie den TO HOST-Anschluß am Clavinova über ein normgerechtes 8adriges Macintosh-Peripheriekabel mit dem Modem- oder Druckerport des Computers, je nachdem, welchen der beiden Ports die verwendete MIDI-Software für MIDI-Datenaustausch voraussetzt. Stellen Sie den HOST SELECT-Schalter danach auf “Mac”.

Je nach Softwaretyp müssen Sie unter Umständen weitere Einstellungen für die MIDI-Schnittstelle am Computer vornehmen (richten Sie sich bitte nach den Angaben in der Software-Dokumentation). Die Taktgeschwindigkeit sollte in jedem Fall auf 1 MHz eingestellt werden.

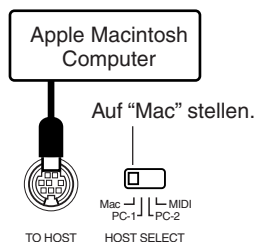

● “Mac” Kabelverbindung

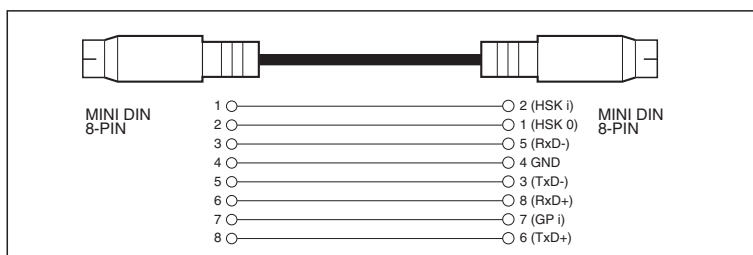

- 8adriges System-Peripheriekabel
- Datentransfergeschwindigkeit: 31.250 bps.

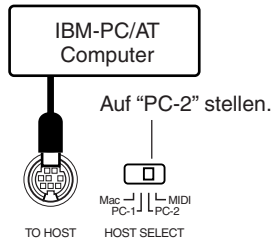

Anschluß an einen IBM-PC/AT oder kompatiblen Computer ...

Verbinden Sie den TO HOST-Anschluß am Clavinova über ein normgerechtes Anschlußkabel (8poliger DIN-Minstecker -> 9poliger D-SUB-Stecker) mit dem dem RS-232C-Port des IBM-Computers. Stellen Sie den HOST SELECT-Schalter danach auf "PC-2".

Informationen über erforderliche Einstellungen am Computer entnehmen Sie bitte der Software-Dokumentation.

● "PC-2" Kabelverbindungen

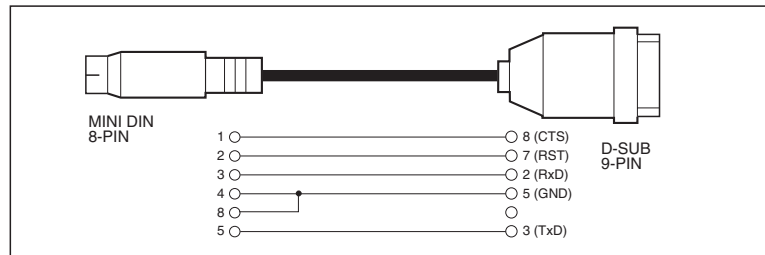

- 8poliger DIN-Minstecker → 9poliger D-SUB-Stecker.
- Datentransferringeschwindigkeit: 38.400 bps.

HINWEISE

- Sollte Ihr System mit den oben beschriebenen Verbindungen und Einstellungen nicht ordnungsgemäß arbeiten, erfordert die verwendete Software unter Umständen andere Einstellungen. Lesen Sie bitte in der Software-Dokumentation nach, und stellen Sie den HOST SELECT-Schalter auf "PC-1", wenn die Software eine Datentransferringeschwindigkeit von 31.250 bps erfordert.
- Wenn Sie das Instrument über die TO HOST-Buchse mit einem Personal-Computer verbinden möchten, muß in dem Computer ein Yamaha MIDI-Treiber installiert sein. Der Yamaha MIDI-Treiber kann per Internet (World Wide Web) von der Yamaha Homepage heruntergeladen werden: <<http://www.yamaha.co.jp/english/xg/>>.

● Steckverbinder

DIN Mini, 8polig



D-SUB, 9polig

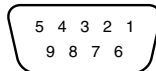

Verwendung einer USB-Schnittstelle (z. B. Yamaha UX256)

Verbinden Sie die USB-Schnittstelle (Yamaha UX256 oder gleichwertig) über ein USB-Kabel mit dem Computer. Installieren Sie dann gemäß den beigelegten Anweisungen die mit der Schnittstelle gelieferte Treibersoftware (oder einen anderen geeigneten Treiber) auf dem Computer. Schließen Sie das Instrument schließlich noch über ein Standard-Macintosh-Peripheriekabel (8adrig) oder mit MIDI-Kabeln an die USB-Schnittstelle an. Einzelheiten entnehmen Sie bitte der mit der USB-Schnittstelle gelieferten Anleitung.

● Verbinden von USB-Schnittstelle und Instrument mit einem seriellen Kabel

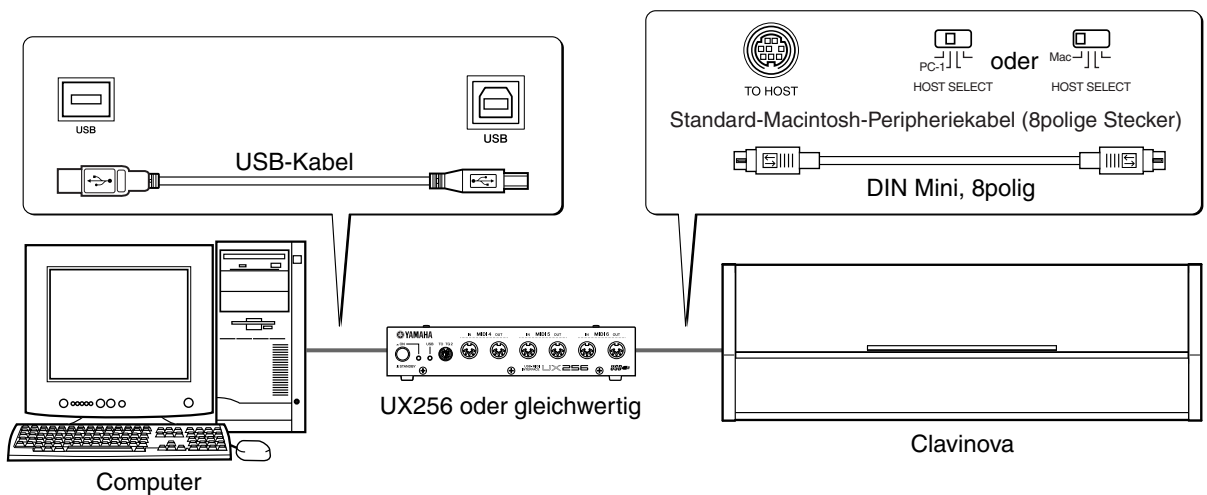

● Verbinden von USB-Schnittstelle und Instrument mit MIDI-Kabeln

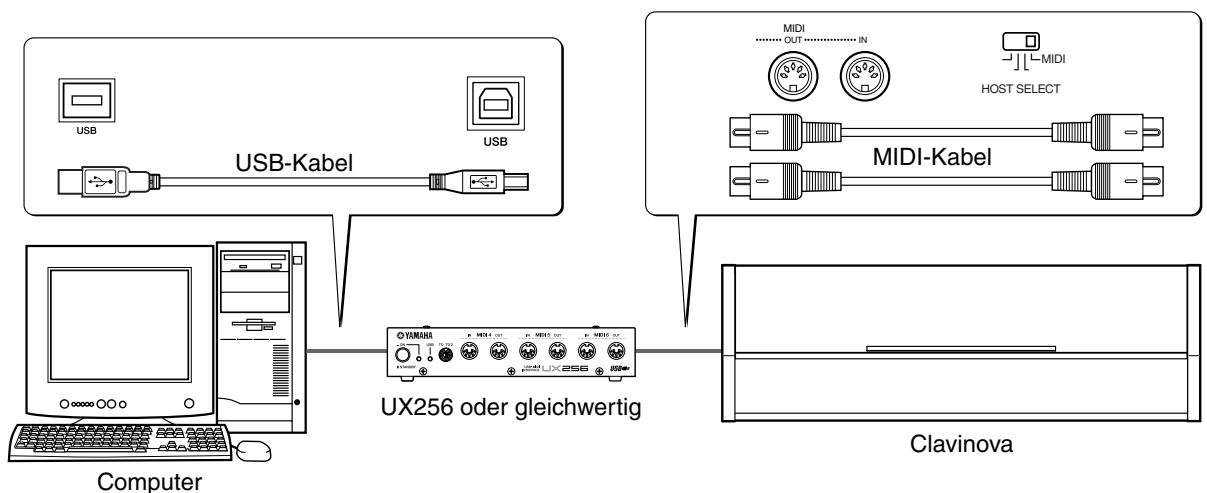

Störungsbeseitigung

Falls eine Betriebsstörung auftreten sollte, überprüfen Sie bitte zunächst die folgenden Punkte, bevor Sie einen wirklichen Defekt annehmen.

1. Keine Tonerzeugung nach dem Einschalten

Sitzt der Netzstecker fest in der Steckdose? Prüfen Sie den Netzanschluß. Ist der MASTER VOLUME-Regler auf eine passende Hörlautstärke eingestellt?

Auch sicherstellen, daß keine Kopfhörer an der PHONES-Buchse angeschlossen sind und die Lokalsteuerung (Seite 14) eingeschaltet ist.

2. Das Dämpferpedal funktioniert nicht.

Wenn das Dämpferpedal nicht arbeitet oder Noten auch bei nicht betätigtem Pedal ausgehalten werden, prüfen, ob das Pedalkabel richtig an der Haupteinheit angeschlossen ist (Seite 26).

3. Das Clavinova gibt den Ton von Radio- oder Fernsehsendungen wieder

Dies kann in der Nähe von starken Sendern vorkommen. Den Yamaha-Händler um Rat fragen.

4. Kurzes statisches Rauschen

Dies wird gewöhnlich durch das Ein/Ausschalten eines Haushaltsgeräts oder Elektrogeräts verursacht, das am gleichen Netzweig wie das Clavinova angeschlossen ist.

5. Störung eines Rundfunk- oder Fernsehempfängers in der Nähe des Clavinovas

Das Clavinova enthält Digitalerschaltungen, die im Hochfrequenzbereich Rauschen induzieren können. Zur Abhilfe das Clavinova weiter entfernt vom betroffenen Gerät aufstellen oder umgekehrt.

6. Rauschen ist über die Lautsprecher bzw. Kopfhörer hörbar.

Das Rauschen kann durch Störungen von einem in der Nähe des Clavinova verwendeten Handy verursacht werden. Das Handy ausschalten oder weiter entfernt vom Clavinova telefonieren.

7. Verzerrter Klang bei Anschluß des Clavinovas an ein externes Verstärker/Lautsprechersystem

Falls bei Anschluß des Clavinovas an eine Stereo-Anlage oder einen Instrumentverstärker der Klang verzerrt ist, die Lautstärke am externen Gerät so weit zurückdrehen, daß die Klangverzerrung beseitigt ist.

Sonderzubehör und Expandermodul

● Sonderzubehör

Sitzbank BC-8

Eine komfortable Bank, die genau zu Ihrem Clavinova paßt.

Stereo-Kopfhörer HPE-160

Dieser hochwertige und leichte Kopfhörer bietet aufgrund der weichen Ohrpolster höchsten Tragekomfort.

● Expandermodul

Disk Orchestra-Einheit DOU-10

Verfügt über eine Reihe von MIDI-Aufnahme- und -Wiedergabefunktionen und bietet darüber hinaus die Möglichkeit, Yamaha DOC software-, Disklavier PianoSoft™- und General MIDI/Standard MIDI File-Disketten abzuspielen.

MIDI Data Format / MIDI-Datenformat / Format des données MIDI / Formato de datos MIDI

If you're already very familiar with MIDI, or are using a computer to control your music hardware with computer-generated MIDI messages, the data provided in this section can help you to control the Clavinova.

Falls Sie bereits mit MIDI vertraut sind oder einen Computer zur Erzeugung von MIDI-Steuermeldungen für die Instrumente verwenden, können Sie sich zur Steuerung des Clavinovas nach den im folgenden Abschnitt aufgeführten Spezifikationen richten.

1. NOTE ON/OFF

Data format: [9nH] -> [kk] -> [vv]

9nH = Note ON/OFF event (n = channel number)
kk = Note number (Transmit: 0FH ~ 72H = E_b-1 ~ F#7 / Receive: 00H ~ 7FH = C-2 ~ G8)*
vv = Velocity (Key ON = 01H ~ 7FH, Key OFF = 00H)

Data format: [8nH] -> [kk] -> [vv] (reception only)

8nH = Note OFF event (n = channel number)
kk = Note number: 00H ~ 7FH = C-2 ~ G8
vv = Velocity

* If received value exceeds the supported range for the selected voice, the note is adjusted by the necessary number of octaves.

2. CONTROL CHANGE

Data format: [BnH] -> [cc] -> [vv]

BnH = Control change (n = channel number)
cc = Control number
vv = Data Range

(1) Bank Select

ccH	Parameter	Data Range (vvH)
00H	Bank Select MSB	00H:Normal
20H	Bank Select LSB	00H...7FH

Bank selection processing does not occur until receipt of next Program Change message.

(2) Main Volume (reception only)

ccH	Parameter	Data Range (vvH)
07H	Volume MSB	00H...7FH

(3) Expression

ccH	Parameter	Data Range (vvH)
0BH	Expression MSB	00H...7FH

(4) Damper

ccH	Parameter	Data Range (vvH)
40H	Damper MSB	00H...7FH

(5) Sostenuto

ccH	Parameter	Data Range (vvH)
42H	Sostenuto	00H-3FH:off, 40H-7FH:on

(6) Soft Pedal

ccH	Parameter	Data Range (vvH)
43H	Soft Pedal	00H-3FH:off, 40H-7FH:on

(7) Reverb Depth

ccH	Parameter	Data Range (vvH)
5BH	Reverb Depth	00H...7FH

Adjusts the reverb send level.

3. MODE MESSAGES

Data format: [BnH] -> [cc] -> [vv]

BnH = Control event (n = channel number)
cc = Control number
vv = Data Range

(1) All Sound Off

ccH	Parameter	Data Range (vvH)
78H	All Sound Off	00H

Switches off all sound from the channel. Does not reset Note On and Hold On conditions established by Channel Messages.

(2) Reset All Controllers

ccH	Parameter	Data Range (vvH)
79H	Reset All Controllers	00H

Resets controllers as follows.

Controller	Value
Expression	127 (max)

Si vous êtes très familier avec l'interface MIDI ou si vous utilisez un ordinateur pour commander votre matériel de musique au moyen de messages MIDI générés par ordinateur, les données suivantes vous seront utiles et vous aideront à commander le Clavinova.

Si usted está ya familiarizado con MIDI, o si emplea una computadora para controlar sus aparatos musicales con mensajes MIDI generados por computadora, los datos proporcionados en esta sección le ayudarán a controlar la Clavinova.

Damper Pedal	0 (off)
Sostenuto	0 (off)
Soft Pedal	0 (off)

(3) Local Control (reception only)

ccH	Parameter	Data Range (vvH)
7AH	Local Control	00H (off), 7FH (on)

(4) All Notes Off

ccH	Parameter	Data Range (vvH)
7BH	All Notes Off	00H

Switches OFF all the notes that are currently ON on the specified channel. Any notes being held by the damper pedal will continue to sound until the pedal is released.

(5) Omni Off (reception only)

ccH	Parameter	Data Range (vvH)
7CH	Omni Off	00H

Same processing as for All Notes Off.

(6) Omni On (reception only)

ccH	Parameter	Data Range (vvH)
7DH	Omni On	00H

Same processing as for All Notes Off.

(7) Mono (reception only)

ccH	Parameter	Data Range (vvH)
7EH	Mono	00H

Same processing as for All Sound Off.

(8) Poly (reception only)

ccH	Parameter	Data Range (vvH)
7FH	Poly	00H

Same processing as for All Sound Off.

- When a voice bank MSB/LSB is received, the number is stored in the internal buffer regardless of the received order, then the stored value is used to select the appropriate voice when a program change message is received.
- The Multi-timbre and Poly modes are always active. No change occurs when OMNI ON, OMNI OFF, MONO, or POLY mode messages are received.

4. PROGRAM CHANGE

Data format: [CnH] -> [ppH]

CnH = Program event (n = channel number)
ppH = Program change number

Program change number

Vioce	Bank MSB	Bank LSB	Program Change Number
GRAND PIANO	0	112	0
E.PIANO	0	112	5
CHURCH ORGAN	0	112	19
STRINGS	0	112	48

5. SYSTEM REALTIME MESSAGES

Active sensing

[FEH]

- Transmitted every 200 milliseconds.
- If a signal is not received via MIDI for more than 400 milliseconds, the same processing will take place for All Sound Off, All Notes Off and Reset All Controllers as when those signals are received.

- Caution: If an error occurs during MIDI reception, the Damper and Soft effects for all channels are turned off and an All Note Off occurs.

6. SYSTEM EXCLUSIVE MESSAGES (Universal System Exclusive)

(1) Universal Realtime Message

Data format: [F0H] -> [7FH] -> [XnH] -> [04H] -> [01H] -> [//H] -> [mmH] -> [F7H]

MIDI Master Volume

- Simultaneously changes the volume of all channels.
- When a MIDI master volume message is received, the volume only has affect on the MIDI receive channel, not the panel master volume.

F0H = Exclusive status
 7FH = Universal Realtime
 7FH = ID of target device
 04H = Sub-ID #1=Device Control Message
 01H = Sub-ID #2=Master Volume
 //H = Volume LSB
 mmH = Volume MSB
 F7H = End of Exclusive

or

F0H = Exclusive status
 7FH = Universal Realtime
 XnH = When received, n=0-F. X = don't care
 04H = Sub-ID #1=Device Control Message
 01H = Sub-ID #2=Master Volume
 //H = Volume LSB
 mmH = Volume MSB
 F7H = End of Exclusive

(2) Universal Non-Realtime Message (GM 0n)

General MIDI Mode On

Data format: [F0H] -> [7EH] -> [XnH] -> [09H] -> [01H] -> [F7H]

F0H = Exclusive status
 7EH = Universal Non-Realtime
 7FH = ID of target device
 09H = Sub-ID #1=General MIDI Message
 01H = Sub-ID #2=General MIDI On
 F7H = End of Exclusive

or

F0H = Exclusive status
 7EH = Universal Non-Realtime
 XnH = When received, n=0-F. X = don't care
 09H = Sub-ID #1=General MIDI Message
 01H = Sub-ID #2=General MIDI On
 F7H = End of Exclusive

When the General MIDI mode ON message is received, the MIDI system will be reset to its default settings.
 This message requires approximately 50ms to execute, so sufficient time should be allowed before the next message is sent.

7. SYSTEM EXCLUSIVE MESSAGES (XG Standard)

(1) XG Native Parameter Change

Data format: [F0H] -> [43H] -> [1nH] -> [4CH] -> [hhH] -> [mmH] -> [//H] -> [ddH] -> [F7H]

F0H = Exclusive status
 43H = YAMAHA ID
 1nH = When received, n=0-F. When transmitted, n=0.
 4CH = Model ID of XG
 hhH = Address High
 mmH = Address Mid
 //H = Address Low
 ddH = Data

F7H = End of Exclusive

Data size must match parameter size.

When the XG System On message is received, the MIDI system will be reset to its default settings.

The message requires approximately 50ms to execute, so sufficient time should be allowed before the next message is sent.

(2) XG Native Bulk Data (reception only)

Data format: [F0H] -> [43H] -> [0nH] -> [4CH] -> [aaH] -> [bbH] -> [hhH] -> [mmH] -> [//H] -> [ddH] ->...-> [ccH] -> [F7H]

F0H Exclusive status
 43H YAMAHA ID
 0nH When received, n=0-F. When transmitted, n=0.
 4CH Model ID of XG
 aaH ByteCount
 bbH ByteCount
 hhH Address High
 mmH Address Mid
 //H Address Low
 ddH Data

ccH Check sum
 F7H End of Exclusive

- Receipt of the XG SYSTEM ON message causes reinitialization of relevant parameters and Control Change values. Allow sufficient time for processing to execute (about 50 msec) before sending the Clavinova another message.
- XG Native Parameter Change message may contain two or four bytes of parameter data (depending on the parameter size).
- For information about the Address and Byte Count values, refer to Table 1 below. Note that the table's Total Size value gives the size of a bulk block. Only the top address of the block (00H, 00H, 00H) is valid as a bulk data address.

8. SYSTEM EXCLUSIVE MESSAGES (Special Control)

Data format: [F0H] -> [43H] -> [73H] -> [xxH] -> [11H] -> [0nH] -> [ccH] -> [vvH] -> [F7H]

F0H = Exclusive status
 43H = Yamaha ID
 73H = Clavinova ID
 67H = CLP-920 ID
 11H = Clavinova special control
 0nH = Control MIDI change (n=channel number)
 cc = Control number
 vv = Value
 F7H = End of Exclusive

Control On ccH vvH
 Voice Reserve ch: 00H-0FH 45H 00H : Reserve off
 7FH : on*

* When Volume, Expression is received for Reserve On, they will be effective from the next Key On. Reserve Off is normal.

9. SYSTEM EXCLUSIVE MESSAGES (Others)

Data format: [F0H] -> [43H] -> [1nH] -> [27H] -> [30H] -> [00H] -> [00H] -> [mmH] -> [//H] -> [ccH] -> [F7H]

Master Tuning (XG and last message priority) simultaneously changes the pitch of all channels.
 F0H = Exclusive Status
 43H = Yamaha ID
 1nH = Transmission from n=CLP is always 0. 0-F is received.
 27H = Model ID of TG100
 30H = Sub ID
 00H =
 00H =
 mmH = Master Tune MSB
 //H = Master Tune LSB
 ccH = don't care (under 7FH)
 F7H = End of Exclusive

<Table 1>

MIDI Parameter Change table (SYSTEM)

Address (H)	Size (H)	Data (H)	Parameter	Description	Default value (H)
00 00 00	4	020C - 05F4(*1)	MASTER TUNE	-50 - +50[cent]	00 04 00 00
01				1st bit 3 - 0 → bit 15 - 12	400
02				2nd bit 3 - 0 → bit 11 - 8	
03				3rd bit 3 - 0 → bit 7 - 4	
04	1	00 - 7F	MASTER VOLUME	4th bit 3 - 0 → bit 3 - 0	7F
05	1	—		0 - 127	
06	1	34 - 4C(*2)	TRANSPOSE	-12 - +12[semitones]	40
7E		00	XG SYSTEM ON	00=XG sytem ON	
7F		00	RESET ALL PARAMETERS	00=ON (receive only)	
TOTAL SIZE	07				

*1: Values lower than 020CH select -50 cents. Values higher than 05F4H select +50 cents.

*2: Values from 28H through 33H are interpreted as -12 through -1. Values from 4DH through 58H are interpreted as +1 through +12.

MIDI Implementation Chart

Function	Transmitted	Recognized	Remarks
Basic Default Channel Changed	1 1~16	1 1~16	
Mode Default Messages Altered	3 × *****	1 × ×	*1 Poly Mode only
Note Number : True voice	15~114 *****	0~127 21~108	
Velocity Note on Note off	○ 9nH, v=1~127 × 9nH, v=0	○ v=1~127 ×	
After key's Touch Ch's	× ×	× ×	
Pitch Bender	×	×	
Control Change	0, 32 ○ 07 × 11 ○ 64 ○ 66 × 67 ○ 91 ○ 94 × 120 × 121 ×	○ ○ ○ ○ ○ ○ ○ ○ × ○ ○	Bank Select Volume Expression Damper Sostenuto Soft pedal Reverb Depth Effect Depth All sounds off Reset All Controllers
Program Change : True #	○ *****	○	
System Exclusive	○	○	
System : Song Position : Song Select Common : Tune	× × ×	× × ×	
System : Clock Real Time : Commands	○ ×	× ×	
Aux : Local ON/OFF : All Notes Off Messages : Active Sense : Reset	× × ○ ×	○ ○ (123~127) ○ ×	

Notes : *1 = Recieve Mode is always multi timbre and Poly mode.

Assembly Parts / Bauteile / Éléments à assembler / Partes del conjunto

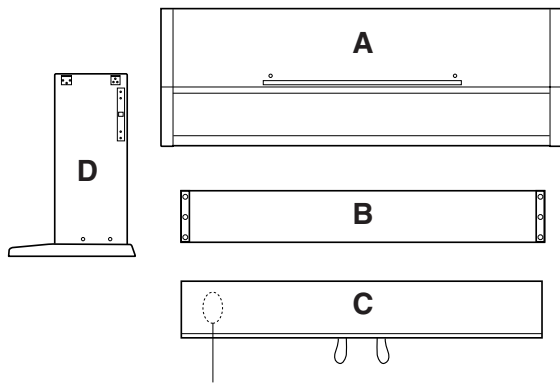

Bundled pedal cord inside
Gebündeltes Pedalkabel
Cordon de pédalier enroulé à l'intérieur
Cable de pedales enrollado en el interior

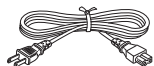

- AC power cord
- Netzkabel
- Cordon d'alimentation
- Cable de alimentación de CA



- Cord holders **x 2**
- Kabelhalter **x 2**
- Serre-câble **x 2**
- Soportes de cable **x 2**



6 x 25 mm round-head screws
6 x 25 mm Halbrundsrauben
Vis à tête ronde de 6 x 25 mm
Tornillos de cabeza redonda de 6 x 25 mm

x 4 ①



6 x 16 mm flat-head screws
6 x 16 mm Senkschrauben
Vis à tête plate de 6 x 16 mm
Tornillos de cabeza plana de 6 x 16 mm

x 8 ②

- The music stand is packaged in cardboard, and included inside the box. Do not forget to remove it from the box.
- Der Notenständer ist in einer separaten Verpackung im Karton enthalten. Vergessen Sie beim Auspacken nicht, auch den Notenständer aus dem Karton zu nehmen.
- Le pupitre à partition est emballé dans du carton et se trouve dans la boîte. Ne pas oublier de le retirer la boîte.
- El atril está embalado con cartón y se encuentra dentro de la caja. No se olvide de sacarlo de la caja.

Keyboard Stand Assembly

⚠ CAUTION

- Be careful not to confuse parts, and be sure to install all parts in the correct direction. Please assemble in accordance with the sequence given below.
- Assembly should be carried out by at least two persons.
- Be sure to use the correct screw size, as indicated above. Use of incorrect screws can cause damage.
- Be sure to tighten up all screws upon completing assembly of each unit.
- To disassemble, reverse the assembly sequence given below.

Have a Phillips-head (+) screwdriver ready.

The parts shown in the "Assembly Parts" illustration will be used. Follow the assembly instructions and select the parts as needed.

1 Attach the side panels (D) to the pedal box (C).

Before installing the pedal box, untie and straighten out the bundled cord attached to the bottom of the pedal box. Don't discard the vinyl tie, you'll need it later in step 4.

Align the holes on the side of the pedal box (C) with those on the side panels (D), attach the pedal box to the side panels using the four 6 x 25 millimeter round-head screws ① — two screws on each side. Make sure the pedals extend in the same direction as the feet.

Zusammenbau und Aufstellung

⚠ VORSICHT

- Achten Sie darauf, die Teile nicht zu verwechseln, und installieren Sie alle Teile in der richtigen Ausrichtung. Gehen Sie beim Zusammenbau bitte in der angegebenen Reihenfolge vor.
- Die Montage sollte von mindestens zwei Personen vorgenommen werden.
- Achten Sie darauf, die richtige Schraubengröße zu verwenden, wie es oben gezeigt ist. Die Verwendung der falschen Schrauben kann zu Schäden führen.
- Achten Sie während der Montage darauf, bei jedem Arbeitsschritt alle Schrauben festzuziehen.
- Für die Demontage muß die angegebene Reihenfolge umgekehrt befolgt werden.

Sie benötigen einen Kreuzschlitzschraubendreher (+).

Es werden die in der "Bauteile"-Zeichnung abgebildeten Teile verwendet. Folgen Sie beim Zusammenbau den Anweisungen, und wählen Sie die jeweils benötigten Teile.

1 Befestigen Sie die Seitenwände (D) am Pedalkasten (C).

Bevor Sie den Pedalkasten montieren, nehmen Sie zunächst das gebündelte Kabel aus dem Pedalkasten, entfernen den Kabelbinder und ziehen das Kabel dann gerade aus. Werfen Sie den Kabelbinder nicht wg. er wird in Schritt 4 wieder gebraucht.

Bringen Sie die Schraubenbohrungen an der Seite des Pedalkastens (C) mit denen an den Seitenwänden (D) zur Deckung, und schrauben Sie den Pedalkasten mit den vier 6 x 25 mm Halbrundsrauben ①, jeweils zwei Schrauben links und rechts, an den Seitenwänden fest. Achten Sie dabei darauf, daß die Pedale in dieselbe Richtung weisen wie die vorspringenden Teile der Füße.

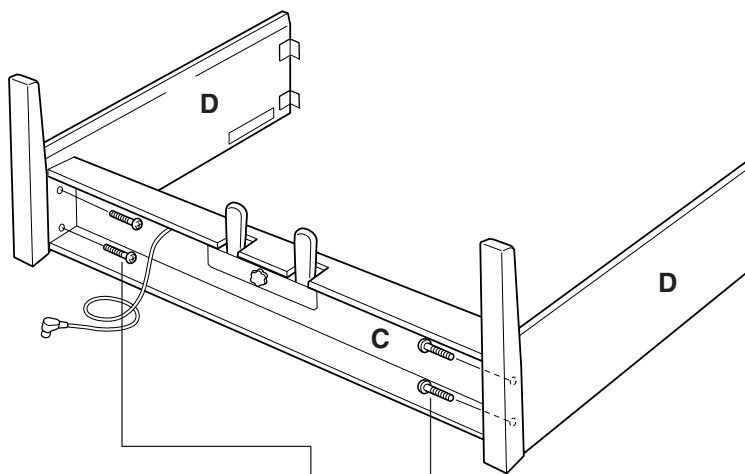
1

- 6 x 25 mm round-head screws ❶
- 6 x 25 mm Halbrundsrauben ❶
- Vis à tête ronde de 6 x 25 mm ❶
- Tornillos de cabeza redonda de 6 x 25 mm ❶

Assemblage du support de clavier

⚠ PRECAUTION

- Veiller à ne pas mélanger les pièces et à les installer dans le sens correct. Veuillez assembler l'instrument dans l'ordre indiqué ci-dessous.
- La présence de deux personnes minimum est nécessaire pour procéder au montage.
- Toujours utiliser des vis aux dimensions correctes, comme indiqué cidessus. L'utilisation de vis aux dimensions incorrectes pourrait en effet endommager l'instrument.
- Resserrer convenablement toutes les vis après le montage de chaque élément.
- Pour démonter le Clavinova, inverser l'ordre des indications données ci-dessous.

Munissez-vous d'un tournevis Phillips (cruciforme).

Les éléments qui sont représentés sur la figure intitulée "Éléments à assembler" seront utilisés. Veuillez vous conformer aux instructions d'assemblage et sélectionner les éléments nécessaires.

1 Fixez les panneaux latéraux (D) au pédalier (C)

Avant de poser le pédalier, détacher le cordon de la partie inférieure du pédalier et le dérouler. Ne jetez pas l'attache en vinyle, vous la réutiliserez ultérieurement à l'étape 4.

Faites correspondre les trous visibles sur le flanc du pédalier (C) avec deux des panneaux latéraux (D), puis fixer le pédalier sur les panneaux latéraux à l'aide de quatre vis de fixation à tête ronde de 6 x 25 millimètres ❶ - soit deux vis de chaque côté. Veillez à ce que les pédales soient dirigées dans le même sens que les supports inférieurs.

Conjunto del soporte del teclado

⚠ CUIDADO

- Observe cuidado para no confundir las piezas, y asegúrese de montar todas ellas en el sentido correcto. Proceda al montaje en el orden indicado a continuación.
- El montaje deberá realizarse al menos por dos personas.
- Procure utilizar los tornillos del tamaño adecuado, según se indica arriba. El empleo de tornillos inadecuados puede ocasionar daños en el instrumento.
- Asegúrese de apretar bien todos los tornillos después de montar cada unidad.
- Para desmontar las unidades, invierta la secuencia de montaje facilitada a continuación.

Tenga preparado un destornillador de cabeza en cruz (+).

Se usarán las partes mostradas en la ilustración de "Partes del conjunto". Siga las instrucciones de montaje y seleccione las partes a medida que se requieran.

1 Acople los paneles laterales (D) en la caja de pedales (C).

Antes de instalar la caja de pedales, desate y enderezca el cable plegado unido a la parte inferior de la caja de pedales. No tire la abrazadera de vinilo, porque la necesitará en el paso 4 de más adelante.

Alinee los orificios del lado de la caja de pedales (C) con los de los paneles laterales (D), y acople la caja de pedales a los paneles laterales empleando los cuatro tornillos de cabeza redonda de 6 x 25 milímetros ❶ — dos tornillos en cada lado. Asegúrese de que el pedal se extiende en la misma dirección que la pata.

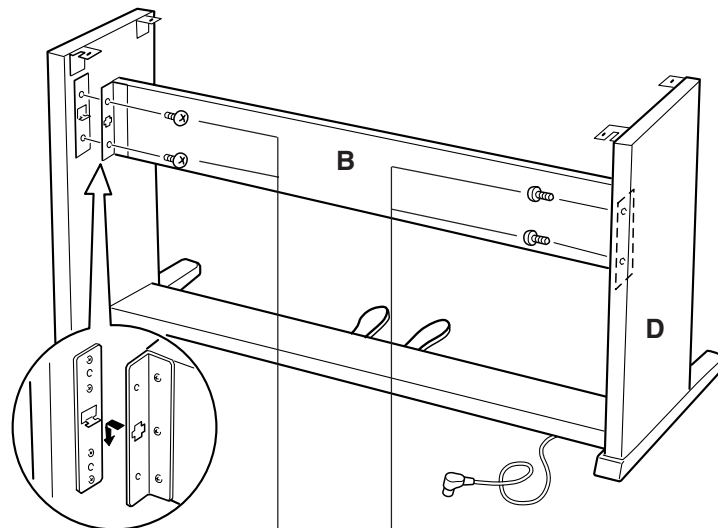

6 x 16 mm flat-head screws ②
 6 x 16 mm Senkschrauben ②
 Vis à tête plate de 6 x 16 mm ②
 Tornillos de cabeza plana de 6 x 16 mm ②

2 Attach the rear panel (B) to the side panels (D).

The rear panel (B) is installed between the side panels (D) with the brackets on each end toward the rear of the stand assembly. Place the square holes in the rear-panel brackets over the lugs extending from the side panels, then slide down. Each side of the rear panel is attached using two 6 x 16 flat-head screws ②.

3 Install the main unit (A).

Place the main unit (A) on the side panels (D) with the screws on its bottom panel (toward the rear of the main unit) just behind the grooves in the brackets located at the top of the side panels. Then slide the main unit forward until it stops. **WATCH YOUR FINGERS WHEN DOING THIS!!**

Align the holes on the bottom panel of the main unit with the holes in the brackets on the side panels (also center the main unit to produce equal clearance on the left and right sides, as shown in the illustration), then use the four 6 x 16 millimeter flat-head screws ② to attach the main unit. Two screws can be attached from the front side and two screws from the rear.

⚠ CAUTION

- Do not hold the keyboard in any position other than the position shown in the above illustration.
- Fingers can become pinched between the main unit and the side panels, be extra careful so as not to drop the main unit.

2 Schrauben Sie die Rückwand (B) an die beiden Seitenwände (D).

Die Rückwand (B) wird mit den Winkelblechen an beiden Enden nach hinten weisend an den Seitenwänden (D) befestigt. Lassen Sie dabei die Führungsnasen an den Seitenwänden in die Schlitzbohrungen in den beiden Winkelblechen greifen, und drücken Sie die Rückwand dann nach unten. Sichern Sie die Rückwand dann mit jeweils zwei kurzen schwarzen Schrauben ② an den Seitenwänden.

3 Montieren Sie die Tastatureinheit (A).

Setzen Sie die Tastatureinheit (A) so auf den fertigen Ständer, daß die beiden Schrauben an ihrer Unterseite hinter den Winkelblechen mit Führungsschlitz an der Hinterseite des Ständers zu liegen kommen. Schieben Sie die Tastatureinheit dann bis zum Anschlag in die Schlitzbohrungen. **KLEMMEN SIE IHRE FINGER DABEI NICHT EIN!!**

Richten Sie die Schraubenbohrungen an der Unterseite der Tastatureinheit mit den Bohrungen der Winkelbleche aus (achten Sie auch darauf, daß sie mittig auf dem Ständer steht, wie in der Abbildung gezeigt), um die Tastatureinheit dann mit den vier 6 x 16 mm Senkschrauben ② festzuschrauben. Zwei Schrauben werden von der Vorderseite her eingeführt, die beiden anderen von der Rückseite her.

⚠ VORSICHT

- Halten Sie die Tastatureinheit nur wie in der obigen Abbildung!
- Achten Sie darauf, daß Sie Ihre Finger nicht zwischen Tastatureinheit und den Seitenwänden einklemmen — die Tastatureinheit könnte dadurch zu Fall kommen!

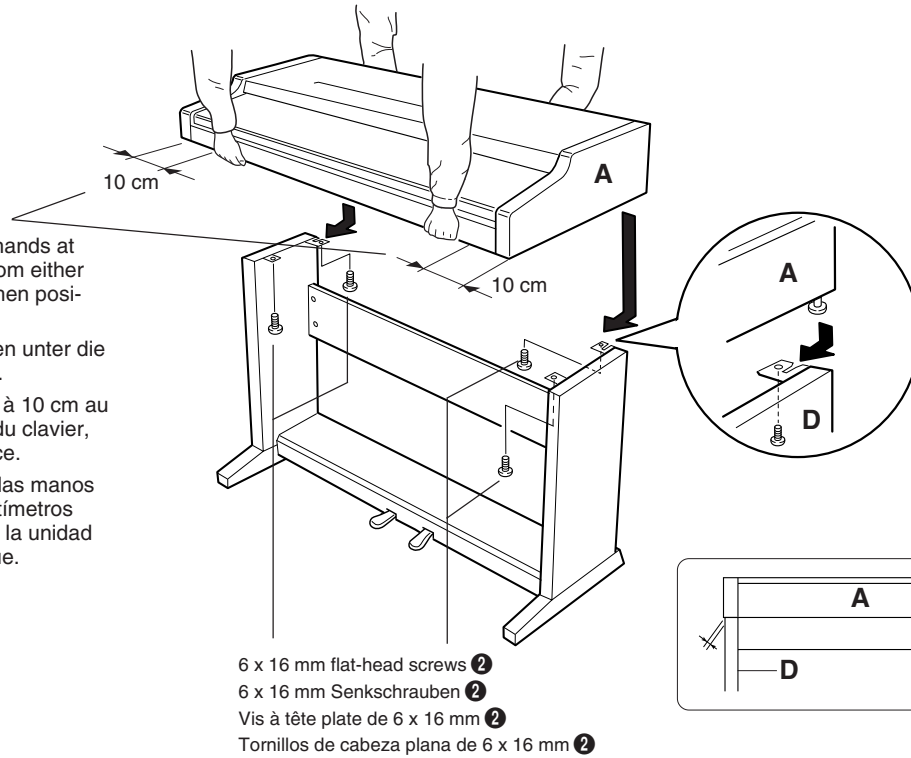
3

- Be sure to place your hands at least 10 centimeters from either end of the main unit when positioning it.
- Mindestens 10 cm innen unter die Tastatureinheit greifen.
- Placez bien vos mains à 10 cm au moins des extrémités du clavier, lors de sa mise en place.
- Asegúrese de colocar las manos por lo menos a 10 centímetros desde los extremos de la unidad principal cuando la sitúe.

6 x 16 mm flat-head screws ②
 6 x 16 mm Senkschrauben ②
 Vis à tête plate de 6 x 16 mm ②
 Tornillos de cabeza plana de 6 x 16 mm ②

2 Fixez le panneau arrière (B) aux panneaux latéraux (D)

Le panneau arrière (B) doit être posé entre les panneaux latéraux (D) en prenant soin de diriger la ferrure située à chaque extrémité vers l'arrière du support. Placez les orifices carrés des ferrures du panneau arrière sur les languettes dépassant des panneaux latéraux et faites glisser vers le bas. Chaque côté du panneau arrière doit être fixé à l'aide de deux vis courtes noires ②.

3 Installez le clavier (A)

Placez le clavier sur les panneaux latéraux (D), avec les vis de son panneau inférieur (situées vers l'arrière du clavier) placées immédiatement derrière les rainures des ferrures situées à la partie supérieure des panneaux latéraux (D), puis faites glisser le clavier vers l'avant jusqu'à ce qu'il vienne en butée. **FAITES ATTENTION A VOS DOIGTS EN EXECUTANT CETTE OPERATION!!**

Alignez les trous du panneau inférieur du clavier sur les trous des ferrures des panneaux latéraux (centrez également le clavier de manière à avoir un jeu identique de chaque côté) utilisez ensuite quatre vis de fixation à tête plate de 6 x 16 millimètres ② pour immobiliser le clavier. Deux des vis de fixation peuvent être mises en place de l'avant et deux vis de fixation peuvent être mises en place de l'arrière.

⚠ PRECAUTION

- Ne tenez pas le clavier d'une autre manière que celle indiquée sur l'illustration ci-dessus.
- Attention car vous risquez de vous faire pincer les doigts entre le clavier et les panneaux latéraux de sorte que vous devez veiller à ne pas faire tomber le clavier.

2 Acople el panel posterior (B) en los paneles laterales (D).

El panel posterior (B) se instala entre los paneles laterales (D) con las ménsulas de cada extremo encaradas hacia la parte posterior del conjunto del soporte. Coloque los orificios cuadrados de las ménsulas del panel posterior por encima de las lengüetas que se extienden desde los paneles laterales, después deslice hacia abajo. Cada lado del panel posterior se acopla usando dos tornillos negros cortos ②.

3 Instale la unidad principal (A).

Coloque la unidad principal en los paneles laterales (D) con los tornillos de su panel inferior (hacia la parte posterior de la unidad principal) justo detrás de las ranuras de la ménsula ubicada en la parte superior de los paneles laterales (D), después deslice el teclado hacia adelante hasta que se pare. **¡TENGA CUIDADO CON SUS DEDOS MIENTRAS LO HACE!**

Alinee los orificios del panel inferior de la unidad principal con los orificios de las ménsulas de los paneles laterales (también centre la unidad principal para producir una holgura igual en los lados derecho e izquierdo, como se muestra en la ilustración), y emplee entonces los cuatro tornillos de cabeza plana de 6 x 16 milímetros ② para montar la unidad principal. Dos tornillos pueden colocarse desde el lado frontal y dos desde el lado posterior.

⚠ CUIDADO

- No sostenga el teclado en ninguna posición que no sea la posición mostrada en la ilustración de arriba.
- Podría pillarse los dedos ente la unidad principal y los paneles laterales, por lo que deberá tener mucho cuidado que no se caiga la unidad principal.

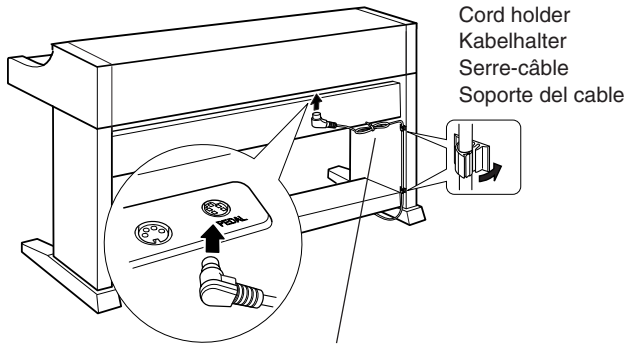
4

Cord holder
Kabelhalter
Serre-câble
Soporte del cable

- Use the vinyl tie that was removed from the bundled pedal cord in step 1 to tie up any slack in the pedal cord.
- Nehmen Sie überlanges Kabel mit dem in Schritt 1 entfernten Kabelbinder auf.
- Utilisez l'attache en vinyle qui a été enlevée du cordon de pédalier à l'étape 1 pour attacher le fil excédentaire du cordon de pédalier.
- Emplee la abrazadera de vinilo que se sacó del cable plegado de los pedales en el paso 1 para fijar el cable de pedales sobrante.

5

- A voltage selector is provided in some areas.
- Spannungswähler (nur in bestimmten Verkaufsgebieten)
- Un sélecteur de tension est prévu pour certaines régions
- El selector de tensión está provisto para ciertos destinos.

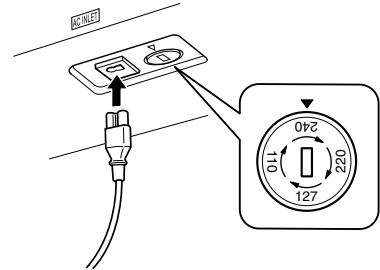

4 Connect the pedal cord.

The pedal cord from the pedal box must be plugged into the PEDAL connector located at the rear of the main unit's underside. Once connected, attach the cord holders to the side panel as shown, then clip the cord into the holders.

5 Voltage Selector

Before connecting the AC power cord, check the setting of the voltage selector which is provided in some areas. To set the selector for 110V, 127V, 220V or 240V main voltages, use a "minus" screwdriver to rotate the selector dial so that the correct voltage for your region appears next to the pointer on the panel. The voltage selector is set at 240V when the unit is initially shipped.

After the proper voltage has been selected, connect the AC power cord to the AC INLET and an AC wall outlet. A plug adaptor may be also provided in some areas to match the pin configuration of the AC wall outlets in your area.

! CAUTION

- An improper voltage setting can cause serious damage to the Clavinova or result in improper operation.

6 Set the adjuster.

For stability, an adjuster is provided on the bottom of the pedal box (C). Rotate the adjuster until it comes in firm contact with the floor surface. The adjuster ensures stable pedal operation and facilitates pedal effect control. If the adjuster is not in firm contact with the floor surface, distorted sound may result.

■ After completing the assembly, please check the following.

- Are there any parts left over?
 - Review the assembly procedure and correct any errors.
- Is the Clavinova clear of doors and other movable fixtures?
 - Move the Clavinova to an appropriate location.
- Does the Clavinova make a rattling noise when you shake it?
 - Tighten all screws.
- Does the pedal box rattle or give way when you step on the pedals?
 - Turn the adjuster so that it is set firmly against the floor.
- Are the pedal and power cords inserted securely into the sockets?
 - Check the connection.
- If the main unit creaks or is otherwise unsteady when you play on the keyboard, refer to the assembly diagrams and retighten all screws.

- After assembly is complete, it will be necessary to remove the keyboard string. This procedure is performed once only and the string will never have to be reattached again. For instructions on its removal, refer to the paper titled "REQUEST" that can be found on the keys underneath the key cover (see page 6).

4 Schließen Sie das Pedalkabel an.

Das vom Pedalkasten kommende Pedalkabel wird an die PEDAL-Buchse hinten an der Unterseite der Tastatureinheit angeschlossen. Bringen Sie nach dem Anschluß die Kabelhalter an der Seitenwand an, um das Kabel dann in diese Halter zu klemmen.

5 Den Spannungswähler einstellen.

Bevor Sie nun das Netzkabel anschließen, müssen Sie den Spannungswähler (falls vorhanden) auf die örtliche Netzspannung einstellen. Zum Verstellen drehen Sie den Spannungswähler mit einem Schlitzschraubendreher, bis der richtige Spannungswert (110, 127, 220 oder 240) an der Pfeilmarkierung steht. Bei der Auslieferung werden alle Instrumente mit Spannungswähler auf "240" voreingestellt.

Nachdem Sie den Spannungswähler auf den richtigen Spannungswert eingestellt haben, stecken Sie das Netzkabel in die AC INLET-Buchse und schließen es an eine Steckdose an. In manchen Gebieten wird ein Steckeradapter mitgeliefert, um den Anschluß an die evtl. unterschiedlich geformte Steckdose zu ermöglichen.

! VORSICHT

- Eine falsche Spannungseinstellung kann das Clavinova schwer beschädigen und Funktionsstörungen zur Folge haben.

6 Justieren Sie schließlich noch den Höhenversteller.

Zur Stabilisierung ist an der Unterseite des Pedalkastens (C) ein Höhenversteller vorgesehen. Schrauben Sie den Höhenversteller heraus, bis er fest auf dem Fußboden steht. Der Höhenversteller sorgt für stabile Pedalbetätigung und ermöglicht eine präzise Regelung des Betätigungshubs. Wenn er nicht fest auf dem Boden steht, können beim Treten der Pedale Klangverzerrungen auftreten.

■ Wenn der Zusammenbau beendet ist, prüfen Sie bitte folgende Dinge:

- Sind Teile übrig geblieben?
 - Gehen Sie den Vorgang des Zusammenbaus noch einmal durch und korrigieren Sie eventuelle Fehler.
- Befindet sich das Clavinova weit genug von Türen und anderen beweglichen Vorrichtungen entfernt?
 - Bewegen Sie das Clavinova an einen entsprechend sicheren Ort.
- Macht das Clavinova Klappergeräusche, wenn Sie es schütteln?
 - Ziehen Sie alle Schrauben fest.
- Klappert der Pedalkasten oder gibt er nach, wenn Sie das Pedal treten?
 - Drehen Sie den Höhenversteller, bis er fest auf dem Fußboden steht.
- Sind Pedal- und Netzkabel richtig an den Buchsen angeschlossen?
 - Prüfen Sie die Verbindung.
- Wenn die Haupteinheit knarrt oder beim Spielen wackelt, betrachten Sie die Abbildungen und ziehen Sie alle Schrauben noch einmal nach.

- Nach dem Zusammenbau müssen Sie den Tastatur-Sicherungsdraht entfernen. Diese Arbeit wird nur einmal ausgeführt, und der Draht braucht später nicht wieder angebracht zu werden. Anweisungen hierzu entnehmen Sie bitte dem unter der Tastaturabdeckung auf den Tasten liegenden Hinweisblatt (siehe Seite 6).

6

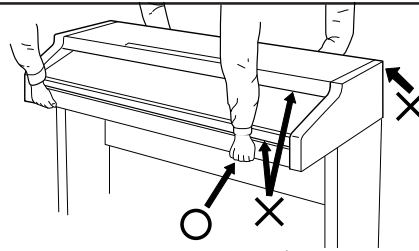
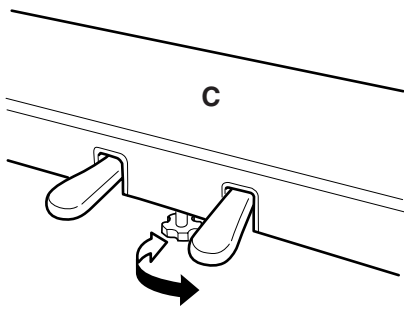

⚠ CAUTION

- When moving the instrument after assembly, always hold the lower surface of the main unit, NEVER the top portion or keyboard cover. Improper handling can result in damage to the instrument or personal injury.

⚠ VORSICHT

- Fassen Sie zum Umstellen des Instruments nach dem Zusammenbau stets unter das Gehäuse; heben Sie es NIEMALS am oberen Teil des Gehäuses oder am Tastaturdeckel. Bei Nichtbeachtung dieses Punkts kann das Instrument beschädigt und im Extremfall eine Verletzung hervorgerufen werden.

⚠ PRECAUTION

- Pour déplacer l'instrument après le montage, toujours tenir l'instrument par la surface inférieure, JAMAIS par sa partie supérieure ou par le protège-clavier. Une mauvaise manipulation peut provoquer des dommages ou des blessures.

⚠ CUIDADO

- Cuando mueva el instrumento después del montaje, sostenga siempre la superficie inferior de la unidad principal, y NUNCA la parte superior de la cubierta del teclado. La manipulación indebida puede causar daños en el instrumento o personales.

4 Raccordez le câble du pédalier

Le câble du pédalier qui sort du logement de pédalier doit être raccordé au connecteur PEDAL implanté à l'arrière du panneau de dessus de l'instrument. Une fois branché, fixez les attaches de câble sur le panneau latéral en procédant de la façon représentée sur la figure, puis emboîtez le câble dans les attaches.

5 Sélecteur de tension

Avant de connecter le cordon d'alimentation, vérifiez le réglage du sélecteur de tension qui est prévu pour certaines régions. Pour régler le sélecteur sur 110 V, 127 V, 220 V ou 240 V, utilisez un tournevis à lame plate pour tourner le cadran du sélecteur afin de mettre l'indication correspondant à la tension de votre région vis à vis du repère triangulaire situé sur le panneau. Le sélecteur de tension est réglé sur 240 V au départ d'usine.

Après avoir choisi la tension appropriée, branchez le cordon d'alimentation secteur dans la prise AC INLET de l'instrument et une prise de sortie secteur. Un adaptateur de prise peut également être fourni dans certaines régions pour pouvoir brancher le cordon à la prise secteur murale.

⚠ PRECAUTION

- Vous risquez de sérieusement endommager le Clavinova ou de provoquer un fonctionnement anormal de l'instrument en ne choisissant pas correctement la tension d'alimentation.

6 N'oubliez pas de régler la hauteur du pédalier

Pour assurer la stabilité du pédalier (C), un dispositif de réglage a été prévu à sa partie inférieure. Tournez ce dispositif jusqu'à ce qu'il soit en contact ferme avec la surface du sol. Ce dispositif assure la stabilité du pédalier lors de son utilisation et facilite la commande au pied des effets. Si ce dispositif n'est pas en contact ferme avec le sol, il pourra se produire une distorsion du son.

■ Lorsque le montage est terminé, veuillez mener à bien les vérifications suivantes.

- Reste-t-il des pièces non utilisées?
→ Passer en revue la procédure de montage et corriger toute erreur éventuelle.
- Le Clavinova est-il placé à l'écart des portes et de toute autre structure mobile?
→ Déplacer le Clavinova vers un emplacement approprié.
- Lorsque vous secouez quelque peu le Clavinova, entendez-vous un cliquetis?
→ Serrer convenablement toutes les vis.
- Le pédalier fait-il du bruit ou s'écarte-t-il lorsque vous appuyez sur les pédales?
→ Tourner le stabilisateur de sorte que le Clavinova repose fermement sur le sol.
- Les cordons des pédales et d'alimentation sont-ils bien enfoncés dans les prises?
→ Vérifier toutes les connexions.
- Si la partie principale de l'appareil craque ou est instable lorsque vous jouez sur le clavier, consulter les diagrammes de montage et resserrer toutes les vis.

- Dès que l'assemblage est complètement terminé, la corde de clavier doit être retirée. Ceci n'est exécuté qu'une seule fois et il ne sera plus nécessaire de fixer la corde à nouveau. En ce qui concerne les instructions pour retirer cette corde, veuillez vous référer à la page intitulée "REQUEST" qui est placée sur les touches du clavier sous le couvre-clavier (voir page 6).

4 Conecte el cable de los pedales.

El cable de los pedales procedente de la caja de pedales debe enchufarse al conector PEDAL situado en la parte posterior del lado inferior de la unidad principal. Una vez se ha conectado, coloque los soportes de cable del panel lateral como se muestra, y sujete el cable en los soportes.

5 Selector de tensión

Antes de conectar el cable de alimentación de CA, compruebe el ajuste del selector de tensión que se incorpora para ciertos destinos. Para ajustar el selector a 110V, 127V, 220V ó 240V de la red de alimentación, emplee un destornillador de cabeza recta "-" para girar el selector de modo que la tensión correcta de su zona aparezca al lado del indicador del panel. El selector de tensión se ajusta a 240V cuando la unidad sale de fábrica.

Después de haber seleccionado la tensión correcta, enchufe el cable de alimentación de CA a la toma AC INLET y a una toma de corriente de la pared. En algunas zonas puede suministrarse también un adaptador para adaptar la configuración de las patillas de los tomacorrientes de CA de su localidad.

⚠ CUIDADO

- Un ajuste incorrecto de la tensión puede causar daños serios a la Clavinova o ser motivo de mal funcionamiento.

6 Asegúrese de ajustar el ajustador.

Para la estabilidad del aparato, se proporciona un ajustador en la parte inferior de la caja de pedales (C). Gire el ajustador hasta que contacte firmemente con el suelo. El ajustador asegura una operación estable de los pedales y facilita el control del efecto de los pedales. Si el ajustador no contacta firmemente con el suelo, puede resultar en sonido distorsionado.

■ Cuando haya concluido el montaje, compruebe los siguientes puntos:

- ¿Ha quedado alguna pieza sin instalar?
→ Revise el procedimiento de montaje y corrija cualquier error que se haya podido cometer.
- ¿Está el Clavinova alejado del recorrido de puertas y muebles?
→ Traslade el Clavinova a una posición adecuada.
- ¿Suena algún ruido de holgura cuando se mueve el Clavinova?
→ Apriete con firmeza todos los tornillos.
- ¿Vibra o cede la caja de pedales cuando se pisan los pedales?
→ Gire el estabilizador hasta que apoye firmemente sobre el suelo.
- ¿Están perfectamente insertados los cables de pedal y alimentación en los conectores?
→ Revise las conexiones.
- Si la unidad principal cruje o presenta algún signo de inestabilidad cuando se toca el teclado, consulte los esquemas de montaje y vuelva a apretar todos los tornillos.

- Después de haber terminado el montaje, será necesario extraer la cuerda del teclado. Este procedimiento sólo se lleva a cabo una vez y la cuerda no se tendrá que volver a atar nunca más. Para las instrucciones sobre la extracción de la cuerda, consulte el documento titulado "RUEGO" que encontrará sobre las teclas debajo de la cubierta del teclado (vea la página 6).

Voice Descriptions / Beschreibung der Stimmen / Description des voix / Descripciones de las voces

Voice	Stereo/ Mono	Touch Response	Voice Descriptions
GRAND PIANO	Stereo	○	Newly-recorded samples from a full concert grand piano. Perfect for classical compositions as well as any other style that requires acoustic piano.
			Neu aufgezeichnete Samples eines echten Konzertflügels. Perfekt für klassische Kompositionen sowie viele andere Musikrichtungen, für die ein akustischer Klavierklang wichtig ist.
			Nouveaux échantillons enregistrés d'un vrai piano de concert. Parfaits pour les compositions classiques comme pour tout autre style nécessitant un piano acoustique.
			Muestras nuevas grabadas en un piano de cola para conciertos. Son perfectas para composiciones clásicas así como para otros estilos que requieren piano acústico.
E.PIANO	Stereo	○	An electronic piano sound created by FM synthesis. Extremely "musical" response with varying timbre according to keyboard dynamics.
			Ein elektronischer Pianosound, der durch FM-Synthese erzeugt wird. Äußerst "musikalische" Ansprache mit anschlagstärkeabhängiger Klangfärbung.
			Sonorité de piano électronique créée par synthèse FM. Réponse extrêmement "musicale" avec un timbre variant en proportion de la dynamique du clavier.
			Sonido de piano electrónico creado con síntesis de FM. Tiene una respuesta muy "musical" con variación del timbre de acuerdo con la dinámica del teclado.
CHURCH ORGAN	Stereo	×	A soft pipe-organ type voice that is ideal for hymn accompaniment and other styles.
			Ein sanfter pfeifenorgelähnlicher Klang, der sich ideal für Hymnenbegleitung und andere Musikstile eignet.
			Voix de type orgue à tuyaux et sonorité enveloppée convenant parfaitement pour l'accompagnement d'un hymne ou d'autres styles.
			Una voz del tipo de órgano de tubos que es ideal para acompañamientos de himnos y otros estilos.
STRINGS	Stereo	○	A large string ensemble. Try combining this voice with piano in the DUAL mode.
			Ein großes Streicherensemble. Probieren Sie diese Stimme einmal kombiniert mit Piano im Dualmodus aus.
			Grand ensemble à cordes. Essayez d'associer cette voix avec le piano en mode DUAL.
			Un conjunto de instrumentos de cuerdas grande. Pruebe combinando esta voz con la de piano en el modo DUAL.

Demo Song List / Verzeichnis der Demo-Songs / Liste des morceaux de démonstration / Lista de canciones de demostración

Voice Name	Title	Composer
GRAND PIANO	Étude op. 10-5 "Black Key"	F.F.Chopin
E.PIANO	Clair de lune	C.A.Debussy
CHURCH ORGAN	Organ Concerto op.4 No.2	G.F.Händel
STRINGS	Brandenburgisches Konzert No.3	J.S.Bach

- Some of the demonstration pieces listed above are short rearranged excerpts from the original compositions.
- Bei manchen der oben aufgeführten Demo-Stücke handelt es sich um kurze, umgestaltete Auszüge aus den Originalkompositionen.
- Certains des morceaux de démonstration cités ci-dessus sont de courts extraits arrangés des compositions originales.
- Algunas de las piezas de demostración arriba mencionadas son pasajes cortos arreglados de las composiciones originales.

Specifications/Technische Daten/Caractéristiques techniques/Especificaciones

		CLP-920
KEYBOARD		88 KEYS (A-1 ~ C7)
POLYPHONY		32 NOTES MAX.
VOICES		GRAND PIANO, E.PIANO, CHURCH ORGAN, STRINGS
REVERB CONTROL		ON/OFF
PEDAL CONTROLS		SOFT, DAMPER
OTHER CONTROL		MASTER VOLUME
JACKS/CONNECTORS		PHONES x 2, AUX OUT R & L/L+R, AUX IN R & L/L+R, MIDI IN/OUT/THRU, HOST SELECT, TO HOST, PEDAL
INPUT & OUTPUT LEVEL/IMPEDANCE		AUX OUT: Output impedance 600 Ω AUX IN: Input impedance 10 kΩ / Input sensitivity 0.26V
MAIN AMPLIFIERS		20W x 2
SPEAKERS		16 cm x 2
DIMENSIONS (W x D x H)	without music stand	1370 x 501 x 843 mm (54" x 19-3/4" x 33-1/4")
	with music stand	1370 x 501 x 1030 mm (54" x 19-3/4" x 40-1/2")
WEIGHT		49.0 kg (108 lbs.)

• Specifications and descriptions in this owner's manual are for information purposes only. Yamaha Corp. reserves the right to change or modify products or specifications at any time without prior notice. Since specifications, equipment or options may not be the same in every locale, please check with your Yamaha dealer.

• Die technischen Daten und Beschreibungen in dieser Bedienungsanleitung dienen nur der Information. Yamaha Corp. behält sich das Recht vor, Produkte oder deren technische Daten jederzeit ohne vorherige Ankündigung zu verändern oder zu modifizieren. Da die technischen Daten, das Gerät selbst oder Sonderzubehör nicht in jedem Land gleich sind, setzen Sie sich im Zweifel bitte mit Ihrem Yamaha-Händler in Verbindung.

• Les caractéristiques techniques et les descriptions du mode d'emploi ne sont données que pour information. Yamaha Corp. se réserve le droit de changer ou modifier les produits et leurs caractéristiques techniques à tout moment sans aucun avis. Du fait que les caractéristiques techniques, les équipements et les options peuvent différer d'un pays à l'autre, adressez-vous au distributeur Yamaha le plus proche.

• Las especificaciones y descripciones de este manual del propietario tienen sólo el propósito de servir como información. Yamaha Corp. se reserva el derecho a efectuar cambios o modificaciones en los productos o especificaciones en cualquier momento sin previo aviso. Puesto que las especificaciones, equipos u opciones pueden no ser las mismas en todos los mercados, solicite información a su distribuidor Yamaha.

IMPORTANT SAFETY INSTRUCTIONS

INFORMATION RELATING TO PERSONAL INJURY, ELECTRICAL SHOCK, AND FIRE HAZARD POSSIBILITIES HAS BEEN INCLUDED IN THIS LIST.

WARNING- When using any electrical or electronic product, basic precautions should always be followed. These precautions include, but are not limited to, the following:

- 1.** Read all Safety Instructions, Installation Instructions, Special Message Section items, and any Assembly Instructions found in this manual **BEFORE** marking any connections, including connection to the main supply.
- 2.** Main Power Supply Verification: Yamaha products are manufactured specifically for the supply voltage in the area where they are to be sold. If you should move, or if any doubt exists about the supply voltage in your area, please contact your dealer for supply voltage verification and (if applicable) instructions. The required supply voltage is printed on the name plate. For name plate location, please refer to the graphic found in the Special Message Section of this manual.
- 3.** This product may be equipped with a polarized plug (one blade wider than the other). If you are unable to insert the plug into the outlet, turn the plug over and try again. If the problem persists, contact an electrician to have the obsolete outlet replaced. Do **NOT** defeat the safety purpose of the plug.
- 4.** Some electronic products utilize external power supplies or adapters. Do **NOT** connect this type of product to any power supply or adapter other than one described in the owners manual, on the name plate, or specifically recommended by Yamaha.
- 5.** **WARNING:** Do not place this product or any other objects on the power cord or place it in a position where anyone could walk on, trip over, or roll anything over power or connecting cords of any kind. The use of an extension cord is not recommended! If you must use an extension cord, the minimum wire size for a 25' cord (or less) is 18 AWG. **NOTE:** The smaller the AWG number, the larger the current handling capacity. For longer extension cords, consult a local electrician.
- 6.** Ventilation: Electronic products, unless specifically designed for enclosed installations, should be placed in locations that do not interfere with proper ventilation. If instructions for enclosed installations are not provided, it must be assumed that unobstructed ventilation is required.
- 7.** Temperature considerations: Electronic products should be installed in locations that do not significantly contribute to their operating temperature. Placement of this product close to heat sources such as; radiators, heat registers and other devices that produce heat should be avoided.
- 8.** This product was **NOT** designed for use in wet/damp locations and should not be used near water or exposed to rain. Examples of wet/damp locations are; near a swimming pool, spa, tub, sink, or wet basement.
- 9.** This product should be used only with the components supplied or; a cart, rack, or stand that is recommended by the manufacturer. If a cart, rack, or stand is used, please observe all safety markings and instructions that accompany the accessory product.
- 10.** The power supply cord (plug) should be disconnected from the outlet when electronic products are to be left unused for extended periods of time. Cords should also be disconnected when there is a high probability of lightning and/or electrical storm activity.
- 11.** Care should be taken that objects do not fall and liquids are not spilled into the enclosure through any openings that may exist.
- 12.** Electrical/electronic products should be serviced by a qualified service person when:
 - a. The power supply cord has been damaged; or
 - b. Objects have fallen, been inserted, or liquids have been spilled into the enclosure through openings; or
 - c. The product has been exposed to rain; or
 - d. The product does not operate, exhibits a marked change in performance; or
 - e. The product has been dropped, or the enclosure of the product has been damaged.
- 13.** Do not attempt to service this product beyond that described in the user-maintenance instructions. All other servicing should be referred to qualified service personnel.
- 14.** This product, either alone or in combination with an amplifier and headphones or speaker/s, may be capable of producing sound levels that could cause permanent hearing loss. **DO NOT** operate for a long period of time at a high volume level or at a level that is uncomfortable. If you experience any hearing loss or ringing in the ears, you should consult an audiologist. **IMPORTANT:** The louder the sound, the shorter the time period before damage occurs.
- 15.** Some Yamaha products may have benches and/or accessory mounting fixtures that are either supplied as a part of the product or as optional accessories. Some of these items are designed to be dealer assembled or installed. Please make sure that benches are stable and any optional fixtures (where applicable) are well secured **BEFORE** using. Benches supplied by Yamaha are designed for seating only. No other uses are recommended.

PLEASE KEEP THIS MANUAL

For details of products, please contact your nearest Yamaha or the authorized distributor listed below.

Pour plus de détails sur les produits, veuillez-vous adresser à Yamaha ou au distributeur le plus proche de vous figurant dans la liste suivante.

Die Einzelheiten zu Produkten sind bei Ihrer unten aufgeführten Niederlassung und bei Yamaha Vertragshändlern in den jeweiligen Bestimmungsländern erhältlich.

Para detalles sobre productos, contacte su tienda Yamaha más cercana o el distribuidor autorizado que se lista debajo.

NORTH AMERICA

CANADA

Yamaha Canada Music Ltd.
135 Milner Avenue, Scarborough, Ontario,
M1S 3R1, Canada
Tel: 416-298-1311

U.S.A.

**Yamaha Corporation of America,
Keyboard Division**
6600 Orangethorpe Ave., Buena Park, Calif. 90620,
U.S.A.
Tel: 714-522-9011

CENTRAL & SOUTH AMERICA

MEXICO

**Yamaha de Mexico S.A. De C.V.,
Departamento de ventas**
Javier Rojo Gomez No.1149, Col. Gpe Del
Moral, Deleg. Iztapalapa, 09300 Mexico, D.F.
Tel: 686-00-33

BRAZIL

Yamaha Musical do Brasil LTDA.
Av. Rebouças 2636, São Paulo, Brasil
Tel: 011-853-1377

ARGENTINA

Yamaha Music Argentina S.A.
Viamonte 1145 Piso-2-B 1053,
Buenos Aires, Argentina
Tel: 1-4371-7021

PANAMA AND OTHER LATIN AMERICAN COUNTRIES/ CARIBBEAN COUNTRIES

Yamaha de Panama S.A.
Torre Banco General, Piso 7, Urbanización Marbella,
Calle 47 y Aquilino de la Guardia,
Ciudad de Panamá, Panamá
Tel: 507-269-5311

EUROPE

THE UNITED KINGDOM

Yamaha-Kemble Music (U.K.) Ltd.
Sherbourne Drive, Tilbrook, Milton Keynes,
MK7 8BL, England
Tel: 01908-366700

IRELAND

Danfay Ltd.
61D, Sallynoggin Road, Dun Laoghaire, Co. Dublin
Tel: 01-2859177

GERMANY/SWITZERLAND

Yamaha Europa GmbH.
Siemensstraße 22-34, 25462 Rellingen,
F.R. of Germany
Tel: 04101-3030

AUSTRIA

Yamaha Music Austria
Schleiergasse 20, A-1100 Wien Austria
Tel: 01-60203900

THE NETHERLANDS

Yamaha Music Nederland
Kanaalweg 18G, 3526KL, Utrecht, The Netherlands
Tel: 030-2828411

BELGIUM

Yamaha Music Belgium
Keiberg Imperiastraat 8, 1930 Zaventem, Belgium
Tel: 02-7258220

FRANCE

**Yamaha Musique France,
Division Claviers**
BP 70-77312 Marne-la-Vallée Cedex 2, France
Tel: 01-64-61-4000

ITALY

**Yamaha Musica Italia S.P.A.,
Home Keyboard Division**
Viale Italia 88, 20020 Lainate (Milano), Italy
Tel: 02-935-771

SPAIN/PORTUGAL

Yamaha-Hazen Electronica Musical, S.A.
Ctra. de la Coruna km. 17, 200, 28230
Las Rozas (Madrid) Spain
Tel: 91-201-0700

GREECE

Philippe Nakas S.A.
Navarinou Street 13, P.Code 10680, Athens, Greece
Tel: 01-364-7111

SWEDEN

Yamaha Scandinavia AB
J. A. Wettergrens Gata 1
Box 30053
S-400 43 Göteborg, Sweden
Tel: 031 89 34 00

DENMARK

YS Copenhagen Liaison Office
Generatorvej 8B
DK-2730 Herlev, Denmark
Tel: 44 92 49 00

FINLAND

F-Musiikki Oy
Kluuvikatu 6, P.O. Box 260,
SF-00101 Helsinki, Finland
Tel: 09 618511

NORWAY

Norsk filial av Yamaha Scandinavia AB
Grini Næringspark 1
N-1345 Østerås, Norway
Tel: 67 16 77 70

ICELAND

Skifan HF
Skeifan 17 P.O. Box 8120
IS-128 Reykjavik, Iceland
Tel: 525 5000

OTHER EUROPEAN COUNTRIES

Yamaha Europa GmbH.
Siemensstraße 22-34, 25462 Rellingen,
F.R. of Germany
Tel: 04101-3030

AFRICA

**Yamaha Corporation,
Asia-Pacific Music Marketing Group**
Nakazawa-cho 10-1, Hamamatsu, Japan 430-8650
Tel: 053-460-2312

MIDDLE EAST

TURKEY/CYPRUS

Yamaha Europa GmbH.
Siemensstraße 22-34, 25462 Rellingen,
F.R. of Germany
Tel: 04101-3030

OTHER COUNTRIES

Yamaha Music Gulf FZE
LB21-128 Jebel Ali Freezone
P.O.Box 17328, Dubai, U.A.E.
Tel: 971-4-881-5868

ASIA

HONG KONG

Tom Lee Music Co., Ltd.
11/F., Silvercord Tower 1, 30 Canton Road,
Tsimshatsui, Kowloon, Hong Kong
Tel: 2737-7688

INDONESIA

**PT. Yamaha Music Indonesia (Distributor)
PT. Nusantik**
Gedung Yamaha Music Center, Jalan Jend. Gatot
Subroto Kav. 4, Jakarta 12930, Indonesia
Tel: 21-520-2577

KOREA

Cosmos Corporation
1461-9, Seocho Dong, Seocho Gu, Seoul, Korea
Tel: 02-3486-0011

MALAYSIA

Yamaha Music Malaysia, Sdn., Bhd.
Lot 8, Jalan Perbandaran, 47301 Kelana Jaya,
Petaling Jaya, Selangor, Malaysia
Tel: 3-703-0900

PHILIPPINES

Yupango Music Corporation
339 Gil J. Puyat Avenue, P.O. Box 885 MCPO,
Makati, Metro Manila, Philippines
Tel: 819-7551

SINGAPORE

Yamaha Music Asia Pte., Ltd.
11 Ubi Road #06-00, Meiban Industrial Building,
Singapore
Tel: 65-747-4374

TAIWAN

Yamaha KHS Music Co., Ltd.
10F, 150, Tun-Hwa Northroad,
Taipei, Taiwan, R.O.C.
Tel: 02-2713-8999

THAILAND

Siam Music Yamaha Co., Ltd.
121/60-61 RS Tower 17th Floor,
Ratchadaphisek RD., Dindaeng,
Bangkok 10320, Thailand
Tel: 02-641-2951

THE PEOPLE'S REPUBLIC OF CHINA AND OTHER ASIAN COUNTRIES

**Yamaha Corporation,
Asia-Pacific Music Marketing Group**
Nakazawa-cho 10-1, Hamamatsu, Japan 430-8650
Tel: 053-460-2317

OCEANIA

AUSTRALIA

Yamaha Music Australia Pty. Ltd.
Level 1, 99 Queensbridge Street, Southbank, Victoria
3006, Australia
Tel: 3-9693-5111

NEW ZEALAND

Music Houses of N.Z. Ltd.
146/148 Captain Springs Road, Te Papapa,
Auckland, New Zealand
Tel: 9-634-0099

COUNTRIES AND TRUST TERRITORIES IN PACIFIC OCEAN

**Yamaha Corporation,
Asia-Pacific Music Marketing Group**
Nakazawa-cho 10-1, Hamamatsu, Japan 430-8650
Tel: 053-460-2312

HEAD OFFICE Yamaha Corporation, Pro Audio & Digital Musical Instrument Division
Nakazawa-cho 10-1, Hamamatsu, Japan 430-8650
Tel: 053-460-3273

FCC INFORMATION (U.S.A.)

1. IMPORTANT NOTICE: DO NOT MODIFY THIS UNIT!

This product, when installed as indicated in the instructions contained in this manual, meets FCC requirements. Modifications not expressly approved by Yamaha may void your authority, granted by the FCC, to use the product.

2. IMPORTANT:

When connecting this product to accessories and/or another product use only high quality shielded cables. Cable/s supplied with this product MUST be used. Follow all installation instructions. Failure to follow instructions could void your FCC authorization to use this product in the USA.

3. NOTE:

This product has been tested and found to comply with the requirements listed in FCC Regulations, Part 15 for Class "B" digital devices. Compliance with these requirements provides a reasonable level of assurance that your use of this product in a residential environment will not result in harmful interference with other electronic devices. This equipment generates/uses radio frequencies and, if not installed and used according to the instructions found in the users manual, may cause interference harmful to the operation of other electronic devices. Compliance with FCC

regulations does not guarantee that interference will not occur in all installations. If this product is found to be the source of interference, which can be determined by turning the unit "OFF" and "ON", please try to eliminate the problem by using one of the following measures:

Relocate either this product or the device that is being affected by the interference.

Utilize power outlets that are on different branch (circuit breaker or fuse) circuits or install AC line filter/s.

In the case of radio or TV interference, relocate/reorient the antenna. If the antenna lead-in is 300 ohm ribbon lead, change the lead-in to co-axial type cable.

If these corrective measures do not produce satisfactory results, please contact the local retailer authorized to distribute this type of product. If you can not locate the appropriate retailer, please contact Yamaha Corporation of America, Electronic Service Division, 6600 Orangethorpe Ave, Buena Park, CA90620

The above statements apply ONLY to those products distributed by Yamaha Corporation of America or its subsidiaries.

* This applies only to products distributed by YAMAHA CORPORATION OF AMERICA.

(class B)

IMPORTANT NOTICE FOR THE UNITED KINGDOM Connecting the Plug and Cord

IMPORTANT. The wires in this mains lead are coloured in accordance with the following code:

BLUE : NEUTRAL
BROWN : LIVE

As the colours of the wires in the mains lead of this apparatus may not correspond with the coloured markings identifying the terminals in your plug proceed as follows:

The wire which is coloured BLUE must be connected to the terminal which is marked with the letter N or coloured BLACK.

The wire which is coloured BROWN must be connected to the terminal which is marked with the letter L or coloured RED.

Making sure that neither core is connected to the earth terminal of the three pin plug.

(2 wires)

• This applies only to products distributed by Yamaha-Kemble Music (U.K.) Ltd.

CAUTION: TO PREVENT ELECTRIC SHOCK, MATCH WIDE BLADE OF PLUG TO WIDE SLOT, FULLY INSERT.

ATTENTION: POUR ÉVITER LES CHOCs ÉLECTRIQUES, INTRODUIRE LA LAME LA PLUS LARGE DE LA FICHE DANS LA BORNE CORRESPONDANTE DE LA PRISE ET POUSSER JUSQU'AU FOND.

• This applies only to products distributed by Yamaha Canada Music Ltd. (polarity)
• Ceci ne s'applique qu'aux produits distribués par Yamaha Canada Musique Ltée.



Clavinova Web site (English only)

<http://www.yamaha.co.jp/english/product/cl/>

Yamaha Manual Library (English versions only)

<http://www2.yamaha.co.jp/manual/english/>

M.D.G., Pro Audio & Digital Musical Instrument Division, Yamaha Corporation
© 2000 Yamaha Corporation

V576720 0??POZC??.-??B0 Printed in Indonesia