

# DIGITAL PERCUSSION

# DD-7

**Owner's Guide**  
**Bedienungsanleitung**  
**Manuel d'utilisation**  
**Manual de Instrucciones**

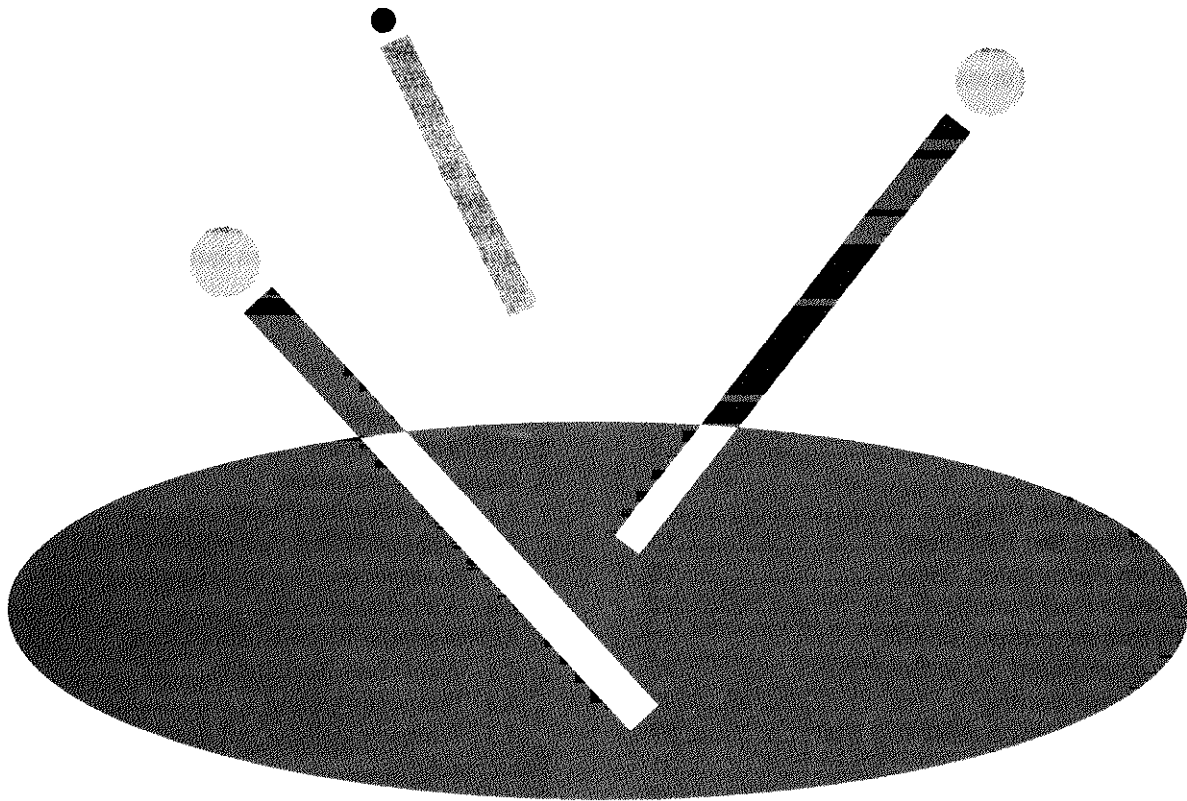

# YAMAHA

## *Congratulations!*

... on your purchase of a Yamaha DD-7 Digital Percussion unit. The DD-7 is a portable electronic percussion unit packed with features that make it fun and exciting to play, whether you use it as a practice drum set or an instrument in its own right. These features include:

### ● **Fifty-two PCM Instrument sounds**

The DD-7 has 52 real-sounding percussion sounds and sound effects which you can assign to any of the four velocity-sensitive percussion pads.

### ● **Ten percussion sets**

The instruments are grouped into ten percussion sets that make it easy to select the right instruments for the music you're playing. One of these sets is a user area that you can use to save your own customized percussion set.

### ● **Automatic rhythm section with 100 styles**

The DD-7 has an automatic rhythm section which plays any of a hundred different rhythm styles covering a broad range of musical styles and genres.

### ● **Tap Start function**

You can start the automatic rhythm section playing at the desired tempo with a four count using the Tap Start function.

### ● **Automatic rhythm response**

A handy Auto Roll function automatically plays smooth rolls, flams, and echoes that will dress up your performance.

### ● **Super Session Player**

A Super Session Player function responds to the notes you play with unpredictable sounds and phrases. You'll be able to get hours of fun -- and lots of good practice -- by dueling with the Super Session Player.

## *Herzlichen Glückwunsch!*

... zum Kauf des DD-7 Digital-Schlagzeugs von Yamaha. Das DD-7 ist ein tragbares elektronisches Schlagzeuggerät, das außerdem viele Eigenschaften hat, die das Spielen auf diesem Instrument zu einer Freude machen, egal, ob Sie es als Übungsschlagzeug oder als eigenständiges Instrument gebrauchen. Die wichtigsten Eigenschaften sind:

### ● **52 PCM-Sounds**

Das DD-7 verfügt über 52 atemberaubende Perkussionsklänge und Klangeffekte, die Sie den vier anschlagdynamischen Schlagflächen zuweisen können.

### ● **Zehn Percussion Sets**

Die einzelnen Instrumente sind 10 Percussion Sets zugeordnet, die Ihnen die Anwahl der richtigen Instrumente für die Musik, die Sie spielen möchten, erleichtern. Hierzu gehört ein Anwenderspeicher, in dem Sie ein selbst programmiertes Percussion Set unterbringen können.

### ● **Rhythmus-Automatik mit 100 verschiedenen Rhythmen**

Das DD-7 bietet eine Rhythmus-Automatik mit 100 verschiedenen Rhythmen, die eine breite Palette an Musikrichtungen abdecken.

### ● **TAP START-Funktion**

Sie können die Rhythmus-Automatik auch mit der TAP START-Funktion starten, so daß sie nach vier vorgezählten Taktschlägen mit der gewünschten Geschwindigkeit einsetzt.

### ● **Automatische Rhythmusunterstützung**

Eine praktische Wirbelautomatik spielt glatte Wirbel, Flams und Echos, die Ihre Aufführung unterstützen.

### ● **Super Session Player**

Die Super Session Player-Funktion reagiert auf Ihre Noten mit unvorhersehbaren Klängen und Phrasen. Das Improvisieren mit dieser Funktion macht garantiert Spaß.

## **Contents**

<b>1. Controls and Connectors</b> .....	<b>5</b>
<b>2. The Demonstration</b> .....	<b>9</b>
<b>3. Manual Percussion</b>	
<b>3.1 Super Session Player</b> .....	<b>11</b>
<b>3.2 Percussion Set Selection</b> .....	<b>13</b>
<b>3.3 Custom Percussion Sets</b> .....	<b>15</b>
<b>3.4 The Auto Roll Function</b> .....	<b>19</b>
<b>4. Auto Rhythm Accompaniment</b>	
<b>4.1 Accompaniment Style Selection</b> .....	<b>23</b>
<b>4.2 The Tempo Setting</b> .....	<b>25</b>
<b>4.3 Setting the Tempo with Tap Start</b> .....	<b>27</b>
<b>Troubleshooting</b> .....	<b>31</b>
<b>Specifications</b> .....	<b>33</b>

## **Inhalt**

<b>1. Kontrollen und Verbindungen</b> .....	<b>5</b>
<b>2. Die Demonstration</b> .....	<b>9</b>
<b>3. Manuelle Perkussion</b>	
<b>3.1 Super Session Player</b> .....	<b>11</b>
<b>3.2 Wahl einer Schlagzeuggruppe</b> .....	<b>13</b>
<b>3.3 Benutzerspezifische Schlagzeuggruppe</b> .....	<b>15</b>
<b>3.4 Wirbelautomatik</b> .....	<b>19</b>
<b>4. Automatische Rhythmusbegleitung</b>	
<b>4.1 Wahl eines Begleitstils</b> .....	<b>23</b>
<b>4.2 Tempoeinstellung</b> .....	<b>25</b>
<b>4.3 Tempoeinstellung mit dem TAP START</b> .....	<b>27</b>
<b>Fehlersuche</b> .....	<b>31</b>
<b>Technische Daten</b> .....	<b>33</b>

## ***Taking Care of Your DD-7***

Your DD-7 Digital Percussion unit will give you years of playing pleasure if you follow the simple rules below.

1. Avoid placing the DD-7 in areas that are subject to excessive heat or humidity. Do not leave the instrument near heaters or in a car exposed to direct sunlight, for example.
2. Avoid locations where the instrument is likely to be exposed to excessive dust or moisture.
3. Make any connections between the DD-7 and other devices with both pieces of equipment turned off. Lower the volume on all audio devices to the minimum level when turning the power on.
4. Do not subject the instrument to strong physical shocks, and avoid placing any heavy objects on top of it.
5. Use a soft cloth, dry or slightly damp, to clean the DD-7. Never use chemicals such as benzine or thinner.
6. The DD-7 contains digital circuitry which may cause interference if it is placed close to radio or television receivers. If this occurs, move the instrument farther away from the affected receiver.

## ***Pflege Ihres DD-7***

Ihr DD-7 kann Ihnen für lange Jahre viel Spielfreude bereiten, wenn sie die folgenden, einfachen Richtlinien beachten.

1. Stellen Sie das DD-7 niemals in einer Umgebung auf, in der hohe Temperaturen oder Feuchtigkeit herrschen. Zum Beispiel, lassen Sie das DD-7 nicht neben Heizkörpern oder in einem Auto, auf das die Sonne scheint, liegen.
2. Meiden Sie staubige und extrem feuchte Orte.
3. Alle Verbindungen zwischen dem DD-7 und anderen Geräten sollten nur hergestellt werden, wenn alle Geräte ausgeschaltet sind. Beim Einschalten des Stroms die Lautstärke aller Audiogeräte auf den Minimalwert stellen.
4. Setzen Sie das Instrument nicht starken Stößen aus und legen Sie keine schweren Gegenstände darauf.
5. Gebrauchen Sie ein weiches Tuch, entweder trocken oder leicht angefeuchtet, um das DD-7 zu reinigen. Verwenden Sie niemals Chemikalien, wie zum Beispiel Benzin oder Verdünner.
6. Das DD-7 enthält elektronische Schaltkreise, die, wenn sie sich in der Nähe von Radio- oder Fernsehempfängern befinden, Empfangsstörungen hervorrufen können. Wenn dies vorkommen sollte, stellen Sie das DD-7 etwas weiter entfernt von dem betreffenden Empfänger auf.

## Supplying Power to the DD-7

Your DD-7 Digital Percussion unit will operate on either batteries or an optional power adaptor. Follow the instructions below for the power source you intend to use.

### Using Batteries

Open the battery compartment cover located on the bottom of the DD-7 and insert six "AA" size (SUM-3 or R-6) batteries or equivalent (sold separately). Be careful to orient them as shown by the markings inside the compartment. Then replace the battery compartment cover, making sure that it locks firmly in place.

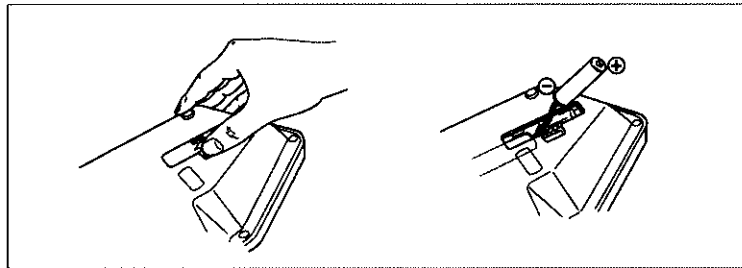

### Cautions:

- When the batteries run down, replace them with a complete set of six new batteries. NEVER mix old and new batteries.  
You will know it is time to replace the batteries with fresh ones when the following symptoms occur:
  1. The DD-7's instrument sounds become distorted.
  2. The display becomes dim.
  3. The DD-7 resets its settings to their initial values for no apparent reason.
- To prevent damage due to battery leakage, remove the batteries from the instrument when it is not to be used for an extended period of time.

### Using an Optional Power Adaptor

Plug the DC output cable from an Yamaha PA-1, PA-1B, or PA-3 Power Adaptor into the DC IN jack on the DD-7 rear panel, then plug the adapter into a convenient AC power outlet.

Use ONLY a Yamaha PA-1, PA-1B, or PA-3 Power Adaptor to power your DD-7 with AC mains power. Other AC adaptors could cause serious damage to your Digital Percussion unit.

## Stromversorgung des DD-7

Ihr DD-7 Digital-Schlagzeug kann entweder mit Batterien oder einem optionalen Netzadapter betrieben werden. Befolgen Sie die nachstehenden Hinweise hinsichtlich der Stromquelle, die Sie benutzen möchten.

### Bateriebetrieb

Den Deckel des Batteriefachs am Boden des DD-7 öffnen und sechs Batterien der Größe "AA" (SUM-3 oder R-6 Batterien) oder gleichwertig (gesondert zu beziehen) einlegen. Achten Sie sorgfältig darauf, die Batterien entsprechend der im Batteriefach dargestellten Abbildung einzulegen. Bringen Sie den Deckel des Batteriefachs anschließend wieder an und kontrollieren Sie, ob er fest verschlossen ist.

### Achtung:

- Wenn die Batterien verbraucht sind, alle sechs durch Neue ersetzen. NIEMALS alte und neue Batterien gemischt verwenden. Wenn die folgenden Symptome auftreten, müssen die Batterien so schnell wie möglich erneuert werden:
  1. Die Instrumentenklänge des DD-7 werden verzerrt.
  2. Die Anzeige wird dunkel.
  3. Das DD-7 stellt ohne ersichtlichen Grund seine Einstellungen auf die Ausgangswerte zurück.
- Um Beschädigung durch auslaufende Batterien zu vermeiden, entfernen Sie die Batterien wenn Sie das Instrument längere Zeit nicht benutzen.

### Betrieb mit einem optionalen Netzadapter

Verbinden Sie das Gleichstromausgangskabel eines Yamaha PA-1, PA-1B oder PA-3 Netzadapters mit der rückseitigen Adapterbuchse (DC IN). Schließen Sie das Netzteil danach an eine Steckdose an. Verwenden Sie AUSSCHLIESSLICH Yamaha PA-1, PA-1B oder PA-3 Netzadapter, um Ihr DD-7 mit Wechselstrom zu betreiben. Andere Netzadapter könnten schwere Schäden an Ihrem Digital-Schlagzeug hervorrufen.

# 1. Controls and Connectors

# 1. Benutzeroberfläche und Anschlüsse

## Control Panel

## Bedienelemente

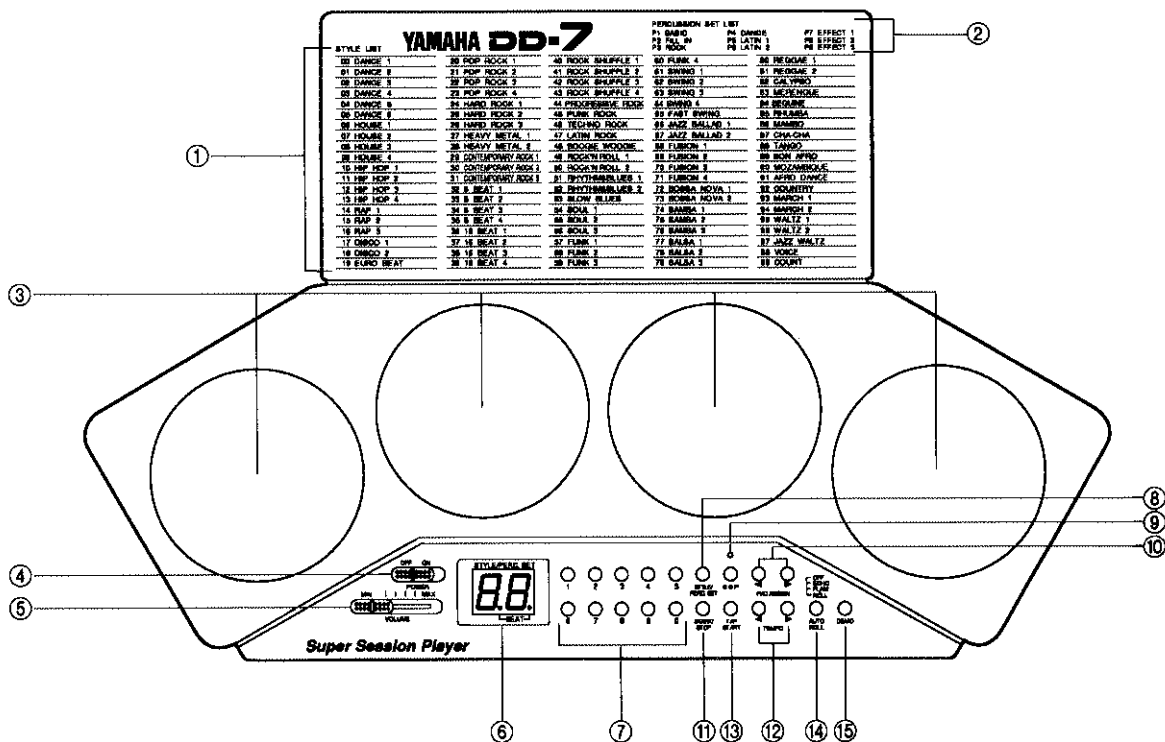

- ① STYLE LIST
- ② PERCUSSION SET LIST
- ③ Percussion pads
- ④ POWER switch
- ⑤ VOLUME control
- ⑧ STYLE/PERCUSSION SET Display
- ⑦ Number buttons
- ⑧ STYLE/PERCUSSION SET button
- ⑨ SUPER SESSION PLAYER (S.S.P.) button
- ⑩ PAD ASSIGN ◀ and ▶ buttons
- ⑪ START/STOP button
- ⑫ TEMPO ◀ and ▶ buttons
- ⑬ TAP START button
- ⑭ AUTO ROLL button
- ⑮ DEMO button

- ① STYLE LIST
- ② PERCUSSION SET LIST
- ③ Schlagflächen
- ④ Netzschalter
- ⑥ Lautstärkereger (VOLUME)
- ⑥ STYLE/PERCUSSION SET-Diode
- ⑦ Zifferntasten
- ⑧ STYLE/PERCUSSION SET-Taste
- ⑨ SUPER SESSION PLAYER (S.S.P.)-Taste
- ⑩ PAD ASSIGN ◀ und ▶-Tasten
- ⑪ START/STOP-Taste
- ⑫ TEMPO ◀ und ▶-Tasten
- ⑬ TAP/START-Taste
- ⑭ AUTO ROLL-Taste
- ⑮ DEMO-Taste

## Rear Panel

## Rückseite

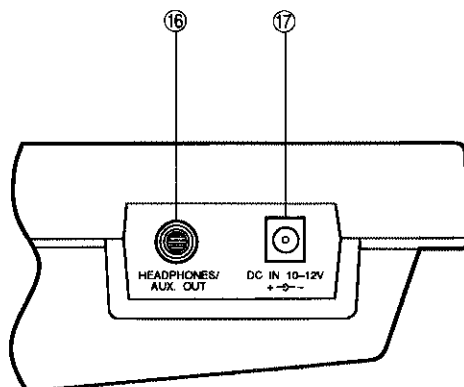

- ⑩ HEADPHONES/AUX. OUT jack
- ⑪ DC IN jack (10--12 volts)

- ⑩ PHONES/AUX OUT-Buchse
- ⑪ DC IN-Buchse (10-12 V)

### Using Headphones or an External Sound System

You can plug a standard pair of stereo headphones into the HEADPHONES/AUX. OUT jack ⑩ for private practice or late-night playing. The DD-7's built-in speakers will turn off automatically when you plug in your headphones.

You can also use the HEADPHONES/AUX. OUT jack to send the output from your DD-7 to a keyboard amplifier, stereo sound system, mixing console, or tape recorder. Use a stereo audio cable to connect the DD-7 to an external sound system.

### Verwendung eines Kopfhörers oder externer Lautsprecher

Wenn Sie allein oder spät in der Nacht üben wollen, können Sie einen Kopfhörer an die PHONES/AUX OUT-Buchse ⑩ anschließen. Die Lautsprecher des DD-7 werden automatisch ausgeschaltet, wenn Sie einen Kopfhörer anschließen.

Sie können die PHONES/AUX OUT-Buchse ⑩ auch dazu benutzen, das Signal Ihres DD-7 zu einem Keyboard-Verstärker, einer Stereoanlage, einem Mischpult oder einem Tonbandgerät zu übertragen. Hierfür brauchen Sie ein Stereo-Audiokabel.

### Supplied Accessories

### Lieferumfang



The Yamaha DD-7 Digital Percussion unit is accompanied by a pair of percussion sticks. These sticks are designed specifically for use with the DD-7, and should not be used to play acoustic drums or to strike any surface other than the percussion pads ③. Also, please do not strike the percussion pads with any object other than the supplied sticks or your bare hands.

Zum Lieferumfang des Yamaha DD-7 Digital-Schlagzeugs gehört ein Paar Trommelstöcke. Die Stöcke sind speziell für das DD-7 konzipiert und eignen sich nicht zum Spielen auf akustischen Trommeln. Bitte spielen Sie damit nur auf den Schlagflächen ③ und niemals auf anderen Gegenständen. Verwenden Sie zum Spielen entweder Ihre Hände oder die beiliegenden Stöcke, aber niemals andere Gegenstände.

## 2. The Demonstration

The DD-7 is programmed with a demonstration that introduces the Auto Rhythm Accompaniment styles and Super Session Player patterns.

1. Slide the POWER switch ④ to the ON position.

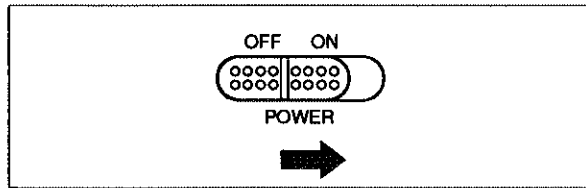

2. Set the VOLUME control ⑤ to a position about half way between the MIN and MAX settings. You can make further volume adjustments after you start the demonstration.

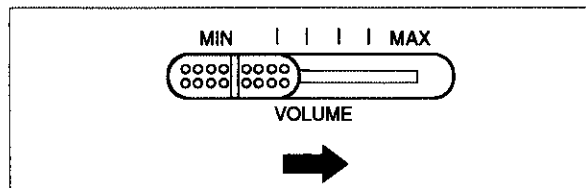

3. Press the DEMO button ⑮ to start the demonstration. If you wish, you can play along with the demonstration by tapping on the DD-7 percussion pads ③.

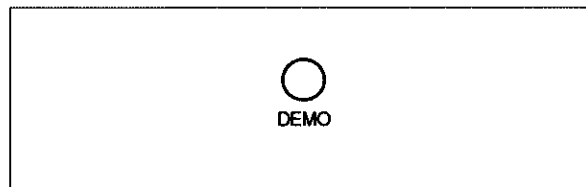

While the demonstration song is playing, the number of each rhythm style will appear in the display ⑥ as it is played. (A pair of dashes will appear instead of a style number for patterns used by the Super Session Player.)

4. You can stop the demonstration at any time by pressing either the DEMO button ⑮ or the START/STOP button ⑰.

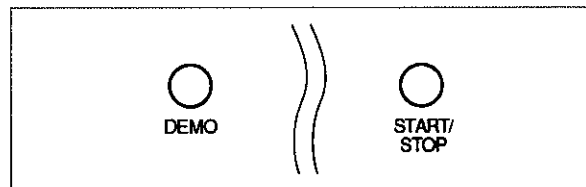

## 2. Demosong

Das DD-7 enthält einen Demosong, der Ihnen die Rhythmen sowie die Funktionen des Super Session Players vorführt. Zum Starten der Wiedergabe verfahren Sie bitte folgendermaßen:

1. Den POWER-Schalter ④ in die Position "ON" schieben.

2. Den Lautstärkereglер ⑤ in eine Stellung etwa in der Mitte zwischen MIN und MAX bringen. Weitere Lautstärkeeinstellungen können Sie vornehmen, nachdem Sie die Wiedergabe gestartet haben.

3. Drücken Sie die DEMO-Taste ⑮, um die Demonstration zu beginnen. Beide Demosongs werden so lange wiederholt, bis Sie die Wiedergabe beenden. Wenn Sie wollen, können Sie während der Wiedergabe der Demosongs mitspielen.

Während der Wiedergabe des Demosongs erscheint die Nummer des gespielten Rhythmusstils im Display ⑥. (Für Muster des Super Session Player erscheinen anstelle einer Nummer zwei Bindestriche.)

4. Sie können die Wiedergabe jederzeit unterbrechen, indem Sie entweder die DEMO-Taste ⑮ oder die START/STOP-Taste ⑰ drücken.

## 3. Manual Percussion

You can begin playing the DD-7 percussion pads ③ as soon as you turn the POWER switch ④ on and raise the VOLUME control ⑤ to an appropriate level. Play the percussion pads with the supplied percussion sticks or your hands.

### Initial Pad Assignments

Whenever you turn the POWER switch ④ on, the following instruments will be assigned to the percussion pads ③:

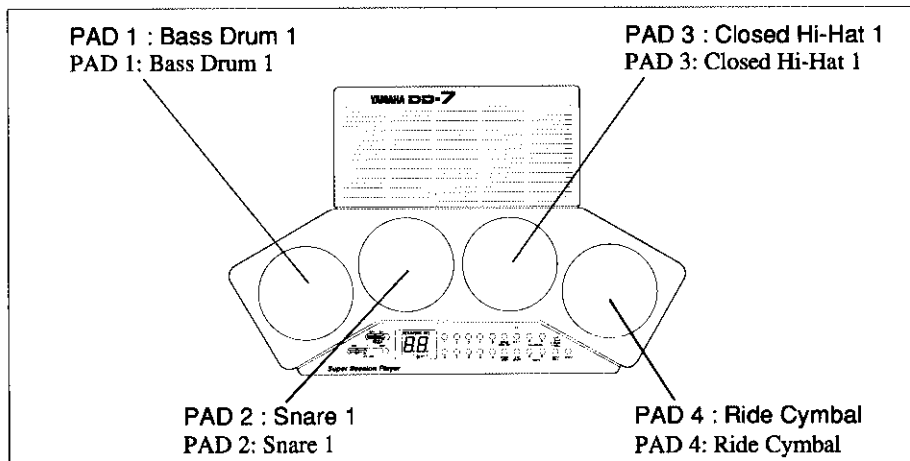

These assignments correspond to percussion set P1 (BASIC), which is one of the ten different percussion sets you can choose from. (The selection of percussion sets is described in the next section.)

### Pad Sensitivity

The percussion pads ③ are equipped with touch sensors so that they respond just like acoustic percussion instruments: the harder you play, the louder the sound. Be careful not to hit the pads too hard, though. Once the maximum volume is reached, it will not be possible to produce any more volume by striking the pads harder. The use of unnecessary force in playing the percussion pads can damage the instrument and cause spurious triggering of unwanted sounds.

### 3.1 The Super Session Player

Each time you turn on the power to the DD-7, the indicator above the SUPER SESSION PLAYER button ⑨ will light. This means that the Super Session Player function has been activated.

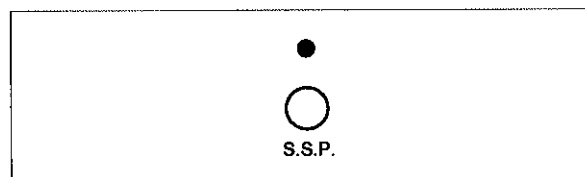

If you've already tried playing the percussion pads ③, you probably have a good idea what this function does. When the Auto Rhythm Accompaniment is turned off, the DD-7 answers the notes you play with sound effect or a Super Session Player pattern. The response you get will depend partly on how many times you hit the pads, and partly on

## 3. Manuelle Perkussion

Sie können mit dem Spiel auf den Schlagflächen ③ des DD-7 beginnen, sobald Sie den POWER-Schalter ④ auf ON geschaltet und den Lautstärkereglern ⑤ auf eine angemessene Lautstärke gestellt haben. Spielen Sie mit den beiliegenden Stöcken oder den Händen.

### Vorprogrammierte Instrumentzuweisungen

Wenn Sie den POWER-Schalter ④ einschalten, werden die folgenden Instrumente den Schlagflächen ③ zugewiesen:

Diese Zuweisungen entsprechen dem Percussion Set P1 (BASIC), einer der zehn verfügbaren Schlagzeugzuordnungen. (Die Auswahl der Percussion Sets wird im folgenden Abschnitt beschrieben.)

### Anschlagdynamik

Die Schlagflächen ③ sind mit Berührungssensoren ausgerüstet, so daß sie genau wie ein normales akustisches Instrument reagieren: wenn Sie stärker trommeln, gibt es einen lautereren Ton. Achten Sie aber bitte darauf die Felder nicht zu heftig zu schlagen. Wenn die maximale Lautstärke einmal erreicht ist, kann sie nicht durch noch stärkeres Trommeln auf den Schlagflächen erhöht werden. Unnötiger Kraftaufwand beim Spiel der Schlagflächen kann nicht nur das Instrument beschädigen, sondern auch zu Verzerrungen führen.

### 3.1 Der Super Session Player

Wenn Sie das DD-7 einschalten, leuchtet die Diode über dem SUPER SESSION PLAYER ⑨ auf, um anzuzeigen, daß die Super Session Player-Funktion aktiviert wurde.

Wenn Sie bereits auf den Schlagflächen ③ gespielt haben, wissen Sie, was diese Funktion genau beinhaltet. Wenn die Begleitautomatik ausgeschaltet ist, versteht das DD-7 jede Note mit einem eigenen Klangeffekt. Die Art der Reaktion hängt zum einen davon ab, wie häufig Sie auf die Schlagflächen schlagen und zum anderen richtet sie sich nach Ihrem Anschlag. Das DD-7 wird



how hard you hit them.

If you use the Super Session Player function together with the Auto Accompaniment, the DD-7 will respond to your notes by adding in Super Session Player patterns. Again, this response depends on the timing of the notes you play, as well as on the Auto Rhythm Accompaniment style selection. You can turn the Super Session Player function on and off as desired by pressing the Super Session Player.

entweder einen Klangeffekt, einen Super Session Player-Rhythmus oder sogar das Echo Ihrer Noten spielen.

Wenn Sie die Super Session Player-Funktion gemeinsam mit der automatischen Begleitung gebrauchen, wird bei manchen Noten ein Super Session-Rhythmus gestartet. Auch hier wieder hängt die Reaktion einerseits von dem Timing der von Ihnen gespielten Noten und andererseits von der Wahl des Stils der automatischen Rhythmusbegleitung ab.

Sie können die Super Session Player-Funktion nach Belieben durch Betätigung der SUPER SESSION PLAYER-Taste ein- und ausschalten.

### 3.2 Percussion Set Selection

The DD-7 has ten different percussion sets that you can select to match your musical requirements. Each set assigns different instruments to the DD-7's percussion pads ③. The pad assignments for each percussion set are listed below. (The names of these sets are also listed in the PERCUSSION SET LIST ② at the upper right panel of the control panel.)

### 3.2 Anwahl eines Percussion Sets

Das DD-7 bietet zehn Percussion Sets mit Zuordnungen, die sich jeweils für bestimmte Dinge eignen. Jede Gruppe enthält andere Klänge, die den einzelnen Schlagflächen ③ des DD-7 zugeordnet sind. Bitte entnehmen Sie die Schlagflächenzuordnungen der einzelnen Percussion Sets der nachfolgenden Übersicht. (Die Namen der Percussion Sets sind auch in der PERCUSSION SET LIST ② rechtsoben auf der Frontplatte aufgelistet.)

	SET NAME Gruppenbezeichnung	PAD 1 Schlagfläche 1		PAD 2 Schlagfläche 2		PAD 3 Schlagfläche 3		PAD 4 Schlagfläche 4	
P1	BASIC	00	Bass Drum 1	03	Snare 1	13	Closed Hi-Hat 1	17	Ride Cymbal
P2	FILL IN	03	Snare 1	10	E.Tom 1 Hi	11	E.Tom 1 Lo	18	Crash Cymbal
P3	ROCK	01	Bass Drum 2	04	Snare 2	09	Tom Lo	18	Crash Cymbal
P4	DANCE	02	Bass Drum 3	06	Snare 4	12	E.Tom 2	49	Orchestra Hit
P5	LATIN 1	22	Conga Mute	20	Conga Hi	21	Conga Lo	25	Cabasa
P6	LATIN 2	29	Timbale Lo	28	Timbale Hi	26	Cowbell	18	Crash Cymbal
P7	EFFECT 1	47	Sound Effect 5	45	Sound Effect 3	44	Sound Effect 2	43	Sound Effect 1
P8	EFFECT 2	38	Dog	39	Lion	42	Dropping Coin	40	Car Horn
P9	EFFECT 3	26	Cowbell	41	Buzzer	30	Finger Snaps	51	Applause
P0	User Memory Area	Anwenderspeicher							

1. First, make sure that the first character in the display ⑥ is the letter "P". If not, press the STYLE/PERCUSSION SET button ⑧. The letter "P" will appear in the display, followed by the number of the currently selected percussion set.

1. Schauen Sie zunächst, ob links im Display der Buchstabe "P" angezeigt wird. Wenn das der Fall ist, drücken Sie die STYLE/PERCUSSION SET-Taste ⑧. Daraufhin erscheinen das "P" sowie die Nummer des aktivierten Percussion Sets im Display.

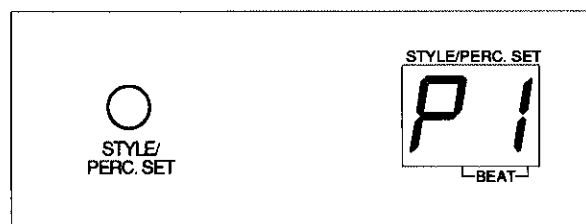

**Note:** Percussion set P1 (BASIC) is automatically selected each time you turn the POWER switch ④ on.

2. Press one of the number buttons ⑦ corresponding to the number of the desired percussion set (P0 through P9).

**HINWEIS:** Beim Einschalten des DD-7 wird automatisch Percussion Set P1 (BASIC) aufgerufen.

2. Gebrauchen Sie die Zifferntasten ⑦, um die Nummer des gewünschten Percussion Sets einzugeben (P0 bis P9).

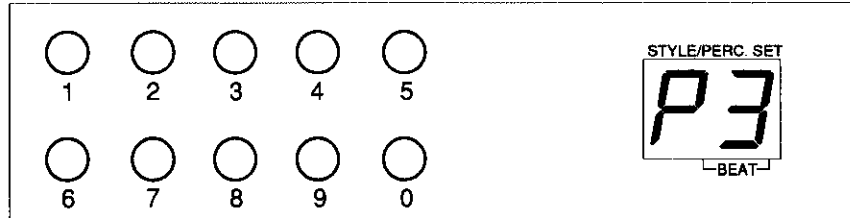

### 3.3 Custom Percussion Sets

The DD-7 lets you assign any of its 52 instrument sounds to any of the percussion pads ③ and save these settings as percussion set P0. The assignments you make for this set will be lost as soon as you turn off the power, however.

### 3.3 Selbst programmierte Percussion Sets

Sie können sich auch selbst ein Schlagzeug zusammenstellen, indem Sie vier der verfügbaren 52 Klänge der gewünschten Schlagfläche ③ zuordnen. Das DD-7 ist mit einem Anwenderspeicher (P0) ausgestattet, dessen Inhalt jedoch nur so lange erhalten bleibt, bis Sie das DD-7 ausschalten.

NO. Nummer	INSTRUMENT Instrument	NO. Nummer	INSTRUMENT Instrument
00	Bass Drum 1	26	Cowbell
01	Bass Drum 2	27	Cuica
02	Bass Drum 3	28	Timbale Hi
03	Snare Drum 1	29	Timbale Lo
04	Snare Drum 2	30	Finger Snap
05	Snare Drum 3 (Reverse)	31	Hand Claps
06	Snare Drum 4	32	Cross Sticks
07	Rim Shot	33	"One"
08	Tom Hi	34	"Two"
09	Tom Low	35	"Three"
10	E.Tom 1 Hi	36	"Four"
11	E.Tom 1 Lo	37	Reverse Voice
12	E.Tom 2	38	Dog
13	Closed Hi-Hat 1	39	Lion
14	Open Hi-Hat 1	40	Car Horn
15	Closed Hi-Hat 2	41	Buzzer
16	Open Hi-Hat 2	42	Dropping Coin
17	Ride Cymbal	43	Sound Effect 1
18	Crash Cymbal	44	Sound Effect 2
19	Reverse Crash Cymbal	45	Sound Effect 3
20	Conga Hi	46	Sound Effect 4
21	Conga Lo	47	Sound Effect 5
22	Conga Mute	48	Sound Effect 6
23	Agogo Hi	49	Orchestra Hit
24	Agogo Lo	50	Reverse Orchestra Hit
25	Cabasa	51	Applause

1. Using the method described in Section 3.2, select percussion set P0. (If you start changing the assignments while any other percussion set is selected, the DD-7 will automatically switch to set P0 for you.)

1. Siehe 3.2, wenn Sie das programmierbare Percussion Set (P0) aufrufen und dort Ihre eigenen Zuweisungen speichern möchten. (Wenn Sie die Zuweisungen eines vorprogrammierten Percussion Sets ändern, ruft das DD-7 automatisch Set P0 auf.)

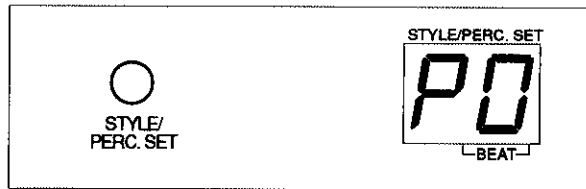

2. Press and hold one of the PAD ASSIGN buttons ⑩ corresponding to the direction in which you want to move through the instrument list. If you can get to an instrument you want assign to a pad most quickly by moving backward from the current instrument, for example, press and hold the PAD ASSIGN ◀ button.

2. Eine der PAD ASSIGN-Tasten ⑩, die der Richtung, in der Sie sich durch die Instrumentenliste bewegen möchten entspricht, drücken und gedrückt halten. Sie können am schnellsten zu einem Instrument gelangen, das Sie einer Schlagfläche zuweisen wollen, indem Sie sich vom gegenwärtig benutzten Instrument aus rückwärts durch die Liste bewegen. Zum Beispiel, drücken und halten Sie die PAD ASSIGN-Taste ◀.

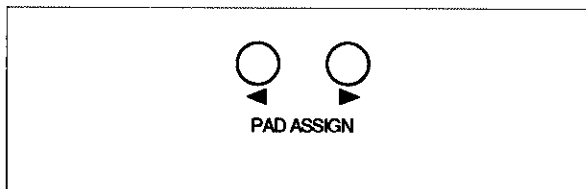

3. While holding the appropriate PAD ASSIGN button, tap one of the pads ③ repeatedly. With each tap you will hear the sound of the next instrument in the direction you've selected (◀ or ▶), and the number of that instrument will appear in the display ⑥.

3. Spielen Sie ab und zu auf einer Schlagfläche, während Sie eine PAD ASSIGN-Taste gedrückt halten. Bei jedem Schlag hören Sie dann den vorigen bzw. nächsten Klang (je nachdem, ob Sie ◀ oder ▶ gedrückt halten). Die Nummer des aktivierten Klanges erscheint jeweils im Display.

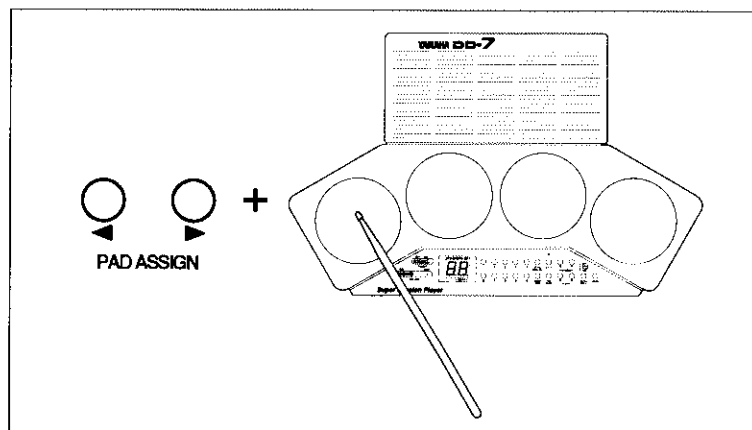

If you wish, you can simply enter the number of the instrument instead of tapping the pad repeatedly. To do so, press and hold either of the PAD ASSIGN buttons, tap the pad you've selected once, then enter the number of the desired instrument using the number buttons ⑦. (Be sure to enter two digits.)

Wenn Sie bereits wissen, welchen Klang Sie brauchen, können Sie seine Nummer direkt eingeben. Dazu drücken und halten sie eine der beiden PAD ASSIGN-Tasten, schlagen einmal auf die gewünschte Schlagfläche und geben dann die Nummer des Klanges mit Hilfe der Zifferntasten ⑦ ein. (Sie müssen jeweils eine zweistellige Zahl eingeben.)

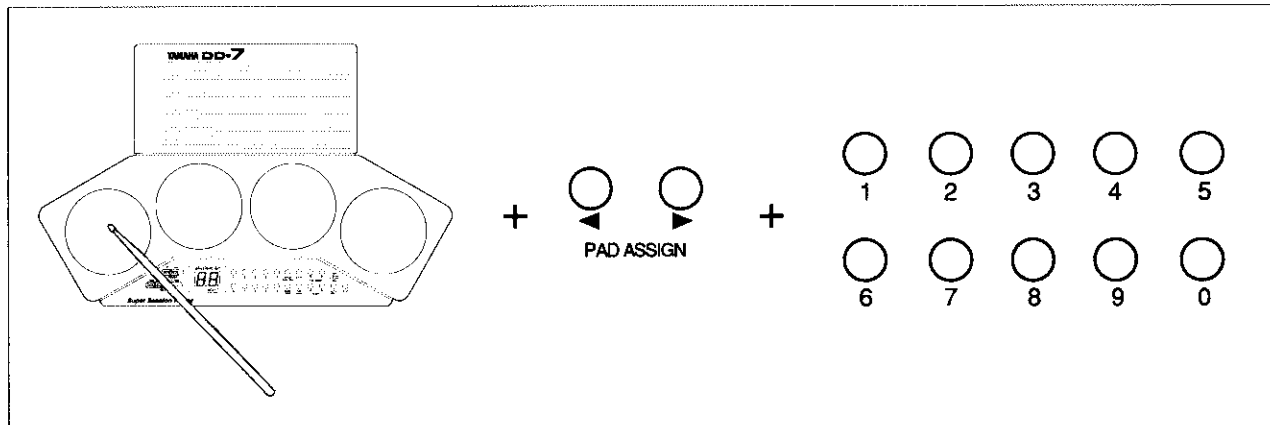

4. Release the PAD ASSIGN button when you hear the instrument you want. The DD-7 will now play the newly assigned instrument whenever you play the pad in question.
5. Repeat steps 1 through 4 to assign new instruments to the other pads.

4. Lassen Sie die PAD ASSIGN-Taste los, sobald Sie den gewünschten Klang hören. Das DD-7 wird nun immer dann, wenn Sie auf der betreffenden Schlagfläche spielen, das dieser Fläche zugewiesene Instrument wiedergeben.
5. Um auch den anderen Schlagflächen neue Instrumente zuzuordnen, wiederholen Sie die Schritte 1 bis 4.

### 3.4 The Auto Roll Function

The DD-7 features a handy Auto Roll function which helps you dress up your performances with smooth echoes, flams, and rolls. Since the length and speed of each of these effects varies automatically to match the tempo, all you have to do is hit the first note with the right timing and the DD-7 will do the rest. Even novice percussionists can get slick, professional-sounding results every time.

1. Press the AUTO ROLL button ⑭ once. The current Auto Roll setting will appear in the display ⑥.

### 3.4 Die Wirbelautomatik

Das DD-7 hat eine praktische Wirbelautomatik, um mit Wirbeln, Flams (Doppelschlägen) und Echos Ihre Aufführung zu unterstützen. Da die Länge und die Geschwindigkeit dieser Effekte sich automatisch an das Tempo anpaßt, brauchen Sie nur zur rechten Zeit einmal die erste Note anzuspielen. Das DD-7 erledigt dann den Rest.

1. Die AUTO ROLL-Taste ⑭ einmal drücken. Die gegenwärtige Einstellung der Wirbelautomatik erscheint nun im Display ⑥.

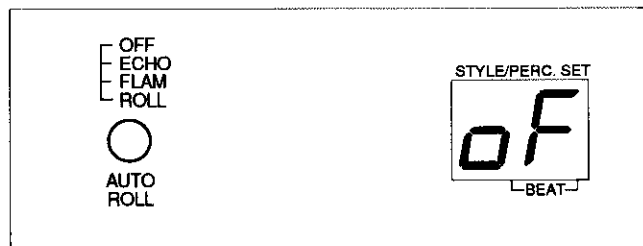

**Note:** The Auto Roll function is automatically turned off whenever you turn the POWER switch ④ on.

**HINWEIS:** Die Wirbelautomatik wird automatisch ausgeschaltet, wenn Sie den POWER-Schalter ④ auf "ON" stellen.

2. Press the AUTO ROLL button repeatedly to select the desired setting.

2. Die AUTO ROLL-Taste wiederholt drücken, um die gewünschte Einstellung zu wählen.

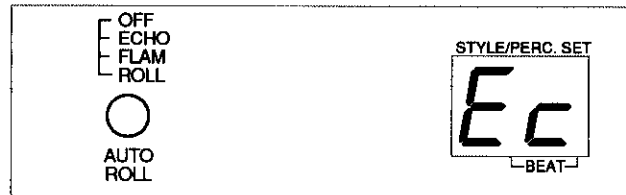

When you select the "echo" setting, the DD-7 will add to each note a series of eighth-note echoes that fade out over the space of a measure.

Wenn Sie die Einstellung "ECHO" wählen, versieht das DD-7 jede Note mit einem achtfachen Echo, das im Verlauf eines Taktes langsam ausklingt.



The "flam" setting produces turns every note you play into a flam (a double note).

Die Einstellung "FLAM" verwandelt alle von Ihnen gespielten Töne in kurze Triller (Doppelnoten).

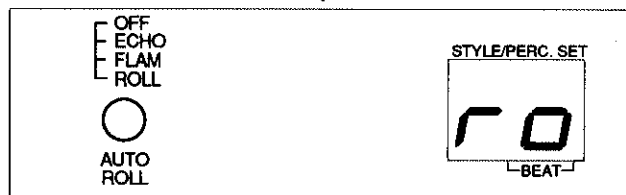

When you select the "roll" setting, the DD-7 will produce a roll synchronized with the tempo each time you hit one of the pads ③.

Wenn Sie die Einstellung "ROLL" wählen, wird das DD-7 beim Spielen auf den Schlagflächen ③ oder beim Betätigen des Pedals einen mit dem geltenden Tempo synchronisierten Wirbel spielen.

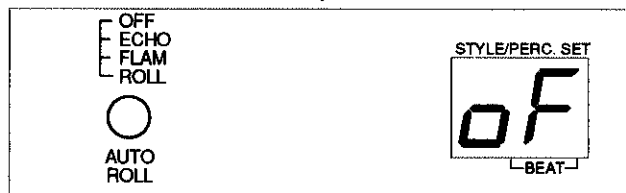

Pressing the AUTO ROLL button once more will turn the Auto Roll function off again.

Drücken Sie die AUTO ROLL-Taste erneut, um die Wirbelautomatik wieder auszuschalten.

3. The display will continue to show the new setting for a couple of seconds, then return to the previously displayed style or percussion set number.

3. Die neue Einstellung wird noch ein paar Sekunden angezeigt. Anschließend kehrt das Display wieder zur Rhythmus- bzw. Set-Anzeige zurück.

**Note:** The Auto Roll function may at times produce a noisy effect, or fail to produce an effect at all, depending on the instrument selection and tempo setting with which you use it.

**HINWEIS:** Bisweilen ist der Wirbeleffekt kaum hörbar oder unbrauchbar. Das richtet sich nach dem angewählten Klang und dem vorgegebenen Tempo.

## 4. Auto Rhythm Accompaniment

The DD-7 is capable of accompanying you with 100 automatic rhythm styles covering an extremely wide range of musical genres. These styles are listed in the STYLE LIST ① at the top of the control panel. You can select and play back any of the styles, then play along with them using the manual percussion techniques described in the preceding chapter. Try pressing the START/STOP button ⑪. The DD-7 will begin playing style 00 (DANCE 1), which is automatically selected as the current accompaniment style each time you turn on the POWER switch ④. You can stop the accompaniment by pressing the START/STOP button again.

### 4.1 Accompaniment Style Selection

You can use the method below to select a different style using the method below at any time, even while the Auto Rhythm Accompaniment is playing.

1. First, make sure that the letter "P" does not appear as the first character in the display ⑥. If it does, press the STYLE/PERCUSSION SET button ⑧. The letter "P" will disappear, and the number of the currently selected style will appear in its place.

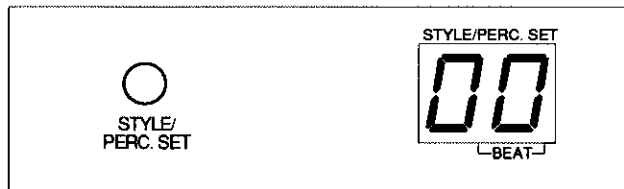

**Note:** Style 00 (DANCE 1) is automatically selected each time you turn the POWER switch ④ on.

2. Use the number buttons ⑦ to enter the number of the desired style (00 through 99).

Always enter two digits to select an accompaniment style. For example, to select style 05 (DANCE 6), press the "0" button and then the "5" button. If the Auto Rhythm Accompaniment is already playing, the DD-7 will change to the new style at the beginning of the next measure after you enter the second digit of its number.

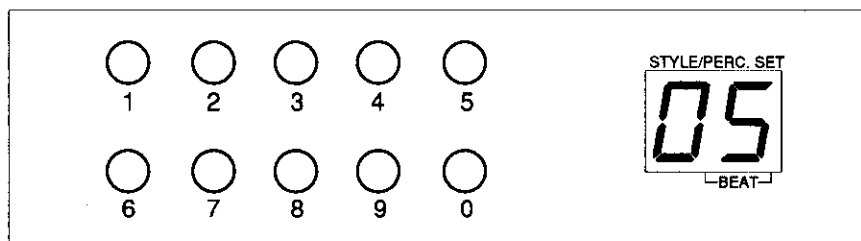

## 4. Begleitautomatik

Das DD-7 kann Sie mit 100 automatischen Rhythmusstilen begleiten und deckt somit ein extrem weites Gebiet musikalischer Stile ab. Die Namen der Rhythmen sind in der STYLE LIST ① auf dem Bedienfeld aufgedruckt. Sie können jeden beliebigen Rhythmus wählen und abspielen und gleichzeitig mitspielen. Außerdem können Sie während des Spiels die oben erwähnten Perkussionsfunktionen einsetzen.

Drücken Sie die START/STOP-Taste ⑪. Das DD-7 startet dann die Wiedergabe von Stil 00 (DANCE 1). Diese Grundeinstellung für den Begleitstil wird beim Aktivieren des POWER-Schalters ④ automatisch vorgegeben. Sie können die Begleitautomatik durch Drücken der START/STOP-Taste wieder ausschalten.

### 4.1 Wahl eines Begleitstils

Anhand der unten beschriebenen Prozedur können Sie jederzeit - auch wenn gerade ein anderer Begleitstil abgespielt wird - einen anderen Stil aufrufen.

1. Schauen Sie zunächst nach, ob im Display der Buchstabe "P" angezeigt wird. Wenn dies nicht der Fall sein sollte, drücken Sie die STYLE/PERCUSSION SET-Taste ⑧. Daraufhin wird das P gelöscht und die Nummer des gewählten Stils erscheint im Display ⑥.

**HINWEIS:** Wenn Sie den POWER-Schalter ④ auf "ON" stellen, wird automatisch Stil 00 (DANCE 1) aufgerufen.

2. Gebrauchen Sie die Zifferntasten ⑦, um die Nummer des gewünschten Stils (von 00 bis 99) einzugeben.

Geben Sie immer zweistellige Zahlen ein, um einen Begleitstil zu wählen. Zum Beispiel, um den Stil 05 (DANCE 6) zu wählen, drücken Sie zuerst die Taste "0" und anschließend die Taste "5". Wenn die Begleitautomatik bereits spielen sollte, schaltet das DD-7 um, sobald Sie die zweite Ziffer eingegeben haben, und zwar immer am Beginn des nächsten Taktes.

## 4.2 The Tempo Setting

The two dots at the bottom of the display ⑥ flash in time with the Auto Rhythm Accompaniment, providing you with a visual cue to the tempo. Both dots flash simultaneously on the first beat of the two-measure pattern; the left dot alone flashes on the first beat of the second measure; and the right dot flashes on all remaining beats.

When you select a four-beat pattern, for example, the dots will flash in the following sequence:

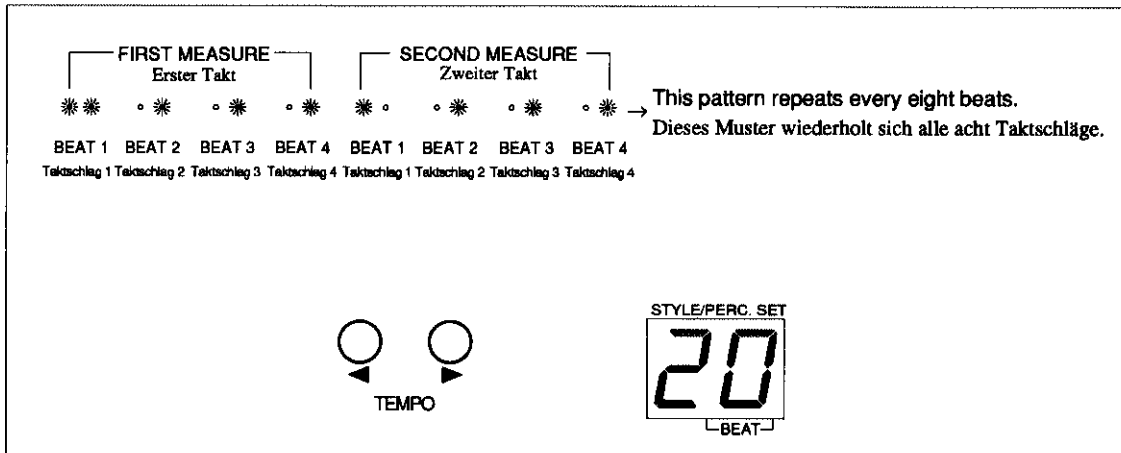

The range of available tempos runs from 40 to 280 beats per minute (bpm). You can change the current tempo within this range at any time, even while the Auto Rhythm Accompaniment is playing, using the TEMPO buttons ⑫. Press the TEMPO ► button to increase the tempo, or the TEMPO ◀ button to decrease the tempo.

When you press one of the TEMPO buttons, a two-digit value will appear in the display ⑥ to indicate the current tempo. The displayed value corresponds to beats per minute as shown in the table below. The value will remain displayed for a couple seconds after you release of the TEMPO button.

## 4.2 Tempoeinstellung

Die zwei Punkte unten in der Anzeige ⑥ blinken synchron mit der automatischen Begleitung und geben Ihnen somit einen optischen Anhaltspunkt für das Tempo. Beim ersten Taktschlag des aus zwei Takten bestehenden Musters blinken beide Punkte gleichzeitig auf, während der linke Punkt den ersten Taktschlag des zweiten Taktes und der rechte Punkt bei allen übrigen Taktschlägen aufblinkt. Wenn Sie ein 4/4-Taktmuster wählen, blinken die Punkte zum Beispiel in der folgenden Reihenfolge:

Der zur Verfügung stehenden Tempobereich beträgt 40 bis 280 Schläge pro Minute (bpm). Sie können das Tempo jederzeit durch Drücken der TEMPO-Tasten ⑫ innerhalb des angegebenen Bereichs ändern, also auch während der Wiedergabe der automatischen Rhythmusbegleitung. Drücken Sie die TEMPO ►-Taste, um das Tempo zu erhöhen, oder die TEMPO ◀-Taste, um das Tempo zu verringern.

Wenn Sie eine TEMPO-Taste bedienen, erscheint eine zweistellige Zahl im Display ⑥, die das derzeitige Tempo anzeigt. Diese Anzeige bleibt noch etwa eine Sekunde, nachdem Sie die TEMPO-Taste losgelassen haben, erhalten.

DISPLAY Diode	bpm Schläge pro Minute (bpm)	DISPLAY Diode	bpm Schläge pro Minute (bpm)	DISPLAY Diode	bpm Schläge pro Minute (bpm)	DISPLAY Diode	bpm Schläge pro Minute (bpm)
01	40	11	100	21	152	31	236
02	48	12	104	22	160	32	246
03	56	13	108	23	168	33	256
04	64	14	112	24	176	34	268
05	70	15	116	25	184	35	280
06	76	16	120	26	192		
07	82	17	126	27	200		
08	88	18	132	28	208		
09	92	19	138	29	216		
10	96	20	144	30	226		

Each accompaniment style has a "normal" tempo value that you can recall at any time by pressing both the TEMPO ◀ and ▶ buttons simultaneously. Since style 00 (DANCE 1) is automatically selected when the POWER switch ④ is turned on, the tempo is automatically set to 140 beats per minute, the normal tempo for this style, at that time.

### 4.3 Setting the Tempo with Tap Start

There's another way to set the tempo, one which you can use when you start the Auto Rhythm Accompaniment (rather than before or after). When you use the Tap Start function, the DD-7 will give you a count into the rhythm as you set the pace.

1. Begin by pressing the TAP START button ⑬.



Jeder Begleitstil enthält einen vorprogrammierten Tempowert, den Sie jederzeit durch gleichzeitiges Drücken der TEMPO-Tasten ◀ und ▶ abrufen können. Da der Stil 00 (DANCE 1) immer automatisch aufgerufen wird, wenn Sie den POWER-Schalter ④ aktivieren, wird das Tempo hier ebenfalls automatisch auf 140 Taktschläge pro Minute eingestellt. Dies ist nämlich das normale Tempo für diesen Stil.

### 4.3 Tempoeinstellung mit TAP/START

Es gibt auch noch eine andere Möglichkeit das Tempo einzustellen. Sie können sich dieser Möglichkeit bedienen, wenn Sie die Begleitautomatik in Gang setzen (also weder vorher noch nachher). Wenn Sie die TAP/START-Funktion verwenden, zählt das DD-7 ab, während Sie das Tempo einstellen.

1. Drücken Sie zunächst die TAP START/BREAK-Taste ⑬.



2. Tap any of the percussion pads ③ with a steady beat, using the tempo you want to play at. The DD-7 will count off "One, two, three, four!" (or a variation, depending on the time signature of the style you've selected), then start the Auto Rhythm Accompaniment playing at the tempo you've set.

2. Schlagen Sie das gewünschte Tempo auf einer beliebigen Schlagfläche ③. Das DD-7 wird dann "One", "Two", "Three", "Four" zählen (oder eine Variation davon, je nach den rhythmischen Besonderheiten des Stils, den Sie gewählt haben) und dann die automatische Begleitung mit dem von Ihnen eingestellten Tempo starten.

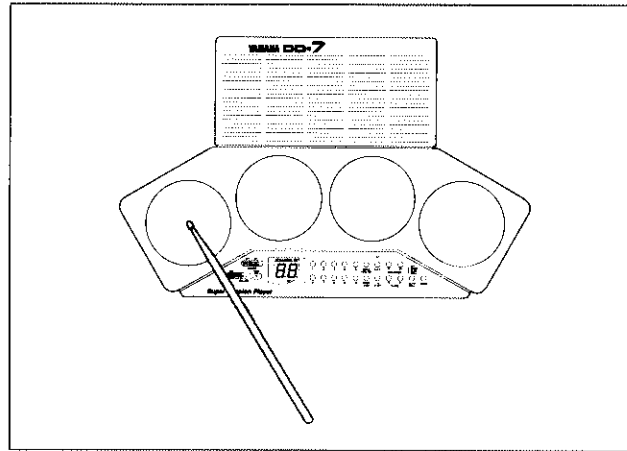

3. Start playing the pads.

3. Spielen Sie auf den Schlagflächen.

# Troubleshooting

# Fehlersuche

In many cases, problems that appear to be malfunctions can be traced to simple causes. Please check the following list of symptoms, causes, and remedies before deciding that your DD-7 is broken.

In vielen Fällen können Fehlfunktionen auf einfache Ursachen zurückgeführt werden. Überprüfen Sie zunächst die folgende Liste von Symptomen, Ursachen und Abhilfen, bevor Sie zu dem Schluß kommen, daß Ihr DD-7 defekt ist.

Symptom	Symptom	Cause	Ursache	Remedy	Abhilfe
A buzz or click occurs momentarily when the DD-7 is turned ON or OFF. Beim Ein- oder Ausschalten des DD-7 wird kurzzeitig ein Zischen oder ein Klicken hörbar.		This is a result of the transient power surge that occurs when the POWER switch ④ is operated, and is normal. Dies rührt vom anfänglichen Spannungsanstieg her, der auftritt wenn der POWER-Schalter ④ auf ON oder OFF gestellt wird und ist normal.			-----
The sounds produced by some instruments (such as TIMBALE) are accompanied by a small amount of noise. Von manchen Instrumenten hervorgerufene Klänge (wie zum Beispiel TIMBALE) können von geringfügigen Nebengeräuschen begleitet sein.		This noise is produced as a result of digital processing, and is normal. Diese Geräusche entstehen durch die digitale Verarbeitung und sind normal.			-----
The display ⑥ is dim or completely dark. Die Anzeige ⑥ ist nur schwach oder gar nicht beleuchtet.		The batteries are running low. Die Batterien sind altersschwach.		If the problem is caused by low batteries, the batteries should be replaced immediately. Wenn das Problem durch verbrauchte Batterien verursacht wurde, sollten die Batterien unverzüglich ausgewechselt werden.	
No sound comes from the speakers. Die Lautsprecher bleiben stumm.		1. The volume is turned down too low. 2. A plug is inserted into the HEADPHONES/AUX. OUT jack ⑧. This automatically shuts off the sound from the speakers. 1. Die Lautstärke ist zu niedrig. 2. Ein Stecker ist in die HEADPHONES/AUX OUT-Buche ⑧ gesteckt. Dadurch werden die Lautsprecher automatisch ausgeschaltet.		1. Raise the VOLUME control ⑤ to an appropriate level. 2. Remove the plug from the HEADPHONES/AUX. OUT jack. 1. Die Lautstärke auf ein angebrachtes Maß hochregeln. 2. Den Stecker aus der HEADPHONES/AUX OUT-Buche entfernen.	
The wrong instrument plays when you strike a pad. Das falsche Instrument ertönt, wenn Sie das selbst programmierte Percussion Set ansteuern.		The desired instrument has not been properly assigned to the pad. Das gewünschte Instrument ist der betreffenden Schlagfläche nicht richtig zugewiesen worden.		Assign the desired instrument to the pad. If you wish, you can restore the default assignments by turning the power on and off again. Weisen Sie das gewünschte Instrument dieser Schlagfläche zu. Wenn Sie wollen, können Sie die Grundeinstellung abrufen, indem Sie den Strom einmal aus- und wieder einschalten.	
The custom pad assignments have disappeared. Die selbst programmierte Schlagflächenzuordnung ist gelöscht.		1. The batteries are running low. 2. The POWER switch ④ has been turned OFF and ON. Doing so restores the default assignments, and is not a malfunction. 1. Die Batterien sind verbraucht. 2. Sie haben das DD-7 aus- und wieder eingeschaltet und die Zuordnungen somit gelöscht.		1. Replace the batteries. 2. Redo the pad assignments. 1. Die Batterien auswechseln. 2. Zuweisung der Schlagflächen neu vornehmen.	
When the pads are struck hard, the display ⑥ goes dark momentarily and then changes to "00". Wenn die Schlagflächen heftig geschlagen werden, wird das Display ⑥ vorübergehend dunkel und wechselt dann zu "00".		The batteries are running low. Die Batterien sind verbraucht.		Replace the batteries. Die Batterien auswechseln.	

## Specifications

### Max. Simultaneous Notes

8

### Instrument Voices

52

### Percussion Sets

9 preset + 1 user

### Auto Rhythm Styles

100

### Auxiliary Functions

Super Session Player, Auto Roll, Tap Start, Auto Rhythm Accompaniment demonstration

### Percussion Pads

4 (touch sensitive)

### Panel Controls

POWER switch, VOLUME control, Number buttons, STYLE/PERCUSSION SET button, SUPER SESSION PLAYER button, PAD ASSIGN ◀ and ▶ buttons, START/STOP button, TEMPO ◀ and ▶ buttons, TAP START button, AUTO ROLL button, DEMO button

### Panel Displays

STYLE/PERCUSSION SET display, SUPER SESSION PLAYER indicator

### Connectors

DC 10-12 V IN, HEADPHONES/AUX. OUT

### Main Amplifier

2.5 W (RMS), 8 ohms

### Speaker

10 cm, 8 ohms

### Rated Voltage

DC 10-12 V

### Power Source

Six "AA" size, SUM-3, or R-6 batteries (or equivalent), or AC Power Adaptor (PA-1, PA-1B, or PA-3)

### Dimensions (W x D x H)

420 x 261 x 113 mm (16-1/2 x 10-1/4 x 4-1/2 inches)

### Weight

1.3 kg (2.9 lbs.) excluding batteries

### Accessories

Percussion Sticks

Specifications and product appearance subject to change without notice.

## Technische Daten

### Polyphonie:

8 Noten

### Instrumentenstimmen:

52

### Percussion Sets:

9 + 1 flüchtiger Anwenderspeicher

### Automatische Rhythmen:

100

### Zusätzliche Funktionen:

Super Session Player, AUTO ROLL, TAP START, Automatische Rhythmusbegleitung, Demonstration

### Schlagflächen:

4 (anschlagdynamisch)

### Bedienelemente:

POWER-Schalter, Lautstärkereglern, Zifferntasten, STYLE/PERCUSSION SET-Taste, SUPER SESSION PLAYER-Taste, PAD ASSIGN ◀ und ▶-Tasten, START/STOP-Taste, TEMPO ◀ und ▶-Tasten, TAP START-Taste, AUTO ROLL-Taste, DEMO-Taste

### Anzeigen:

STYLE/PERCUSSION SET-Diode, SUPER SESSION PLAYER-Diode

### Anschlüsse:

DC 10-12 V IN, HEADPHONES/AUX OUT

### Hauptverstärker:

2,5 W (RMS), 8 Ohm

### Lautsprecher:

10cm, 8 Ohm

### Spannung:

10-12V Gleichstrom

### Stromversorgung:

Sechs Batterien der Größe "AA", SUM-3 oder R-6 Batterien (oder Entsprechendes), oder Netzadapter (PA-1, PA-1B oder PA-3)

### Abmessungen B x T x H:

420 x 261 x 113 mm

### Gewicht:

1,3 kg, ohne Batterien

### Zubehör:

Trommelstöcke

Technische Daten und Aufmachung des Produkts können ohne vorherige Ankündigung geändert werden.

For details of products, please contact your nearest Yamaha or the authorized distributor listed below.

Die Einzelheiten zu Produkten sind bei Ihrer unten aufgeführten Niederlassung und bei Yamaha Vertragshändlern in den jeweiligen Bestimmungsländern erhältlich.

Pour plus de détails sur les produits, veuillez-vous adresser à Yamaha ou au distributeur le plus proche de vous figurant dans la liste suivante.

Para detalles sobre productos, contacte su tienda Yamaha más cercana o el distribuidor autorizado que se lista debajo.

## NORTH AMERICA

### CANADA

**Yamaha Canada Music Ltd.**  
135 Milner Avenue, Scarborough, Ontario,  
M1S 3R1, Canada  
Tel: 416-298-1311

### U.S.A.

**Yamaha Corporation of America**  
6600 Orangethorpe Ave., Buena Park, Calif. 90620,  
U.S.A.  
Tel: 714-522-9011

## MIDDLE & SOUTH AMERICA

### MEXICO

**Yamaha De Mexico S.A. De C.V.,  
Departamento de ventas**  
Javier Rojo Gomez No.1149, Col. Gpe Del  
Moral, Deleg. Iztapalapa, 09300 Mexico, D.F.  
Tel: 686-00-33

### BRASIL

**Yamaha Musical Do Brasil LTDA.**  
Ave. Reboucas 2636, São Paulo, Brasil  
Tel: 55-11 853-1377

### PANAMA

**Yamaha De Panama S.A.**  
Edificio Interseco, Calle Elvira Mendez no.10, Piso  
3, Oficina # 105, Ciudad de Panama, Panama  
Tel: 507-69-5311

### OTHER LATIN AMERICAN COUNTRIES AND CARIBBEAN COUNTRIES

**Yamaha Music Latin America Corp.**  
6101 Blue Lagoon Drive, Miami, Florida 33126,  
U.S.A.  
Tel: 305-261-4111

## EUROPE

### THE UNITED KINGDOM/IRELAND

**Yamaha-Kemble Music(U.K.) Ltd.**  
Sherbourne Drive, Tilbrook, Milton Keynes,  
MK7 8BL England  
Tel: 0908-366700

### GERMANY/SWITZERLAND

**Yamaha Europa GmbH.**  
Siemensstraße 22-34, D-2084 Rellingen, F.R. of  
Germany  
Tel: 04101-3030

### AUSTRIA/HUNGARY

**Yamaha Music Austria GmbH.**  
Schleiergasse 20, A-1100 Wien Austria  
Tel: 0222-60203900

### THE NETHERLANDS

**Yamaha Music Benelux B.V.,  
Verkoop Administratie**  
Kanaalweg 18G, 3526 KL Utrecht, The Netherlands  
Tel: 030-828411

### BELGIUM/LUXEMBOURG

**Yamaha Music Benelux B.V.,  
Administration des Ventes**  
Rue de Bosnie 22, 1060 Bruxelles, Belgium  
Tel: 02-5374480

### FRANCE

**Yamaha Musique France, Division Claviers**  
BP 70-77312 Marne-la-Valée Cedex 2, France  
Tel: 01-64-61-4000

### ITALY

**Yamaha Musica Italia S.P.A.,  
Home Keyboard Division**  
Viale Italia 88, 20020 Lainate(Milano), Italy  
Tel: 02-937-4081

### SPAIN

**Yamaha-Hazen Electronica Musical, S.A.**  
Jorge Juan 30, 28001, Madrid, Spain  
Tel: 91-577-7270

### PORTUGAL

**Valentim de Carvalho CI SA**  
Estrada de Porto Salvo, Paço de Arcos 2780 Oeiras,  
Portugal  
Tel: 01-443-3398/4030/1823

### GREECE

**Philippe Nakas S.A.**  
Navarinou Street 13, P.Code 10680, Athens, Greece  
Tel: 01-364-7111

### SWEDEN

**Yamaha Scandinavia AB**  
J. A. Wettergrens gata 1, Box 30053, 400 43  
Göteborg, Sweden  
Tel: 031-496090

### DENMARK

**Yamaha Scandinavia Filial Danmark**  
Finsensvej 86, DK-2000 Frederiksberg, Denmark  
Tel: 31-87 30 88

### FINLAND

**Fazer Music Inc.**  
Länsituulentie 1A, SF-02100 Espoo, Finland  
Tel: 90-435 011

### NORWAY

**Narud Yamaha AS**  
Østerdalen 29, 1345 Østerås  
Tel: 02-24 47 90

### ICELAND

**Páll H. Pálsson**  
P.O. Box 85, Reykjavik, Iceland  
Tel: 01-19440

### EAST EUROPEAN COUNTRIES (Except HUNGARY)

**Yamaha Europa GmbH.**  
Siemensstraße 22-34, D-2084 Rellingen, F.R. of  
Germany  
Tel: 04101-3030

## AFRICA

### MOROCCO

**Yamaha-Hazen Electronica Musical, S.A.**  
Jorge Juan 30, 28001, Madrid, Spain  
Tel: 91-577-7270

### OTHER COUNTRIES

**Yamaha Musique France, Division Export**  
BP 70-77312 Marne-la-Valée Cedex 2, France  
Tel: 01-64-61-4000

## MIDDLE EAST ASIA

### ISRAEL

**R.B.X. International Co., Ltd.**  
P.O. Box 11136, Tel-Aviv 61111, Israel  
Tel: 3-298-251

### OTHER COUNTRIES

**Yamaha Musique France, Division Export**  
BP 70-77312 Marne-la-Valée Cedex 2, France  
Tel: 01-64-61-4000

## ASIA

### HONG KONG

**Tom Lee Music Co., Ltd.**  
15/F., World Shipping Centre, Harbour City,  
7 Canton Road, Kowloon, Hong Kong  
Tel: 3-722-1098

### INDONESIA

**PT. Yamaha Music Indonesia (Distributor)  
PT. Nusantik**  
Gedung Yamaha Music Center, Jalan Jend. Gatot  
Subroto Kav. 4, Jakarta 12930, Indonesia  
Tel: 21-520-2577

### MALAYSIA

**Yamaha Music Malaysia Sdn., Bhd.**  
16-28, Jalan SS 2/72, Petaling Jaya, Selangor,  
Malaysia  
Tel: 3-717-8977

### PHILIPPINES

**Yupangco Music Corporation**  
339 Gil J. Puyat Avenue, Makati, Metro Manila  
1200, Philippines  
Tel: 2-85-7070

### SINGAPORE

**Yamaha Music Asia Pte., Ltd.**  
80 Tannery Lane, Singapore 1334, Singapore  
Tel: 747-4374

### TAIWAN

**Kung Hsue She Trading Co., Ltd.**  
KHS Fu Hsing Building, 322, Section 1, Fu-Hsing  
S. Road, Taipei 10640, Taiwan. R.O.C.  
Tel: 2-709-1266

### THAILAND

**Siam Music Yamaha Co., Ltd.**  
933/1-7 Rama I Road, Patumwan, Bangkok,  
Thailand  
Tel: 2-215-0030

### THE PEOPLE'S REPUBLIC OF CHINA AND OTHER ASIAN COUNTRIES

**Yamaha Corporation, Asia Oceania Group**  
Nakazawa-cho 10-1, Hamamatsu, Japan 430  
Tel: 81(Country Code)-53-460-2311

## OCEANIA

### AUSTRALIA

**Yamaha Music Australia Pty. Ltd.**  
17-33 Market Street, South Melbourne, Vic. 3205,  
Australia  
Tel: 3-699-2388

### NEW ZEALAND

**Music Houses of N.Z. Ltd.**  
146/148 Captain Springs Road, Te Papapa,  
Auckland New Zealand  
Tel: 9-640-099

### COUNTRIES AND TRUST TERRITORIES IN PACIFIC OCEAN

**Yamaha Corporation, Asia Oceania Group**  
Nakazawa-cho 10-1, Hamamatsu, Japan 430  
Tel: 81(Country Code)-53-460-2311

## FCC INFORMATION

### IMPORTANT NOTICE : DO NOT MODIFY THIS UNIT!

This product, when installed as indicated in the instructions contained in this manual, meets FCC requirements. Modifications not expressly approved by Yamaha may void your authority, granted by the FCC, to use the product.

### IMPORTANT :

When connecting this product to accessories and/ or another product use only high quality shielded cables. Cable/s supplied with this product MUST be used. Follow all installation instructions.

Failure to follow instructions could void your FCC authorization to use this product in the USA.

### NOTE :

This product has been tested and found to comply with the requirements listed in FCC Regulations, Part 15 for Class "B" digital devices. Compliance with these requirements provides a reasonable level of assurance that your use of this product in a residential environment will not result in harmful interference with other electronic devices. This equipment generates/ uses radio frequencies and, if not installed and used according to the instructions found in the users manual, may cause interference harmful to the operation of other electronic devices. Compliance with FCC regulations does not guarantee that interference will not occur in all installations. If this product is found to be the source of interference, which can be determined by turning the unit "OFF" and "ON", please try to eliminate the problem by using one of the following measures:

Relocate either this product or the device that is being affected by the interference.

Utilize power outlets that are on different branch (circuit breaker or fuse) circuits or install AC line filter/ s.

In the case of radio or TV interference, relocate/ reorient the antenna. If the antenna lead-in is 300 ohm ribbon lead, change the lead-in to co-axial type cable.

If these corrective measures do not produce satisfactory results, please contact the local retailer authorized to distribute this type of product. If you can not locate the appropriate retailer, please contact Yamaha Corporation of America, Electronic Service Division, 6600 Orangethorpe Ave, Buena Park CA, 90620

- \* This applies only to products distributed by Yamaha Corporation of America.
- \* Dies bezieht sich nur auf die von der Yamaha Corporation of America vertriebenen Produkte.
- \* Ceci ne s'applique qu'aux produits distribués par Yamaha Corporation of America.
- \* Esto se aplica solamente a productos distribuidos por Yamaha Corporation of America.

The serial number of this product may be found on the bottom of the unit. You should note this serial number in the space provided below and retain this manual as a permanent record of your purchase to aid identification in the event of theft.

Model No. DD-7  
Serial No.

### Concerning the Warranty

This product was made for international distribution, and since the warranty for this type of product varies from marketing area to marketing area, please contact the selling agency for information concerning the applicable warranty and/or service policies.

Die Seriennummer befindet sich an der Unterseite des Instruments. Wir empfehlen, diese Nummer sicherheitsshalber an der unten vorgesehenen Stelle einzutragen, um sie auch im Falle eines Diebstahls jederzeit zur Hand zu haben.

Model-Nr. DD-7  
Serien-Nr.

### Hinweis zur Garantie

Dieses Produkt wird international vertrieben, und die Garantiebedingungen sind von Vertriebsland zu Vertriebsland verschieden. Ihr Händler gibt Ihnen gerne genauere Informationen zu den in Ihrem Land gültigen Garantie und/oder Servicebedingungen..

Wichtiger Hinweis für die Benutzung in der Bundesrepublik Deutschland.

### Bescheinigung des Importeurs

Hiermit wird bescheinigt, daß der/die/das  
Musikinstrument Typ DD-7

(Gerät, Typ, Bezeichnung)

in Übereinstimmung mit den Bestimmungen der  
VERFÜGUNG 1046/84

(Amtsblattverfügung)

funk-entstört ist.

Der Deutschen Bundespost wurde das Inverkehrbringen dieses Gerätes angezeigt und die Berechtigung zur Überprüfung der Serie auf Einhaltung der Bestimmungen eingeräumt.

**Yamaha Europa GmbH**

Name des Importeurs

- \* This applies only to products distributed by Yamaha Europa GmbH.
- \* Dies bezieht sich nur auf die von der Yamaha Europa GmbH vertriebenen Produkte.
- \* Ceci ne s'applique qu'aux produits distribués par Yamaha Europa GmbH.
- \* Esto se aplica solamente a productos distribuidos por Yamaha Europa GmbH.

THIS DIGITAL APPARATUS DOES NOT EXCEED THE "CLASS B" LIMITS FOR RADIO NOISE EMISSIONS FROM DIGITAL APPARATUS SET OUT IN THE RADIO INTERFERENCE REGULATION OF THE CANADIAN DEPARTMENT OF COMMUNICATIONS.

LE PRESENT APPAREIL NUMERIQUE N'EMET PAS DE BRUITS RADIOELECTRIQUES DEPASSANT LES LIMITES APPLICABLES AUX APPAREILS NUMERIQUES DE LA "CLASSE B" PRESCRITES DANS LE REGLEMENT SUR LE BROUILLAGE RADIOELECTRIQUE EDICTE PAR LE MINISTERE DES COMMUNICATIONS DU CANADA.

- \* This applies only to products distributed by Yamaha Canada Music Ltd.
- \* Dies bezieht sich nur auf die von der Yamaha Canada Music Ltd. vertriebenen Produkte.
- \* Ceci ne s'applique qu'aux produits distribués par Yamaha Canada Music Ltd.
- \* Esto se aplica solamente a productos distribuidos por Yamaha Canada Music Ltd.



This recycle mark indicates that the packaging conforms to the environmental protection legislation in Germany.

Die Recycling-Mark zeigt an, daß die Verpackung den Umweltschutzbestimmungen in Deutschland entspricht.

Ce sigle signifie que l'emballage est conforme à la législation allemande en matière de protection de l'environnement.

Esta marca de reciclaje indica que el empaquetado se ajusta a la legislación de protección ambiental en Alemania.

Le numéro de série de ce produit figure sur le socle de l'appareil. Il conviendra de noter ce numéro de série dans l'espace réservé ci-dessous et de conserver ce manuel: celui-ci constitue le document permanent de votre achat et permet l'identification en cas de vol.

Modèle No. DD-7  
No. de série:

### Remarque relative à la garantie

Ce modèle est destiné à être distribué à l'échelle internationale. Etant donné que les conditions de garantie pour ce type de produit varient en fonction des zones de commercialisation, prière de prendre contact avec l'agence chargée des ventes pour tous renseignements relatifs aux conditions de garantie et de service après-vente.

El número de serie de este producto se encuentra en la parte inferior de la unidad. Sirvase anotar este número de serie en el espacio proporcionado debajo y guarde este manual como comprobante de compra para ayudar a la identificación en caso de robo.

Nº de modelo DD-7  
Nº de ser

### Concerniente a la garantía

Este producto ha sido fabricado para ser distribuido internacionalmente y, como la garantía para este tipo de producto varía en relación a su área de comercialización, sirvase consultar con el agente de ventas sobre la información en torno a la garantía aplicable y/o políticas de servicio.



**YAMAHA**