



AVENTAGE

AV-Receiver

RX-A740

Bedienungsanleitung

Lesen Sie die „Sicherheitsbroschüre“, bevor Sie das Gerät verwenden.

Deutsch

INHALTSVERZEICHNIS

Zubehör	5
---------------	---

FUNKTIONEN 6

Was Sie mit dem Gerät machen können	6
---	---

Bezeichnungen und Funktionen der Teile	8
--	---

Frontblende	8
Frontblende-Display (Anzeigen)	9
Rückseite	10
Fernbedienung	11

VORBEREITUNGEN 12

Allgemeiner Einrichtungsvorgang	12
---------------------------------------	----

1 Aufstellen der Lautsprecher	13
-------------------------------------	----

2 Anschließen der Lautsprecher	17
--------------------------------------	----

Anschließen von Front-Lautsprechern mittels Bi-Amping-Anschlussmethode	19
--	----

Ein-/Ausgangsbuchsen und Kabel	20
--------------------------------------	----

3 Anschließen eines Fernsehers	21
--------------------------------------	----

4 Anschließen von Abspiegelgeräten	23
--	----

Anschließen von Videogeräten (wie BD-/DVD-Player)	23
Anschließen von Audiogeräten (wie CD-Player)	26
Anschluss an den Buchsen an der Frontblende	26

5 Anschließen der FM-/AM-Antennen	27
---	----

6 Anschließen eines Netzkabels oder der Drahtlos-Antenne ...	28
--	----

Anschließen des Netzkabels	28
Anschließen der Drahtlos-Antenne	28

7 Anschließen anderer Geräte	29
------------------------------------	----

Anschließen von Aufnahmegeräten	29
Anschließen eines mit der Trigger-Funktion kompatiblen Geräts	29

8 Anschließen des Netzkabels	30
------------------------------------	----

9 Auswählen einer Sprache für das Bildschirmmenü	31
--	----

10 Automatische Optimierung der Lautsprechereinstellungen (YPAO)	32
--	----

Prüfen/Betrachten der Messergebnisse	34
Laden der früheren YPAO-Einstellungen	35
Fehlermeldungen	36
Warnmeldungen	37

11 Drahtlos-Verbindung mit einem Netzwerkgerät	38
--	----

Auswählen der Verbindungsmethode	38
Verbindung des Geräts mit einem Drahtlos-Netzwerk	39
Anschließen eines Mobilgeräts direkt am Gerät (Wireless Direct)	44

WIEDERGABE 46

Grundlegende Bedienungsvorgänge bei der Wiedergabe	46
--	----

Auswählen der Eingangsquelle und der bevorzugten Einstellungen mit einem Tastendruck (SCENE)	47
--	----

Konfigurieren von Szenenzuordnungen	47
---	----

Auswählen des Klangmodus	48
--------------------------------	----

Erzeugen von stereoskopischen Schallfeldern (CINEMA DSP 3D)	49
Unverarbeitete Wiedergabe	52
Hören mit reinem High-Fidelity-Sound (Pure Direct)	53
Wiedergabe komprimierter Musiksignale mit verbessertem Klang (Compressed Music Enhancer) ...	53

FM-/AM-Radio (UKW/MW) hören	54
Einstellen der Frequenzschritte	54
Auswahl einer Empfangsfrequenz	54
Speichern Ihrer Lieblings-Radiosender (Festsender)	55
Abstimmung per Radio Data System	56
Bedienen des Radios am Fernseher	57
Wiedergabe von Musik vom iPod	59
Anschließen eines iPod	59
Wiedergabe von iPod-Inhalten	59
Wiedergabe von auf einem USB-Speichergerät gespeicherter Musik	62
Anschließen eines USB-Speichergeräts	62
Wiedergabe von Inhalten eines USB-Speichergeräts	62
Wiedergabe von auf Media-Servern (PCs/NAS) gespeicherter Musik	65
Medienfreigabe einrichten	65
Wiedergabe von Musikinhalten vom Computer	66
Internetradio hören	69
Wiedergabe von Internetradio	69
Speichern Ihrer Lieblings-Internetradiosender (Lesezeichen)	71
Wiedergabe von Musik mit AirPlay	72
Wiedergabe von Musikinhalten von iTunes/iPod	72
Wiedergabe von Musik in mehreren Zimmern (Multi-Zone-Funktion)	74
Vorbereiten von Zone2	74
Steuern von Geräten in Zone2	77
Steuerung des Geräts über einen Web-Browser (Web-Steuerung)	78
Betrachten des aktuellen Status	81
Umschalten der Informationen auf dem Frontblende-Display	81
Betrachten der Statusinformationen am Fernseher	81
Konfigurieren der Wiedergabeeinstellungen für verschiedene Wiedergabequellen (Menü Optionen)	82
Einträge im Menü Optionen	82

KONFIGURATIONEN	85
Konfigurieren von Eingangsquellen (Menü Eingang)	85
Einträge im Menü Eingang	85
Konfigurieren der Funktion SCENE (Menü Szene)	87
Einträge im Menü Szene	88
Konfigurieren von Klangprogrammen/Surround-Dekodern (Menü Klangprogramm)	89
Einträge im Menü Klangprogramm	90
Konfigurieren verschiedener Funktionen (Menü Setup)	92
Einträge im Menü Setup	93
Lautsprecher (Manuelles Setup)	95
Ton	98
Bild	100
HDMI	101
Netzwerk	102
Multi-Zone	104
Funktion	105
ECO	107
Sprache	108
Ablesen von Informationen über das Gerät (Menü Information)	109
Arten von Informationen	109
Konfigurieren der Systemeinstellungen (Menü ADVANCED SETUP)	111
Einträge im Menü ADVANCED SETUP	111
Ändern der Lautsprecherimpedanz-Einstellung (SP IMP.)	111
Auswählen der Fernbedienungs-ID (REMOTE ID)	111
Ändern der Einstellung für die FM-/AM-Frequenzschrittweite (TU)	112
Umschalten des Videosignaltyps (TV FORMAT)	112
Aufheben der Begrenzung für HDMI-Video-Ausgangssignale (MON.CHK)	112
Wiederherstellen der Vorgabeeinstellungen (INIT)	112
Aktualisieren der Firmware (UPDATE)	113
Prüfen der Firmware-Version (VERSION)	113
Aktualisieren der Firmware des Geräts über das Netzwerk	114

Häufig gestellte Fragen	115
Problembhebung	116
Netzstrom, System und Fernbedienung	116
Ton	117
Video	119
FM-/AM-Radioempfang	119
USB und Netzwerk	120
Fehleranzeigen im Frontblende-Display	122
Ideale Anordnung der Lautsprecher	123
Glossar	124
Audio-Informationen	124
HDMI- und Video-Informationen	125
Netzwerk-Informationen	125
Technologien von Yamaha	126
Unterstützte Geräte und Dateiformate	126
Videosignalfluss	128
Informationen über HDMI	129
HDMI-Einstellung	129
Audio Return Channel (ARC)	130
HDMI-Signalkompatibilität	131
Referenzabbildung (Rückseite)	132
Warenzeichen	133
Technische Daten	134
Index	137

Zubehör

Prüfen Sie, ob das folgende Zubehör im Lieferumfang des Produkts enthalten ist.

Fernbedienung

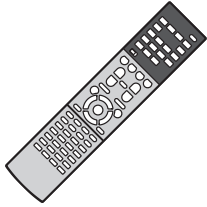

Batterien (AAA, R03, UM-4) (x2)

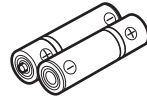

AM-Antenne



FM-Antenne

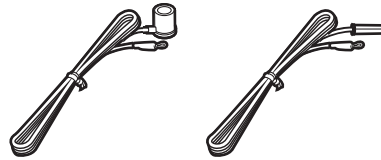

* Je nach Erwerbssort wird eines der beiden obigen Zubehörteile mitgeliefert.

YPAO-Mikrofon

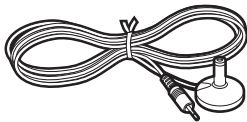

Drahtlos-Antenne

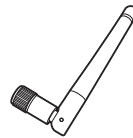

Netzkabel



CD-ROM (Bedienungsanleitung)
 Anleitung zur Schnelleinrichtung
 Sicherheitsbroschüre

* Je nach Erwerbssort ist das mitgelieferte Netzkabel unterschiedlich ausgeführt.

Reichweite der Fernbedienung

- Richten Sie die Fernbedienung während der Bedienung stets direkt auf den Fernbedienungssensor am Gerät, und bleiben Sie innerhalb der unten dargestellten Reichweite.

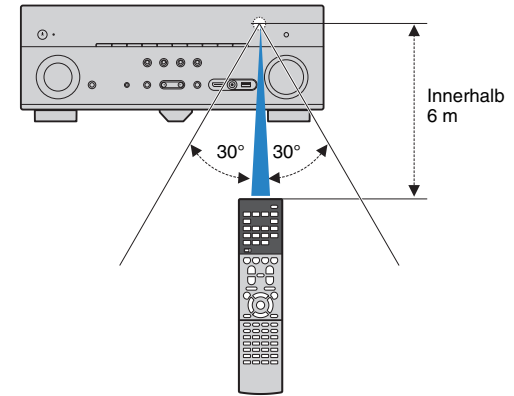

- Einige Funktionsmerkmale stehen in bestimmten Regionen nicht zur Verfügung.
- Änderungen der technischen Daten und des äußeren Erscheinungsbilds zur Produktverbesserung können jederzeit und ohne Vorankündigung erfolgen.
- Diese Anleitung beschreibt die Bedienvorgänge unter Verwendung der Fernbedienung.
- In dieser Anleitung werden „iPod“, „iPhone“ und „iPad“ gemeinsam als „iPod“ bezeichnet. „iPod“ steht für die Geräte „iPod“, „iPhone“ und „iPad“, falls nicht anders angegeben.
- zeigt Vorsichtsmaßnahmen und Funktionsbeschränkungen für das Gerät an.
- zeigt zusätzliche Erklärungen für eine bessere Bedienung an.

FUNKTIONEN

Was Sie mit dem Gerät machen können

Große Auswahl unterstützter Inhalte

- iPod/iPhone/iPad ➔ S. 59
- USB ➔ S. 62
- Media-Server (PC/NAS) ➔ S. 65
- Internetradio ➔ S. 69
- AirPlay ➔ S. 72



3D- und 4K Ultra HD-Signale werden unterstützt

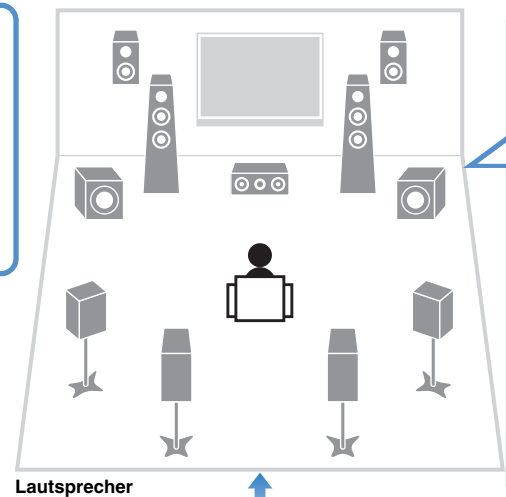
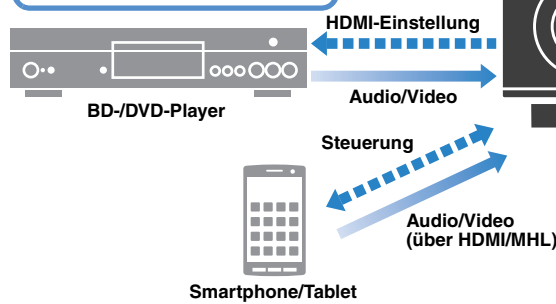

Unterstützt Lautsprechersysteme mit 2 bis 7.1 Kanälen (plus Präsenzlautsprecher). Ermöglicht ein Hörerlebnis Ihrer bevorzugten akustischen Räume verschiedenster Art.

- Automatische Optimierung der Lautsprechereinstellungen auf Ihren Hörraum (YPAO) ➔ S. 32
- Wiedergabe von stereophonen oder mehrkanaligen Audio-Signalquellen mit Schallfelddarstellungen wie echten Kino- und Konzertsälen (CINEMA DSP) ➔ S. 49
- Wiedergabe komprimierter Musiksignale mit verbessertem Klang (Compressed Music Enhancer) ➔ S. 53
- Wiedergabe von Musik in mehreren Zimmern (Multi-Zone-Funktion) ➔ S. 74

Umschalten der Eingangsquelle und der bevorzugten Einstellungen mit einem Tastendruck (SCENE) ➔ S. 47

Gemeinsame Bedienung von Fernseher, AV-Receiver und BD-/DVD-Player (HDMI-Steuerung) ➔ S. 129



Viele nützliche Funktionen!

❑ Anschließen verschiedener Geräte (S. 23)

Mehrere HDMI-Buchsen sowie verschiedene Ein- und Ausgangsbuchsen am Gerät erlauben den Anschluss von Videogeräten (wie BD-/DVD-Player), Audiogeräten (wie CD-Player), Spielekonsolen, Camcordern und anderen Geräten.

❑ Wiedergabe des Fernsehens im Surround-Sound über eine einzige HDMI-Kabelverbindung (Audio Return Channel: ARC) (S. 21)

Bei Verwendung eines ARC-kompatiblen Fernsehers benötigen Sie lediglich ein HDMI-Kabel für die Ausgabe von Videosignalen am Fernseher, für die Eingabe von Audiosignalen vom Fernseher und für die Übertragung von HDMI-Steuersignalen.

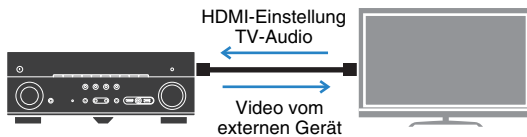

❑ Verschiedene Drahtlos-Verbindungsmethoden (S. 38)

Dieses Gerät unterstützt Wi-Fi, wodurch eine Verbindung mit Ihrem Wireless-Router (Access Point) ohne Netzwerkkabel möglich ist. Mit Wireless Direct kann außerdem ein Mobilgerät ohne Router direkt mit diesem Gerät verbunden werden.



❑ Erzeugung dreidimensionaler Schallfelder (S. 49)

Der Anschluss von Präsenzlautsprechern ermöglicht Ihnen die Erzeugung eines natürlichen dreidimensionalen Schallfelds in Ihrem Zuhause (CINEMA DSP 3D). Auch dann, wenn keine Präsenzlautsprecher angeschlossen sind, erzeugt die Funktion Virtual Presence Speaker (VPS) einen 3D-Surround-Sound.

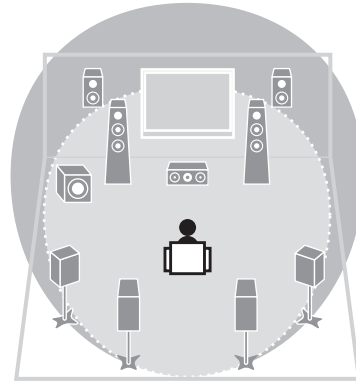

❑ Surround-Wiedergabe mit 5 vorne aufgestellten Lautsprechern (S. 51)

Falls Sie hinten im Raum nicht über den notwendigen Platz verfügen, können Sie Ihre Surround-Lautsprecher vorne aufstellen und dennoch mit 5 vorne aufgestellten Lautsprechern mehrkanaligen Surround-Sound erleben (Virtual CINEMA FRONT).

❑ Geringe Leistungsaufnahme (S. 108)

Der ECO-Modus (Energiesparfunktion) verringert den Energieverbrauch des Geräts.

❑ Einfache Bedienung und drahtlose Musikwiedergabe vom iPhone oder Android™-Gerät

Mit der Smartphone-/Tablet-Anwendung „AV CONTROLLER“ können Sie dieses Gerät über ein iPhone, iPad, iPod touch oder Android-Gerät bedienen. Besuchen Sie die Yamaha Website für Einzelheiten.

Nützliche Tipps

Die Kombination von Video-/Audio-Eingangsbuchsen passt nicht zu denen eines externen Geräts...

Verwenden Sie „Audio-Eingang“ im Menü „Eingang“, um die Kombination der Video-/Audio-Eingangsbuchsen so zu ändern, dass sie mit der/den Ausgangsbuchse(n) Ihres externen Geräts übereinstimmt (S. 24).

Video und Audio (Bild und Ton) sind nicht synchron...

Verwenden Sie „Lippensynchronisation“ im Menü „Setup“, um die Verzögerung zwischen der Video- und Audioausgabe einzustellen (S. 98).

Ich möchte den Ton aus den Fernsehlautsprechern hören...

Verwenden Sie „Audio Ausgang“ im Menü „Setup“, um das Ausgabeziel für die dem Gerät zugeführten Signale auszuwählen (S. 102). Ihre Fernsehlautsprecher können als Ausgabeziel ausgewählt werden.

Ich möchte mehr Bässe...

Stellen Sie „Extra Bass“ im Menü „Optionen“ auf „Ein“ ein, um verbesserte Bässe zu erleben (S. 84).

Ich möchte die Sprache des Bildschirmmenüs ändern...

Verwenden Sie „Sprache“ im Menü „Setup“, um eine der Sprachen Englisch, Japanisch, Französisch, Deutsch, Spanisch, Russisch oder Chinesisch auszuwählen (S. 31).

Ich möchte die Firmware aktualisieren...

Verwenden Sie „UPDATE“ im Menü „ADVANCED SETUP“, um die Firmware des Geräts zu aktualisieren (S. 113). Wenn das Gerät mit dem Internet verbunden ist, wird eine Meldung auf dem Fernseher angezeigt, wenn eine Firmware-Aktualisierung verfügbar ist (S. 114).

Es gibt viele weitere Funktionen, um spezielle Einstellungen des Geräts vorzunehmen. Näheres erfahren Sie auf den folgenden Seiten.

- Eingangseinstellungen (S. 85)
- SCENE-Einstellungen (S. 88)
- Einstellen von Klangprogramm und Surround-Dekoder (S. 90)
- Einstellen verschiedener Funktionen (S. 93)
- Anzeige von Informationen (wie Audiosignal und Videosignal) (S. 109)
- Systemeinstellungen (S. 111)

Bezeichnungen und Funktionen der Teile

Frontblende

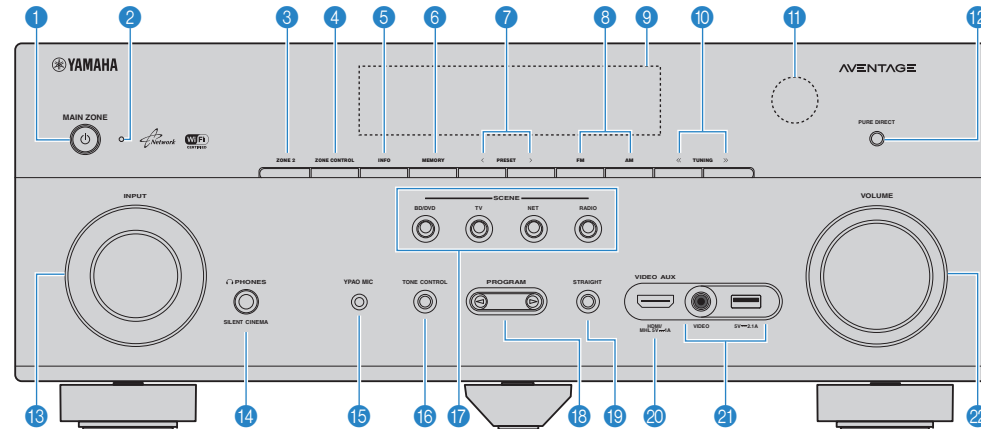

1 Taste MAIN ZONE

Schaltet das Gerät ein und aus (Bereitschaft).

2 Bereitschaftsanzeige

Leuchtet, wenn sich das Gerät im Bereitschaftsmodus befindet und eine der folgenden Bedingungen zutrifft.

- HDMI-Einstellung ist aktiviert (S. 101)
- Standby Durchleitung ist aktiviert (S. 102)
- Netzwerk Standby ist aktiviert (S. 103)
- Ein iPod wird aufgeladen (S. 59)

3 Taste ZONE 2

Schaltet die Audioausgabe zu Zone2 ein/aus (S. 77).

4 Taste ZONE CONTROL

Schaltet die Zone um (Hauptzone oder Zone2), die durch die Tasten und Regler an der Frontblende gesteuert wird (S. 77).

5 Taste INFO (WPS)

Schaltet die am Frontblende-Display angezeigten Informationen um (S. 81).

Ruft das Setup der Drahtlos-Netzwerkverbindung (WPS Konfiguration per Knopfdruck) auf, wenn 3 Sekunden lang gedrückt gehalten (S. 40).

6 Taste MEMORY

Speichert FM-/AM-Sender als Festsender (S. 55).

7 Tasten PRESET

Wählen einen FM-/AM-Festsender aus (S. 55).

8 Tasten FM und AM

Schalten zwischen FM (UKW) und AM (MW) um (S. 54).

9 Frontblende-Display

Zeigt Informationen an (S. 9).

10 Tasten TUNING

Wählen die Empfangsfrequenz aus (S. 54).

11 Fernbedienungssensor

Empfängt Signale von der Fernbedienung (S. 5).

12 Taste PURE DIRECT

Aktiviert/deaktiviert Pure Direct (S. 53).

13 Regler INPUT

Wählt eine Eingangsquelle aus.

14 Buchse PHONES

Zum Anschließen eines Kopfhörers.

15 Buchse YPAO MIC

Für den Anschluss des mitgelieferten YPAO-Mikrofons (S. 32).

16 Taste TONE CONTROL

Stellt die Höhen- und Tiefen-Frequenzbereiche des ausgegebenen Klangs ein (S. 83).

17 Tasten SCENE

Wählen die gespeicherte Eingangsquelle, das Klangprogramm sowie verschiedene andere Einstellungen mit einem Tastendruck aus. Schalten außerdem das Gerät ein, wenn es sich im Bereitschaftsmodus befindet (S. 47).

18 Tasten PROGRAM

Wählen ein Klangprogramm oder einen Surround-Dekoder aus (S. 48).

19 Taste STRAIGHT

Schaltet den Straight-Dekodermodus ein/aus (S. 52).

20 Buchse VIDEO AUX (HDMI/MHL IN)

Für den Anschluss eines Geräts wie Camcorder, Spielekonsole (S. 26) oder Smartphone (S. 27).

21 Buchse USB

Für den Anschluss eines USB-Speichergerätes (S. 62) oder iPods (S. 59).

Buchse VIDEO

Für die Eingabe von Videosignalen, wenn „USB“ als Eingangsquelle gewählt ist.

22 Regler VOLUME

Stellt die Lautstärke ein.

Frontblende-Display (Anzeigen)

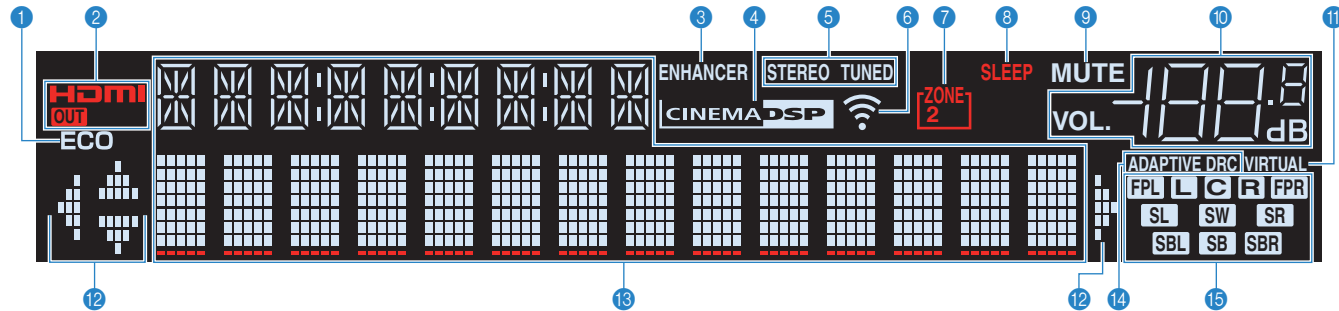

1 ECO

Leuchtet, wenn sich das Gerät im ECO-Modus befindet (S. 108).

2 HDMI

Leuchtet auf, wenn HDMI-Signale empfangen oder ausgegeben werden.

OUT

Leuchtet auf, wenn HDMI-Signale ausgegeben werden.

3 ENHANCER

Leuchtet, wenn Compressed Music Enhancer (S. 53) aktiv ist.

4 CINEMA DSP

Leuchtet, wenn CINEMA DSP oder CINEMA DSP 3D (S. 49) aktiv ist.

5 STEREO

Leuchtet, wenn eine UKW-Stereosendung empfangen wird.

TUNED

Leuchtet, wenn das Signal eines UKW-/MW-Senders empfangen wird.

6 Signalstärkeanzeige

Zeigt die Stärke des Drahtlos-Netzwerksignals an (S. 38).

7 ZONE2

Leuchtet, wenn die Audioausgabe zu Zone2 eingeschaltet ist (S. 77).

8 SLEEP

Leuchtet, wenn der Einschlaf-Timer eingeschaltet ist.

9 MUTE

Blinkt, wenn der Ton stummgeschaltet ist.

10 Lautstärkeanzeige

Zeigt die momentane Lautstärke an.

11 VIRTUAL

Leuchtet, wenn Virtual Presence Speaker (VPS) (S. 49) oder die virtuelle Surround-Verarbeitung (S. 51) aktiv ist.

12 Cursor-Anzeigen

Zeigen an, dass die Cursortasten auf der Fernbedienung bedient werden können.

13 Informationsanzeige

Zeigt den aktuellen Status an (z. B. Name des Eingangs, Name des Klangmodus' usw.). Sie können die Informationen mit INFO umschalten (S. 81).

14 ADAPTIVE DRC

Leuchtet, wenn Adaptive DRC (S. 83) aktiv ist.

15 Lautsprecheranzeigen

Geben an, an welchen Lautsprecherklemmen Signale ausgegeben werden.

L Front-Lautsprecher (L)

R Front-Lautsprecher (R)

C Center-Lautsprecher

SL Surround-Lautsprecher (L)

SR Surround-Lautsprecher (R)

SBL Hinterer Surround-Lautsprecher (L)

SBR Hinterer Surround-Lautsprecher (R)

SB Hinterer Surround-Lautsprecher

FPL Präsenzlautsprecher (L)

FPR Präsenzlautsprecher (R)

SW Subwoofer

Rückseite

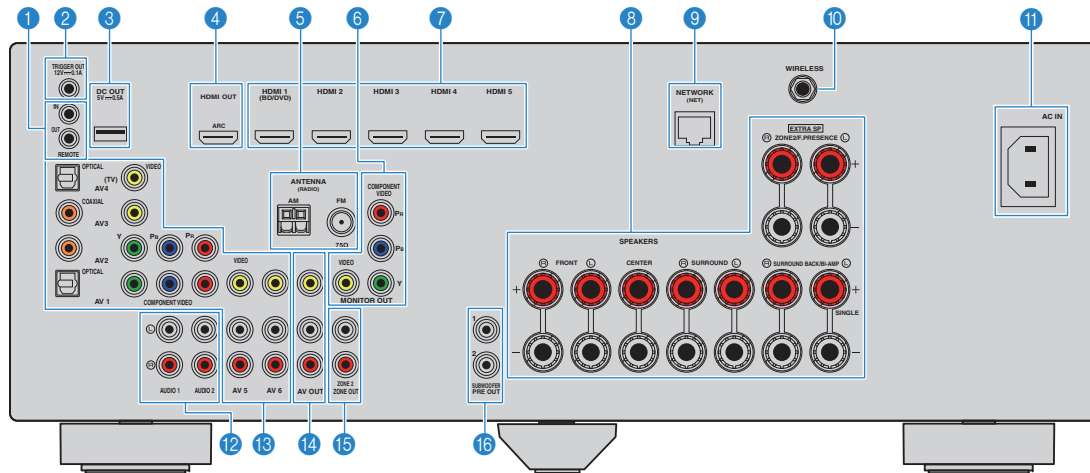

* Der Bereich um die Video-/Audio-Ausgangsbuchsen ist am Produkt selbst weiß markiert, um Falschanschlüsse zu vermeiden.

1 Buchsen REMOTE IN/OUT

Für den Anschluss an einen Infrarotsignal-Empfänger/-Sender, der Ihnen ermöglicht, dieses und andere Geräte von einem anderen Raum aus zu bedienen (S. 76).

2 Buchse TRIGGER OUT

Für den Anschluss eines Geräts, das die Triggerfunktion unterstützt (S. 29).

3 Buchse DC OUT

Zum Anschließen optionaler Zubehörs.

4 Buchse HDMI OUT

Für den Anschluss eines HDMI-kompatiblen Fernsehers und zur Ausgabe von Video-/Audiosignalen (S. 21). Bei Verwendung von ARC kann das Audiosignal des Fernsehers auch durch die Buchse HDMI OUT zugeführt werden.

5 Buchsen ANTENNA

Für den Anschluss von FM- und AM-Antennen (S. 27).

6 Buchsen MONITOR OUT

Buchsen COMPONENT VIDEO

Für den Anschluss eines Fernsehers, der Komponentenvideo-Signale unterstützt, und zur Ausgabe von Videosignalen (S. 21).

Buchse VIDEO

Für den Anschluss eines Fernsehers, der Composite-Videosignale unterstützt, und zur Ausgabe von Videosignalen (S. 22).

7 Buchsen HDMI 1–5

Für den Anschluss HDMI-kompatibler Abspielgeräte und zur Eingabe von Video-/Audiosignalen (S. 23).

8 Anschlüsse SPEAKERS

Für den Anschluss von Lautsprechern (S. 17).

9 Buchse NETWORK

Zum Anschließen an ein Netzwerk über ein Netzwerkkabel (S. 28).

10 Buchse WIRELESS

Für den Anschluss der mitgelieferten Drahtlos-Antenne (S. 28).

11 Buchse AC IN

Für den Anschluss des mitgelieferten Netzkabels (S. 30).

12 Buchsen AUDIO 1–2

Für den Anschluss von Audio-Abspielgeräten und zur Eingabe von Audiosignalen (S. 26).

13 Buchsen AV 1–6

Für den Anschluss von Video-/Audio-Abspielgeräten und zur Eingabe von Video-/Audiosignalen (S. 23).

14 Buchsen AV OUT

Für die Ausgabe von Video/Audio an ein Aufnahmegerät (z. B. einen Videorekorder) (S. 29).

15 Buchsen ZONE2 OUT

Für den Anschluss des externen in Zone2 verwendeten Verstärkers und für die Ausgabe von Audio (S. 75).

16 Buchsen SUBWOOFER PRE OUT 1–2

Für den Anschluss eines aktiven Subwoofers (S. 19).

Fernbedienung

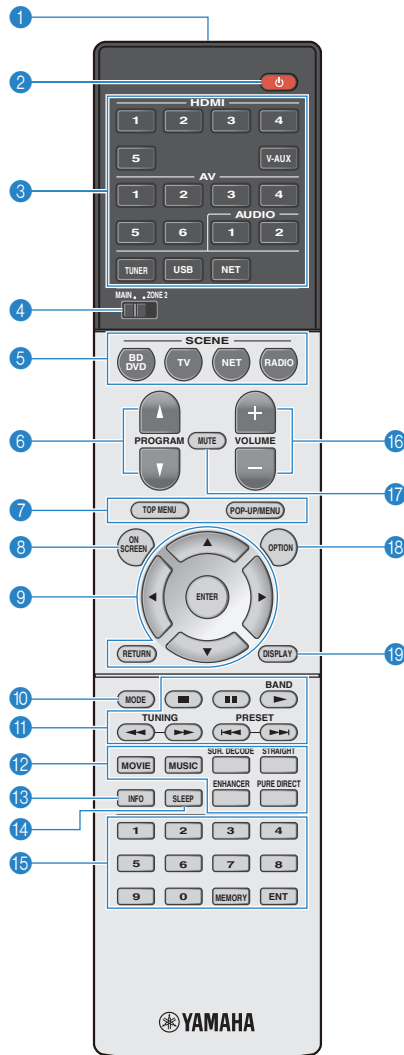

1 Fernbedienungssignal-Sender

Sendet Infrarotsignale.

2 Netztaaste (Receiver)

Schaltet das Gerät ein und aus (Bereitschaft).

3 Eingangswahltasten

Wählen eine Eingangsquelle für die Wiedergabe aus.

- HDMI 1-5** Buchsen HDMI 1-5
- V-AUX** Buchsen VIDEO AUX (an der Frontblende)
- AV 1-6** Buchsen AV 1-6
- AUDIO 1-2** Buchsen AUDIO 1-2
- TUNER** FM-/AM-Radioempfang
- USB** Buchsen USB (an der Frontblende)
- NET** NETWORK-Quellen (mehrmals drücken, um eine gewünschte Netzwerkquelle auszuwählen)

4 Schalter MAIN/ZONE2

Schaltet die Zone um (Hauptzone oder Zone2), die per Fernbedienung bedient werden soll (S. 77).

5 Tasten SCENE

Wählen die gespeicherte Eingangsquelle, das Klangprogramm sowie verschiedene andere Einstellungen mit einem Tastendruck aus. Schalten außerdem das Gerät ein, wenn es sich im Bereitschaftsmodus befindet (S. 47).

6 Tasten PROGRAM

Wählen ein Klangprogramm (S. 48).

7 Bedientasten für externe Geräte

Zeigen Menüs für HDMI-steuerbare Wiedergabegeräte an (S. 129).

8 Taste ON SCREEN

Zeigt das Bildschirmmenü am Fernseher an.

9 Menübedientasten

Cursorstasten Wählen ein Menü oder einen Parameter aus.

ENTER Bestätigt einen ausgewählten Eintrag.

RETURN Kehrt zurück zum vorherigen Bildschirm.

10 Taste MODE

Schaltet die iPod-Bedienungsmodi um (S. 61).

11 Radio-Bedientasten

Bedienen das FM-/AM-Radio, wenn „TUNER“ als Eingangsquelle gewählt ist (S. 54).

BAND Schaltet zwischen FM (UKW) und AM (MW) um.

PRESET Wählen einen Festsender aus.

TUNING Wählen die Empfangsfrequenz aus.

Bedientasten für externe Geräte

Ermöglichen Wiedergabe-Bedienvorgänge, wenn „USB“ oder „NET“ die ausgewählte Eingangsquelle ist, bzw. Wiedergabesteuerung von HDMI-steuerbaren Wiedergabegeräten (S. 129).

12 Klangmodustasten

Wählen einen Klangmodus aus (S. 48).

13 Taste INFO

Schaltet die am Frontblende-Display angezeigten Informationen um (S. 81).

14 Taste SLEEP

Lässt das Gerät nach Ablauf einer vorgewählten Zeit automatisch in den Bereitschaftsmodus wechseln (Einschlaf-Timer). Mehrmals drücken, um die Zeitdauer einzustellen (120 Min., 90 Min., 60 Min., 30 Min., Aus).

15 Zifferntasten

Hiermit geben Sie Zahlenwerte wie Empfangsfrequenzen ein.

Taste MEMORY

Speichert FM-/AM-Sender als Festsender (S. 55).

16 Tasten VOLUME

Stellen die Lautstärke ein.

17 Taste MUTE

Schaltet die Audioausgabe stumm.

18 Taste OPTION

Zeigt das Optionen-Menü an (S. 82).

19 Taste DISPLAY

Zeigt Statusinformationen auf dem Fernseher an (S. 81).

VORBEREITUNGEN

Allgemeiner Einrichtungsvorgang

- 1 Aufstellen der Lautsprecher (S. 13)** Wählen Sie die Lautsprecheranordnung je nach Anzahl der verwendeten Lautsprecher, und stellen Sie diese in Ihrem Raum auf.
- 2 Anschließen der Lautsprecher (S. 17)** Schließen Sie die Lautsprecher am Gerät an.
- 3 Anschließen eines Fernsehers (S. 21)** Schließen Sie einen Fernseher am Gerät an.
- 4 Anschließen von Abspielgeräten (S. 23)** Schließen Sie Videogeräte (wie BD-/DVD-Player) und Audiogeräte (wie CD-Player) am Gerät an.
- 5 Anschließen der FM-/AM-Antennen (S. 27)** Schließen Sie die mitgelieferten FM-/AM-Antennen (UKW/MW) am Gerät an.
- 6 Anschließen eines Netzkabels oder der Drahtlos-Antenne (S. 28)** Verbinden Sie das Gerät über ein Netzkabel mit einem Router (Access Point) bzw. schließen Sie die mitgelieferte Drahtlos-Antenne an, um eine Drahtlos-Netzwerkverbindung herzustellen.
- 7 Anschließen anderer Geräte (S. 29)** Schließen Sie externe Geräte wie Aufnahmegeräte an.
- 8 Anschließen des Netzkabels (S. 30)** Nachdem alle obigen Anschlüsse vorgenommen wurden, schließen Sie das Netzkabel an.
- 9 Auswählen einer Sprache für das Bildschirmmenü (S. 31)** Wählen Sie die gewünschte Sprache des Bildschirmmenüs aus (Grundeinstellung: Englisch).
- 10 Automatische Optimierung der Lautsprechereinstellungen (YPAO) (S. 32)** Optimieren Sie die Lautsprechereinstellungen, wie z. B. Lautstärkeverhältnisse und akustische Parameter, passend zu Ihrem Hörraum (YPAO).
- 11 Drahtlos-Verbindung mit einem Netzwerkgerät (S. 38)** Verbinden Sie das Gerät mit einem Wireless-Router (Access Point) oder einem Mobilgerät, indem Sie eine Drahtlos-Verbindung herstellen.

Nun sind alle Vorbereitungen abgeschlossen. Genießen Sie jetzt die Wiedergabe von Filmen, Musik, Radio und anderen Inhalten mit dem Gerät!

1 Aufstellen der Lautsprecher

Wählen Sie die Lautsprecheranordnung je nach Anzahl der verwendeten Lautsprecher, und stellen Sie die Lautsprecher und den Subwoofer (mit integriertem Verstärker) in Ihrem Raum auf. Dieser Abschnitt beschreibt beispielhaft repräsentative Lautsprecheranordnungen.

Vorsicht

- Das Gerät ist werksseitig für 8-Ohm-Lautsprecher konfiguriert. Beim Anschluss von 6-Ohm-Lautsprechern stellen Sie die Lautsprecherimpedanz des Geräts auf „6 Ω MIN“ ein. In diesem Fall können Sie auch 4-Ohm-Lautsprecher als Front-Lautsprecher verwenden. Näheres hierzu siehe „Einstellen der Lautsprecherimpedanz“ (S. 16).

Lautsprechertyp	Abk.	Funktion	Lautsprechersystem (Kanalanzahl)									
			7.1+2	7.1	7.1	6.1	5.1	Front 5.1	4.1	3.1	2.1	
Front (L)	FL	Erzeugen die Klänge der vorderen linken/rechten Kanäle (Stereoklang).	●	●	●	●	●	●	●	●	●	●
Front (R)	FR		●	●	●	●	●	●	●	●	●	●
Center	C	Erzeugt den Klang des Center-(Mitte-)Kanals (z. B. Filmdialoge und Gesang).	●	●	●	●	●	●			●	
Surround (L)	SL	Geben die Signale der linken/rechten Surround-Kanäle wieder. Surround-Lautsprecher geben auch die Klänge der hinteren Surround-Kanäle wieder, wenn keine hinteren Surround-Lautsprecher angeschlossen sind.	●	●	●	●	●	○*1	●			
Surround (R)	SR		●	●	●	●	●	○*1	●			
Surround hinten (L)	SBL	Geben die Signale der hinteren linken/rechten Surround-Kanäle wieder.	●	●								
Surround hinten (R)	SBR		●	●								
Surround hinten	SB	Geben das gemischte Signal der hinteren linken/rechten Surround-Kanäle wieder.				●						
Präsenz (L)	FPL	Erzeugt CINEMA DSP-Effektklänge. Die Präsenzlautsprecher erzeugen in Kombination mit CINEMA DSP 3D (S. 49) ein natürliches, dreidimensionales Schallfeld in Ihrem Raum.	●		●			○*2				
Präsenz (R)	FPR		●		●			○*2				
Subwoofer	SW	Erzeugt den Klang von Bassfrequenzeffekten (LFE) und verstärkt die Bassanteile der anderen Kanäle. Dieser Kanal wird als „0.1“ gezählt. Sie können 2 Subwoofer (mit integriertem Verstärker) an das Gerät anschließen.	●	●	●	●	●	●	●	●	●	●

Wenn Sie vorne fünf Lautsprecher haben, verwenden Sie zwei davon als vordere Surround-Lautsprecher (*1) oder als Präsenzlautsprecher (*2). Wir empfehlen die Verwendung als vordere Surround-Lautsprecher für den Genuss unverarbeiteter Wiedergabe (S. 52) und als Präsenzlautsprecher für den Genuss stereoskopischer Schallfelder (S. 49).



- Informationen über die ideale Anordnung der Lautsprecher finden Sie unter „Ideale Anordnung der Lautsprecher“ (S. 123).
- Wenn Sie sieben Lautsprecher haben, verwenden Sie zwei davon als hintere Surround-Lautsprecher oder als Präsenzlautsprecher. Um den hinteren linken/rechten Bereich zu betonen, verwenden Sie sie als hintere Surround-Lautsprecher. Um ein natürliches dreidimensionales Schallfeld zu erzeugen, verwenden Sie sie als Präsenzlautsprecher.
- Zwei am Gerät angeschlossene Subwoofer geben den gleichen Ton aus.

7.1+2-Kanal-System

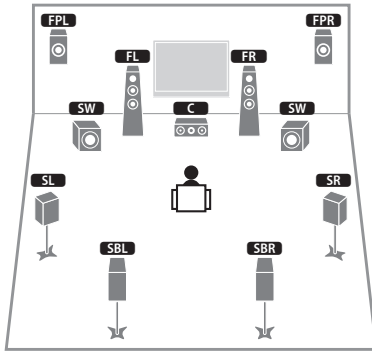

- Die hinteren Surround-Lautsprecher und die Präsenzlautsprecher liefern nicht gleichzeitig Tonsignale. Das Gerät wechselt automatisch die zu verwendenden Lautsprecher je nach ausgewähltem CINEMA DSP (S. 49).

7.1-Kanal-System (unter Verwendung von Präsenzlautsprechern)

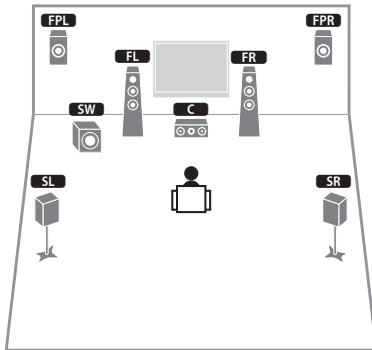

Dieses Lautsprechersystem verwendet vordere Präsenzlautsprecher zur Erzeugung eines natürlichen, dreidimensionalen Schallfelds und eignet sich zum Hören von 5.1-Kanal-Inhalten.

7.1-Kanal-System (unter Verwendung hinterer Surround-Lautsprecher)

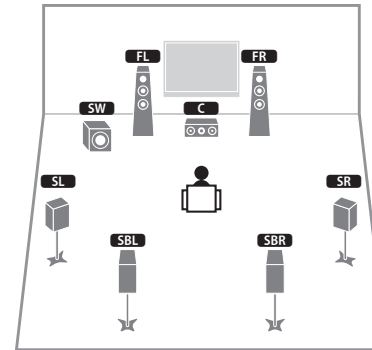

Dieses Lautsprechersystem erzeugt mit Hilfe der Front-, Center- und Surround-Lautsprecher virtuelle Präsenzlautsprecher (Virtual Presence Speaker, VPS), um ein dreidimensionales Schallfeld zu erzeugen, und erlaubt ebenfalls das Hören erweiterter Surround-Sounds mit Hilfe der hinteren Surround-Lautsprecher.

6.1-Kanal-System

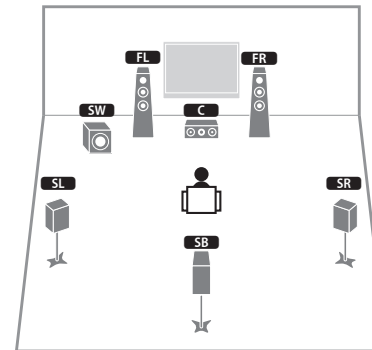

Dieses Lautsprechersystem erzeugt mit Hilfe der Front-, Center- und Surround-Lautsprecher virtuelle Präsenzlautsprecher (Virtual Presence Speaker, VPS), um ein dreidimensionales Schallfeld zu erzeugen, und erlaubt ebenfalls das Hören erweiterter Surround-Sounds mit Hilfe des hinteren Surround-Lautsprechers.

5.1-Kanal-System

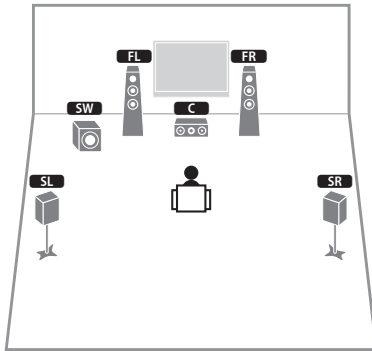

Dieses Lautsprechersystem erzeugt mit Hilfe der Front-, Center- und Surround-Lautsprecher virtuelle Präsenzlautsprecher (Virtual Presence Speaker, VPS) für ein dreidimensionales Schallfeld und eignet sich für die Wiedergabe von 5.1-Kanal-Inhalten.

Front 5.1-Kanal-System (unter Verwendung von Surround-Lautsprechern)

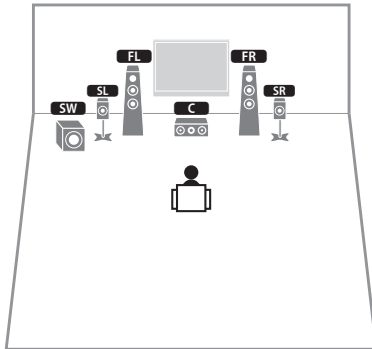

Auch wenn vorne Surround-Lautsprecher vorhanden sind, erzeugt das Gerät hinten virtuelle Surround-Lautsprecher, um den Genuss von mehrkanaligem Surround-Sound zu ermöglichen (Virtual CINEMA FRONT), wenn „Anordnung (Surround)“ (S. 96) im Menü „Setup“ auf „Front“ eingestellt ist.



- Sie können Surround-Sound sogar ohne Center-Lautsprecher genießen (Front-4.1-Kanal-System).

Front-5.1-Kanal-System (unter Verwendung von Präsenzlautsprechern)

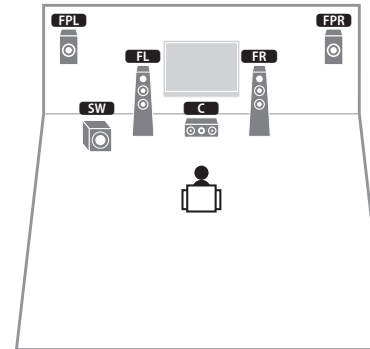

Dieses Lautsprechersystem verwendet vordere Präsenzlautsprecher, um ein natürliches, dreidimensionales Stereoschallfeld zu erzeugen, und erzeugt mit Hilfe der Front-Lautsprecher virtuelle Surround-Lautsprecher, so dass Sie mehrkanaligen Surround-Sound (Virtual CINEMA DSP) erleben können.

4.1-Kanal-System

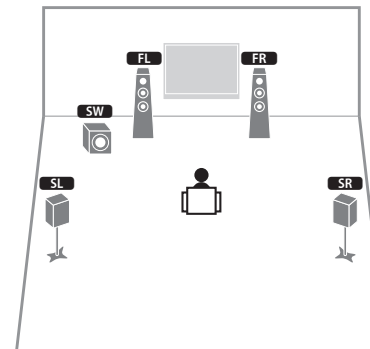

2.1-Kanal-System

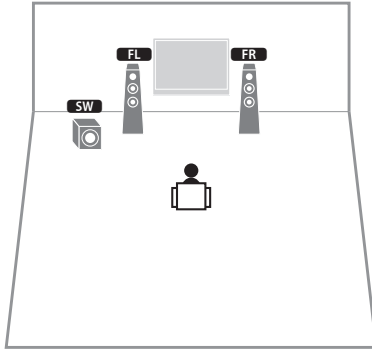

Auch dann, wenn keine Surround-Lautsprecher angeschlossen sind, erzeugt das Gerät virtuelle Surround-Lautsprecher mittels der Front-Lautsprecher, so dass Sie mehrkanaligen Surround-Sound (Virtual CINEMA DSP) erleben können.



- Fügen Sie den Center-Lautsprecher hinzu, um ein 3.1-Kanalsystem zu konfigurieren.

■ Einstellen der Lautsprecherimpedanz

Das Gerät ist werksseitig für 8-Ohm-Lautsprecher konfiguriert. Beim Anschluss eines 6-Ohm-Lautsprechers stellen Sie die Lautsprecherimpedanz-Einstellung auf „6 Ω MIN“. In diesem Fall können Sie auch 4-Ohm-Lautsprecher als Front-Lautsprecher verwenden.

- 1** Bevor Sie Lautsprecher anschließen, schließen Sie das Netzkabel an einer Netzsteckdose an.
- 2** Drücken Sie, während Sie gleichzeitig STRAIGHT an der Frontblende gedrückt halten, MAIN ZONE .

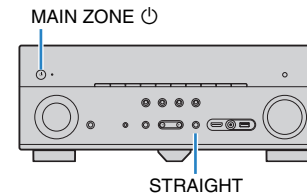

- 3** Vergewissern Sie sich, dass im Frontblende-Display „SP IMP.“ angezeigt wird.

SP IMP. • 8ΩMIN

- 4** Drücken Sie STRAIGHT, um „6 Ω MIN“ auszuwählen.
- 5** Drücken Sie MAIN ZONE , um das Gerät in Bereitschaft zu schalten, und ziehen Sie das Netzkabel aus der Netzsteckdose.

Nun können Sie die Lautsprecher anschließen.

2 Anschließen der Lautsprecher

Schließen Sie die in Ihrem Raum aufgestellten Lautsprecher am Gerät an. Die folgenden Abbildungen zeigen beispielhaft die Verbindungen für 7.1+2-, 7.1-Kanal- und 6.1-Kanal-Systeme. Bei anderen Systemen schließen Sie die Lautsprecher an, während Sie das Anschlussdiagramm für das 6.1-Kanal-System beachten.

Vorsicht

- Trennen Sie das Netzkabel des Geräts von der Netzspannungsversorgung und schalten Sie den Subwoofer aus, bevor Sie die Lautsprecher anschließen.
- Achten Sie darauf, dass die Leitungsadern des Lautsprecherkabels einander nicht berühren und nicht mit den Metallteilen am Gerät in Kontakt kommen. Dadurch könnten das Gerät oder die Lautsprecher beschädigt werden. Im Fall eines Kurzschlusses der Lautsprecherkabel wird die Meldung „Check SP Wires“ auf dem Frontblende-Display angezeigt, wenn das Gerät einschaltet wird.

Erforderliche Anschlusskabel (im Handel erhältlich)

Lautsprecherkabel (x Anzahl der Lautsprecher)



Audio-Cinchkabel (zwei zum Anschließen von zwei Subwoofern)



7.1+2-Kanal-System

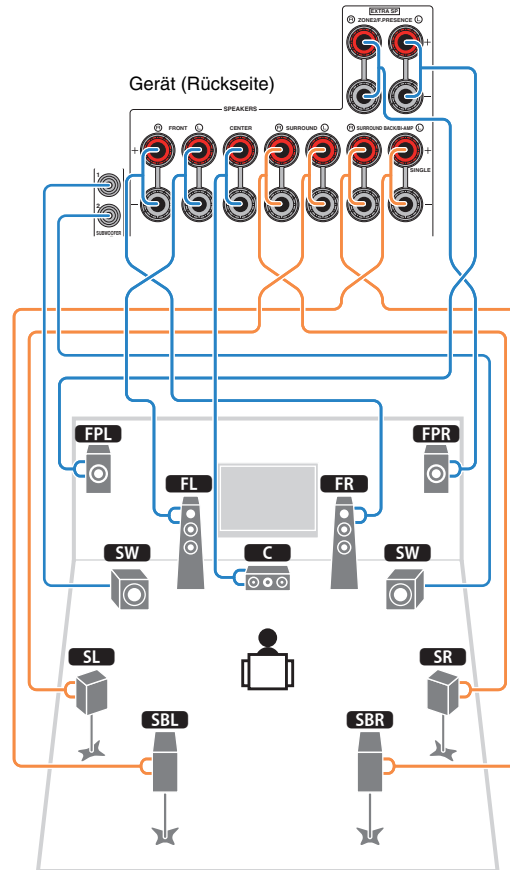

7.1-Kanal-System (unter Verwendung hinterer Surround-Lautsprecher)

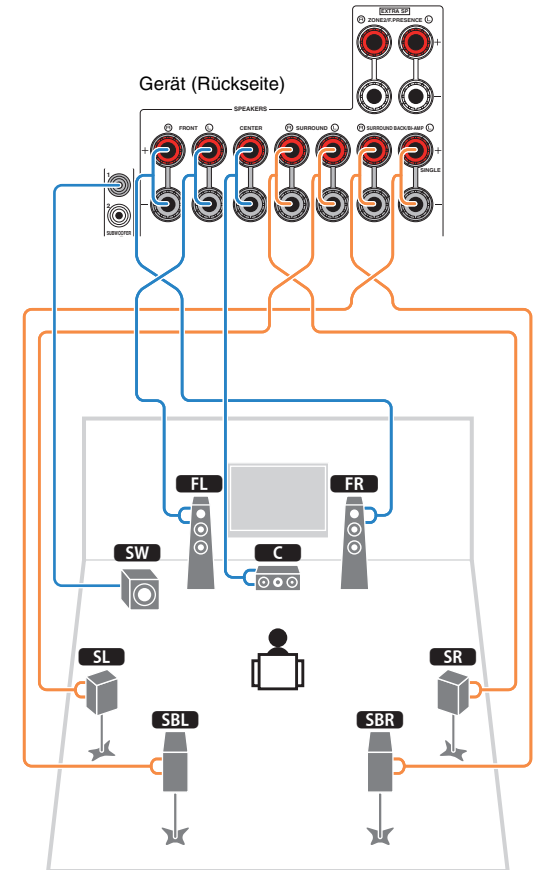

7.1-Kanal-System (unter Verwendung von Präsenzlautsprechern)

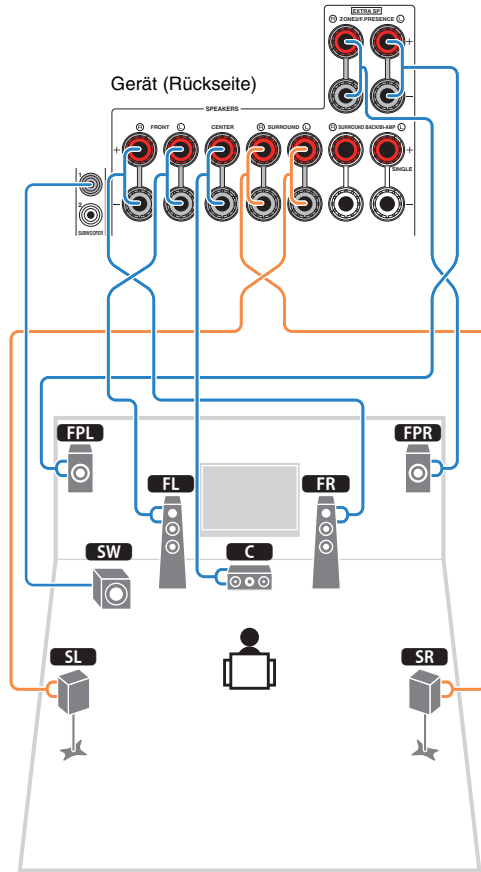

6.1-Kanal-System

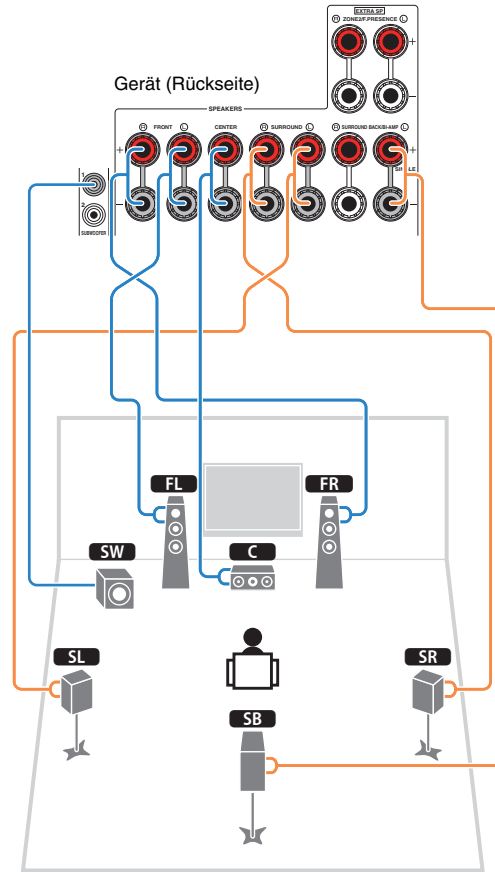

Wenn Sie nur einen hinteren Surround-Lautsprecher verwenden, schließen Sie ihn an der Buchse SINGLE (L) an.

■ Anschließen der Lautsprecherkabel

Lautsprecherkabel haben zwei Adern. Eine davon wird am negativen (-) Anschluss von Gerät und Lautsprecher angeschlossen, die andere am positiven (+) Anschluss. Wenn die Adern farbkodiert sind, um Verwechslungen zu verhindern, sollten Sie die schwarz gefärbte Ader an der negativen Polklemme und die andere Ader an der positiven Polklemme anschließen.

- ① Entfernen Sie etwa 10 mm der Isolierung vom Ende jeder Ader des Lautsprecherkabels und verdrehen Sie die blanke Litze so fest wie möglich.
- ② Lösen Sie die Lautsprecherklemme.
- ③ Führen Sie die blanke Litze des Lautsprecherkabels in die seitliche Öffnung (oben rechts oder unten links) der Klemme ein.
- ④ Ziehen Sie die Klemme fest.

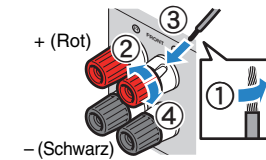

Verwenden eines Bananensteckers

(nur US-amerikanisches, kanadisches und australisches Modell)

- ① Ziehen Sie die Lautsprecherklemme fest.
- ② Stecken Sie einen Bananenstecker in die Öffnung an der Schraubklemme.

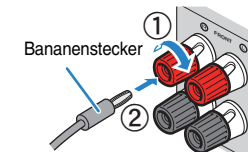

■ Anschließen des Subwoofers

Verwenden Sie ein Audio-Cinchkabel zum Anschließen des Subwoofers.

Audio-Cinchkabel

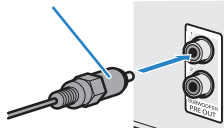

Anschließen von Front-Lautsprechern mittels Bi-Amping-Anschlussmethode

Wenn Sie Front-Lautsprecher verwenden, die einen Bi-Amping-Anschluss ermöglichen, schließen Sie diese an den Buchsen FRONT und SURROUND BACK/BI-AMP an.

Um die Bi-Amping-Funktion einzuschalten, stellen Sie „Endstufe Zuord.“ (S. 95) im Menü „Setup“ auf „5ch BI-AMP“, nachdem Sie das Netzkabel an einer Netzsteckdose angeschlossen haben.

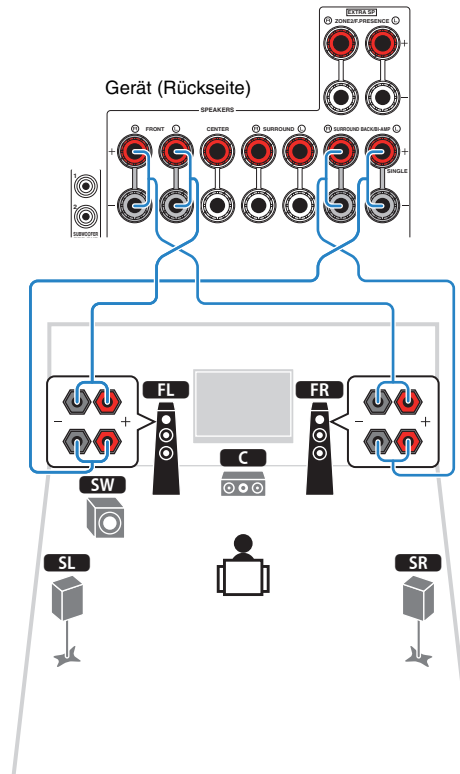

- Die Buchsen FRONT und SURROUND BACK/BI-AMP geben dieselben Signale aus.

Vorsicht

- Vor dem Herstellen der Bi-Amping-Anschlüsse müssen etwaige Draht- oder Kabelbrücken entfernt werden, mit denen die Tief- und Hochtöner verbunden sind. Einzelheiten hierzu sind der Bedienungsanleitung für die Lautsprecher zu entnehmen. Wenn Sie keinen Bi-Amping-Anschluss vornehmen möchten, vergewissern Sie sich, dass etwaige Draht- oder Kabelbrücken angebracht sind, bevor Sie die Lautsprecherkabel anschließen.
- Es können keine hinteren Surround-Lautsprecher angeschlossen werden, wenn Bi-Amping-Anschlüsse vorgenommen wurden.

Ein-/Ausgangsbuchsen und Kabel

Video-/Audio-Buchsen

□ HDMI-Buchsen

Übertragen Sie digitale Video- und Tonsignale über eine gemeinsame Buchse. Verwenden Sie ein HDMI-Kabel.



- Verwenden Sie ein 19-poliges HDMI-Kabel mit HDMI-Logo. Wir empfehlen die Verwendung von Kabeln mit weniger als 5,0 m Länge, um Beeinträchtigungen der Signalqualität vorzubeugen.



- Die Buchsen HDMI des Geräts unterstützen HDMI-Steuerfunktionen Audio Return Channel (ARC) sowie die Übertragung von 3D- und 4K Ultra HD-Inhalten.
- Verwenden Sie HDMI-Kabel mit hoher Übertragungsrate, um 3D- oder 4K Ultra HD-Videos zu betrachten.

□ Buchse HDMI/MHL

Überträgt digitale Video- und Tonsignale. Verwenden Sie ein MHL- oder HDMI-Kabel.

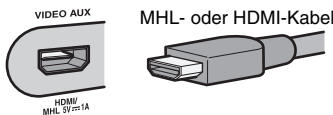

- Die Buchse VIDEO AUX an der Frontblende des Geräts unterstützt sowohl MHL- als auch HDMI-Verbindungen. Verwenden Sie ein Kabel, das mit der Buchse an Ihrem MHL-kompatiblen Mobilgerät übereinstimmt. Näheres zur MHL-Verbindung siehe „MHL-Verbindung“ (S. 27). Verwenden Sie für den Anschluss eines HDMI-kompatiblen Wiedergabegeräts an der Buchse VIDEO AUX ein HDMI-Kabel.

Video-Buchsen

□ Buchsen COMPONENT VIDEO

Übertragen Videosignale, aufgeteilt in drei Anteile: Luminanz (Y), Chrominanz Blau (PB) und Chrominanz Rot (PR). Verwenden Sie ein Komponentenvideo-Kabel mit drei Cinch-Steckern.

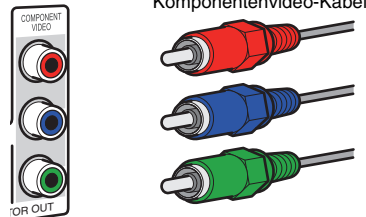

□ Buchsen VIDEO

Übertragen analoge Videosignale. Verwenden Sie ein Video-Cinchkabel.

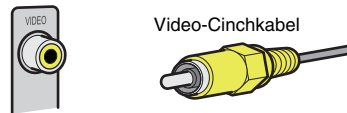

Audio-Buchsen

□ Buchsen OPTICAL

Übertragen digitale Audiosignale. Verwenden Sie ein optisches Digitalkabel. Entfernen Sie vor Gebrauch die Kappe (falls vorhanden).



□ Buchsen COAXIAL

Übertragen digitale Audiosignale. Verwenden Sie ein digitales Koaxialkabel.



□ Buchsen AUDIO

Übertragen analoge Audiosignale. Verwenden Sie ein Stereo-Cinchkabel (RCA-Kabel).

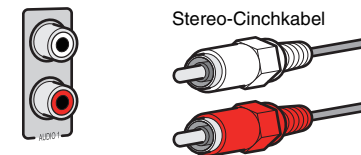

3 Anschließen eines Fernsehers

Schließen Sie einen Fernseher am Gerät an, so dass Videosignale, die zum Gerät geführt wurden, am Fernseher ausgegeben werden können.

Sie können auch den Fernsehton (Audio) am Gerät hören.

Für die bestmögliche Leistung dieses Geräts empfehlen wir den Anschluss eines Fernsehers über HDMI-Kabel.

HDMI-Verbindung

Schließen Sie den Fernseher mit einem HDMI-Kabel und einem optischen Digitalkabel am Gerät an.

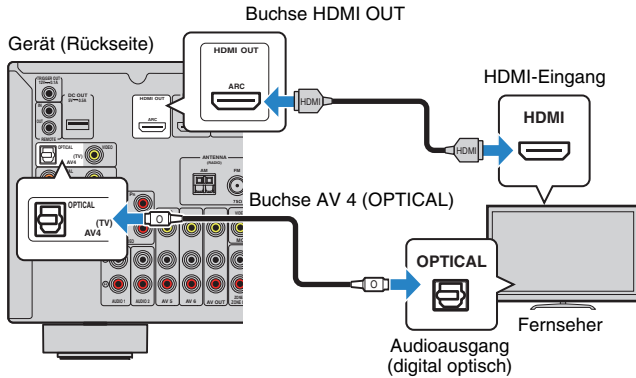

- In folgenden Fällen wird keine optische Digitalkabelverbindung zwischen dem Fernseher und diesem Gerät erstellt:
 - Ihr Fernseher unterstützt Audio Return Channel (ARC).
 - Sie empfangen TV-Sendungen nur über eine Set-Top-Box.
- Wenn Sie einen Fernseher anschließen, der HDMI-Steuerung über das Gerät per HDMI-Kabel ermöglicht, können Sie den Einschaltvorgang und die Lautstärke mittels der Fernbedienung Ihres Fernsehers bedienen.

Um HDMI-Steuerung und ARC verwenden zu können, sind die folgenden HDMI-Einstellungen am Gerät erforderlich. Näheres zu den Einstellungen siehe „Informationen über HDMI“ (S. 129).

Über Audio Return Channel (ARC)

- ARC erlaubt die Übertragung von Audiosignalen in beiden Richtungen. Wenn Sie einen Fernseher anschließen, der ARC über ein einziges HDMI-Kabel unterstützt, können Sie Video-/Audiosignale an Ihren Fernseher übertragen oder auch den Fernsehton (Audio) über das Gerät hören.
- Für die Benutzung von ARC ist der Fernseher über ein ARC-kompatibles HDMI-Kabel anzuschließen.

Komponenten-/Composite-Videoanschluss

Wenn Sie ein Videogerät über ein Komponentenvideo-Kabel anschließen, schließen Sie den Fernseher an den Buchsen MONITOR OUT (COMPONENT VIDEO) an.

Wenn Sie ein Videogerät über ein Video-Cinchkabel anschließen, schließen Sie den Fernseher an den Buchsen MONITOR OUT (VIDEO) an.



- Wenn Sie Ihren Fernseher über ein anderes Kabel als HDMI am Gerät anschließen, können die dem Gerät über HDMI zugeführten Videosignale nicht am Fernseher ausgegeben werden.
- Die Bedienung über den Fernsehbildschirm ist nur verfügbar, wenn Ihr Fernseher über HDMI mit dem Gerät verbunden ist.



- Wenn Sie TV-Sendungen nur über eine Set-Top-Box empfangen, ist keine Audio-Kabelverbindung zwischen dem Fernseher und diesem Gerät notwendig.

COMPONENT VIDEO-Verbindung (mit einem Komponentenvideo-Kabel)

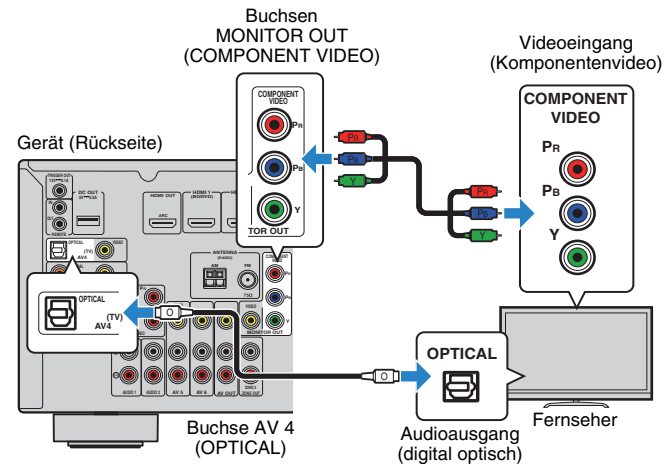

VIDEO (Composite-Video)-Verbindung (mit einem Video-Cinchkabel)

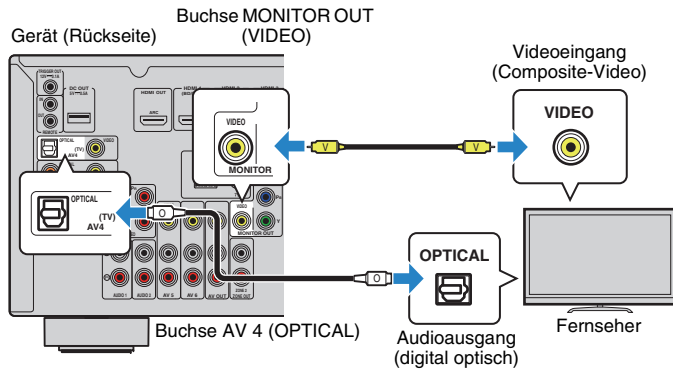

4 Anschließen von Abspielgeräten

Das Gerät bietet viele verschiedene Eingangsbuchsen einschließlich HDMI-Eingangsbuchsen, um verschiedene Arten von Abspielgeräten anschließen zu können. Für Informationen über den Anschluss von iPod, Bluetooth- oder USB-Speichergeräten beachten Sie bitte die folgenden Seiten.

- Anschließen eines iPod (S. 59)
- Anschließen eines USB-Speichergeräts (S. 62)

Anschließen von Videogeräten (wie BD-/DVD-Player)

Schließen Sie Videogeräte wie BD-/DVD-Player, Set-Top-Boxen (STBs) und Spielekonsolen am Gerät an. Wählen Sie je nach den an Ihrem Videogerät verfügbaren Video-/Audio-Eingangsbuchsen eine der folgenden Anschlussmethoden. Wir empfehlen eine HDMI-Verbindung, falls das Videogerät eine HDMI-Ausgangsbuchse besitzt.



- Wenn die am Gerät vorhandene Kombination von Video-/Audio-Eingangsbuchsen nicht zu Ihrem Videogerät passt, ändern Sie die Kombination je nach den Ausgangsbuchsen Ihres Geräts (S. 24).

HDMI-Verbindung

Schließen Sie ein Videogerät über ein HDMI-Kabel am Gerät an.

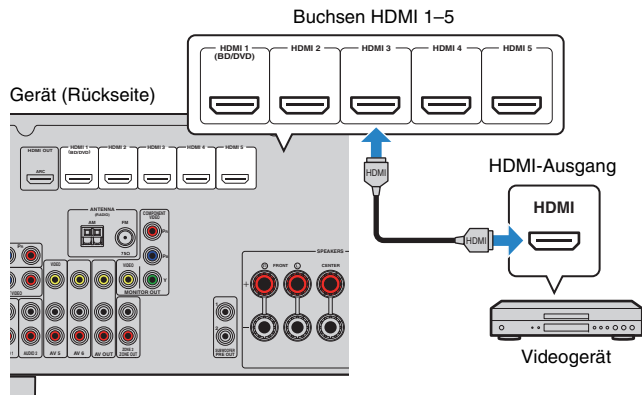

Wenn Sie die Eingangsquelle durch Drücken von HDMI 1–5 auswählen, werden die am Videogerät abgespielten Video-/Audiosignale vom Gerät ausgegeben.



- Um Videos zu betrachten, die an der Buchse HDMI 1–5 eingespeist werden, schließen Sie den Fernseher an der Buchse HDMI OUT am Gerät an (S. 21).

Komponentenvideoanschluss

Schließen Sie ein Videogerät mit einem Komponentenvideo-Kabel und einem Audiokabel (optisches oder koaxiales Digitalkabel) am Gerät an. Wählen Sie die Eingangsbuchsen (am Gerät) je nach den Audio-Ausgangsbuchsen des Videogeräts.

Ausgangsbuchsen des Videogeräts		Eingangsbuchsen am Gerät
Video	Ton	
Komponentenvideo	Optisch digital	AV 1 (COMPONENT VIDEO + OPTICAL)
	Koaxial digital	AV 2 (COMPONENT VIDEO + COAXIAL)

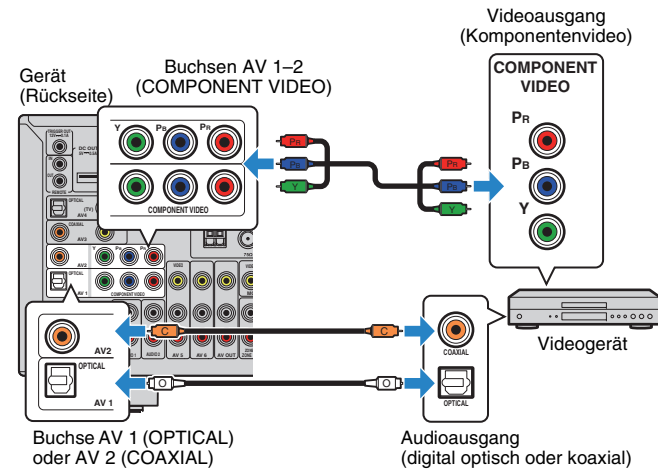

Wenn Sie die Eingangsquelle durch Drücken von AV 1–2 auswählen, werden die am Videogerät abgespielten Video-/Audiosignale vom Gerät ausgegeben.



- Die den Buchsen AV 1–2 des Geräts zugeführten Komponentenvideo-Signale (ausgenommen 480i/576i) können nur über die Buchsen MONITOR OUT (COMPONENT VIDEO) ausgegeben werden. Um solche Videos betrachten zu können, müssen Sie Ihren Fernseher an den Buchsen MONITOR OUT (COMPONENT VIDEO) des Geräts anschließen (S. 21). Näheres hierzu siehe „Videosignalfluss“ (S. 128).

■ Composite-Video-Signal

Schließen Sie ein Videogerät über ein Video-Cinchkabel und ein Audiokabel (optisches oder koaxiales Digitalkabel) an diesem Gerät an. Wählen Sie die Eingangsbuchsen (am Gerät) je nach den Audio-Ausgangsbuchsen des Videogeräts.

Ausgangsbuchsen des Videogeräts		Eingangsbuchsen am Gerät
Video	Ton	
Composite-Video	Koaxial digital	AV 3 (VIDEO + COAXIAL)
	Optisch digital	AV 4 (VIDEO + OPTICAL)
	Analog stereo	AV 5-6 (VIDEO + AUDIO)

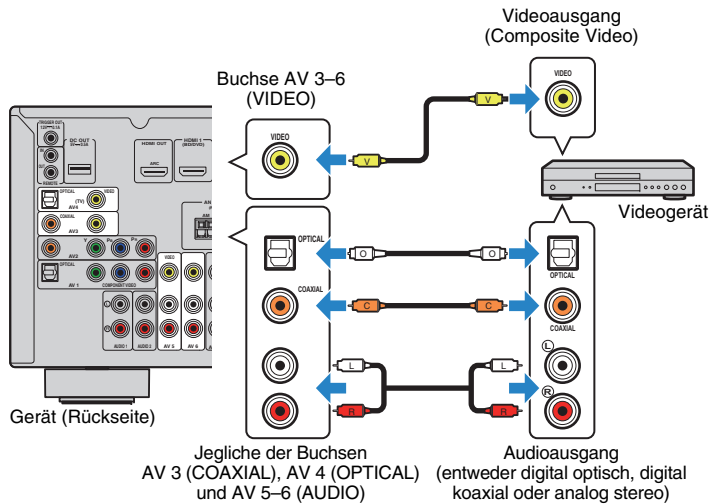

Wenn Sie die Eingangsquelle durch Drücken von AV 3-6 auswählen, werden die am Videogerät abgespielten Video-/Audiosignale vom Gerät ausgegeben.



- Um Videos zu betrachten, die den Buchsen AV 3-6 (VIDEO) zugeführt werden, schließen Sie den Fernseher an der Buchse HDMI OUT (S. 21) oder MONITOR OUT (VIDEO) (S. 22) des Geräts an. Näheres hierzu siehe „Videosignalfloss“ (S. 128).

■ Ändern der Kombination von Video-/Audio-Eingangsbuchsen

Wenn die am Gerät vorhandene Kombination von Video-/Audio-Eingangsbuchsen nicht zu Ihrem Videogerät passt, ändern Sie die Kombination je nach den Ausgangsbuchsen Ihres Geräts. Sie können ein Videogerät anschließen, das die folgenden Video-/Audio-Ausgangsbuchsen hat.

Ausgangsbuchsen des Videogeräts		Eingangsbuchsen am Gerät	
Video	Ton	Video	Ton
HDMI	Optisch digital	HDMI 1-5	AV 1 (OPTICAL) AV 4 (OPTICAL)
	Koaxial digital	HDMI 1-5	AV 2-3 (COAXIAL)
	Analog stereo	HDMI 1-5	AV 5-6 (AUDIO) AUDIO 1-2
Komponentenvideo	Analog stereo	AV 1-2 (COMPONENT VIDEO)	AV 5-6 (AUDIO) AUDIO 1-2

□ Erforderliche Einstellung

Wenn Sie z. B. ein Videogerät an den Buchsen AV 2 (COMPONENT VIDEO) und AV 5 (AUDIO) am Gerät angeschlossen haben, ändern Sie die Kombinationseinstellung wie folgt.

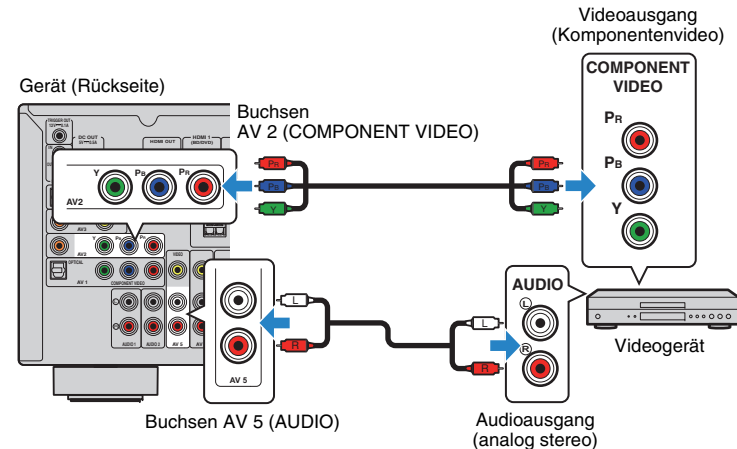



• Der folgende Vorgang ist nur verfügbar, wenn Ihr Fernseher über HDMI mit dem Gerät verbunden ist.

- 1** Schließen Sie externe Geräte (wie Fernseher und Abspielgeräte) und das Netzkabel des Geräts an, und schalten Sie dann das Gerät ein.
- 2** Drücken Sie AV 2 zur Auswahl von „AV 2“ (zu verwendende Video-Eingangsbuchse) als Eingangsquelle.

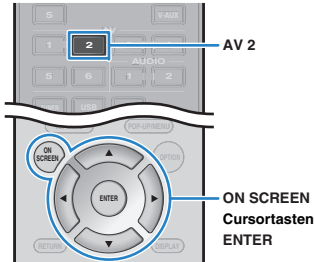

- 3** Drücken Sie ON SCREEN.
- 4** Verwenden Sie die Cursortasten zur Auswahl von „Eingang“, und drücken Sie ENTER.
- 5** Verwenden Sie die Cursortasten (</>) zur Auswahl von „AV2“ (zu verwendende Video-Eingangsbuchse), und drücken Sie die Cursortaste (Δ).

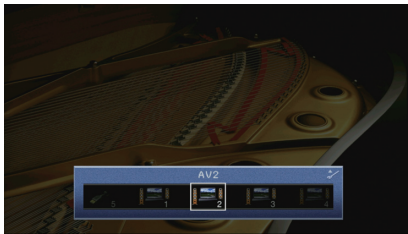

- 6** Verwenden Sie die Cursortasten zur Auswahl von „Audio-Eingang“, und drücken Sie ENTER.
- 7** Verwenden Sie die Cursortasten zur Auswahl von „AV5“ (zu verwendende Audio-Eingangsbuchse).

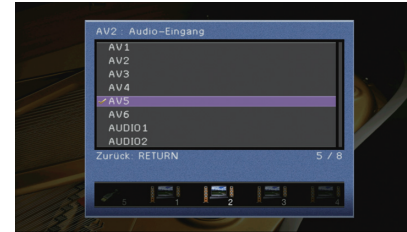

- 8** Drücken Sie ON SCREEN.

Nun wurden alle erforderlichen Einstellungen vorgenommen. Wenn Sie die Eingangsquelle „AV 2“ durch Drücken von AV 2 auswählen, werden die am Videogerät abgespielten Video-/Audiosignale am Gerät ausgegeben.

Anschließen von Audiogeräten (wie CD-Player)

Schließen Sie Audiogeräte wie CD-Player oder MD-Player am Gerät an. Wählen Sie je nach den an Ihrem Audiogerät verfügbaren Audio-Eingangsbuchsen eine der folgenden Anschlussmethoden.

Audioausgangsbuchsen des Audiogeräts	Audio-Ausgangsbuchsen am Gerät
Optisch digital	AV 1 (OPTICAL) AV 4 (OPTICAL)
Koaxial digital	AV 2-3 (COAXIAL)
Analog stereo	AV 5-6 (AUDIO) AUDIO 1-2

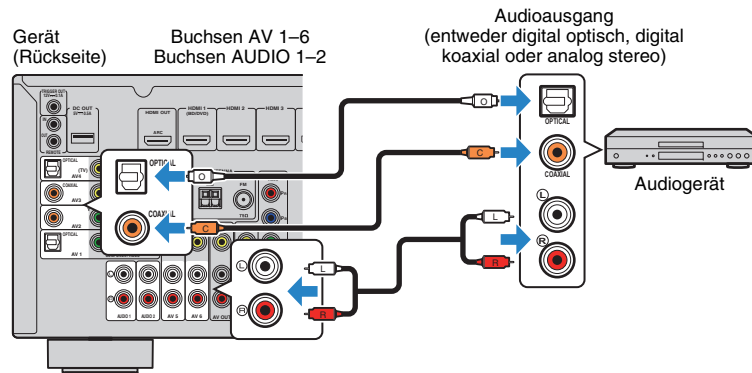

Wenn Sie die Eingangsquelle durch Drücken von AV 1-6 oder AUDIO 1-2 auswählen, werden die am Audiogerät abgespielten Audiosignale am Gerät ausgegeben.

Anschluss an den Buchsen an der Frontblende

Verwenden Sie die Buchse VIDEO AUX, um vorübergehend ein Abspielgerät an das Gerät anzuschließen.

Verwenden Sie die Buchse USB, um einen iPod oder ein USB-Speichergerät anzuschließen. Näheres hierzu siehe „Anschließen eines iPod“ (S. 59) oder „Anschließen eines USB-Speichergeräts“ (S. 62).

Bevor Sie die Verbindung herstellen, stoppen Sie die Wiedergabe am Gerät, und regeln Sie die Lautstärke am Gerät herunter.

□ HDMI-Verbindung

Schließen Sie ein HDMI-kompatibles Gerät (wie eine Spielekonsole oder einen Camcorder) mit einem HDMI-Kabel an das Gerät an.

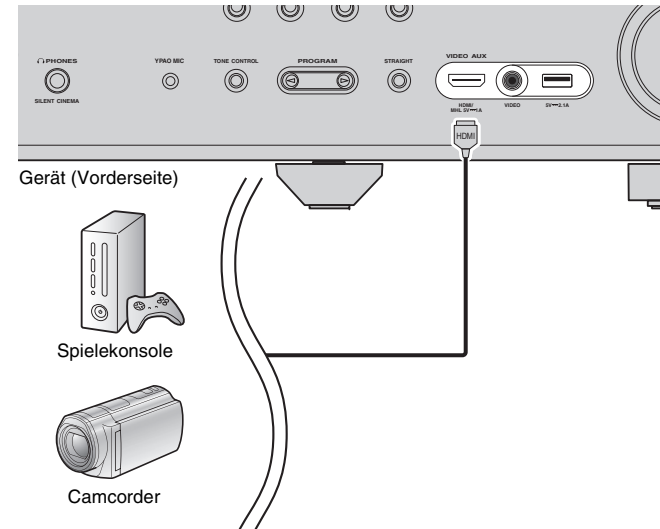

Wenn Sie die Eingangsquelle „V-AUX“ durch Drücken von V-AUX auswählen, werden die am Videogerät abgespielten Video-/Audiosignale am Gerät ausgegeben.



- Um Videos zu betrachten, die an der Buchse VIDEO AUX (HDMI IN) eingespeist werden, schließen Sie den Fernseher an der Buchse HDMI OUT am Gerät an (S. 21).
- Entsprechend den an Ihrem Gerät vorhandenen Ausgangsbuchsen benötigen Sie ein passendes HDMI-Kabel.



- Wenn „USB“ als Eingangsquelle ausgewählt ist, werden Videosignale, die der Buchse VIDEO zugeführt werden, an den Buchsen HDMI OUT und MONITOR OUT (VIDEO) ausgegeben.

❏ MHL-Verbindung

Schließen Sie ein MHL-kompatibles Mobilgerät (wie ein Smartphone) über ein MHL-Kabel an das Gerät an. Sie können Full-HD-Videosignale und mehrkanalige Audioquellen genießen, die auf dem Mobilgerät gespeichert sind. Über die Buchse VIDEO AUX des Geräts können Sie Videos und Audio direkt vom Mobilgerät auf das Gerät ausgeben.

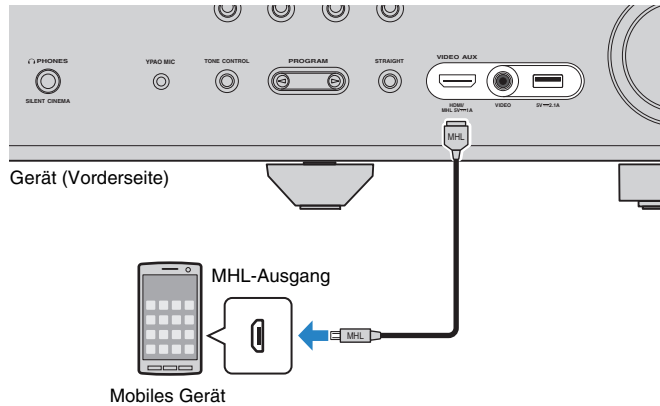

Wenn Sie die Eingangsquelle „V-AUX“ durch Drücken von V-AUX auswählen, werden die am Videogerät abgespielten Video-/Audiosignale am Gerät ausgegeben.



- Um Videos zu betrachten, die an der Buchse VIDEO AUX eingespeist werden, schließen Sie den Fernseher an der Buchse HDMI OUT am Gerät an (S. 21).
- Entsprechend den an Ihrem mobilen Gerät vorhandenen Anschlussbuchsen benötigen Sie ein passendes MHL-Kabel.



- Sie können das Mobilgerät mittels der Menübedientasten, der Tasten am externen Gerät sowie den Zifferntasten auf der Fernbedienung bedienen. Einige Funktionen sind eventuell nicht mit dem Mobilgerät oder dessen Anwendung kompatibel. In solchem Fall bedienen Sie das Mobilgerät direkt.
- Wenn „Standby Durchleitung“ (S. 102) im Menü „Setup“ auf „Ein“ steht, können Sie Video-/Audiosignale vom mobilen Gerät auch dann am Fernseher betrachten oder das mobile Gerät mit der Fernbedienung des Geräts bedienen, wenn das Gerät in Bereitschaft ist.
- Das Gerät liefert unter folgenden Bedingungen Strom an das mobile Gerät.
 - Das Gerät ist eingeschaltet.
 - Das Gerät ist im Bereitschaftsmodus, und „Standby Durchleitung“ (S. 102) im Menü „Setup“ ist auf „Ein“ gestellt.

5 Anschließen der FM-/AM-Antennen

Schließen Sie die mitgelieferten FM-/AM-Antennen (UKW/MW) am Gerät an. Befestigen Sie das Ende der FM-Antenne an einer Wand, und platzieren Sie die AM-Antenne auf einer geraden Stellfläche.

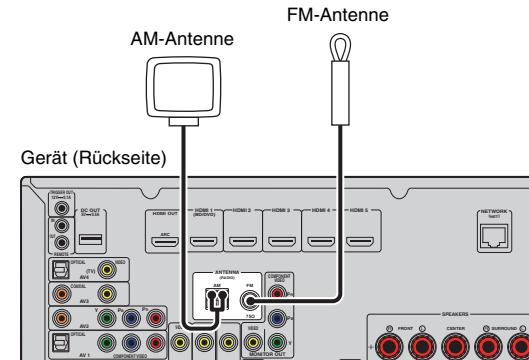

Zusammenbau und Anschluss der AM-Antenne

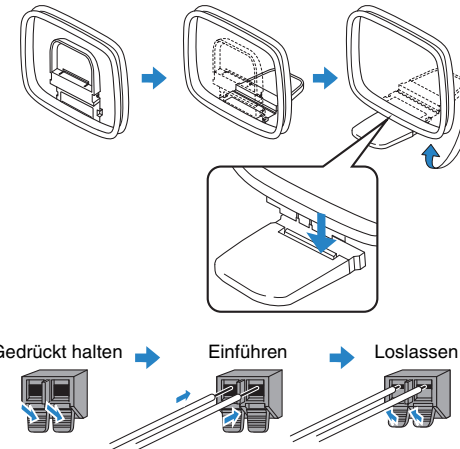

- Wickeln Sie das Antennenkabel von der AM-Antenne nur so weit ab wie notwendig.
- Die Leitungsadern der AM-Antenne haben keine Polarität.

6 Anschließen eines Netzkabels oder der Drahtlos-Antenne

Verbinden Sie das Gerät über ein Netzkabel mit einem Router (Access Point) bzw. schließen Sie die mitgelieferte Drahtlos-Antenne an, um eine Drahtlos-Netzwerkverbindung herzustellen.

Sie können mit dem Gerät Internetradio oder Musikdateien hören, die auf Medien-Servern wie Computern und Network Attached Storage (NAS) gespeichert sind.

Anschließen des Netzkabels

Schließen Sie das Gerät mit einem handelsüblichen STP- (Shielded Twisted Pair) Kabel (nicht gekreuztes CAT-5-Kabel oder höhere Kategorie) an Ihrem Router an.

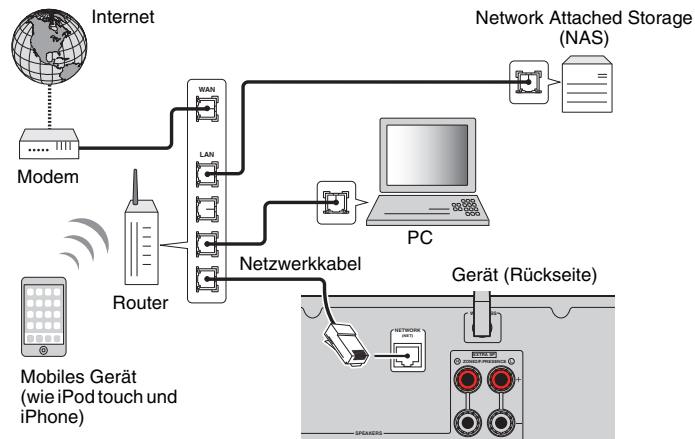

- Wenn Sie einen Router verwenden, der DHCP unterstützt, müssen Sie keine Netzwerkeinstellungen für das Gerät konfigurieren, da ihm die Netzwerkparameter (wie IP-Adresse) automatisch zugewiesen werden. Sie müssen Netzwerkeinstellungen nur dann selbst konfigurieren, wenn Ihr Router DHCP nicht unterstützt, oder wenn Sie die Netzwerkeinstellungen manuell vornehmen möchten (S. 102).
- Unter „Netzwerk“ (S. 110) im Menü „Information“ können Sie prüfen, ob dem Gerät die richtigen Netzwerkparameter (wie IP-Adresse) zugewiesen wurden.



- Durch evtl. auf Ihrem Computer installierte Sicherheits-Software oder die Firewall-Einstellungen Ihrer Netzwerkgeräte (Router) kann der Zugriff des Geräts auf das Netzwerk blockiert werden. In diesen Fällen müssen Sie die Sicherheits-Software oder die Firewall-Einstellungen entsprechend umkonfigurieren.
- Jeder Server muss mit demselben Subnetz verbunden sein wie das Gerät.
- Um Internet-Dienste zu nutzen, ist eine Breitbandverbindung sehr zu empfehlen.

Anschließen der Drahtlos-Antenne

Schließen Sie die mitgelieferte Drahtlos-Antenne am Gerät an, um eine Drahtlos-Netzwerkverbindung herzustellen.

Informationen über die drahtlose Verbindung des Geräts mit einem Netzwerkgerät siehe „Drahtlos-Verbindung mit einem Netzwerkgerät“ (S. 38).

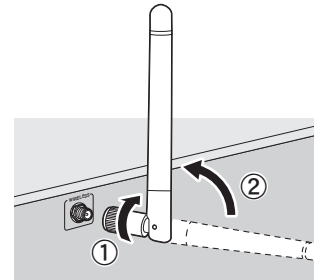

- ① Drehen Sie die Antenne im Uhrzeigersinn.
- ② Richten Sie die Antenne aufrecht.



- Schließen Sie nur die mitgelieferte Antenne an.
- Gehen Sie behutsam mit der Antenne um. Anderenfalls könnten Schäden entstehen.
- Vor dem Einpacken des Geräts sollte die Antenne entfernt werden.

7 Anschließen anderer Geräte

Anschließen von Aufnahmegeräten

An den Buchsen AV OUT können Sie Video- und Audio-Aufnahmegeräte anschließen. Diese Buchsen geben die an der gewählten Eingangsquelle empfangenen, analogen Audio-/Videosignale aus.



- Um Video-/Audiosignale von einem Videogerät zu kopieren, schließen Sie das Videogerät an den Buchsen AV 5–6 des Geräts an.
- Um Audiosignale von einem Audiogerät zu kopieren, schließen Sie das Audiogerät an den Buchsen AV 5–6 oder AUDIO 1–2 des Geräts an.
- Verwenden Sie die Buchsen AV OUT nur für den Anschluss von Aufnahmegeräten.

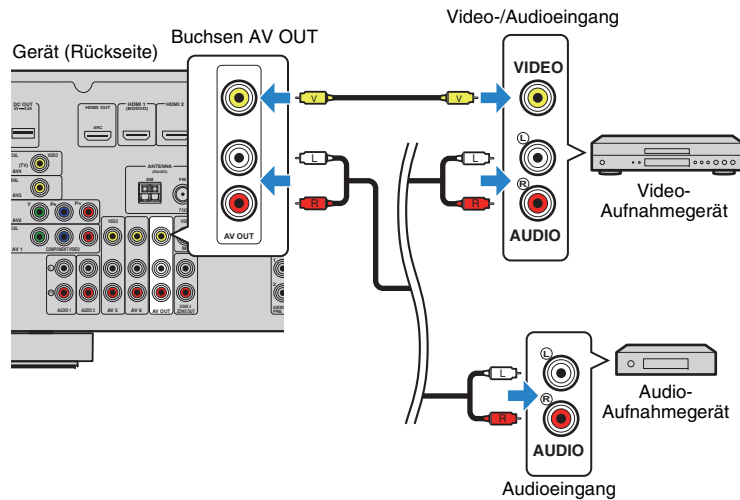

Anschließen eines mit der Trigger-Funktion kompatiblen Geräts

Die Trigger-Funktion kann ein externes Gerät in Verbindung mit der Bedienung des Geräts (wie Ein-/Ausschalten und Wahl der Eingangsquelle) an diesem Gerät bedienen. Wenn Sie einen Subwoofer von Yamaha besitzen, der eine Systemverbindung unterstützt, oder ein Gerät mit einer Trigger-Eingangsbuchse, können Sie die Trigger-Funktion verwenden, indem Sie das externe Gerät an der Buchse TRIGGER OUT anschließen.

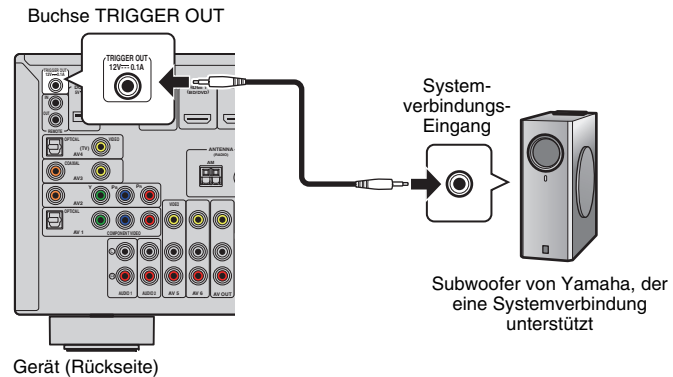

- Die Einstellungen der Trigger-Funktion können Sie in „Trigger-Ausgang“ (S. 106) im Menü „Setup“ konfigurieren.

8 Anschließen des Netzkabels

Schließen Sie nach dem Herstellen aller Verbindungen das mitgelieferte Netzkabel am Gerät und dann an einer Netzsteckdose an.

Gerät (Rückseite)

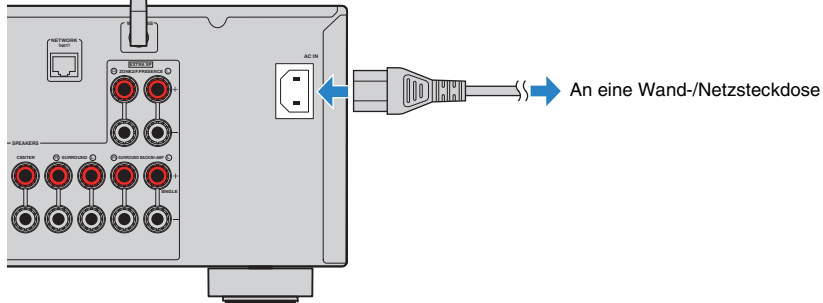

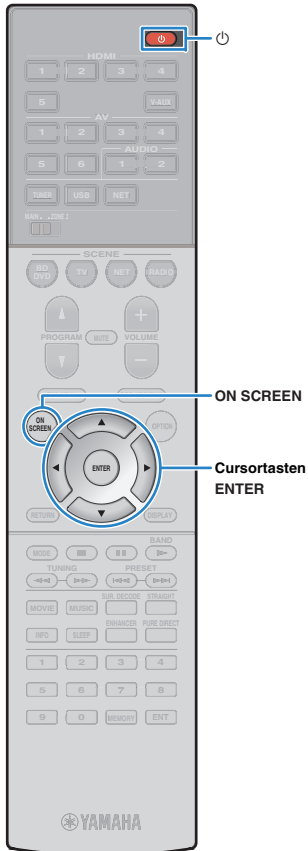

9 Auswählen einer Sprache für das Bildschirmmenü

Hiermit wählen Sie die gewünschte Sprache des Bildschirmmenüs aus: Englisch (Grundeinstellung), Japanisch, Französisch, Deutsch, Spanisch, Russisch, Italienisch oder Chinesisch.

- 1 Drücken Sie die Netztaaste (Receiver), um das Gerät einzuschalten.
- 2 Schalten Sie den Fernseher ein und schalten Sie dessen Eingang so um, dass die Videosignale des Geräts angezeigt werden (Buchse HDMI OUT).
- 3 Drücken Sie ON SCREEN.
- 4 Verwenden Sie die Cursortasten zur Auswahl von „Setup“, und drücken Sie ENTER.

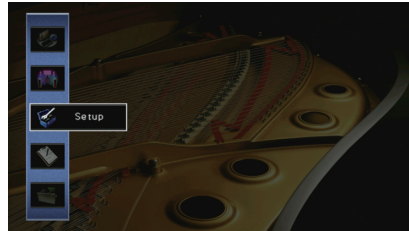

- 5 Verwenden Sie die Cursortasten (/) zur Auswahl von „Language“ und die Cursortasten (/) zur Auswahl der gewünschten Sprache.



6 Um die Einstellung zu bestätigen, drücken Sie ENTER.

7 Zum Verlassen des Menüs drücken Sie ON SCREEN.



- Die Informationen auf dem Frontblende-Display werden nur in englischer Sprache dargestellt.



10 Automatische Optimierung der Lautsprechereinstellungen (YPAO)

Bei Einsatz der Funktion Yamaha Parametric room Acoustic Optimizer (YPAO = parametrische Raumakustikoptimierung) misst das Gerät die Abstände der angeschlossenen Lautsprecher von Ihrer Hörposition / Ihren Hörpositionen und optimiert dann automatisch Lautsprechereinstellungen wie Lautstärkebalance und akustische Parameter passend zu Ihrem Raum.



- Die YPAO-Funktion des Geräts setzt YPAO-R.S.C. (Reflected Sound Control)-Technologie ein, die natürliche Schallfelder erzeugt, wie in einem auf akustische Perfektion ausgelegten Raum.



- Beachten Sie Folgendes im Bezug auf YPAO-Messungen.
 - Es werden sehr laute Testtöne ausgegeben, die Kleinkinder erschrecken könnten.
 - Die Testton-Lautstärke lässt sich nicht einstellen.
 - Sorgen Sie möglichst für Stille im Raum.
 - Halten Sie sich in einer Raumecke hinter der Hörposition auf, damit Sie kein Hindernis zwischen den Lautsprechern und dem YPAO-Mikrofon darstellen.
 - Schließen Sie keinen Kopfhörer an.

- Drücken Sie die Netztaaste  (Receiver), um das Gerät einzuschalten.
- Schalten Sie den Fernseher ein und schalten Sie dessen Eingang so um, dass die Videosignale des Geräts angezeigt werden (Buchse HDMI OUT).
- Schalten Sie den Subwoofer ein und stellen Sie dessen Lautstärke auf Mittelstellung ein. Wenn sich die Übernahmefrequenz einstellen lässt, stellen Sie sie auf Maximum ein.

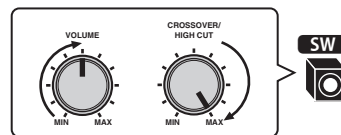

- Wenn Sie eine Bi-Amping-Verbindung oder Zone2-Lautsprecher verwenden, stellen Sie „Endstufe Zuord.“ (S. 95) im Menü „Setup“ auf die geeignete Einstellung, bevor Sie YPAO starten.

4 Platzieren Sie das YPAO-Mikrofon in Ohrhöhe an Ihrer Hörposition und schließen Sie es an der Buchse YPAO MIC an der Frontblende an.



- Platzieren Sie das YPAO-Mikrofon in Ohrhöhe an Ihrer Hörposition. Wir empfehlen die Verwendung eines Dreibeinstativs als Mikrofonständer. Mit den Feststellschrauben des Stativs können Sie das Mikrofon stabilisieren.

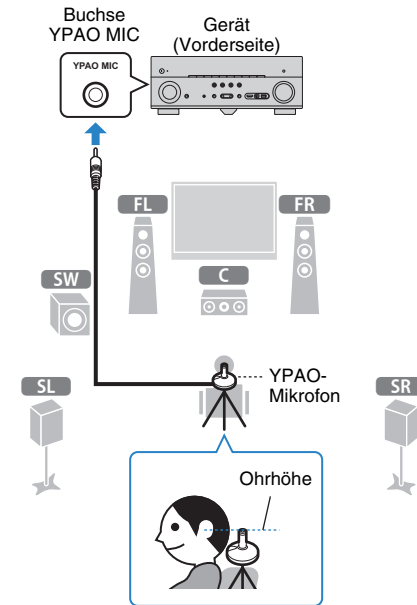



Cursortasten
ENTER
RETURN

Der folgende Bildschirm erscheint auf dem Fernseher.

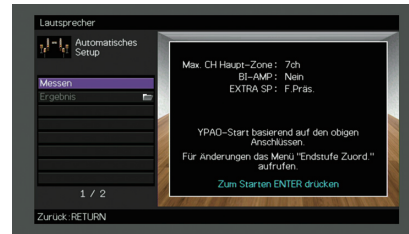

- Um den Vorgang abzubrechen, ziehen Sie das YPAO-Mikrofon ab, bevor die Messung beginnt.
- Um die Leistungsverstärker-Zuordnungseinstellung zu konfigurieren, drücken Sie RETURN und wählen Sie „Manuelles Setup“ (S. 95).

5 Um den Messvorgang zu starten, verwenden Sie die Cursortasten zur Auswahl von „Messen“ und drücken Sie ENTER.

Die Messung startet nach 10 Sekunden. Drücken Sie ENTER noch einmal, um die Messung sofort zu starten.



- Die Messung dauert etwa 3 Minuten.
- Um die Messung vorübergehend abzubrechen, drücken Sie RETURN.

Die folgende Anzeige erscheint nach der Messung auf dem Fernsehbildschirm.



- Wenn eine Fehlermeldung (wie E-1) oder ein Warnhinweis (wie W-1) erscheint, siehe „Fehlermeldungen“ (S. 36) oder „Warnmeldungen“ (S. 37).



- Um die Messergebnisse abzulesen, wählen Sie „Ergebnis“. Näheres hierzu siehe „Prüfen/Betrachten der Messergebnisse“ (S. 34).

6 Verwenden Sie die Cursortasten zur Auswahl von „Speichern/Abbr.“, und drücken Sie ENTER.

7 Um die Messergebnisse zu speichern, verwenden Sie die Cursortasten (◀/▶) zur Auswahl von „SPEICH.“, und drücken Sie ENTER.



Die angepassten Lautsprechereinstellungen werden angewendet.



- Um den Vorgang abzubrechen, ohne das Ergebnis zu speichern, wählen Sie „ABBR.“ aus.

8 Verwenden Sie die Cursortasten (◀/▶) zur Auswahl von „JA“ oder „NEIN“, um YPAO-Volume aktivieren/deaktivieren, und drücken Sie ENTER.



- Wenn YPAO-Volume aktiviert ist, werden die Hoch- und Niederfrequenzpegel automatisch der Lautstärke angepasst, damit Sie auch bei niedriger Lautstärke einen natürlichen Klang genießen können.
- Sie können YPAO-Volume auch unter „YPAO-Volume“ (S. 83) im Menü „Optionen“ aktivieren/deaktivieren.

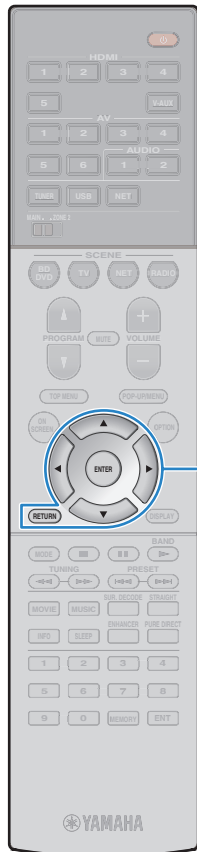

Cursortasten
ENTER
RETURN

9 Ziehen Sie das YPAO-Mikrofon vom Gerät ab.

Die Optimierung der Lautsprechereinstellungen ist damit abgeschlossen.

Vorsicht

- Da das YPAO-Mikrofon wärmeempfindlich ist, legen Sie das Mikrofon nicht an Orten ab, an denen es direktem Sonnenlicht oder hohen Temperaturen ausgesetzt wäre (z. B. auf AV-Geräten).

Prüfen/Betrachten der Messergebnisse

Sie können die YPAO-Messergebnisse ablesen und prüfen.

1 Verwenden Sie nach der Messung die Cursortasten zur Auswahl von „Ergebnis“ und drücken Sie ENTER.



- Sie können „Ergebnis“ auch aus „Automatisches Setup“ (S. 93) im Menü „Setup“ auswählen, was die vorherigen Messergebnisse anzeigt.

Es erscheint der folgende Bildschirm.



1 Einträge der Messergebnisse

2 Einzelheiten zu den Messergebnissen

2 Verwenden Sie die Cursortasten zur Auswahl eines Eintrags

Verkabelung	Polarität der einzelnen Lautsprecher Invertiert: Das Lautsprecherkabel kann mit invertierter Polung (+/-) angeschlossen werden.
Größe	Größe der einzelnen Lautsprecher (Übergangsfrequenz des Subwoofers) Groß: Der Lautsprecher kann tieffrequente Signale wirksam wiedergeben. Klein: Der Lautsprecher kann tieffrequente Signale nicht wirksam wiedergeben.
Abstand	Abstand jedes Lautsprechers von der Hörposition
Pegel	Lautstärkepegelanpassung für die einzelnen Lautsprecher

3 Um die Prüfung der Messergebnisse abzubrechen und zum vorherigen Bildschirm zurückzukehren, drücken Sie RETURN.

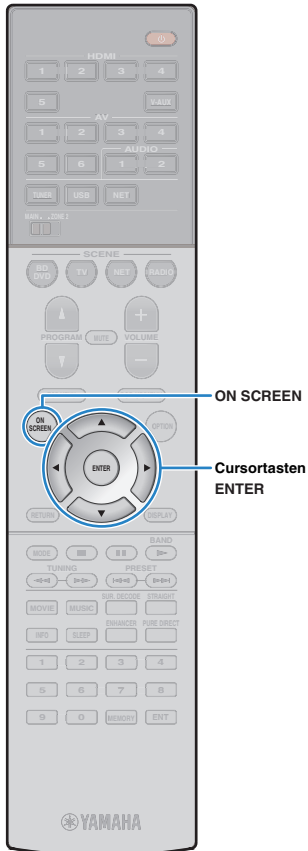

Laden der früheren YPAO-Einstellungen

Wenn die manuell konfigurierten Lautsprechereinstellungen nicht richtig erscheinen, folgen Sie den unten angegebenen Schritten, um die manuellen Einstellungen zu verwerfen und wieder die vorhergehenden YPAO-Einstellungen zu laden.

- 1 Wählen Sie im Menü „Setup“ „Lautsprecher“, „Automatisches Setup“ und danach „Ergebnis“ (S. 92).
- 2 Verwenden Sie die Cursortasten zur Auswahl von „Setup neu laden“, und drücken Sie ENTER.



- 3 Zum Verlassen des Menüs drücken Sie ON SCREEN.

Fehlermeldungen

Wenn eine Fehlermeldung während der Messung angezeigt wird, beheben Sie das Problem, und führen Sie YPAO erneut aus.



Fehlermeldung	Ursache	Abhilfe
E-1:Kein Front-LS	Es wurden keine Front-Lautsprecher erkannt.	
E-2:Kein Surr-LS	Einer der Surround-Lautsprecher kann nicht erkannt werden.	Folgen Sie den Bildschirmanweisungen zum Verlassen von YPAO, schalten Sie das Gerät aus, und prüfen Sie dann die Lautsprecherverbindungen.
E-3:K. F.Präs. LS	Einer der Präsenzlautsprecher kann nicht erkannt werden.	
E-4:SBR → SBL	Es ist nur ein hinterer Surround-Lautsprecher an der rechten Seite (R) angeschlossen.	Wenn Sie nur einen hinteren Surround-Lautsprecher verwenden, müssen Sie ihn an der Buchse SINGLE (L) anschließen. Folgen Sie den Bildschirmanweisungen zum Verlassen von YPAO, schalten Sie das Gerät aus, und schließen Sie dann den Lautsprecher erneut an.
E-5:Zu laut	Die Geräusche sind zu laut.	Halten Sie den Raum leise und folgen Sie den Bildschirmanweisungen, um die Messung erneut zu starten. Wenn Sie "FORTF." wählen, führt YPAO die Messung erneut aus und ignoriert etwaige erkannte Geräusche.
E-6:Surr. prüfen	Es sind hintere Surround-Lautsprecher, jedoch keine Surround-Lautsprecher angeschlossen.	Surround-Lautsprecher müssen angeschlossen werden, wenn hintere Surround-Lautsprecher verwendet werden sollen. Folgen Sie den Bildschirmanweisungen zum Verlassen von YPAO, schalten Sie das Gerät aus, und schließen Sie dann die Lautsprecher erneut an.
E-7:Kein MIC	Das YPAO-Mikrofon wurde abgezogen.	Schließen Sie das YPAO-Mikrofon fest an der Buchse YPAO MIC an, und folgen Sie den Bildschirmanweisungen, um die Messung erneut zu starten.
E-8:Kein Signal	Das YPAO-Mikrofon kann keine Testtöne erkennen.	Schließen Sie das YPAO-Mikrofon fest an der Buchse YPAO MIC an, und folgen Sie den Bildschirmanweisungen, um die Messung erneut zu starten. Tritt dieser Fehler wiederholt auf, wenden Sie sich an einen autorisierten Fachhändler oder Kundendienst von Yamaha.
E-9:Anw. Abbruch	Die Messung wurde abgebrochen.	Folgen Sie den Bildschirmanweisungen, um die Messung erneut zu starten. Um die Messung abzubrechen, wählen Sie „EXIT“.
E-10:Int. Fehler	Ein interner Fehler ist aufgetreten.	Folgen Sie den Bildschirmanweisungen zum Verlassen von YPAO, und schalten Sie das Gerät aus und wieder ein. Tritt dieser Fehler wiederholt auf, wenden Sie sich an einen autorisierten Fachhändler oder Kundendienst von Yamaha.

Warnmeldungen

Falls nach der Messung eine Warnmeldung erscheint, können Sie dennoch die Messergebnisse speichern, indem Sie die Bildschirmanweisungen befolgen. Wir empfehlen jedoch, YPAO erneut auszuführen, um das Gerät mit den optimalen Lautsprechereinstellungen zu betreiben.



Warnmeldung	Ursache	Abhilfe
W-1:Phase falsch	Eines der Lautsprecherkabel könnte mit invertierter Polung (+/-) angeschlossen sein.	Wählen Sie „Verkabelung“ in „Ergebnis“ (S. 34), und prüfen Sie die Kabelverbindungen (+/-) des Lautsprechers, für den „Invertiert“ angegeben ist. Wenn der Lautsprecher falsch angeschlossen ist: Schalten Sie das Gerät aus und schließen dann das Lautsprecherkabel erneut an. Wenn der Lautsprecher richtig angeschlossen ist: Je nach Art der Lautsprecher oder Umgebung kann diese Meldung auch dann erscheinen, wenn die Lautsprecher richtig angeschlossen sind. In diesem Fall können Sie die Meldung ignorieren.
W-2:Abst.zu groß	Einer der Lautsprecher ist weiter als 24 m von der Hörposition entfernt.	Wählen Sie „Abstand“ in „Ergebnis“ (S. 34), und stellen Sie den mit „>24,00m (>80,0ft)“ angegebenen Lautsprecher innerhalb 24 m von der Hörposition entfernt auf.
W-3:Pegelfehler	Es bestehen zu starke Lautstärkeunterschiede zwischen den Lautsprechern.	Prüfen Sie die Hörumgebung und die Kabelverbindungen (+/-) der einzelnen Lautsprecher sowie die Lautstärkeeinstellung des Subwoofers. Wir empfehlen, Lautsprecher des gleichen Typs oder mit möglichst ähnlichen Eigenschaften zu verwenden.

11 Drahtlos-Verbindung mit einem Netzwerkgerät

Verbinden Sie das Gerät mit einem Wireless-Router (Access Point) oder einem Mobilgerät, indem Sie eine Drahtlos-Verbindung herstellen.

Auswählen der Verbindungsmethode

Wählen Sie eine Ihrer Netzwerkumgebung angepasste Verbindungsmethode.

■ Verbindung mit einem Wireless-Router (Access Point)

Verbinden Sie das Gerät mit einem Wireless-Router (Access Point).

Sie können mit dem Gerät Internetradio, AirPlay oder Musikdateien hören, die auf Medien-Servern (PC/NAS) gespeichert sind.

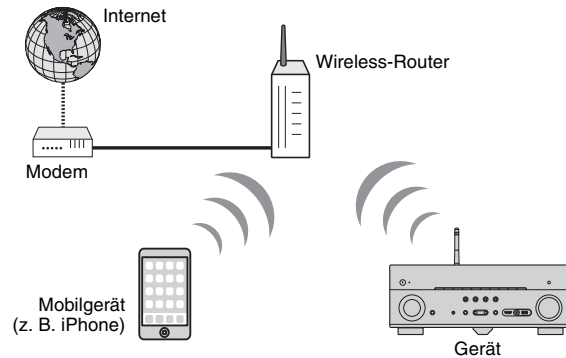

Näheres zur Verbindung siehe „Verbindung des Geräts mit einem Drahtlos-Netzwerk“ (S. 39).



- Die drahtlose Netzwerkverbindung und kabelgebundene Netzwerkverbindung können nicht gleichzeitig benutzt werden (S. 28) oder Wireless Direct (S. 44).
- Falls der Abstand zwischen dem Gerät und dem Wireless-Router (Access Point) zu groß ist, mag das Gerät keine Verbindung mit dem Router (Access Point) aufnehmen. Diese in solchem Fall näher beisammen bringen.

■ Verbindung ohne einen Wireless-Router (Access Point)

Schließen Sie ein Mobilgerät direkt am Gerät an.

Sie können mit der Smartphone/Tablet-Anwendung „AV CONTROLLER“ das Gerät vom Mobilgerät steuern oder auf dem Mobilgerät gespeicherte Musikdateien mit dem Gerät wiedergeben.

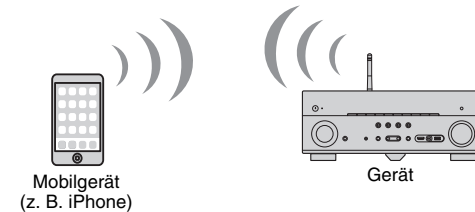

Näheres zur Verbindung siehe „Anschließen eines Mobilgeräts direkt am Gerät (Wireless Direct)“ (S. 44).



- Wireless Direct kann nicht gleichzeitig mit der kabelgebundenen Netzwerkverbindung (S. 28) bzw. der drahtlosen Netzwerkverbindung (S. 39) benutzt werden.
 - Wenn Wireless Direct aktiviert ist, stehen die folgenden Funktionen nicht zur Verfügung.
 - Internetradio
 - Netzwerkdienste
 - Wiedergabe von auf Media-Servern (PC/NAS) gespeicherter Musik
-  Einzelheiten zu „AV CONTROLLER“, besuchen Sie die Yamaha Website.

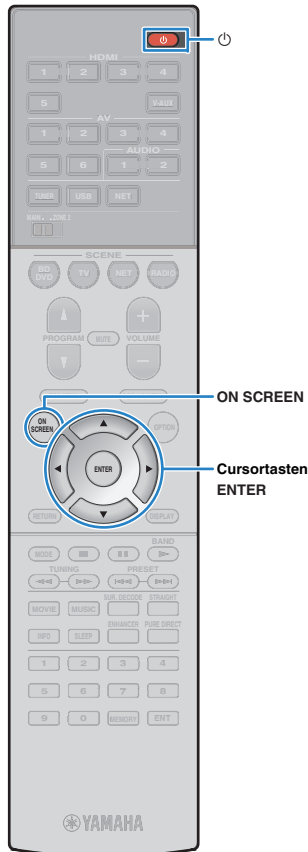

Verbindung des Geräts mit einem Drahtlos-Netzwerk

Es gibt mehrere Methoden zur Verbindung des Geräts mit einem Drahtlos-Netzwerk.

Wählen Sie eine Ihrer Umgebung angepasste Verbindungsmethode.

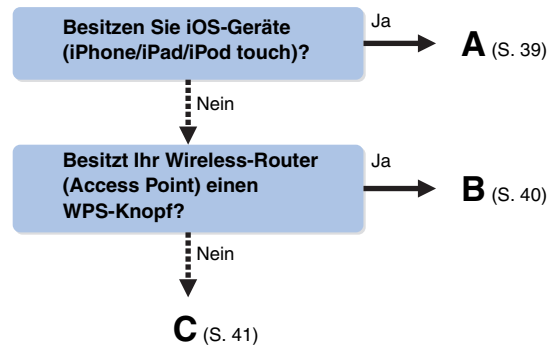

■ A: Freigeben der iOS-Geräteeinstellung

Sie können bequem eine Drahtlosverbindung einrichten, indem Sie die Verbindungseinstellungen von iOS-Geräten (iPhone/iPad/iPod touch) anwenden.

Vergewissern Sie sich zunächst, dass Ihr iOS -Gerät mit dem Wireless Router verbunden ist.



- Ihr iOS-Gerät muss iOS 5.0 oder neuer sein. Näheres zu den unterstützen Geräten siehe „Unterstützte Geräte und Dateiformate“ (S. 126).

- 1 Drücken Sie die Netztaaste (Receiver), um das Gerät einzuschalten.**
- 2 Schalten Sie den Fernseher ein und schalten Sie dessen Eingang so um, dass die Videosignale des Geräts angezeigt werden (Buchse HDMI OUT).**



- Die Bedienung über den Fernsehbildschirm ist nur verfügbar, wenn Ihr Fernseher über HDMI mit dem Gerät verbunden ist.

- 3 Drücken Sie ON SCREEN.**
- 4 Verwenden Sie die Cursortasten zur Auswahl von „Setup“, und drücken Sie ENTER.**
- 5 Verwenden Sie die Cursortasten (/) zur Auswahl von „Netzwerk“.**
- 6 Verwenden Sie die Cursortasten (/) zur Auswahl von „Netzwerkverbindung“, und drücken Sie ENTER.**
- 7 Verwenden Sie die Cursortasten (/) und ENTER, um „Drahtlos (Wi-Fi)“ und „OK“ auszuwählen.**

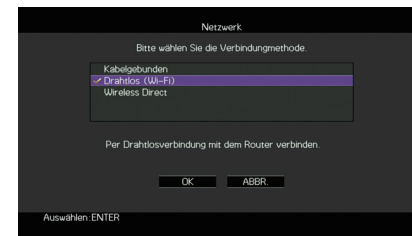

- Das Häkchen markiert die gegenwärtige Einstellung.

- 8 Verwenden Sie die Cursortasten (/) und ENTER, um „Wi-Fi-Einst. teilen (iOS)“ und „WEITER“ auszuwählen.**

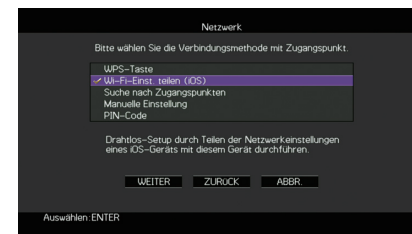

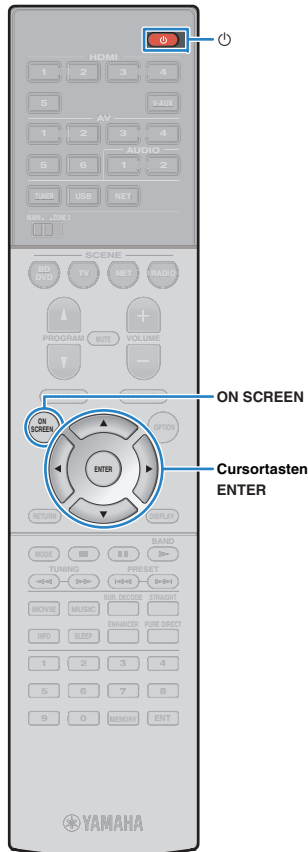

9 Schließen Sie das iOS-Gerät an der Buchse USB an, und deaktivieren Sie die Displaysperre am iOS-Gerät.

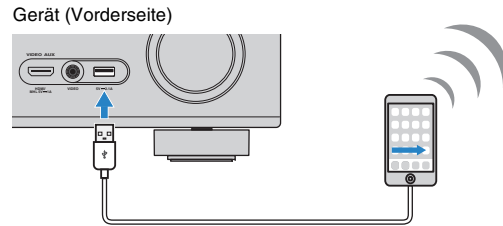

10 Verwenden Sie die Cursortasten (</>) zur Auswahl von „WEITER“, und drücken Sie ENTER.

11 Tippen Sie „Allow“ in der auf dem iOS-Gerät angezeigten Meldung an.

Sobald die Verbindung hergestellt ist, wird „fertig“ am Fernseh Bildschirm angezeigt.

12 Zum Verlassen des Menüs drücken Sie ON SCREEN.

B: Verwenden der WPS Konfiguration per Knopfdruck

Sie können bequem eine Drahtlos-Verbindung mit einem einzigen WPS-Knopfdruck herstellen.



• Diese Konfiguration ist nicht möglich, wenn die Sicherheitsmethode Ihres Wireless-Routers (Access Point) WEP lautet. Verwenden Sie in solchem Fall einen andere Verbindungsmethode.

1 Drücken Sie die Netztaste (Receiver), um das Gerät einzuschalten.

2 Halten Sie INFO (WPS) an der Frontblende 3 Sekunden lang gedrückt.

„Press WPS button on Access Point“ wird im Frontblende-Display angezeigt.

3 Drücken Sie den WPS-Knopf am Wireless-Router (Access Point).

Sobald die Verbindung hergestellt ist, wird „Completed“ im Frontblende-Display angezeigt.

Falls „Not connected“ angezeigt wird, wiederholen Sie ab Schritt 1 oder versuchen Sie eine andere Verbindungsmethode aus.

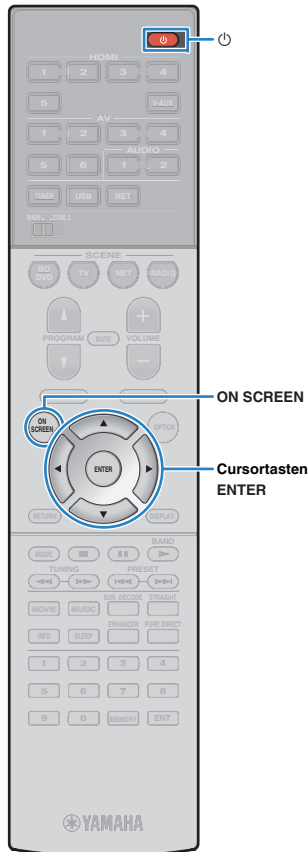

C: Verwenden anderer Verbindungsmethoden

Falls Ihr Wireless Router (Access Point) die WPS-Knopf-Konfiguration nicht unterstützt, konfigurieren Sie die Drahtlos-Netzwerkeinstellungen wie folgt.

- 1 Drücken Sie die Netztaste (Receiver), um das Gerät einzuschalten.
- 2 Schalten Sie den Fernseher ein und schalten Sie dessen Eingang so um, dass die Videosignale des Geräts angezeigt werden (Buchse HDMI OUT).
- Die Bedienung über den Fernsehbildschirm ist nur verfügbar, wenn Ihr Fernseher über HDMI mit dem Gerät verbunden ist.
- 3 Drücken Sie ON SCREEN.
- 4 Verwenden Sie die Cursortasten zur Auswahl von „Setup“, und drücken Sie ENTER.
- 5 Verwenden Sie die Cursortasten (/) zur Auswahl von „Netzwerk“.
- 6 Verwenden Sie die Cursortasten (/) zur Auswahl von „Netzwerkverbindung“, und drücken Sie ENTER.
- 7 Verwenden Sie die Cursortasten (/) und ENTER, um „Drahtlos (Wi-Fi)“ und „OK“ auszuwählen.

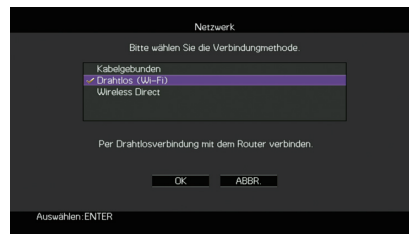

- Das Häkchen markiert die gegenwärtige Einstellung.

- 8 Verwenden Sie die Cursortasten (/) und ENTER, um die gewünschte Verbindungsmethode und „WEITER“ auszuwählen.

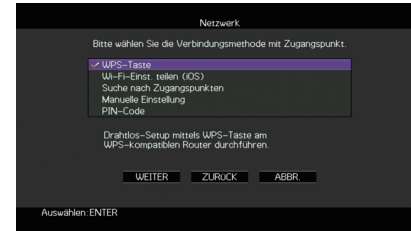

Folgende Verbindungsmethoden sind verfügbar.

WPS-Taste	Sie können am Fernsehbildschirm eine Drahtlos-Verbindung mit dem WPS-Knopf einrichten. Folgen Sie den Anweisungen auf dem Fernsehbildschirm.
Wi-Fi-Einst. teilen (iOS)	Siehe „Freigeben der iOS-Geräteeinstellung“ (S. 39).
Suche nach Zugangspunkten	Sie können eine Drahtlos-Verbindung einrichten, indem Sie nach einem Access Point suchen. Näheres zu den Einstellungen siehe „Suchen nach einem Access Point“ (S. 42).
Manuelle Einstellung	Sie können eine Drahtlos-Verbindung einrichten, indem Sie die notwendigen Informationen (wie SSID) manuell eingeben. Näheres zu den Einstellungen siehe „Manuelles Herstellen der Drahtlos-Verbindung“ (S. 42).
PIN-Code	Sie können eine Drahtlos-Verbindung einrichten, indem Sie den PIN-Code des Geräts im Wireless-Router (Access Point) eingeben. Diese Methode ist verfügbar, wenn der Wireless-Router (Access Point) die WPS PIN-Code-Methode unterstützt. Näheres zu den Einstellungen siehe „Verwendung des PIN-Codes“ (S. 43).

Über WPS

WPS (Wi-Fi Protected Setup) ist ein von der Wi-Fi Alliance erstellter Standard zur bequemen Einrichtung eines drahtlosen Heimnetzwerks.

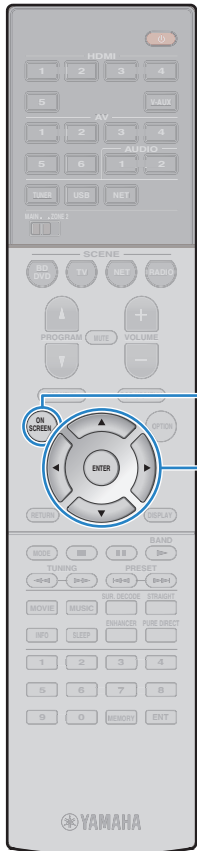

ON SCREEN

Cursortasten
ENTER

Suchen nach einem Access Point

Wenn Sie „Suche nach Zugangspunkten“ als Verbindungsmethode auswählen, sucht das Gerät nach Access Points. Nach einer Weile wird die Liste der verfügbaren Access Points am Fernsehbildschirm angezeigt.

1 Verwenden Sie die Cursortasten und ENTER, um den gewünschten Access Point und „WEITER“ auszuwählen.

Der Drahtlosverbindungs-Bildschirm erscheint auf dem Fernseher.

2 Verwenden Sie die Cursortasten und ENTER, um den Sicherheitsschlüssel einzugeben und „WEITER“ auszuwählen.



3 Verwenden Sie die Cursortasten (◀/▶) zur Auswahl von „VERBINDEN“, und drücken Sie ENTER, um den Verbindungsvorgang zu starten.

Sobald die Verbindung hergestellt ist, wird „fertig“ am Fernsehbildschirm angezeigt.

Falls „Nicht verbunden“ angezeigt wird, wiederholen Sie ab Schritt 1 oder versuchen Sie eine andere Verbindungsmethode aus.

4 Zum Verlassen des Menüs drücken Sie ON SCREEN.

Manuelles Herstellen der Drahtlos-Verbindung

Wenn Sie „Manuelle Einstellung“ als Verbindungsmethode auswählen, erscheint der Drahtlosverbindungs-Bildschirm auf dem Fernseher.

Sie müssen SSID (Netzwerknamen), Verschlüsselungsmethode und Sicherheitsschlüssel für Ihr Netzwerk einrichten.

1 Verwenden Sie die Cursortasten und ENTER, um die SSID des Access Points einzugeben und „WEITER“ auszuwählen.

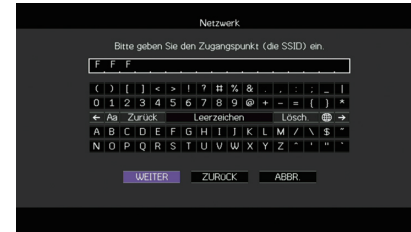

2 Verwenden Sie die Cursortasten (Δ/▽) und ENTER, um die Verschlüsselungsmethode des Access Points zu prüfen und „WEITER“ auszuwählen.



Einstellungen

Nicht vorh., WEP, WPA-PSK (TKIP), WPA-PSK (AES), WPA2-PSK (AES), Mixed-Modus

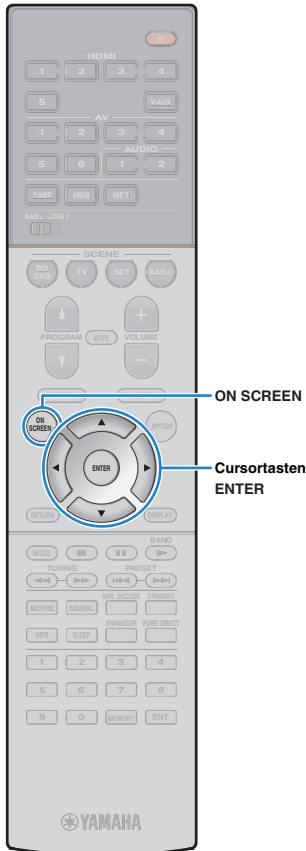

3 Verwenden Sie die Cursortasten und ENTER, um den Sicherheitsschlüssel einzugeben und „WEITER“ auszuwählen.

Wenn Sie in Schritt 2 „Nicht vorh.“ auswählen, ist diese Einstellung nicht verfügbar. Fahren Sie fort mit Schritt 4.

Wenn Sie „WEP“ auswählen, geben Sie eine 5- oder 13-stellige Zeichenfolge bzw. eine 10- oder 26-stellige Hexadezimalzahl ein.

Wenn Sie eine andere Methode auswählen, geben Sie eine 8- bis 63-stellige Zeichenfolge bzw. eine 64-stellige Hexadezimalzahl ein.



4 Verwenden Sie die Cursortasten (◀/▶) zur Auswahl von „VERBINDEN“, und drücken Sie ENTER, um den Verbindungsvorgang zu starten.

Sobald die Verbindung hergestellt ist, wird „fertig“ am Fernsehbildschirm angezeigt.

Wenn „Nicht verbunden“ angezeigt wird, prüfen Sie alle eingegebenen Information und wiederholen Sie ab Schritt 1.

5 Zum Verlassen des Menüs drücken Sie ON SCREEN.

☐ Verwendung des PIN-Codes

Wenn Sie „PIN-Code“ als Verbindungsmethode auswählen, erscheint die Liste verfügbarer Access Points auf dem Fernseher.

1 Verwenden Sie die Cursortasten und ENTER, um den gewünschten Access Point und „WEITER“ auszuwählen.

Der PIN-Code des Geräts wird am Fernsehbildschirm angezeigt.

2 Geben Sie den PIN-Code am Wireless-Router (Access Point) ein.

Näheres über die Einstellung erfahren Sie in der Anleitung für den Wireless-Router (Access Point).

3 Verwenden Sie die Cursortasten (◀/▶) zur Auswahl von „VERBINDEN“, und drücken Sie ENTER, um den Verbindungsvorgang zu starten.

Sobald die Verbindung hergestellt ist, wird „fertig“ am Fernsehbildschirm angezeigt.

Falls „Nicht verbunden“ angezeigt wird, wiederholen Sie ab Schritt 1 oder versuchen Sie eine andere Verbindungsmethode aus.

4 Zum Verlassen des Menüs drücken Sie ON SCREEN.

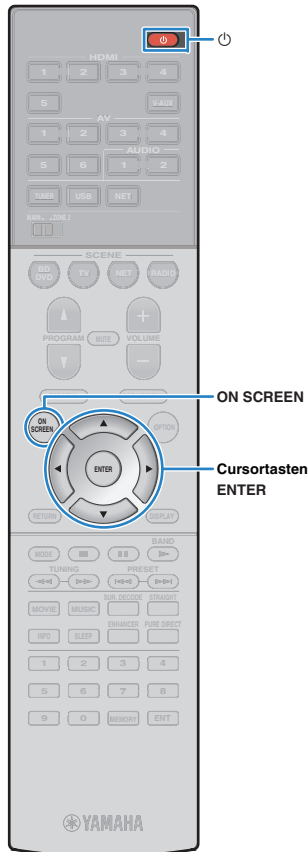

Anschließen eines Mobilgeräts direkt am Gerät (Wireless Direct)

Schließen Sie ein Mobilgerät wie folgt direkt am Gerät an.





- Eine Wireless Direct-Verbindung kann aufgrund unzureichender Verschlüsselung unsicher sein. Verbundene Drahtlosgeräte könnten unerlaubt Wiedergabe-Bedienvorgänge am Gerät vornehmen.

- 1 Drücken Sie die Netztaste  (Receiver), um das Gerät einzuschalten.**
- 2 Schalten Sie den Fernseher ein und schalten Sie dessen Eingang so um, dass die Videosignale des Geräts angezeigt werden (Buchse HDMI OUT).**



- Die Bedienung über den Fernsehbildschirm ist nur verfügbar, wenn Ihr Fernseher über HDMI mit dem Gerät verbunden ist.

- 3 Drücken Sie ON SCREEN.**
- 4 Verwenden Sie die Cursortasten zur Auswahl von „Setup“, und drücken Sie ENTER.**
- 5 Verwenden Sie die Cursortasten () zur Auswahl von „Netzwerk“.**
- 6 Verwenden Sie die Cursortasten () zur Auswahl von „Netzwerkverbindung“, und drücken Sie ENTER.**

- 7 Verwenden Sie die Cursortasten () und ENTER, um „Wireless Direct“ und „OK“ auszuwählen.**

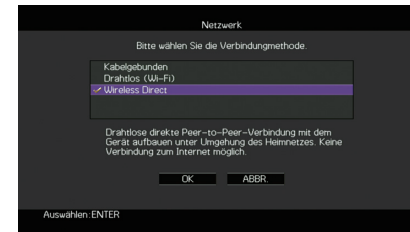

- Das Häkchen markiert die gegenwärtige Einstellung.

- 8 Verwenden Sie die Cursortasten () und ENTER, um die gewünschte Verschlüsselungsmethode zu prüfen und „WEITER“ auszuwählen.**



Einstellungen

Nicht vorh., WEP



- Wenn Sie „Nicht vorh.“ wählen, kann die Verbindung aufgrund unverschlüsselter Kommunikation unsicher sein.

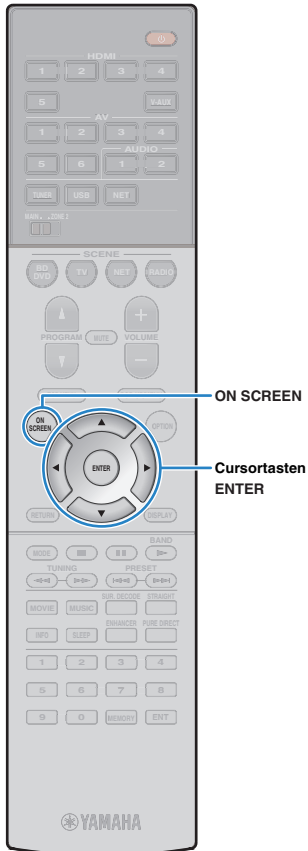

9 Verwenden Sie die Cursortasten und ENTER, um den Sicherheitsschlüssel einzugeben und „WEITER“ auszuwählen.

Wenn Sie in Schritt 8 „Nicht vorh.“ auswählen, ist diese Einstellung nicht verfügbar. Fahren Sie fort mit Schritt 10. Anderenfalls geben Sie eine 5- oder 13-stellige Zeichenfolge ein.

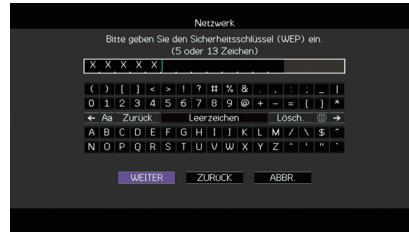

10 Verwenden Sie die Cursortasten (</>) zur Auswahl von „OK“, und drücken Sie ENTER, um die Einstellung zu speichern.

Die vorgenommenen Einstellungen erscheinen auf dem Fernsehbildschirm.

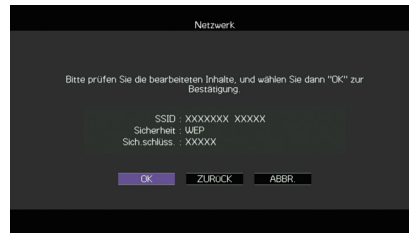

Die SSID- und Sicherheitsschlüssel-Informationen sind für die Einrichtung eines Mobilgeräts notwendig.

11 Konfigurieren Sie die Wi-Fi-Einstellungen des Mobilgeräts.

Einzelheiten zu Einstellung und Bedienung Ihres Mobilgeräts entnehmen Sie bitte dessen Bedienungsanleitung.

- ① Aktivieren Sie die Wi-Fi-Funktion des Mobilgeräts.
- ② Wählen Sie die in Schritt 10 angezeigte SSID aus der Liste verfügbarer Access Points.
- ③ Wenn Sie zur Eingabe eines Passworts aufgefordert werden, geben Sie den in Schritt 10 angezeigten Sicherheitsschlüssel ein.

12 Zum Verlassen des Menüs drücken Sie ON SCREEN.

WIEDERGABE

Grundlegende Bedienungsvorgänge bei der Wiedergabe

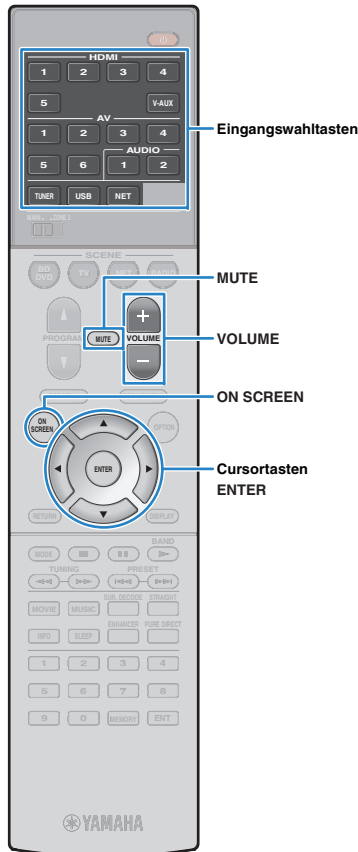

- 1 Schalten Sie die am Gerät angeschlossenen externen Geräte (wie Fernseher oder BD-/DVD-Player) ein.**
- 2 Verwenden Sie die Eingangswahltasten zur Auswahl einer Eingangsquelle.**
- 3 Starten Sie am externen Gerät die Wiedergabe, oder wählen Sie einen Radiosender aus.**

Einzelheiten zur Wiedergabe finden Sie in der Bedienungsanleitung des externen Geräts.

Die folgenden Vorgänge sind auf den angegebenen Seiten beschrieben.

- FM-/AM-Radio (UKW/MW) hören (S. 54)
- Wiedergabe von Musik vom iPod (S. 59)
- Wiedergabe von auf einem USB-Speichergerät gespeicherter Musik (S. 62)
- Wiedergabe von auf Media-Servern (PCs/NAS) gespeicherter Musik (S. 65)
- Internetradio hören (S. 69)
- Wiedergabe von Musik mit AirPlay (S. 72)

- 4 Drücken Sie VOLUME, um die Lautstärke einzustellen.**



- Um die Audioausgabe stummzuschalten, drücken Sie MUTE. Drücken Sie nochmals MUTE, um die Stummschaltung aufzuheben.
- Um die Höhen/Bässe des Klangs einzustellen, verwenden Sie das Menü„Optionen“ oder TONE CONTROL an der Frontblende (S. 83).



Eingangsauswahl auf dem Bildschirm

- ① Drücken Sie ON SCREEN.
- ② Verwenden Sie die Cursortasten zur Auswahl von „Eingang“, und drücken Sie ENTER.
- ③ Verwenden Sie die Cursortasten zur Auswahl der gewünschten Eingangsquelle, und drücken Sie ENTER.



Auswählen der Eingangsquelle und der bevorzugten Einstellungen mit einem Tastendruck (SCENE)

Mit der Funktion SCENE können Sie die zugeordnete Eingangsquelle, das Klangprogramm sowie Compressed Music Enhancer ein/aus mit einem einzigen Tastendruck auswählen.

1 Drücken Sie SCENE.

Die Eingangsquelle und die in der entsprechenden Szene gespeicherten Einstellungen werden ausgewählt. Das Gerät schaltet sich automatisch ein, wenn es sich im Bereitschaftsmodus befindet.

Standardmäßig werden in jeder Szene die folgenden Einstellungen gespeichert.

SCENE	Eingang	Klangprogramm	Compressed Music Enhancer
BD/DVD	HDMI 1	MOVIE (Sci-Fi)	Aus
TV	AV 4	STRAIGHT	Ein
NET	NET RADIO	MUSIC (7ch Stereo)	Ein
RADIO	TUNER	MUSIC (7ch Stereo)	Ein

Konfigurieren von Szenenzuordnungen

1 Führen die folgenden Bedienvorgänge durch, um die Einstellungen vorzubereiten, die Sie einer Szene zuweisen möchten.

- Wählen eine Eingangsquelle aus (S. 46)
- Wählen Sie ein Klangprogramm aus (S. 48)
- Aktivieren/deaktivieren Sie den Compressed Music Enhancer (S. 53)

2 Halten Sie die gewünschte Taste SCENE gedrückt, bis „SET Complete“ im Frontblende-Display erscheint.



- Die Szenenzuordnungen können Sie auch im Menü „Szene“ konfigurieren (S. 87).
- Die SCENE-Wiedergabekopplung ermöglicht Ihnen, die Wiedergabe eines über HDMI am Gerät angeschlossenen externen Geräts zu starten. Um die SCENE-Wiedergabekopplung einzuschalten, geben Sie den Gerätetyp unter „Gerätesteuer.“ (S. 88) im Menü „Szene“ an.

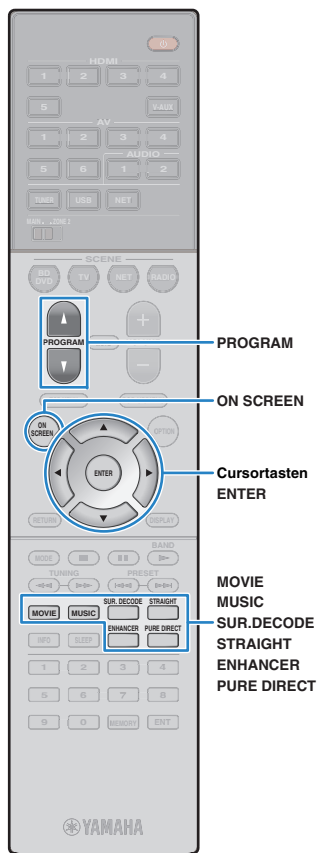

Auswählen des Klangmodus

Das Gerät ist mit einer Vielzahl von Klangprogrammen und Surround-Dekodern ausgestattet, die Ihnen ermöglichen, Wiedergabequellen mit Ihrem bevorzugten Klangmodus (wie Schallfeldeffekt oder Stereowiedergabe) wiederzugeben.

□ Auswählen eines für Filme geeigneten Klangprogramms

- Drücken Sie mehrmals MOVIE.

In diesem Modus können Sie Schallfeldeffekte hören, die für die Wiedergabe von Videoquellen wie Filmen, Fernsehprogrammen und Spielen optimiert sind (S. 49).

□ Auswählen eines für Musik oder Stereowiedergabe geeigneten Klangprogramms

- Drücken Sie mehrmals MUSIC.

In diesem Modus können Sie Schallfeldeffekte hören, die für die Wiedergabe von Musiksignalquellen oder Stereowiedergabe optimiert sind (S. 50).

□ Auswählen eines Surround-Dekoders

- Drücken Sie mehrmals SUR.DECODE.

In diesem Modus können Sie die unverarbeitete, mehrkanalige Wiedergabe von 2-kanaligen Quellen hören (S. 52).

□ Umschalten in den Straight-Dekodermodus

- Drücken Sie STRAIGHT.

In diesem Modus können Sie die unverarbeitete Klangwiedergabe auf den Originalkanälen hören (S. 52).

□ Umschalten in den Modus Pure Direct

- Drücken Sie PURE DIRECT.

In diesem Modus können Sie reinen Hi-Fi-Klang hören, indem das elektrische Rauschen von anderen Schaltkreisen verringert wird (S. 53).

□ Aktivieren von Compressed Music Enhancer

- Drücken Sie ENHANCER.

In diesem Modus können Sie vorkomprimierte Musik mit größerer Tiefe und Breite hören (S. 53).

■ Auswählen eines Klangprogramms/Surround-Dekoders auf dem Bildschirm

- ① Drücken Sie ON SCREEN.
- ② Verwenden Sie die Cursortasten zur Auswahl von „Klangprogramm“, und drücken Sie ENTER.
- ③ Verwenden Sie die Cursortasten zur Auswahl eines Klangprogramms/Surround-Dekoders, und drücken Sie ENTER.



- Sie können durch Drücken von PROGRAM auch Klangprogramme oder den Surround-Dekoder umschalten.
- Die Einstellungen der Klangprogramme und Surround-Dekoder können Sie im Menü „Klangprogramm“ ändern (S. 89).
- Der Klangmodus kann getrennt für jede Eingangsquelle angewendet werden.
- Wenn Sie Audiosignale mit einer Abtastfrequenz von mehr als 96 kHz wiedergeben, wird automatisch der Straight-Dekoder-Modus (S. 52) gewählt.
- Welche Lautsprecher momentan Ton ausgeben, können Sie an den Lautsprecheranzeigen an der Frontblende des Geräts (S. 9) oder im Bildschirm „Audiosignal“ im Menü „Information“ ablesen (S. 109).

Erzeugen von stereoskopischen Schallfeldern (CINEMA DSP 3D)



Das Gerät ist mit vielen Klangprogrammen ausgestattet, welche eine Yamaha-eigene DSP-Technologie verwenden (CINEMA DSP 3D). Sie können hiermit auf einfache Weise Schallfelder echter Kino- oder Konzertsäle in Ihrem Hörraum herstellen und natürliche, stereoskope Schallfelder hören.

Klangprogramm-Kategorie

„CINEMA DSP“ leuchtet auf



Klangprogramm



- Zur Benutzung des herkömmlichen CINEMA DSP stellen Sie „CINEMA DSP 3D-Modus“ (S. 99) im Menü „Setup“ auf „Aus“.
- Wir empfehlen die Verwendung von Präsenzlautsprechern, um die volle Wirkung der 3D-Schallfelder zu erleben. Das Gerät erzeugt jedoch, selbst wenn keine Präsenzlautsprecher angeschlossen sind, mit Hilfe der Front-, Center- und Surround-Lautsprecher Virtual Presence Speaker (VPS), um stereoskope Schallfelder zu erzeugen. Wenn VPS aktiv ist, leuchtet „VIRTUAL“ auf dem Frontblende-Display.

Passende Klangprogramme für Filme (MOVIE)

Die folgenden Klangprogramme sind für die Wiedergabe von Videoquellen wie Filmen, Fernsehprogrammen und Spielen optimiert.

MOVIE THEATER

Standard	Dieses Programm erzeugt ein Schallfeld, das den Surround-Effekt hervorhebt, ohne die ursprüngliche akustische Ausrichtung von Mehrkanal-Audiosystemen wie Dolby Digital und DTS zu beeinflussen. Es wurde nach dem Vorbild eines „idealen Kinosaals“ konzipiert, in dem für die Zuhörer von links, von rechts und von hinten ein beeindruckender Nachhall entsteht.
Spectacle	Dieses Programm repräsentiert das spektakuläre Erlebnis groß angelegter Filmproduktionen. Es liefert einen erweiterten Klangraum, der für Breitwandformate wie Cinemascope geeignet ist, und glänzt durch einen großen Dynamikbereich, der von leisen Geräuschen bis hin zu lauten Explosionen alles abdeckt.
Sci-Fi	Dieses Programm reproduziert deutlich das fein gearbeitete Sound-Design moderner Science-Fiction-Filme und anderer Special-Effects-Filme. Sie können eine Reihe kinematografisch erzeugter virtueller Klangräume genießen, die mit deutlicher Trennung zwischen Dialog, Sound-Effekten und Hintergrundmusik reproduziert werden.
Adventure	Dieses Programm ist ideal für die präzise Reproduktion des Sound-Designs von Action- und Adventure-Filmen geeignet. Das Schallfeld begrenzt den Nachhall, legt jedoch eine größere Betonung auf den Eindruck der Ausdehnung zu beiden Seiten, durch einen nach links und rechts stark erweiterten Klang. Die reproduzierte Tiefe erzeugt einen klaren und kräftigen Raumklang, während gleichzeitig die Artikulation des Klangs sowie die Kanaltrennung erhalten bleibt.
Drama	Dieses Programm erzeugt einen stabilen Nachhall, der sich für die verschiedensten Filmgenres eignet, von dramatischen Werken über Musicals bis hin zu Komödien. Der Nachhall ist dezent, aber passender Weise stereophon. Die Soundeffekte und die Hintergrundmusik werden mit einem unaufdringlichen Echo wiedergegeben, das die Artikulation des Dialogs nicht beeinträchtigt. Auch langes Hören führt nicht zur Ermüdung.
Mono Movie	Dieses Programm dient zur einkanaligen Wiedergabe von Mono-Videoquellen, wie zum Beispiel klassischen Filmen, in der Atmosphäre eines guten alten Kinos. Das Programm erzeugt einen angenehmen, tiefen Raum durch Hinzufügen von Basisbreite und einem geeigneten Nachhall für den Originalton.

ENTERTAINMENT

Sports	Dieses Programm ermöglicht dem Zuhörer, die volle Lebendigkeit von Sportübertragungen und leichten Unterhaltungsshows zu erleben. Bei Sportübertragungen werden die Stimmen des Kommentators und des Sportreporters deutlich in der Mitte platziert, während die Atmosphäre im Stadion durch die seitliche Einspielung der Geräusche des Publikums in einem geeigneten Raum realistisch übermittelt wird.
Action Game	Dieses Programm ist für Action-Videospiele wie Autorennen und Kampfspiele geeignet. Durch die Realitätsnähe und Betonung verschiedener Effekte haben die Spieler das Gefühl, mitten im Spielgeschehen zu sein, und können sich daher besser darauf konzentrieren. Verwenden Sie dieses Programm in Kombination mit Compressed Music Enhancer für ein dynamisches und kraftvolles Klangbild.
Roleplaying Game	Dieses Programm ist für Rollenspiele und Adventure-Games geeignet. Durch dieses Programm erhält das Schallfeld mehr Klangtiefe für eine natürliche und realistische Wiedergabe von Hintergrundmusik, Spezialeffekten und Dialog in verschiedenen Szenen. Verwenden Sie dieses Programm in Kombination mit Compressed Music Enhancer für ein klareres und räumlicheres Klangbild.
Music Video	Dieses Programm ermöglicht das Hören und Sehen von Videos von Pop-, Rock- und Jazzkonzerten, so als ob Sie selbst dort wären. Tauchen Sie ein in die heiße Konzertatmosphäre! Erleben Sie die Lebendigkeit des Klangs der Sänger und Solisten auf der Bühne, das Presence-Schallfeld, das die Rhythmusinstrumente betont, und das Surround-Schallfeld, das den Raumklang einer großen Konzerthalle simuliert.

Passende Klangprogramme für Musik/Stereowiedergabe (MUSIC)

Die folgenden Klangprogramme sind für die Wiedergabe von Musikquellen optimiert. Sie können auch Stereowiedergabe auswählen.

CLASSICAL

Hall in Munich	Dieses Programm simuliert eine Konzerthalle in München mit etwa 2.500 Plätzen und eleganter Holzverkleidung. Ein feiner, schöner Nachhall verteilt sich großzügig und schafft eine beruhigende Atmosphäre. Der virtuelle Sitzplatz des Zuhörers befindet sich in der Mitte links in der Arena.
Hall in Vienna	Dieses Programm simuliert eine mittelgroße Konzerthalle in Quaderform in Wien, mit 1.700 Plätzen und großer Tradition. Säulen und Ornamentalschnitzereien erzeugen extrem komplexe Hallstrukturen in allen Richtungen, die zu einem sehr vollen, satten Klang führen.
Chamber	Dieses Programm simuliert einen relativ breiten Raum mit einer hohen Decke, der in etwa einem Konzertsaal in einem Schloss entspricht. Der angenehme Nachhalleffekt eignet sich für höfische Musik und Kammermusik.

LIVE/CLUB

Cellar Club	Dieses Programm simuliert einen gemütlichen Live-Club mit niedriger Decke und intimer Atmosphäre. Dieses realistische, lebensechte Klangfeld liefert einen kräftigen Klang, bei dem Sie das Gefühl haben, sich in der vordersten Reihe vor einer kleinen Bühne zu befinden.
The Roxy Theatre	Dieses Programm erzeugt das Schallfeld eines Konzertsaals für Rockmusik in Los Angeles mit 460 Plätzen. Der virtuelle Sitzplatz des Zuhörers befindet sich links in der Mitte der Halle.
The Bottom Line	Dieses Programm erzeugt das Schallfeld vor der Bühne des einst berühmten Jazzklubs The Bottom Line in New York. Der Raum bietet Sitze für 300 Personen links und rechts in einem Schallfeld, das einen lebensechten und dynamischen Sound bietet.

STEREO

2ch Stereo	Verwenden Sie dieses Programm, um Mehrkanal-Quellen auf 2 Kanäle herunterzumischen. Wenn Mehrkanal-Signale eingespeist werden, wird ein Downmix auf 2 Kanäle durchgeführt; diese Signale werden dann über die Front-Lautsprecher links und rechts ausgegeben (dieses Programm wendet nicht CINEMA DSP an).
7ch Stereo	Verwenden Sie dieses Programm, um den Ton über alle Lautsprecher auszugeben. Bei der Wiedergabe von Mehrkanal-Signalquellen wird ein Downmix der Quelle auf 2 Kanäle durchgeführt, und der Ton wird über alle Lautsprecher ausgegeben. Dieses Programm erzeugt ein größeres Schallfeld und ist ideal für Hintergrundmusik bei Partys geeignet.



- CINEMA DSP 3D (S. 49) und Virtual CINEMA DSP (S. 51) bleiben aus, wenn „2ch Stereo“ oder „7ch Stereo“ ausgewählt ist.

■ Wiedergabe von Schallfeldeffekten ohne Surround-Lautsprecher (Virtual CINEMA DSP)

Wenn Sie eines der Klangprogramme (außer 2ch Stereo und 7ch Stereo) auswählen, wenn keine Surround-Lautsprecher angeschlossen sind, nutzt das Gerät die eigene Virtual-Surround-Technologie von Yamaha, um bis zu 7-kanaligen Surround-Sound zu reproduzieren und Ihnen zu ermöglichen, nur mit den Front-Lautsprechern ein gut ausgerichtetes Schallfeld zu erleben. Wir empfehlen die Verwendung von Präsenzlautsprechern, um die volle Wirkung der stereoskopischen Schallfelder zu erleben.



- Wenn Virtual CINEMA DSP aktiv ist, leuchtet „VIRTUAL“ auf dem Frontblende-Display.

■ Surround-Wiedergabe mit 5 vorne aufgestellten Lautsprechern (Virtual CINEMA FRONT)

Falls Sie hinten im Raum nicht über den notwendigen Platz verfügen, können Sie Ihre Surround-Lautsprecher vorne aufstellen (S. 15) und dennoch mit Virtual CINEMA FRONT mehrkanaligen Surround-Sound erleben.

Wenn „Anordnung (Surround)“ (S. 96) im Menü „Setup“ auf „Front“ eingestellt ist, erzeugt das Gerät hinten virtuelle Surround-Lautsprecher, so dass Sie mit 5 vorne aufgestellten Lautsprechern mehrkanaligen Surround-Sound erleben können.



- Wenn Virtual CINEMA FRONT aktiv ist, leuchtet „VIRTUAL“ auf dem Frontblende-Display.

■ Hören von Surround-Sound über Kopfhörer (SILENT CINEMA)

SILENT™
CINEMA

Wenn Sie an der Buchse PHONES einen Kopfhörer anschließen und ein Klangprogramm wählen oder einen Surround-Dekoder anschließen, können Sie Surround- oder Schallfeldeffekte wie beispielsweise ein mehrkanaliges Lautsprechersystem mit einem Stereokopfhörer wiedergeben.



Unverarbeitete Wiedergabe

Sie können Eingangsquellen ohne jede Verarbeitung mit Schallfeldeffekten wiedergeben.

■ Wiedergabe als Originalkanäle (Straight-Dekoder)

Wenn die direkte Dekodierung aktiv ist, gibt das Gerät den Stereoklang 2-kanaliger Signalquellen wie CDs über die Front-Lautsprecher wieder und mehrkanalige Signalquellen als unverarbeiteten Mehrkanalton.

1 Drücken Sie STRAIGHT.

Mit jedem Druck auf die Taste wird der Straight-Dekodermodus aktiviert oder deaktiviert.



- Um eine 6.1-/7.1-Kanal-Wiedergabe von 5.1-Kanal-Quellen zu ermöglichen, wenn hintere Surround-Lautsprecher verwendet werden, stellen Sie „Erweitertes Surround“ (S. 99) im Menü „Setup“ auf eine andere Einstellung als „Aus“ ein.
- Wenn „Anordnung (Surround)“ (S. 96) im Menü „Setup“ auf „Front“ eingestellt ist, ist Virtual CINEMA FRONT (S. 51) bei der Wiedergabe einer mehrkanaligen Quelle aktiv.

■ Wiedergabe 2-kanaliger Signalquellen im Mehrkanalmodus (Surround-Dekoder)

Der Surround-Dekoder ermöglicht die unverarbeitete, mehrkanalige Wiedergabe von 2-kanaligen Quellen. Wenn eine mehrkanalige Quelle eingespeist wird, arbeitet der Dekoder auf die gleiche Weise wie der Straight-Dekodermodus.

Näheres zu den einzelnen Dekodern siehe „Glossar“ (S. 124).

1 Drücken Sie SUR.DECODE, um einen Surround-Dekoder auszuwählen.

Mit jedem Druck auf die Taste wird der Surround-Dekoder umgeschaltet.



PLII Pro Logic	Verwendet den für alle Quellen geeigneten Dekoder Dolby Pro Logic.
PLIIx Movie	Verwendet den Dekoder Dolby Pro Logic IIx (oder Dolby Pro Logic II), der für Kinofilme geeignet ist.
PLII Music	Verwendet den Dekoder Dolby Pro Logic IIx (oder Dolby Pro Logic II), der für Musik geeignet ist.
PLIIx Music	Verwendet den Dekoder Dolby Pro Logic IIx (oder Dolby Pro Logic II), der für Musik geeignet ist.
PLIIx Game	Verwendet den Dekoder Dolby Pro Logic IIx (oder Dolby Pro Logic II), der für Spiele geeignet ist.
PLII Game	Verwendet den Dekoder Dolby Pro Logic IIx (oder Dolby Pro Logic II), der für Spiele geeignet ist.
Neo:6 Cinema	Verwendet den Dekoder DTS Neo:6, der für Kinofilme geeignet ist.
Neo:6 Music	Verwendet den Dekoder DTS Neo:6, der für Musik geeignet ist.



- Die Dekoder Dolby Pro Logic IIx lassen sich nicht auswählen, wenn ein Kopfhörer angeschlossen ist, oder wenn „Surround Back“ im Menü „Setup“ auf „Nicht vorhanden“ eingestellt ist.

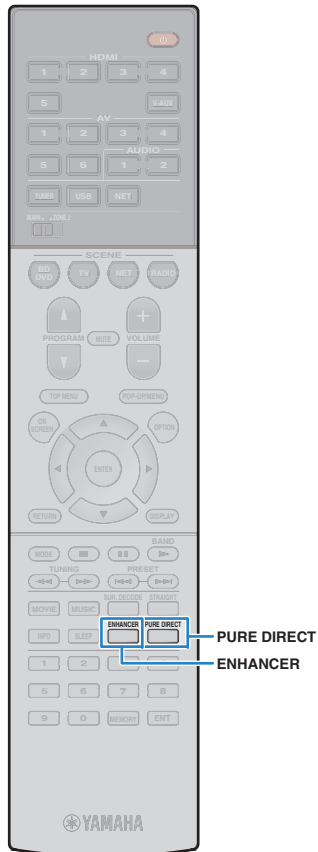

Hören mit reinem High-Fidelity-Sound (Pure Direct)

Wenn der Modus Pure Direct aktiviert ist, gibt das Gerät die ausgewählte Signalquelle auf dem direktesten Signalweg wieder, um Rauschen und elektrische Geräusche von anderen Schaltungen (wie dem Frontblende-Display) zu reduzieren. Dadurch erleben Sie die reine Hi-Fi-Klangqualität.

1 Drücken Sie PURE DIRECT.

Mit jedem Druck auf die Taste wird der Modus Pure Direct aktiviert oder deaktiviert.



- Wenn der Modus Pure Direct aktiviert ist, stehen die folgenden Funktionen nicht zur Verfügung.
 - Einige Einstellungen für die Lautsprecher oder Klangprogramme
 - Bedienung des Bildschirm- und des Menüs „Optionen“
 - Verwendung der Multi-Zone-Funktion
 - Ausgabe an den Buchsen AV OUT
 - Betrachten von Informationen auf dem Frontblende-Display (wenn keine Bedienung)

Wiedergabe komprimierter Musiksignale mit verbessertem Klang (Compressed Music Enhancer)

compressed music ENHANCER

Compressed Music Enhancer fügt dem Klang Tiefe und Breite hinzu, so dass Sie den dynamischen Sound hören ähnlich dem, den der Originalklang vor der Kompression hatte. Dieser Modus kann mit anderen Klangmodi kombiniert werden.

1 Drücken Sie ENHANCER.

Mit jedem Druck auf die Taste wird Compressed Music Enhancer aktiviert oder deaktiviert.

„ENHANCER“ leuchtet auf



- Compressed Music Enhancer ist bei Signalen mit Abtastraten über 48 kHz nicht aktiv.



- Sie können auch „Enhancer“ (S. 84) im Menü „Optionen“ verwenden, um Compressed Music Enhancer zu aktivieren/deaktivieren.

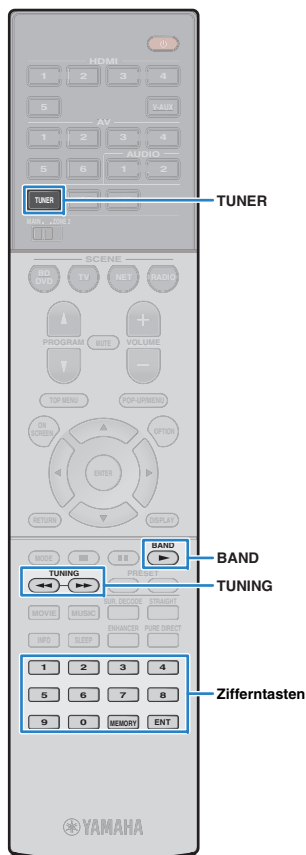

FM-/AM-Radio (UKW/MW) hören

Sie können einen Radiosender einstellen, indem Sie seine Frequenz angeben oder einen der gespeicherten Radiosender auswählen.



- Die Radiofrequenzen hängen von dem Land oder Gebiet ab, in dem das Gerät eingesetzt wird. Die Beschreibung in diesem Abschnitt bezieht sich auf die von britischen und europäischen Modellen angezeigten Frequenzen.
- Wenn Sie keinen guten Radioempfang erzielen, ändern Sie die Ausrichtung der FM-/AM-Antennen.

Einstellen der Frequenzschritte

(nur Modell für Asien)

Die Frequenzschrittweite ist ab Werk auf 50 kHz bei FM und 9 kHz bei AM eingestellt. Stellen Sie nach Land oder Region die Frequenzschrittweite auf 100 kHz für FM und 10 kHz für AM.

- 1 Schalten Sie das Gerät in Bereitschaftsmodus.
- 2 Halten Sie **STRAIGHT** an der Frontblende gedrückt, und drücken Sie **MAIN ZONE**.

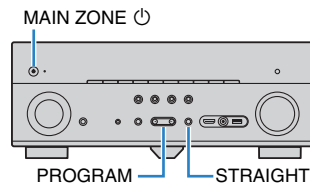

- 3 Drücken Sie mehrmals **PROGRAM**, um „TU“ auszuwählen.



- 4 Drücken Sie **STRAIGHT**, um „FM100/AM10“ auszuwählen.
- 5 Drücken Sie **MAIN ZONE**, um das Gerät in den Bereitschaftsmodus zu schalten, und schalten Sie es dann wieder ein.

Auswahl einer Empfangsfrequenz

- 1 Drücken Sie **TUNER** zum Anwählen von „TUNER“ als Eingangsquelle.
- 2 Drücken Sie **BAND**, um ein Band (FM oder AM) auszuwählen.



- 3 Verwenden Sie die folgenden Tasten, um eine Frequenz einzustellen.

TUNING: Erhöhen/Verringern der Frequenz. Halten Sie die Taste etwa eine Sekunde lang gedrückt, um automatisch nach Sendern zu suchen.

Zifferntasten: Direkte Eingabe einer Frequenz. Um beispielsweise 98,50 MHz auszuwählen, drücken Sie „9“, „8“, „5“ und „0“ (oder ENT).



„TUNED“ leuchtet auf, wenn ein Signal von einem Radiosender empfangen wird.

„STEREO“ leuchtet ebenfalls auf, wenn ein Stereosignal empfangen wird.



- „Wrong Station!“ erscheint, wenn Sie eine Frequenz eingeben, die außerhalb des Empfangsbereichs liegt.



- In „FM-Modus“ (S. 84) im Menü „Optionen“ können Sie den FM-Radioempfang (UKW) zwischen den Empfangsarten „Stereo“ (stereophon) und „Mono“ (monaural) umschalten. Wenn der Signalempfang für einen FM-Radiosender instabil ist, kann er eventuell durch Umschalten auf monauralen Empfang verbessert werden.

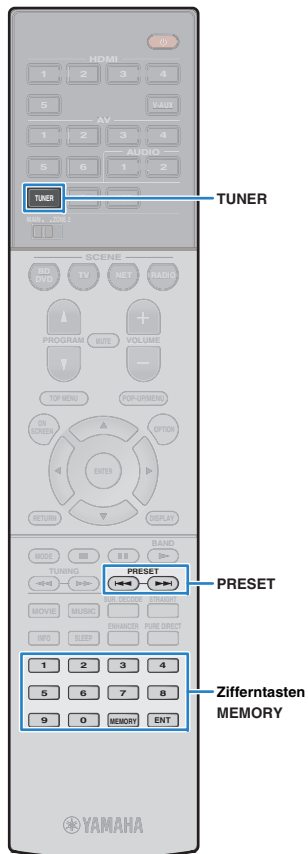

Speichern Ihrer Lieblings-Radiosender (Festsender)

Sie können bis zu 40 Radiosender als Festsender speichern. Sobald Sie Sender gespeichert haben, können Sie diese bequem durch Auswählen ihrer Festsendernummern abrufen.



- FM-(UKW-)Sender mit starkem Signal können Sie mit Hilfe der Funktion „Autom. Voreinst.“ (S. 58) automatisch speichern.

■ Speichern eines Radiosenders

Wählen Sie manuell einen Radiosender aus und speichern Sie ihn unter einer Festsendernummer.

1 Folgen Sie den Anweisungen unter „Auswahl einer Empfangsfrequenz“ (S. 54), um den gewünschten Radiosender auszuwählen.

2 Halten Sie MEMORY länger als 2 Sekunden gedrückt.

Beim ersten Speichern eines Senders wird der gewählte Radiosender automatisch unter der Festsendernummer „01“ gespeichert. Danach wird jeder von Ihnen ausgewählte Radiosender unter der nächsten leeren Festsendernummer nach der zuletzt gespeicherten Nummer gespeichert.



Festsendernummer



- Um eine Festsendernummer zum Speichern auszuwählen, drücken Sie nach dem Einstellen des gewünschten Radiosenders einmal MEMORY, wählen Sie mit PRESET eine Festsendernummer aus, und drücken Sie nochmals MEMORY.



„Empty“ (nicht in Gebrauch) oder die aktuell gespeicherte Frequenz

■ Auswählen eines Festsenders

Stellen Sie einen gespeicherten Radiosender ein, indem Sie dessen Festsendernummer auswählen.

1 Drücken Sie TUNER zum Anwählen von „TUNER“ als Eingangsquelle.

2 Drücken Sie mehrmals PRESET, um den gewünschten Radiosender auszuwählen.

Sie können auch eine Festsendernummer (01 bis 40) direkt mit den Zifferntasten eingeben, nachdem Sie einmal PRESET gedrückt haben.



- „No Presets“ wird angezeigt, wenn keine Radiosender gespeichert sind.
- „Wrong Num.“ wird angezeigt, wenn eine ungültige Nummer eingegeben wird.
- „Empty“ wird angezeigt, wenn eine Festsendernummer eingegeben wird, die nicht in Gebrauch ist.



- Um Festsender zu löschen, verwenden Sie „Preset löschen“ oder „Alle Presets löschen“ (S. 58).

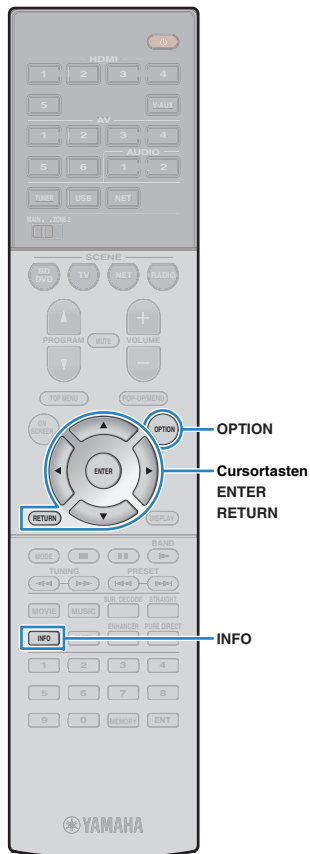

Abstimmung per Radio Data System

(nur Modelle für Großbritannien und Europa)

Radio Data System ist ein Datenübertragungssystem, das in vielen Ländern für FM-Sender verwendet wird. Das Gerät kann verschiedene Arten von Radio Data System-Daten empfangen, z. B. „Program Service“, „Program Type“, „Radio Text“ und „Clock Time“, wenn es auf einen Sender abgestimmt ist, der Radio Data System sendet.

Anzeigen der Radio Data System-Informationen

1 Stellen Sie den gewünschten Radio Data System-Sender ein.



- Wir empfehlen die Verwendung von „Autom. Voreinst.“, um Radio Data System-Sender einzustellen (S. 58).

2 Drücken Sie INFO.

Mit jedem Druck auf die Taste werden die im Frontblende-Display angezeigten Inhalte umgeschaltet.



Name des Eintrags

Nach etwa 3 Sekunden erscheinen die entsprechenden Informationen der angezeigten Inhalte.



Information

Program Service	Name des Senders
Program Type	Aktueller Programmtyp
Radio Text	Informationen über das aktuelle Programm
Clock Time	Aktuelle Uhrzeit
DSP Program	Name des Klangmodus
Audio Decoder	Name des Dekoders
Frequency	Frequenz



- „Program Service“, „Program Type“, „Radio Text“ und „Clock Time“ werden nicht angezeigt, wenn der Radiosender den Radio Data System-Dienst nicht anbietet.

Automatischer Empfang von Verkehrsinformationen

Wenn „TUNER“ als Eingangsquelle ausgewählt ist, empfängt das Gerät automatisch Verkehrsinformationen. Um diese Funktion zu aktivieren, folgen Sie der nachstehenden Vorgehensweise, um den Sender mit Verkehrsinformationen einzustellen.

1 Wenn „TUNER“ als Eingangsquelle ausgewählt ist, drücken Sie OPTION.

2 Verwenden Sie die Cursortasten zur Auswahl von „Verkehrsfunk“ (TrafficProgram), und drücken Sie ENTER.

Die Suche nach Sendern mit Verkehrsinformationen beginnt in 5 Sekunden. Drücken Sie ENTER, um die Suche sofort zu starten.



- Um von der aktuellen Frequenz aus aufwärts/abwärts zu suchen, drücken Sie die Cursortasten (Δ/∇), während „READY“ angezeigt wird.
- Um die Suche abzubrechen, drücken Sie RETURN.
- Texte in Klammern geben Anzeigen im Frontblende-Display an.

Die folgende Anzeige erscheint etwa 3 Sekunden lang, wenn die Suche beendet ist.



Sender (Frequenz) mit Verkehrsinformationen



- „TP Not Found“ erscheint etwa 3 Sekunden lang, wenn keine Sender mit Verkehrsinformationen gefunden wurden.



Bedienen des Radios am Fernseher

Sie können am Fernseher die Radioinformationen betrachten oder einen Radiosender auswählen.

1 Drücken Sie TUNER zum Anwählen von „TUNER“ als Eingangsquelle.

Der Wiedergabe-Bildschirm wird auf dem Fernsehbildschirm angezeigt.

■ Wiedergabe-Bildschirm



1 Informationen über den Radiosender

Zeigt Informationen über den ausgewählten Radiosender an, wie das ausgewählte Band (FM/AM) und die Frequenz.

(nur Modelle für Großbritannien und Europa)

Beim Empfang von Radio Data System-Sendern (S. 56) werden auch die Radio Data System-Informationen („Program Service“, „Program Type“, „Radio Text“ und „Clock Time“) angezeigt.

2 Bandsymbol

(außer Modelle für Großbritannien und Europa)

Wählen Sie dieses Symbol aus und drücken Sie ENTER, um zwischen FM (UKW) und AM (MW) umzuschalten.

3 Anzeigen TUNED/STEREO

„TUNED“ leuchtet auf, wenn ein Signal von einem Radiosender empfangen wird.

„STEREO“ leuchtet auf, wenn ein Stereosignal empfangen wird.

4 Bedienungs Menü

Drücken Sie die Cursortaste (▷), und verwenden Sie dann die Cursortasten (△/▽), um einen Eintrag auszuwählen. Drücken Sie ENTER, um die Auswahl zu bestätigen.

Menü	Submenü	Funktion
Manuelle Abstimmung	FM	(nur Modelle für Großbritannien und Europa)
	AM	Schaltet auf FM/AM um.
	Abstimmung (+/-)	Wählt eine Frequenz aus.
	Automatisch (+/-)	Wählt automatisch einen Radiosender aus.
	Speicher	Speichert den ausgewählten Sender als Festsender.
Durchsuchen	Direkt	Gibt eine Frequenz direkt ein.
		Wechselt zum Durchsuchen-Bildschirm (Festsenderliste).
Bildschirm ausschalten		Schließt die Bildschirmanzeige und zeigt den Hintergrund. Drücken Sie eine der Menübedientasten, um den Bildschirm wieder anzuzeigen.



Menübedientasten
Cursortasten
ENTER

Durchsuchen-Bildschirm

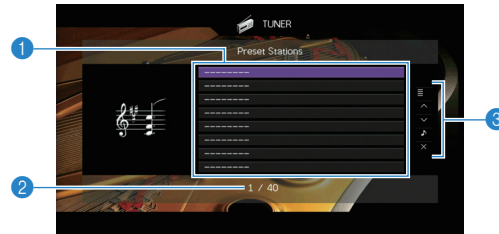

1 Festsenderliste

Zeigt die Festsenderliste an. Verwenden Sie die Cursortasten zur Auswahl eines Festsenders, und drücken Sie ENTER, um ihn einzustellen.

2 Festsendernummer

3 Bedienungs Menü

Drücken Sie die Cursortaste (▷), und verwenden Sie dann die Cursortasten (△/▽), um einen Eintrag auszuwählen. Drücken Sie ENTER, um die Auswahl zu bestätigen.

Menü	Submenü	Funktion
	Speicher	Speichert den aktuellen Sender unter der in der Liste ausgewählten Festsendernummer.
Dienstprogramm	Autom. Voreinst.	Speichert automatisch FM-Radiosender mit starkem Signal (bis zu 40 Sender).
	Preset löschen	Löscht den in der Liste ausgewählten Festsender.
	Alle Presets löschen	Löscht sämtliche Festsender.
1 Seite nach oben		Blättert zur vorherigen bzw. nächsten Seite der Liste.
1 Seite nach unten		
Aktuelle Wiedergabe		Schaltet zum Wiedergabe-Bildschirm.
Bildschirm ausschalten		Schließt die Bildschirmanzeige und zeigt den Hintergrund. Drücken Sie eine der Menübedientasten, um den Bildschirm wieder anzuzeigen.



- (Nur Modelle für Großbritannien und Europa)
Nur Radio Data System-Sender werden automatisch mit „Autom. Voreinst.“ gespeichert.

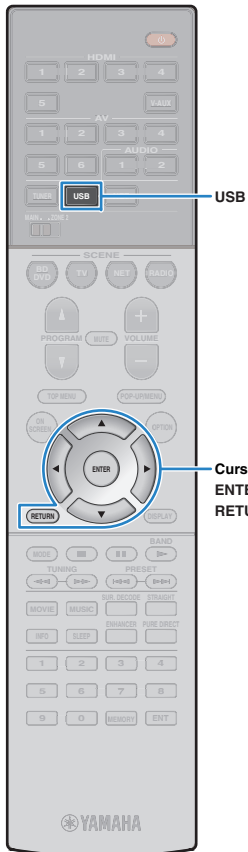

Wiedergabe von Musik vom iPod

Sie können Musik vom iPod über ein mit dem iPod geliefertes USB-Kabel am Gerät abspielen.



- Näheres zu den abspielbaren iPod-Geräten siehe „Unterstützte Geräte und Dateiformate“ (S. 126).

Anschließen eines iPod

Schließen Sie Ihren iPod über das mit dem iPod gelieferte USB-Kabel am Gerät an.

- 1 Schließen Sie das USB-Kabel am iPod an.
- 2 Schließen Sie das USB-Kabel an der Buchse USB an.

Gerät (Vorderseite)

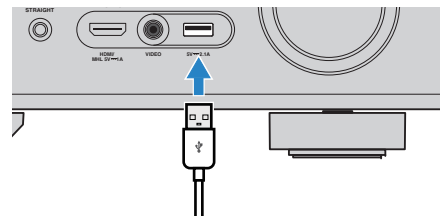

- Der iPod wird aufgeladen, sobald er am Gerät angeschlossen ist. Wenn Sie das Gerät in den Bereitschaftsmodus versetzen, während der iPod geladen wird, wird er bis zu 4 Stunden lang weiter aufgeladen. Wenn „Netzwerk Standby“ (S. 103) im Menü „Setup“ auf „Ein“ eingestellt ist, wird das Laden unbegrenzt fortgesetzt.



- Trennen Sie den iPod von der Buchse USB, wenn er nicht in Gebrauch ist.

Wiedergabe von iPod-Inhalten

Folgen Sie den hier angegebenen Schritten, um den iPod zu bedienen und die Wiedergabe zu starten.

Sie können den iPod über das auf dem Fernsehbildschirm angezeigte Menü steuern.

- 1 Drücken Sie USB zum Anwählen von „USB“ als Eingangsquelle.

Der Durchsuchen-Bildschirm wird auf dem Fernseher angezeigt.



- Wenn auf Ihrem iPod die Wiedergabe läuft, wird der Wiedergabebildschirm angezeigt.

- 2 Verwenden Sie die Cursortasten zur Auswahl eines Eintrags und drücken Sie ENTER.

Wenn ein Titel ausgewählt ist, beginnt die Wiedergabe, und der Wiedergabe-Bildschirm wird angezeigt.

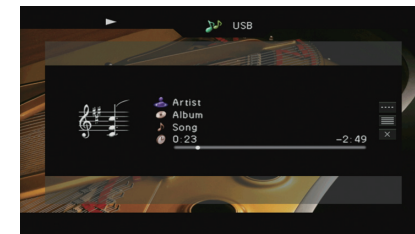

- Um zum vorherigen Menü zurückzukehren, drücken Sie RETURN.
- Um am iPod selbst Inhalte manuell auszuwählen oder die Wiedergabe zu steuern, wechseln Sie in den einfachen Wiedergabemodus (S. 61).



Menübedientasten
Cursortasten
ENTER
RETURN

Bedientasten für
externe Geräte

Durchsuchen-Bildschirm



1 Statusanzeigen

Zeigen die aktuellen Einstellungen für Wiederholung/Zufall (S. 61) und den Wiedergabestatus (wie Wiedergabe/Pause) an.

2 Name der Liste

3 Inhaltsliste

Zeigt die Liste der iPod-Inhalte an. Verwenden Sie die Cursortasten zur Auswahl eines Eintrags, und drücken Sie ENTER, um die Auswahl zu bestätigen.

4 Eintragsnummer/Gesamtanzahl

5 Bedienungsmenü

Drücken Sie die Cursortaste (▷), und verwenden Sie dann die Cursortasten (△/▽), um einen Eintrag auszuwählen. Drücken Sie ENTER, um die Auswahl zu bestätigen.

Menü	Funktion
1 Seite nach oben	Blättert zur vorherigen bzw. nächsten Seite der Liste.
1 Seite nach unten	
10 Seiten nach oben	Springt um 10 Seiten vorwärts/rückwärts.
10 Seiten nach unten	
Zurück	Keht zurück zur höheren Listenebene.
Aktuelle Wiedergabe	Schaltet zum Wiedergabe-Bildschirm.
Bildschirm ausschalten	Schließt die Bildschirmanzeige und zeigt den Hintergrund. Drücken Sie eine der Menübedientasten, um den Bildschirm wieder anzuzeigen.

Wiedergabe-Bildschirm

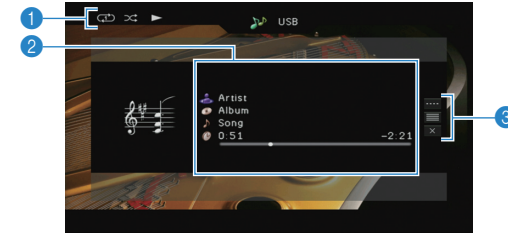

1 Statusanzeigen

Zeigen die aktuellen Einstellungen für Wiederholung/Zufall (S. 61) und den Wiedergabestatus (wie Wiedergabe/Pause) an.

2 Wiedergabe-Informationen

Zeigen den Namen des Interpreten, des Albums, des Titels sowie die vergangene/verbleibende Zeit an. Verwenden Sie die Cursortasten zur Auswahl scrollbarer Informationen.

3 Bedienungsmenü

Drücken Sie die Cursortaste (▷), und verwenden Sie dann die Cursortasten (△/▽), um einen Eintrag auszuwählen. Drücken Sie ENTER, um die Auswahl zu bestätigen. Drücken Sie RETURN, um das Submenü zu schließen.

Menü	Submenü	Funktion
Wiedergabe- steuerung	▶	Setzt nach dem Pausieren die Wiedergabe fort.
	■	Stoppt die Wiedergabe.
	■	Stoppt vorübergehend die Wiedergabe.
	⏮	Springt vorwärts/rückwärts während der Wiedergabe.
	⏭	Sucht vorwärts/rückwärts (bei gedrückt gehaltener Taste).
Durchsuchen		Schaltet zum Durchsuchen-Bildschirm.
Bildschirm ausschalten		Schließt die Bildschirmanzeige und zeigt den Hintergrund. Drücken Sie eine der Menübedientasten, um den Bildschirm wieder anzuzeigen.



- Zur Bedienung der Wiedergabefunktionen können Sie auch die Bedientasten für externe Geräte auf der Fernbedienung verwenden.

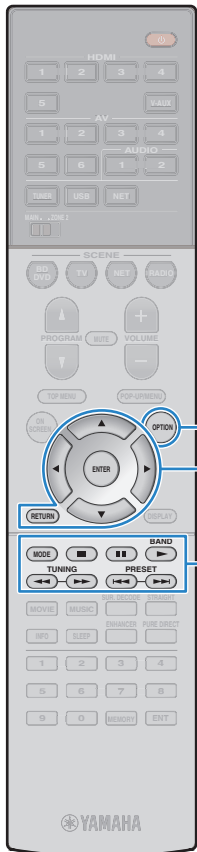

OPTION
 Cursortasten
 ENTER
 RETURN
 Bedientasten für
 externe Geräte
 MODE

■ Bedienung am iPod oder mit der Fernbedienung (einfacher Wiedergabemodus)

1 Drücken Sie MODE, um in den einfachen Wiedergabemodus zu schalten.

Das Menü auf dem Fernsehbildschirm schaltet sich aus, und die Bedienung am iPod ist aktiviert.

Um das Menü auf dem Fernsehbildschirm anzuzeigen, drücken Sie nochmals MODE.

2 Starten Sie am iPod oder mit der Fernbedienung die Wiedergabe.

Fernbedienungstasten	Funktion
Cursortasten	Wählen einen Eintrag.
ENTER	Bestätigt die Auswahl.
RETURN	Kehrt zurück zum vorherigen Bildschirm.
	Startet die Wiedergabe oder schaltet vorübergehend auf Pause.
	Stoppt die Wiedergabe.
	Springt vorwärts/rückwärts während der Wiedergabe.
	Sucht vorwärts/rückwärts (bei gedrückt gehaltener Taste).
Bedientasten für externe Geräte	

■ Einstellungen für Zufall/Wiederholung

Sie können die Einstellungen Ihres iPod für Wiederholung/Zufall konfigurieren.



- Während der einfachen Wiedergabe konfigurieren Sie die Einstellungen für Wiederholung/Zufall direkt an Ihrem iPod, oder drücken Sie MODE, um das Menü auf dem Fernsehbildschirm anzuzeigen und die nachstehenden Schritte zu befolgen.

1 Wenn „USB“ als Eingangsquelle ausgewählt ist, drücken Sie OPTION.

2 Verwenden Sie die Cursortasten zur Auswahl von „Zufall“ (Shuffle) oder „Wiederholen“ (Repeat), und drücken Sie ENTER.



- Um während der Menübedienung zum vorherigen Bildschirm zurückzukehren, drücken Sie RETURN.
- Texte in Klammern geben Anzeigen im Frontblende-Display an.

3 Verwenden Sie die Cursortasten (</>) zur Auswahl einer Einstellung.

Eintrag	Einstellung	Funktion
Zufall (Shuffle)	Aus (Off)	Schaltet die Zufallsfunktion ein oder aus.
	Titel (Songs)	Titel werden in zufälliger Reihenfolge abgespielt. „∞“ erscheint auf dem Fernsehbildschirm.
	Alben (Albums)	Alben werden in zufälliger Reihenfolge abgespielt. „∞“ erscheint auf dem Fernsehbildschirm.
Wiederholen (Repeat)	Aus (Off)	Schaltet die Wiedergabewiederholung ein oder aus.
	Ein (One)	Der aktuelle Titel wird wiederholt. „↺“ erscheint auf dem Fernsehbildschirm.
	Alle (All)	Alle Titel werden wiederholt abgespielt. „↻“ erscheint auf dem Fernsehbildschirm.

4 Zum Verlassen des Menüs drücken Sie OPTION.

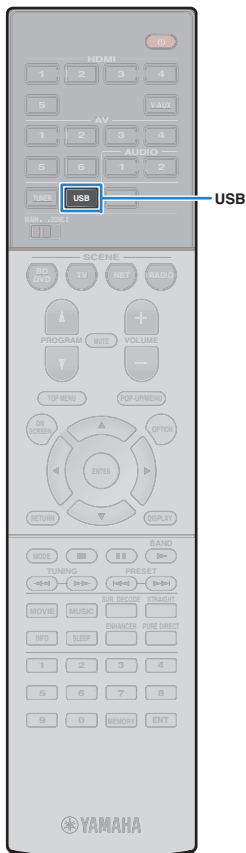

Wiedergabe von auf einem USB-Speichergerät gespeicherter Musik

Sie können am Gerät Musikdateien wiedergeben, die sich auf einem USB-Speichergerät befinden.

Das Gerät unterstützt USB-Massenspeichergeräte (im Format FAT 16 oder FAT 32).



- Näheres zu den abspielbaren Dateiformaten siehe „Unterstützte Geräte und Dateiformate“ (S. 126).

Anschließen eines USB-Speichergeräts

- 1 Schließen Sie das USB-Speichergerät an der Buchse USB an.

Gerät (Vorderseite)

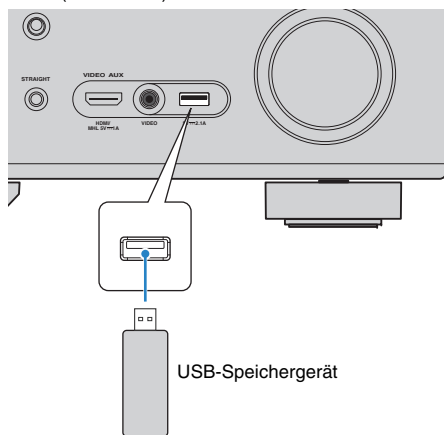

USB-Speichergerät



- Wenn sich viele Dateien auf dem USB-Speichergerät befinden, kann es eine Weile dauern, bis sie geladen sind. In diesem Fall erscheint „Loading...“ im Frontblende-Display.



- Stoppen Sie die Wiedergabe am USB-Speichergerät, bevor Sie es von der Buchse USB abziehen.
- Schließen Sie das USB-Speichergerät direkt an der Buchse USB des Geräts an. Verwenden Sie kein Verlängerungskabel.

Wiedergabe von Inhalten eines USB-Speichergeräts

Folgen Sie den hier angegebenen Schritten, um Inhalte eines USB-Speichergeräts zu bedienen und die Wiedergabe zu starten.

Sie können das USB-Speichergerät über das auf dem Fernsehbildschirm angezeigte Menü steuern.

- 1 Drücken Sie USB zum Anwählen von „USB“ als Eingangsquelle.

Der Durchsuchen-Bildschirm wird auf dem Fernseher angezeigt.



- Wenn auf Ihrem USB-Speichergerät die Wiedergabe läuft, wird der Wiedergabe-Bildschirm angezeigt.



Menübedientasten
Cursortasten
ENTER
RETURN

2 Verwenden Sie die Cursortasten zur Auswahl eines Eintrags und drücken Sie ENTER.

Wenn ein Titel ausgewählt ist, beginnt die Wiedergabe, und der Wiedergabe-Bildschirm wird angezeigt.

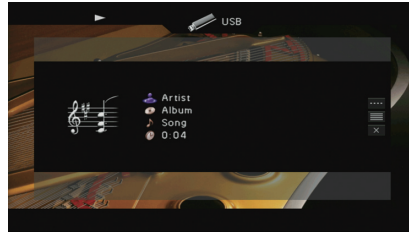

- Um zum vorherigen Menü zurückzukehren, drücken Sie RETURN.
- Vom Gerät nicht unterstützte Dateien lassen sich nicht auswählen.
- Wenn das Gerät während der Wiedergabe nicht unterstützte Dateien (wie Bilddateien und versteckte Dateien) erkennt, bricht die Wiedergabe automatisch ab.

■ Durchsuchen-Bildschirm



1 Statusanzeigen

Zeigen die aktuellen Einstellungen für Wiederholung/Zufall (S. 64) und den Wiedergabestatus (wie Wiedergabe/Pause) an.

2 Name der Liste

3 Inhaltsliste

Zeigt die Liste des Inhalts des USB-Speichergeräts an. Verwenden Sie die Cursortasten zur Auswahl eines Eintrags, und drücken Sie ENTER, um die Auswahl zu bestätigen.

4 Eintragsnummer/Gesamtanzahl

5 Bedienungsmenü

Drücken Sie die Cursortaste (>), und verwenden Sie dann die Cursortasten (Δ/▽), um einen Eintrag auszuwählen. Drücken Sie ENTER, um die Auswahl zu bestätigen.

Menü	Funktion
1 Seite nach oben	Blättert zur vorherigen bzw. nächsten Seite der Liste.
1 Seite nach unten	
10 Seiten nach oben	Springt um 10 Seiten vorwärts/rückwärts.
10 Seiten nach unten	
Zurück	Kehrt zurück zur höheren Listenebene.
Aktuelle Wiedergabe	Schaltet zum Wiedergabe-Bildschirm.
Bildschirm ausschalten	Schließt die Bildschirmanzeige und zeigt den Hintergrund. Drücken Sie eine der Menübedientasten, um den Bildschirm wieder anzuzeigen.

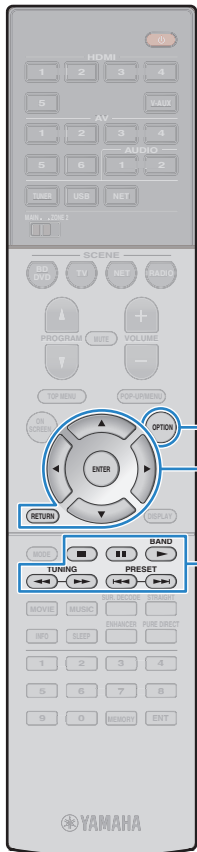

■ Wiedergabe-Bildschirm

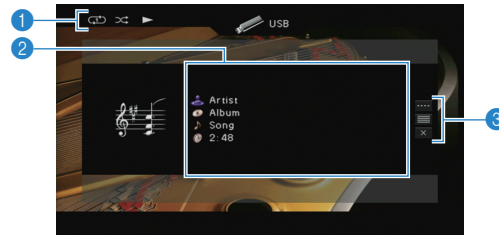

1 Statusanzeigen

Zeigen die aktuellen Einstellungen für Wiederholung/Zufall (S. 64) und den Wiedergabestatus (wie Wiedergabe/Pause) an.

2 Wiedergabe-Informationen

Zeigen den Namen des Interpreten, des Albums, des Titels sowie die vergangene Zeit an.

Verwenden Sie die Cursortasten zur Auswahl scrollbarer Informationen.

3 Bedienungsmenü

Drücken Sie die Cursortaste (▷), und verwenden Sie dann die Cursortasten (△/▽), um einen Eintrag auszuwählen. Drücken Sie ENTER, um die Auswahl zu bestätigen.

Drücken Sie RETURN, um das Submenü zu schließen.

Menü	Submenü	Funktion
Wiedergabe- steuerung	▶	Setzt nach dem Pausieren die Wiedergabe fort.
	■	Stoppt die Wiedergabe.
	■	Stoppt vorübergehend die Wiedergabe.
	⏮ ⏭	Springt vorwärts/rückwärts während der Wiedergabe.
Durchsuchen		Schaltet zum Durchsuchen-Bildschirm.
Bildschirm ausschalten		Schließt die Bildschirmanzeige und zeigt den Hintergrund. Drücken Sie eine der Menübedientasten, um den Bildschirm wieder anzuzeigen.



• Zur Bedienung der Wiedergabefunktionen können Sie auch die Bedientasten für externe Geräte (▶, ■, ■, ⏮, ⏭) auf der Fernbedienung verwenden.

■ Einstellungen für Zufall/Wiederholung

Sie können die Einstellungen für Zufall/Wiederholung für die Wiedergabe von Inhalten eines USB-Speichergeräts konfigurieren.

1 Wenn „USB“ als Eingangsquelle ausgewählt ist, drücken Sie **OPTION**.

2 Verwenden Sie die Cursortasten zur Auswahl von „Zufall“ (Shuffle) oder „Wiederholen“ (Repeat), und drücken Sie **ENTER**.



- Um während der Menübedienung zum vorherigen Bildschirm zurückzukehren, drücken Sie **RETURN**.
- Texte in Klammern geben Anzeigen im Frontblende-Display an.

3 Verwenden Sie die Cursortasten (◀/▶) zur Auswahl einer Einstellung.

Eintrag	Einstellung	Funktion
Zufall (Shuffle)	Aus (Off)	Schaltet die Zufallsfunktion ein oder aus.
	Ein (On)	Titel des aktuellen Albums (Ordnern) werden in zufälliger Reihenfolge wiedergegeben. „⌘“ erscheint auf dem Fernsehbildschirm.
Wiederholen (Repeat)	Aus (Off)	Schaltet die Wiedergabewiederholung ein oder aus.
	Ein (One)	Der aktuelle Titel wird wiederholt. „⌚“ erscheint auf dem Fernsehbildschirm.
	Alle (All)	Alle Titel des aktuellen Albums (Ordnern) werden wiederholt. „⌚“ erscheint auf dem Fernsehbildschirm.

4 Zum Verlassen des Menüs drücken Sie **OPTION**.

Wiedergabe von auf Media-Servern (PCs/NAS) gespeicherter Musik

Sie können auf dem Gerät Musikdateien abspielen, die auf Ihrem Computer oder DLNA-kompatiblen NAS gespeichert sind.



- Damit diese Funktion verwendet werden kann, müssen das Gerät und der Computer mit demselben Router verbunden sein (S. 28). Unter „Netzwerk“ (S. 110) im Menü „Information“ können Sie prüfen, ob dem Gerät die richtigen Netzwerkparameter (wie IP-Adresse) zugewiesen wurden.
- Der Ton kann bei einer Drahtlos-Netzwerkverbindung unterbrochen werden. Verwenden Sie in solchem Fall eine kabelgebundene Netzwerkverbindung.



- Näheres zu den abspielbaren Dateiformaten siehe „Unterstützte Geräte und Dateiformate“ (S. 126).

Medienfreigabe einrichten

Um auf Ihrem Computer oder DLNA-kompatiblen NAS gespeicherte Musikdateien wiederzugeben, müssen Sie zunächst die Medienfreigabeeinstellung des jeweiligen Musikservers konfigurieren.

■ Für einen Computer, auf dem Windows Media Player installiert ist

□ Für Windows Media Player 12

- 1** Starten Sie Windows Media Player 12 auf Ihrem Computer.
- 2** Wählen Sie „Stream“, dann „Turn on media streaming“.
- 3** Klicken Sie auf „Turn on media streaming“.
- 4** Wählen Sie „Allowed“ aus der Dropdown-Liste neben dem Modellnamen des Geräts.
- 5** Klicken Sie zum Abschluss auf „OK“.

□ Für Windows Media Player 11

- 1** Starten Sie Windows Media Player 11 auf Ihrem Computer.
- 2** Wählen Sie „Library“, dann „Media Sharing“.
- 3** Markieren Sie das Kontrollkästchen „Share my media to“, wählen Sie das Symbol des Geräts aus und klicken Sie auf „Allow“.
- 4** Klicken Sie zum Abschluss auf „OK“.



- Näheres über die die Medienfreigabeeinstellung erfahren Sie in der Hilfe für Windows Media Player.

■ Für einen Computer oder einen NAS, auf dem andere DLNA-Serversoftware installiert ist

Konfigurieren Sie anhand der Bedienungsanleitung die Medienfreigabeeinstellung für das Gerät oder für die Software.

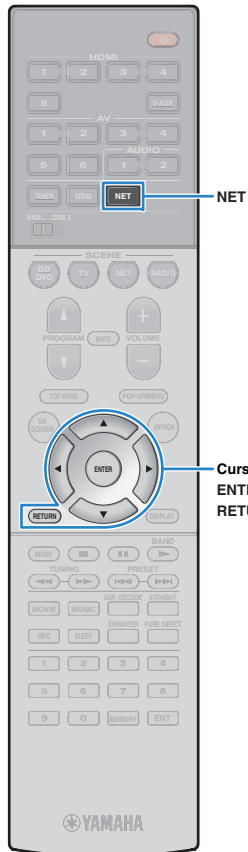

Wiedergabe von Musikinhalten vom Computer

Folgen Sie den hier angegebenen Schritten, um Computer-Musikhalte zu bedienen und die Wiedergabe zu starten.

Sie können den Computer/NAS über das auf dem Fernsehbildschirm angezeigte Menü steuern.

1 Drücken Sie mehrmals NET, um „SERVER“ als Eingangsquelle auszuwählen.

Der Durchsuchen-Bildschirm wird auf dem Fernseher angezeigt.



- Wenn auf Ihrem Computer die Wiedergabe mit dem Gerät ausgewählten Musikdatei läuft, wird der Wiedergabe-Bildschirm angezeigt.

2 Verwenden Sie die Cursortasten zur Auswahl eines Musikservers, und drücken Sie ENTER.

3 Verwenden Sie die Cursortasten zur Auswahl eines Eintrags und drücken Sie ENTER.

Wenn ein Titel ausgewählt ist, beginnt die Wiedergabe, und der Wiedergabe-Bildschirm wird angezeigt.

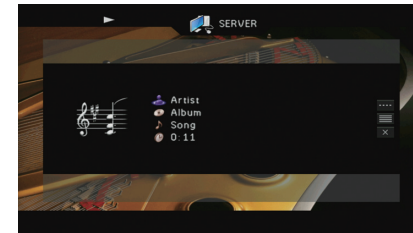

- Um zum vorherigen Menü zurückzukehren, drücken Sie RETURN.
- Vom Gerät nicht unterstützte Dateien lassen sich nicht auswählen.
- Wenn das Gerät während der Wiedergabe nicht unterstützte Dateien (wie Bilddateien und versteckte Dateien) erkennt, bricht die Wiedergabe automatisch ab.



Menübedientasten
Cursortasten
ENTER
RETURN

Bedientasten für
externe Geräte

Durchsuchen-Bildschirm

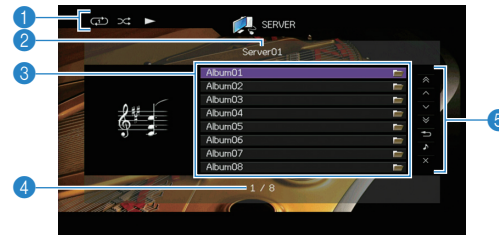

1 Statusanzeigen

Zeigen die aktuellen Einstellungen für Wiederholung/Zufall (S. 68) und den Wiedergabestatus (wie Wiedergabe/Pause) an.

2 Name der Liste

3 Inhaltsliste

Zeigt die Liste der Computer-Inhalte an. Verwenden Sie die Cursortasten zur Auswahl eines Eintrags, und drücken Sie ENTER, um die Auswahl zu bestätigen.

4 Eintragsnummer/Gesamtanzahl

5 Bedienungsmenü

Drücken Sie die Cursortaste (▷), und verwenden Sie dann die Cursortasten (△/▽), um einen Eintrag auszuwählen. Drücken Sie ENTER, um die Auswahl zu bestätigen.

Menü	Funktion
1 Seite nach oben	Blättert zur vorherigen bzw. nächsten Seite der Liste.
1 Seite nach unten	
10 Seiten nach oben	Springt um 10 Seiten vorwärts/rückwärts.
10 Seiten nach unten	
Zurück	Kehrt zurück zur höheren Listenebene.
Aktuelle Wiedergabe	Schaltet zum Wiedergabe-Bildschirm.
Bildschirm ausschalten	Schließt die Bildschirmanzeige und zeigt den Hintergrund. Drücken Sie eine der Menübedientasten, um den Bildschirm wieder anzuzeigen.

Wiedergabe-Bildschirm

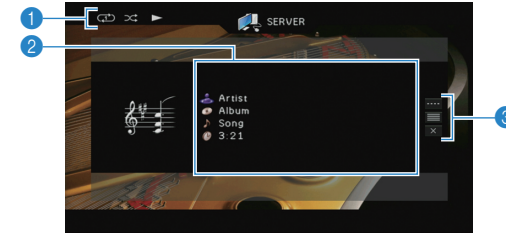

1 Statusanzeigen

Zeigen die aktuellen Einstellungen für Wiederholung/Zufall (S. 68) und den Wiedergabestatus (wie Wiedergabe/Pause) an.

2 Wiedergabe-Informationen

Zeigen den Namen des Interpreten, des Albums, des Titels sowie die vergangene Zeit an. Verwenden Sie die Cursortasten zur Auswahl scrollbarer Informationen.

3 Bedienungsmenü

Drücken Sie die Cursortaste (▷), und verwenden Sie dann die Cursortasten (△/▽), um einen Eintrag auszuwählen. Drücken Sie ENTER, um die Auswahl zu bestätigen. Drücken Sie RETURN, um das Submenü zu schließen.

Menü	Submenü	Funktion
Wiedergabe-steuerung	▶	Setzt nach dem Pausieren die Wiedergabe fort.
	■	Stoppt die Wiedergabe.
	■	Stoppt vorübergehend die Wiedergabe.
	⏮ ⏭	Springt vorwärts/rückwärts während der Wiedergabe.
Durchsuchen		Schaltet zum Durchsuchen-Bildschirm.
Bildschirm ausschalten		Schließt die Bildschirmanzeige und zeigt den Hintergrund. Drücken Sie eine der Menübedientasten, um den Bildschirm wieder anzuzeigen.



- Zur Bedienung der Wiedergabefunktionen können Sie auch die Bedientasten für externe Geräte (▶, ■, ■, ⏮, ⏭) auf der Fernbedienung verwenden.
- Sie können auch einen DLNA-kompatiblen Digital Media Controller (DMC) verwenden, um die Wiedergabefunktionen zu bedienen. Näheres hierzu siehe „DMC-Steuerung“ (S. 87).

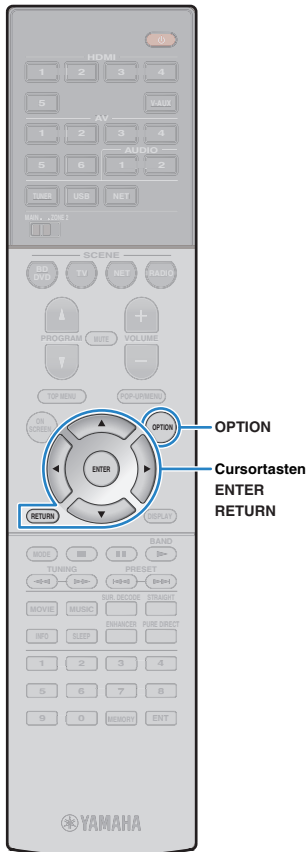

■ Einstellungen für Zufall/Wiederholung



Sie können die Einstellungen für Zufall/Wiederholung für die Wiedergabe von Computer-Musikinhalt konfigurieren.

- 1 Wenn „SERVER“ als Eingangsquelle ausgewählt ist, drücken Sie OPTION.**
- 2 Verwenden Sie die Cursortasten zur Auswahl von „Zufall“ (Shuffle) oder „Wiederholen“ (Repeat), und drücken Sie ENTER.**



- Um während der Menübedienung zum vorherigen Bildschirm zurückzukehren, drücken Sie RETURN.
- Text in Klammern gibt Anzeigen im Frontblende-Display an.

- 3 Verwenden Sie die Cursortasten (</>) zur Auswahl einer Einstellung.**

Eintrag	Einstellung	Funktion
Zufall (Shuffle)	Aus (Off)	Schaltet die Zufallsfunktion ein oder aus.
	Ein (On)	Titel des aktuellen Albums (Ordnern) werden in zufälliger Reihenfolge wiedergegeben. „  “ erscheint auf dem Fernsehbildschirm.
Wiederholen (Repeat)	Aus (Off)	Schaltet die Wiedergabewiederholung ein oder aus.
	Ein (One)	Der aktuelle Titel wird wiederholt. „  “ erscheint auf dem Fernsehbildschirm.
	Alle (All)	Alle Titel des aktuellen Albums (Ordnern) werden wiederholt. „  “ erscheint auf dem Fernsehbildschirm.

- 4 Zum Verlassen des Menüs drücken Sie OPTION.**

Internetradio hören

Sie können alle Internetradiosender weltweit hören.



- Um diese Funktion zu nutzen, muss das Gerät mit dem Internet verbunden sein (S. 28). Unter „Netzwerk“ (S. 110) im Menü „Information“ können Sie prüfen, ob dem Gerät die richtigen Netzwerkparameter (wie IP-Adresse) zugewiesen wurden.
- Es kann sein, dass bestimmte Internetradiosender nicht empfangen werden können.
- Das Gerät nutzt den Datenbankdienst vTuner für Internetradiosender.
- Dieser Dienst kann ohne Vorankündigung eingestellt werden.

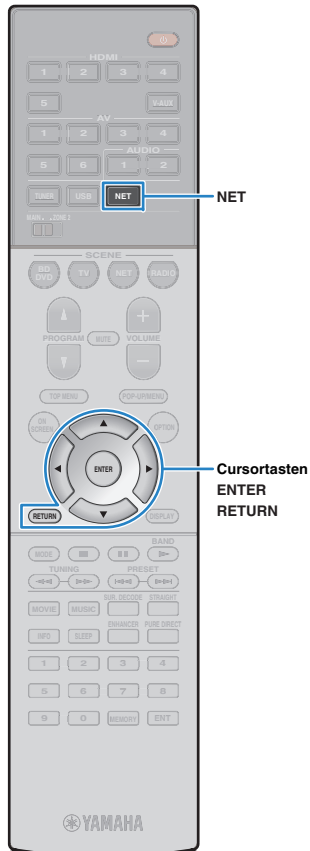

Wiedergabe von Internetradio

1 Drücken Sie mehrmals NET, um „NET RADIO“ als Eingangsquelle auszuwählen.

Der Durchsuchen-Bildschirm wird auf dem Fernseher angezeigt.



2 Verwenden Sie die Cursortasten zur Auswahl eines Eintrags und drücken Sie ENTER.

Wenn ein Internetradiosender ausgewählt ist, beginnt die Wiedergabe, und der Wiedergabe-Bildschirm wird angezeigt.

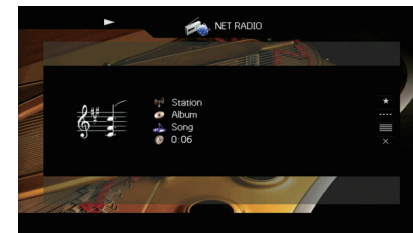

- Um zum vorherigen Menü zurückzukehren, drücken Sie RETURN.



Menübedientasten
Cursortasten
ENTER
RETURN

Bedientasten für
externe Geräte

Durchsuchen-Bildschirm

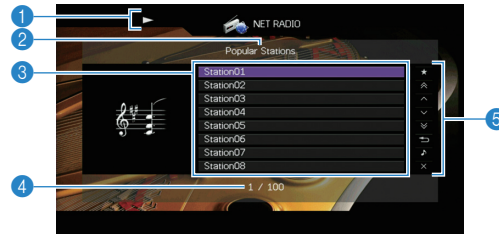

- 1 **Wiedergabe-Anzeige**
- 2 **Name der Liste**
- 3 **Inhaltsliste**
Zeigt die Liste der Internetradio-Inhalte an. Verwenden Sie die Cursortasten zur Auswahl eines Eintrags, und drücken Sie ENTER, um die Auswahl zu bestätigen.
- 4 **Eintragsnummer/Gesamtanzahl**
- 5 **Bedienungsmenü**
Drücken Sie die Cursortaste (▷), und verwenden Sie dann die Cursortasten (△/▽), um einen Eintrag auszuwählen. Drücken Sie ENTER, um die Auswahl zu bestätigen.

Menü	Funktion
Lesezeichen Ein (Lesezeichen Aus)	Dient zum Einfügen/Entfernen des aus der Liste gewählten Senders in den/vom Ordner „Lesezeichen“ (S. 71).
1 Seite nach oben	Blättert zur vorherigen bzw. nächsten Seite der Liste.
1 Seite nach unten	
10 Seiten nach oben	Springt um 10 Seiten vorwärts/rückwärts.
10 Seiten nach unten	
Zurück	Keht zurück zur höheren Listenebene.
Aktuelle Wiedergabe	Schaltet zum Wiedergabe-Bildschirm.
Bildschirm ausschalten	Schließt die Bildschirmanzeige und zeigt den Hintergrund. Drücken Sie eine der Menübedientasten, um den Bildschirm wieder anzuzeigen.

Wiedergabe-Bildschirm

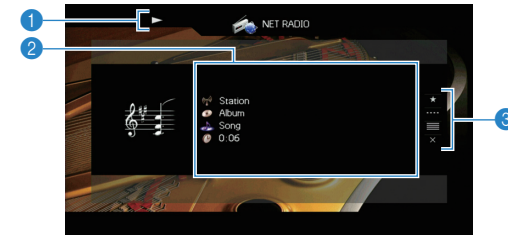

- 1 **Wiedergabe-Anzeige**
- 2 **Wiedergabe-Informationen**
Zeigen den Namen des Senders, des Albums, des Titels sowie die vergangene Zeit an. Verwenden Sie die Cursortasten (△/▽) zur Auswahl scrollbarer Informationen.
- 3 **Bedienungsmenü**
Drücken Sie die Cursortaste (▷), und verwenden Sie dann die Cursortasten (△/▽), um einen Eintrag auszuwählen. Drücken Sie ENTER, um die Auswahl zu bestätigen. Drücken Sie RETURN, um das Submenü zu schließen.

Menü	Submenü	Funktion
Lesezeichen Ein		Fügt den aktuellen Sender in den Ordner „Lesezeichen“ ein (S. 71).
Wiedergabe-steuerung	■	Stoppt die Wiedergabe.
Durchsuchen		Schaltet zum Durchsuchen-Bildschirm.
Bildschirm ausschalten		Schließt die Bildschirmanzeige und zeigt den Hintergrund. Drücken Sie eine der Menübedientasten, um den Bildschirm wieder anzuzeigen.



- Zum Stoppen der Wiedergabe können Sie auch die Bedientaste für externe Geräte (■) auf der Fernbedienung verwenden.
- Einige Informationen sind je nach Sender eventuell nicht verfügbar.



Cursortasten
ENTER

Speichern Ihrer Lieblings-Internetradiosender (Lesezeichen)

Indem Sie Ihre bevorzugten Internetradiosender in den Ordner „Lesezeichen“ speichern, erhalten Sie über den Durchsuchen-Bildschirm schnelleren Zugriff darauf.

■ Speichern eines Senders im Durchsuchen-/Wiedergabe-Bildschirm

1 Wählen Sie den erwünschten Internetradiosender im Durchsuchen-Bildschirm aus, oder starten Sie dessen Wiedergabe, um den Wiedergabe-Bildschirm zu öffnen.

2 Drücken Sie die Cursortaste (▷) zur Auswahl von „Lesezeichen Ein“, und drücken Sie ENTER.

Der ausgewählte Sender wird dem Ordner „Lesezeichen“ beigelegt.



- Um einen Sender aus dem Ordner „Lesezeichen“ zu entfernen, wählen Sie den Sender im Ordner und dann „Lesezeichen Aus“.

■ Speichern eines Senders auf der vTuner-Website

1 Wählen Sie einen beliebigen Internetradiosender auf dem Gerät aus.

Dieser Schritt ist für das erste Speichern eines Internetradiosenders notwendig.

2 Prüfen Sie die vTuner ID des Geräts.

Die vTuner ID (MAC-Adresse des Geräts) finden Sie unter „Netzwerk“ (S. 110) im Menü „Information“.

3 Begeben Sie im Web-Browser Ihres Computers auf die vTuner Website (<http://radio.vtuner.com/>), und geben Sie die vTuner ID ein.

Sie können die Sprache ändern.

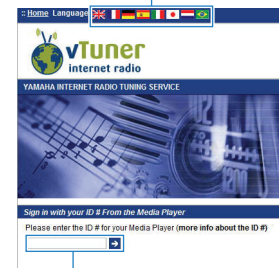

Geben Sie die vTuner ID in diesem Bereich ein.



- Zur Benutzung dieses Merkmals müssen Sie ein persönliches Konto einrichten. Verwenden Sie Ihre E-Mail-Adresse zur Einrichtung Ihres Kontos.

4 Speichern Sie Ihre bevorzugten Radiosender.

Klicken Sie auf das Symbol „Einfügen“ (♥+) neben dem Sendernamen.



- Um einen Sender aus dem Ordner „Lesezeichen“ zu entfernen, wählen Sie „Lesezeichen“ im Startbildschirm und klicken Sie dann auf das Symbol „Entfernen“ (♥-) neben dem Sendernamen.

Wiedergabe von Musik mit AirPlay

Mit der Funktion AirPlay können Sie Musik von iTunes / vom iPod über ein Netzwerk am Gerät abspielen.

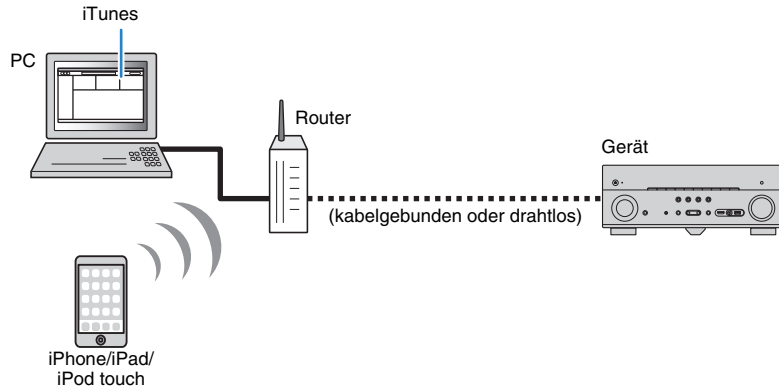

- Damit diese Funktion verwendet werden kann, müssen Computer oder iPod mit demselben Router verbunden sein. Unter „Netzwerk“ (S. 110) im Menü „Information“ können Sie prüfen, ob dem Gerät die richtigen Netzwerkparameter (wie IP-Adresse) zugewiesen wurden.
- Bei einem Router, der mehrere SSIDs unterstützt, kann der Zugriff auf das Gerät je nach der für die Verbindung verwendeten SSID eingeschränkt sein. Verbinden Sie den iPod mit einer SSID, die Zugriff auf das Gerät gewährt.



- Näheres zu den unterstützten iPod-Geräten siehe „Unterstützte Geräte und Dateiformate“ (S. 126).

Wiedergabe von Musikinhalten von iTunes/iPod

Folgen Sie den unten angegebenen Schritten, um iTunes-/iPod-Musikinhalt am Gerät abzuspielen.

1 Schalten Sie das Gerät ein, und starten Sie iTunes auf dem Computer oder rufen Sie den Wiedergabebildschirm auf dem iPod auf.

Wenn iTunes / der iPod das Gerät erkennt, erscheint das Symbol AirPlay ().

iTunes (Beispiel)

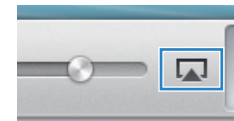

iPod (Beispiel)

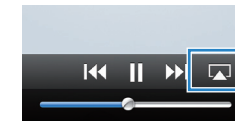

- Wenn das Symbol nicht erscheint, prüfen Sie, ob Gerät und Computer/iPod richtig am Router angeschlossen wurden.

2 Klicken/Tippen Sie in iTunes / am iPod auf das Symbol AirPlay und wählen Sie das Gerät (Netzwerkname des Geräts) als Audio-Ausgabegerät.

iTunes (Beispiel)

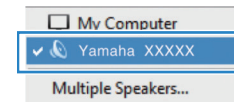

iPod (Beispiel)



Netzwerkname des Geräts

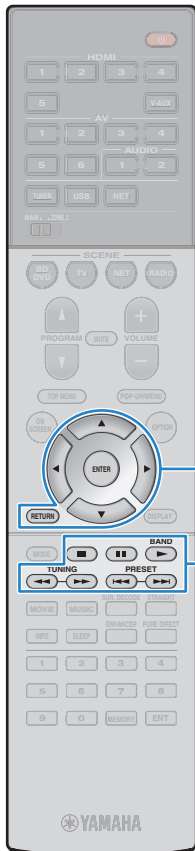

3 Wählen Sie einen Titel und starten Sie die Wiedergabe.

Das Gerät wählt automatisch „AirPlay“ als Eingangsquelle aus, und die Wiedergabe startet.

Der Wiedergabe-Bildschirm wird auf dem Fernsehbildschirm angezeigt.



- Der Wiedergabebildschirm ist nur verfügbar, wenn Ihr Fernseher über HDMI mit dem Gerät verbunden ist.



- Sie können das Gerät automatisch einschalten lassen, wenn Sie die Wiedergabe in iTunes oder am iPod starten, indem Sie „Netzwerk Standby“ (S. 103) im Menü „Setup“ auf „Ein“ einstellen.
- Sie können unter „Netzwerkname“ (S. 104) im Menü „Setup“ den Netzwerknamen (den Gerätenamen im Netzwerk) bearbeiten, der in iTunes / auf dem iPod angezeigt wird.
- Wenn Sie am Gerät während der Wiedergabe eine andere Eingangsquelle wählen, stoppt die Wiedergabe von iTunes/iPod automatisch.
- Sie können die Lautstärke des Geräts von iTunes / vom iPod aus während der Wiedergabe einstellen. Zum Deaktivieren der Lautstärkeregelung mittels iTunes/iPod stellen Sie „Lautstärkekopplung“ (S. 87) im Menü „Eingang“ auf „Aus“.

Vorsicht

- Wenn Sie die Lautstärkeregelung von iTunes / des iPod für die Lautstärkeeinstellung verwenden, kann die Wiedergabelautstärke unerwartet laut sein. Dies kann zu einer Beschädigung des Geräts oder der Lautsprecher führen. Falls die Lautstärke während der Wiedergabe plötzlich zunimmt, stoppen Sie sofort die Wiedergabe von iTunes / vom iPod.

■ Wiedergabe-Bildschirm

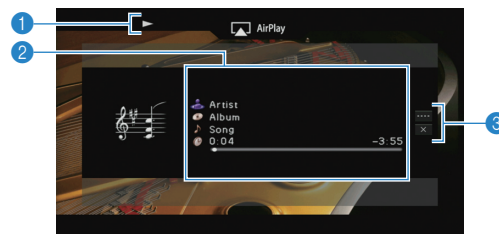

1 Wiedergabe-Anzeige

2 Wiedergabe-Informationen

Zeigen den Namen des Interpreten, des Albums, des Titels sowie die vergangene/verbleibende Zeit an.

Verwenden Sie die Cursortasten (Δ/▽) zur Auswahl scrollbarer Informationen.

3 Bedienungsmenü

Drücken Sie die Cursortaste (▷), und verwenden Sie dann die Cursortasten (Δ/▽), um einen Eintrag auszuwählen. Drücken Sie ENTER, um die Auswahl zu bestätigen.

Drücken Sie RETURN, um das Submenü zu schließen.

Menü	Submenü	Funktion
	▶	Setzt nach dem Pausieren die Wiedergabe fort.
Wiedergabe- steuerung	■	Stoppt vorübergehend die Wiedergabe.
	⏮	Springt vorwärts/rückwärts während der Wiedergabe.
	⏭	
Bildschirm ausschalten		Schließt die Bildschirmanzeige und zeigt den Hintergrund. Drücken Sie eine der Menübedientasten, um den Bildschirm wieder anzuzeigen.



- Zur Bedienung der Wiedergabefunktionen können Sie auch die Bedientasten für externe Geräte (▶, ■, ⏮, ⏭) auf der Fernbedienung verwenden.



- Um die iTunes-Wiedergabe mit der Fernbedienung des Geräts steuern zu können, müssen Sie zuerst die Eigenschaften von iTunes so konfigurieren, dass die Bedienung von iTunes über entfernte Lautsprecher zugelassen ist.

iTunes (Beispiel englische Version)

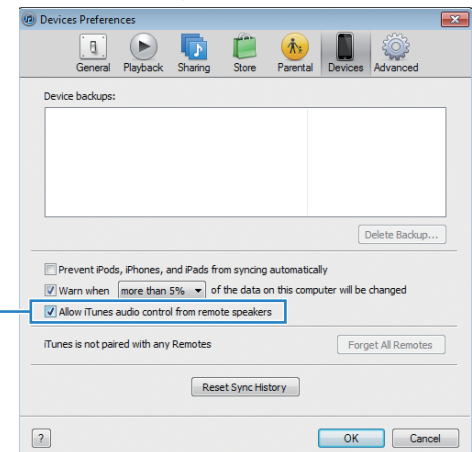

Dieses Feld markieren

Wiedergabe von Musik in mehreren Zimmern (Multi-Zone-Funktion)

Mit der Multi-Zone-Funktion können Sie gleichzeitig verschiedene Eingangsquellen in dem Raum, in dem sich das Gerät befindet (Hauptzone), und in einem anderen Raum wiedergeben (Zone2).

Zum Beispiel können Sie im Wohnzimmer (Hauptzone) fernsehen, während eine andere Person im Arbeitszimmer (Zone2) Radio hört.

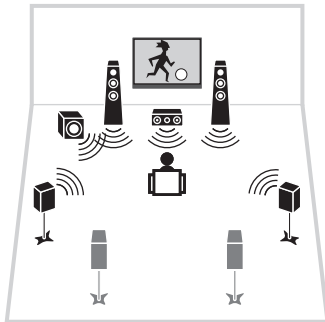

Wohnzimmer (Hauptzone)

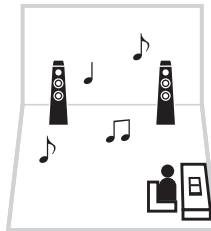

Arbeitszimmer (Zone2)

Vorbereiten von Zone2

Schließen Sie das Gerät an, das in Zone2 verwendet werden soll, am Gerät an. Die Anschlussmethode hängt davon ab, welcher Verstärker verwendet wird (das Gerät oder ein externer Verstärker).

Vorsicht

- Trennen Sie das Netzkabel des Geräts von der Netzspannungsversorgung, bevor Sie Lautsprecher oder einen externen Verstärker anschließen.
- Achten Sie darauf, dass die Leitungsadern des Lautsprecherkabels einander nicht berühren und nicht mit den Metallteilen am Gerät in Kontakt kommen. Dadurch könnten das Gerät oder die Lautsprecher beschädigt werden. Im Fall eines Kurzschlusses der Lautsprecherkabel wird die Meldung „Check SP Wires“ auf dem Frontblende-Display angezeigt, wenn das Gerät einschaltet wird.



- An Zone2 können analoge Audiosignale (einschließlich FM-/AM-Radio) sowie USB- und Netzwerkquellen ausgegeben werden. Um die Wiedergabe eines externen Geräts in Zone2 zu hören, müssen Sie das Gerät an den Buchsen AUDIO (AV 5–6 oder AUDIO 1–2) des Geräts anschließen.

■ Verwendung des integrierten Verstärkers

Schließen Sie die in Zone2 aufgestellten Lautsprecher mit Lautsprecherkabeln am Gerät an.

Um die Anschlüsse EXTRA SP für Zone2-Lautsprecher zu verwenden, stellen Sie „Endstufe Zuord.“ (S. 95) im Menü „Setup“ auf „7ch +1ZONE“, nachdem Sie das Netzkabel an einer Netzsteckdose angeschlossen haben.

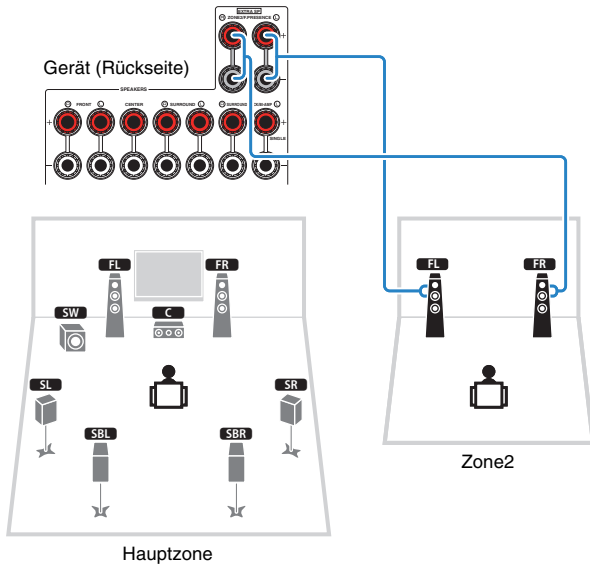

- Wenn die Zone2-Ausgabe aktiviert ist (S. 77), geben die hinteren Surround-Lautsprecher in der Hauptzone kein Signal aus.

■ Verwendung eines externen Verstärkers

Schließen Sie den in Zone2 aufgestellten externen Verstärker (mit Lautstärkeregelung) über ein Stereo-Cinchkabel am Gerät an.

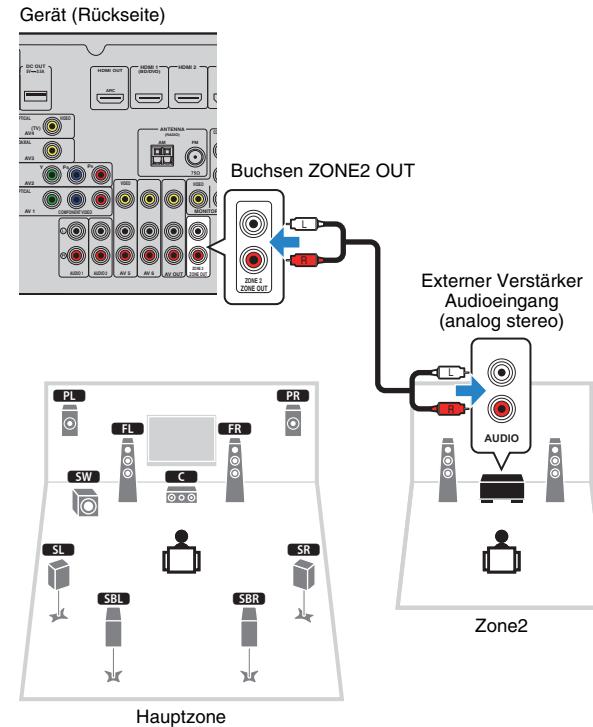

■ Bedienung des Geräts von Zone2 aus (Fernverbindung)

Sie können das Gerät und externe Geräte über die mitgelieferte Fernbedienung von Zone2 aus bedienen, wenn Sie einen Infrarotsignalempfänger/-sender an den Buchsen REMOTE IN/OUT des Geräts anschließen.

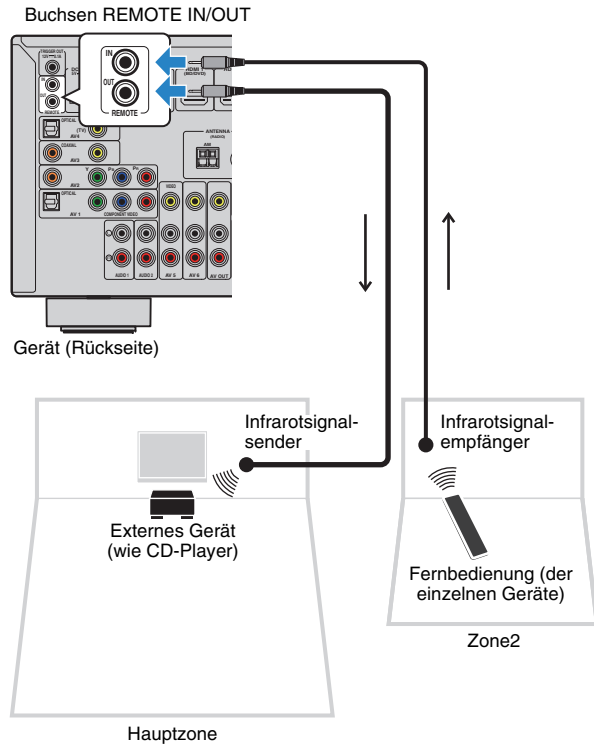

Fernverbindungen zwischen Yamaha-Produkten

Ein Infrarotsignalsender wird nicht benötigt, wenn Sie Produkte von Yamaha verwenden, die (wie dieses Gerät) Fernverbindungen unterstützen. Sie können Fernbedienungssignale übertragen, indem Sie die Buchsen REMOTE IN/OUT über Kabel mit Mono-Miniklinkensteckern und einen Infrarotsignalempfänger verbinden.

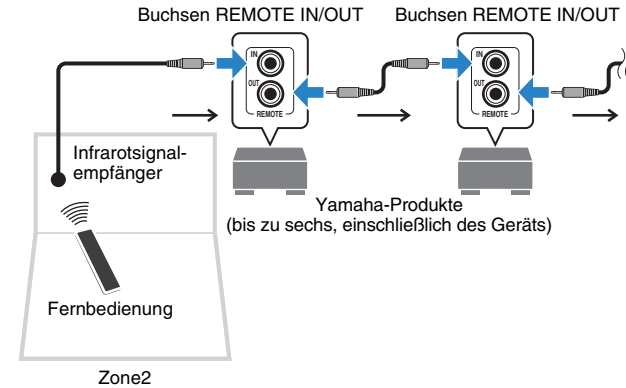

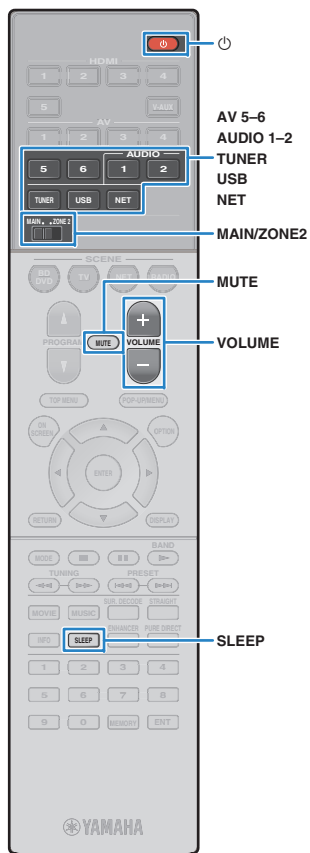

Steuern von Geräten in Zone2

1 Stellen Sie MAIN/ZONE2 auf „ZONE2“ ein.

2 Drücken Sie die Netztaaste  (Receiver).

Mit jedem Druck auf die Taste wird die Ausgabe an Zone2 aktiviert oder deaktiviert.

Wenn die Ausgabe an Zone2 aktiviert ist, leuchtet „ZONE2“ auf dem Frontblende-Display.

3 Verwenden Sie die folgenden Tasten zur Auswahl einer Eingangsquelle.

AV 5–6: Buchsen AV 5–6 (AUDIO)

AUDIO 1–2: Buchsen AUDIO 1–2

TUNER: FM-/AM-Radioempfang

USB: Buchse USB (an der Frontblende)

NET: NETWORK-Quellen (mehrmals drücken, um eine gewünschte Netzwerkquelle auszuwählen)



- Es ist nicht möglich, exklusiv für die einzelnen Zonen USB- und Netzwerkquellen auszuwählen. Wenn Sie beispielsweise „SERVER“ für Zone2 auswählen, wenn „USB“ für die Hauptzone ausgewählt ist, wird auch die Eingangsquelle für die Hauptzone auf „SERVER“ umgeschaltet.

4 Starten Sie am externen Gerät die Wiedergabe, oder wählen Sie einen Radiosender aus.

Einzelheiten zur Wiedergabe finden Sie in der Bedienungsanleitung des externen Geräts.

Die folgenden Vorgänge sind auf den angegebenen Seiten beschrieben.

- FM-/AM-Radio (UKW/MW) hören (S. 54)
- Wiedergabe von Musik vom iPod (S. 59)
- Wiedergabe von auf einem USB-Speichergerät gespeicherter Musik (S. 62)
- Wiedergabe von auf Media-Servern (PCs/NAS) gespeicherter Musik (S. 65)
- Internetradio hören (S. 69)
- Wiedergabe von Musik mit AirPlay (S. 72)



- Die Bildschirm-Bedienvorgänge stehen für Zone2 nicht zur Verfügung. Verwenden Sie das Frontblende-Display oder die Web-Steuerung (S. 78), um Zone2 zu bedienen.
- AirPlay ist in Zone2 nur verfügbar, wenn in der Hauptzone eine AirPlay-Wiedergabe erfolgt.



- Um den Einschlaf-Timer einzustellen (120 Min., 90 Min., 60 Min., 30 Min., Aus), drücken Sie mehrmals SLEEP. Die Ausgabe an Zone2 wird nach einem festgelegten Zeitraum deaktiviert.
- Um die Lautstärke von Zone2 einzustellen, drücken Sie VOLUME oder MUTE (wenn der interne Verstärker des Geräts verwendet wird). Wenn ein externer Verstärker verwendet wird, verwenden Sie dessen Lautstärkereglern.

Vorsicht

- Um unerwartete Störgeräusche zu vermeiden, geben Sie in Zone2 niemals DTS-CDs wieder.

Steuerung des Geräts über einen Web-Browser (Web-Steuerung)

Sie können das Gerät über den Web-Steuerungs-Bildschirm in einem Web-Browser bedienen.

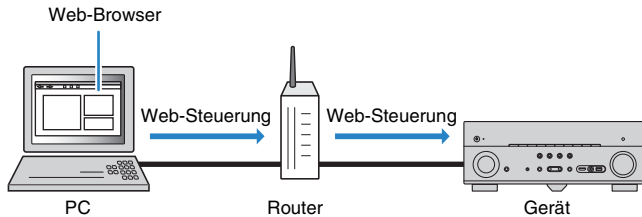

- Damit diese Funktion verwendet werden kann, müssen das Gerät und der Computer mit demselben Router verbunden sein.
- Auf Ihrem Computer installierte Sicherheits-Software kann den Zugriff des Geräts auf Ihren Computer verhindern. In diesen Fällen müssen Sie die Sicherheits-Software entsprechend konfigurieren.
- Zum Anzeigen des Web-Steuerungs-Bildschirms oder Einschalten des Geräts per Web-Steuerung, wenn sich das Gerät im Bereitschaftsmodus befindet, stellen Sie „Network Standby“ (S. 80) auf „On“ ein.
- Wir empfehlen die Benutzung einer der folgenden Web-Browser.
 - Internet Explorer 9.x, 10.x oder 11.x
 - Safari 6.x

1 Starten Sie den Web-Browser.

2 Geben Sie die IP-Adresse des Geräts in die Adressleiste des Web-Browsers ein.

(Beispiel)



- Die IP-Adresse des Geräts finden Sie unter „Netzwerk“ (S. 110) im Menü „Information“.
- Sie können die IP-Adresse des Geräts zu Ihren Browser-Favoriten hinzufügen oder eine Verknüpfung erstellen (S. 80) für einen schnelleren Zugriff auf den Web-Steuerungs-Bildschirm. Falls Sie jedoch einen DHCP-Server verwenden, wechselt die IP-Adresse des Geräts womöglich bei jedem Einschalten.
- Falls Sie den MAC-Adressenfilter aktiviert haben (S. 103), müssen Sie die MAC-Adresse Ihres Computers angeben, um dem PC Zugang zum Gerät zu gewähren. Informationen darüber, wie Sie die MAC-Adresse Ihres Computers prüfen können, entnehmen Sie bitte dessen Bedienungsanleitung.
- Falls Sie Windows 8 benutzen, empfehlen wir, dass Sie Internet Explorer wie folgt starten.
 - Wählen Sie „Desktop“ im Startbildschirm und klicken Sie unten links auf das Symbol Internet Explorer.
- Mit der Smartphone-/Tablet-Anwendung „AV CONTROLLER“ können Sie dieses Gerät über ein iPhone, iPad, iPod touch oder Android-Gerät bedienen. Besuchen Sie die Yamaha Website für Einzelheiten.

■ Top-Menü-Bildschirm

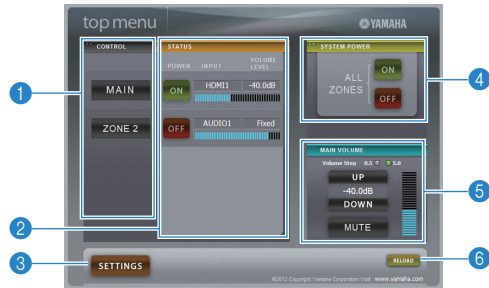

1 CONTROL

Ruft den Steuerungs-Bildschirm für die ausgewählte Zone auf.

2 STATUS

Schaltet die einzelnen Zonen ein/aus oder zeigt deren Eingangsquelle und Lautstärkeeinstellung an.

3 SETTINGS

Ruft den Einstellen-Bildschirm auf.

4 SYSTEM POWER

Schaltet alle Zonen ein/aus.

5 MAIN VOLUME

Passt die Lautstärke an oder schaltet die Audioausgabe der Hauptzone stumm. Sie können außerdem die Schrittweite der Lautstärkeanpassung wählen.

6 RELOAD

Lädt den aktuellen Status des Geräts neu.

■ Steuerungs-Bildschirm



1 PLAY INFO

Wählt eine Eingangsquelle oder steuert die Wiedergabe für die ausgewählte Zone.

2 TOP MENU

Ruft den Top-Menü-Bildschirm auf.

3 SCENE

Wählt eine Szene für die ausgewählte Zone.

4 POWER

Schaltet die ausgewählte Zone ein/aus.

5 VOLUME

Passt die Lautstärke an oder schaltet die Audioausgabe der ausgewählten Zone stumm. Sie können außerdem die Schrittweite der Lautstärkeanpassung wählen.

6 RELOAD

Lädt den aktuellen Status des Geräts neu.



- Multi-Zonen-Lautstärkeanpassung ist nicht verfügbar, wenn ein externer Verstärker verwendet wird.

Einstellungen-Bildschirm

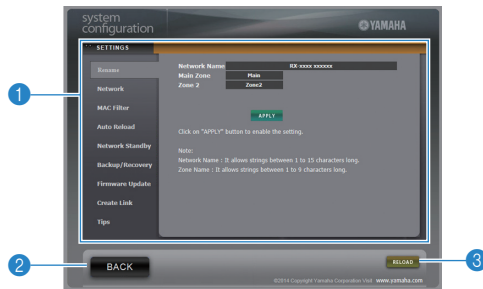

Hinweis

- Wenn die Netzwerkeinstellungen geändert werden, müssen Sie eventuell den Browser neu starten oder erneut Zugriff auf das Gerät nehmen.
- Stellen Sie bei Benutzung des MAC-Adressenfilters sicher, dass Sie die MAC-Adresse Ihres Netzwerks korrekt angeben. Andernfalls könnten Ihre Netzwerkgeräte wie PCs und andere externe Geräte keinen Zugang zum Gerät haben.
- Bedienen Sie das Gerät nicht während der Wiederherstellung, anderenfalls könnten die Einstellungen falsch wiederhergestellt werden. Nach Abschluss der Wiederherstellung klicken Sie auf „OK“, um das Gerät in den Bereitschaftsmodus zu schalten.
- Die Sicherung enthält keine Benutzerinformationen (wie Benutzerkonto und Passwort) oder Geräte-spezifische Informationen (wie MAC-Adresse und IP-Adresse).
- Gewisse am PC eingegebene Zeichen mögen nicht korrekt vom Gerät angezeigt werden.

1 Rename

Bearbeitet den Netzwerknamen (Gerätenamen im Netzwerk, S. 104) oder die einzelnen Zonennamen (S. 104). Klicken Sie auf „APPLY“, um die Änderungen auf das Gerät anzuwenden.

Network

Wählt die Netzwerk-Verbindungsmethode (S. 102) oder konfiguriert die Netzwerkparameter (wie IP-Adresse, S. 102). Klicken Sie auf „APPLY“, um die Änderungen auf das Gerät anzuwenden.

MAC Filter

Setzt einen MAC-Adressenfilter (S. 103), um den Zugriff anderer Netzwerkgeräte auf das Gerät zu beschränken. Klicken Sie auf „APPLY“, um die Änderungen auf das Gerät anzuwenden.

Auto Reload

Aktiviert/deaktiviert das automatische Neuladen. Wenn „Auto Reload“ auf „On“ steht (aktiviert), lädt der Web-Steuerungs-Bildschirm den Status des Geräts alle 5 Sekunden neu.

Network Standby

Aktiviert/deaktiviert die Netzwerk-Bereitschaftsfunktion (S. 103).

Backup/Recovery

Erstellt eine Sicherung der Geräteeinstellungen auf dem PC oder stellt die gesicherten Einstellungen wieder her.

Firmware Update

Aktualisiert die Firmware des Geräts mit der auf dem PC heruntergeladenen Firmware. Folgen Sie den Bildschirmanweisungen, um die Firmware-Aktualisierung zu starten.

Create Link

Erstellt eine Verknüpfung zum erwünschten Steuerungs-Bildschirm.

Tips

Zeigt Tipps für die Bedienung der Web-Steuerung an.

2 BACK

Ruft den Top-Menü-Bildschirm auf.

3 RELOAD

Lädt den aktuellen Status des Geräts neu.

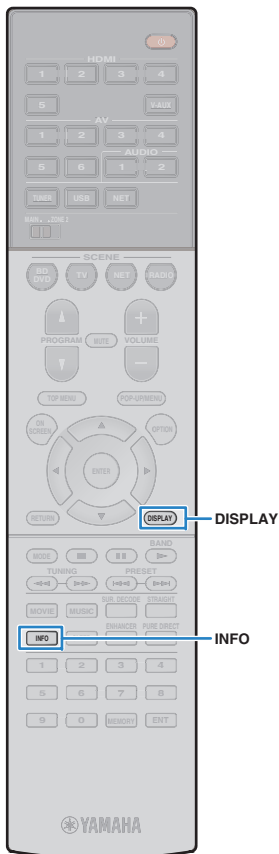

Betrachten des aktuellen Status

Umschalten der Informationen auf dem Frontblende-Display

1 Drücken Sie INFO.

Mit jedem Druck auf die Taste werden die im Frontblende-Display angezeigten Inhalte umgeschaltet.



Name des Eintrags

Nach etwa 3 Sekunden erscheinen die entsprechenden Informationen der angezeigten Inhalte.



Information



- Welche Einträge verfügbar sind, richtet sich nach der gewählten Eingangsquelle. Die Display-Inhalte können zudem für jede Eingangsquelle unterschiedlich angewendet werden.

Eingangsquellengruppe	Eintrag
HDMI 1–5 V-AUX AV 1–6 AUDIO 1–2	Input (Name der Eingangsquelle), DSP Program (Name des Klangmodus'), Audio Decoder (Name des Dekoders*)
TUNER	Frequency (Frequenz), DSP Program (Name des Klangmodus'), Audio Decoder (Name des Dekoders*) * (Nur Modelle für Großbritannien und Europa) Die Radio Data System-Daten sind auch verfügbar, wenn das Gerät auf einen Radio Data System-Sender abgestimmt ist (S. 56).

Eingangsquellengruppe	Eintrag
USB SERVER AirPlay	Song (Name des Titels), Artist (Name des Interpreten), Album (Name des Albums), DSP Program (Name des Klangmodus'), Audio Decoder (Name des Dekoders*) * Während der einfachen Wiedergabe vom iPod: Input (Name der Eingangsquelle), DSP Program (Name des Klangmodus'), Audio Decoder (Name des Dekoders*)
NET RADIO	Song (Name des Titels), Album (Name des Albums), Station (Name des Senders), DSP Program (Name des Klangmodus'), Audio Decoder (Name des Dekoders*)

* Der Name des aktuell aktivierten Audio-Dekoders wird angezeigt. Wenn kein Audio-Dekoder aktiviert ist, wird „Decoder Off“ angezeigt.

Betrachten der Statusinformationen am Fernseher

1 Drücken Sie DISPLAY.

Die folgenden Informationen werden auf dem Fernsehbildschirm angezeigt.

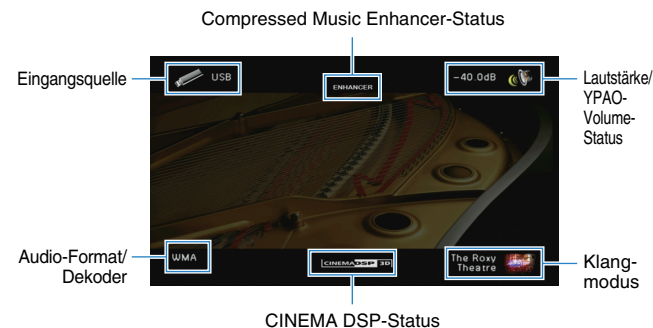

2 Zum Schließen des Informationsdisplays drücken Sie DISPLAY.

Konfigurieren der Wiedergabeeinstellungen für verschiedene Wiedergabequellen (Menü Optionen)

Sie können getrennte Wiedergabeeinstellungen für verschiedene Wiedergabequellen konfigurieren. Dieses Menü steht im Frontblende-Display (oder auf dem Fernschirmschirm) zur Verfügung, so dass Sie die Einstellungen bequem während der Wiedergabe konfigurieren können.

1 Drücken Sie OPTION.



Frontblende-Display



Fernschirmschirm

2 Verwenden Sie die Cursortasten zur Auswahl eines Eintrags und drücken Sie ENTER.



- Um während der Menübedienung zum vorherigen Bildschirm zurückzukehren, drücken Sie RETURN.

3 Verwenden Sie die Cursortasten (</>) zur Auswahl einer Einstellung.

4 Zum Verlassen des Menüs drücken Sie OPTION.

Einträge im Menü Optionen



- Welche Einträge verfügbar sind, richtet sich nach der gewählten Eingangsquelle.
- Text in Klammern gibt Anzeigen im Frontblende-Display an.
- Die Vorgabeeinstellungen sind unterstrichen.

Eintrag	Funktion	Seite	
Klangregelung (Tone Control)	Stellt den Pegel der Höhen- und Tiefen-Frequenzbereiche des Klangs ein.	83	
YPAO-Volumen (YPAO Volume)	<u>YPAO-Volumen (YPAO Vol.)</u>	Aktiviert/deaktiviert YPAO-Volumen.	83
	<u>Adaptive DRC (A.DRC)</u>	Stellt ein, ob der Dynamikumfang (zwischen Maximal- und Minimalpegel) in Verbindung mit der Lautstärke automatisch geregelt wird.	83
Dial Norm (Dialog)	<u>Dialogpegel (Dialog Lvl)</u>	Stellt die Lautstärke von Dialogton ein.	83
	<u>Dialog Lift (Dialog Lift)</u>	Stellt die wahrgenommene Höhe von Dialogton ein.	83
Subwoofer/Bässe (Subwoofer/Bass)	<u>Subwooferanpassung (SW.Trim)</u>	Stellt die Subwoofer-Lautstärke fein ein.	84
	<u>Extra Bass (Extra Bass)</u>	Aktiviert/deaktiviert Extra Bass.	84
Enhancer (Enhancer)	Aktiviert/deaktiviert Compressed Music Enhancer.	84	
Videobearbeitung (Video Process.)	Aktiviert/deaktiviert die im Menü „Setup“ konfigurierten Einstellungen für die Videosignalverarbeitung.	84	
Eingangseinstellungen (Input Settings)	<u>Eingangsanpassung (In.Trim)</u>	Korrigiert Lautstärkeunterschiede zwischen Eingangsquellen.	84
	<u>Video-Ausgang (V.Out)</u>	Wählt eine mit der Audioeingangsquelle auszugebende Videoquelle aus.	84
FM-Modus (FM Mode)	Schaltet bei UKW-Empfang (FM) zwischen stereo und mono um.	84	
Verkehrsfunk (TrafficProgram)	(nur Modelle für Großbritannien und Europa) Sucht automatisch nach einem Sender mit Verkehrsinformationen.	56	
Zufall (Shuffle)	Konfiguriert die Einstellung der Zufallwiedergabe für iPod (S. 61), USB-Speichergerät (S. 64) oder Media-Server (S. 68).	—	
Wiederholen (Repeat)	Konfiguriert die Einstellung der wiederholten Wiedergabe für iPod (S. 61), USB-Speichergerät (S. 64) oder Media-Server (S. 68).	—	

Klangregelung (Tone Control)

Stellt den Pegel des oberen Frequenzbereichs (Höhen) und des unteren Frequenzbereichs (Bässe) des Klangs ein.

Wahlmöglichkeiten

Höhen (Treble), Bässe (Bass)

Einstellbereich

-6,0 dB bis Bypass (Bypass) bis +6,0 dB, *in Schritten von 0,5 dB



- Wenn Sie einen extremen Wert einstellen, passt der Klang eventuell nicht gut zu dem anderer Kanäle.

Einstellung mit den Bedienelementen an der Frontblende

- ① Drücken Sie TONE CONTROL, um „Treble“ oder „Bass“ auszuwählen.
- ② Drücken Sie PROGRAM, um eine Einstellung vorzunehmen.

YPAO-Volume (YPAO Volume)

Aktiviert/deaktiviert YPAO-Volume oder Adaptive DRC.

YPAO-Volume (YPAO Vol.)

Aktiviert/deaktiviert YPAO-Volume. Wenn YPAO-Volume aktiviert ist, werden die Hoch- und Niederfrequenzpegel automatisch der Lautstärke angepasst, damit Sie auch bei niedriger Lautstärke einen natürlichen Klang genießen können.

Einstellungen

<u>Aus (Off)</u>	Deaktiviert YPAO-Volume.
Ein (On)	Aktiviert YPAO-Volume.



- YPAO-Volume wird wirksam, nachdem die Messergebnisse von „Automatisches Setup“ gespeichert wurden (S. 32).
- Wir empfehlen, dass Sie sowohl YPAO-Volume als auch Adaptive DRC aktivieren, wenn Sie nachts mit niedriger Lautstärke hören.

Adaptive DRC (A.DRC)

Stellt ein, ob der Dynamikumfang (zwischen Maximal- und Minimalpegel) in Verbindung mit dem Lautstärkepegel automatisch geregelt wird. Die Einstellung „Ein“ ist sinnvoll für nächtliches Hören mit niedriger Lautstärke.

Einstellungen

<u>Aus (Off)</u>	Der Dynamikumfang wird nicht automatisch angepasst.
Ein (On)	Der Dynamikumfang wird automatisch angepasst, wenn YPAO-Volume aktiviert ist.

Wenn „Ein“ ausgewählt ist, wird der Dynamikbereich bei geringer Lautstärke kleiner und bei höherer Lautstärkeeinstellung größer.

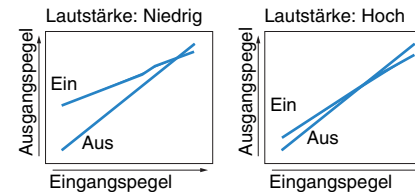

Dial Norm (Dialog)

Stellt die Lautstärke oder die wahrgenommene Höhe von Dialogton ein.

Dialogpegel (Dialog Lvl)

Stellt die Lautstärke von Dialogton ein. Wenn Dialogton nicht deutlich zu hören ist, können Sie dessen Lautstärke erhöhen, indem Sie diese Einstellung erhöhen.

Einstellbereich

0 bis 3

Dialog Lift (Dialog Lift)

Stellt die wahrgenommene Höhe von Dialogton ein. Wenn der Dialogton klingt, als käme er von unterhalb des Fernsehbildschirms, können Sie seine wahrgenommene Höhe durch Erhöhen dieser Einstellung anheben.



- Diese Einstellung ist nur verfügbar, wenn eine der folgenden Bedingungen erfüllt ist.
 - Bei Verwendung von Präsenzlautsprechern ist eines der Klangprogramme (außer 2ch Stereo und 7ch Stereo) ausgewählt.
 - Virtual Presence Speaker (VPS) (S. 49) ist aktiv.
(Je nach Hörposition kann es sein, dass Sie Klänge des Dialogkanals von den Surround-Lautsprechern hören.)

Einstellbereich

0 bis 5 (je größer der Wert, desto höher die Position)

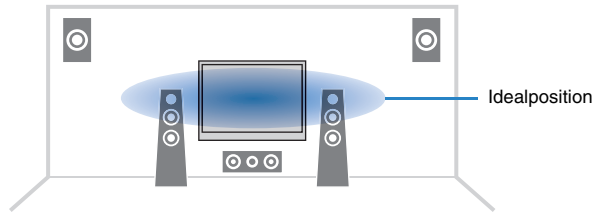

■ Subwoofer/Bässe (Subwoofer/Bass)

Zur Anpassung von Subwoofer-Lautstärke oder Bässen.

Subwooferanpassung (SW.Trim)

Stellt die Subwoofer-Lautstärke fein ein.

Einstellbereich

-6,0 dB bis 0,0 dB bis +6,0 dB (in Schritten von 0,5 dB)

Extra Bass (Extra Bass)

Aktiviert/deaktiviert Extra Bass. Wenn Extra Bass aktiviert ist, können Sie verbesserte Bässe erleben, unabhängig von der Größe der Front- und Präsenz-Lautsprecher sowie der Abwesenheit eines Subwoofers.

Einstellungen

<u>Aus (Off)</u>	Deaktiviert Extra Bass.
Ein (On)	Aktiviert Extra Bass.

■ Enhancer (Enhancer)

Aktiviert/deaktiviert den Compressed Music Enhancer (S. 53).



- Diese Einstellung wird separat auf jede Eingangsquelle angewendet.
- Sie können auch ENHANCER auf der Fernbedienung verwenden, um den Compressed Music Enhancer zu aktivieren/deaktivieren (S. 53).

Einstellungen

<u>Aus (Off)</u>	Deaktiviert Compressed Music Enhancer.
Ein (On)	Aktiviert Compressed Music Enhancer.

Grundeinstellung

TUNER, USB, (Netzwerkquellen): Ein (On)
Sonstige: Aus (Off)

■ Videobearbeitung (Video Process.)

Aktiviert/deaktiviert die in „Verarbeitung“ (S. 100) im Menü „Setup“ konfigurierten Einstellungen für die Videosignalverarbeitung (Auflösung und Seitenverhältnis).

Einstellungen

<u>Direkt (Direct)</u>	Deaktiviert die Verarbeitung von Videosignalen.
Verarbeitung (Processing)	Aktiviert die Verarbeitung von Videosignalen.

■ Eingangseinstellungen (Input Settings)

Konfiguriert die Eingangseinstellungen.



- Diese Einstellung wird separat auf jede Eingangsquelle angewendet.

Eingangsangpassung (In.Trim)

Korrigiert Lautstärkeunterschiede zwischen Eingangsquellen. Wenn es beim Umschalten zwischen Eingangsquellen zu störenden Lautstärkeunterschieden kommt, verwenden Sie diese Funktion, um sie zu korrigieren.

Einstellbereich

-6,0 dB bis 0,0 dB bis +6,0 dB (in Schritten von 0,5 dB)

Video-Ausgang (V.Out)

Wählt eine mit der Audioeingangsquelle auszugebende Videoquelle aus.

Einstellungen

<u>Aus (Off)</u>	Gibt keine Videosignale aus.
HDMI 1–5 (HDMI 1–5), AV 1–6 (AV1–6), V-AUX (V-AUX), USB (USB)	Gibt über die entsprechenden Video-Eingangsbuchsen zugeführte Videosignale aus.

Grundeinstellung

USB: USB (USB)
Sonstige: Aus (Off)



- „USB“ ist nur auswählbar, wenn „USB“ als Eingangsquelle gewählt ist.

■ FM-Modus (FM Mode)

Schaltet bei UKW-Empfang (FM) zwischen stereo und mono um.

Einstellungen

<u>Stereo (Stereo)</u>	Empfängt FM-Radio (UKW) in Stereo.
Mono (Mono)	Empfängt FM-Radio (UKW) in Mono.

KONFIGURATIONEN

Konfigurieren von Eingangsquellen (Menü Eingang)

Sie können die Einstellungen für die Eingangsquellen mit Hilfe des Fernsehbildschirms ändern.

- 1 Drücken Sie ON SCREEN.
- 2 Verwenden Sie die Cursortasten zur Auswahl von „Eingang“, und drücken Sie ENTER.

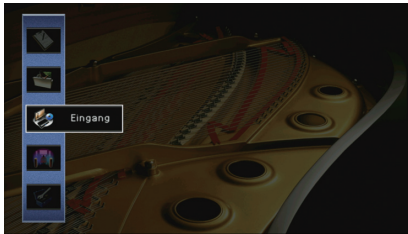

- 3 Verwenden Sie die Cursortasten (</>) zur Auswahl einer zu konfigurierenden Eingangsquelle, und drücken Sie die Cursortaste (Δ).

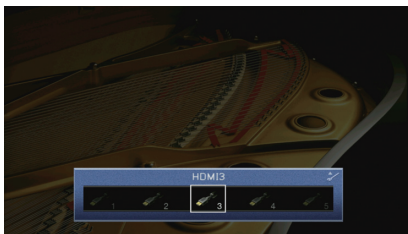

Die Eingangsquelle des Geräts ändert sich ebenfalls.



- Sie können die Eingangsquelle auch noch nach Schritt 3 mit den Cursortasten (</>) ändern.

- 4 Verwenden Sie die Cursortasten (Δ/▽) zur Auswahl eines Eintrags, und drücken Sie ENTER.

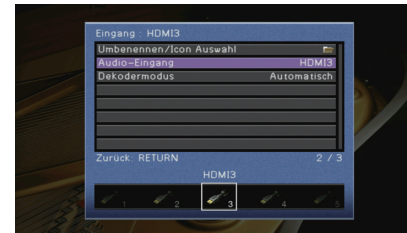

- Um während der Menübedienung zum vorherigen Bildschirm zurückzukehren, drücken Sie RETURN.

- 5 Verwenden Sie die Cursortasten zur Auswahl einer Einstellung, und drücken Sie ENTER.

- 6 Zum Verlassen des Menüs drücken Sie ON SCREEN.

Einträge im Menü Eingang



- Welche Einträge verfügbar sind, richtet sich nach der gewählten Eingangsquelle.
- Die Vorgabeeinstellungen sind unterstrichen.

Eintrag	Funktion	Seite
<u>Umbenennen/Icon Auswahl</u>	Ändert den Namen und das Symbol der Eingangsquelle.	86
<u>Audio-Eingang</u>	Kombiniert die Videobuchse der gewählten Eingangsquelle mit Audiobuchsen anderer Eingangsquellen.	86
<u>Dekodermodus</u>	Setzt das Wiedergabeformat für digitale Audiosignale auf DTS.	86
<u>Lautstärkekopplung</u>	Aktiviert/Deaktiviert die Lautstärkeregelung von iTunes/iPod über AirPlay.	87
<u>DMC-Steuerung</u>	Wählt aus, ob ein DLNA-kompatibler Digital Media Controller (DMC) die Wiedergabefunktionen steuern soll.	87

■ Umbenennen/Icon Auswahl

Ändert den Namen und das Symbol der Eingangsquelle, die auf dem Frontblende-Display oder dem Fernsehbildschirm angezeigt werden.

Eingangsquellen

HDMI 1-5, V-AUX, AV 1-6, AUDIO 1-2, USB

■ Vorgehensweise für das Setup

- 1 **Verwenden Sie die Cursortasten (</>) zur Auswahl einer zu konfigurierenden Vorlage, und drücken Sie die Cursortaste (▽).**

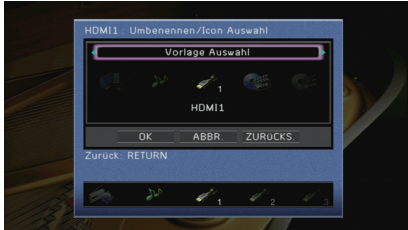

- Sie können nicht die Vorlage oder das Symbol für „USB“ ändern, wenn ein iPod angeschlossen ist.

- 2 **Verwenden Sie die Cursortasten (</>) zur Auswahl eines Symbols, und drücken Sie die Cursortaste (▽).**
- 3 **Drücken Sie ENTER, um den Bildschirm zur Bearbeitung des Namens aufzurufen.**
- 4 **Verwenden Sie die Cursortasten und ENTER zum Umbenennen, und wählen Sie „EINGABE“, um den Eintrag zu bestätigen.**



- Um den Eintrag zu löschen, wählen Sie „ENTF.“.

- 5 **Verwenden Sie die Cursortasten zur Auswahl von „OK“, und drücken Sie ENTER.**



- Um die Standardeinstellung wiederherzustellen, wählen Sie „ZURÜCKS.“.

- 6 **Zum Verlassen des Menüs drücken Sie ON SCREEN.**

■ Audio-Eingang

Kombiniert die Videobuchse der gewählten Eingangsquelle mit Audiobuchsen anderer Eingangsquellen. Verwenden Sie diese Funktion beispielsweise in folgenden Fällen.

- Bei Anschluss eines Abspielgeräts, das eine HDMI-Videoausgabe, jedoch keine HDMI-Audioausgabe unterstützt.
- Bei Anschluss eines Abspielgeräts, das Component-Videobuchsen und analoge Stereobuchsen besitzt (wie Spielekonsolen)

Eingangsquellen

HDMI 1-5, AV 1-2

■ Vorgehensweise für das Setup

(Bei Eingabe von Audio über eine digital-optische Buchse)

Wählen Sie „AV1“ oder „AV4“, und schließen Sie den Fernseher über ein optisches Digitalkabel an den entsprechenden Audiobuchsen am Gerät an.

(Bei Eingabe von Audio über eine digital-koaxiale Buchse)

Wählen Sie „AV2“ oder „AV3“, und schließen Sie den Fernseher über ein koaxiales Digitalkabel an den entsprechenden Audiobuchsen am Gerät an.

(Bei Eingabe von Audio über analoge Buchsen)

Wählen Sie „AV5“, „AV6“, „AUDIO1“ oder „AUDIO2“, und schließen Sie den Fernseher über ein Stereo-Cinchkabel an den entsprechenden Audiobuchsen am Gerät an.

■ Dekodermodus

Setzt das Wiedergabeformat für digitale Audiosignale auf „DTS“.

Wenn dieses Gerät zum Beispiel keine DTS-Audiosignale erkennt und Rauschen ausgibt, stellen Sie „Dekodermodus“ auf „DTS“.

Eingangsquellen

HDMI 1-5, V-AUX, AV 1-4

Einstellungen

<u>Automatisch</u>	Wählt automatisch ein zum zugeführten Audiosignal passendes Audioformat aus.
DTS	Wählt nur DTS aus. (Andere Audiosignale werden nicht wiedergegeben.)

Lautstärkekopplung

Aktiviert/Deaktiviert die Lautstärkeregelung von iTunes/iPod über AirPlay.

Eingangsquellen

AirPlay

Einstellungen

Aus	Aktiviert/Deaktiviert die Lautstärkeregelung von iTunes/iPod.
Eingeschränkt	Aktiviert die Lautstärkeregelung von iTunes/iPod im beschränkten Bereich (-80 dB bis 0 dB und Stummschaltung).
Vollständig	Aktiviert die Lautstärkeregelung von iTunes/iPod im vollständigen Bereich (-80 dB bis +16,5 dB und Stummschaltung).

DMC-Steuerung

Wählt aus, ob ein DLNA-kompatibler Digital Media Controller (DMC) die Wiedergabefunktionen steuern soll.

Eingangsquelle

SERVER

Einstellungen

Deaktiviert	Erlaubt keine Wiedergabesteuerung über DMCs.
Aktiviert	Erlaubt die Wiedergabesteuerung über DMCs.



- Ein Digital Media Controller (DMC) ist ein Gerät, das andere Netzwerkgeräte über das Netzwerk steuern kann. Wenn diese Funktion aktiviert ist, können Sie die Wiedergabefunktionen des Geräts über im selben Netzwerk befindliche DMCs (wie Windows Media Player 12) steuern.

Konfigurieren der Funktion SCENE (Menü Szene)

Sie können die Einstellungen der Funktion SCENE (S. 47) über den Fernsehbildschirm ändern.

- 1 Drücken Sie ON SCREEN.
- 2 Verwenden Sie die Cursortasten zur Auswahl von „Szene“, und drücken Sie ENTER.

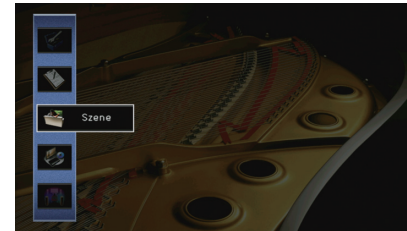

- 3 Verwenden Sie die Cursortasten (</>) zur Auswahl einer zu konfigurierenden Szene, und drücken Sie die Cursortaste (<).

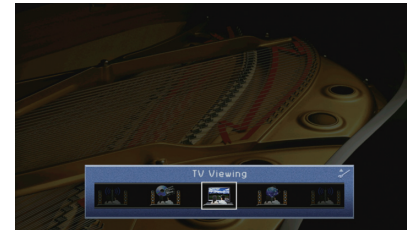

- Sie können die Szene auch noch nach Schritt 3 mit den Cursortasten (</>) umschalten.

4 Verwenden Sie die Cursortasten (Δ/∇) zur Auswahl eines Eintrags, und drücken Sie ENTER.



5 Verwenden Sie die Cursortasten und ENTER, um die Einstellung zu ändern.

6 Zum Verlassen des Menüs drücken Sie ON SCREEN.

Einträge im Menü Szene

Eintrag	Funktion	Seite
Speichern	Speichert die aktuellen Einstellungen in der ausgewählten Szene.	88
Laden	Lädt die für die ausgewählte Szene gespeicherten Einstellungen. Sie können auch die SCENE-Wiedergabekopplung einstellen oder die Szenenzuweisungen betrachten.	88
Umbenennen/Icon Auswahl	Ändert den Namen oder das Symbol der Szene.	89
Reset	Stellt die Vorgabeeinstellungen für die ausgewählte Szene wieder her.	89

Speichern

Speichert die aktuellen Einstellungen des Geräts (Eingangssignalquelle, Klangprogramm/Surround-Dekoder und Compressed Music Enhancer ein/aus) in der ausgewählten Szene.



- Wenn Sie die Eingangszuordnung für eine Szene geändert haben, müssen Sie auch das zugeordnete externe Gerät auf die entsprechende Taste SCENE ändern (S. 47).

Laden

Lädt die für die ausgewählte Szene gespeicherten Einstellungen.

Wählen Sie „DETAIL“, um die SCENE-Wiedergabekopplung zu konfigurieren oder die Szenenzuweisungen zu betrachten.

Gerätesteuer.

Ruft eine ausgewählte Szene ab und startet deren Wiedergabe auf einem externen Gerät, das über HDMI am Gerät angeschlossen ist. (SCENE-Wiedergabekopplung)

Einstellungen

Aus	Deaktiviert die SCENE-Wiedergabekopplung.
HDMI-Einstellung	Aktiviert die SCENE-Wiedergabekopplung mit Hilfe von HDMI-Steuersignalen. Wählen Sie diese Einstellung, wenn ein mit HDMI-Steuerung kompatibles Gerät (wie ein BD-/DVD-Player) über HDMI am Gerät angeschlossen ist. Sie schaltet gleichzeitig auch den Fernseher ein, wenn dieser HDMI-Steuerung unterstützt.

Grundeinstellung

SCENE1 (BD/DVD), SCENE2 (TV): HDMI-Einstellung

SCENE3 (NET), SCENE4 (RADIO): Aus



- Um die Wiedergabe eines mit HDMI-Steuerung kompatiblen Geräts über die SCENE-Wiedergabekopplung zu steuern, müssen Sie „HDMI-Einstellung“ im Menü „Setup“ auf „Ein“ stellen und das Setup für die HDMI-Steuerungskopplung (S. 129) durchführen.

Detail

Stellt die Zuweisungen der ausgewählten Szene dar.

Eingang	Zu verwendende Eingangsquelle
Modus	Zu verwendendes Klangprogramm/Surround-Dekoder
Enhancer	Compressed Music Enhancer ein/aus

■ Umbenennen/Icon Auswahl

Ändert den Namen und das Symbol der Szene, die auf dem Frontblende-Display oder dem Fernsehbildschirm angezeigt werden.

■ Vorgehensweise für das Setup

- 1 **Verwenden Sie die Cursortasten (</>) zur Auswahl eines Symbols, und drücken Sie die Cursortaste (▽).**



- 2 **Drücken Sie ENTER, um den Bildschirm zur Bearbeitung des Namens aufzurufen.**
- 3 **Verwenden Sie die Cursortasten und ENTER zum Umbenennen, und wählen Sie „EINGABE“, um den Eintrag zu bestätigen.**



- Um den Eintrag zu löschen, wählen Sie "ENTF."

- 4 **Verwenden Sie die Cursortasten zur Auswahl von „OK“, und drücken Sie ENTER.**



- Um die Standardeinstellung wiederherzustellen, wählen Sie „ZURÜCKS.“.

- 5 **Zum Verlassen des Menüs drücken Sie ON SCREEN.**

■ Reset

Stellt die Vorgabeeinstellungen (S. 47) für die ausgewählte Szene wieder her.

Konfigurieren von Klangprogrammen/ Surround-Dekodern (Menü Klangprogramm)

Sie können die Einstellungen des Klangprogramms mit Hilfe des Fernsehbildschirms ändern.

- 1 **Drücken Sie ON SCREEN.**
- 2 **Verwenden Sie die Cursortasten zur Auswahl von „Klangprogramm“, und drücken Sie ENTER.**

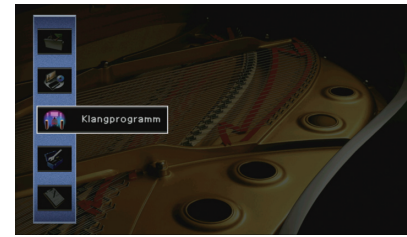

- 3 **Verwenden Sie die Cursortasten (</>) zur Auswahl eines zu konfigurierenden Klangprogramms, und drücken Sie die Cursortaste (△).**

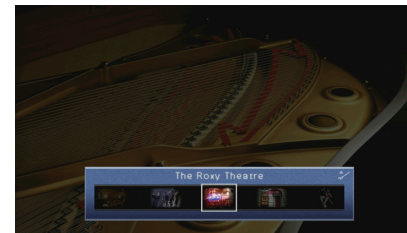

- Sie können das Klangprogramm auch noch nach Schritt 3 mit den Cursortasten (</>) ändern.

4 Verwenden Sie die Cursortasten (Δ/∇) zur Auswahl eines Eintrags, und drücken Sie ENTER.



- Um während der Menübedienung zum vorherigen Bildschirm zurückzukehren, drücken Sie RETURN.
- Um die Vorgabeeinstellungen für das ausgewählte Klangprogramm wiederherzustellen, wählen Sie „Reset“.

5 Verwenden Sie die Cursortasten zur Auswahl einer Einstellung, und drücken Sie ENTER.

6 Zum Verlassen des Menüs drücken Sie ON SCREEN.

Einträge im Menü Klangprogramm



- Die verfügbaren Einträge hängen vom gewählten Klangprogramm oder Surround-Dekoder ab.
- Die Vorgabeeinstellungen sind unterstrichen.

Einstellungen für Klangprogramme

Eintrag	Funktion	Einstellungen
Dekodertyp	Wählt einen in Kombination mit dem ausgewählten Klangprogramm zu verwendenden Surround-Dekoder aus.	<input type="checkbox"/> Pro Logic*, <input type="checkbox"/> PLIIx Movie (<input type="checkbox"/> PLII Movie), <input type="checkbox"/> PLIIx Music* (<input type="checkbox"/> PLII Music*), <input type="checkbox"/> PLIIx Game* (<input type="checkbox"/> PLII Game*), Neo:6 Cinema, Neo:6 Music* (* nur verfügbar, wenn „SURROUND DECODER“ ausgewählt ist)
DSP-Pegel	Stellt den Pegel des Schallfeldeffekts ein.	-6 dB bis <u>0 dB</u> bis +3 dB Höher, um den Schallfeldeffekt zu intensivieren, und niedriger, um ihn zu reduzieren.
Anfangsverzögerung	Stellt die Verzögerung zwischen dem Direktklang und der Erzeugung des Präsenzscharffelds ein.	1 ms bis 99 ms Höher, um den Verzögerungseffekt zu intensivieren, und niedriger, um ihn zu reduzieren.
Surround Anfangsverzögerung	Stellt die Verzögerung zwischen dem Direktklang und der Erzeugung des Surround-Scharffelds ein.	1 ms bis 49 ms Höher, um den Verzögerungseffekt zu intensivieren, und niedriger, um ihn zu reduzieren.
Surround Back Anfangsverzög.	Stellt die Verzögerung zwischen dem Direktklang und der Erzeugung des hinteren Surround-Scharffelds ein.	Höher, um den Verzögerungseffekt zu intensivieren, und niedriger, um ihn zu reduzieren.
Raumgröße	Stellt den Verbreiterungseffekt des Präsenzscharffelds ein.	<u>0,1</u> bis 2,0 Höher, um den Verbreiterungseffekt zu intensivieren, und niedriger, um ihn zu reduzieren.
Surround Raumgröße	Stellt den Verbreiterungseffekt des Surround-Scharffelds ein.	Höher, um den Verbreiterungseffekt zu intensivieren, und niedriger, um ihn zu reduzieren.
Surround Back Raumgröße	Stellt den Verbreiterungseffekt des hinteren Surround-Scharffelds ein.	Höher, um den Verbreiterungseffekt zu intensivieren, und niedriger, um ihn zu reduzieren.
Lebendigkeit	Stellt den Verlust des Präsenzscharffelds ein.	<u>0</u> bis 10 Höher, um die Reflektivität zu intensivieren, und niedriger, um sie zu reduzieren.
Surround Lebendigkeit	Stellt den Verlust des Surround-Scharffelds ein.	Höher, um die Reflektivität zu intensivieren, und niedriger, um sie zu reduzieren.
Surround Back Lebendigkeit	Stellt den Verlust des hinteren Surround-Scharffelds ein.	Höher, um die Reflektivität zu intensivieren, und niedriger, um sie zu reduzieren.

Eintrag	Funktion	Einstellungen
Nachhallzeit	Stellt die Abklingzeit des hinteren Hallklangs ein.	1,0 s bis 5,0 s Höher, um den Nachhall zu intensivieren, und niedriger, um einen klaren Klang zu erhalten.
Nachhallverzögerung	Stellt die Verzögerung zwischen dem Direktklang und der Erzeugung des Nachhalls ein.	0 ms bis 250 ms Höher, um den Verzögerungseffekt zu intensivieren, und niedriger, um ihn zu reduzieren.
Nachhallpegel	Stellt die Lautstärke des Nachhalls ein.	0% bis 100% Höher, um den Nachhall zu verstärken, und niedriger, um ihn zu verringern.

Die folgenden Einträge sind verfügbar, wenn Sie „2ch Stereo“ oder „7ch Stereo“ auswählen.

Klangprogramm	Eintrag	Funktion	Einstellungen
2ch Stereo	Direkt	Wählt aus, ob der DSP-Schaltkreis automatisch umgangen werden soll, wenn eine analoge Audioquelle wiedergegeben wird.	<u>Auto</u> , Aus
	Pegel	Stellt die Gesamtlautstärke ein.	-5 bis 0 bis +5
7ch Stereo	Front / Rear Balance	Stellt das Lautstärkeverhältnis zwischen Front- und hinteren Lautsprechern ein.	-5 bis 0 bis +5 Höher, um die Front-Seite zu betonen, niedriger, um die hintere Seite zu betonen.
	Left / Right Balance	Stellt das Lautstärkeverhältnis zwischen Links und Rechts ein.	-5 bis 0 bis +5 Höher, um die rechte Seite zu betonen, niedriger, um die linke Seite zu betonen.
	Height Balance	Stellt das Oben-unten-Lautstärkeverhältnis mit Hilfe der Präsenzlautsprechern ein.	0 bis 5 bis 10 Höher, um die obere Seite zu betonen, niedriger, um die untere Seite zu betonen. (Die Präsenzlautsprecher erzeugen keinen Ton, wenn „Height Balance“ auf „0“ eingestellt ist.)
	Mono Mix	Aktiviert/Deaktiviert die monaurale Tonausgabe.	<u>Aus</u> , Ein



- Die bei „7ch Stereo“ verfügbaren Einträge hängen vom verwendeten Lautsprechersystem ab.

■ Einstellungen für Dekoder

Die folgenden Einträge sind verfügbar, wenn Sie „Dekodertyp“ bei „SURROUND DECODER“ auf „**DOLBIX Music**“ oder „Neo:6 Music“ einstellen.

Dekodertyp	Eintrag	Funktion	Einstellungen
DOLBIX Music	Panorama	Stellt den Verbreiterungseffekt des vorderen Schallfelds ein.	<u>Aus</u> , Ein Wählen Sie „Ein“, um den Klang des vorderen rechten/linken Kanals zu beiden Seiten des Feldes auszuweiten und in Kombination mit dem Surround-Schallfeld ein räumliches Schallfeld zu erzeugen.
	Centerweite	Stellt den Basisbreiteneffekt des Center-Schallfelds ein.	0 bis 3 bis 7 Höher, um den Basisbreiteneffekt zu intensivieren, und niedriger, um ihn zu reduzieren (näher zur Mitte).
	Ausdehnung	Stellt den Pegelunterschied zwischen vorderem und Surround-Schallfeld ein.	-3 bis 0 bis +3 Höher, um das vordere Schallfeld zu verstärken, und niedriger, um das Surround-Schallfeld zu verstärken.
Neo:6 Music	Center Abbildung	Stellt den Grad der Mittenausrichtung (Basisbreiteneffekt) des vorderen Schallfelds ein.	0,0 bis 0,3 bis 1,0 Höher, um den Grad der Mittenausrichtung zu verstärken (weniger Basisbreite), und niedriger, um ihn abzuschwächen (mehr Basisbreite).

Konfigurieren verschiedener Funktionen (Menü Setup)

Sie können die verschiedenen Funktionen des Geräts mit Hilfe des auf dem Fernsehbildschirm angezeigten Menüs konfigurieren.

- 1 Drücken Sie ON SCREEN.
- 2 Verwenden Sie die Cursortasten zur Auswahl von „Setup“, und drücken Sie ENTER.

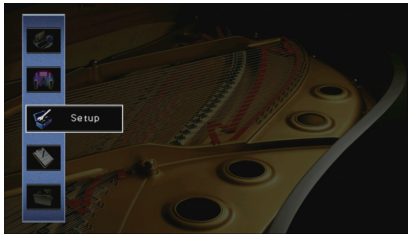

- 3 Verwenden Sie die Cursortasten (◀/▶) zur Auswahl eines Menüs.



- 4 Verwenden Sie die Cursortasten (△/▽) zur Auswahl eines Eintrags, und drücken Sie ENTER.



- Um während der Menübedienung zum vorherigen Bildschirm zurückzukehren, drücken Sie RETURN.

- 5 Verwenden Sie die Cursortasten zur Auswahl einer Einstellung, und drücken Sie ENTER.
- 6 Zum Verlassen des Menüs drücken Sie ON SCREEN.

Einträge im Menü Setup

Menü	Eintrag	Funktion	Seite	
Lautsprecher	Automatisches Setup	Optimiert automatisch die Lautsprechereinstellungen (YPAO).	32	
	Manuelles Setup	Endstufe Zuord.	Wählt ein Lautsprechersystem aus.	95
		Front	Wählt die Größe der Front-Lautsprecher.	95
			Center	Wählt aus, ob ein Center-Lautsprecher angeschlossen ist, sowie dessen Größe.
		Surround	Wählt aus, ob Surround-Lautsprecher angeschlossen sind, sowie deren Größe.	95
		Surround Back	Wählt aus, ob hintere Surround-Lautsprecher angeschlossen sind, sowie deren Größe.	96
			Front Präsenz	Wählt aus, ob Präsenzlautsprecher angeschlossen sind oder nicht.
		Subwoofer	Wählt aus, ob ein Subwoofer angeschlossen ist, sowie dessen Phase.	96
		Anordnung	Wählt ein Surround-Lautsprecher-Layout, wenn Surround-Lautsprecher verwendet werden.	96
		Übernahm. Freq	Stellt den unteren Grenzwert für die tieffrequenten Tonsignale (Bässe) ein, die von Lautsprechern mit der Größeneinstellung „Klein“ wiedergegeben werden sollen.	96
		Abstand	Stellt den Abstand zwischen den einzelnen Lautsprechern und der Hörposition ein.	97
	Pegel	Stellt die Lautstärke der einzelnen Lautsprecher ein.	97	
	Param. EQ	Stellt den Klang mit einem Equalizer (Klangregelung) ein.	97	
	Testton	Aktiviert/deaktiviert die Testton-Ausgabe.	98	
	Lippen- synchronisation	Verzögerung aktivieren	Aktiviert/deaktiviert die Lippensynchr.-Einstellung für jede Eingangssignalquelle.	98
Auswahl Automatisch/Manuell		Wählt die Methode, um die Verzögerung zwischen der Video- und Audioausgabe einzustellen.	98	
Anpassung		Stellt die Verzögerung zwischen der Video- und Audioausgabe manuell ein.	99	
Ton	Dynamikumfang	Wählt die Methode zur Anpassung des Dynamikumfangs für die Wiedergabe von Audio-Bitströmen (Dolby Digital- und DTS-Signale).	99	
	Maximale Lautstärke	Stellt die maximale Lautstärke ein, um übermäßige Lautstärken zu verhindern.	99	
	Grundlautstärke	Stellt die Anfangslautstärke beim Einschalten dieses Receivers ein.	99	
	Adaptive DSP Level	Wählt aus, ob der CINEMA DSP-Effektanteil automatisch mit eingestellt wird, wenn die Lautstärke verändert wird.	99	
	CINEMA DSP 3D-Modus	Aktiviert/deaktiviert CINEMA DSP 3D.	99	
	Erweitertes Surround	Wählt aus, wie 5.1- bis 7.1-kanalige Quellen wiedergegeben werden, wenn hintere Surround-Lautsprecher verwendet werden.	99	
	Bild	Videomodus	Aktiviert/deaktiviert die Videosignalverarbeitung (Auflösung und Bildseitenverhältnis).	100

Menü	Eintrag	Funktion	Seite	
HDMI	HDMI-Einstellung	Aktiviert/deaktiviert die HDMI-Steuerung. Sie können auch die betreffenden Einstellungen konfigurieren (wie ARC und Fernsehton-Eingang).	101	
	Audio Ausgang	Wählt ein Gerät für die Audioausgabe aus.	102	
	Standby Durchleitung	Wählt aus, ob (über die HDMI-Buchsen zugeführte) Video-/Audiosignale an den Fernseher ausgegeben werden sollen, wenn sich das Gerät im Bereitschaftsmodus befindet.	102	
Netzwerk	Netzwerkverbindung	Wählt die Netzwerkverbindungsmethode.	102	
	IP Adresse	Konfiguriert die Netzwerkparameter (wie IP-Adresse).	102	
	Netzwerk Standby	Wählt aus, ob die Funktion, mit der das Gerät von anderen Netzwerkgeräten eingeschaltet werden kann, aktiviert oder deaktiviert werden soll.	103	
	MAC Adresse Filter	Setzt einen MAC-Adressenfilter, um den Zugriff anderer Netzwerkgeräte auf das Gerät zu beschränken.	103	
	Netzwerkname	Bearbeitet den Netzwerknamen (den Gerätenamen im Netzwerk), der bei anderen Geräten im Netzwerk angezeigt wird.	104	
Multi-Zone	Haupt-Zone Ein	Zone Umbenennen	Ändert den Zonennamen (der Hauptzone), so wie er auf dem Fernsehbildschirm angezeigt wird.	104
	Zone2 Ein	Maximale Lautstärke	Stellt die maximale Lautstärke für Zone2 ein, um übermäßige Lautstärken in der zweiten Zone zu verhindern.	105
		Grundlautstärke	Stellt die Anfangslautstärke für Zone2 beim Einschalten des Geräts ein.	105
		Zone Umbenennen	Ändert den Zonennamen (von Zone2), so wie er auf dem Fernsehbildschirm angezeigt wird.	105
Funktion	Bildschirm-Einstellung	Dimmer (Frontblende-Display)	Stellt die Helligkeit des Frontblende-Displays ein.	105
		Wiederg.-Bildschirm	Wählt aus, ob kurze Meldungen auf dem Fernsehbildschirm angezeigt werden sollen, wenn das Gerät bedient wird.	105
		Hintergrund	Wählt das Bild, das am Fernseher als Bildschirmhintergrund verwendet werden soll.	105
	Trigger-Ausgang	Trigger-Modus	Legt die Bedingungen für die Funktionsweise der Buchse TRIGGER OUT fest.	106
		Ziel-Zone	Legt die Zone fest, mit der die Funktionen der Buchse TRIGGER OUT synchronisiert werden.	106
	DC OUT	Stromvers.-Modus	Wählt aus, wie die die Buchse DC OUT mit Strom versorgt wird.	106
		Speicherschutz	Verhindert versehentliche Änderungen an den Einstellungen.	107
ECO	Auto Power Standby	Stellt ein, wie viel Zeit bis zum automatischen Umschalten in den Bereitschaftsmodus vergeht.	107	
	ECO-Modus	Schaltet den ECO-Modus (Energiesparmodus) ein/aus.	108	
Sprache		Wählt eine Sprache für die Bildschirmmenüs aus.	108	

Lautsprecher (Manuelles Setup)

Konfiguriert die Lautsprechereinstellungen manuell.



- Die Vorgabeeinstellungen sind unterstrichen.

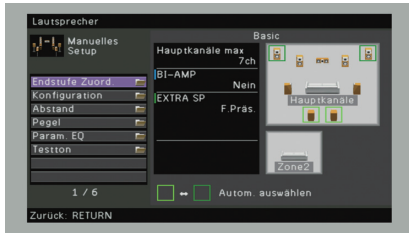

■ Endstufe Zuord.

Wählt ein Lautsprechersystem aus.

Neben den Lautsprechersystemen 5.1 oder 7.1 sind verschiedene Lautsprecherkonfigurationen möglich mit den Präsenzlautsprechern, den Lautsprecher von Zone2 oder dem Bi-Amping-Anschluss.

Einstellungen

<u>Basic</u>	Wählen Sie diese Option, wenn Sie ein normales Lautsprechersystem verwenden (ohne Lautsprecher in Zone2 oder Bi-Amping-Anschluss).
7ch +1ZONE	Wählen Sie diese Option, wenn Sie zusätzlich zum Lautsprechersystem in der Hauptzone Lautsprecher in Zone2 verwenden (S. 75).
5ch BI-AMP	Wählen Sie diese Option, wenn Sie Front-Lautsprecher anschließen, die Bi-Amping-Verbindungen unterstützen (S. 19).

■ Konfiguration

Konfiguriert die Ausgabeeigenschaften der Lautsprecher.



- Wenn Sie die Lautsprechergröße konfigurieren, wählen Sie „Groß“, wenn der Durchmesser Ihres Tieftonlautsprechers 16 cm (6 1/4 Zoll) oder mehr beträgt, oder „Klein“, wenn er kleiner als 16 cm (6 1/4 Zoll) ist.

Front

Wählt die Größe der Front-Lautsprecher.

Einstellungen

Groß	Wählen Sie diese Option für große Lautsprecher. Die Front-Lautsprecher liefern alle Frequenzkomponenten der Tonausgabe der Front-Kanäle.
<u>Klein</u>	Wählen Sie diese Option für kleine Lautsprecher. Der Subwoofer gibt dann tieffrequente Anteile der Front-Kanäle wieder (konfigurierbar in „Übernahm. Freq“).



- „Front“ wird automatisch auf „Groß“ umgeschaltet, wenn „Subwoofer“ auf „Nicht vorhanden“ eingestellt wird.

Center

Wählt aus, ob ein Center-Lautsprecher angeschlossen ist, sowie dessen Größe.

Einstellungen

Groß	Wählen Sie diese Option für große Lautsprecher. Der Center-Lautsprecher liefert alle Frequenzkomponenten der Tonausgabe des Center-Kanals.
<u>Klein</u>	Wählen Sie diese Option für kleine Lautsprecher. Der Subwoofer oder die Front-Lautsprecher geben dann tieffrequente Anteile des Center-Kanals wieder (konfigurierbar in „Übernahm. Freq“).
Nicht vorhanden	Wählen Sie diese Option, wenn kein Center-Lautsprecher angeschlossen ist. Die Front-Lautsprecher liefern den Ton des Center-Kanals.

Surround

Wählt aus, ob Surround-Lautsprecher angeschlossen sind, sowie deren Größen.

Einstellungen

Groß	Wählen Sie diese Option für große Lautsprecher. Die Surround-Lautsprecher liefern alle Frequenzkomponenten der Tonausgabe der Surround-Kanäle.
<u>Klein</u>	Wählen Sie diese Option für kleine Lautsprecher. Der Subwoofer oder die Front-Lautsprecher geben dann tieffrequente Anteile des Surround-Kanals wieder (konfigurierbar in „Übernahm. Freq“).
Nicht vorhanden	Wählen Sie diese Option, wenn keine Surround-Lautsprecher angeschlossen sind. Die Front-Lautsprecher liefern den Ton der Surround-Kanäle. Wenn Sie ein Klangprogramm auswählen, wird der virtuelle CINEMA DSP eingesetzt.

Surround Back

Wählt aus, ob hintere Surround-Lautsprecher angeschlossen sind, sowie deren Größen.

Einstellungen

Groß x1	Wählen Sie diese Option, wenn ein großer Lautsprecher angeschlossen ist. Der hintere Surround-Lautsprecher liefert alle Frequenzkomponenten der Tonausgabe der Surround-Kanäle.
Groß x2	Wählen Sie diese Option, wenn zwei große Lautsprecher angeschlossen sind. Die hinteren Surround-Lautsprecher liefern alle Frequenzkomponenten der Tonausgabe des hinteren Surround-Kanals.
Klein x1	Wählen Sie diese Option, wenn ein kleiner Lautsprecher angeschlossen ist. Der Subwoofer oder die Front-Lautsprecher geben dann tieffrequente Anteile des hinteren Surround-Kanals wieder (konfigurierbar in „Übernahm. Freq“).
<u>Klein x2</u>	Wählen Sie diese Option, wenn zwei kleine Lautsprecher angeschlossen sind. Der Subwoofer oder die Front-Lautsprecher geben dann tieffrequente Anteile des hinteren Surround-Kanals wieder (konfigurierbar in „Übernahm. Freq“).
Nicht vorhanden	Wählen Sie diese Option, wenn keine hinteren Surround-Lautsprecher angeschlossen sind. Die Surround-Lautsprecher liefern den Ton der hinteren Surround-Kanäle.



- Diese Einstellung ist in folgenden Fällen nicht verfügbar:
 - „Endstufe Zuord.“ ist auf „5ch BI-AMP“ eingestellt.
 - „Surround“ ist auf „Nicht vorhanden“ eingestellt.
 - „Anordnung (Surround)“ ist auf „Front“ eingestellt.

Front Präsenz

Wählt aus, ob Präsenzlautsprecher angeschlossen sind oder nicht.

Einstellungen

<u>Verwenden</u>	Wählen Sie diese Option, wenn Präsenzlautsprecher angeschlossen sind.
Nicht vorhanden	Wählen Sie diese Option, wenn keine Präsenzlautsprecher angeschlossen sind.



- Diese Einstellung ist nur verfügbar, wenn „Endstufe Zuord.“ auf „5ch BI-AMP“ oder „7ch +1ZONE“ gestellt ist.

Subwoofer

Wählt aus, ob ein Subwoofer angeschlossen ist, sowie dessen Phase.

Einstellungen

Verwenden	<u>Normal</u>	Wählen Sie diese Option, wenn ein Subwoofer angeschlossen ist (Phase nicht invertiert). Der Subwoofer liefert dann den Ton des LFE-Kanals (Low Frequency Effect) sowie die Bässe der anderen Kanäle.
	Invertiert	Wählen Sie diese Option, wenn ein Subwoofer angeschlossen ist (Phase invertiert). Der Subwoofer liefert dann den Ton des LFE-Kanals (Low Frequency Effect) sowie die Bässe der anderen Kanäle.
Nicht vorhanden		Wählen Sie diese Option, wenn kein Subwoofer angeschlossen ist. Während der Wiedergabe liefern die Front-Lautsprecher den Ton des LFE-Kanals (Low Frequency Effect) sowie die Bässe der anderen Kanäle.



- Wenn Bässe fehlen oder indifferent wirken, schalten Sie die Subwoofer-Phasenlage um.

Anordnung

Wählt ein Surround-Lautsprecher-Layout, wenn Surround-Lautsprecher verwendet werden.

Wahlmöglichkeiten

Surround

Einstellungen

<u>Rear</u>	Wählen Sie diese Option, wenn hinten Surround-Lautsprecher vorhanden sind.
Front	Wählen Sie diese Option, wenn vorne Surround-Lautsprecher vorhanden sind. In diesem Fall wird Virtual CINEMA FRONT (S. 51) eingesetzt.



- Diese Einstellung ist nicht verfügbar, wenn „Surround“ auf „Nicht vorhanden“ gestellt ist.

Übernahm. Freq

Stellt den unteren Grenzwert für die tieffrequenten Tonsignalanteile (Bässe) ein, die von einem Lautsprecher mit der Größeneinstellung „Klein“ wiedergegeben werden sollen. Frequenzen unterhalb des angegebenen Werts werden vom Subwoofer oder von den Front-Lautsprechern produziert.

Einstellungen

40 Hz, 60 Hz, 80 Hz, 90 Hz, 100 Hz, 110 Hz, 120 Hz, 160 Hz, 200 Hz



- Wenn Lautstärke und Trennfrequenz an Ihrem Subwoofer eingestellt werden können, stellen Sie die Lautstärke auf 50% und die Übergangsfrequenz auf Maximum.

■ Abstand

Stellt den Abstand zwischen den einzelnen Lautsprechern und der Hörposition ein, damit der Ton von den Lautsprechern gleichzeitig die Hörposition erreicht. Wählen Sie zunächst die Entfernungseinheit aus: „Meter“ oder „Fuss“.

Wahlmöglichkeiten

Front L, Front R, Center, Surround L, Surround R, Surround Back L, Surround Back R, Front Präsenz L, Front Präsenz R, Subwoofer

Einstellbereich

0,30 m bis 3,00 m bis 24,00 m, *in Schritten von 0,05 m

■ Pegel

Stellt die Lautstärke der einzelnen Lautsprecher ein.

Wahlmöglichkeiten

Front L, Front R, Center, Surround L, Surround R, Surround Back L, Surround Back R, Front Präsenz L, Front Präsenz R, Subwoofer

Einstellbereich

-10,0 dB bis 0,0 dB bis +10,0 dB (in Schritten von 0,5 dB)

■ Param. EQ

Stellt den Klang mit einem Equalizer (Klangregelung) ein.

Einstellungen

Manuell	Wählen Sie diese Option, wenn Sie den Equalizer manuell einstellen möchten. Einzelheiten siehe „Manuelle Equalizer-Einstellung“.
YPAO:Linear	Die einzelnen Lautsprecher werden so eingestellt, dass sie die gleichen Klangeigenschaften erzielen.
YPAO:Front	Stellt die einzelnen Lautsprecher so ein, dass sie dieselben Klangeigenschaften erzielen wie die Front-Lautsprecher.
YPAO:Natürl	Alle Lautsprecher werden so eingestellt, dass ein natürlicher Klang erzielt wird.
Direkt	Der Equalizer wird nicht verwendet.



- „YPAO:Linear“, „YPAO:Front“ und „YPAO:Natürl“ sind nur verfügbar, wenn die Messergebnisse von „Automatisches Setup“ bereits gespeichert wurden (S. 32). Drücken Sie erneut ENTER, um die Messergebnisse zu sehen.

■ Manuelle Equalizer-Einstellung

- 1 Stellen Sie „Param. EQ“ auf „Manuell“, und drücken Sie ENTER.
- 2 Drücken Sie erneut ENTER, um den Bildschirm zur Bearbeitung des Namens aufzurufen.
- 3 Verwenden Sie die Cursortasten zur Auswahl eines Lautsprechers, und drücken Sie ENTER.



- Um die ursprünglichen Einstellungen für alle Lautsprecher wiederherzustellen, wählen Sie „PEQ-Daten lösch.“ und dann „OK“.
 - Um die mit „Automatisches Setup“ (S. 32) ermittelten Werte des parametrischen Equalizers für die Feineinstellung in die Felder „Manuell“ einzutragen, wählen Sie „PEQ-Daten kopier.“ und dann einen EQ-Typ aus.
- 4 Verwenden Sie die Cursortasten (</>) zur Auswahl einer Arbeitsfrequenz aus den 7 voreingestellten Bändern und die Cursortasten (Δ/▽) zum Einstellen der Verstärkung.



Einstellbereich

Verstärkung: -20,0 dB bis +6,0 dB

- 5 Zur Feineinstellung der Arbeitsfrequenz oder des Q-Faktors (Kehrwert der Bandbreite) drücken Sie mehrmals ENTER, um einen Eintrag zu wählen.

Frequenz: Verwenden Sie die Cursortasten (</>) zum Einstellen der Arbeitsfrequenz des gewählten Bandes und die Cursortasten (Δ/▽) zum Einstellen der Verstärkung.

Q: Verwenden Sie die Cursortasten (</>) zur Einstellung des Q-Faktors (Bandbreite) des gewählten Bandes und die Cursortasten (Δ/▽) zum Einstellen der Verstärkung.

Einstellbereich

Arbeitsfrequenz: 31,3 Hz bis 16,0 kHz

Q-Faktor: 0,500 bis 10,080

- 6 Zum Verlassen des Menüs drücken Sie ON SCREEN.

■ Testton

Aktiviert/deaktiviert die Testton-Ausgabe. Die Testton-Ausgabe hilft Ihnen, die Lautsprecherbalance oder den Equalizer einzustellen, während Sie die Wirkung der Einstellungen prüfen.

Einstellungen

<u>Aus</u>	Es werden keine Testtöne ausgegeben.
Ein	Gibt beim Einstellen von Lautsprecherbalance oder Equalizer automatisch Testtöne aus.

Ton

Konfiguriert die Einstellungen für die Audioausgabe.



■ Lippensynchronisation

Zur Einstellung einer Verzögerung zwischen der Video- und Audioausgabe.

Verzögerung aktivieren

Aktiviert/deaktiviert die Lippensynchr.-Einstellung für jede Eingangssignalquelle.

Wahlmöglichkeiten

HDMI 1–5, AV 1–6, V-AUX, AUDIO 1–2

Einstellungen

Deaktiviert	Deaktiviert die Lippensynchr.-Einstellung für die gewählte Eingangssignalquelle.
<u>Aktiviert</u>	Aktiviert/deaktiviert die Lippensynchr.-Einstellung für jede Eingangssignalquelle.

Auswahl Automatisch/Manuell

Wählt die Methode, um die Verzögerung zwischen der Video- und Audioausgabe einzustellen.

Einstellbereich

<u>Automatisch</u>	Stellt die Verzögerung zwischen der Video- und Audioausgabe automatisch ein, wenn am Gerät über HDMI ein Fernseher angeschlossen ist, der eine automatische Lippensynchronisation unterstützt. Wenn nötig, können Sie den Zeitversatz der Audioausgabe unter „Anpassung“ feineinstellen.
Manuell	Wählen Sie diese Option, um die Verzögerung zwischen der Video- und Audioausgabe manuell einzustellen. Stellen Sie den Zeitversatz der Audioausgabe unter „Anpassung“ ein.



- Auch wenn „Auswahl Automatisch/Manuell“ auf „Automatisch“ eingestellt ist, findet je nach dem am Gerät angeschlossenen Fernseher keine automatische Anpassung statt. In solchem Fall stellen Sie die Verzögerung in „Anpassung“ manuell ein.

Anpassung

Stellt die Verzögerung zwischen der Video- und Audioausgabe manuell ein, wenn „Auswahl Automatisch/Manuell“ auf „Manuell“ gestellt ist. Sie können den Zeitversatz der Audioausgabe feineinstellen, wenn „Auswahl Automatisch/Manuell“ auf „Automatisch“ gestellt ist.

Einstellbereich

0 ms bis 500 ms (in Schritten von 1 ms)



- „Offset“ zeigt den Unterschied zwischen automatischer Einstellung und Feineinstellung.

Dynamikumfang

Wählt die Methode zur Anpassung des Dynamikumfangs für die Wiedergabe von Audio-Bitströmen (Dolby Digital- und DTS-Signale).

Einstellungen

<u>Maximum</u>	Die Tonwiedergabe erfolgt ohne Anpassung des Dynamikumfangs.
Standard	Optimiert den Dynamikumfang für den normalen Heimgebrauch.
	Stellt den Dynamikumfang so ein, dass auch nachts oder bei niedriger Lautstärke ein klarer Klang produziert wird.
Minimum/Automatisch	Bei der Wiedergabe von Dolby TrueHD-Signalen wird der Dynamikumfang automatisch anhand der Eingangssignalinformationen eingestellt.

Maximale Lautstärke

Stellt die maximale Lautstärke ein, um übermäßige Lautstärken zu verhindern.

Einstellbereich

-30,0 dB bis +15,0 dB (in Schritten von 5,0 dB), **±16,5 dB**

Grundlautstärke

Stellt die Grundlautstärke beim Einschalten des Receivers ein.

Einstellungen

Aus	Stellt die Lautstärke auf den Pegel ein, der am Gerät eingestellt war, als es zuletzt in den Bereitschaftsmodus geschaltet wurde.
Ein	Einstellung auf Mute oder die angegebene Lautstärke (-80 dB bis +16,5 dB, Schrittweite 0,5 dB). (Diese Einstellung ist nur aktiv, wenn die Anfangslautstärke niedriger als „Maximale Lautstärke“ eingestellt ist.)

Adaptive DSP Level

Wählt aus, ob der CINEMA DSP-Effektanteil automatisch mit eingestellt wird, wenn die Lautstärke verändert wird.

Einstellungen

Aus	Der Effektpegel wird nicht automatisch angepasst.
Ein	Stellt den Effektpegel automatisch ein.

CINEMA DSP 3D-Modus

Aktiviert/deaktiviert CINEMA DSP 3D (S. 49). Wenn diese Funktion auf „Ein“ gestellt ist, arbeitet CINEMA DSP 3D entsprechend den ausgewählten Klangprogrammen (außer 2ch Stereo und 7ch Stereo).

Einstellungen

Aus	Deaktiviert CINEMA DSP 3D.
Ein	Aktiviert CINEMA DSP 3D.

Erweitertes Surround

Wählt aus, wie 5.1- bis 7.1-kanalige Quellen wiedergegeben werden, wenn hintere Surround-Lautsprecher verwendet werden.

Einstellungen

<u>Automatisch</u>	Es wird automatisch der am besten geeignete Decoder ausgewählt, wenn ein Mehrkanalsignal zugeführt wird, das Signale für hintere Surround-Kanäle enthält, und die Signale werden im 6.1- oder 7.1-Kanal-Modus wiedergegeben. Wenn zwei hintere Surround-Lautsprecher angeschlossen sind, gibt das Gerät die 5.1-Kanal-Signale auf 7.1 Kanälen wieder.
<input checked="" type="checkbox"/> PLIIx Movie	Reproduziert den Klang immer im 7.1-Kanal-Modus mittels des Dekoders Dolby Pro Logic IIx Movie. Diese Einstellung ist nur verfügbar, wenn zwei hintere Surround-Lautsprecher verwendet werden.
<input checked="" type="checkbox"/> PLIIx Music	Reproduziert den Klang immer im 6.1- oder 7.1-Kanal-Modus mittels des Dekoders Dolby Pro Logic IIx Music. Diese Einstellung ist nur verfügbar, wenn ein oder zwei hintere Surround-Lautsprecher verwendet werden.
EX/ES	Wählt automatisch zwischen den Dekodern Dolby EX und DTS-ES aus und reproduziert Signale im 6.1- oder 7.1-Kanal-Modus.
Aus	Die Signale werden immer auf deren Originalkanälen wiedergegeben. (Auch dann, wenn ein DTS-ES- oder Dolby Digital Surround EX-Signal zugeführt wird, reproduziert das Gerät das Signal im 5.1-Kanal-Modus.)



- Einige Dolby Digital Surround EX- oder DTS-ES-Signalquellen enthalten keine Kennzeichnung (Flag) für die Wiedergabe hinterer Surround-Kanäle. Wir empfehlen, dass Sie für die Wiedergabe solcher Quellen „Erweitertes Surround“ auf „ PLIIx Movie“ oder „EX/ES“ einstellen.

Bild

Konfiguriert die Einstellungen für die Bildausgabe.



Videomodus

Aktiviert/deaktiviert die Videosignalverarbeitung (Auflösung und Bildseitenverhältnis).

Einstellungen

<u>Direkt</u>	Deaktiviert die Verarbeitung von Videosignalen.
Verarbeitung	Aktiviert die Verarbeitung von Videosignalen. Wählen Sie Auflösung und Bildseitenverhältnis unter „Auflösung“ und „Seitenverhältnis“.



- Wenn „Videomodus“ auf „Direkt“ eingestellt ist, überträgt das Gerät Videosignale mit so wenig Signalverarbeitung wie möglich, um die Video-Ausgabeverzögerung zu minimieren.
- Wenn „Videomodus“ auf „Verarbeitung“ eingestellt ist, erscheinen, während die Auflösung umgewandelt wird, keine Kurzmeldungen auf dem Fernsehbildschirm.

Auflösung

Wählt eine Auflösung für die Ausgabe von HDMI-Videosignalen aus, wenn „Videomodus“ auf „Verarbeitung“ gestellt ist.

Einstellungen

Unverändert	Wandelt die Auflösung nicht um.
<u>Automatisch</u>	Wählt automatisch eine Auflösung aus, die der Auflösung des Fernsehgeräts entspricht.
480p/576p, 720p, 1080i, 1080p, 4K	Geben Sie Videosignale mit einer ausgewählten Auflösung aus. (Nur die von Ihrem Fernsehgerät unterstützten Auflösungen lassen sich auswählen.)



- Wenn Sie eine Auflösung auswählen müssen, die von Ihrem Fernseher nicht unterstützt wird, stellen Sie „MON.CHK“ (S. 112) im Menü „ADVANCED SETUP“ auf „SKIP“ und versuchen Sie es erneut. (Beachten Sie, dass die ausgegebenen Videosignale auf Ihrem Fernseher eventuell nicht normal angezeigt werden.)

Seitenverhältnis

Wählt ein Seitenverhältnis für die Ausgabe von HDMI-Videosignalen aus, wenn „Videomodus“ auf „Verarbeitung“ gestellt ist.

Einstellungen

<u>Unverändert</u>	Das Seitenverhältnis wird nicht automatisch umgewandelt.
16:9 Normal	4:3-Videosignale werden von einem 16:9-Fernsehgerät mit schwarzen Streifen zu beiden Seiten des Bildschirms dargestellt.



- Diese Einstellung funktioniert nur, wenn Signale mit Auflösungen von 480i/576i oder 480p/576p in Signale mit Auflösungen von 720p, 1080i, 1080p oder 2160p (4K) umgewandelt werden.

HDMI

Konfiguriert die HDMI-Einstellungen.



HDMI-Einstellung

Aktiviert/deaktiviert die HDMI-Steuerung (S. 129).

Einstellungen

Aus	Deaktiviert die HDMI-Steuerung.
Ein	Aktiviert die HDMI-Steuerung. Konfigurieren Sie die Einstellungen unter „TV Audio Eingang“, „ARC“ und „Standby Synch.“.



- Um die HDMI-Steuerung verwenden zu können, müssen Sie nach dem Anschluss von mit HDMI-Steuerung kompatiblen Geräten das Setup für die HDMI-Steuerungskopplung (S. 129) durchführen.

TV Audio Eingang

Wählt eine Audioeingangsbuchse am Gerät zur Verwendung für die Fernsehton-Eingabe, wenn „HDMI-Einstellung“ auf „Ein“ gestellt ist. Die Eingangsquelle des Geräts schaltet automatisch auf Fernsehton, wenn der Eingang des Fernsehers auf dessen integrierten Empfänger umgeschaltet wird.

Einstellungen

AV 1–6, AUDIO 1–2

Grundeinstellung

AV 4



- Bei Verwendung von ARC für die Zuführung des Fernsehtons zum Gerät können Sie nicht die hier ausgewählten Eingangsbuchsen zum Anschluss eines externen Geräts verwenden, weil der Eingang für die Zuführung des Fernsehtons verwendet wird.

ARC

Aktiviert/deaktiviert ARC (S. 130), wenn „HDMI-Einstellung“ auf „Ein“ gestellt ist.

Einstellungen

Aus	Deaktiviert ARC.
Ein	Aktiviert ARC.



- Sie brauchen diese Einstellung nicht manuell zu ändern. Falls die am Gerät angeschlossenen Lautsprecher Störgeräusche erzeugen, weil der über ARC zugeführte Fernsehton vom Gerät nicht unterstützt wird, stellen Sie „ARC“ auf „Aus“, und verwenden Sie die Lautsprecher des Fernsehers.

Standby Synch.

Wählen Sie aus, ob die HDMI-Steuerung verwendet werden soll, um das Standby-Verhalten von Fernseher und Gerät miteinander zu koppeln, wenn „HDMI-Einstellung“ auf „Ein“ eingestellt ist.

Einstellungen

Aus	Versetzt das Gerät nicht in den Bereitschaftsmodus, wenn der Fernseher ausgeschaltet wird.
Ein	Versetzt das Gerät in den Bereitschaftsmodus, wenn der Fernseher ausgeschaltet wird.
Auto	Versetzt das Gerät, wenn der Fernseher ausgeschaltet wird, nur dann in den Bereitschaftsmodus, wenn das Gerät Fernsehton oder HDMI-Signale empfängt.

Audio Ausgang

Wählt ein Gerät für die Audioausgabe aus.



- Diese Einstellung ist nur verfügbar, wenn „HDMI-Einstellung“ auf „Aus“ gestellt ist.

Verstärker

Aktiviert/deaktiviert die Audioausgabe über die am Gerät angeschlossenen Lautsprecher.

Einstellungen

Aus	Deaktiviert die Audioausgabe über die Lautsprecher.
Ein	Aktiviert die Audioausgabe über die Lautsprecher.

HDMI OUT

Aktiviert/deaktiviert die Audioausgabe über einen an der Buchse HDMI OUT angeschlossenen Fernseher.

Einstellungen

Aus	Deaktiviert die Audioausgabe über den Fernseher.
Ein	Aktiviert die Audioausgabe über den Fernseher.

Standby Durchleitung

Wählt aus, ob (über die HDMI-Buchsen zugeführte) Video-/Audiosignale an den Fernseher ausgegeben werden sollen, wenn sich das Gerät im Bereitschaftsmodus befindet. Wenn diese Funktion auf „Ein“ eingestellt ist, können Sie mit den Eingangswahltasten (HDMI 1–5, V-AUX) auch dann einen HDMI-Eingang wählen, wenn das Gerät in Bereitschaft ist (die Bereitschaftsanzeige am Gerät blinkt).

Einstellungen

Aus	Gibt keine Video-/Audiosignale an den Fernseher aus.
Ein	Gibt Video-/Audiosignale an den Fernseher aus. (Das Gerät verbraucht mehr Strom, als wenn „Aus“ gewählt ist.)



- Diese Einstellung ist nur verfügbar, wenn „HDMI-Einstellung“ auf „Aus“ gestellt ist.

Netzwerk

Konfiguriert die Netzwerkeinstellungen.



Netzwerkverbindung

Wählt die Netzwerkverbindungsmethode.

Einstellungen

<u>Kabelgebunden</u>	Wählen Sie diese Option, wenn Sie das Gerät mit einem handelsüblichen Netzwerkkabel an ein Netzwerk anbinden möchten. (S. 28)
Drahtlos (Wi-Fi)	Wählen Sie diese Option, wenn Sie das Gerät über einen Wireless-Router (Access Point) an ein Netzwerk anbinden möchten. Näheres zu den Einstellungen siehe „Verbindung des Geräts mit einem Drahtlos-Netzwerk“ (S. 39).
Wireless Direct	Wählen Sie diese Option, wenn Sie ein Mobilgerät direkt am Gerät anschließen möchten. Näheres zu den Einstellungen siehe „Anschließen eines Mobilgeräts direkt am Gerät (Wireless Direct)“ (S. 44).

IP Adresse

Konfiguriert die Netzwerkparameter (wie IP-Adresse).

DHCP

Wählen Sie aus, ob ein DHCP-Server verwendet werden soll.

Einstellungen

Aus	Verwendet keinen DHCP-Server. Konfigurieren Sie die Netzwerkparameter manuell. Einzelheiten siehe „Manuelle Netzwerkeinstellungen“.
Ein	Verwendet einen DHCP-Server, um automatisch die Netzwerkparameter (wie IP-Adresse) des Geräts zu beziehen.

■ Manuelle Netzwerkeinstellungen

- 1 Stellen Sie „DHCP“ auf „Aus“ ein.
- 2 Verwenden Sie die Cursortasten (Δ/∇) zur Auswahl eines Parametertyps, und drücken Sie ENTER.

IP Adresse	Legt eine IP-Adresse fest.
Subnetzmaske	Legt eine Teilnetzmaske fest.
Std.-Gateway	Gibt die IP-Adresse des Standard-Gateways an.
DNS Server (P)	Gibt die IP-Adresse des primären DNS-Servers an.
DNS Server (S)	Gibt die IP-Adresse des sekundären DNS-Servers an.

- 3 Verwenden Sie die Cursortasten (\langle/\rangle), um die Eingabeposition zu verschieben, und verwenden Sie die Cursortasten (Δ/∇) zur Auswahl eines Wertes.
- 4 Um die Einstellung zu bestätigen, drücken Sie ENTER.
- 5 Um einen anderen Netzwerkparameter zu konfigurieren, wiederholen Sie Schritte 2 bis 4.
- 6 Um die Änderungen zu speichern, wählen Sie mit den Cursortasten „OK“ aus und drücken ENTER.
- 7 Zum Verlassen des Menüs drücken Sie ON SCREEN.

■ Netzwerk Standby

Wählt aus, ob das Gerät von anderen Netzwerkgeräten aus eingeschaltet werden kann oder nicht (Netzwerkbereitschaft).

Einstellungen

Aus	Deaktiviert die Netzwerk-Bereitschaftsfunktion.
Ein	Aktiviert die Netzwerk-Bereitschaftsfunktion. (Das Gerät verbraucht mehr Strom, als wenn „Aus“ gewählt ist.)

■ MAC Adresse Filter

Setzt einen MAC-Adressenfilter, um den Zugriff anderer Netzwerkgeräte auf das Gerät zu beschränken.

Filter

Aktiviert/deaktiviert den MAC-Adressenfilter.

Einstellungen

Aus	Deaktiviert den MAC-Adressenfilter.
Ein	Aktiviert den MAC-Adressenfilter. Geben Sie bei „MAC Adresse 1–10“ die MAC-Adressen der Netzwerkgeräte an, denen der Zugriff auf das Gerät erlaubt sein soll.



- Bedienvorgänge für AirPlay (S. 72) und DMC (S. 87) unterliegen nicht dem MAC-Adressfilter.

MAC Adresse 1–10

Gibt die MAC-Adressen (bis zu 10) der Netzwerkgeräte an, denen der Zugriff auf das Gerät erlaubt ist, wenn „Filter“ auf „Ein“ gestellt ist.

■ Vorgehensweise

- 1 Verwenden Sie die Cursortasten (Δ/∇) zur Auswahl von „MAC Adresse 1–5“ oder „MAC Adresse 6–10“, und drücken Sie ENTER.
- 2 Verwenden Sie die Cursortasten (Δ/∇) zur Auswahl einer MAC-Adressenzahl, und drücken Sie ENTER.
- 3 Verwenden Sie die Cursortasten (\langle/\rangle), um die Eingabeposition zu verschieben, und verwenden Sie die Cursortasten (Δ/∇) zur Auswahl eines Wertes.
- 4 Um die Einstellung zu bestätigen, drücken Sie ENTER.
- 5 Um die Änderungen zu speichern, wählen Sie mit den Cursortasten „OK“ aus und drücken ENTER.
- 6 Zum Verlassen des Menüs drücken Sie ON SCREEN.

Netzwerkname

Bearbeitet den Netzwerknamen (den Gerätenamen im Netzwerk), der bei anderen Geräten im Netzwerk angezeigt wird.

Vorgehensweise

- 1 Drücken Sie ENTER, um den Bildschirm zur Bearbeitung des Namens aufzurufen.
- 2 Verwenden Sie die Cursortasten und ENTER zum Umbenennen, und wählen Sie „EINGABE“, um den Eintrag zu bestätigen.



- Um den Eintrag zu löschen, wählen Sie "ENTF."

- 3 Verwenden Sie die Cursortasten zur Auswahl von „OK“, und drücken Sie ENTER.



- Um die Standardeinstellung wiederherzustellen, wählen Sie „ZURÜCKS.“.

- 4 Zum Verlassen des Menüs drücken Sie ON SCREEN.

Multi-Zone

Konfiguriert die Mehrzoneneinstellungen.



Haupt-Zone Ein

Konfiguriert die Hauptzoneneinstellung.

Zone Umbenennen

Ändert den Zonennamen (der Hauptzone), so wie er auf dem Fernsehbildschirm angezeigt wird.

Vorgehensweise

- 1 Drücken Sie ENTER, um den Bildschirm zur Bearbeitung des Namens aufzurufen.
- 2 Verwenden Sie die Cursortasten und ENTER zum Umbenennen, und wählen Sie „EINGABE“, um den Eintrag zu bestätigen.



- Um den Eintrag zu löschen, wählen Sie "ENTF."

- 3 Verwenden Sie die Cursortasten zur Auswahl von „OK“, und drücken Sie ENTER.



- Um die Standardeinstellung wiederherzustellen, wählen Sie „ZURÜCKS.“.

- 4 Zum Verlassen des Menüs drücken Sie ON SCREEN.

Zone2 Ein

Konfiguriert die Einstellungen für Zone2.

Maximale Lautstärke

Stellt die maximale Lautstärke von Zone2 ein, um übermäßige Lautstärken zu verhindern.

Einstellbereich

-30,0 dB bis +15,0 dB (in Schritten von 5,0 dB), +16,5 dB



- Diese Einstellung ist nur verfügbar, wenn „Endstufe Zuord.“ (S. 95) auf „7ch +1ZONE“ gestellt ist.

Grundlautstärke

Stellt die Anfangslautstärke für Zone2 beim Einschalten des Geräts ein.

Einstellungen

Aus	Stellt die Lautstärke auf den Pegel ein, der am Gerät eingestellt war, als es zuletzt in den Bereitschaftsmodus geschaltet wurde.
Ein	Einstellung auf Mute oder die angegebene Lautstärke (-80 dB bis +16,5 dB, Schrittweite 0,5 dB). (Diese Einstellung ist nur aktiv, wenn die Anfangslautstärke niedriger als „Maximale Lautstärke“ eingestellt ist.)



- Diese Einstellung ist nur verfügbar, wenn „Endstufe Zuord.“ (S. 95) auf „7ch +1ZONE“ gestellt ist.

Zone Umbenennen

Ändert den Zonennamen (von Zone2), so wie er auf dem Fernsehbildschirm angezeigt wird.

Sie können den Zonennamen auf die gleiche Weise ändern wie „Zone Umbenennen“ in „Haupt-Zone Ein“ (S. 104).

Funktion

Konfiguriert die Funktionen, welche die Bedienung des Geräts erleichtern.

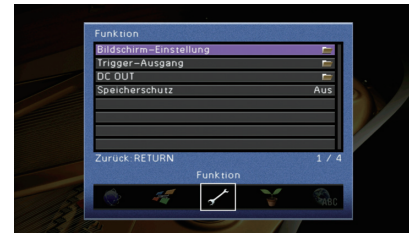

Bildschirm-Einstellung

Konfiguriert die Einstellungen für das Frontblende-Display und die Anzeige auf dem Fernsehbildschirm.

Dimmer (Frontblende-Display)

Stellt die Helligkeit des Frontblende-Displays ein.

Einstellbereich

-4 bis Ω (höher für hellere Einstellung)



- Das Frontblende-Display kann dunkel werden, wenn „ECO-Modus“ (S. 108) auf „Ein“ eingestellt ist.

Wiederg.-Bildschirm

Wählt aus, ob kurze Meldungen auf dem Fernsehbildschirm angezeigt werden sollen, wenn das Gerät bedient wird (wie Eingangsauswahl und Lautstärkeinstellung).

Einstellungen

Ein	Kurzmeldungen erscheinen auf dem Fernsehbildschirm.
Aus	Es erscheinen keine Kurzmeldungen auf dem Fernsehbildschirm.

Hintergrund

Wählt das Bild, das am Fernseher als Bildschirmhintergrund verwendet werden soll.

Einstellungen

Bild1, Bild2, Bild3	Auf dem Fernsehbildschirm wird das ausgewählte Bild angezeigt, wenn kein Videosignal vorhanden ist.
Grau	Ein grauer Hintergrund wird auf dem Fernsehbildschirm angezeigt, wenn kein Videosignal zugeführt wird.

■ Trigger-Ausgang

Legt fest, ob die Funktion der Buchse TRIGGER OUT mit dem Einschaltstatus für jede Zone oder mit der Eingangsumschaltung synchronisiert wird.

Trigger-Modus

Legt die Bedingungen für die Funktionsweise der Buchse TRIGGER OUT fest.

Einstellungen

<u>Netz ein</u>	Die Funktion der Buchse TRIGGER OUT wird mit dem Einschaltstatus der mit „Ziel-Zone“ festgelegten Zone synchronisiert.
Eingangsquelle	Die Funktion der Buchse TRIGGER OUT wird mit dem Umschalten des Eingangs in der durch „Ziel-Zone“ festgelegten Zone synchronisiert. Das elektronische Signal wird entsprechend der in „Eingangsquelle“ vorgenommenen Einstellung übertragen.
Manuell	Wählen Sie diese Einstellung, um den Ausgangspegel für die elektronische Signalübertragung von Hand mit „Manuell“ umzuschalten.

Eingangsquelle

Legt den Ausgangspegel des mit jeder Eingangsumschaltung übertragenen elektronischen Signals fest, wenn „Trigger-Modus“ auf „Eingangsquelle“ eingestellt ist.

Wahlmöglichkeiten

HDMI 1–5, AV 1–6, V-AUX, AUDIO 1–2, TUNER, (Netzwerkquellen), USB

Einstellungen

Low	Bricht die Übertragung des elektronischen Signals ab, wenn Sie auf die bei dieser Option festgelegte Eingangsquelle umschalten.
<u>High</u>	Überträgt das elektronische Signal, wenn Sie auf die bei dieser Option festgelegte Eingangsquelle umschalten.

Manuell

Schaltet den Ausgangspegel manuell für die elektronische Signalübertragung um, wenn „Trigger-Modus“ auf „Manuell“ gestellt ist. Mit dieser Einstellung kann auch die ordnungsgemäße Funktion des über die Buchse TRIGGER OUT angeschlossenen externen Geräts überprüft werden.

Wahlmöglichkeiten

Low	Bricht die Übertragung des elektronischen Signals ab.
<u>High</u>	Überträgt das elektronische Signal.

Ziel-Zone

Legt die Zone fest, mit der die Funktionen der Buchse TRIGGER OUT synchronisiert werden.

Einstellungen

Hauptzone	Wenn „Trigger-Modus“ auf „Netz ein“ eingestellt ist, wird die elektronische Signalübertragung mit dem Einschaltstatus der Hauptzone synchronisiert. Wenn „Trigger-Modus“ auf „Eingangsquelle“ eingestellt ist, wird die elektronische Signalübertragung mit der Eingangsumschaltung in der Hauptzone synchronisiert.
Zone2	Wenn „Trigger-Modus“ auf „Netz ein“ eingestellt ist, wird die elektronische Signalübertragung mit dem Einschaltstatus von Zone2 synchronisiert. Wenn „Trigger-Modus“ auf „Eingangsquelle“ eingestellt ist, wird die elektronische Signalübertragung mit der Eingangsumschaltung in Zone2 synchronisiert.
<u>Alle</u>	Wenn „Trigger-Modus“ auf „Netz ein“ eingestellt ist, wird die elektronische Signalübertragung mit dem Einschaltstatus der Hauptzone oder Zone2 synchronisiert. Wenn „Trigger-Modus“ auf „Eingangsquelle“ eingestellt ist, wird die elektronische Signalübertragung mit der Eingangsumschaltung in der Hauptzone oder Zone2 synchronisiert.

■ DC OUT

Konfiguriert die Einstellungen der Buchse DC OUT.

Stromvers.-Modus

Wählt aus, wie das an der Buchse DC OUT angeschlossene Yamaha-AV-Zubehör mit Strom versorgt wird.

Einstellungen

<u>Dauerhaft</u>	Liefert fortwährend Strom an die Buchse DC OUT, unabhängig vom Einschaltzustand (Ein/Bereitschaft) des Geräts.
Hauptzonen-Ein-schaltssynchronisation	Liefert nur dann Strom an die Buchse DC OUT, wenn die Hauptzone eingeschaltet ist. (Diese Einstellung mag mit gewissem Zubehör nicht richtig funktionieren.)

Speicherschutz

Verhindert versehentliche Änderungen an den Einstellungen.

Einstellungen

Aus	Die Einstellungen werden nicht geschützt.
Aktiv	Die Einstellungen werden geschützt, bis „Aus“ ausgewählt wird.



- Wenn „Speicherschutz“ auf „Aktiv“ eingestellt ist, wird das folgende Symbol (🔒) auf dem Menübildschirm angezeigt.

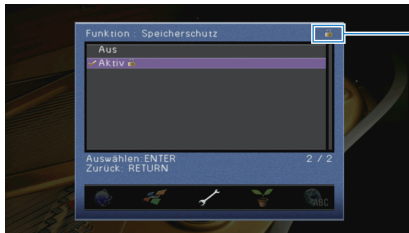

Symbol

ECO

Konfiguriert die Einstellungen für die Stromversorgung.



Auto Power Standby

Stellt ein, wie viel Zeit bis zum automatischen Umschalten in den Bereitschaftsmodus vergeht. Wenn Sie in dem angegebenen Zeitraum keine Bedienvorgänge am Gerät vornehmen oder keine Eingangssignale erkannt werden, wechselt das Gerät automatisch in den Bereitschaftsmodus.

Einstellungen

Aus	Versetzt das Gerät nicht automatisch in den Bereitschaftsmodus.
20 Minuten	Schaltet das Gerät in den Bereitschaftsmodus, wenn 20 Minuten lang keine Bedienvorgänge am Gerät vorgenommen bzw. keine Eingangssignale erkannt werden (oder das Gerät ist stummgeschaltet).
2 Stunden, 4 Stunden, 8 Stunden, 12 Stunden	Versetzt das Gerät in den Bereitschaftsmodus, wenn Sie in dem angegebenen Zeitraum keine Bedienvorgänge daran vorgenommen haben. Wenn Sie beispielsweise „2 Stunden“ wählen, schaltet das Gerät in den Bereitschaftsmodus, wenn Sie 2 Stunden lang keine Bedienvorgänge am Gerät ausführen.

Grundeinstellung

Modelle für Großbritannien und Europa: 20 Minuten

Andere Modelle: Aus



- Direkt vor dem Umschalten in Bereitschaft erscheint „AutoPowerStdby“, und dann zählt ein Countdown im Frontblende-Display abwärts.

ECO-Modus

Aktiviert/Deaktiviert den ECO-Modus (Energiesparmodus).

Wenn der ECO-Modus aktiviert ist, können Sie den Stromverbrauch des Geräts verringern.

Einstellungen

Aus	Deaktiviert den ECO-Modus.
Ein	Aktiviert den ECO-Modus.



- Die neue Einstellung wird erst nach dem Neustart des Geräts wirksam.
- Wenn „ECO-Modus“ auf „Ein“ eingestellt ist, kann das Frontblende-Display dunkel werden.
- Wenn Sie Audio mit hoher Lautstärke abspielen möchten, stellen Sie „ECO-Modus“ auf „Aus“.

Sprache

Wählt eine Sprache für die Bildschirmmenüs aus.



Einstellungen

English	Englisch
日本語	Japanisch
Français	Französisch
Deutsch	Deutsch
Español	Spanisch
Русский	Russisch
Italiano	Italienisch
中文	Chinesisch



- Die Informationen auf dem Frontblende-Display werden nur in englischer Sprache dargestellt.

Ablezen von Informationen über das Gerät (Menü Information)

Sie können Informationen über das Gerät am Fernsehbildschirm betrachten.

- 1 Drücken Sie ON SCREEN.
- 2 Verwenden Sie die Cursortasten zur Auswahl von „Information“, und drücken Sie ENTER.

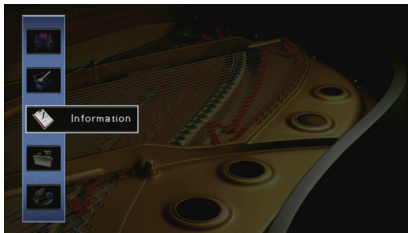

- 3 Verwenden Sie die Cursortasten (</>) zur Auswahl einer Informationsart.

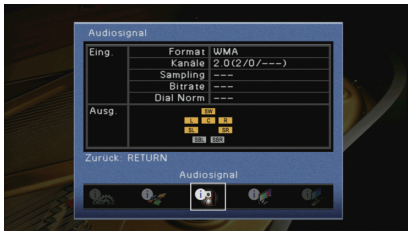

- 4 Zum Verlassen des Menüs drücken Sie ON SCREEN.

Arten von Informationen

Audiosignal

Zum Anzeigen von Informationen über das aktuelle Audiosignal.

	Format	Audioformat des Eingangssignals
	Kanäle	Die Anzahl der Quellkanäle im Eingangssignal (Front/Surround/LFE) z. B. bedeutet „5.1 (3/2/0.1)“ insgesamt 5.1 Kanäle (3 Front-Kanäle, 2 Surround-Kanäle und LFE).
Eing.	Sampling	Die Anzahl der Samples des digitalen Eingangssignals pro Sekunde
	Bitrate	Die Datenmenge des zugeführten Bitstrom-Signals pro Sekunde
	Dial Norm	Der Dialognormalisierungspegel des zugeführten Bitstrom-Signals
Ausg.		Die Lautsprecherklemmen, über die Signale ausgegeben werden



- Auch wenn das Gerät auf die direkte Ausgabe von Bitstrom-Signalen eingestellt ist, wird das Signal eventuell abhängig von den Spezifikationen und Einstellungen des Abspielgeräts umgewandelt.

Videosignal

Zum Anzeigen von Informationen über das aktuelle Videosignal.

HDMI-Signal	Vorhandensein oder Fehlen einer HDMI-Signal-Ein-/Ausgabe
Auflösung HDMI	Auflösungen von Eingangs- (analog oder HDMI) und Ausgangssignal (HDMI)
Auflösung Analog	Auflösungen des Eingangssignals (analog) und des an den Buchsen MONITOR OUT ausgegebenen Signals (analog)

HDMI Monitor

Zeigt Informationen über die an den Buchsen HDMI OUT angeschlossenen Fernseher an.

Schnittstelle	TV-Schnittstelle
Videoauflösung	Vom Fernsehgerät unterstützte Auflösungen

■ Netzwerk

Zeigt die Netzwerkinformationen des Geräts an.

(Mit kabelgebundener oder Drahtlos [Wi-Fi]-Netzwerkverbindung)

IP Adresse	IP-Adresse
Subnetzmaske	Teilnetzmaske
Std.-Gateway	Die IP-Adresse des Standard-Gateways
DNS Server (P)	Die IP-Adresse des primären DNS-Servers
DNS Server (S)	Die IP-Adresse des sekundären DNS-Servers
MAC Adresse	MAC-Adresse
Netzwerkname	Netzwerkname (der Name des Geräts im Netzwerk)
Kabelgebunden/ Drahtlos	Kabelgebunden/Drahtlos-Status der Verbindung
SSID	(Mit kabelgebundener oder Drahtlos [Wi-Fi]-Netzwerkverbindung) SSID des Drahtlos-Netzwerks

(Mit Wireless Direct)

SSID	SSID des Drahtlos-Netzwerks
Sicherheit	Verschlüsselungsmethode
Sich.schlüss.	Sicherheitsschlüssel
IP Adresse	IP-Adresse
Subnetzmaske	Teilnetzmaske
MAC Adresse	MAC-Adresse
Netzwerkverbindung	Anzeige „Wireless Direct“

■ System

Zeigt die Systeminformationen des Geräts an.

Fernbedienungs-ID	Fernbedienungs-ID des Geräts (S. 111)
TV-Format	Videosignaltyp des Geräts (S. 112)
Lautsprecherimped.	Lautsprecherimpedanz-Einstellung des Geräts (S. 111)
Tuner-Frequenzraster	(nur Modell für Asien) FM/AM-Frequenzraster-Einstellung des Geräts (S. 112)
System-ID	Kennnummer des Systems
Firmware-Version	Die Version der im Gerät installierten Firmware



- Wenn das Gerät eine neuere Firmware im Netzwerk erkennt, erscheint „!“ (Ausrufezeichen) oben rechts neben den Symbolen für „Information“ und „System“, und die entsprechende Meldung wird im -Bildschirm angezeigt. Sie können die Firmware des Geräts aktualisieren, indem Sie hier ENTER drücken und dann die Vorgehensweise unter „Aktualisieren der Firmware des Geräts über das Netzwerk“ (S. 114) befolgen.

■ Multi-Zone

Zeigt Informationen über Zone2 an.

Eingang	Die für Zone2 gewählte Eingangssignalquelle
Lautstärke	Die Lautstärkeeinstellung für Zone2

Konfigurieren der Systemeinstellungen (Menü ADVANCED SETUP)

Konfigurieren Sie die Systemeinstellungen des Geräts bei Betrachtung des Frontblende-Displays.

- Schalten Sie das Gerät in Bereitschaftsmodus.**
- Drücken Sie, während Sie gleichzeitig STRAIGHT an der Frontblende gedrückt halten, MAIN ZONE .**

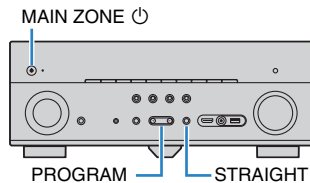

- Drücken Sie PROGRAM zur Auswahl eines Eintrags.**
- Drücken Sie STRAIGHT zur Auswahl einer Einstellung.**
- Drücken Sie MAIN ZONE , um das Gerät in den Bereitschaftsmodus zu schalten, und schalten Sie es dann wieder ein.**
Die neuen Einstellungen sind nun wirksam.

Einträge im Menü ADVANCED SETUP



- Die Vorgabeeinstellungen sind unterstrichen.

Eintrag	Funktion	Seite
SP IMP.	Ändert die Lautsprecherimpedanzeinstellung.	111
REMOTE ID	Wählt die Fernbedienungs-ID des Geräts aus.	111
TU	(nur Modell für Asien) Ändert die Einstellung für die FM-/AM-Frequenzschrittweite.	112
TV FORMAT	Schaltet den Videosignaltyp um.	112
MON.CHK	Hebt die Begrenzung für HDMI-Video-Ausgangssignale auf.	112
INIT	Stellt die Vorgabeeinstellungen wieder her.	112
UPDATE	Aktualisiert die Firmware.	113
VERSION	Prüft die Version der aktuell im Gerät installierten Firmware.	113

Ändern der Lautsprecherimpedanz-Einstellung (SP IMP.)

SP IMP. = 8Ω MIN

Ändern Sie die Lautsprecherimpedanzeinstellungen des Geräts je nach der Impedanz der angeschlossenen Lautsprecher.

Einstellungen

<u>6 Ω MIN</u>	Wählen Sie diese Option, wenn Sie Lautsprecher mit einer Impedanz von 6 Ohm am Gerät anschließen. Sie können auch 4-Ohm-Lautsprecher als Front-Lautsprecher verwenden.
<u>8 Ω MIN</u>	Wählen Sie diese Option, wenn Sie Lautsprecher mit 8 Ohm oder höherer Impedanz am Gerät anschließen.

Auswählen der Fernbedienungs-ID (REMOTE ID)



REMOTE ID = ID1

Ändern Sie die Fernbedienungs-ID des Geräts so, dass sie der ID der Fernbedienung entspricht (Grundeinstellung: ID1). Wenn Sie mehrere Yamaha AV-Receiver einsetzen, können Sie jeder Fernbedienung eine eindeutige Fernbedienungs-ID für den zugehörigen Receiver zuweisen.

Einstellungen

ID1, ID2

Ändern der Fernbedienungs-ID der Fernbedienung

- Zur Auswahl von ID1 halten Sie die Cursortaste () und SCENE (BD/DVD) gemeinsam 3 Sekunden lang gedrückt.**
Zur Auswahl von ID2 halten Sie die Cursortaste () und SCENE (TV) gemeinsam 3 Sekunden lang gedrückt.

Ändern der Einstellung für die FM-/AM-Frequenzschrittweite (TU)

(nur Modell für Asien)

TU * * * * FM50/AM9

Ändern Sie die Einstellung des Geräts für die Frequenzschrittweite der FM-/AM-Frequenzabstimmung je nach Ihrem Land oder Ihrer Region.

Einstellungen

FM100/AM10	Wählen Sie diese Option, wenn Sie die FM-Frequenz in 100-kHz-Schritten und AM in 10-kHz-Schritten einstellen möchten.
FM50/AM9	Wählen Sie diese Option, wenn Sie die FM-Frequenz in 50-kHz-Schritten und AM in 9-kHz-Schritten einstellen möchten.

Umschalten des Videosignaltyps (TV FORMAT)

TV FORMAT * NTSC

Schalten Sie den Videosignaltyp des Geräts so um, dass er dem Format Ihres Fernsehers entspricht.

Einstellungen

NTSC, PAL

Grundeinstellung

Modelle für USA und Kanada: NTSC

Andere Modelle: PAL

Aufheben der Begrenzung für HDMI-Video-Ausgangssignale (MON.CHK)

MON.CHK * * * * YES

Das Gerät erkennt automatisch die von einem an der Buchse HDMI OUT angeschlossenen Fernseher unterstützten Auflösungen.

Deaktivieren Sie die Monitor-Prüffunktion, wenn Sie eine Auflösung unter „Auflösung“ (S. 100) eingeben möchten, da das Gerät die Auflösung des Fernsehers nicht erkennen kann, oder weil Sie eine andere als die erkannte Auflösung angeben möchten.

Einstellungen

YES	Schaltet die Monitorprüfungsfunktion ein. (Gibt Videosignale nur mit einer vom Fernsehgerät unterstützten Auflösung aus.)
SKIP	Schaltet die Monitorprüfungsfunktion aus. (Gibt Videosignale ungeachtet der Kompatibilität mit dem Fernsehgerät mit einer angegebenen Auflösung aus.)



- Setzen Sie auf „YES“ zurück, wenn das Gerät unbedienbar wird, da das Videosignal vom Gerät nicht auf dem Fernseher dargestellt werden kann, nachdem „MON.CHK“ auf „SKIP“ gestellt wurde.

Wiederherstellen der Vorgabeeinstellungen (INIT)

INIT * * * * CANCEL

Stellt die Vorgabeeinstellungen des Geräts wieder her.

Wahlmöglichkeiten

VIDEO	Stellt die Vorgabeeinstellungen für Videokonfigurationen wieder her.
ALL	Stellt die Vorgabeeinstellungen des Geräts wieder her.
CANCEL	Führt keine Initialisierung durch.

Aktualisieren der Firmware (UPDATE)



Es wird je nach Bedarf neue Firmware mit zusätzlichen Funktionen oder Produktverbesserungen veröffentlicht. Updates können von der Yamaha Website heruntergeladen werden. Wenn das Gerät mit dem Internet verbunden ist, können Sie die Firmware über das Netzwerk herunterladen. Einzelheiten hierzu finden Sie in den mit Updates bereitgestellten Informationen.

■ Vorgehensweise für die Firmware-Aktualisierung

Führen Sie diesen Vorgang nur dann aus, wenn die Firmware aktualisiert werden muss. Achten Sie auch darauf, vor der Aktualisierung die mit dem Firmware-Update gelieferten Informationen zu lesen.

- 1 **Drücken Sie mehrmals STRAIGHT, um „USB“ oder „NETWORK“ auszuwählen, und drücken Sie INFO, um das Firmware-Update zu starten.**

Wahlmöglichkeiten

USB	Aktualisieren Sie die Firmware mit Hilfe eines USB-Speichergeräts.
NETWORK	Aktualisieren Sie die Firmware über das Netzwerk.



- Wenn das Gerät eine neue Firmware über das Netzwerk erkennt, wird die entsprechende Meldung nach dem Drücken von ON SCREEN angezeigt. In diesem Fall können Sie auch die Firmware des Geräts aktualisieren, indem Sie der Vorgehensweise unter „Aktualisieren der Firmware des Geräts über das Netzwerk“ (S. 114) befolgen.

Prüfen der Firmware-Version (VERSION)



Prüfen Sie die Version der aktuell im Gerät installierten Firmware.



- Sie können die Firmware-Version auch unter „System“ (S. 110) im Menü „Information“ prüfen.
- Es kann eine Weile dauern, bis die Firmware-Version angezeigt wird.



Cursortasten
ENTER

Aktualisieren der Firmware des Geräts über das Netzwerk

Es wird je nach Bedarf neue Firmware mit zusätzlichen Funktionen oder Produktverbesserungen veröffentlicht. Wenn das Gerät mit dem Internet verbunden ist, können Sie die Firmware über das Netzwerk herunterladen und aktualisieren.

Hinweis

- Während der Firmware-Aktualisierung sollten Sie das Gerät nicht bedienen oder das Netzkabel oder das Netzkabel abziehen. Die Aktualisierung der Firmware dauert etwa 20 Minuten oder länger (je nach Ihrer Internet-Verbindungsgeschwindigkeit).
- Wenn das Gerät drahtlos mit dem Netzwerke verbunden ist, ist die Aktualisierung über Netzwerk je nach Status der Drahtlosverbindung eventuell nicht möglich. In diesem Fall können Sie die Firmware auch von einem USB-Speichergerät aus aktualisieren (S. 113).
- Für Einzelheiten zur Aktualisierung besuchen Sie die Yamaha Website.



- Sie können die Firmware auch von einem USB-Speichergerät aus im Menü „ADVANCED SETUP“ aktualisieren (S. 113).

Wenn nach dem Drücken von ON SCREEN die folgende Meldung angezeigt wird, ist eine Firmware-Aktualisierung erhältlich.

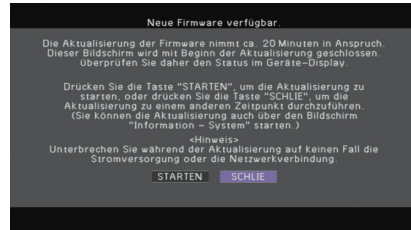

1 Lesen Sie die Beschreibung auf dem Bildschirm.

2 Um die Firmware-Aktualisierung zu starten, verwenden Sie die Cursortasten zur Auswahl von „STARTEN“ und drücken Sie ENTER.

Die Bildschirmdarstellung schaltet sich aus.

3 Wenn „Update Success Please Power Off!“ im Frontblende-Display angezeigt wird, drücken Sie MAIN ZONE  an der Frontblende.

Die Firmware-Aktualisierung ist abgeschlossen.



- Wenn Sie die Firmware später aktualisieren möchten, wählen Sie in Schritt 2 „SCHLIEßEN“. „I“ (Ausrufezeichen) erscheint oben rechts neben den Symbolen für „Information“ und „System“, und die entsprechende Meldung wird im Bildschirm System angezeigt (S. 110). Sie können die Firmware des Geräts durch Drücken von ENTER im Bildschirm „System“ aktualisieren.

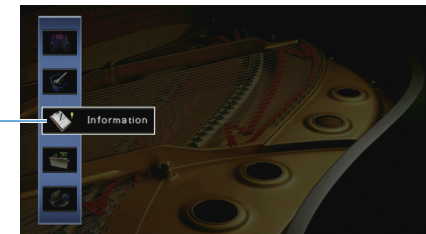

Symbol
Information

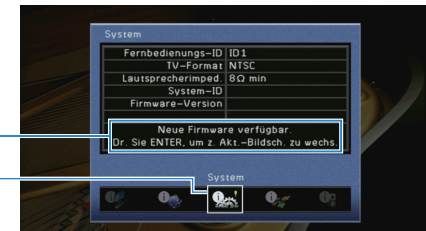

Meldung

Symbol
System

ANHANG

Häufig gestellte Fragen

Das neue Lautsprechersystem bietet keinen ideal ausgewogenen Klang...

Wenn Sie bestimmte Lautsprecher verändert oder ein neues Lautsprechersystem erworben haben, verwenden Sie „Automatisches Setup“, um die Lautsprechereinstellungen erneut zu optimieren (S. 32). Wenn Sie die Lautsprechereinstellungen manuell ändern möchten, verwenden Sie „Manuelles Setup“ im Menü „Setup“ (S. 95).

Da wir kleine Kinder haben, möchten wir die Lautstärkeregelung begrenzen...

Wenn ein kleines Kind versehentlich die Regler des Hauptgeräts oder der Fernbedienung betätigt, kann die Lautstärke plötzlich sehr laut werden. Dadurch könnten auch das Gerät oder die Lautsprecher beschädigt werden. Wir empfehlen daher, zunächst unter „Maximale Lautstärke“ im Menü „Setup“ eine Beschränkung der maximalen Lautstärke des Geräts einzustellen (S. 99). Sie können auch die maximale Lautstärke für Zone2 einstellen (S. 105).

Ich bekomme manchmal einen Schreck durch ein lautes Geräusch beim Einschalten des Geräts...

Die Lautstärke wird per Grundeinstellung automatisch auf den Pegel eingestellt, der aktiv war, als das Gerät zuletzt in Bereitschaft geschaltet wurde. Wenn Sie die Anfangslautstärke festlegen möchten, verwenden Sie „Grundlautstärke“ im Menü „Setup“, um die Lautstärke beim Einschalten des Receivers festzulegen (S. 99). Sie können auch die Anfangslautstärke für Zone2 einstellen (S. 105).

Beim Umschalten zwischen Eingangsquellen kommt es zu störenden Lautstärkeunterschieden...

Zum Korrigieren von Lautstärkeunterschieden zwischen Eingangssignalquellen verwenden Sie „Eingangsanpassung“ im Menü „Optionen“ (S. 84).

Ich habe HDMI-Verbindungen hergestellt, aber die HDMI-Steuerung funktioniert überhaupt nicht...

Um die HDMI-Steuerung zu verwenden, müssen Sie die Einrichtung der HDMI-Steuerungskopplung einstellen (S. 129). Nachdem Sie die Geräte, die mit der HDMI-Steuerung kompatibel sind (wie BD-/DVD-Player) an diesem Gerät

angeschlossen haben, schalten Sie die HDMI-Steuerung bei jedem Gerät ein, und führen Sie das Setup für die HDMI-Steuerungskopplung durch. Dieses Setup ist immer dann erforderlich, wenn Sie neue HDMI-steuerbare Geräte an Ihrem System anschließen. Informationen darüber, wie die HDMI-Steuerfunktion zwischen Ihrem Fernseher und den Wiedergabegeräten funktioniert, entnehmen Sie bitte der Bedienungsanleitung für die jeweiligen Geräte.

Ich möchte die auf dem Fernsehbildschirm angezeigten Meldungen ausschalten...

Per Voreinstellung werden kurze Meldungen auf dem Fernsehbildschirm angezeigt, wenn das Gerät bedient wird (wie bei der Wahl des Eingangs oder Lautstärkeeinstellung). Falls Sie diese Kurzmeldungen beim Betrachten von Filmen oder Sportsendungen stören sollten, konfigurieren Sie „Wiederg.-Bildschirm“ (S. 105) im Menü „Setup“, um die Kurzmeldungen abzuschalten.

Ich möchte versehentliche Änderungen der Einstellungen vermeiden...

Sie können die am Gerät konfigurierten und gespeicherten Einstellungen (wie Lautsprechereinstellungen) mit „Speicherschutz“ im Menü „Setup“ schützen (S. 107).

Die Fernbedienung des Geräts bedient neben dem Gerät gleichzeitig ein anderes Produkt von Yamaha...

Wenn Sie mehrere Produkte von Yamaha verwenden, kann die mitgelieferte Fernbedienung auch mit anderen Produkten von Yamaha funktionieren, oder andere Fernbedienungen können das Gerät fernbedienen. Falls dies geschieht, speichern Sie zuvor für jedes Gerät, das Sie mit der Fernbedienung bedienen möchten, eine eigene Fernbedienungs-ID (S. 111).

Ich möchte Video/Audio von einem Videogerät wiedergeben können, wenn sich das Gerät im Bereitschaftsmodus befindet...

Wenn Sie ein Videogerät über HDMI am Gerät angeschlossen haben, können Sie vom Videogerät zum Fernseher geführte Video-/Audiosignale auch dann betrachten, wenn das Gerät in Bereitschaft ist. Zur Benutzung dieser Funktion stellen Sie „Standby Durchleitung“ (S. 102) im Menü „Setup“ auf „Ein“. Wenn diese Funktion aktiviert ist, können Sie die Eingangsquelle auch mit der Fernbedienung des Geräts umschalten.

Problembhebung



Schlagen Sie in der nachfolgenden Tabelle nach, wenn das Gerät nicht richtig funktionieren sollte.

Falls das aufgetretene Problem in der nachfolgenden Tabelle nicht aufgeführt ist, oder wenn die nachfolgenden Anweisungen nicht helfen, schalten Sie das Gerät aus, ziehen Sie den Netzstecker, und wenden Sie sich an den nächsten autorisierten Yamaha-Fachhändler oder -Kundendienst.

Prüfen Sie zunächst folgende Dinge:

- ① **Die Netzkabel von Gerät, Fernseher und Abspielgeräten (wie BD-/DVD-Player) sind sicher an einer Wandsteckdose angeschlossen.**
- ② **Das Gerät, der Subwoofer, der Fernseher und Abspielgeräte (wie BD-/DVD-Player) sind eingeschaltet.**
- ③ **Die Anschlüsse aller Kabel sind sicher und fest an den Buchsen der Geräte angeschlossen.**

Netzstrom, System und Fernbedienung

Problem	Ursache	Abhilfe
Das Gerät lässt sich nicht einschalten.	Die Schutzschaltung wurde dreimal in Folge ausgelöst. Wenn sich das Gerät in diesem Zustand befindet, blinkt die Bereitschaftsanzeige am Gerät, wenn Sie versuchen, das Gerät einzuschalten.	Aus Sicherheitsgründen wurde die Möglichkeit, das Gerät einzuschalten, unterbunden. Wenden Sie sich an den nächsten Fachhändler oder Kundendienst von Yamaha, um das Gerät reparieren zu lassen.
Das Gerät lässt sich nicht ausschalten.	Der interne Mikrocomputer ist aufgrund eines externen Stromschlags (z.B. durch Blitzschlag oder übermäßige statische Elektrizität) oder aufgrund eines Versorgungsspannungseinbruchs hängen geblieben.	Halten Sie MAIN ZONE  an der Frontblende länger als 10 Sekunden gedrückt, um das Gerät zu initialisieren und neu zu starten. (Falls das Problem bestehen bleibt, ziehen Sie das Netzkabel aus der Netzsteckdose und stecken es dann wieder ein.)
Das Gerät schaltet sich sofort aus (in Bereitschaft).	Das Gerät wurde eingeschaltet, während ein Lautsprecherkabel kurzgeschlossen war.	Verdrehen Sie die blanke Litze der Lautsprecherkabel so fest wie möglich, und schließen Sie sie am Gerät und an den Lautsprechern an (S. 18).
Das Gerät geht automatisch in den Bereitschaftsmodus.	Der Einschlaf-Timer war aktiv.	Schalten Sie das Gerät ein und starten Sie die Wiedergabe erneut.
	Die automatische Abschaltung wurde ausgelöst, da das Gerät für die angegebene Zeit nicht bedient wurde.	Um die automatische Abschaltungsfunktion zu deaktivieren, stellen Sie „Auto Power Standby“ im Menü „Setup“ auf „Aus“ (S. 107).
	Die Einstellung der Lautsprecherimpedanz ist falsch.	Stellen Sie die Lautsprecherimpedanz je nach den verwendeten Lautsprechern ein (S. 111).
Das Gerät reagiert nicht.	Die Schutzschaltung wurde aufgrund eines Kurzschlusses aktiviert.	Verdrehen Sie die blanke Litze der Lautsprecherkabel so fest wie möglich, und schließen Sie sie am Gerät und an den Lautsprechern an (S. 18).
	Der interne Mikrocomputer ist aufgrund eines externen Stromschlags (z.B. durch Blitzschlag oder übermäßige statische Elektrizität) oder aufgrund eines Versorgungsspannungseinbruchs hängen geblieben.	Halten Sie MAIN ZONE  an der Frontblende länger als 10 Sekunden gedrückt, um das Gerät zu initialisieren und neu zu starten. (Falls das Problem bestehen bleibt, ziehen Sie das Netzkabel aus der Netzsteckdose und stecken es dann wieder ein.)

Problem	Ursache	Abhilfe
Die Bedienung des Geräts per Fernbedienung ist nicht möglich.	Das Gerät befindet sich außerhalb der Reichweite der Fernbedienung.	Betätigen Sie die Fernbedienung innerhalb des Betriebsbereichs (S. 5).
	Die Batterien sind schwach.	Ersetzen Sie die Batterien durch neue.
	Der Fernbedienungssensor des Geräts ist direktem Sonnenlicht oder starkem Kunstlicht ausgesetzt.	Ändern Sie den Lichteinfallwinkel, oder positionieren Sie das Gerät neu.
	Die Fernbedienungs-IDs von Gerät und Fernbedienung sind nicht identisch.	Ändern Sie die Fernbedienungs-ID des Geräts oder der Fernbedienung (S. 111).
Die Bedienung des MHL-kompatiblen Geräts per Fernbedienung ist nicht möglich.	Das mobile Gerät oder dessen Anwendung ist nicht von außen steuerbar.	Bedienen Sie das mobile Gerät direkt.

Ton

Problem	Ursache	Abhilfe
Kein Ton.	Es wurde eine andere Eingangsquelle ausgewählt.	Wählen Sie mit einer der Eingangswahltasten die entsprechende Eingangsquelle.
	Es werden Signale empfangen, die das Gerät nicht wiedergeben kann.	Einige digitale Audioformate lassen sich am Gerät nicht wiedergeben. Um das Audioformat des Eingangssignals zu prüfen, verwenden Sie „Audiosignal“ im Menü „Information“ (S. 109).
	Das Kabel zwischen dem Gerät und dem Abspielgerät ist defekt.	Falls kein sonstiges Problem mit der Verbindung vorliegt, tauschen Sie das Kabel aus.
Die Lautstärke lässt sich nicht erhöhen.	Die maximale Lautstärke wurde eingestellt.	Stellen Sie mit „Maximale Lautstärke“ im Menü „Setup“ die gewünschte maximale Lautstärke ein (S. 99).
	Ein an den Ausgangsbuchsen des Geräts angeschlossenes Gerät ist nicht eingeschaltet.	Schalten Sie alle an den Ausgangsbuchsen des Geräts angeschlossenen Geräte ein.
Aus einem bestimmten Lautsprecher kommt kein Ton.	Die Eingangsquelle liefert kein Signal für den Kanal des betreffenden Lautsprechers.	Verwenden Sie zur Prüfung „Audiosignal“ im Menü „Information“ (S. 109).
	Das momentan ausgewählte Klangprogramm bzw. der Dekoder nutzt den betreffenden Lautsprecher nicht.	Verwenden Sie zur Prüfung „Testton“ im Menü „Setup“ (S. 98).
	Die Tonausgabe für den betreffenden Lautsprecher ist ausgeschaltet.	Führen Sie „Automatisches Setup“ aus (S. 32), oder verwenden Sie „Konfiguration“ im Menü „Setup“, um die Lautsprechereinstellungen zu ändern (S. 95).
	Die Lautstärke des Lautsprechers ist zu niedrig eingestellt.	Führen Sie „Automatisches Setup“ aus (S. 32), oder verwenden Sie „Pegel“ im Menü „Setup“, um die Lautstärke des Lautsprechers anzupassen (S. 97).
	Das Lautsprecherkabel zwischen Gerät und Lautsprecher ist defekt.	Falls kein sonstiges Problem mit der Verbindung vorliegt, tauschen Sie das Lautsprecherkabel aus.
	Der Lautsprecher weist eine Funktionsstörung auf.	Zur Prüfung schließen Sie einen anderen (intakten) Lautsprecher an. Falls das Problem fortbesteht, könnte das Gerät defekt sein.
Es kommt kein Ton von den hinteren Surround-Lautsprechern.	Der erweiterte Surround-Sound ist ausgeschaltet.	Verwenden Sie „Erweitertes Surround“ im Menü „Setup“, um den zu verwendenden Dekoder auszuwählen (S. 99).

Problem	Ursache	Abhilfe
Es ist kein Ton vom Subwoofer zu hören.	Die Eingangsquelle enthält keine LFE- oder Tieffrequenzsignale.	Um die Funktion des Subwoofers zu prüfen, verwenden Sie „Testton“ im Menü „Setup“ (S. 98).
	Die Subwoofer-Signalausgabe ist ausgeschaltet.	Führen Sie „Automatisches Setup“ aus (S. 32), oder stellen Sie „Subwoofer“ im Menü „Setup“ auf „Verwenden“ (S. 96).
	Die Lautstärke des Subwoofers ist zu niedrig.	Stellen Sie die Lautstärke am Subwoofer ein.
	Der Subwoofer wurde durch dessen Auto-Standby-Funktion ausgeschaltet.	Schalten Sie die Auto-Standby-Funktion des Subwoofers aus, oder stellen Sie deren Empfindlichkeit ein.
Kein Ton von einem (per HDMI-Kabel am Gerät angeschlossenen) Abspielgerät.	Der Fernseher unterstützt kein HDCP (High-bandwidth Digital Content Protection).	Lesen Sie die Bedienungsanleitungen des Fernsehers und prüfen Sie dessen technische Daten.
	Das Gerät ist so eingestellt, dass es an den Buchsen SPEAKERS empfangene Audiosignale nicht über die HDMI-Buchsen ausgibt.	Stellen Sie unter „Audio Ausgang“ im Menü „Setup“ „Verstärker“ auf „Ein“ (S. 102).
	An der Buchse HDMI OUT sind zu viele Geräte angeschlossen.	Trennen Sie einige der HDMI-Geräte vom Gerät.
Kein Ton vom Fernseher (wenn HDMI-Steuerung verwendet wird).	Der Fernseher ist so eingestellt, dass der Ton aus den Fernhohlsprechern kommt.	Ändern Sie die Audio-Ausgabeeinstellungen Ihres Fernsehers, so dass der Fernsehton von den am Gerät angeschlossenen Lautsprechern ausgegeben wird.
	Ein Fernseher, der ARC nicht unterstützt, ist nur über ein HDMI-Kabel mit dem Gerät verbunden.	Verwenden Sie ein optisches Digitalkabel zum Herstellen der Audioverbindung (S. 21).
	(Wenn der Fernseher über ein Audiokabel mit dem Gerät verbunden ist) Die Audio-Eingangseinstellung des Fernsehers entspricht nicht den tatsächlichen Anschlüssen.	Verwenden Sie „TV Audio Eingang“ im Menü „Setup“, um die richtigen Audio-Eingangsbuchsen auszuwählen (S. 101).
	(Wenn Sie versuchen, ARC zu verwenden) ARC ist am Gerät oder am Fernseher ausgeschaltet.	Stellen Sie „ARC“ im Menü „Setup“ auf „Ein“ (S. 101). Schalten Sie ARC auch am Fernseher ein.
Nur die Front-Lautsprecher funktionieren bei mehrkanaligem Audiosignal.	Das Abspielgerät ist auf ausschließlich 2-Kanal-Ausgabe eingestellt (wie PCM).	Verwenden Sie zur Prüfung „Audiosignal“ im Menü „Information“ (S. 109). Falls erforderlich, ändern Sie die Einstellungen der digitalen Audio-Ausgänge am Abspielgerät.
Es ist Rauschen/Brummen zu hören.	Das Gerät steht zu dicht an einem anderen digitalen oder Hochfrequenzgerät.	Stellen Sie das Gerät in größerer Entfernung vom anderen Gerät auf.
	Das Kabel zwischen dem Gerät und dem Abspielgerät ist defekt.	Falls kein sonstiges Problem mit der Verbindung vorliegt, tauschen Sie das Kabel aus.
Der Ton klingt verzerrt.	Die Lautstärke des Geräts ist zu hoch eingestellt.	Regeln Sie die Lautstärke herunter. Wenn „ECO-Modus“ auf „Ein“ eingestellt ist, stellen Sie es auf „Aus“ (S. 108).
	Ein an den Ausgangsbuchsen des Geräts angeschlossenes Gerät ist nicht eingeschaltet.	Schalten Sie alle an den Ausgangsbuchsen des Geräts angeschlossenen Geräte ein.

Video

Problem	Ursache	Abhilfe
Kein Bild.	Am Gerät wurde eine andere Eingangsquelle ausgewählt.	Wählen Sie mit einer der Eingangswahltasten die entsprechende Eingangsquelle.
	Am Fernseher wurde eine andere Eingangsquelle ausgewählt.	Schalten Sie den Eingang am Fernseher um, so dass das Videosignal vom Gerät angezeigt wird.
	Das vom Gerät ausgegebene Videosignal wird vom Fernseher nicht unterstützt.	Stellen Sie „MON.CHK“ im Menü „ADVANCED SETUP“ auf „YES“ (S. 112).
	Das Kabel zwischen dem Gerät und dem Fernseher (oder Abspielgerät) ist defekt.	Falls kein sonstiges Problem mit der Verbindung vorliegt, tauschen Sie das Kabel aus.
Kein Bild von einem (per HDMI-Kabel am Gerät angeschlossenen) Abspielgerät.	Das zugeführte Videosignal (bzw. dessen Auflösung) wird vom Gerät nicht unterstützt.	Um die Informationen über das aktuelle Videosignal (Auflösung) abzulesen, verwenden Sie „Videosignal“ im Menü „Information“ (S. 109). Näheres zu den vom Gerät unterstützten Videosignalen erfahren Sie unter „HDMI-Signalkompatibilität“ (S. 131).
	Der Fernseher unterstützt kein HDCP (High-bandwidth Digital Content Protection).	Lesen Sie die Bedienungsanleitungen des Fernsehers und prüfen Sie dessen technische Daten.
	An der Buchse HDMI OUT sind zu viele Geräte angeschlossen.	Trennen Sie einige der HDMI-Geräte vom Gerät.
Das Gerätemenü wird nicht auf dem Fernsehbildschirm angezeigt.	Der Fernseher ist nicht über HDMI am Gerät angeschlossen.	Sie können das Gerätemenü nur dann am Fernseher anzeigen, wenn die Geräte über ein HDMI-Kabel miteinander verbunden sind. Falls erforderlich, verwenden Sie ein HDMI-Kabel für die Verbindung (S. 21).
	Am Fernseher wurde eine andere Eingangsquelle ausgewählt.	Schalten Sie den Eingang am Fernseher um, so dass das Videosignal vom Gerät angezeigt wird (Buchse HDMI OUT).

FM-/AM-Radioempfang

Problem	Ursache	Abhilfe
Der FM-Empfang ist schwach oder verrauscht.	Es sind Mehrweginterferenzen vorhanden.	Stellen Sie die Höhe oder Ausrichtung der FM-Antenne neu ein, oder stellen Sie sie an einer anderen Position auf.
	Ihr Wohnort ist zu weit von dem FM-Sender entfernt.	Stellen Sie „FM-Modus“ im Menü „Optionen“ auf „Mono“ ein, um monauralen FM-Radioempfang zu wählen (S. 84).
		Verwenden Sie eine UKW-Außenantenne. Wir empfehlen eine empfindliche Mehrelementantenne.
Der AM-Empfang ist schwach oder verrauscht.	Die Geräusche können durch Leuchtstoffröhren, Motoren, Thermostate oder andere elektrische Geräte verursacht werden.	Es ist schwierig, diese Geräusche völlig zu eliminieren. Sie können reduziert werden durch Verwendung einer MW-Außenantenne.
Radiosender können nicht automatisch ausgewählt werden.	Ihr Wohnort ist zu weit von dem FM-Sender entfernt.	Stimmen Sie den Sender manuell ab (S. 54).
		Verwenden Sie eine Außenantenne. Wir empfehlen eine empfindliche Mehrelementantenne.
	Der MW-Empfang ist schwach.	Richten Sie die MW-Antenne anders aus.
		Stimmen Sie den Sender manuell ab (S. 54).
		Verwenden Sie eine MW-Außenantenne. Schließen Sie sie gemeinsam mit der mitgelieferten MW (AM)-Antenne an der Buchse ANTENNA (AM) an.
AM-Radiosender können nicht als Festsender gespeichert werden.	Autom. Voreinst. wurde verwendet.	Autom. Voreinst. dient nur zum Speichern von UKW (FM)-Sendern als Festsender. Speichern Sie MW (AM)-Sender manuell (S. 55).

USB und Netzwerk

Problem	Ursache	Abhilfe
Das Gerät erkennt das USB-Gerät nicht.	Das USB-Gerät ist nicht richtig an der Buchse USB angeschlossen.	Schalten Sie das Gerät aus, schließen Sie Ihr USB-Gerät erneut an und schalten Sie das Gerät wieder ein.
	Das USB-Gerät hat ein anderes Dateisystem als FAT16 oder FAT32.	Verwenden Sie ein USB-Gerät, das im Format FAT16 oder FAT32 formatiert wurde.
Ordner und Dateien des USB-Geräts werden nicht angezeigt.	Die Daten auf dem USB-Gerät sind durch Verschlüsselung geschützt.	Verwenden Sie ein USB-Gerät ohne Verschlüsselungsfunktion.
Die Netzwerk-Leistungsmerkmale funktionieren nicht.	Die Netzwerkparameter (IP-Adresse) wurden nicht richtig zugewiesen.	Schalten Sie die DHCP-Server-Funktion Ihres Routers ein und stellen Sie „DHCP“ im Menü „Setup“ dieses Geräts auf „Ein“ (S. 102). Wenn Sie die Netzwerkparameter manuell konfigurieren möchten, achten Sie darauf, eine IP-Adresse zu verwenden, die nicht von anderen Geräten in Ihrem Netzwerk verwendet wird (S. 102).
Das Gerät kann über einen Wireless-Router (Access Point) nicht mit dem Internet verbinden.	Der Wireless-Router (Access Point) ist ausgeschaltet.	Schalten Sie den Wireless-Router ein.
	Das Gerät und der Wireless-Router (Access Point) sind zu weit voneinander entfernt.	Stellen Sie das Gerät und der Wireless-Router (Access Point) näher zusammen.
	Zwischen dem Gerät und dem Wireless-Router (Access Point) befindet sich ein Hindernis.	Stellen Sie das Gerät und den Wireless-Router (Access Point) an einem hindernisfreien Ort auf.
Es wurde kein Drahtlos-Netzwerk gefunden.	Die Drahtlos-Kommunikation kann durch Mikrowellenherde und andere Geräte in der Nähe gestört werden.	Schalten Sie diese Geräte aus.
	Der Zugang zum Netzwerk ist durch Firewall-Einstellungen Ihres Wireless-Routers (Access Point) eingeschränkt.	Prüfen Sie die Firewall-Einstellungen Ihres Wireless-Routers (Access Point).
Das Gerät erkennt den Computer nicht.	Die Medienfreigabeeinstellung ist nicht richtig.	Konfigurieren Sie die Medienfreigabe, so dass dem Gerät Zugriff auf Musikinhalte gewährt wird (S. 65).
	Auf Ihrem Computer installierte Sicherheits-Software blockiert den Zugriff des Geräts auf Ihren Computer.	Prüfen Sie die Einstellungen der auf Ihrem Computer installierten Sicherheits-Software.
	Das Gerät und der Computer befinden sich nicht im gleichen Netzwerk.	Prüfen Sie die Netzwerkverbindungen und die Einstellungen Ihres Routers, und schließen Sie Gerät und Computer an das gleiche Netzwerk an.
	Der MAC-Adressenfilter ist am Gerät aktiviert.	Deaktivieren Sie den MAC-Adressenfilter unter „MAC Adresse Filter“ im Menü „Setup“, oder geben Sie die MAC-Adresse Ihres Computers an, damit dieser auf das Gerät zugreifen kann (S. 103).
Die Dateien auf dem Computer werden nicht angezeigt oder wiedergegeben.	Die Dateien werden vom Gerät oder dem Media-Server nicht unterstützt.	Verwenden Sie ein Dateiformat, das vom Gerät und vom Media-Server unterstützt wird. Näheres zu den vom Gerät unterstützten Datenformaten erfahren Sie unter „Wiedergabe von auf Media-Servern (PCs/NAS) gespeicherter Musik“ (S. 65).

Problem	Ursache	Abhilfe
Es kann kein Internetradio gehört werden.	Der gewählte Internetradiosender ist momentan nicht verfügbar.	Es kann ein Netzwerkproblem beim Radiosender vorliegen, oder der Dienst ist nicht verfügbar. Probieren Sie, den Sender zu einer anderen Zeit zu hören, oder wählen Sie einen anderen Sender.
	Der gewählte Internetradiosender sendet momentan Stille.	Einige Internetradiosender senden zu gewissen Tageszeiten Stille. Probieren Sie, den Sender zu einer anderen Zeit zu hören, oder wählen Sie einen anderen Sender.
	Der Zugang zum Netzwerk ist durch Firewall-Einstellungen Ihrer Netzwerkgeräte (wie Router) eingeschränkt.	Prüfen Sie die Firewall-Einstellungen Ihrer Netzwerkgeräte. Internetradio kann nur gehört werden, wenn die Signale durch den von dem betreffenden Radiosender genutzten Port gelassen werden. Die Portnummer richtet sich nach dem Radiosender.
Der iPod erkennt das Gerät nicht mit AirPlay.	Das Gerät ist mit einem Router, der mehrere SSIDs unterstützt, verbunden.	Der Zugriff auf das Gerät mag durch die Netzwerktrennungsfunktion des Routers eingeschränkt sein. Verbinden Sie den iPod mit einer SSID, die Zugriff auf das Gerät gewährt.
Die Anwendung „AV CONTROLLER“ auf dem Smartphone/Tablet erkennt das Gerät nicht.	Das Gerät und das Smartphone/Tablet befinden sich nicht im gleichen Netzwerk.	Prüfen Sie die Netzwerkverbindungen und die Einstellungen Ihres Routers, und schließen Sie Gerät und Smartphone/Tablet an das gleiche Netzwerk an.
	Der MAC-Adressenfilter ist am Gerät aktiviert.	Deaktivieren Sie den MAC-Adressenfilter unter „MAC Adresse Filter“ im Menü „Setup“, oder geben Sie die MAC-Adresse Ihres Smartphones/Tablets an, damit es auf das Gerät zugreifen kann (S. 103).
Die Firmware-Aktualisierung über das Netzwerk ist fehlgeschlagen.	Je nach Netzwerkstatus kann es sein, dass keine Firmware-Aktualisierung möglich ist.	Aktualisieren Sie die Firmware erneut über das Netzwerk, oder verwenden Sie hierfür ein USB-Speichergerät (S. 113).

Fehleranzeigen im Frontblende-Display

Meldung	Ursache	Abhilfe
Access denied	Der Zugang zum Computer wird verweigert.	Konfigurieren Sie die Medienfreigabe, so dass dem Gerät Zugriff auf Musikinhalte gewährt wird (S. 65).
Access error	Das Gerät kann nicht auf das USB-Gerät zugreifen.	Schalten Sie das Gerät aus und schließen das USB-Gerät erneut an. Falls das Problem weiterhin besteht, probieren Sie ein anderes USB-Gerät aus.
	Das Gerät kann nicht auf den iPod zugreifen.	Schalten Sie den iPod aus und wieder ein.
	Der angeschlossene iPod wird vom Gerät nicht unterstützt.	Schließen Sie einen iPod an, der vom Gerät unterstützt wird (S. 59).
	Es liegt ein Problem mit dem Signalpfad vom Netzwerk zum Gerät vor.	Vergewissern Sie sich, dass Ihr Router und Ihr Modem eingeschaltet sind. Prüfen Sie die Verbindung zwischen Gerät und Router (oder Hub) (S. 28).
Check SP Wires	Die Lautsprecherkabel sind kurzgeschlossen.	Verdrehen Sie die blanke Kabellitze so fest wie möglich, und schließen Sie sie richtig am Gerät und an den Lautsprechern an.
Internal Error	Ein interner Fehler ist aufgetreten.	Wenden Sie sich an einen autorisierten Fachhändler oder Kundendienst von Yamaha.
MHL Overloaded	Ein Überstrom fließt durch das MHL-kompatible mobile Gerät.	Schalten Sie das Gerät aus und prüfen Sie die Verbindung zwischen diesem und dem mobilen Gerät.
No content	Es sind keine abspielbaren Dateien im gewählten Ordner/Verzeichnis vorhanden.	Wählen Sie einen Ordner, der vom Gerät unterstützte Dateien enthält.
No device	Das Gerät kann das USB-Gerät nicht erkennen.	Schalten Sie das Gerät aus und schließen das USB-Gerät erneut an. Falls das Problem weiterhin besteht, probieren Sie ein anderes USB-Gerät aus.
	Das Gerät kann den iPod nicht erkennen.	Schalten Sie den iPod aus und wieder ein.
Please wait	Das Gerät bereitet die Verbindung zum Netzwerk vor.	Warten Sie, bis die Meldung verschwindet. Wenn die Meldung länger als 3 Minuten angezeigt wird, schalten Sie das Gerät aus und wieder ein.
RemID Mismatch	Die Fernbedienungs-IDs von Gerät und Fernbedienung sind nicht identisch.	Ändern Sie die Fernbedienungs-ID des Geräts oder der Fernbedienung (S. 111).
Unable to play	Das Gerät kann die auf einem iPod gespeicherten Titel aus irgendeinem Grund nicht wiedergeben.	Prüfen Sie die Titeldaten. Wenn sie auf dem iPod selbst ebenfalls nicht abgespielt werden können, sind die Titeldaten oder der Speicherbereich evtl. defekt.
	Das Gerät kann die auf Ihrem Computer gespeicherten Titel aus irgendeinem Grund nicht wiedergeben.	Prüfen Sie, ob das Format der Dateien, die Sie wiedergeben möchten, vom Gerät unterstützt wird. Näheres zu den vom Gerät unterstützten Formaten erfahren Sie unter „Wiedergabe von auf Media-Servern (PCs/NAS) gespeicherter Musik“ (S. 65). Wenn das Gerät zwar das Dateiformat unterstützt, aber keine Dateien abspielen kann, ist eventuell ist das Netzwerk durch starken Verkehr überlastet.
USB Overloaded	Ein Überstrom fließt durch das USB-Gerät.	Schalten Sie das Gerät aus und schließen das USB-Gerät erneut an. Falls das Problem weiterhin besteht, probieren Sie ein anderes USB-Gerät aus.
Version error	Die Firmware-Aktualisierung ist fehlgeschlagen.	Aktualisieren Sie die Firmware erneut.

Ideale Anordnung der Lautsprecher

Verwenden Sie diese Abbildung als Vorschlag. Sie müssen die Lautsprecheranordnung in der Abbildung nicht exakt befolgen.

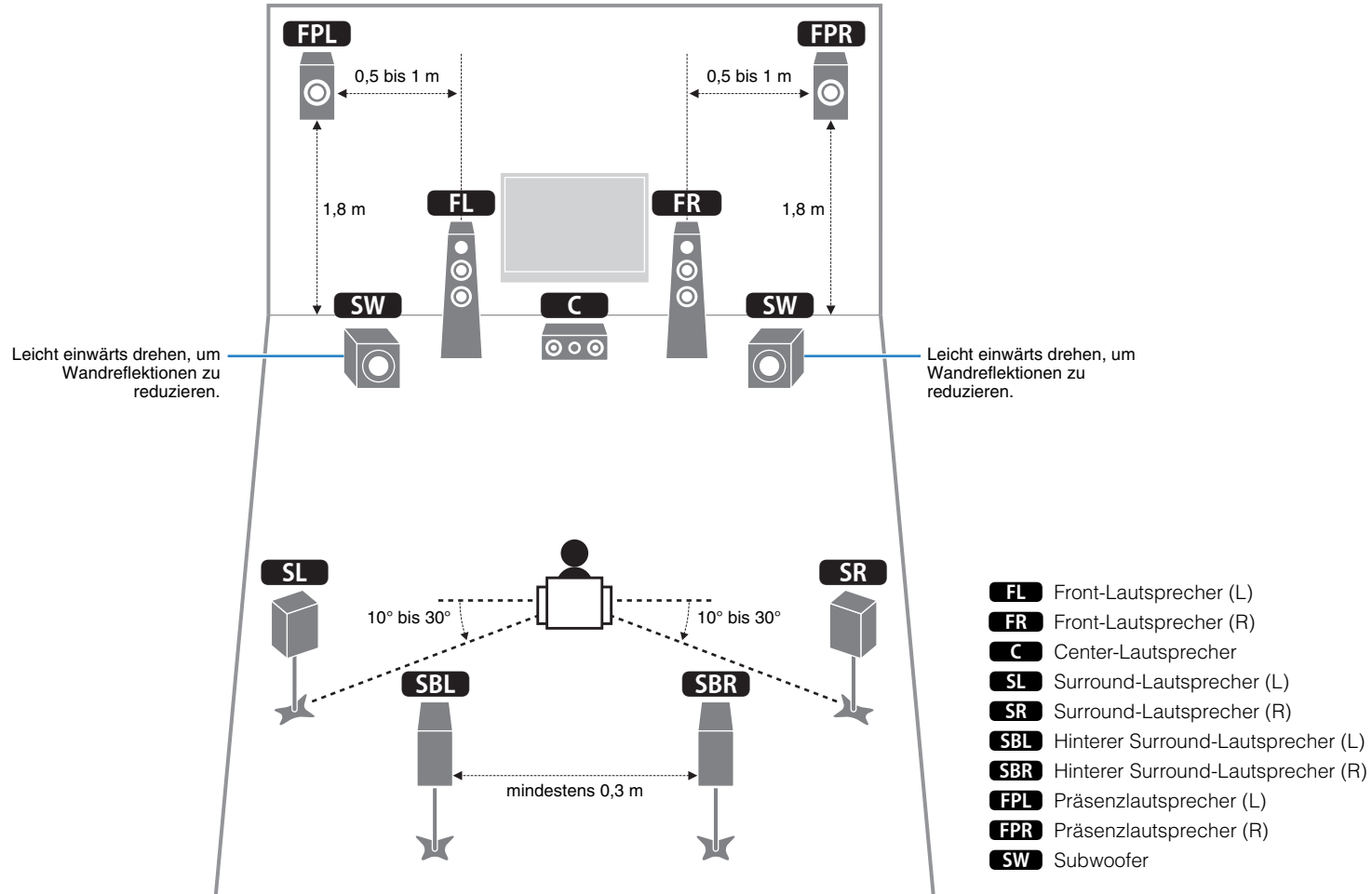

Audio-Informationen

■ Audio-Dekodierungsformat

Dolby Digital

Dolby Digital ist ein komprimiertes, digitales Audioformat, entwickelt von Dolby Laboratories, Inc., das 5.1-Kanal-Audio unterstützt. Diese Technologie wird auf den meisten DVD-Disks für Audio verwendet.

Dolby Digital EX

Dolby Digital EX erzeugt insgesamt 6.1-Kanal-Audio aus 5.1-Kanal-Signalquellen, die mit Dolby Digital Surround EX aufgenommen wurden. Dieser Dekoder fügt dem ursprünglichen 5.1-Kanal-Sound einen hinteren Surround-Kanal hinzu.

Dolby Digital Plus

Dolby Digital Plus ist ein komprimiertes, digitales Audioformat, entwickelt von Dolby Laboratories, Inc., das 7.1-Kanal-Audio unterstützt. Dolby Digital Plus ist außerdem voll kompatibel mit bestehenden Mehrkanal-Audiosystemen, in denen Dolby Digital integriert ist. Diese Technologie wird auf den meisten BD-(Blu-ray-)Disks für Audio verwendet.

Dolby Pro Logic II

Dolby Pro Logic II ermöglicht eine 5-Kanal-Wiedergabe von 2-kanaligen Signalquellen. Es stehen drei Modi zur Verfügung: „Music“ für Musik, „Movie“ für Filme und „Game“ für Videospiele.

Dolby Pro Logic IIx

Dolby Pro Logic IIx ermöglicht eine 7-kanalige Wiedergabe von 2- oder mehrkanaligen Signalquellen. Es stehen drei Modi zur Verfügung: „Music“ für Musik, „Movie“ für Filme und „Game“ für Videospiele (nur 2-kanalige Quellen).

Dolby TrueHD

Dolby TrueHD ist ein weiterentwickeltes, verlustloses Audioformat, entwickelt von Dolby Laboratories, Inc., das ein hochauflösendes Heimkinoerlebnis in Studio-Master-Qualität bietet. Dolby TrueHD liefert gleichzeitig bis zu acht Kanäle mit 96-kHz-/24-Bit-Audio (bzw. bis zu sechs Kanäle mit 192-kHz-/24-Bit-Audio). Diese Technologie wird auf den meisten BD-(Blu-ray-)Disks für Audio verwendet.

DTS 96/24

DTS 96/24 ist ein komprimiertes, digitales Audioformat, das 5.1-Kanal-Audio mit 96 kHz/24 Bit unterstützt. Dieses Format ist außerdem voll kompatibel mit bestehenden Mehrkanal-Audiosystemen, die DTS Digital Surround unterstützen. Diese Technologie wird auf Musik-DVDs usw. für Audio verwendet.

DTS Digital Surround

DTS Digital Surround ist ein von DTS, Inc. entwickeltes komprimiertes digitales Audioformat, das 5.1-Kanal-Audio unterstützt. Diese Technologie wird auf den meisten DVD-Disks für Audio verwendet.

DTS-ES

DTS-ES erzeugt insgesamt 6.1-Kanal-Audio aus 5.1-Kanal-Signalquellen, die mit DTS-ES aufgenommen wurden. Dieser Dekoder fügt dem ursprünglichen 5.1-Kanal-Sound einen hinteren Surround-Kanal hinzu. Im Format DTS-ES Matrix 6.1 ist ein hinterer Surround-Sound in den Surround-Kanälen enthalten, und im Format DTS-ES Discrete 6.1 ist ein diskreter hinterer Surround-Kanal enthalten.

DTS Express

DTS Express ist ein komprimiertes, digitales Audioformat, das 5.1-Kanal-Audio und eine höhere Kompressionsrate als das von DTS, Inc. entwickelte Format DTS Digital Surround unterstützt. Diese Technologie wurde für Audio-Streaming-Dienste im Internet sowie für eine zweite Audiospur-Ebene auf BD (Blu-ray-Disks) entwickelt.

DTS-HD High Resolution Audio

DTS-HD High Resolution Audio ist ein von DTS, Inc. entwickeltes komprimiertes digitales Audioformat, das 7.1-Kanal-Audio mit 96 kHz/24 Bit unterstützt. DTS-HD High Resolution Audio ist außerdem voll kompatibel mit bestehenden Mehrkanal-Audiosystemen, in denen DTS Digital Surround integriert ist. Diese Technologie wird auf den meisten BD-(Blu-ray-)Disks für Audio verwendet.

DTS-HD Master Audio

DTS-HD Master Audio ist ein von DTS, Inc. entwickeltes fortschrittliches verlustloses Audioformat, das ein hochauflösendes Heimkinoerlebnis in Studio-Master-Qualität bietet. DTS-HD Master Audio liefert bis zu acht Kanäle mit 96-kHz-/24-Bit-Audio (bzw. bis zu sechs Kanäle mit 192-kHz-/24-Bit-Audio) gleichzeitig. Diese Technologie wird auf den meisten BD-(Blu-ray-)Disks für Audio verwendet.

DTS Neo:6

DTS Neo:6 ermöglicht eine 6-Kanal-Wiedergabe von 2-kanaligen Signalquellen. Es stehen zwei Modi zur Verfügung: „Music“ für Musik und „Cinema“ für Filme. Diese Technologie bietet diskrete Matrixkanäle mit Surround-Sound in voller Bandbreite.

DSD (Direct Stream Digital)

Die DSD-Technologie (Direct Stream Digital) speichert Audiosignale auf digitalen Speichermedien wie SACD (Super Audio CDs). Die Signale werden mit einer hohen Abtastfrequenz von 2,8224 MHz gespeichert. Der mögliche Frequenzgang reicht bis zu 100 kHz mit einem Dynamikumfang bis 120 dB. Diese Technologie bietet eine bessere Audioqualität als diejenige, die für CDs verwendet wird.

FLAC

FLAC ist ein Dateiformat für die verlustfreie Kompression von Audiodaten. FLAC ist verlustbehafteten Audiokompressions-Formaten in Bezug auf die Kompressionsrate unterlegen, bietet aber eine höhere Tonqualität.

MP3

Eines der von MPEG verwendeten komprimierten digitalen Audioformate. Durch psychoakustische Technologien erreicht diese Kompressionsmethode eine hohe Kompressionsrate. Sie soll in der Lage sein, die Datenmenge auf etwa 1/10 zu reduzieren und gleichzeitig eine gewisse Audioqualität aufrechtzuerhalten.

MPEG-4 AAC

Ein MPEG-4-Audiostandard. Sie wird für Mobiltelefone, tragbare Audiowiedergabegeräte und Audio-Streaming-Dienste im Internet verwendet, da sie eine hohe Kompressionsrate ermöglicht bei gleichzeitig besserer Audioqualität als MP3.

PCM (Pulse Code Modulation)

PCM ist ein Signalformat, unter dem ein analoges Audiosignal unkomprimiert digitalisiert, aufgezeichnet und übertragen wird. Diese Technologie ist die Grundlage aller anderen Audioformate. Diese Technologie wird als verlustloses Audioformat namens Linear PCM für Audiodaten auf vielen Medien verwendet, einschließlich CDs und BDs (Blu-ray-Disks).

Sampling-Frequenz/Quantisierungsbits

Die Sampling-Frequenz und die Quantisierungsbits zeigen die Menge der Informationen an, wenn ein analoges Audiosignal digitalisiert wird. Diese Werte werden wie in folgendem Beispiel angegeben: „48 kHz/24 Bit“.

- **Sampling-Frequenz**
Die Sampling-Frequenz (Anzahl Signalmessungen pro Sekunde) wird Sampling-Rate oder Abtastfrequenz genannt. Ist die Sampling-Frequenz höher, ist der Frequenzumfang der wiedergegebenen Signale größer.
- **Quantisierungsbits**
Die Anzahl Quantisierungsbits zeigt den Grad der Genauigkeit der Umwandlung des Signalpegels in einen Zahlenwert an. Je höher die Anzahl der Quantisierungsbits, desto genauer erfolgt die Wiedergabe des Signalpegels.

WAV

Windows-Standard-Audiodateiformat, das festlegt, wie die aus der Umwandlung analoger Signale hervorgehenden digitalen Daten aufgezeichnet werden. In der Grundeinstellung wird die PCM-Methode (keine Kompression) verwendet. Sie können jedoch auch eines der Kompressionsverfahren auswählen.

WMA (Windows Media Audio)

Eines der komprimierten digitalen Audioformate, die von der Microsoft Corporation entwickelt wurden. Durch psychoakustische Technologien erreicht diese Kompressionsmethode eine hohe Kompressionsrate. Sie soll in der Lage sein, die Datenmenge auf etwa 1/20 zu reduzieren und gleichzeitig eine gewisse Audioqualität aufrechtzuerhalten.

■ Sonstige

Doppelverstärkeranschluss (Bi-Amping)

Das Bi-Amping-Prinzip („Doppelverstärker“) verwendet zwei Verstärker für einen (Mehrwege-) Lautsprecher. Beim Anschluss in einer Bi-Amping-Konfiguration werden Hoch- und Tieftöner in ein und demselben Lautsprecher über getrennte Verstärker betrieben. Dadurch liefern Hoch- und Tieftöner ein klareres Audiosignal mit wesentlich geringeren Interferenzen.

LFE (Low Frequency Effects) 0.1-Kanal

Dieser Kanal liefert tieffrequente Basssignale und hat einen Frequenzumfang von 20 bis 120 Hz. Dieser Kanal wird den Kanälen aller Bänder mit Dolby Digital oder DTS hinzugefügt, um tieffrequente Audioeffekte zu verstärken. Dieser Kanal wird als „0.1“ bezeichnet, da er auf tieffrequente Audiosignale begrenzt ist.

Lippensynchronisation

Die Videoausgabe hängt manchmal aufgrund der Komplexität der Signalverarbeitung durch Erhöhung der Rechenleistung für die Videosignale hinter der Audioausgabe hinterher. Die Lippensynchronisation ist eine Technik zur automatischen Korrektur des Zeitversatzes zwischen Audio- und Videosignalausgabe.

HDMI- und Video-Informationen

Component-Video-Signal

Beim Component-Video-Signalsystem wird das Videosignal in das Y-Signal für Luminanz (Helligkeit) und die Signale Pb und Pr für Chrominanz (Farbanteile) zerlegt. Die Farbe kann mit diesem System naturgetreuer wiedergegeben werden, da die einzelnen Signale voneinander unabhängig sind.

Composite-Video-Signal

Beim Composite-Video-Signalsystem werden Farbe, Helligkeit und Synchronisierungsdaten kombiniert und über ein einziges Kabel übertragen.

Deep Color

Deep Color ist eine Technologie, die von der HDMI-Spezifikation unterstützt wird. Deep Color erhöht die Anzahl der verfügbaren Farben innerhalb der Grenzen, die durch den RGB- oder YCbCr-Farbraum vorgegeben sind. Konventionelle Farbsysteme verarbeiten die Farben mit 8 Bit. Deep Color verarbeitet die Farben mit 10, 12 oder 16 Bit. Diese Technologie erlaubt es HDTV-Fernsehern und anderen Bildschirmen, anstatt Millionen von Farben Milliarden von Farben darzustellen und dadurch Farbstufenbildung (Color Banding) zu beseitigen, sodass gleichmäßige Farbtonübergänge und feine Abstufungen zwischen Farben erzielt werden.

HDMI

HDMI (High-Definition Multimedia Interface) ist eine weltweite Standardschnittstelle für die digitale Audio-/Videosignalübertragung. Diese Schnittstelle überträgt sowohl digitale Audio- als auch digitale Videosignale über ein einziges Kabel ohne jeglichen Verlust. HDMI stimmt mit dem Kopierschutz HDCP (High-bandwidth Digital Content Protection) überein und bietet eine sichere Audio-/Video-Schnittstelle. Für weitere Informationen über HDMI besuchen Sie bitte die HDMI-Website unter „<http://www.hdmi.org/>“.

MHL

MHL (Mobile High-definition Link) ist der Schnittstellenstandard für die High-Speed-Übertragung digitaler Videosignale, die für mobile Geräte entwickelt wurde. Diese Schnittstelle überträgt sowohl digitale Audio- als auch digitale Videosignale von mobilen Geräten (wie Smartphones) über ein einziges Kabel ohne jegliche Verluste. Wie HDMI stimmt MHL mit dem Kopierschutz HDCP (High-bandwidth Digital Content Protection) überein.

x.v.Color

„x.v.Color“ ist eine Technologie, welche von der HDMI-Spezifikation unterstützt wird. Der Farbraum ist größer als sRGB und erlaubt die Darstellung von Farben, die bisher nicht darstellbar waren. Unter Gewährleistung der Kompatibilität mit der Farbskala der sRGB-Standards erweitert „x.v.Color“ den Farbraum und kann so die Wiedergabe von lebhafteren, natürlicheren Bildern ermöglichen.

Netzwerk-Informationen

SSID

SSID (Service Set Identifier) ist ein Name für die Identifikation eines bestimmten Wireless-LAN Access Points.

Wi-Fi

Wi-Fi (Wireless Fidelity) ist eine Technologie, die es einem elektronischen Gerät ermöglicht, drahtlos über Funkwellen Daten auszutauschen oder mit dem Internet zu verbinden. Wi-Fi bietet den Vorteil, dass durch eine drahtlose Verbindung die Komplexität des Herstellens von Verbindungen mit Netzkabeln entfällt. Nur Produkte, welche die Interoperabilitätsprüfungen der Wi-Fi Alliance bestehen, dürfen das Warenzeichen „Wi-Fi Certified“ tragen.

WPS

WPS (Wi-Fi Protected Setup) ist ein von der Wi-Fi Alliance erstellter Standard zur bequemen Einrichtung eines drahtlosen Heimnetzwerks.

Technologien von Yamaha

CINEMA DSP (Digital Sound Field Processor)

Da die Systeme Dolby Surround und DTS ursprünglich für die Verwendung in Kinos ausgelegt wurden, wird ihr Effekt in einem Saal mit vielen für akustische Effekte entwickelten Lautsprechern am besten wahrgenommen. Da die Gegebenheiten im Wohnbereich (wie Raumgröße, Wandmaterial und die Anzahl der Lautsprecher) sehr unterschiedlich sein können, ist es unvermeidbar, dass auch Unterschiede im wahrgenommenen Klang auftreten. Aufgrund einer großen Menge von Messdaten bietet die eigene DSP-Technologie CINEMA DSP von Yamaha die audiovisuelle Erfahrung eines Kinosaals in Ihrem Zuhause.

CINEMA DSP 3D

Die tatsächlich gemessenen Schallfelddaten enthalten die Information über die Höhe der Klangbilder. Der Modus CINEMA DSP 3D ermöglicht die Wiedergabe der genauen Höhe von Klangbildern, so dass im Hörraum präzise und intensive stereoskopische Schallfelder erzeugt werden.

Compressed Music Enhancer

Die Funktion Compressed Music Enhancer ergänzt fehlende Obertöne in komprimierten Musikformaten (wie MP3). Im Ergebnis bietet diese Technologie eine verbesserte Performance für das gesamte Tonsystem.

SILENT CINEMA

Yamaha hat einen natürlichen, realistischen DSP-Soundeffekt-Algorithmus für Kopfhörer entwickelt. Die Parameter für Kopfhörer wurden für jedes Klangprogramm eingestellt, sodass Sie auch über Kopfhörer eine getreue Wiedergabe aller Klangprogramme genießen können.

Virtual CINEMA DSP

Virtual CINEMA DSP erlaubt dem System, das Schallfeld der Surround-Lautsprecher nur mit den vorderen Lautsprechern links und rechts virtuell zu reproduzieren. Auch dann, wenn die Surround-Lautsprecher nicht angeschlossen sind, erzeugt das Gerät ein realistisches Schallfeld in einem Hörraum.

Virtual CINEMA FRONT

Virtual CINEMA FRONT erlaubt dem System, das Schallfeld der Surround-Lautsprecher nur mit den vorderen Surround-Lautsprechern virtuell zu reproduzieren. Auch mit vorderen Surround-Lautsprechern erzeugt das Gerät ein realistisches Schallfeld in einem Hörraum.

Virtual Presence Speaker (VPS)

Virtual Presence Speaker erlaubt dem System, die Höhe eines 3D-Schallfelds ohne vordere Präsenz-Lautsprecher virtuell zu reproduzieren. Auch dann, wenn die Präsenz-Lautsprecher nicht angeschlossen sind, erzeugt das Gerät ein realistisches 3D-Schallfeld in einem Hörraum.

Unterstützte Geräte und Dateiformate

■ Unterstützte Geräte

☐ USB-Geräte

- Das Gerät unterstützt USB-Massenspeichergeräte (wie Flash-Speicher und tragbare Audio-Player) im Format FAT 16 oder FAT 32.
- Schließen Sie keine anderen Geräte als USB-Massenspeichergeräte (z. B. USB-Ladegeräte oder USB-Hubs), PCs, Kartenlesegeräte, externe Festplatten usw. an.
- Verschlüsselte USB-Geräte sind nicht einsetzbar.
- Einige Funktionen sind je nach Modell oder Hersteller des USB-Speichergeräts eventuell nicht kompatibel.

☐ iPod

Made for.

iPod touch (2nd, 3rd, 4th and 5th generation)
iPod nano (2nd, 3rd, 4th, 5th, 6th and 7th generation)
iPhone 5, iPhone 4S, iPhone 4, iPhone 3GS, iPhone 3G
iPad (4th generation), iPad mini, iPad (3rd generation), iPad 2, iPad
(Stand Januar 2014)

- Ein iPod mag nicht vom Gerät erkannt werden, oder einige Funktionen sind eventuell nicht mit dem Modell oder der Software-Version eines iPod kompatibel.

☐ AirPlay

AirPlay wird unterstützt von iPhone, iPad und iPod touch mit iOS 4.3.3 oder neuer, Mac mit OS X Mountain Lion und Mac sowie PC mit iTunes 10.2.2 oder neuer.

(Stand Januar 2014)

Über HTC Connect

Dieser Receiver unterstützt „HTC Connect“, eine bequeme Art, den gesamten Musikinhalt Ihres HTC Connect-zertifizierten Smartphones zu genießen.

1. Das Streamen von Musik mit Hilfe von HTC Connect auf diesem Produkt wurde auf der Basis von Interoperabilitätsprüfungen im Rahmen des HTC Connect-Programms mit HTC Connect-kompatiblen Smartphones entwickelt.
2. HTC Connect wurde mit den Dekodierungsformaten MP3, AAC, WMA und WAV getestet. Andere Formate mögen nicht kompatibel sein.
3. Starke Netzwerk-Belastung mag die Funktion von HTC Connect beeinträchtigen.
4. Musiknavigation per Fortschrittsbalken wird zur Zeit nicht von HTC Connect unterstützt.

Bitte prüfen Sie auf der HTC Website nach den neuesten Informationen über Merkmale, unterstützte Geräte und Audioformate:
<http://www.htc-connect.com/certified-devices>

■ Dateiformate

□ USB

- Das Gerät unterstützt die Wiedergabe von Dateien der Formate WAV (nur PCM-Format), MP3, WMA, MPEG-4 AAC, FLAC und ALAC (Apple Lossless Audio Codec) (nur 1- oder 2-Kanal-Audio).
- Das Gerät ist mit Sampling-Frequenzen von bis zu 192 kHz für WAV- und FLAC-Dateien, 96 kHz für ALAC-Dateien und 48 kHz für andere Dateien kompatibel.
- Das Gerät unterstützt die Wiedergabe von Dateien der Formate WAV, FLAC und ALAC.
- Digital Rights Management (DRM)-Inhalte lassen sich nicht abspielen.

□ PC/NAS

- Das Gerät unterstützt die Wiedergabe von Dateien der Formate WAV (nur PCM) MP3, WMA, MPEG-4 AAC, FLAC und ALAC (Apple Lossless Audio Codec).
- Das Gerät ist mit Sampling-Frequenzen von bis zu 192 kHz für WAV- und FLAC-Dateien, 96 kHz für ALAC-Dateien und 48 kHz für andere Dateien kompatibel.
- Das Gerät unterstützt die Wiedergabe von Dateien der Formate WAV, FLAC und ALAC.
- Um FLAC-Dateien wiederzugeben, müssen Sie Serversoftware installieren, die die gemeinsame Nutzung von FLAC-Dateien über DLNA auf Ihrem Computer unterstützt, oder einen NAS verwenden, der FLAC-Dateien unterstützt.
- Digital Rights Management (DRM)-Inhalte lassen sich nicht abspielen.

Videosignalfluss

Videosignale, die von einem Videogerät an das Gerät gesendet werden, werden wie unten gezeigt an einen Fernseher ausgegeben.

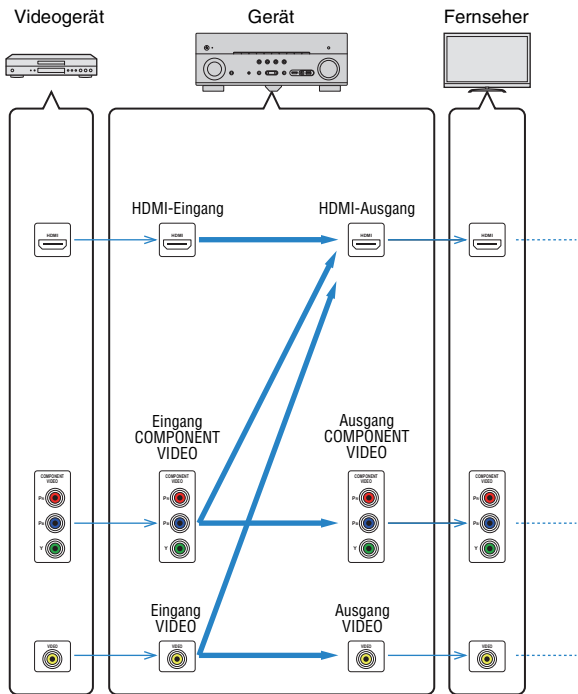

Videoumwandlungstabelle



- Unter „Videomodus“ (S. 100) im Menü „Setup“ können Sie die Auflösung und das Bildseitenverhältnis auswählen, das für die Berechnung der Videoausgabe für den HDMI-Ausgang angewendet wird.
- Das Gerät wandelt Videosignale mit 480 Zeilen und mit 576 Zeilen nicht in beide Richtungen um.

	Auflösung	HDMI-Ausgang						Ausgang COMPONENT VIDEO				Ausgang VIDEO	
		480i/576i	480p/576p	720p	1080i	1080p	4K	480i/576i	480p/576p	720p	1080i	480i/576i	
HDMI-Eingang	480i/576i	→	→	→	→	→	→						
	480p/576p		→	→	→	→	→						
	720p			→	→	→	→						
	1080i			→	→	→	→						
	1080p/50, 60 Hz			→	→	→	→						
	1080p/24 Hz					→	→						
	4K						→						
Eingang COMPONENT VIDEO	480i/576i	→	→	→	→	→	→						
	480p/576p							→					
	720p								→				
	1080i									→			
Eingang VIDEO	480i/576i	→	→	→	→	→						→	

→ Verfügbar

Informationen über HDMI

HDMI-Einstellung

HDMI-Steuerung ermöglicht eine Bedienung externer Geräte über HDMI. Wenn Sie einen Fernseher anschließen, der HDMI-Steuerung über dieses Gerät per HDMI-Kabel ermöglicht, können Sie Funktionen des Geräts (wie Einschalten, Lautstärkeregelung) über die Fernbedienung Ihres Fernsehers bedienen. Sie können auch Abspielgeräte steuern (wie HDMI-steuerbare BD-/DVD-Player), die über ein HDMI-Kabel am Gerät angeschlossen sind.

Näheres zu Verbindungen siehe „Anschließen eines Fernsehers“ (S. 21) und „Anschließen von Videogeräten (wie BD-/DVD-Player)“ (S. 23).

Mögliche Bedienvorgänge mit der Fernbedienung des Fernsehers

- Standby-Synchronisation
- Lautstärkeregelung einschl. Stummschaltung
- Umschalten auf Audioeingabe vom Fernseher, wenn der Eingang des Fernsehers auf dessen integrierten Tuner umgeschaltet wird
- Umschalten auf Eingabe von Video/Audio vom gewählten Abspielgerät
- Umschalten zwischen Audio-Ausgabegeräten (Lautsprecher des Geräts oder des Fernsehers)

(Beispiel)

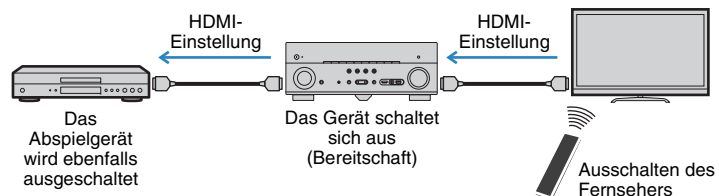

Mögliche Bedienvorgänge mit der Fernbedienung des Geräts

- Starten der Wiedergabe am Abspielgerät und Einschalten des Fernsehers bei einer Szenenanwahl (S. 47)
- Umschalten des Eingangs des Fernsehers für Anzeige des Bildschirmmenüs (wenn ON SCREEN gedrückt wird)
- Steuern des Abspielgeräts (Wiedergabe- und Menüfunktionen) mit den Bedientasten für externe Geräte

(Beispiel)

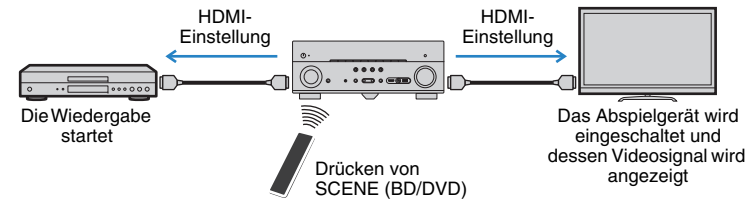

Um die HDMI-Steuerung zu verwenden, müssen Sie nach Anschluss des Fernsehers und der Abspielgeräte die folgende Einrichtung der HDMI-Steuerungskopplung vornehmen.

Einzelheiten zu Einstellungen und zur Bedienung Ihres Fernsehers entnehmen Sie bitte dessen Bedienungsanleitung.



- Dieses Setup ist immer dann erforderlich, wenn Sie neue HDMI-steuerbare Geräte an Ihrem System anschließen.

1 Schalten Sie das Gerät, den Fernseher sowie die Abspielgeräte ein.

2 Konfigurieren Sie die Einstellungen des Geräts.

- ① Schalten Sie den Eingang am Fernseher um, so dass das Videosignal vom Gerät angezeigt wird.
- ② Drücken Sie ON SCREEN.

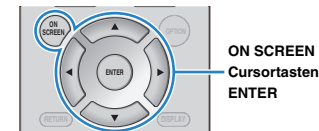

- ③ Verwenden Sie die Cursortasten zur Auswahl von „Setup“, und drücken Sie ENTER.

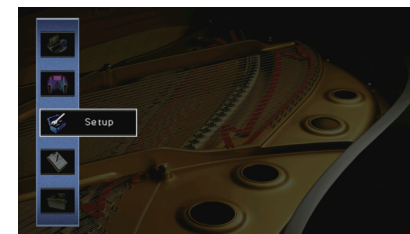

④ Verwenden Sie die Cursortasten (</>) zur Auswahl von „HDMI“.



⑤ Verwenden Sie die Cursortasten (△/▽) zur Auswahl von „HDMI-Einstellung“, und drücken Sie ENTER.

⑥ Verwenden Sie die Cursortasten zur Auswahl von „Ein“.

⑦ Drücken Sie ON SCREEN.

3 Schalten Sie die HDMI-Steuerung am Fernseher und den Abspielgeräten (wie HDMI-steuerbare BD-/DVD-Player) ein.

4 Schalten Sie den Fernseher aus, und schalten Sie dann das Gerät und die Abspielgeräte aus.

5 Schalten Sie das Gerät sowie die Wiedergabegeräte ein, und schalten Sie dann den Fernseher ein.

6 Schalten Sie den Eingang am Fernseher um, so dass das Videosignal vom Gerät angezeigt wird.

7 Prüfen Sie Folgendes.

Am Gerät: Es ist der Eingang gewählt, mit dem das Wiedergabegerät verbunden ist. Falls nicht, wählen Sie die Eingangsquelle manuell aus.

Am Fernseher: Das Videosignal vom Abspielgerät wird angezeigt.

8 Prüfen Sie durch Ein-/Ausschalten oder Lautstärkeregelung an der Fernbedienung des Fernsehers, ob das Gerät richtig mit dem Fernseher synchronisiert ist.



- Wenn die HDMI-Steuerfunktion nicht richtig funktioniert, probieren Sie es damit, das Netzkabel des Fernsehers in Schritt 2 herauszuziehen und in Schritt 3 erneut anzuschließen. Dies kann das Problem beheben. Die HDMI-Steuerung funktioniert ebenfalls nicht richtig, wenn zu viele HDMI-Geräte angeschlossen sind. In diesem Fall sollten Sie die HDMI-Steuerung bei nicht verwendeten Geräten ausschalten.
- Wenn das Gerät nicht zu den Ein-/Ausschaltvorgängen des Fernsehers synchronisiert, prüfen Sie die Priorität der Audio-Ausgangseinstellungen am Fernseher.
- Wir empfehlen, Fernseher und Abspielgeräte vom selben Hersteller zu verwenden, so dass die HDMI-Steuerfunktion besser arbeitet.
- Wir können den Betrieb von HDMI-steuerbaren Wiedergabegeräten nicht gewähren.

Audio Return Channel (ARC)

Mit ARC kann der TV-Ton über das HDMI-Kabel, welches das Videosignal zum Fernseher überträgt, in das Gerät gespeist werden.

Prüfen Sie Folgendes nach dem Konfigurieren der HDMI-Einstellung.

1 Wählen Sie einen TV-Sender mit der Fernbedienung des Fernsehers.

2 Prüfen Sie, ob die Eingangsquelle des Geräts automatisch auf „AV 4“ gestellt wird und der Fernsehton am Gerät ausgegeben wird.

Falls der Fernsehton nicht hörbar ist, prüfen Sie Folgendes:

- „ARC“ (S. 101) im Menü „Setup“ ist auf „Ein“ eingestellt.
- Das HDMI-Kabel ist mit der ARC-kompatiblen HDMI-Buchse (mit „ARC“ beschriftet) am TV verbunden.

Nicht alle HDMI-Buchsen am TV sind ARC-kompatibel. Näheres erfahren Sie in der Anleitung für den Fernseher.



- Wenn bei Verwendung von ARC Tonunterbrechungen auftreten, stellen Sie „ARC“ (S. 101) im Menü „Setup“ auf „Aus“ und verwenden Sie ein optisches Digitalkabel, um den Fernsehton zu diesem Gerät zu (S. 23).
- Für die Benutzung von ARC ist der Fernseher über ein ARC-kompatibles HDMI-Kabel anzuschließen.



- AV 4 ist werksseitig als Fernsehton-Eingang voreingestellt. Wenn Sie ein externes Gerät an den Buchsen AV 4 angeschlossen haben, verwenden Sie „TV Audio Eingang“ (S. 101) im Menü „Setup“, um die Fernsehton-Eingangszuordnung zu ändern. Um die Funktion SCENE zu verwenden (S. 47), müssen Sie zusätzlich die Eingangszuordnung für SCENE (TV) ändern.

HDMI-Signalkompatibilität

Audiosignale

Audiosignaltyp	AudiosignalfORMAT	Kompatible Medien (Beispiel)
2-Kanal-Linear-PCM	2-Kanal, 32 bis 192 kHz, 16/20/24-Bit	CD, DVD-Video, DVD-Audio
Mehrkanaliges Linear-PCM	8-Kanal, 32 bis 192 kHz, 16/20/24-Bit	DVD-Audio, BD (Blu-ray Disc), HD DVD
DSD	2- bis 5.1-Kanal; 2,8224 MHz, 1-Bit	SACD
Bitstream	Dolby Digital, DTS	DVD-Video
Bitstream (High-Definition Audio)	Dolby TrueHD, Dolby Digital Plus, DTS-HD Master Audio, DTS-HD High Resolution Audio, DTS Express	BD (Blu-ray Disc), HD DVD

Videosignale

Das Gerät ist mit Videosignalen der folgenden Auflösungen kompatibel:

- VGA
- 480i/60 Hz
- 576i/50 Hz
- 480p/60 Hz
- 576p/50 Hz
- 720p/60 Hz, 50 Hz
- 1080i/60 Hz, 50 Hz
- 1080p/60 Hz, 50 Hz, 30 Hz, 25 Hz, 24 Hz
- 4K/60 Hz, 50Hz, 30 Hz, 25 Hz, 24 Hz



- Bei der Wiedergabe von mit CPPM-Kopierschutz versehenem DVD-Audio werden die Video-/Audiosignale je nach Typ des DVD-Players eventuell nicht richtig ausgegeben.
- Das Gerät ist mit HDCP-inkompatiblen HDMI- oder DVI-Geräten nicht kompatibel. Näheres erfahren Sie in den Anleitungen für die einzelnen Geräte.
- Zum Dekodieren von Audio-Bitstream-Signalen am Gerät stellen Sie das als Eingangsquelle fungierende Gerät entsprechend ein, so dass es die Bitstream-Audiosignale direkt ausgibt (und diese nicht im Abspielgerät dekodiert werden). Näheres erfahren Sie in der Anleitung für das Abspielgerät.

Referenzabbildung (Rückseite)

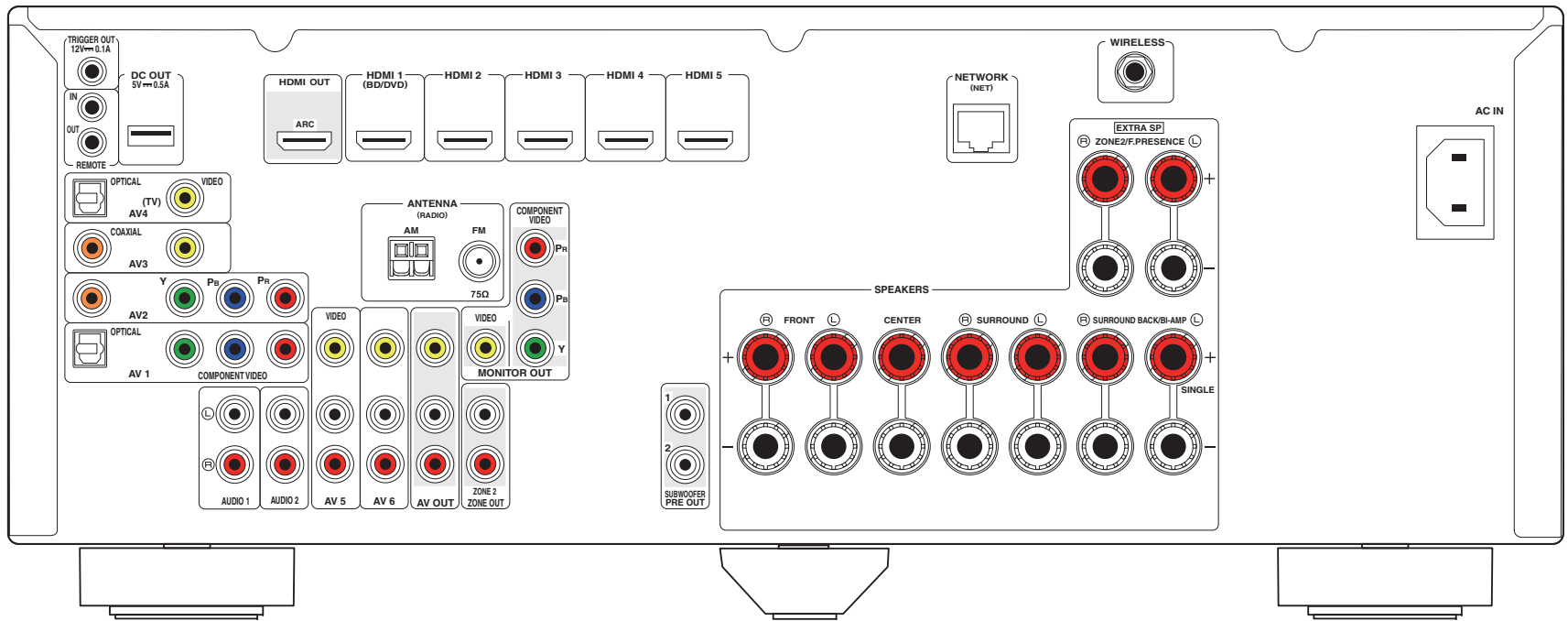

- Der Bereich um die Video-/Audio-Ausgangsbuchsen ist am Produkt selbst weiß markiert, um Falschanschlüsse zu vermeiden.

Warenzeichen



In Lizenz von Dolby Laboratories hergestellt. Dolby, Pro Logic, Surround EX und das Doppel-D-Symbol sind Warenzeichen von Dolby Laboratories.



In Lizenz unter diesen US-Patent-Nummern hergestellt: 5,956,674; 5,974,380; 6,226,616; 6,487,535; 7,212,872; 7,333,929; 7,392,195; 7,272,567 und andere in den USA und weltweit eingetragene und angemeldete Patente. DTS-HD und das entsprechende Symbol sind einzeln und gemeinsam eingetragene Warenzeichen von, und DTS-HD Master Audio ist ein Warenzeichen von DTS, Inc. Das Produkt beinhaltet Software. © DTS, Inc. Alle Rechte vorbehalten.



„Made for iPod“, „Made for iPhone“ und „Made for iPad“ bedeuten, dass ein elektronisches Zubehör speziell konstruiert ist, sodass es entsprechend mit einem iPod, iPhone oder iPad verbunden werden kann, und vom Entwickler zertifiziert wurde, um die Standards von Apple zu erfüllen. Apple ist nicht verantwortlich für den Betrieb dieses Geräts oder dessen Einhaltung der Sicherheitsstandards und -vorschriften. Bitte beachten Sie, dass die Verwendung dieses Zubehörs mit iPod, iPhone oder iPad die drahtlose Übertragungsleistung beeinträchtigen kann.

iTunes, AirPlay, iPad, iPhone, iPod, iPod nano, iPod touch und Safari sind in den USA und anderen Ländern eingetragene Warenzeichen von Apple Inc.



Fraunhofer Institut
Integrierte Schaltungen

MPEG Layer-3 Audio-Kodierungstechnik, lizenziert vom Fraunhofer IIS und Thomson.



Dieser Empfänger unterstützt Netzwerkverbindungen.



HDMI, das HDMI-Logo und High-Definition Multimedia Interface sind Warenzeichen oder eingetragene Warenzeichen von HDMI Licensing LLC in den Vereinigten Staaten und anderen Ländern.



MHL und das MHL-Logo sind Warenzeichen, eingetragene Warenzeichen oder Service Marks von MHL, LLC in den Vereinigten Staaten und/oder anderen Ländern.

„x.v.Color™“

„x.v.Color“ ist ein Warenzeichen von Sony Corporation.



DLNA™ und DLNA CERTIFIED™ sind Warenzeichen oder eingetragene Warenzeichen von Digital Living Network Alliance. Alle Rechte vorbehalten. Nicht genehmigte Verwendung ist streng verboten.

Windows™

Windows ist in den USA und anderen Ländern ein eingetragenes Warenzeichen von Microsoft Corporation.

Internet Explorer, Windows Media Audio und Windows Media Player sind in den USA und/oder anderen Ländern eingetragene Warenzeichen oder Warenzeichen von Microsoft Corporation.

Android™

Android ist ein Warenzeichen von Google Inc.



Das Logo Wi-Fi CERTIFIED ist eine Zertifizierungsmarke von Wi-Fi Alliance.

Die Kennzeichnung Wi-Fi Protected Setup ist eine Marke von Wi-Fi Alliance.

Ubiquitous WPS 2.0

Copyright © 2013 Ubiquitous Corp.



HTC, HTC Connect und das Logo HTC Connect sind eingetragene Warenzeichen oder Warenzeichen von HTC Corporation.

**SILENT™
CINEMA**

„SILENT CINEMA“ ist ein Warenzeichen von Yamaha Corporation.

Technische Daten

Eingangsbuchsen

- Audio analog
 - Audio x 4 (AV 5–6, AUDIO 1–2)
- Digital Audio (Unterstützte Frequenzen: 32 kHz bis 96 kHz)
 - Optisch x 2 (AV 1, AV 4)
 - Koaxial x 2 (AV 2–3)
- Video
 - Composite x 5 (AV 3–6, VIDEO [Frontblende])
 - Component x 2 (AV 1–2)
- HDMI-Eingang
 - HDMI x 6 (HDMI 1–5, V-AUX*)
 - * V-AUX: kompatibel mit MHL-Eingang
- Sonstige
 - USB x 1 (USB 2.0)
 - NETWORK x 1 (100Base-TX/10Base-T)

Ausgangsbuchsen

- Audio analog
 - Lautsprecher-Ausgang x 9 (7 Kanäle) (FRONT L/R, CENTER, SURROUND L/R, SURROUND BACK L/R*¹, EXTRA SP L/R*²)
 - *1 Hinweis: Zuordnung ist möglich [SURROUND BACK, BI-AMP (FRONT L/R)]
 - *2 Hinweis: Zuordnung ist möglich [ZONE2, PRESENCE]
 - Subwoofer-Ausgang x 2 (SUBWOOFER 1–2, mono)
 - AV OUT x 1
 - ZONE2 OUT x 1
 - Kopfhörer x 1
- Video
 - MONITOR OUT
 - Component x 1
 - Composite x 1
 - AV OUT
 - Composite x 1
- HDMI-Ausgang
 - HDMI OUT x 1

Sonstige Buchsen

- YPAO MIC x 1
- REMOTE IN x 1
- REMOTE OUT x 1
- TRIGGER OUT x 1
- DC OUT x 1

HDMI

- HDMI-Merkmale Deep Color, "x.v.Color," Auto Lip Sync, ARC (Audio Return Channel), 3D, 4K Ultra HD
- Video-Format (Repeater-Modus)
 - VGA
 - 480i/60 Hz
 - 576i/50 Hz
 - 480p/60 Hz
 - 576p/50 Hz
 - 720p/60 Hz, 50 Hz
 - 1080i/60 Hz, 50 Hz
 - 1080p/60 Hz, 50 Hz, 30 Hz, 25 Hz, 24 Hz
 - 4K/60 Hz, 50Hz, 30 Hz, 25 Hz, 24 Hz
- Audio-Format
 - Dolby TrueHD
 - Dolby Digital Plus
 - Dolby Digital
 - DTS-HD Master Audio
 - DTS-HD High Resolution Audio
 - DTS Express
 - DTS
 - DSD 2-Kan. bis 8-Kan.
 - PCM 2-Kan. bis 8-Kan. (max. 192 kHz/24 Bit)
- Schutz der Inhalte: HDCP-kompatibel
- Kopplungsfunktion: CEC-unterstützt

MHL

- Video-Format (Repeater-Modus)
 - VGA
 - 480i/60 Hz
 - 576i/50 Hz
 - 480p/60 Hz
 - 576p/50 Hz
 - 720p/60 Hz, 50 Hz
 - 1080i/60 Hz, 50 Hz
 - 1080p/30 Hz, 25 Hz, 24 Hz
- Audio-Format
 - PCM 2-Kan. bis 8-Kan. (max. 192 kHz/24 Bit)
- Stromausgabe: 1,0 A

TUNER

- Analoger Tuner
 - [Modelle für Großbritannien und Europa]
 - FM/AM mit Radio Data System x 1 (TUNER)
 - [Andere Modelle]
 - FM/AM x 1 (TUNER)

USB

- iPod-fähig, Mass Storage Class USB Memory
- Stromausgabe: 2,1 A

Netzwerk

- PC-Client-Funktion
- Kompatibel mit DLNA V. 1.5
- Unterstützt AirPlay
- Internetradio
- Unterstützt HTC Connect

- WiFi-Funktion
 - Unterstützt WPS über PIN Methode und Push-Button-Methode
 - Unterstützt direkte Verbindung mit Mobilgerät
 - Unterstützt folgende Verschlüsselungsmethoden: WEP, WPA-PSK (TKIP), WPA-PSK (AES), WPA2-PSK (AES), Mixed-Modus
 - Radiofrequenz 2,4GHz
 - Drahtlos-Netzwerk-Standard: IEEE 802.11 b/g

Kompatible Dekodierungsformate

- Dekodierungsformat
 - Dolby TrueHD, Dolby Digital Plus
 - Dolby Digital, Dolby Digital EX
 - DTS-HD Master Audio, DTS-HD High Resolution Audio, DTS Express
 - DTS 96/24, DTS-ES Matrix 6.1, DTS-ES Discrete 6.1
 - DTS Digital Surround
- Nachdekodierungsformat
 - Dolby Pro Logic
 - Dolby Pro Logic II Music, Dolby Pro Logic II Movie, Dolby Pro Logic II Game
 - Dolby Pro Logic IIx Music, Dolby Pro Logic IIx Movie, Dolby Pro Logic IIx Game
 - DTS Neo:6 Music, DTS Neo:6 Cinema

Audiosektion

- Nennausgangsleistung (2 Kanal betrieben) (20 Hz bis 20 kHz, 0,09% THD, 8 Ω)

Front L/R	90 W+90 W
Front L/R	105 W+105 W
Center	105 W
Surround L/R	105 W+105 W
Surround Back L/R	105 W+105 W

- Nennausgangsleistung (1 Kanal betrieben) (1 kHz, 0,9% THD, 8 Ω)

Front L/R	125 W/Kan.
Center	125 W/Kan.
Surround L/R	125 W/Kan.
Surround Back L/R	125 W/Kan.

 (1 kHz, 0,9% THD, 4 Ω)

Front L/R [Modelle für Großbritannien und Europa]	150 W/Kan.
---	------------
- Maximale Effektive Ausgangsleistung (JEITA, 1 kHz, 10% THD, 8 Ω) [Modell für Asien]

Front L/R	150 W/Kan.
Center	150 W/Kan.
Surround L/R	150 W/Kan.
Surround Back L/R	150 W/Kan.
- Dynamikleistung (IHF)

Front L/R (8/6/4/2 Ω)	125/165/190/235 W
-----------------------------	-------------------
- Dämpfungsfaktor

Front L/R, 20 Hz bis 20 kHz, 8 Ω	100 oder mehr
--	---------------
- Eingangsempfindlichkeit/Eingangsimpedanz

AV 5 usw. (1 kHz, 100 W/8 Ω)	200 mV/47 kΩ
------------------------------------	--------------
- Maximales Eingangssignal

AV 5 usw. (1 kHz; 0,5% THD, Effekt Ein)	2,3 V
---	-------
- Ausgangspegel / Ausgangsimpedanz

AV OUT	200 mV/1,2 kΩ
SUBWOOFER	1 V/1,2 kΩ
ZONE2 OUT	200 mV/1,2 kΩ
- Nennausgangsleistung/Impedanz der Kopfhörerbuchse

AV 5 usw. (1 kHz, 50 mV, 8 Ω)	100 mV/560 Ω
-------------------------------------	--------------
- Frequenzgang

AV 5 usw. bis Front (10 Hz bis 100 kHz)	+0/-3 dB
---	----------
- Klirrfaktor (Total Harmonic Distortion)

AV 5 usw. bis Front (Pure Direct) (20 Hz bis 20 kHz, 50 W, 8 Ω)	0,06% oder weniger
---	--------------------

- Signal-Rauschabstand (IHF-A-Schaltung)

AV 5 usw. (Pure Direct) (Eingang 1 kΩ kurzgeschlossen, Lautsprecher-Ausgang)	110 dB oder mehr
--	------------------
- Eigenrauschen (IHF-A-Schaltung)

Front L/R (Lautsprecher-Ausgang)	150 µV oder weniger
--	---------------------
- Kanaltrennung

AV 5 usw. (Eingang 1 kΩ kurzgeschlossen, 1 kHz/10 kHz)	70 dB/50 dB oder mehr
--	-----------------------
- Lautstärkeregelung

Bereich	MUTE, -80 dB bis +16,5 dB
Schrittweite	0,5 dB
- Klangregelungscharakteristik

Bassanhebung/-absenkung	±6 dB/0,5 dB Schrittweite, bei 50 Hz
Tiefen-Übernahmefrequenz	350 Hz
Höhenanhebung/-absenkung	±6 dB/0,5 dB Schrittweite, bei 20 kHz
Höhen-Übernahmefrequenz	3,5 kHz
- Filtercharakteristik

(fc=40/60/80/90/100/110/120/160/200 Hz)	
H.P.F. (Front, Center, Surround, Surround Back)	12 dB/Okt.
L.P.F. (Subwoofer)	24 dB/Okt.

Videsektion

- Video-Signaltyp

[Modelle für USA und Kanada]	NTSC
[Andere Modelle]	PAL
- Videosignalpegel

Composite	1 Vp-p/75 Ω
Component	
Y	1 Vp-p/75 Ω
Pb/Pr	0,7 Vp-p/75 Ω
- Maximaler Video-Eingangspegel
- Video-Signal-Rauschabstand
- Frequenzgang des Monitorausgangs

Component	5 Hz bis 60 MHz, -3 dB
-----------------	------------------------

FM-Sektion

- Abstimmbereich
[Modelle für USA und Kanada] 87,5 bis 107,9 MHz
[Modell für Asien] 87,5/87,50 MHz bis 108,0/108,00 MHz
[Andere Modelle] 87,50 MHz bis 108,00 MHz
- 50-dB-Stummschaltungs-Empfindlichkeitsschwelle
(IHF, 1 kHz, 100% MOD.)
Mono 3 μ V (20,8 dBf)
- Signal-Rauschabstand (IHF)
Mono 71 dB
Stereo 70 dB
- Harmonische Verzerrungen (IHF, 1 kHz)
Mono 0,5%
Stereo 0,6%
- Antenneneingang 75 Ω unsymmetrisch

AM-Sektion

- Abstimmbereich
[Modelle für USA und Kanada] 530 kHz bis 1710 kHz
[Modell für Asien] 530/531 kHz bis 1710/1611 kHz
[Andere Modelle] 531 kHz bis 1611 kHz

Allgemeines

- Netzspannung/-frequenz
[Modelle für USA und Kanada] 120 VAC, 60 Hz
[Modell für Australien] 240 VAC, 50 Hz
[Modelle für Großbritannien und Europa] 230 VAC, 50 Hz
[Modell für Asien] 220 bis 240 VAC, 50/60 Hz
- Leistungsaufnahme
[Modelle für USA und Kanada] 400 W
[Modell für Asien] 270 W
[Andere Modelle] 300 W

- Leistungsaufnahme im Bereitschaftsmodus
HDMI-Einstellung Aus, Standby Durchleitung Aus
..... 0,1 W (typisch)
HDMI-Einstellung Ein, Standby Durchleitung Ein (ohne Signal)
..... 1,9 W (typisch)
Netzwerk Standby Ein
Kabelgebunden 3,2 W (typisch)
Wi-Fi 4,0 W (typisch)
Wireless Direct 4,1 W (typisch)
HDMI-Einstellung Ein, Standby Durchleitung Ein (ohne Signal),
Netzwerk Standby Ein (Wireless Direct) 5,1 W (typisch)
- Maximale Leistungsaufnahme
[Modell für Asien] 590 W
- Abmessungen (B x H x T)
..... 435 x 171 x 367 mm
* Einschließlich Füßen und Vorsprüngen
- Referenz-Abmessungen (B x H x T) (mit Drahtlos-Antenne)
..... 435 x 234 x 380 mm
- Gewicht 10,5 kg

* Änderungen der technischen Daten jederzeit ohne Vorankündigung vorbehalten.

Index

Symbole

Ausrufezeichen (!) 110, 114

Schlosssymbol (🔒) 107

Ziffern

16:9 Normal (Seitenverhältnis, Setup-Menü) 100

2.1-Kanal-System 16

2ch Stereo (Klangprogramm) 50

3.1-Kanal-System 16

4.1-Kanal-System 15

4K Ultra HD 131

5.1-Kanal-System 15

5ch BI-AMP (Endstufe Zuord., Setup-Menü) 95

6.1-Kanal-System 14, 18

7.1+2-Kanal-System 14, 17

7.1-Kanal-System 14, 17, 18

7ch +1ZONE (Endstufe Zuord., Setup-Menü) 95

7ch Stereo (Klangprogramm) 50

A

A.DRC (YPAO-Volume, Optionen-Menü) 83

Abst.zu groß (YPAO-Warnmeldung) 37

Abstand (Lautsprecher, Setup-Menü) 97

Abstand (YPAO-Messergebnisse) 34

Access denied (Fehleranzeige) 122

Access error (Fehleranzeige) 122

Action Game (Klangprogramm) 50

Adaptive DRC (YPAO-Volume, Optionen-Menü) 83

Adaptive DSP Level (Ton, Setup-Menü) 99

ADVANCED-SETUP-Menü 111

Adventure (Klangprogramm) 49

AirPlay 72

AM-Radio (MW) hören 54

Anfangsverzögerung (Klangprogramm-Menü) 90

Anordnung (Lautsprecher, Setup-Menü) 96

Anpassung (Lippensynchronisation, Setup-Menü) 99

Anw. Abbruch (YPAO-Fehlermeldung) 36

Anzeige (Bezeichnungen und Funktionen der Teile) 9

ARC (Audio Return Channel) 130

ARC (HDMI-Einstellung, Setup-Menü) 101

Audio Ausgang (HDMI, Setup-Menü) 102

Audio Decoder (Informationen auf
Frontblende-Display) 81

Audio Return Channel (ARC) 130

Audiodateiformat (PC/NAS) 127

Audiodateiformat (USB-Speichergerät) 127

Audio-Eingang (Eingang-Menü) 86

Audiosignal (Information-Menü) 109

Auflösung (Videomodus, Setup-Menü) 100

Ausdehnung (Klangprogramm-Menü) 91

Ausg. (Audiosignal, Information-Menü) 109

Auswahl Automatisch/Manuell
(Lippensynchr., Setup-Menü) 98

Auswählen der Sprache des Bildschirmmenüs 31

Auto Power Standby (ECO, Setup-Menü) 107

Autom. Voreinst. (UKW-Radioempfang) 58

Automatische Optimierung der
Lautsprechereinstellungen 32

Automatisches Setup (Lautsprecher, Setup-Menü) 32

AutoPowerStdby (ECO, Setup-Menü) 107

B

Bananenstecker 18

Bässe (Klangregelung, Optionen-Menü) 83

Bild (Setup-Menü) 100

Bildschirm-Einstellung (Funktion, Setup-Menü) 105

Bitrate (Audiosignal, Information-Menü) 109

Bitstream 131

C

Cellar Club (Klangprogramm) 50

Center (Lautsprecher, Setup-Menü) 95

Center Abbildung (Klangprogramm-Menü) 91

Centerweite (Klangprogramm-Menü) 91

Chamber (Klangprogramm) 50

Check SP Wires (Fehleranzeige) 122

CINEMA DSP 49

CINEMA DSP 3D-Mod. 49

CINEMA DSP 3D-Modus (Ton, Setup-Menü) 99

CLASSICAL (Klangprogramm-Unterkategorie) 50

Clock Time (Radio Data System) 56

Compressed Music Enhancer 53

D

DC OUT (Funktion, Setup-Menü) 106

Decoder Off (Information im Frontblende-Display) 81

Dekodermodus (Eingang-Menü) 86

Dekodertyp (Klangprogramm-Menü) 90

Dekodierung, direkte 52

Detail (Laden, Szene-Menü) 88

DHCP (IP Adresse, Setup-Menü) 102

Dial Norm (Audiosignal, Information-Menü) 109

Dial Norm (Optionen-Menü) 83

Dialog (Optionen-Menü) 83

Dialog Lift (Dial Norm, Optionen-Menü) 83

Dialog Lvl (Dial Norm, Optionen-Menü) 83

Dialognormalisierungspegel 109

Dialogpegel (Dial Norm, Optionen-Menü) 83

Digital Media Controller (DMC) 87

Dimmer (Frontblende-Display)
(Bildschirm-Einstellung, Setup-Menü) 105

Direct Stream Digital (DSD) 124

Direkt (Klangprogramm-Menü) 91

DLNA 65

DMC (Digital Media Controller) 87

DMC-Steuerung (Eingang-Menü) 87

DNS Server (IP Adresse, Setup-Menü) 103

DNS Server (Netzwerk, Informationen-Menü) 110

Dolby Digital EX (Erweitertes Surround) 99

Dolby Pro Logic (Surround-Dekoder) 52

Dolby Pro Logic II (Surround-Dekoder) 52

Dolby Pro Logic IIx (Surround-Dekoder) 52

Dolby Pro Logic IIx Movie (Erweitertes Surround) 99

Dolby Pro Logic IIx Music (Erweitertes Surround) 99

Drahtlos (Wi-Fi)
 (Network-Verbindung, Setup-Menü) 39, 102
 Drama (Klangprogramm) 49
 DSD (Direct Stream Digital) 124
 DSP Program (Informationen auf
 Frontblende-Display) 81
 DSP-Pegel (Klangprogramm-Menü) 90
 DTS Neo:6 (Surround-Dekoder) 52
 DTS-ES (Erweitertes Surround) 99
 Dynamikumfang (Ton, Setup-Menü) 99
E
 ECO (Setup-Menü) 107
 ECO-Modus (ECO, Setup-Menü) 108
 Eing. (Audiosignal, Information-Menü) 109
 Eingang-Menü 85
 Eingangsanzpassung
 (Eingangseinstellungen, Optionen-Menü) 84
 Eingangseinstellungen (Optionen-Menü) 84
 Einschlaf-Timer (Zone2) 77
 Einstellen der Fernbedienungs-ID 111
 Endstufe Zuord. (Lautsprecher, Setup-Menü) 95
 ENHANCER (Klangmodus) 53
 Enhancer (Optionen-Menü) 84
 ENTERTAINMENT (Klangprogramm-Unterkategorie)
 50
 Erweitertes Surround (Ton, Setup-Menü) 99
 EX/ES (Erweitertes Surround, Setup-Menü) 99
 Extra Bass (Subwoofer/Bässe, Optionen-Menü) 84
F
 Fehleranzeige (Frontblende-Display) 122
 Fernbedienung
 (Bezeichnungen und Funktionen der Teile) 11
 Fernbedienungs-ID (Menü ADVANCED SETUP) 111
 Fernbedienungs-ID (System, Information-Menü) 110
 Festsender löschen (UKW/MW) 58
 Festsender wählen (UKW/MW) 55
 Festsenderspeicherung (UKW/MW) 55
 Filter (MAC Adresse Filter, Setup-Menü) 103
 Firmware aktualisieren 113
 Firmware aktualisieren (Netzwerk) 113

Firmware aktualisieren (USB) 113
 Firmware-Version (System, Information-Menü) 110
 Firmware-Version prüfen 113
 FM-/AM-Sender abstimmen 54
 FM-Modus (Optionen-Menü) 84
 FM-Radio (UKW) hören 54
 Format (Audiosignal, Information-Menü) 109
 Frequenzschritte einstellen 54, 112
 Front (Lautsprecher, Setup-Menü) 95
 Front / Rear Balance (Klangprogramm-Menü) 91
 Front Präsenz (Lautsprecher, Setup-Menü) 96
 Front-5.1-Kanal-System 15
 Frontblende
 (Bezeichnungen und Funktionen der Teile) 8
 Frontblende-Display
 (Bezeichnungen und Funktionen der Teile) 9
 Frontblende-Display, Helligkeit 105
 Frontblende-Display, Informationen im 81
 Funktion (Setup-Menü) 105
G
 Gerüststeuer. (Laden, Szene-Menü) 88
 Größe (YPAO-Messergebnisse) 34
 Grundlautstärke (Ton, Setup-Menü) 99
 Grundlautstärke (Zone2 Ein, Setup-Menü) 105
 Grundlegende Wiedergabe-Bedienvorgänge 46
H
 Hall in Munich (Klangprogramm) 50
 Hall in Vienna (Klangprogramm) 50
 Haupt-Zone Ein (Multi-Zone, Setup-Menü) 104
 HDMI (Setup-Menü) 101
 HDMI Monitor (Information-Menü) 109
 HDMI OUT (Audio Ausgang, Setup-Menü) 102
 HDMI-Einstellung (HDMI, Setup-Menü) 101
 HDMI-Signalkompatibilität 131
 Height Balance (Klangprogramm-Menü) 91
 High-Definition Audio 131
 Hintergrund (Bildschirm-Einstellung, Setup-Menü) 105
 Höhen (Klangregelung, Optionen-Menü) 83
 HTC Connect 127

I
 In.Trim (Eingangseinstellungen, Optionen-Menü) 84
 Informationen umschalten (Frontblende-Display) 81
 Information-Menü 109
 Informationsanzeige (Frontblende-Display) 9
 INIT (Menü ADVANCED SETUP) 112
 Input (Informationen auf Frontblende-Display) 81
 Int. Fehler (YPAO-Fehlermeldung) 36
 Internal Error (Fehleranzeige) 122
 Internetradio hören 69
 Invertiert (Verkabelung, YPAO-Messergebnisse) 34
 IP Adresse (Netzwerk, Informationen-Menü) 110
 IP Adresse (Netzwerk, Setup-Menü) 102
 iPod laden 59
 iPod-Inhalte wiedergeben 59
 iPod-Inhalte wiedergeben (AirPlay) 72
 iTunes-Inhalte wiedergeben (AirPlay) 72
K
 K. F.Präs. LS (YPAO-Fehlermeldung) 36
 Kabelgebunden (Netzwerkverbindung, Setup-Menü) 102
 Kabelgebunden/Drahtlos
 (Network, Informationen-Menü) 110
 Kanäle (Audiosignal, Information-Menü) 109
 Kein Front-LS (YPAO-Fehlermeldung) 36
 Kein MIC (YPAO-Fehlermeldung) 36
 Kein Signal (YPAO-Fehlermeldung) 36
 Kein Surr- LS (YPAO-Fehlermeldung) 36
 Klangmodus auswählen 48
 Klangprogramm 49, 50
 Klangprogramm-Menü 89
 Klangregelung (Optionen-Menü) 83
 Konfiguration (Lautsprecher, Setup-Menü) 95
 Kopfhörer 51
L
 Laden (Szene-Menü) 88
 Lautsprecher (Setup-Menü) 95
 Lautsprecheraufstellung 13
 Lautsprecherimped. (System, Information-Menü) 110
 Lautsprecherimpedanz 13

Lautsprecherimpedanz-Einstellung 16, 111
 Lautstärkekopplung (Eingang-Menü) 87
 Lebendigkeit (Klangprogramm-Menü) 90
 Left / Right Balance (Klangprogramm-Menü) 91
 Lesezeichen Aus (Internetradio, Optionen-Menü) 71
 Lesezeichen Ein (Internetradio, Optionen-Menü) 71
 LFE (Low Frequency Effects) 125
 Lippensynchronisation 125
 Lippensynchronisation (Setup-Menü, Ton) 98
 LIVE/CLUB (Klangprogramm-Unterkategorie) 50
 Low Frequency Effects (LFE) 125

M

MAC Adresse (MAC Adresse Filter, Setup-Menü) 103
 MAC Adresse (Netzwerk, Informationen-Menü) 110
 MAC Adresse Filter (Netzwerk, Setup-Menü) 103
 Manuelle Einstellung (Drahtlos (Wi-Fi), Setup-Menü) 42
 Manuelle Festsenderspeicherung
 (FM-/AM-Radioempfang) 55
 Manuelle Lautsprecher-Konfiguration 95
 Manuelles Setup (Lautsprecher, Setup-Menü) 95
 Maximale Lautstärke (Ton, Setup-Menü) 99
 Maximale Lautstärke (Zone2 Ein, Setup-Menü) 105
 Medienfreigabe einrichten 65
 Mehrere Zonen 74
 Messergebnisse (YPAO) 34
 MHL Overloaded (Fehleranzeige) 122
 MHL-kompatibles Mobilgerät 27
 MON.CHK (Menü ADVANCED SETUP) 112
 Monauraler Radioempfang (UKW) 54
 Monitorprüfung 112
 Mono Mix (Klangprogramm-Menü) 91
 Mono Movie (Klangprogramm) 49
 MOVIE (Klangprogramm-Kategorie) 49
 MOVIE THEATER (Klangprogramm-Kategorie) 49
 Multi-Zone (Informationen-Menü) 110
 Multi-Zone (Setup-Menü) 104
 MUSIC (Klangprogramm-Unterkategorie) 50
 Music Video (Klangprogramm) 50
 Muting 46

N

Nachhallpegel (Klangprogramm-Menü) 91
 Nachhallverzögerung (Klangprogramm-Menü) 91
 Nachhallzeit (Klangprogramm-Menü) 91
 NAS (Network Attached Storage) 28
 NAS-Inhalte wiedergeben 66
 Network Attached Storage (NAS) 28
 Netzwerk (Information-Menü) 110
 Netzwerk (Setup-Menü) 102
 Netzwerk Standby (Netzwerk, Setup-Menü) 103
 Netzwerk-Informationen 110
 Netzwerkname (Netzwerk, Informationen-Menü) 110
 Netzwerkname (Netzwerk, Setup-Menü) 104
 Netzwerkverbindung (Netzwerk,
 Informationen-Menü) 110
 Netzwerkverbindung (Netzwerk, Setup-Menü) 102
 No content (Fehleranzeige) 122
 No device (Fehleranzeige) 122
 NTSC (TV FORMAT, Menü ADVANCED SETUP) 112

O

Optionen-Menü 82

P

PAL (TV FORMAT, Menü ADVANCED SETUP) 112
 Panorama (Klangprogramm-Menü) 91
 Param. EQ (Lautsprecher, Setup-Menü) 97
 PC-Inhalte wiedergeben 66
 Pegel (Klangprogramm-Menü) 91
 Pegel (Lautsprecher, Setup-Menü) 97
 Pegel (YPAO-Messergebnisse) 34
 Pegelfehler (YPAO-Warntmeldung) 37
 Phase falsch (YPAO-Warntmeldung) 37
 PIN-Code (Drahtlos (Wi-Fi), Setup-Menü) 43
 Please wait (Fehleranzeige) 122
 Program Service (Radio Data System) 56
 Program Type (Radio Data System) 56
 Pure Direct 53
 PURE DIRECT (Klangmodus) 53

Q

Q-Faktor 97

R

Radio Data System, Abstimmung per 56
 Radio Data System-Informationen 56
 Radio Text (Radio Data System) 56
 Radiofrequenz (UKW/MW) 54
 Raumgröße (Klangprogramm-Menü) 90
 RemID Mismatch (Fehleranzeige) 122
 Reset (Szene-Menü) 89
 Roleplaying Game (Klangprogramm) 50
 Rückseite (Bezeichnungen und Funktionen der Teile) 10

S

Sampling (Audiosignal, Information-Menü) 109
 SBR → SBL (YPAO-Fehlermeldung) 36
 SCENE-Funktion 47
 SCENE-Wiedergabekopplung 47
 Schallfeldeffekt 49
 Sci-Fi (Klangprogramm) 49
 Seitenverhältnis (Videomodus, Setup-Menü) 100
 Setup-Menü 92
 Sich.schlüss. (Netzwerk, Informationen-Menü) 110
 Sicherheit (Netzwerk, Informationen-Menü) 110
 Signal-Informationen 109
 SILENT CINEMA 51
 Sleep-Timer 11
 SP IMP. (Menü ADVANCED SETUP) 111
 Spectacle (Klangprogramm) 49
 Speichern (Szene-Menü) 88
 Speicherschutz (Funktion, Setup-Menü) 107
 Sports (Klangprogramm) 50
 Sprache (Setup-Menü) 108
 SSID 125
 SSID (Netzwerk, Informationen-Menü) 110
 Standard (Klangprogramm) 49
 Standby Durchleitung (HDMI, Setup-Menü) 102
 Standby-Synch. (HDMI-Einstellung, Setup-Menü) 101
 Std.-Gateway (IP Adresse, Setup-Menü) 103

Std.-Gateway (Netzwerk, Informationen-Menü) 110
 STEREO (Klangprogramm-Unterkategorie) 50
 Stereophoner Radioempfang (UKW) 54
 STRAIGHT (Klangmodus) 52
 Stromsparfunktion 107
 Stromvers.-Modus (DC OUT, Setup-Menü) 106
 Subnetzmaske (IP Adresse, Setup-Menü) 103
 Subnetzmaske (Netzwerk, Informationen-Menü) 110
 Subwoofer (Lautsprecher, Setup-Menü) 96
 Subwoofer/Bässe (Optionen-Menü) 84
 Subwooferanpassung
 (Subwoofer/Bässe, Optionen-Menü) 84
 Suche nach Zugangspunkten
 (Drahtlos (Wi-Fi), Setup-Menü) 42
 SUR.DECODE (Klangmodus) 52
 Surr. prüfen (YPAO-Fehlermeldung) 36
 Surround (Lautsprecher, Setup-Menü) 95
 Surround Anfangsverzögerung
 (Klangprogramm-Menü) 90
 Surround Back (Lautsprecher, Setup-Menü) 96
 Surround Back Anfangsverzög.
 (Klangprogramm-Menü) 90
 Surround Back Lebendigkeit
 (Klangprogramm-Menü) 90
 Surround Back Raumgröße
 (Klangprogramm-Menü) 90
 Surround Lebendigkeit (Klangprogramm-Menü) 90
 Surround Raumgröße (Klangprogramm-Menü) 90
 Surround-Dekoder 52
 SW.Trim (Subwoofer/Bass, Optionen-Menü) 84
 System (Information-Menü) 110
 System-ID (System, Information-Menü) 110
 Szene-Menü 87
 Szenenkonfiguration 47

T

Testton (Lautsprecher, Setup-Menü) 98
 The Bottom Line (Klangprogramm) 50
 The Roxy Theatre (Klangprogramm) 50
 Ton (Setup-Menü) 98
 TP (Traffic Program) 56

Trigger-Ausgang (Funktion, Setup-Menü) 106
 Trigger-Funktion 29
 Trigger-Modus (Trigger-Ausgang, Setup-Menü) 106
 TU (Menü ADVANCED SETUP) 112
 Tuner-Frequenzraster (System, Informationen-Menü) 110
 TV Audio Eingang (HDMI-Einstellung, Setup-Menü) 101
 TV FORMAT (Menü ADVANCED SETUP) 112
 TV-Format (System, Information-Menü) 110

U

Übernahm. Freq (Lautsprecher, Setup-Menü) 96
 Übernahmefrequenz-Einstellung (Subwoofer) 32
 Umbenennen (Eingangsname) 86
 Umbenennen (Netzwerkname) 104
 Umbenennen (Szenenname) 89
 Umbenennen/Icon Auswahl (Eingang-Menü) 86
 Umbenennen/Icon Auswahl (Szene-Menü) 89
 Unable to play (Fehleranzeige) 122
 UPDATE (Menü ADVANCED SETUP) 113
 USB Overloaded (Fehleranzeige) 122
 USB-Speichergerät-Inhalte wiedergeben 62

V

V.Out (Eingangseinstellungen, Optionen-Menü) 84
 Verkabelung (YPAO-Messergebnisse) 34
 Verkehrsfunk (FM-Radio, Optionen-Menü) 56
 Verkehrsinformationen (Radio Data System) 56
 VERSION (Menü ADVANCED SETUP) 113
 Version error (Fehleranzeige) 122
 Verstärker (Audio Ausgang, Setup-Menü) 102
 Verzögerung aktivieren
 (Lippensynchronisation, Setup-Menü) 98
 Video Process. (Optionen-Menü) 84
 Video-/Audio-Eingangsbuchsen, Kombination von 24
 Video-Ausgang
 (Eingangseinstellungen, Optionen-Menü) 84
 Videobearbeitung (Optionen-Menü) 84
 Videomodus (Video, Setup-Menü) 100
 Videosignal (Information-Menü) 109
 Video-Signalfuss 128
 Video-Signaltyp einstellen 112

Virtual CINEMA DSP 51
 Virtual CINEMA FRONT 51
 Virtual Presence Speaker (VPS) 7
 Vorgabeeinstellungen wiederherstellen 112
 VPS (Virtual Presence Speaker) 7

W

Web-Steuerung 78
 Wiederg.-Bildschirm
 (Bildschirm-Einstellung, Setup-Menü) 105
 Wiedergabe in mehreren Zimmern 74
 Wiedergabe, einfache (iPod) 61
 Wiederholung (iPod, Optionen-Menü) 61
 Wiederholung (USB-Speichergerät, Optionen-Menü) 64
 Wiederholung(PC/NAS, Optionen-Menü) 68
 Wi-Fi 125
 Wi-Fi-Einstellungen (iOS) freigeben
 (Drahtlos (Wi-Fi), Setup-Menü) 39
 Wireless Direct
 (Netzwerkverbindung, Setup-Menü) 44, 102
 WPS 125
 WPS-Knopf-Konfiguration 40
 WPS-Taste (Drahtlos (Wi-Fi), Setup-Menü) 41

Y

Yamaha Parametric room Acoustic Optimizer (YPAO) 32
 YPAO (Yamaha Parametric room Acoustic Optimizer) 32
 YPAO Vol. (YPAO-Volume, Optionen-Menü) 83
 YPAO-Fehlermeldung 36
 YPAO-Mikrofon 32
 YPAO-Volume (Optionen-Menü) 83
 YPAO-Warnmeldung 37

Z

Ziel-Zone (Trigger-Ausgang, Setup-Menü) 106
 Zone Umbenennen (Haupt-Zone Ein, Setup-Menü) 104
 Zone Umbenennen (Zone2 Ein, Setup-Menü) 105
 Zone2 Ein (Multi-Zone, Setup-Menü) 105
 Zu laut (YPAO-Fehlermeldung) 36
 Zufall (iPod, Optionen-Menü) 61
 Zufall (PC/NAS, Optionen-Menü) 68
 Zufall (USB-Speichergerät, Optionen-Menü) 64



YAMAHA CORPORATION

© 2014 Yamaha Corporation YG103A0/DE1