



DSP-AX620

Natural Sound AV Amplifier
Amplificateur audio-vidéo

OWNER'S MANUAL
MODE D'EMPLOI
BEDIENUNGSANLEITUNG
BRUKSANVISNING
MANUALE DI ISTRUZIONI
MANUAL DE INSTRUCCIONES
GEBRUIKSAANWIJZING

CAUTION: READ THIS BEFORE OPERATING YOUR UNIT.

- 1 To assure the finest performance, please read this manual carefully. Keep it in a safe place for future reference.
- 2 Install this unit in a well ventilated, cool, dry, clean place with at least 30 cm on the top, 20 cm on the right and left, and 10 cm at the back of this unit for ventilation space — away from direct sunlight, heat sources, vibration, dust, moisture, and/or cold.
- 3 Locate this unit away from other electrical appliances, motors, or transformers to avoid humming sounds. To prevent fire or electrical shock, do not place this unit where it may get exposed to rain, water, and/or any type of liquid.
- 4 Do not expose this unit to sudden temperature changes from cold to hot, and do not locate this unit in a environment with high humidity (i.e. a room with a humidifier) to prevent condensation inside this unit, which may cause an electrical shock, fire, damage to this unit, and/or personal injury.
- 5 On the top of this unit, do not place:
 - Other components, as they may cause damage and/or discoloration on the surface of this unit.
 - Burning objects (i.e. candles), as they may cause fire, damage to this unit, and/or personal injury.
 - Containers with liquid in them, as they may cause electrical shock to the user and/or damage to this unit.
- 6 Do not cover this unit with a newspaper, tablecloth, curtain, etc. in order not to obstruct heat radiation. If the temperature inside this unit rises, it may cause fire, damage to this unit, and/or personal injury.
- 7 Do not plug in this unit to a wall outlet until all connections are complete.
- 8 Do not operate this unit upside-down. It may overheat, possibly causing damage.
- 9 Do not use force on switches, knobs and/or cords.
- 10 When disconnecting the power cord from the wall outlet, grasp the plug; do not pull the cord.
- 11 Do not clean this unit with chemical solvents; this might damage the finish. Use a clean, dry cloth.
- 12 Only voltage specified on this unit must be used. Using this unit with a higher voltage than specified is dangerous and may cause fire, damage to this unit, and/or personal injury. YAMAHA will not be held responsible for any damage resulting from use of this unit with a voltage other than specified.
- 13 To prevent damage by lightning, disconnect the power cord from the wall outlet during an electrical storm.
- 14 Take care of this unit so that no foreign objects and/or liquid drops inside this unit.
- 15 Do not attempt to modify or fix this unit. Contact qualified YAMAHA service personnel when any service is needed. The cabinet should never be opened for any reasons.
- 16 When not planning to use this unit for long periods of time (i.e. vacation), disconnect the AC power plug from the wall outlet.
- 17 Be sure to read the “TROUBLESHOOTING” section on common operating errors before concluding that this unit is faulty.
- 18 Before moving this unit, press **STANDBY/ON** to set this unit in the standby mode, and disconnect the AC power plug from the wall outlet.
- 19 **VOLTAGE SELECTOR (China and General models only)**
The **VOLTAGE SELECTOR** on the rear panel of this unit must be set for your local main voltage **BEFORE** plugging into the AC main supply. Voltages are 110/120/220/240 V AC, 50/60 Hz.

This unit is not disconnected from the AC power source as long as it is connected to the wall outlet, even if this unit itself is turned off. This state is called the standby mode. In this state, this unit is designed to consume a very small quantity of power.

■ For U.K. customers

If the socket outlets in the home are not suitable for the plug supplied with this appliance, it should be cut off and an appropriate 3 pin plug fitted. For details, refer to the instructions described below.

Note

- The plug severed from the mains lead must be destroyed, as a plug with bared flexible cord is hazardous if engaged in a live socket outlet.

■ Special Instructions for U.K. Model

IMPORTANT

THE WIRES IN MAINS LEAD ARE COLOURED IN ACCORDANCE WITH THE FOLLOWING CODE:

Blue: NEUTRAL

Brown: LIVE

As the colours of the wires in the mains lead of this apparatus may not correspond with the coloured markings identifying the terminals in your plug, proceed as follows:

The wire which is coloured BLUE must be connected to the terminal which is marked with the letter N or coloured BLACK. The wire which is coloured BROWN must be connected to the terminal which is marked with the letter L or coloured RED.

Making sure that neither core is connected to the earth terminal of the three pin plug.

CONTENTS

INTRODUCTION

FEATURES	2
GETTING STARTED	3
Checking the Package Contents	3
Installing Batteries in the Remote Control	3
CONTROLS AND FUNCTIONS	4
Front Panel	4
Remote Control	6
Description of the Numeric Buttons	7
Using the Remote Control	8
Front Panel Display	9
Rear Panel	10

PREPARATION

SPEAKER SETUP	11
Speakers to Be Used	11
Speaker Placement	11
CONNECTIONS	12
Before Connecting Components	12
Connecting Audio Components	12
Connecting Video Components	14
Connecting the Speakers	16
Connecting an External Amplifier (Europe and U.K. models only)	18
Connecting an External Decoder	18
IMPEDANCE SELECTOR Switch	19
Connecting the Power Supply Cords	19
ON-SCREEN DISPLAY (OSD)	20
OSD Modes	20
Selecting the OSD Mode	20
SPEAKER MODE SETTINGS	21
Summary of SPEAKER SET Items 1A through 1E	21
ADJUSTING THE SPEAKER OUTPUT LEVELS	22
Before You Begin	22
Using the Test Tone (TEST DOLBY SUR.)	22

BASIC OPERATION

BASIC PLAYBACK	24
Input Modes and Indications	26
Selecting a Sound Field Program	28
Normal Stereo Reproduction	29
BASIC RECORDING	30

ADVANCED OPERATION

SET MENU	31
Adjusting the Items on the SET MENU	31
1 SPEAKER SET (speaker mode settings)	32
2 L/R BALANCE (balance of the left and right main speakers)	34
3 HP TONE CTRL (headphone tone control)	35
4 I/O ASSIGNMENT	35
5 INPUT MODE (initial input mode)	35
6 DOLBY D. SET (Dolby Digital set)	36
7 DTS SET (DTS LFE level)	36
8 SP DELAY TIME	37
9 DISPLAY SET	37
10 MEMORY GUARD	37
ADJUSTING THE LEVEL OF THE EFFECT SPEAKERS	38
SLEEP TIMER	39
Setting the Sleep Timer	39
Canceling the Sleep Timer	39
REMOTE CONTROL FEATURES	40
Selector Dial	40
Commonly Used Buttons in Any Position of the Selector Dial	41
Controlling the Components Connected to This Unit	41
Button Names and Functions in Each Position	42
Setting the Manufacturer Code	45
Returning to the Factory Setting	46

ADDITIONAL INFORMATION

SOUND FIELD PROGRAM	47
Hi-Fi DSP Programs	47
CINEMA DSP Programs	47
SOUND FIELD PROGRAM PARAMETER EDITING	50
What is a sound field?	50
Sound Field Program Parameters	50
Changing Parameter Settings	51
Resetting a Parameter to the Factory-set Value	51
Sound Field Parameter Descriptions	52

APPENDIX

TROUBLESHOOTING	55
SPECIFICATIONS	59
GLOSSARY	60
INDEX	62

FEATURES

Built-in 5-Channel Power Amplifier

- ◆ Minimum RMS Output Power (0.06% THD, 20 Hz – 20 kHz)
Main: 90 W + 90 W (8 Ω)
Center: 90 W (8 Ω)
Rear: 90 W + 90 W (8 Ω)
- ◆ Maximum Power (EIAJ)
[China and General models only]
(10% THD, 1 kHz)
Main: 115 W + 115 W (8 Ω)
Center: 115 W (8 Ω)
Rear: 115 W + 115 W (8 Ω)

Multi-Mode Digital Sound Field Processing

- ◆ DTS Decoder
- ◆ Dolby Pro Logic Decoder
- ◆ Dolby Digital Decoder
- ◆ Hi-Fi DSP
- ◆ CINEMA DSP: Combination of YAMAHA DSP Technology and Dolby Pro Logic, Dolby Digital or DTS
- ◆ Virtual CINEMA DSP
- ◆ SILENT CINEMA

Other Features

- ◆ 96-kHz/24-bit D/A Converter
- ◆ “SET MENU” which Provides You with 10 Items for Optimizing This Unit for Your Audio/Video System
- ◆ Test Tone Generator for Easier Speaker Balance Adjustment
- ◆ 6-Channel External Decoder Input for Other Future Formats
- ◆ BASS EXTENSION Button for Reinforcing Bass Response
- ◆ On Screen Display Function Helpful in Controlling This Unit
- ◆ S Video Signal Input/Output Capability
- ◆ Component Video Input/Output Capability
- ◆ Optical and Coaxial Digital Audio Signal Jacks
- ◆ Sleep Timer
- ◆ Remote Control with Preset Manufacturer Codes

-  indicates a tip for your operation.
- Some operations can be performed by using either the buttons on the main unit or on the remote control. In cases when the button names differ between the main unit and the remote control, the button name on the remote control is given in parentheses in this manual.



Manufactured under license from Dolby Laboratories.

“Dolby”, “AC-3”, “Pro Logic” and the double-D symbol are trademarks of Dolby Laboratories.
Confidential Unpublished Works. ©1992-1997 Dolby Laboratories, Inc. All rights reserved.



Manufactured under license from Digital Theater Systems, Inc. US Pat. No. 5,451,942 and other world-wide patents issued and pending. “DTS” and “DTS Digital Surround” are trademarks of Digital Theater Systems, Inc. Copyright 1996 Digital Theater Systems, Inc. All Rights Reserved.

GETTING STARTED

Checking the Package Contents

Check your package to make sure it has the following items.

Remote control

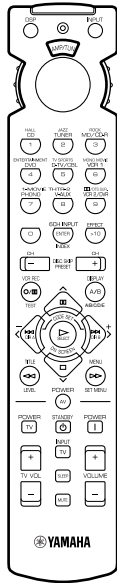

Batteries (4) (AAA, R03, UM-4)

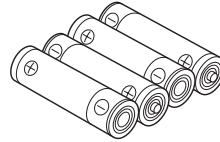

Quick Reference Card

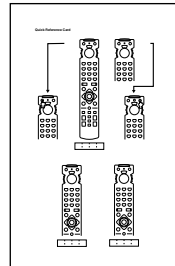

Connection guide

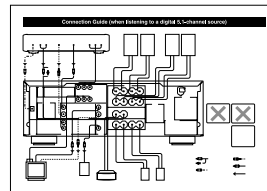

Installing Batteries in the Remote Control

Insert the batteries in the correct direction by aligning the + and – marks on the batteries with the polarity markings (+ and –) inside the battery compartment.

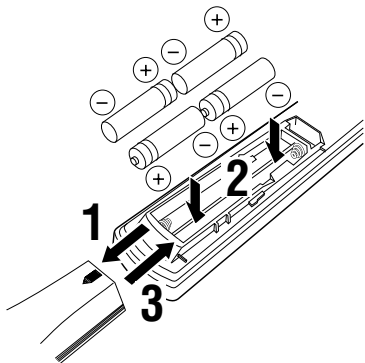

■ Notes on batteries

- Change the batteries periodically.
- Do not use old batteries together with new ones.
- Do not use different types of batteries (such as alkaline and manganese batteries) together. Read the packaging carefully as these different types of batteries may have the same shape and color.

■ Changing batteries

As the batteries lose power, the operating range of the remote control decreases and the indicator does not flash or its light becomes dim. When you notice any of these conditions, change all of the batteries.

If the remote control is without batteries for more than 2 minutes, or if exhausted batteries remain in the remote control, the contents of the memory may be cleared. When the memory is cleared, insert new batteries, set up the manufacturer code that may have been cleared.

Note

- If the batteries have leaked, dispose of them immediately. Avoid touching the leaked material or letting it come into contact with clothing, etc. Clean the battery compartment thoroughly before installing new batteries.

CONTROLS AND FUNCTIONS

Front Panel

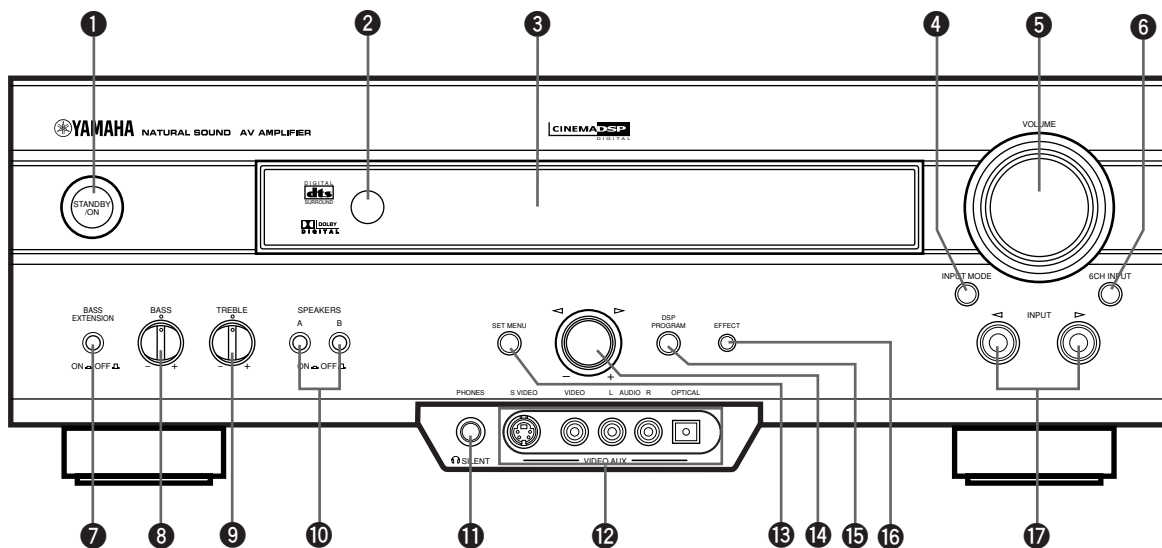

1 STANDBY/ON

Turns on or sets this unit in the standby mode. When you turn on this unit, you will hear a click and there will be a 4 to 5-second delay before this unit can reproduce sound.

Standby mode

In this mode, this unit consumes a small amount of power to receive infrared-signals from the remote control.

2 Remote control sensor

Receives signals from the remote control.

3 Front panel display

Shows information about the operational status of this unit.

4 INPUT MODE

Selects the mode of input for sources that send two or more types of signals to this unit (see page 26 for details). You cannot control the input mode when you select 6CH INPUT as the input source.

5 VOLUME

Controls the output level of all audio channels. This does not affect the REC OUT level.

6 6CH INPUT

Selects the source connected to the 6CH INPUT jacks. The source selected by pressing 6CH INPUT takes priority over the source selected with INPUT <|/> (or the input selector buttons on the remote control).

7 BASS EXTENSION ON/OFF

When pushed in (ON), this feature boosts the bass frequency of the left and right main speakers by +6 dB (60 Hz) while maintaining overall tonal balance. This boost is useful if you do not use a subwoofer. However, this boost may not be noticeable if "1B MAIN SP" on the SET MENU is set to SMALL and "1D LFE/BASS OUT" is set to SWFR.

8 BASS

Adjusts the low-frequency response for the left and right main speakers.

Turn the control to the right to increase or to the left to decrease the low-frequency response.

9 TREBLE

Adjusts the high-frequency response for the left and right main speakers.

Turn the control to the right to increase or to the left to decrease the high-frequency response.

Note

- If you increase or decrease the high-frequency or the low-frequency sound to an extreme level, the tonal quality from the center and rear speakers may not match that of the left and right main speakers.

10 SPEAKERS A/B

When pushed in (ON), these buttons turn on the set of main speakers connected to the A and/or B terminals on the rear panel.

11 PHONES jack

Outputs audio signals for private listening with headphones. When you connect headphones, no signals are output to the speakers.



(Europe and U.K. models only)

- When you connect headphones, no signals are also output to the OUTPUT jacks.

12 VIDEO AUX jacks

Inputs audio and video signals from a portable external source such as a game console. To reproduce source signals from these jacks, select V-AUX as the input source.

13 SET MENU

Enters the SET MENU.

14 Multi jog knob

Selects and adjust the SET MENU item after pressing SET MENU.

Selects the DSP program after pressing DSP PROGRAM.

15 DSP PROGRAM

Switches the function of the multi jog knob for selecting DSP program.

16 EFFECT

Switches the effect speakers (center and rear) on and off.

If you turn off the output of these speakers by using EFFECT, all Dolby Digital and DTS audio signals except for the LFE channel are directed to the main left and right channels.

When Dolby Digital or DTS signals are mixed, the left and right main channel signal levels may not match.

17 INPUT ◀ / ▶

Selects the input source (CD, TUNER, MD/CD-R, DVD, D-TV/CBL, VCR 1, PHONO, V-AUX, VCR 2/DVR) you want to listen to or watch.

Remote Control

This section describes the basic operation of this unit with the remote control. First, set the selector dial to the AMP/TUN position. See “REMOTE CONTROL FEATURES” for full details.

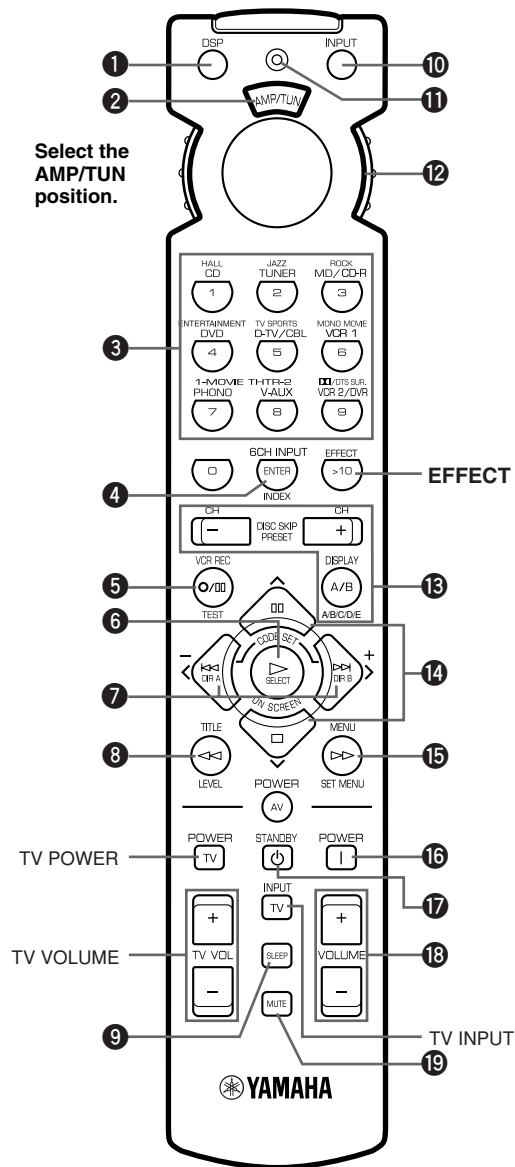

1 DSP
Switches the function of the numeric buttons to the DSP program selector.

2 Indicator window
Shows the name of components which can be controlled.

3 Numeric buttons (Input selector buttons)
These buttons select the input source. See “Description of the Numeric Buttons” for the numeric buttons.

4 6CH INPUT
Selects the source connected to the 6CH INPUT jacks.

5 TEST
Outputs the test tone.

6 ON SCREEN
Selects the on-screen display (OSD) mode for your video monitor.

7 </> (-/+)
Adjust DSP program parameters and SET MENU items. -/+ is displayed on the on-screen display.

8 LEVEL
Selects the effect speaker channel (center, rear and subwoofer) so you can adjust their output level independently.

9 SLEEP
Sets the sleep timer.

10 INPUT
Switches the function of the numeric buttons to the input selector.

11 Indicator
Flashes while the remote control is sending signals.

12 Selector dial
Turn this dial to select the position for the component to be controlled. (The proper code must be set up for your component. See “Setting the Manufacture Codes”.) When a position is selected, the remote control is set to that component operation mode.

13 A/B/C/D/E, PRESET -/+
These buttons are used to select a preset station when using YAMAHA tuner.
A/B/C/D/E: To select one of 5 preset station groups (A to E)
PRESET -/+ : To select a preset station number (1 to 8)

14 ^/^
Select DSP program parameters and SET MENU items.

15 SET MENU
Enters the SET MENU.

16 POWER
Turns on the power of this unit.

17 STANDBY
Sets this unit in the standby mode.

18 VOLUME +/-

Increases or decreases the volume level.

19 MUTE

Mutes the sound. Press again to restore the audio output to the previous volume level.

EFFECT

Switches the effect speakers (center and rear) on and off in the following cases:

- When the selector dial is set to the DSP/TUN position.
- While the indicator is lit for about 3 seconds after pressing DSP.

Description of the Numeric Buttons

The numeric buttons function in various ways depending on the position of the selector dial or the combination of other instructions.

When selecting an input source

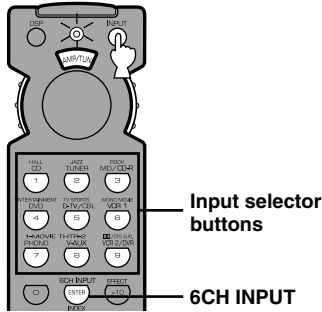

1 Press INPUT regardless of the position of the selector dial. The indicator lights up for about 3 seconds.

2 You can select an input source with the numeric buttons and 6CH INPUT while the indicator is lit.

When selecting a DSP program and turning on or off the effect speakers (center and rear)

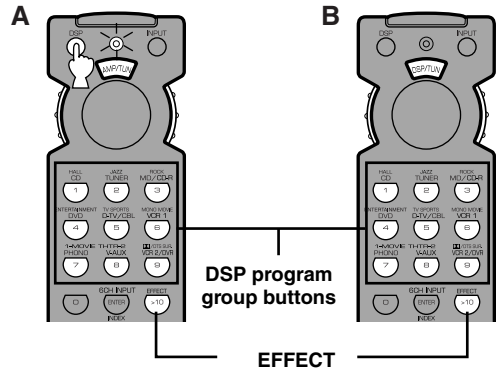

A

1 Press DSP regardless of the position of the selector dial. The indicator lights up for about 3 seconds.

2 You can select a DSP program with the numeric buttons and turn on or off the effect speakers (center and rear) by pressing EFFECT while the indicator is lit.

B

1 Set the selector dial to the DSP/TUN position.

2 You can select a DSP program directly with the numeric buttons and turn on or off the effect speakers (center and rear) by pressing EFFECT.

Using the Remote Control

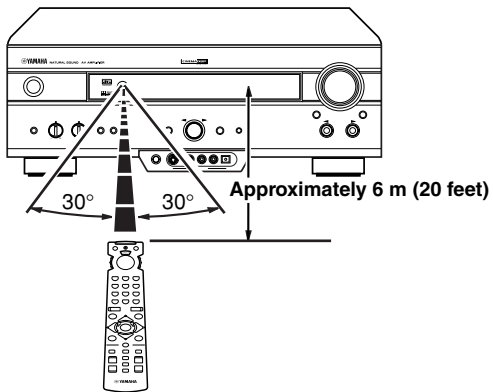

The remote control transmits a directional infrared beam. Be sure to aim the remote control directly at the remote control sensor on the main unit during operation.

■ Handling the remote control

- Do not spill water or other liquids on the remote control.
- Do not drop the remote control.
- Do not leave or store the remote control in the following types of conditions:
 - high humidity or temperature such as near a heater, stove or bath;
 - dusty places; or
 - in places subject to extremely low temperatures.

Front Panel Display

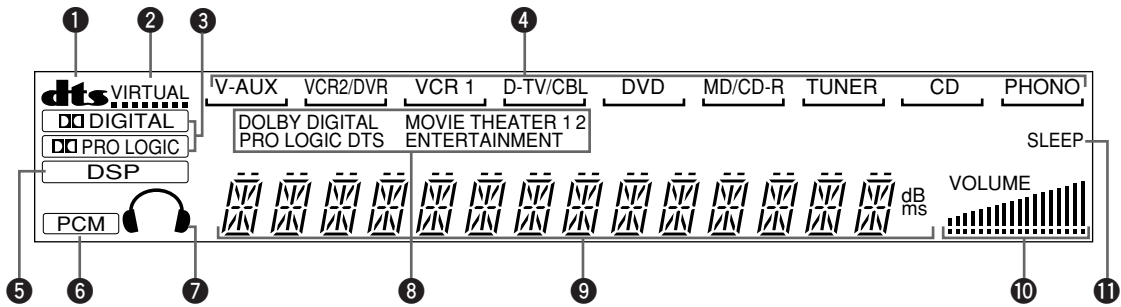

1 dts indicator

Lights up when the built-in DTS decoder is on.

2 VIRTUAL indicator

Lights up when using Virtual CINEMA DSP.

3 DIGITAL and PRO LOGIC indicators

Light up according to the type of Dolby signals this unit is reproducing. “DIGITAL” lights up when the built-in Dolby Digital decoder is on. “PRO LOGIC” lights up when the built-in Dolby Pro Logic decoder is on.

4 Input source indicator

Shows the current input source with a cursor.

5 DSP indicator

Lights up when you select a DSP program.

6 PCM indicator

Lights up when this unit is reproducing PCM (pulse code modulation) digital audio signals.

7 Headphones indicator

Lights up when headphones are connected.

8 DSP program indicators

The name of the selected DSP program lights up when the ENTERTAINMENT, MOVIE THEATER 1, MOVIE THEATER 2 or DTS/DOLBY SURROUND DSP program is selected.

9 Multi-information display

Shows the current DSP program name and other information when adjusting or changing settings.

10 VOLUME level indicator

Indicates the volume level.

11 SLEEP indicator

Lights up while the sleep timer is on.

Rear Panel

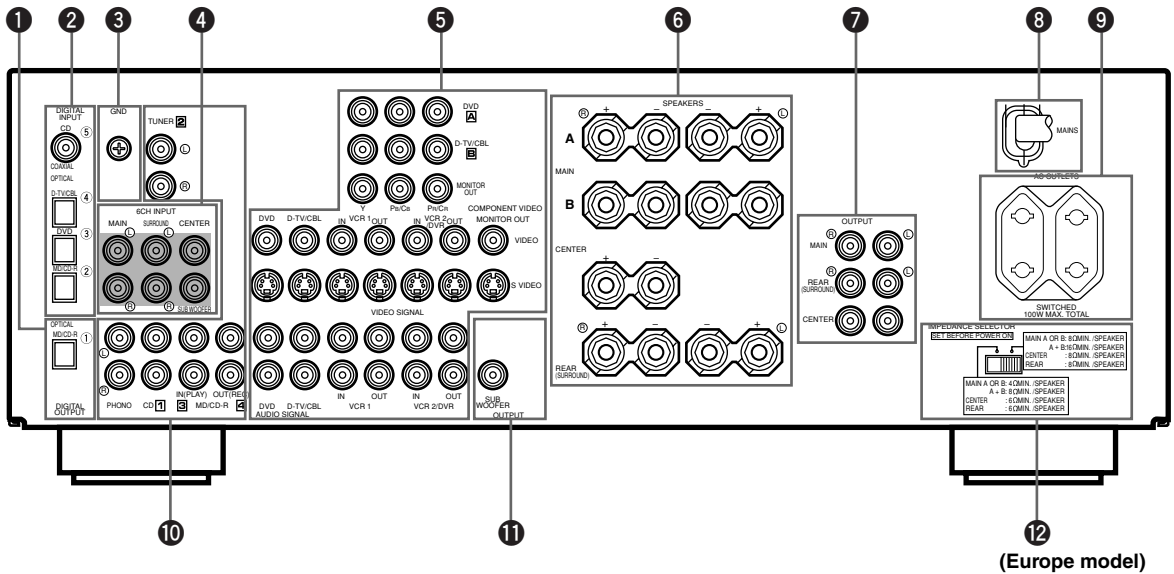

(Europe model)

1 DIGITAL OUTPUT jacks

2 DIGITAL INPUT jacks

3 GND terminal

See page 12 for connection information.

4 6CH INPUT jacks

See page 18 for connection information.

5 Video component jacks

See pages 14 and 15 for connection information.

6 Speaker terminals

See pages 16 and 17 for connection information.

7 OUTPUT jacks (Europe and U.K. models only)

See page 18 for connection information.

8 AC power cord

Connect to a power outlet.

9 AC OUTLET(S)

Use these outlets to supply power to your other audio/video components (see page 19).

10 Audio component jacks

See pages 12 and 13 for connection information.

11 SUBWOOFER jack

See page 17 for connection information.

12 IMPEDANCE SELECTOR switch

Use this switch to match the amplifier output to your speaker impedance. Set this unit in the standby mode before you change the setting of this switch (see page 19).

China and General models only

VOLTAGE SELECTOR

See page 19.

SPEAKER SETUP

Speakers to Be Used

This unit has been designed to provide the best sound-field quality with a 5-speaker system, using left and right main speakers, left and right rear speakers, and a center speaker. If you use different brands of speakers (with different tonal qualities) in your system, the tone of a moving human voice and other types of sound may not shift smoothly. We recommend that you use speakers from the same manufacturer to ensure even tonal quality.

The main speakers are used for the main source sound plus the effect sounds. They will probably be the speakers from your present stereo system. The rear speakers are used for the effect and surround sounds, and the center speaker is for the center sounds (dialog, vocals, etc.). If for some reason it is not practical to use a center speaker, you can do without it. Best results, however, are obtained with the full system.

The main speakers should be high-performance models and have enough power-handling capacity to accept the maximum output of your audio system. The other speakers do not have to be equal to the main speakers. For precise sound localization, however, it is ideal to use high-performance models that can reproduce sounds over the full range for the center speaker and the rear speakers.

■ Use of a subwoofer expands your sound field

It is also possible to further expand your system with the addition of a subwoofer. The use of a subwoofer is effective not only for reinforcing bass frequencies from any or all channels, but also for reproducing the LFE (low-frequency effect) channel with high fidelity when the Dolby Digital signal or the DTS signal is played back. The YAMAHA Active Servo Processing Subwoofer System is ideal for natural and lively bass reproduction.

Speaker Placement

Refer to the following diagram when you place the speakers.

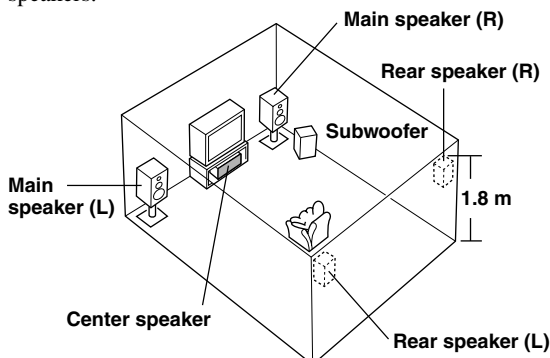

■ Main speakers

Place the left and right main speakers an equal distance from the ideal listening position. The distance of each speaker from each side of the video monitor should be the same.

■ Rear speakers

Place these speakers behind your listening position, facing slightly inwards, nearly 1.8 m (approx. 6 feet) above the floor.

■ Center speaker

Align the front face of the center speaker with the front face of your video monitor. Place the speaker as close to the monitor as possible, such as directly over or under the monitor and centrally between the main speakers.

Note

- If the center speaker is not used, the center channel sound will be heard from the left and right main speakers. In this case, "1A CENTER SP" on the SET MENU is set to NONE.

■ Subwoofer

The position of the subwoofer is not so critical, because low bass sounds are not highly directional. But it is better to place the subwoofer near the main speakers. Turn it slightly toward the center of the room to reduce the wall reflections.

CAUTION

Please use magnetically shielded speakers. Sometimes a video monitor may be adversely affected even when magnetically shielded speakers are used. Separate the speakers from the monitor if this happens.

CONNECTIONS

Before Connecting Components

CAUTION

Never connect this unit and other components to mains power until all connections between components have been completed.

- Be sure all connections are made correctly, that is to say L (left) to L, R (right) to R, “+” to “+” and “-” to “-”. Some components require different connection methods and have different jack names. Refer to the operation instructions for each component to be connected to this unit.
- When you connect other YAMAHA audio components (such as a tape deck, MD recorder and CD player or changer), connect them to the jack with the same number labels as **1**, **2**, **3** etc.
- After you have completed all connections, check them again to make sure they are correct.

Connecting Audio Components

■ Connecting to digital jacks

This unit has digital jacks for direct transmission of digital signals through either coaxial or fiber optic cables. You can use the digital jacks to input PCM, Dolby Digital and DTS bitstreams. When you connect components to both the COAXIAL and OPTICAL jacks, priority is given to the input signals from the COAXIAL jack. All digital input jacks are acceptable for 96-kHz sampling digital signals.



- You can designate the input for each digital jack according to your component by using “4 I/O ASSIGNMENT” on the SET MENU.

About the dust protection cap

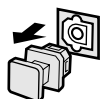

Pull out the cap from the optical jack before you connect the fiber optic cable. Do not discard the cap. When you are not using the optical jack, be sure to put the cap back in place. This cap protects the jack from dust.

Note

- The OPTICAL jacks on this unit conform to the EIA standard. If you use a fiber optic cable that does not conform to this standard, this unit may not function properly.

■ Connecting a turntable

PHONO jacks are for connecting a turntable with an MM or high-output MC cartridge. If you have a turntable with a low-output MC cartridge, use an inline boosting transformer or MC-head amplifier when connecting to these jacks.



- The GND terminal does not electrically ground the turntable. It simply reduces noise in the signal. In some cases, you may hear less noise if you do not connect to the GND terminal.

■ Connecting a tuner

You can listen to an FM or AM broadcasting by connecting AM/FM tuner.

To get clearer reception, connect the antennas correctly. Refer to your tuner’s operation instructions for details.

■ Connecting a CD player



- The COAXIAL jack is available for a CD player which has a coaxial digital output jack.
- When you connect a CD player to both the analog and digital jacks, priority is given to the input signals from the digital jack.

■ Connecting an MD recorder, CD recorder or tape deck



- When you connect your recording component to both the analog and digital input and output jacks, the priority is given to the digital signal.

Notes

- When you connect a recording component to this unit, keep its power on while using this unit. If the power is off, this unit may distort the sound from other components.
- Since digital output and analog output (REC OUT) are independent of each other, the analog signal is output only to the analog jack, while the digital signal is output only to the digital jack.

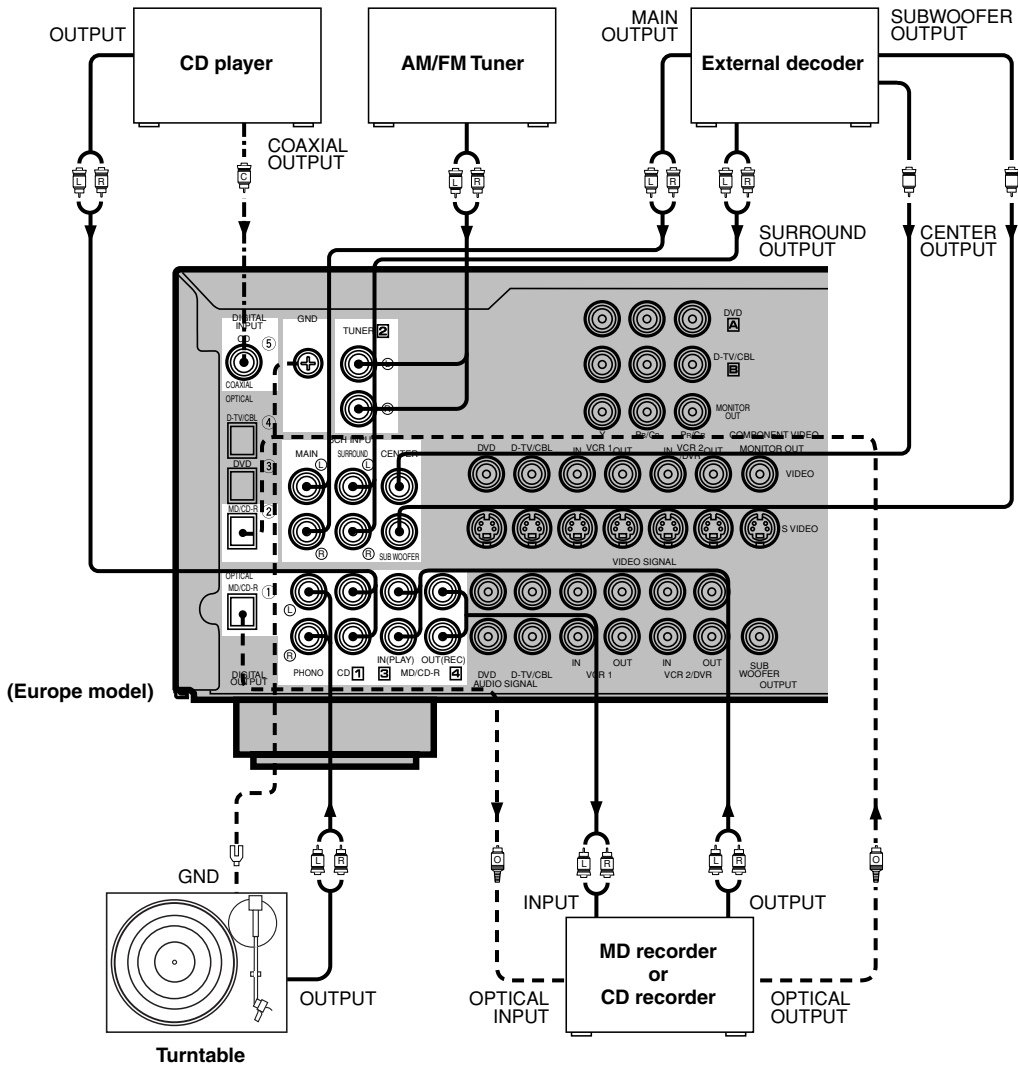

- indicates signal direction
- |— indicates left analog cables
- |— indicates right analog cables
- - -|— indicates optical cables
- - -|— indicates coaxial cables

Connecting Video Components

About the video jacks

There are three types of video jacks. Video signals input through the VIDEO jacks are the conventional composite video signals. Video signals input through the S VIDEO jacks are separated into luminance (Y) and color (C) video signals. The S-video signals achieve high-quality color reproduction. Video signals input through the COMPONENT VIDEO jacks are separated into luminance (Y) and color difference (P_B/C_B, P_R/C_R) video signals. The jacks are also separated into three for each signal. The description of the component video jacks may be different depending on the component (e.g. Y, C_B, C_R/Y, P_B, P_R/Y, B-Y, R-Y etc.). Component video signals provide the best quality in picture reproduction.

If your video component has an S-video output or component video output, you can connect it to this unit. Connect the S-video signal output jack on your video component to the S VIDEO jack or connect the component signal output jacks on your video component to the COMPONENT VIDEO jacks.



VIDEO jack (composite)



S VIDEO jack



COMPONENT VIDEO jacks



- Each type of video jack works independently. Signals input through the composite video, S-video and component jacks are output through the corresponding composite video, S-video, and component jacks, respectively.
- If you make S-video connections to this unit, it is not necessary to make composite video connections. If both types of connections are made, this unit gives priority to the S-video signal.
- You can designate the input for the COMPONENT VIDEO A and B jacks according to your component by using "4 I/O ASSIGNMENT" on the SET MENU.

Notes

- Use a commercially available S-video cable when connecting to the S VIDEO jack, and commercially available video cables when connecting to the COMPONENT VIDEO jacks.
- When you are using the COMPONENT VIDEO jacks, check the details in the owner's manual that came with the component being connected.

Video monitor with a 21-pin connector (Europe and U.K. models only)

Make a connection as shown on page 15 with a commercially available SCART-plug connector cable.

VIDEO AUX jacks (on the front panel)

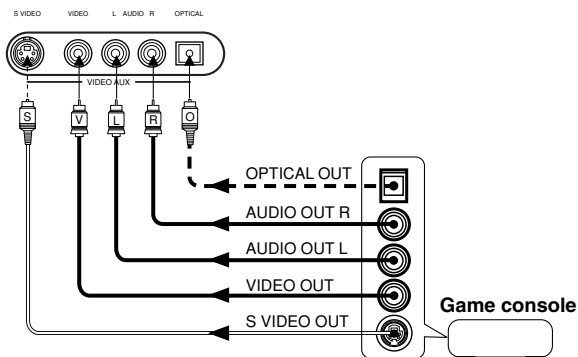

These jacks are used to connect any video input source such as a game console to this unit.

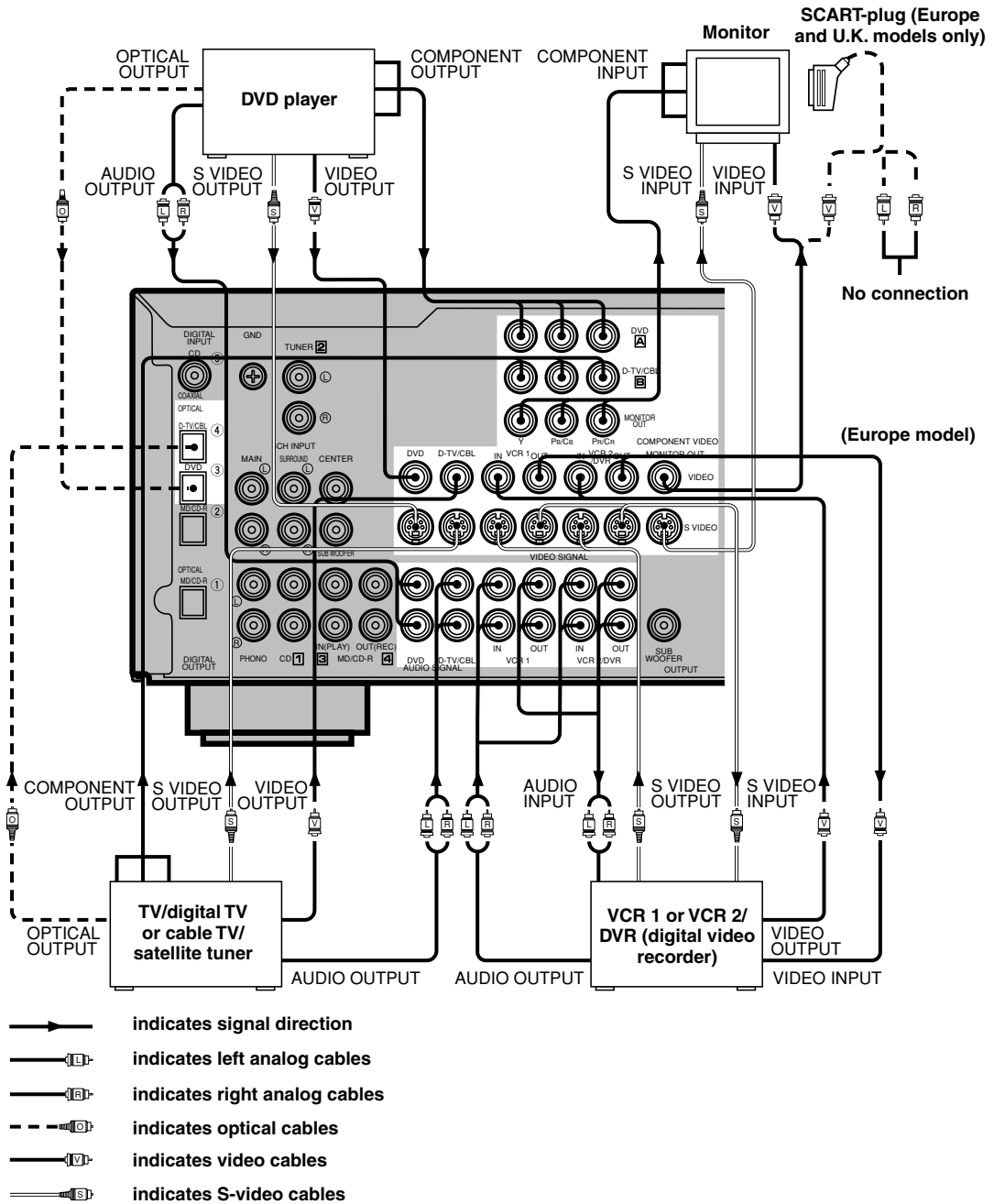

When using an LD player

Connect the LD player output to the DVD jack.

If the LD player has an OPTICAL digital output jack, connect it to this unit's OPTICAL DVD jack. If it has analog jacks, connect it to the analog DVD jacks. If it has an "RF OUTPUT jack" to output a Dolby Digital RF signal (AC-3), use a commercially available RF demodulator and connect it to the OPTICAL DVD jack.

If connecting a DVD player and an LD player, connect the LD player to the digital input jack (ex. D-TV/CBL) or to the analog input jack (D-TV/CBL, VCR 1 or VCR 2/DVR). For details on connections and operations, refer to the operation instructions for the LD player.

Note that this unit's remote control can be used to operate the LD player by setting the corresponding manufacturer code for the DVD/LD position.

Connecting the Speakers

Be sure to connect the left channel (L), right channel (R), “+” (red) and “-” (black) properly. If the connections are faulty, no sound will be heard from the speakers, and if the polarity of the speaker connections is incorrect, the sound will be unnatural and lack bass.

CAUTION

- Use speakers with the specified impedance shown on the rear panel of this unit.
- Do not let the bare speaker wires touch each other and do not let them touch any metal part of this unit. This could damage the unit and/or speakers.

If necessary, use the SET MENU to change the speaker mode settings according to the number and size of the speakers in your configuration after you finish connecting your speakers.

■ Speaker cables

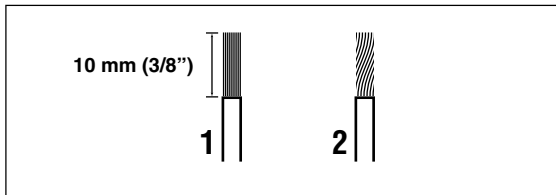

A speaker cord is actually a pair of insulated cables running side by side. One of the cables is colored or shaped differently, perhaps with a stripe, groove or ridge.

- 1 Remove approx. 10 mm (3/8") of insulation from each of the speaker cables.**
- 2 Twist the exposed wires of the cable together to prevent short circuits.**

■ Connecting to the SPEAKERS terminals

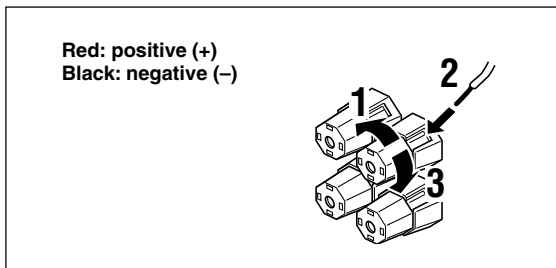

- 1 Unscrew the knob.**
- 2 Insert one bare wire into the hole in the side of each terminal.**
- 3 Tighten the knob to secure the wire.**

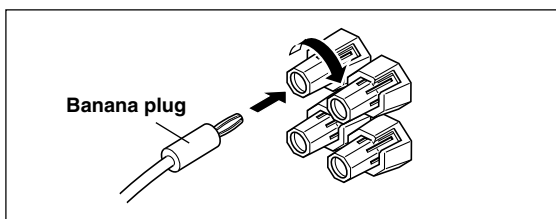

(China and General models only)

- Banana plug connections are also possible. First, tighten the knob and then insert the banana plug connector into the end of the corresponding terminal.

■ MAIN SPEAKERS terminals

One or two speaker systems can be connected to these terminals. If you use only one speaker system, connect it to either of the MAIN A or B terminals.

■ REAR SPEAKERS terminals

A rear speaker system can be connected to these terminals.

■ CENTER SPEAKER terminals

A center speaker can be connected to these terminals.

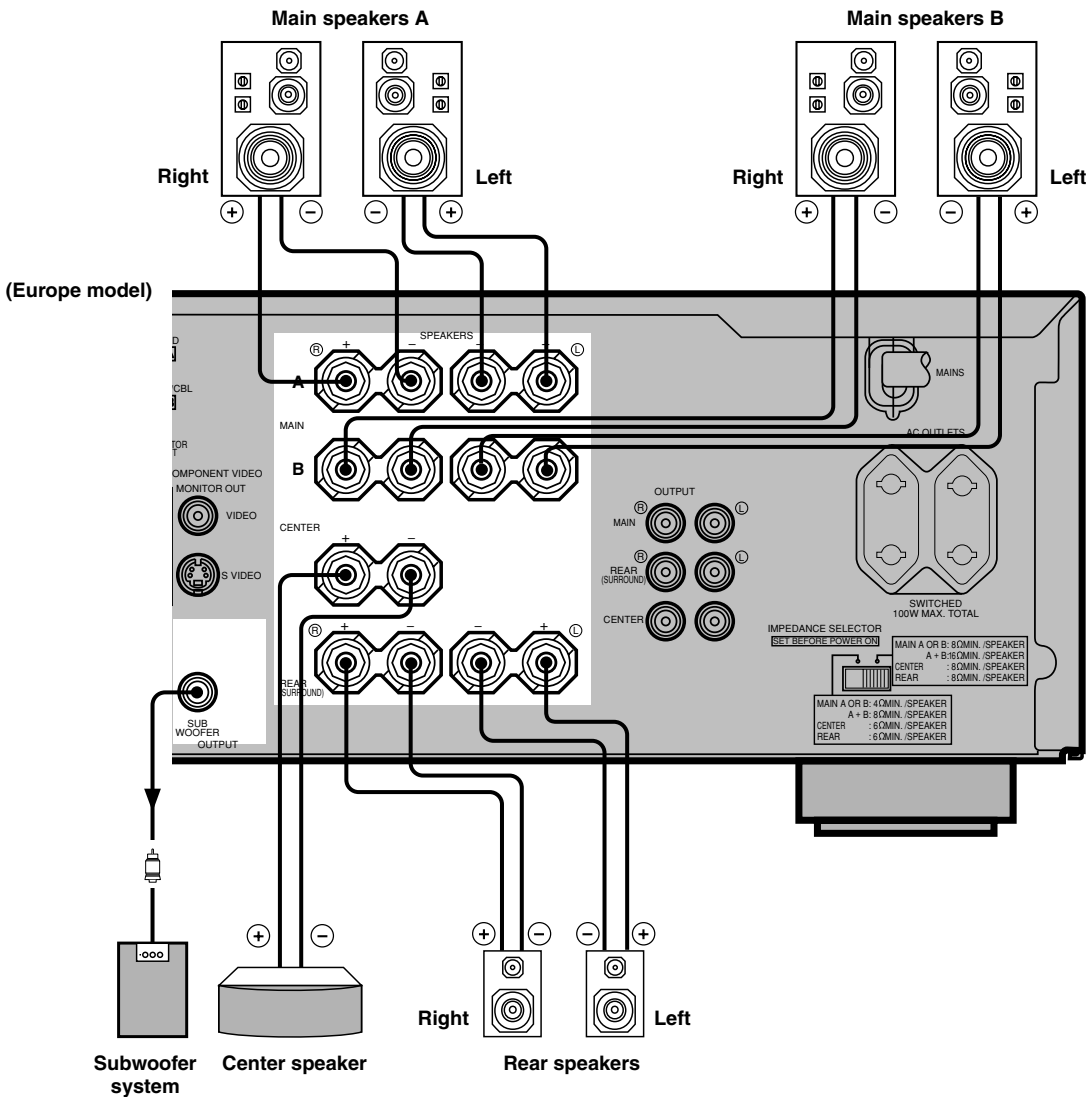

PREPARATION

■ SUBWOOFER jack

When using a subwoofer with built-in amplifier, including the YAMAHA Active Servo Processing Subwoofer System, connect the input jack of the subwoofer system to this jack. Low bass signals distributed from the main, center and/or rear channels are directed to this jack. (The cut-off frequency of this jack is 90 Hz.) The LFE (low-frequency effect) signals generated when Dolby Digital or DTS is decoded are also directed if they are assigned to this jack.

Notes

- Adjust the subwoofer volume according to the operating instructions for the subwoofer. (Fine adjustment is possible using this unit's output level control of the effect speakers.)
- Depending on the settings of "1 SPEAKER SET", "6 DOLBY D. SET" and "7 DTS SET" on the SET MENU, some signals may not be output from the SUBWOOFER jack.

English

Connecting an External Amplifier (Europe and U.K. models only)

If you want to increase the power output to the speakers, or want to use another amplifier, connect an external amplifier to the OUTPUT jacks as follows.

Note

- When RCA pin plugs are connected to the OUTPUT jacks for output to an external amplifier, do not use the corresponding SPEAKERS terminals.

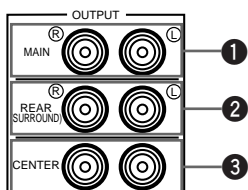

1 MAIN jacks

Main channel line output jacks.

Note

- The signals output through these jacks are affected by the BASS, TREBLE and BASS EXTENSION settings.

2 REAR (SURROUND) jacks

Rear channel line output jacks.

3 CENTER jacks

Center channel line output jacks.

Connecting an External Decoder

This unit is equipped with 6 additional input jacks (left and right MAIN, CENTER, left and right SURROUND and SUBWOOFER) for discrete multi-channel input from an external decoder, sound processor or pre-amplifier.

Connect the output jacks on your external decoder to the 6CH INPUT jacks. Be sure to match the left and right outputs to the left and right input jacks for the main and surround channels.

Notes

- When you select 6CH INPUT as the input source, this unit automatically turns off the digital sound field processor, and you cannot listen to DSP programs.
- When you select 6CH INPUT as the input source, changing items 1A to 1D on the SET MENU is not affected.

IMPEDANCE SELECTOR Switch

WARNING

Do not change the IMPEDANCE SELECTOR switch setting while the power of this unit is on, otherwise the unit may be damaged.
 If this unit fails to turn on when STANDBY/ON (or POWER) is pressed, the IMPEDANCE SELECTOR switch may not be fully slid to either position. If so, slide the switch to either position fully when this unit is in the standby mode.

Select the left or right position according to the impedance of the speakers in your system. Be sure to move this switch only when this unit is in the standby mode.

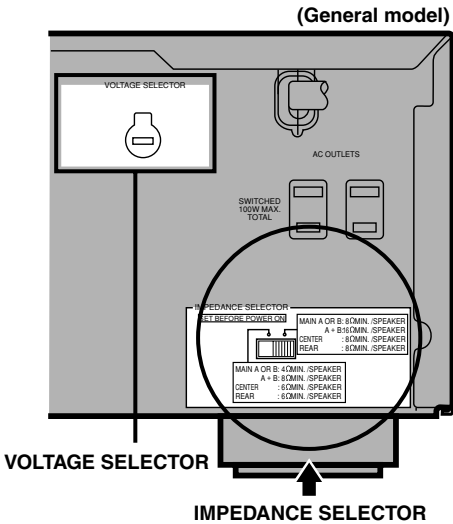

Switch position	Speaker	Impedance level
Left	Main	If you use one set of main speakers, the impedance of each speaker must be 4 Ω or higher.
		If you use two sets of main speakers, the impedance of each speaker must be 8 Ω or higher.
	Rear	The impedance of each speaker must be 6 Ω or higher.
Right	Main	If you use one set of main speakers, the impedance of each speaker must be 8 Ω or higher.
		If you use two sets of main speakers, the impedance of each speaker must be 16 Ω or higher.
	Rear	The impedance of each speaker must be 8 Ω or higher.

PREPARATION

VOLTAGE SELECTOR (China and General models only)

The VOLTAGE SELECTOR on the rear panel of this unit must be set for your local main voltage BEFORE plugging into the AC main supply. Voltages are 110/120/220/240 V AC, 50/60 Hz.

Connecting the Power Supply Cords

After completing all connections, connect the AC power cord to an AC power outlet. Disconnect the AC power cord if you will not use this unit for a long period of time.

AC OUTLET(S) (SWITCHED)

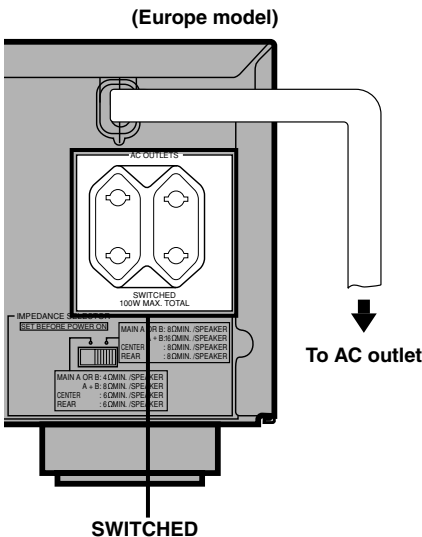

Europe, China and General models 2 OUTLETS
 U.K. model 1 OUTLET
 Use these outlets to connect the power cords only from your audio/video components to this unit. The power to the AC OUTLET(S) is controlled by this unit's STANDBY/ON (or POWER and STANDBY). These outlets will supply power to any connected component whenever this unit is turned on. The maximum power (total power consumption of components) that can be connected to the AC OUTLET(S) is 100 W.

English

ON-SCREEN DISPLAY (OSD)

You can display the operation information for this unit on a video monitor. If you display the SET MENU and DSP program parameter settings on a monitor, it is much easier to see the available options and parameters than it is by reading this information on the front panel display.



- If a video source is being reproduced, the OSD is superimposed over the image.
- The OSD signal is not output to the REC OUT jack, and will not be recorded with any video signal.
- You can set the OSD to turn on (blue background) or off when a video source is not being reproduced (or the source component is turned off) by using “9 DISPLAY SET” on the SET MENU.

OSD Modes

You can change the amount of information the OSD shows.

Full display

This mode always shows the DSP program parameter settings on the video monitor.

Short display

This mode briefly shows the same contents as the front panel display at the bottom of the screen and then disappears.

Display off

This mode briefly shows the “DISPLAY OFF” message at the bottom of the screen and then disappears. Afterwards, no changes to operations appear on the monitor except those of the ON SCREEN button.

P01 CONCERT HALL
→ INIT. DLY 45ms
ROOM SIZE 1.0
LIVENESS 5

Full display

P01 CONCERT HALL

Short display



- When you choose the full display mode, INPUT </>, VOLUME and some other types of operation information are displayed at the bottom of the screen in the same format as that for the front panel display.
- The SET MENU and test tone display appear regardless of the OSD mode.

Selecting the OSD Mode

1 When you turn on the power, the video monitor and front panel display show the level of the main volume for a few seconds and then switch to show the current DSP program.

2 Press ON SCREEN on the remote control repeatedly to change the display mode.

The OSD mode changes in the following order: full display, short display, and display off.

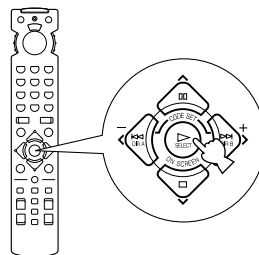

Notes

- If you choose a video input source that has a component connected to both the S VIDEO IN and composite VIDEO IN jacks, and both the S VIDEO OUT and composite VIDEO OUT jacks are connected to a video monitor, the video signal is output to both the S VIDEO OUT and VIDEO OUT jacks. However, the OSD is carried only on the S-video signal. If no video signal is input, the OSD is carried on both the S-video and composite video signals.
- If your video monitor is connected only to the COMPONENT VIDEO jacks of this unit, the OSD is not shown. Make sure to connect your video monitor to the COMPONENT VIDEO jacks and either VIDEO or S VIDEO jacks if you want to see the OSD.
- Playing back video software that has an anti-copy signal or video signals with a lot of noise may produce unstable images.

SPEAKER MODE SETTINGS

This unit is equipped with a main amplifier capable of handling 5.1 channel. Although up to 6 speakers can be connected, it is possible to select the speaker mode that gives the best sound field effect according to the number and size of speakers being used.

Before use, please set the speaker mode setting using “1 SPEAKER SET” on the SET MENU described on page 32.

Summary of SPEAKER SET Items 1A through 1E

Item	Description	Control value (default setting indicated in bold)
1A CENTER SP	Selects the output mode according to whether or not a center speaker is being used and its performance.	LRG /SML/NONE
1B MAIN SP	Selects the output mode according to the performance of the main speakers.	LARGE /SMALL
1C REAR L/R SP	Selects the output mode according to whether or not rear L/R speakers are being used and their performance.	LRG /SML/NONE
1D LFE/BASS OUT	Selects the speaker according to use for LFE signal output and low bass signal.	SWFR/ MAIN / BOTH
1E MAIN LEVEL	Selects the main speaker level.	Normal /-10 dB

ADJUSTING THE SPEAKER OUTPUT LEVELS

This section explains how to adjust the speaker output levels by using the test tone generator. When this adjustment is made, the output level heard at the listening position will be the same from each speaker. This is important for the best performance of the digital sound field processor, the Dolby Pro Logic decoder, Dolby Digital decoder and DTS decoder.

Note

- Since this unit cannot enter the test mode while headphones are connected to this unit, be sure to unplug the headphones from the PHONES jack when using the test tone.

Before You Begin

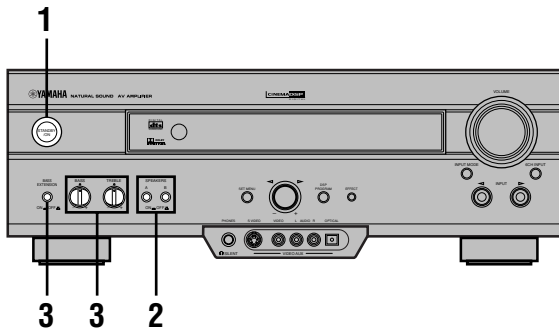

- 1 Press **STANDBY/ON** to turn on the power. Turn on the video monitor.



- 2 Press **SPEAKERS A or B** to select the main speakers to be used.

If you are using two sets of the main speakers, press both A and B.

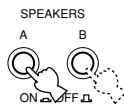

- 3 Set **BASS** and **TREBLE** on the front panel to the center position and set **BASS EXTENSION** to OFF.



Set to OFF.

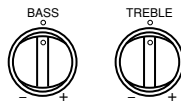

Using the Test Tone (TEST DOLBY SUR.)

The adjustment of each speaker output level should be made at your listening position with the remote control.

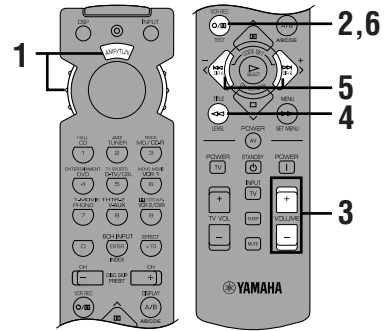

- 1 Set the selector dial to the **AMP/TUN** (or **DSP/TUN**) position.



- 2 Press **TEST** to output the test tone.



- 3 Adjust the volume so you can hear the test tone.

The test tone is heard from the left main speaker, center speaker, right main speaker, right rear speaker and left rear speaker in order. The tone is produced for 2.5 seconds each time.

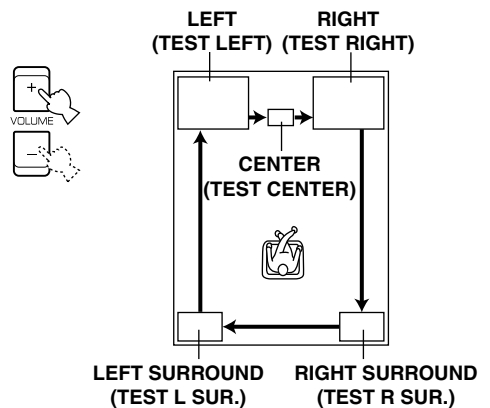

The state of the test tone output is also shown on the monitor by an image of the audio listening room. This is convenient for adjusting each speaker level.

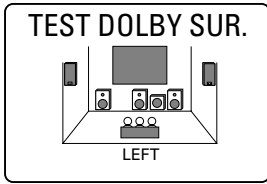

- If “1A CENTER SP” on the SET MENU is set to NONE, the center channel sound is automatically output from the left and right main speakers.

Note

- If the test tone cannot be heard, turn down the volume, set the unit in the standby mode and check the speaker connections.

4 Press LEVEL repeatedly to select the speaker to be adjusted.



- Once you press LEVEL, you can also select the speaker to be adjusted by pressing ∨. (Pressing ∧ changes the selection in the reverse order.)

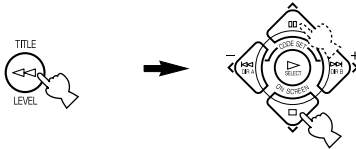

5 Press </> repeatedly to adjust the output level of the currently selected speaker so that it becomes almost the same as that of the main speaker.

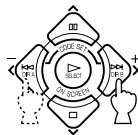

- While adjusting, the test tone is heard from the selected speaker.
- Repeat steps 4 and 5 to adjust the output levels of the center, left rear and right rear speakers.

6 When the adjustment is complete, press TEST.

The test tone stops and the current DSP program appears on the front panel display and on the video monitor.



Notes

- For details on adjusting the subwoofer speaker, refer to the effect speaker level adjustment described on page 38.
- After adjusting with the test tone, it is possible to adjust the speaker level to taste while listening to the playback of an actual source when using the effect speaker level adjustment described on page 38.



- You can increase the output levels of the effect speakers (center, left rear and right rear) to +10 dB. If the output level of these speakers is lower than that of the main speakers even after you have increased the output level of these speakers up to +10 dB, set “1E MAIN LEVEL” on the SET MENU to -10 dB. This setting decreases the main speaker output level to about one-third of the normal level. After you have set “1E MAIN LEVEL” on the SET MENU to -10 dB, adjust the levels for the center and rear speakers again.

BASIC PLAYBACK

When using the remote control, set the selector dial to the AMP/TUN position.

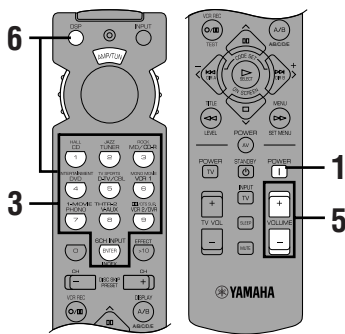
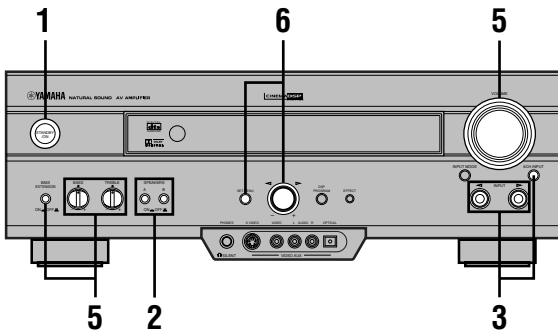

1 Press STANDBY/ON (or POWER) to turn on the power. Turn on the video monitor.

The front panel display and the video monitor show the level of the main volume for a few seconds and then switch to show the current DSP program.

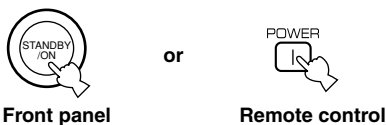

2 Press SPEAKERS A or B to select the main speakers to be used.

If you are using two sets of main speakers, press both A and B.

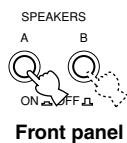

3 Press INPUT </> repeatedly (or press one of the input selector buttons) to select the input source.

- The current input source is indicated on the front panel display with a cursor.
- The current input source name and input mode appear on the front panel display and on the video monitor for a few seconds.

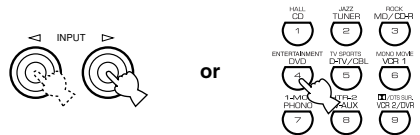

Front panel

Remote control

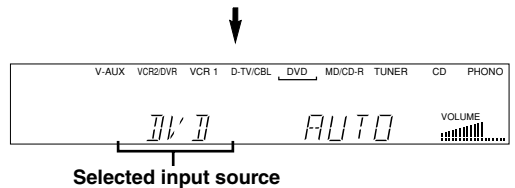

Select this:

To reproduce the signal from this component

- PHONO: Turntable
- CD: CD player
- TUNER: AM/FM tuner
- MD/CD-R: MD recorder/CD recorder/tape deck
- DVD: DVD player
- D-TV/CBL: TV/digital TV or cable TV/satellite tuner
- VCR 1: Video cassette deck 1
- VCR 2/DVR: Video cassette deck 2/digital video recorder
- V-AUX: Another audio/video component (connected to the VIDEO AUX jacks on the front panel)

To select a source connected to the 6CH INPUT jacks

Press 6CH INPUT until “6CH INPUT” appears on the front panel display and on the video monitor.

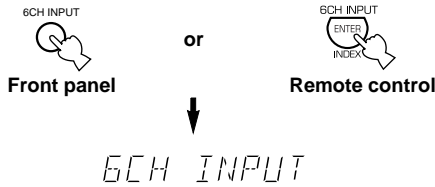

Notes

- If “6CH INPUT” is shown on the front panel display and on the video monitor, no other source can be played. To select another input source with INPUT </> (or the input selector buttons), press 6CH INPUT to turn off “6CH INPUT” from the front panel display and the video monitor.
- If you want to enjoy an audio source connected to the 6CH INPUT jacks together with a video source, first select the video source and then press 6CH INPUT.

4 Start playback (or select a broadcast station) on the source component.

Refer to the operation instructions for the component.

5 Adjust the volume to the desired output level.

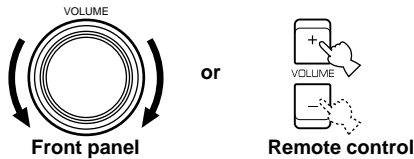

If desired, use BASS, TREBLE and BASS EXTENSION etc. These controls are only effective for sound from the main speakers.

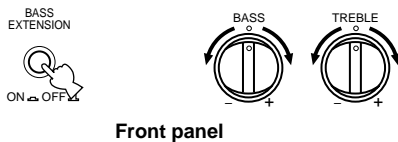

Note

- If the component connected to the VCR 1 OUT, VCR 2/DVR OUT and MD/CD-R OUT jacks is turned off, the reproduced sound may be distorted or the volume may be lowered. In these cases, turn on the component.

6 Use the digital sound field processor.

See “Selecting a Sound Field Program”.

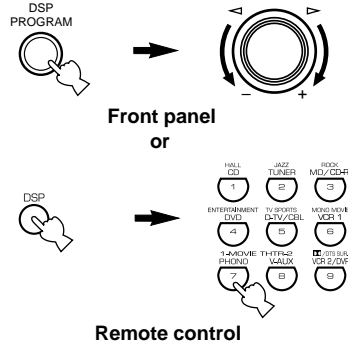

To mute the sound

Use this when you want to temporarily mute audio output.

Press MUTE on the remote control.



To restore the audio output to the previous volume level, press MUTE again.



- You can also cancel mute to press any operation buttons such as VOLUME +/-.
- During muting, “MUTE ON” appears on the front panel display and on the video monitor.

When you have finished using this unit

Press STANDBY/ON (or STANDBY) to set this unit in the standby mode.

Notes on the digital signal

The digital input jacks of this unit can also handle 96-kHz sampling digital signals. (To utilize this, use a source that supports 96-kHz sampling digital signals and set the player for digital output. Refer to the operation instructions for the player.) Note the following when a 96-kHz sampling digital signal is input to this unit:

1. The following indication will appear on the front panel display.

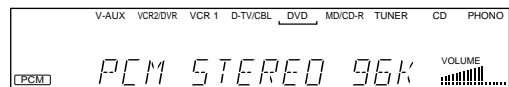

2. DSP programs cannot be selected. Sound will be output as normal 2-channel stereo sound from only the left and right main speakers.

Note

- If “1B MAIN SP” on the SET MENU is set to SMALL and “1D LFE/BASS OUT” is set to SWFR, or “1D LFE/BASS OUT” is set to BOTH, the sound is also output from the subwoofer.
3. Adjustment of the speaker output level (except for subwoofer output level) described on page 38 cannot be made.

■ BGV (background video) function

The BGV function allows you to combine a video image from a video source with a sound from an audio source. (For example, you can listen to classical music while you are watching a video.)

Select a source from the video group and then select a source from the audio group with the input selector buttons on the remote control. The BGV function does not work if you select the sources with INPUT $\triangleleft/\triangleright$ on the front panel.

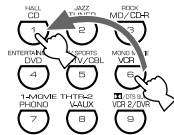

Input Modes and Indications

When using the remote control, set the selector dial to the AMP/TUN position.

This unit comes with various input jacks. If your component is connected to more than one type of input jack, you can set the priority of the input signal.

Press INPUT MODE (or the input selector button that you have pressed to select the input source on the remote control) repeatedly until the desired input mode is shown on the front panel display and on the video monitor.

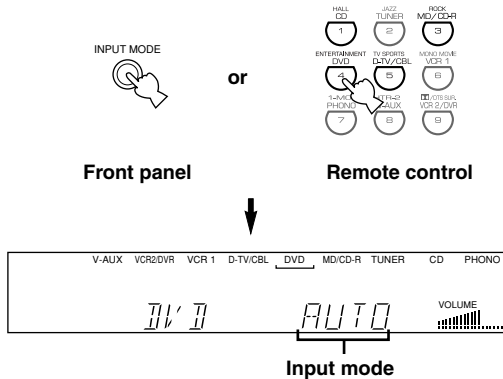

AUTO: In this mode, the input signal is automatically selected in the following order:

- 1) Dolby Digital or DTS signal
- 2) Digital (PCM) signal
- 3) Analog signal

DTS: In this mode, only the digital input signal encoded with DTS is selected even if another signal is input at the same time.

ANLG (ANALOG): In this mode, only the analog input signal is selected even if a digital signal is input at the same time.

Notes

- If digital signals are input from both the COAXIAL and OPTICAL jacks, the digital signal from the COAXIAL jack is selected.
- When AUTO is selected, this unit automatically determines the type of signal. If this unit detects a Dolby Digital or DTS signal, the decoder automatically switches to the appropriate setting and reproduces 5.1 channel source.
- The sound output may be interrupted for some LD players and DVD players in the following situation:
When the input mode has been set to AUTO and a search is performed while playing the source encoded with a Dolby Digital or DTS signal, the sound may delay for a moment when playback is resumed.
- Depending on the LD player, playback may not be made when playing an LD that is not digitally recorded with the input mode set to AUTO. If this happens, set the input mode to ANALOG.

■ Notes on playing a source encoded with a DTS signal

- If the digital output data of the player has been processed in any way, you may not be able to perform DTS decoding even if you make a digital connection between this unit and the player.
- If you play a source encoded with a DTS signal and set the input mode to ANALOG, this unit reproduces the noise of an unprocessed DTS signal. When you want to play a DTS source, be sure to connect the source to a digital input jack and set the input mode to AUTO or DTS.
- If you switch the input mode to ANALOG while playing a source encoded with a DTS signal, this unit reproduces no sound.
- The following phenomena may occur if the input mode is set to AUTO when playing back source encoded with a DTS signal.
 - If you continue to play a source encoded with a DTS signal, this unit automatically switches to the “DTS-decoding” mode to prevent noise from being generated during subsequent operation. (The “**dts**” indicator lights up on the front panel display.) The “**dts**” indicator may flash immediately after playback of a source encoded with a DTS signal has finished. Only a source encoded with a DTS signal can be played back while this indicator is flashing. (The indicator will flash for less than a minute.) If you want to play a normal PCM source soon, set the input mode back to AUTO.
 - The “**dts**” indicator may flash when a search or skip operation is performed. If this status continues for a certain length of time, the unit will automatically switch from the “DTS-decoding” mode to PCM digital signal input mode and the “**dts**” indicator will go out.

Selecting a Sound Field Program

You can enhance your listening experience by selecting a DSP program. For details about each program, see “SOUND FIELD PROGRAM”.

■ On the remote control

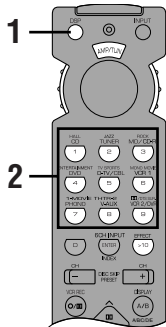

1 Press DSP.

The indicator lights up for about 3 seconds.



- If the selector dial is set to the DSP/TUN position, skip this step.

2 Use the numeric buttons to select the desired program before the indicator goes off.

- For example, to select the sub-program “SPECTACLE”, press MOVIE THEATER 1 repeatedly.
- The name of the selected program appears on the front panel display and on the video monitor.

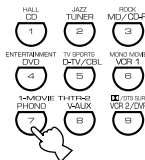

Program group

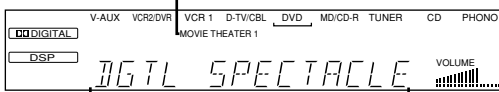

Program name (sub-program)

■ On the front panel

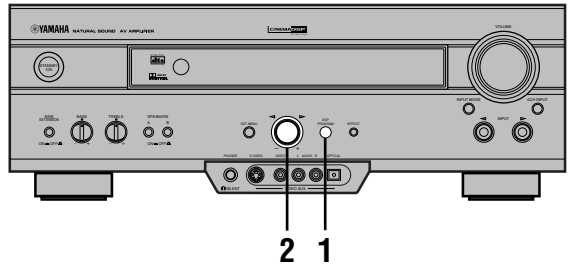

1 Press DSP PROGRAM.



2 Turn the multi jog knob to select the program.

The name of the selected program appears on the front panel display and on the video monitor.

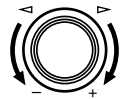

Notes

- Choose a DSP program based on your listening preference, and not on the name of the program. The acoustics of your listening room affect the DSP program. Minimize the sound reflections in your room to maximize the effect created by the program.
- When you select an input source, this unit automatically selects the last DSP program used with that source.
- When you set this unit in the standby mode, the current source and DSP program are memorized and are automatically selected when you turn on the power again.
- If a Dolby Digital or DTS signal is input when the input mode is set to AUTO, the DSP program automatically switches to the appropriate decoding program.
- When a monaural source is being played with PRO LOGIC/NORMAL or PRO LOGIC/ENHANCED, no sound will be heard from the main speakers and the rear speakers. Sound can only be heard from the center speaker. However, if “1A CENTER SP” on the SET MENU is set to NONE, the center channel sound is output from the main speakers.
- When a source connected to the 6CH INPUT jacks of this unit is selected, the digital sound field processor cannot be used.
- When 96-kHz sampling digital signals are input to this unit, the DSP program cannot be selected. In this case, the sound is reproduced as normal 2-channel stereo.

■ Virtual CINEMA DSP and SILENT CINEMA

Virtual CINEMA DSP

Virtual CINEMA DSP allows you to enjoy the sound field effects of the DSP program without rear speakers. Using YAMAHA original technology, natural surround reproduction is possible through the generation of a virtual speaker.

The sound field processing is changed to the Virtual CINEMA DSP mode by setting “1C REAR L/R SP” on the SET MENU to NONE. Virtual CINEMA DSP is performed by using the main speakers.

Note

- This unit is not set in the Virtual CINEMA DSP mode even if “1C REAR L/R SP” is set to NONE in the following cases:
 - when the 5CH STEREO, PRO LOGIC/NORMAL, DOLBY DIGITAL/NORMAL or DTS/NORMAL program is selected;
 - when the sound effect is turned off;
 - when 6CH INPUT is selected as the input source;
 - when 96-kHz sampling digital signals are input to this unit;
 - when the Dolby Digital KARAOKE source is played;
 - when using the test tone; or
 - when connecting the headphones (you will hear SILENT CINEMA).

SILENT CINEMA

SILENT CINEMA allows you to enjoy the realistic feel of the DSP program while using headphones. This feature delivers powerful surround reproduction just as if listening through the speakers.

You can listen to SILENT CINEMA by connecting your headphones to the PHONES jack while the effect speakers are on.

Normal Stereo Reproduction

Press EFFECT to turn off the sound effect for normal stereo reproduction.

Press EFFECT again to turn the sound effect back on.

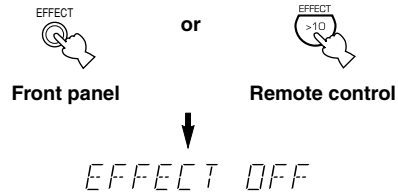

- If the selector dial is set to a position other than the DSP/TUN position, first press DSP and then EFFECT on the remote control.

Notes

- If you turn off the sound effect, no sound is output from the center and rear speakers.
- If you turn off the sound effect while a Dolby Digital or DTS signal is being output, the dynamic range of the signal is automatically compressed and the sounds of the center and rear speaker channels are mixed and output from the main speakers.
- The volume may be greatly reduced when you turn off the sound effect or if you set “6 D-RANGE” on the SET MENU to MIN. In this case turn on the sound effect.

BASIC RECORDING

Recording adjustments and other operations are performed from the recording components. Refer to the operation instructions for these components.

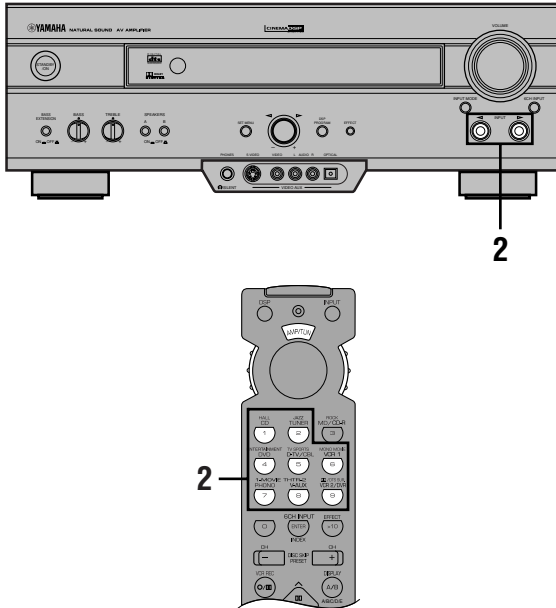

1 Turn on the power to the unit and all connected component.

2 Select the source component you want to record from.

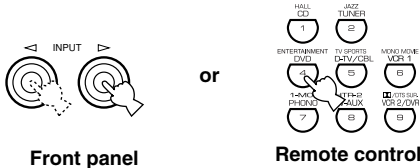

3 Start playback (or select a broadcast station) on the source component.

4 Start recording on the recording component.

Notes

- Do a test recording before you start an actual recording.
- When this unit is set in the standby mode, you cannot record between other components connected to this unit.
- The setting of BASS, TREBLE, BASS EXTENSION, VOLUME, "2 L/R BALANCE" on the SET MENU and DSP programs does not affect the recorded material.
- A source connected to the 6CH INPUT jacks of this unit cannot be recorded.
- S-video and composite video signals pass independently through this unit's video circuits. Therefore, when recording or dubbing video signals, if your video source component is connected to provide only an S-video (or only a composite video) signal, you can record only an S-video (or only a composite video) signal by your VCR.
- A given input source is not output on the same REC OUT channel. (For example, the signal input from VCR 1 IN is not output on VCR 1 OUT.)
- Check the copyright laws in your country to record from records, CDs, radio, etc. Recording of copyrighted material may infringe copyright laws.

If you playback a video source that uses scrambled or encoded signals to prevent it from being dubbed, the picture itself may be disturbed due to those signals.

Special considerations when recording DTS software

The DTS signal is a digital bitstream. Attempting to digitally record the DTS bitstream will result in noise being recorded. Therefore, if you want to use this unit to record sources that have DTS signals recorded on them, the following considerations and adjustments need to be made.

For DVDs and CDs encoded with DTS

Only 2-channel analog audio signals may be recorded. Set the DVD player (or CD player) as described in the player's operation instructions so that the audio signals are output from the player's analog outputs.

SET MENU

The SET MENU consists of 10 items including the speaker mode setting features. Use the SET MENU to enjoy the optimum audio/video playback for your system.



- You can adjust the items on the SET MENU while playing a source.
- We recommend that you adjust the items on the SET MENU while using a video monitor. It is easier to see the video monitor than it is to see the front panel display on this unit while adjusting the items.

Note

- The indication on the front panel display is the abbreviation of the OSD.

1 SPEAKER SET

- 1A CENTER SP
- 1B MAIN SP
- 1C REAR L/R SP
- 1D LFE/BASS OUT
- 1E MAIN LEVEL

2 L/R BALANCE

3 HP TONE CTRL

4 I/O ASSIGNMENT

- 4A CMPNT-V INPUT
- 4B OPTICAL OUT
- 4C OPTICAL IN
- 4D COAXIAL IN

5 INPUT MODE

6 DOLBY D. SET

- LFE LEVEL
- D-RANGE

7 DTS SET

8 SP DELAY TIME

9 DISPLAY SET

- BLUE BACK
- OSD SHIFT
- DIMMER

10 MEMORY GUARD

Adjusting the Items on the SET MENU

Adjustment should be made with the remote control.

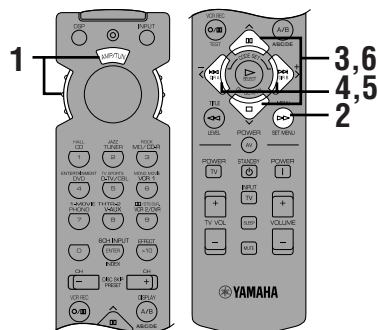

Notes

- Some items require extra steps to change to the desired setting.
- SET MENU and the multi jog knob on the front panel can also be used to make these adjustments.

- Set the selector dial to the AMP/TUN (or DSP/TUN) position.



- Press SET MENU to enter the SET MENU.



SET MENU 1/3

- 1 SPEAKER SET
- 2 L/R BALANCE
- 3 HP TONE CTRL
- 4 I/O ASSIGNMENT
- ▲/▼ : Up/Down
- /+ : Enter

- Press ▲/▼ repeatedly to select the item (1 to 10) you want to adjust.

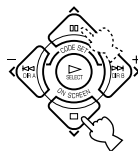

SET MENU 1/3

- 1 SPEAKER SET
- 2 L/R BALANCE
- 3 HP TONE CTRL
- 4 I/O ASSIGNMENT
- ▲/▼ : Up/Down
- /+ : Enter



- By pressing SET MENU (or SET MENU on the front panel) repeatedly, you can select items in the same order as when pressing ▼.

4 Press < or > once to enter the setup mode of the selected item.

The last setting you adjusted appears on the video monitor or on the front panel display.

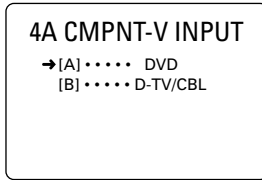
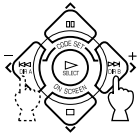

- When making adjustments through the front panel, turn the multi jog knob one step to either the left or the right to enter setup mode for the selected item.

Depending on the item, press ^/v to select a sub item.

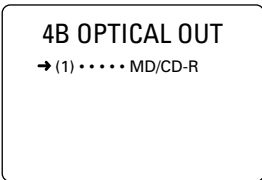
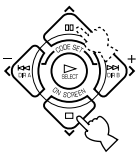

- When making adjustments through the front panel, press SET MENU.

5 Press < / > repeatedly to change the setting of the item.

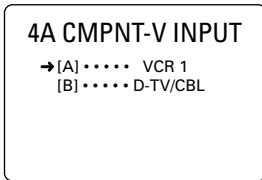
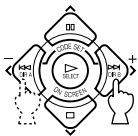

- When making adjustments through the front panel, turn the multi jog knob to change the settings.

6 Press ^/v repeatedly until the current DSP program appears or simply press one of the DSP program group button to exit from the SET MENU.

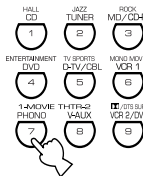
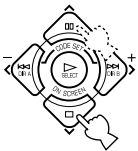

- When operating through the front panel, press SET MENU repeatedly until the DSP program name appears to exit from the SET MENU.

Memory back-up

The memory back-up circuit prevents the stored data from being lost even if this unit is set in the standby mode, the power cord is disconnected from the AC outlet, or the power supply is temporarily cut due to power failure. However, if the power is cut for more than one week, the settings of the SET MENU you adjusted will return to the factory settings. If so, adjust the items again.

1 SPEAKER SET (speaker mode settings)

Use this feature to select suitable output modes for your speaker configuration.

Notes

- When 96-kHz sampling digital signals are input to this unit, level adjustments in items 1B, 1D and 1E are possible, but those in items 1A, 1C are not affected.
- When 6CH INPUT is selected as the input source, level adjustments in items 1A through 1E are not affected.

1A CENTER SP (center speaker mode)

By adding a center speaker to your speaker configuration, the unit can provide good dialog localization for many listeners and superior synchronization of sound and images. The OSD shows a large, small or no center speaker depending on how you set this item.

Choices: LRG (large), SML (small), NONE
Initial setting: LRG

LRG

Select this if you have a large center speaker. The entire range of the center channel signal is directed to the center speaker.

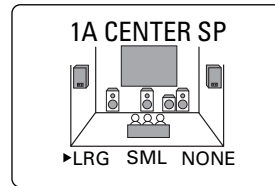

SML

Select this if you have a small center speaker. The low-frequency signals (90 Hz and below) of the center channel are directed to the speakers selected with "1D LFE/BASS OUT".

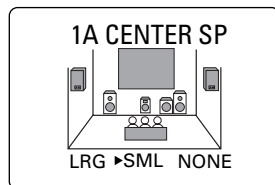

NONE

Select this if you do not have a center speaker. All of the center channel signals are directed to the left and right main speakers.

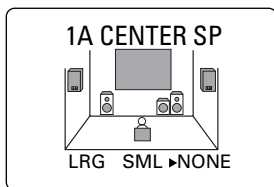
**1B MAIN SP (main speaker mode)**

The OSD shows large or small main speakers depending on how you set this item.

Choices: LARGE, SMALL

Initial setting: LARGE

LARGE

Select this if you have large main speakers. The entire range of the left and right main channel signal is directed to the left and right main speakers.

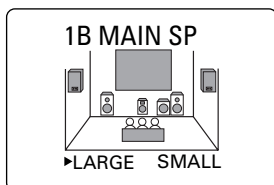
**SMALL**

Select this if you have small main speakers. The low-frequency signals (90 Hz and below) of the main channel are directed to the speakers selected with "1D LFE/BASS OUT".

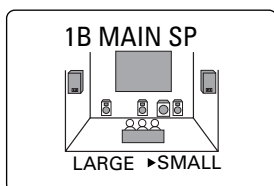
**Note**

- When you select MAIN for "1D LFE/BASS OUT", the low-frequency signals (90 Hz and below) of the main channel are directed to the main speakers even if you select SMALL for the main speaker mode.

1C REAR L/R SP (rear speaker mode)

The OSD shows large, small or no rear speakers depending on how you set this item.

Choices: LRG (large), SML (small), NONE

Initial setting: LRG

LRG

Select this if you have large left and right rear speakers or if a rear subwoofer is connected to the rear speakers. The entire range of the rear channel signal is directed to the left and right rear speakers.

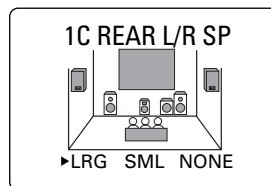
**SML**

Select this if you have small left and right rear speakers. The low-frequency signals (90 Hz and below) of the rear channel are directed to the speakers selected with "1D LFE/BASS OUT".

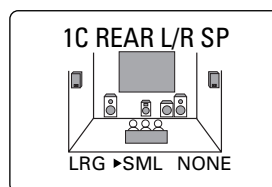
**NONE**

Select this if you do not have rear speakers.

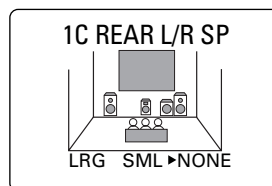

- This unit is set in the Virtual CINEMA DSP mode by selecting NONE for "1C REAR L/R SP".

■ 1D LFE/BASS OUT (bass out mode)

LFE signals carry low-frequency effects when this unit decodes a Dolby Digital or DTS signal. Low-frequency signals are defined as 90 Hz and below.

Choices: SWFR (subwoofer), MAIN, BOTH
Initial setting: BOTH

SWFR

Select this if you use a subwoofer. The LFE signals are directed to the subwoofer.

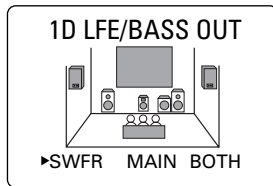

MAIN

Select this if you do not use a subwoofer. The LFE signals are directed to the main speakers.

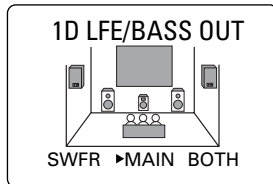

BOTH

Select this if you use a subwoofer and you want to mix the main channel low-frequency signals with the LFE signals.

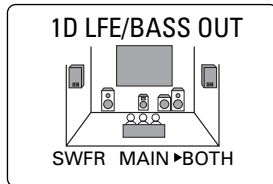

Notes

- When playing a 2-channel source (CD, MD, tape, video cassette etc.), select the BOTH position to direct low bass signals (below 90 Hz) to the SUBWOOFER jack.
- When you select SMALL (SML) for items 1A, 1B and 1C, the low-frequency signals (90 Hz and below) from those channels are added to the LFE and output to the subwoofer.

■ 1E MAIN LEVEL (main level mode)

Change this setting if you cannot match the output level of the center and rear speakers with the main speakers because of the unusually high-efficiency performance of the main speakers.

Choices: Normal, -10 dB
Initial setting: Normal

Normal

Normally select this setting.

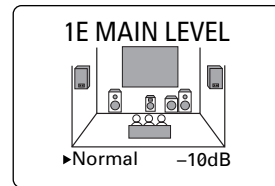

-10 dB

Select this if you cannot match the output level of your effect speakers with that of your main speakers when using the test tone. This setting decreases the main speaker output level to about one-third of the normal level.

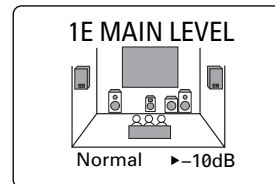

2 L/R BALANCE (balance of the left and right main speakers)

Use this feature to adjust the balance of the output level from the left and right main speakers.

Control range: 10 for L/R
Initial setting: 0

Press > to decrease the output level for the left main speaker. Press < for the right main speaker.

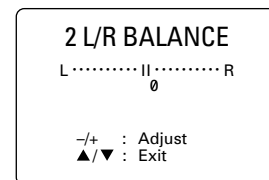

Note

- The L/R BALANCE setting also applies to when headphones are being used.

3 HP TONE CTRL (headphone tone control)

Use this feature to adjust the level of the bass and treble when you use your headphones.

Control range (dB): -6 to +3

Initial setting: 0 dB for both BASS and TRBL (treble)

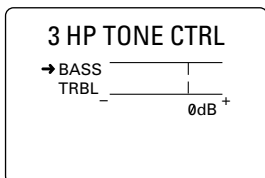

4 I/O ASSIGNMENT

It is possible to assign jacks according to the component to be used if this unit's COMPONENT VIDEO input jack or DIGITAL INPUT/OUTPUT jack settings (component names for jacks) differ from that component. This makes it possible to change the jack assignment and effectively connect more component.

Once you assign, you can select that component with INPUT ◀/▶ (or the input selector buttons).

■ 4A CMPNT-V INPUT (for the COMPONENT VIDEO jacks)

Initial settings: [A] DVD

[B] D-TV/CBL

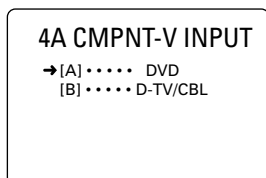

■ 4B OPTICAL OUT (for the OPTICAL OUTPUT jack)

Initial setting: (1) MD/CD-R

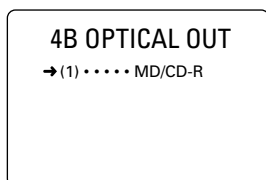

■ 4C OPTICAL IN (for the OPTICAL INPUT jacks)

Initial settings: (2) MD/CD-R

(3) DVD

(4) D-TV/CBL

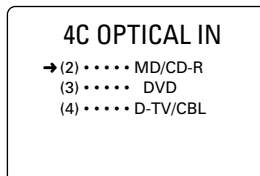

■ 4D COAXIAL IN (for the COAXIAL INPUT jack)

Initial setting: (5) CD

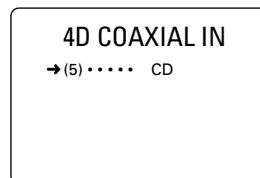

Note

- You cannot select an item more than once for the same type of jack.

5 INPUT MODE (initial input mode)

Use this feature to designate the input mode when turning on the power of this unit with the source component connected to more than one type of input jacks.

Choices: AUTO, LAST

Initial setting: AUTO

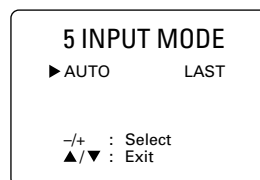

AUTO

Select this to allow this unit to automatically detect the type of input signal and select the appropriate input mode.

LAST

Select this to set this unit to automatically select the last input mode used for that source.

6 DOLBY D. SET (Dolby Digital set)

This setting is effective only when this unit decodes Dolby Digital signals.

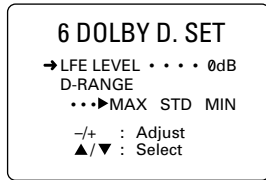

■ LFE LEVEL

Use this feature to adjust the output level of the LFE (low-frequency effect) channel when playing back a Dolby Digital signal. The LFE signal carries the low-frequency special effect sound which is only added to certain scenes.

Control value (dB): -20 to 0

Initial setting: 0 dB

Notes

- Adjust the LFE level according to the capacity of your subwoofer.
- Normally, around -6 dB to -8 dB is most suitable for listening at home.

■ D-RANGE (dynamic range)

Use this feature to adjust the dynamic range (the difference between the maximum level and the minimum level of sounds).

Choices: MAX, STD (standard), MIN

Initial setting: MAX

- Select MAX for feature films.
- Select STD for general use.
- Select MIN for listening to sources at an extremely low volume level.

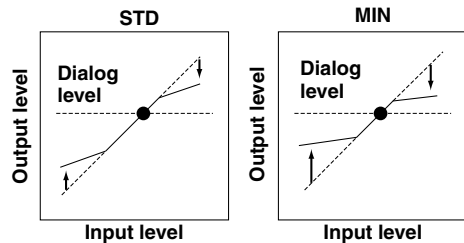
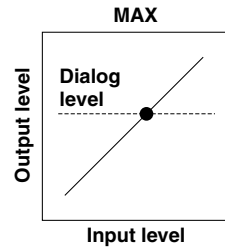

Note

- When you select MIN, the sound output may be faint because some Dolby Digital signals are not compatible with the minimum-level dynamic range. In this case, select MAX or STD.

7 DTS SET (DTS LFE level)

This setting is effective only when this unit decodes DTS signals.

Use this feature to adjust the output level of the LFE (low-frequency effect) channel when playing back a DTS signal. The LFE signal carries the low-frequency special effect sound which is only added to certain scenes.

Control range (dB): -10 to +10

Initial setting: 0 dB

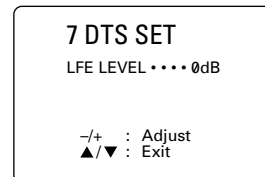

Note

- Adjust the LFE level according to the capacity of your subwoofer.

8 SP DELAY TIME

Use this feature to adjust the delay of the center channel sound. This feature works when this unit decodes a Dolby Digital or DTS signal. Ideally, the center speaker should be the same distance from the listening position as the left and right main speakers. However, in most home situations, the center speaker is placed in line with the main speakers. By delaying the sound from the center speaker, the apparent distance from the center speaker to the listening position can be adjusted to make it seem the same as the distance between the left and right main speakers to the listening position. Adjusting the delay time for the center speaker is especially important for giving depth to the dialog.

Control range (ms): 0 to 5

Initial setting: 0 ms

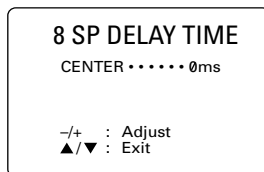

Center speaker image

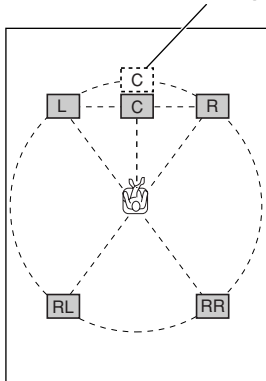

- Increasing the delay by 1 ms simulates moving the speaker about 30 cm (one foot) farther away from the actual position of the center speaker.

9 DISPLAY SET

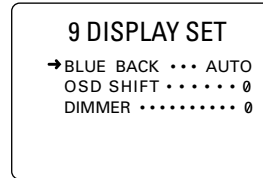

■ BLUE BACK

Selecting AUTO for the on-screen display setting displays a blue background when there's no video signal input. Nothing is displayed on the screen including the on-screen display if OFF is selected.

Initial setting: AUTO

■ OSD SHIFT (OSD off-set position)

This setting is used to adjust the vertical position of the OSD.

Control range: +5 (downward) to -5 (upward)

Initial setting: 0

Press > to lower the position of the OSD.

Press < to raise the position of the OSD.

■ DIMMER

You can adjust the brightness of the front panel display.

Control range: -4 to 0

Initial setting: 0

10 MEMORY GUARD

Use this feature to prevent accidental changes to DSP program parameter values and other settings on this unit.

Choices: ON, OFF

Initial setting: OFF



Select ON to protect the following features:

- DSP program parameters
- All SET MENU items
- Center, rear speakers and subwoofer levels
- The on-screen display (OSD) mode

Notes

- When "10 MEMORY GUARD" is set to ON, you cannot use the test tone.
- When "10 MEMORY GUARD" is set to ON, you cannot select any other SET MENU items.

ADJUSTING THE LEVEL OF THE EFFECT SPEAKERS

You can adjust the output level of each effect speaker (center, left and right rear and subwoofer) while listening to a music source.

Adjustment should be made with the remote control.

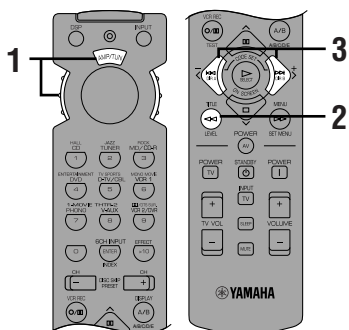

3 Press </> to adjust the speaker output level.

- The control range for the center or left and right rear speakers is from +10 dB to -10 dB.
- The control range for the subwoofer is from 0 dB to -20 dB.

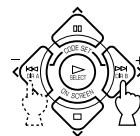

Notes

- If the speaker output mode is set to NONE, the output level of that speaker cannot be adjusted.
- When you adjust the output level with LEVEL, the settings you made with the test tone will be changed.
- To adjust speakers other than the subwoofer, the adjusting procedure using the test tone on page 22 is recommended.

1 Set the selector dial to the AMP/TUN (or DSP/TUN) position.



2 Press LEVEL repeatedly to select the speaker(s) you want to adjust.

Each time you press LEVEL, the selected speaker changes and appears on the front panel display and on the video monitor as follows: center, right rear, left rear and subwoofer.

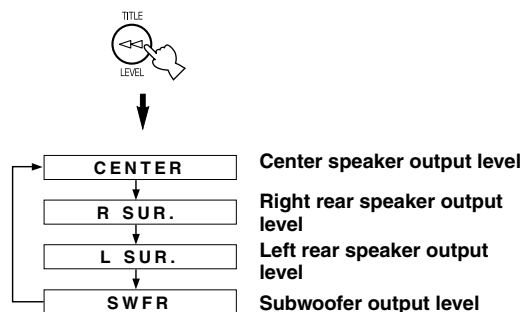

Memory back-up

The memory back-up circuit prevents the stored data from being lost even if this unit is set in the standby mode, the power cord is disconnected from the AC outlet, or the power supply is temporarily cut due to power failure. However, if the power is cut for more than one week, the output level of the effect speakers you adjusted will return to the factory settings. If so, adjust the output level again.



- Once you press LEVEL, you can also select the speaker(s) to be adjusted by pressing ∨. (Pressing ∧ changes the selection in the reverse order.)

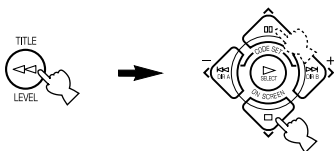

SLEEP TIMER

Use this feature to automatically set this unit in the standby mode after the amount of time you have set. The sleep timer is useful when you are going to sleep while this unit is playing or recording a source. The sleep timer also automatically turns off the external components connected to AC OUTLET(S).

The sleep timer can only be set with the remote control.

- The "SLEEP" indicator soon lights up on the front panel display after the sleep timer has been set. The display then returns to the previous indication.

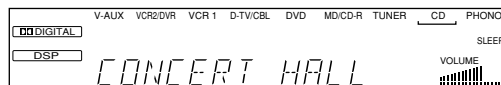

Setting the Sleep Timer

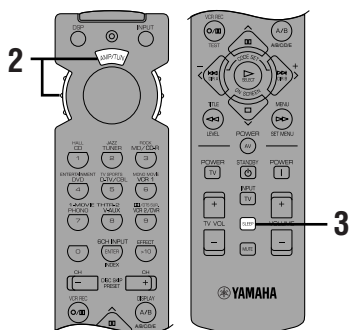

- Select a source and start playback on the source component.

- Set the selector dial to a position other than the TV position.



- Press SLEEP repeatedly to set the amount of time before this unit automatically turns off.



Each time you press SLEEP, the front panel display changes as shown below.

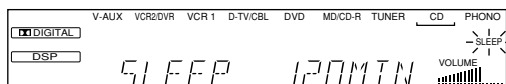
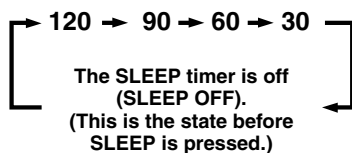

Canceling the Sleep Timer

- Press SLEEP repeatedly until "SLEEP OFF" appears on the front panel display.

After a few seconds, "SLEEP OFF" disappears, the "SLEEP" indicator goes off and the display returns to the previous indication.

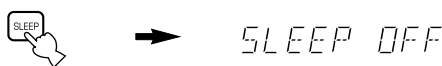

- The sleep timer setting can also be canceled by setting this unit in the standby mode by using STANDBY on the remote control (or STANDBY/ON on the front panel) or by disconnecting the AC power cord from the AC outlet.

REMOTE CONTROL FEATURES

It is possible to control this unit and other YAMAHA A/V components using the remote control supplied with this unit. It is also possible to control components from other manufacturers (or some YAMAHA components) by setting the proper manufacturer code (a signal assigned to each manufacturer and component).

Note

- For the notes on batteries, operating distance and names and functions of the remote control, refer to each description in this manual.

Selector Dial

Select the component (position) to be controlled by the remote control. For example, if the CD position is selected, the remote control is set in the CD operation mode, allowing the CD player to be controlled. When turning the selector dial, the position changes as follows:

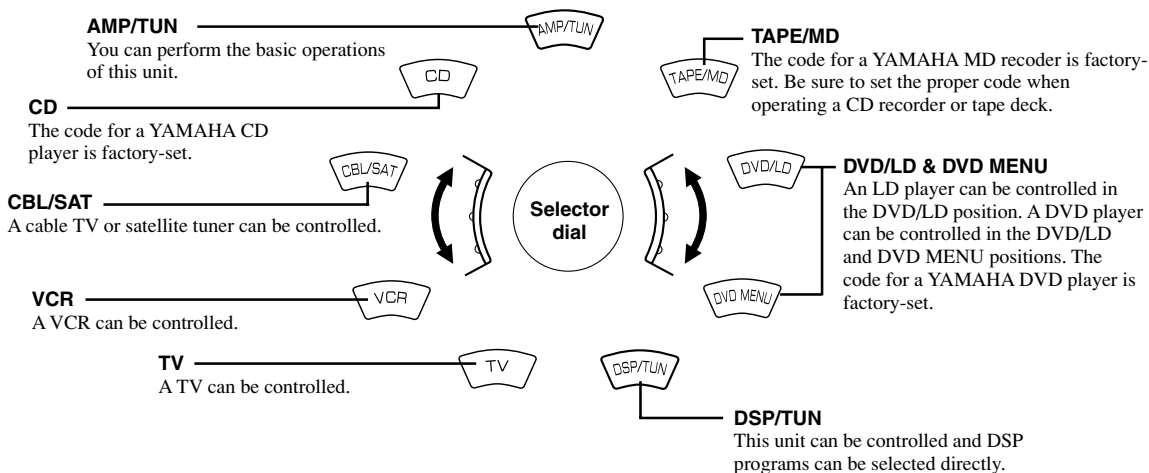

Notes

- The general operational buttons on the remote control differ depending on the position of the selector dial. See the following pages for details.
- When shipped from the factory, the YAMAHA manufacturer codes listed on page 46 are set for each dial position. If unable to operate your YAMAHA A/V component, please try using another YAMAHA code.

Commonly Used Buttons in Any Position of the Selector Dial

Regardless of the position of the selector dial, you can control this unit and your TV with the following buttons.

Note

- You have to set up the code for your TV in the TV position before you can control the TV.

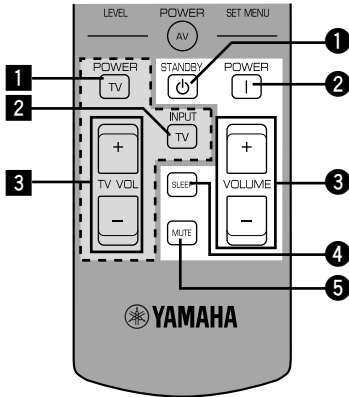

Controlling this unit

See "Remote Control".

- 1 STANDBY
- 2 POWER
- 3 VOLUME +/-
- 4 SLEEP

Note

- If you have set up the code for your TV and set the selector dial to the TV position, this button is used to set the sleep timer for the TV.

- 5 MUTE

Note

- If you have set up the code for your TV and set the selector dial to the TV position, this button is used to mute the TV sound.

Controlling your TV

- 1 TV POWER
- 2 TV INPUT
- 3 TV VOLUME +/-

Controlling the Components Connected to This Unit

The example below describes the procedure for controlling a YAMAHA CD player.

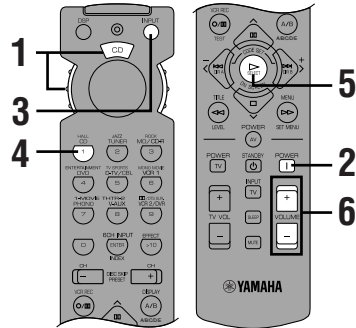

- 1 Set the selector dial to the CD position.



- 2 Turn on the power.



- 3 Press INPUT.

The indicator lights up for about 3 seconds.



- 4 Press CD while the indicator is lit.



- 5 Press .

See "Button Names and Functions in Each Position" for the CD player operation buttons.



- 6 Adjust the volume.



If you set the remote control with the manufacturer codes **listed from page i at the end of this manual**, you can control other brands of components. See "Setting the Manufacturer Codes" for details.

Button Names and Functions in Each Position

■ TAPE/MD position (tape deck, MD recorder or CD recorder)

Select the TAPE/MD position.

AV POWER
This button turns on the tape deck, MD recorder or CD recorder that has a remote control with a power button if you have set up the code for another manufacturer.

DIR A (tape)
This button selects the playing direction of deck A.
Skip - (MD/CD-R)

Rec/Pause (tape/MD)
Pause (MD/CD-R)

Play

Rewind (tape)
Search (MD/CD-R)

Numeric buttons (MD/CD-R)

INDEX (CD-R)

+10 (MD/CD-R)

Deck A/B (tape)
This button selects deck A or B on a double-cassette tape deck.

DISPLAY (MD/CD-R)

DIR B (tape)
This button selects the playing direction of deck B.

Skip + (MD/CD-R)

Stop

Fast forward (tape)
Search (MD/CD-R)

■ CD position

Select the CD position.

DISC SKIP -/+ (for a CD player with CD changer)

Play

Skip -

Search

Numeric buttons

INDEX

+10

DISPLAY

Pause
YAMAHA CD player (factory settings): Pause/Stop

Skip +

Stop
YAMAHA CD player (factory settings): Pause/Stop

Search

AV POWER
This button turns on the CD player that has a remote control with a power button if you have set up the code for another manufacturer.

☾ Pause/Stop function
• Press the button once to give a pause in operation and press once more to stop operation.

- The dark-shaded buttons do not function even if you have set up the manufacturer code.
- Some of them may not function depending on the component you have. In this case, use the original remote control supplied with your component.

DVD/LD position

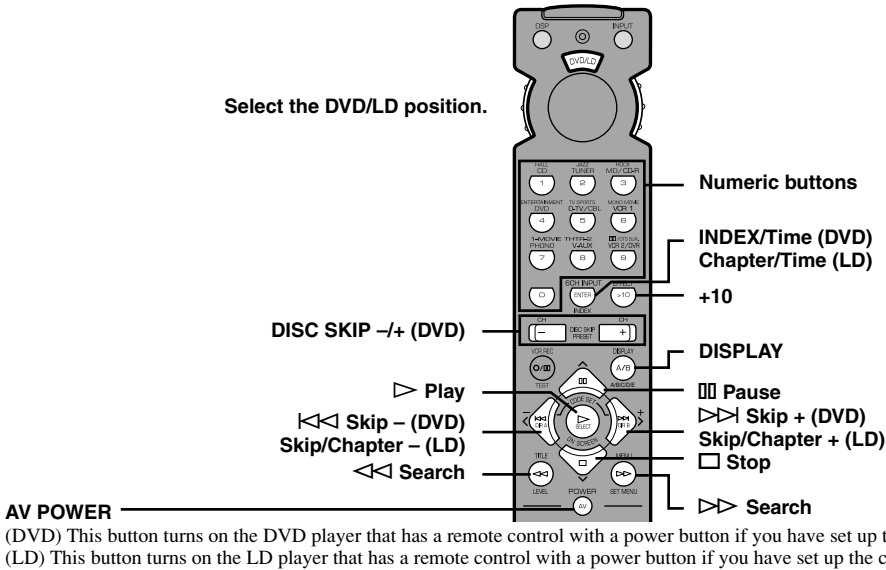

(DVD) This button turns on the DVD player that has a remote control with a power button if you have set up the code for another manufacturer.
 (LD) This button turns on the LD player that has a remote control with a power button if you have set up the code for another manufacturer.

DVD MENU position

Note

- DVD MENU operations cannot be performed for some DVD players.

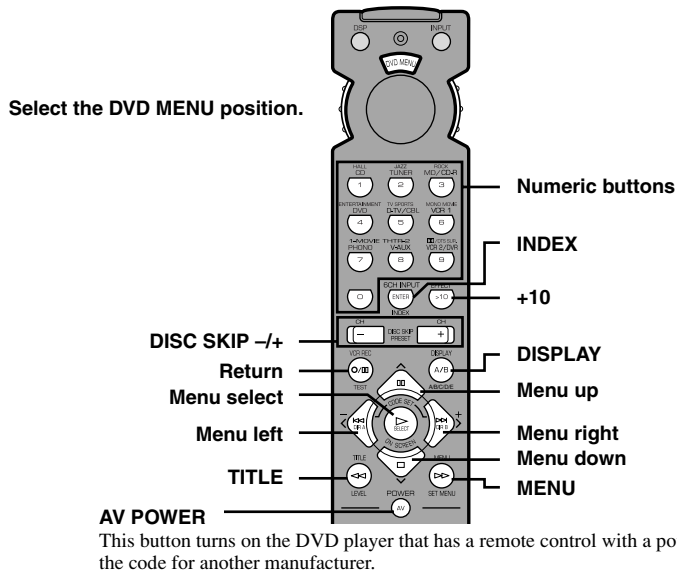

- The dark-shaded buttons do not function even if you have set up the manufacturer code.
- Some of them may not function depending on the component you have. In this case, use the original remote control supplied with your component.

■ VCR position

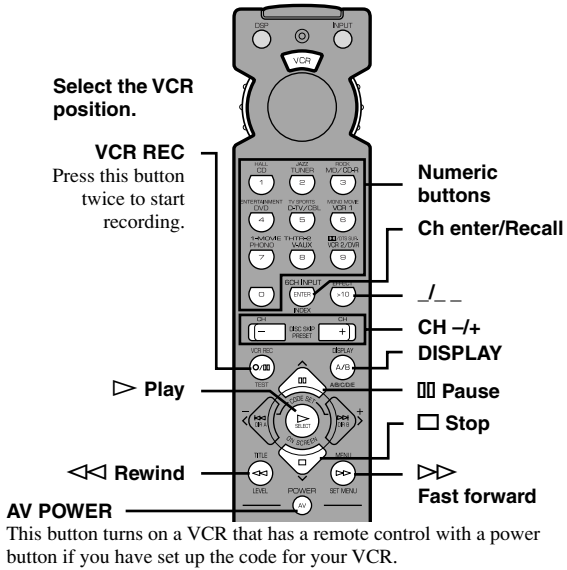

■ CBL/SAT position

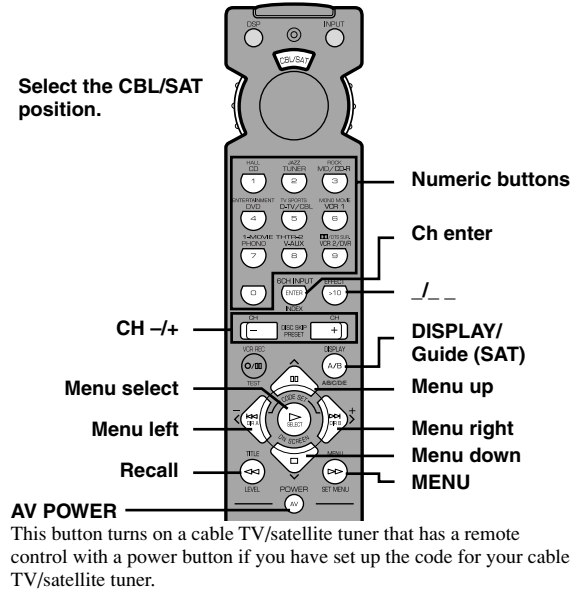

■ TV position

Note

- You can control your VCR if you have set up the code for it in the VCR position.

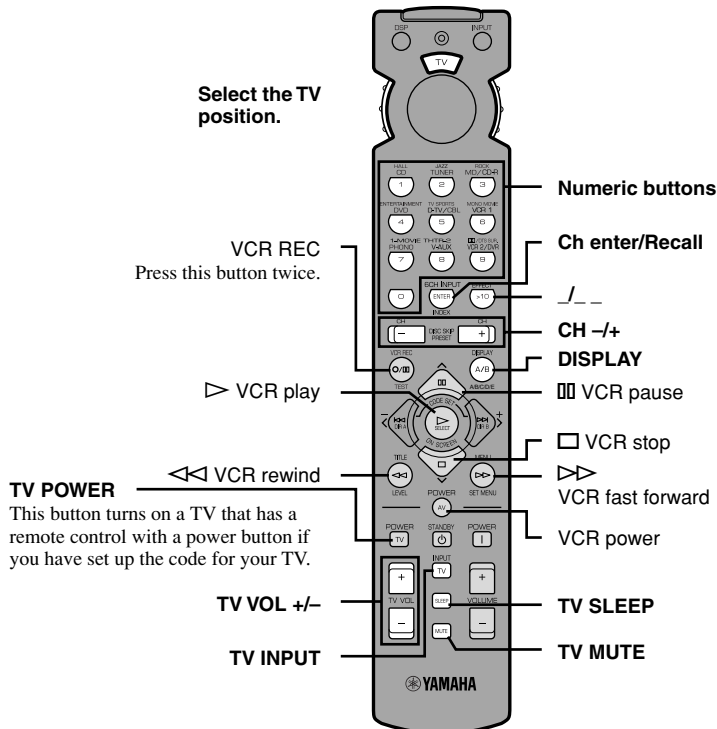

- The dark-shaded buttons do not function even if you have set up the manufacturer code.
- Some of them may not function depending on the component you have. In this case, use the original remote control supplied with your component.

Setting the Manufacturer Code

You can set up the code for the manufacturer of your component in each position of the selector dial.

1 Turn on your component to be used.

2 Set the selector dial to the desired position for the component (TAPE/MD, CD, DVD/LD, etc.).

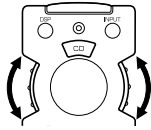

3 Press </> at the same time for about 4 seconds.

The indicator flashes twice.

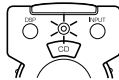
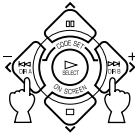

4 Use the numeric buttons to enter the four-digit manufacturer code for the component to be used. Make sure that the indicator flashes twice.

If the indicator does not flash or flashes rapidly several times, repeat step 3 and re-enter the code.

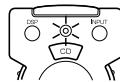
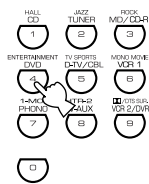

5 Press AV POWER (or any other button) to check if you have set up the code correctly.

If your component cannot be controlled with the remote control, try setting another code for the same manufacturer.



Notes

- You can set up only one code for one position.
- In the DVD/LD and DVD MENU positions: Be sure to set the selector dial to the DVD/LD position before entering the code for the DVD/LD player. You cannot set up the code for a DVD player when the selector dial is set to the DVD MENU position. The code set up in the DVD/LD position is also simultaneously set up in the DVD MENU position.
- If your component does not respond to any of the codes listed for the manufacturer, use the original remote control supplied with your component.

To use a second (and third) VCR

You can control a second (and third) VCR in the CBL/SAT and DVD MENU positions if a cable TV/satellite tuner or DVD player is not being used.

Note

- In order to set a second (and third) VCR in the DVD MENU position, it is necessary to first set up the code for an LD player in the DVD/LD position.

1 Turn on the VCR to be used.

2 Set the selector dial to the CBL/SAT or DVD MENU position.

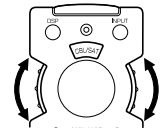

3 Press </> at the same time for about 4 seconds.

The indicator flashes twice.

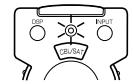
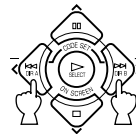

4 Use the numeric buttons to enter the four-digit code for the second (and third) VCR. Make sure that the indicator flashes twice.

If the indicator does not flash or flashes rapidly several times, repeat step 3 and re-enter the code.

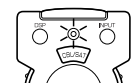
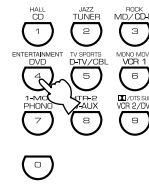

5 Press AV POWER (or any other button) to check if you have set up the code correctly.

If the VCR cannot be controlled with the remote control, try setting another code for the same manufacturer.



Returning to the Factory Setting

To return to the factory-set codes in all positions

1 Press **</>** at the same time for about 4 seconds.

The indicator flashes twice.

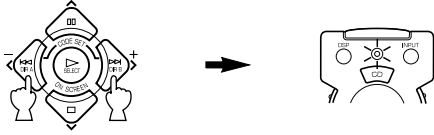

2 Enter the code number "9990".

Make sure that the indicator flashes twice.

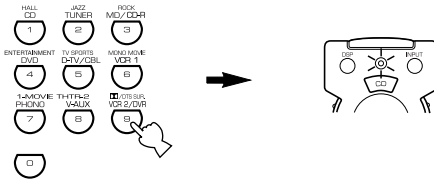

To return to the factory-set codes in each position

1 Set the selector dial to the position for the component to be returned to the factory setting.

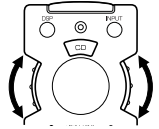

2 Press **</>** at the same time for about 4 seconds.

The indicator flashes twice.

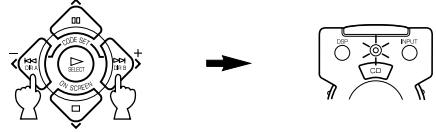

3 Enter the code number "0000".

Make sure that the indicator flashes twice.

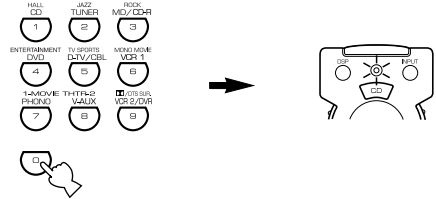

The following codes are factory set.

Selector dial position	Component	Code	Set component	Set code
TV	TV	0101		
CBL/SAT	Satellite tuner	0006		
VCR	VCR	0002		
DVD/LD	DVD player	0008 (YAMAHA DVD player)		
CD	CD player	0005 (YAMAHA CD player)		
TAPE/MD	MD recorder	0024 (YAMAHA MD recorder)		

We recommend that you write all the code numbers you have set on the table above.

SOUND FIELD PROGRAM

A digital sound field processor (DSP) based on the latest YAMAHA technology is built into this unit. It is possible to play back various sound fields for the source you are listening to.

Note

- Regardless of the program name and characteristics listed in the table below, select the sound field program that sounds best to you.

Hi-Fi DSP Programs

■ For audio sources: Nos. 1 to 4

No.	Program (group)	Sub-program	Features
1	CONCERT HALL	—	A large round concert hall with a rich surround effect. Pronounced reflections from all directions emphasize the extension of sounds. The sound field has a great deal of presence, and your virtual seat is near the center, close to the stage.
2	JAZZ CLUB	—	This is the sound field at stage front in “The Bottom Line”, a famous New York jazz club. The floor can seat 300 people to the left and right in a sound field offering a real and vibrant sound.
3	ROCK CONCERT	—	The ideal program for lively, dynamic rock music. The data for this program was recorded at LA’s “hottest” rock club. The listener’s virtual seat is at the center-left of the hall.
4	ENTERTAINMENT	DISCO	This program recreates the acoustic environment of a lively disco in the heart of a big city. The sound is dense and highly concentrated. It is also characterized by a high-energy, “immediate” sound.
		5CH STEREO	Using this program increases the listening position range. This is a sound field suitable for background music at parties.

Note

- Reverberations (sound effects) for realizing the sound field and unprocessed stereo from the left and right main speakers is output. The sound is not output from the center speaker. (The sound is output when one of these programs is selected while playing a source encoded with a Dolby Digital or DTS signal. If 5CH STEREO is selected, the sound is output from all speakers regardless of the input source.)

CINEMA DSP Programs

■ For audio-video sources: Nos. 4 to 6

No.	Program (group)	Sub-program	Features
4	ENTERTAINMENT	GAME	This program adds a deep and spatial feeling to video game sounds.
5	TV SPORTS	—	Although the presence sound field is relatively narrow, the surround sound field employs the sound environment of a large concert hall. With this program, you can enjoy watching various TV programs such as news, variety shows, music programs or sports programs. In a stereo broadcast of a sports game, the commentator is oriented at the center position, and the shouts and the atmosphere in the stadium spread on the surround side, while their spread to the rear is properly restrained.
6	MONO MOVIE	—	This program is provided for reproducing monaural video sources (such as old movies). The program produces the optimum reverberation to create sound depth by using only the presence sound field.

■ For movie programs: Nos. 7 to 9

No.	Program (group)	Sub-program		Input source	Features			
7	MOVIE THEATER 1	SPECTACLE	70 mm SPECTACLE	Analog, PCM, Dolby Digital in 2-channel	This program creates the extremely wide sound field of a 70-mm movie theater. It precisely reproduces the source sound in detail, making both the video and the sound field incredibly real. This is ideal for any kind of video source encoded with Dolby Surround, Dolby Digital or DTS (especially large-scale movie productions).			
			DGTL SPECTACLE	Dolby Digital (5.1-channel)				
			DTS SPECTACLE	DTS				
		SCI-FI	70 mm SCI-FI	Analog, PCM, Dolby Digital in 2-channel		This program clearly reproduces dialog and sound effects in the latest sound form of science fiction films, thus creating a broad and expansive cinematic space amid the silence. You can enjoy science fiction films in a virtual-space sound field that includes Dolby Surround, Dolby Digital and DTS-encoded software employing the most advanced techniques.		
			DGTL SCI-FI	Dolby Digital (5.1-channel)				
			DTS SCI-FI	DTS				
8	MOVIE THEATER 2	ADVENTURE	70 mm ADVENTURE	Analog, PCM, Dolby Digital in 2-channel	This program is ideal for precisely reproducing the sound design of the newest 70-mm and multichannel soundtrack films. The sound field is made to be similar to that of the newest movie theaters, so the reverberations of the sound field itself are restrained as much as possible.			
			DGTL ADVENTURE	Dolby Digital (5.1-channel)				
			DTS ADVENTURE	DTS				
		GENERAL	70 mm GENERAL	Analog, PCM, Dolby Digital in 2-channel		This program is for reproducing sounds from 70-mm and multichannel soundtrack films, and is characterized by a soft and extensive sound field. The presence sound field is relatively narrow. It spatially spreads all around and toward the screen, restraining the echo effect of conversations without losing clarity. For the surround sound field, the harmony of music or chorus sounds beautifully in a wide space at the rear of the sound field.		
			DGTL GENERAL	Dolby Digital (5.1-channel)				
			DTS GENERAL	DTS				
		9	Dolby Digital/DTS SURROUND	NORMAL	PRO LOGIC/NORMAL		Analog, PCM, Dolby Digital in 2-channel	The built-in decoder precisely reproduces sounds and sound effects from sources. The highly efficient decoding process improves crosstalk and channel separation, and makes sound positioning smoother and more precise. In this program, the digital sound field processor is not turned on.
					DOLBY DIGITAL/NORMAL		Dolby Digital (5.1-channel)	
					DTS DIGITAL SUR./NORMAL		DTS	
ENHANCED	PRO LOGIC/ENHANCED			Analog, PCM, Dolby Digital in 2-channel	This program ideally simulates the multi-surround speaker systems of the 35-mm film theaters. Dolby Pro Logic decoding, Dolby Digital decoding or DTS decoding and digital sound field processing create precise effects without altering the original sound orientation. The surround effects produced by this sound field wrap around the viewer naturally from the back to the left and right, and toward the screen.			
	DOLBY DIGITAL/ENHANCED			Dolby Digital (5.1-channel)				
	DTS DIGITAL SUR./ENHANCED			DTS				

Notes

- The “ DSP” indicator does not light up when selecting the sub-program “NORMAL” of the Dolby Digital/DTS SURROUND program.
- If “1A CENTER SP” on the SET MENU is set to NONE, no sound is output from the center speaker.
- The effect sound is output from the main speakers when a monaural source is played with CINEMA DSP program groups 4 (GAME) and 5 to 8.

■ MOVIE THEATER 1 and 2

Most commercially available movie software has 4-channel (left, center, right and surround) sound information encoded by Dolby Surround matrix processing and stored on the left and right tracks. These signals are processed by the Dolby Pro Logic decoder. The MOVIE THEATER programs are designed to recreate the spaciousness and delicate nuances of sound that tend to be lost in the encoding and decoding processes.

The 6-channel soundtracks found on 70-mm film produce precise sound field localization and rich, deep sound without using matrix processing. This unit's MOVIE THEATER 70 mm programs provide the same quality of sound and sound localization that 6-channel soundtracks do.

When the input source is analog, PCM or encoded with Dolby Digital in 2-channel

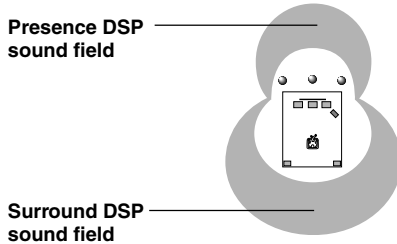

These programs express an immense sound field and a large surround effect. They also give depth to the sound from the main speakers to recreate the realistic sound of a Dolby Stereo theater.

70 mm SPECTACLE

70 mm SCI-FI

70 mm ADVENTURE

70 mm GENERAL

The built-in Dolby Digital or DTS decoder brings the professional-quality sound designed for movie theaters into your home. With the unit's MOVIE THEATER programs, you can recreate a dynamic sound that gives you the feeling of being at a public theater in your listening room by using Dolby Digital or DTS technology.

When the input source is encoded with Dolby Digital (5.1-channel) or DTS (Tri-Field CINEMA DSP)

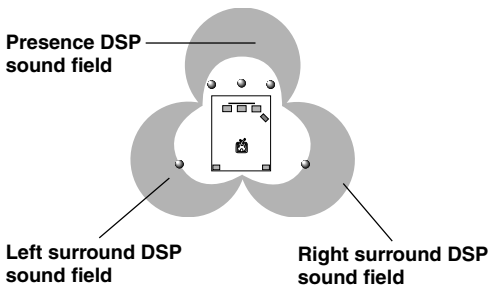

These programs use YAMAHA's tri-field DSP processing on each of the Dolby Digital or DTS signals for the front, left surround and right surround channels. This processing enables this unit to reproduce the immense sound field and surround expression of a Dolby Digital- or DTS-equipped movie theater without sacrificing the clear separation of all channels.

DGTL SPECTACLE

DTS SPECTACLE

DGTL SCI-FI

DTS SCI-FI

DGTL ADVENTURE

DTS ADVENTURE

DGTL GENERAL

DTS GENERAL



- If a Dolby Digital signal or DTS signal is input when the input mode is set to AUTO, the DSP program will be automatically switched to the Dolby Digital playback sound field or DTS playback sound field.

SOUND FIELD PROGRAM PARAMETER EDITING

What is a sound field?

What really creates the rich, full tones of a live instrument are the multiple reflections from the walls of the room. In addition to making the sound “live”, these reflections enable us to tell where the player is situated, and the size and shape of the room in which we are sitting.

■ Elements of a sound field

In any environment, in addition to the direct sound coming straight to our ears from the player’s instrument, there are two distinct types of sound reflections that combine to make up the sound field:

Early reflections

Reflected sounds reach our ears extremely rapidly (50 ms – 100 ms after the direct sound), after reflecting from one surface only — for example, from the ceiling or a wall. These reflections fall into specific patterns for any particular environment, and provide vital information to our ears. Early reflections actually add clarity to the direct sound.

Reverberations

These are caused by reflections from more than one surface — walls, ceiling, the back of the room — so numerous that they merge together to form a continuous sonic “afterglow”. They are non-directional, and lessen the clarity of the direct sound.

Direct sound, early reflections and subsequent reverberation taken together help us to determine the subjective size and shape of the room, and it is this information that the digital sound field processor reproduces in order to create sound fields.

If you could create the appropriate early reflections and subsequent reverberations in your listening room, you would be able to create your own listening environment. The acoustics in your room could be changed to those of a concert hall, a dance floor, or virtually any size room at all. This ability to create sound fields at will is exactly what YAMAHA has done with the digital sound field processor.

Sound Field Program Parameters

DSP programs consist of some parameters to determine the apparent room size, reverberation time, distance from you to the performer, etc. In each program, these parameters are set with values precisely calculated by YAMAHA to create a sound field unique to the program. It is recommended to use DSP programs without changing the values of parameters; however, this unit also allows you to create your own sound fields. Starting with one of the built-in programs, you can adjust those parameters.

Each DSP program has a set of parameters that allow you to change the characteristics of the acoustic environment to precisely create the effect you want. These parameters correspond to the many natural acoustic factors that create the sound field you experience in an actual concert hall or other listening environment. The size of the room, for example, affects the length of time between the early reflections. The “ROOM SIZE” parameter provided in many of the DSP programs alters the timing between these reflections, thus changing the shape of the “room” you are listening. In addition to room size, the shape of the room and the characteristics of its surfaces have a significant effect on the final sound. Surfaces that absorb sound, for example, cause the reflections and reverberations to die out more quickly, while highly reflective surfaces allow the reflections to carry on for a longer period of time. The digital sound field parameters allow you to control these and many other factors that contribute to your personal sound field, allowing you to essentially “redesign” the concert halls, theaters, etc. provided to create custom-tailored listening environments that ideally match your mood and music.

See “Sound Field Parameter Descriptions”.

Changing Parameter Settings

Although it is possible to enjoy playback on your system without changing default setting parameters for the sound field program, it is also possible to enjoy specifically tailor the sound field program to the characteristics of the source and the acoustics of the listening room.

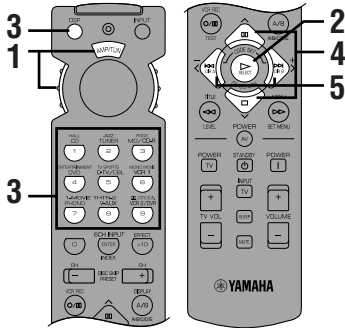

1 Set the selector dial to the DSP/TUN (or AMP/TUN) position.

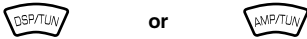

2 Turn on the video monitor and press ON SCREEN repeatedly to select the full display mode.



3 Select a DSP program you want to adjust.

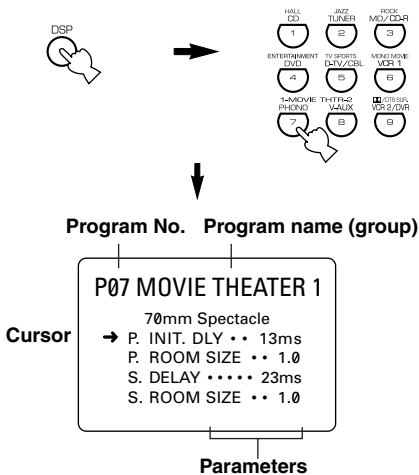

Example of the MOVIE THEATER 1

4 Press \swarrow/\searrow to select the parameter.

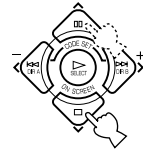

5 Press \langle / \rangle to change the parameter value.

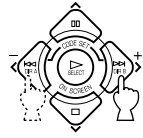

• When you set the parameter to a value other than the factory-set value, an asterisk mark (*) appears by the parameter name on the video monitor.

6 Repeat steps 3 to 5 above as necessary to change other program parameters.

Memory back-up

The memory back-up circuit prevents the stored data from being lost even if this unit is set in the standby mode, the power cord is disconnected from the AC outlet, or the power supply is temporarily cut due to power failure. However, if the power is cut for more than one week, the parameter value you edited will return to the factory setting. If so, edit the parameter value again.

Resetting a Parameter to the Factory-set Value

Select the parameter you want to reset. Then press and hold \langle or \rangle until the value temporarily stops at the factory-set value. The asterisk mark (*) by the parameter name disappears on the video monitor.

Notes

- The available parameters may be displayed on more than one OSD page for some of the programs. To scroll through pages, press \swarrow/\searrow .
- You cannot change parameter values when “10 MEMORY GUARD” on the SET MENU is set to ON. If you want to change the parameter values, set “10 MEMORY GUARD” to OFF.

Sound Field Parameter Descriptions

You can adjust the values of certain sound field parameters so the sound fields are recreated accurately in your listening room.

Note

- Not all of the following parameters can be found in every program.

■ INIT.DLY (initial delay) (P.INIT.DLY — for the presence sound field)

Function: This parameter changes the apparent distance from the sound source by adjusting the delay between the direct sound and the first reflection heard by the listener.

Control range: 1 – 99 msec

Description: The smaller the value, the closer the sound source seems to the listener. The larger the value, the farther the apparent distance seems. For a small room, this parameter would be set to a small value, for a large room, set it to a large value.

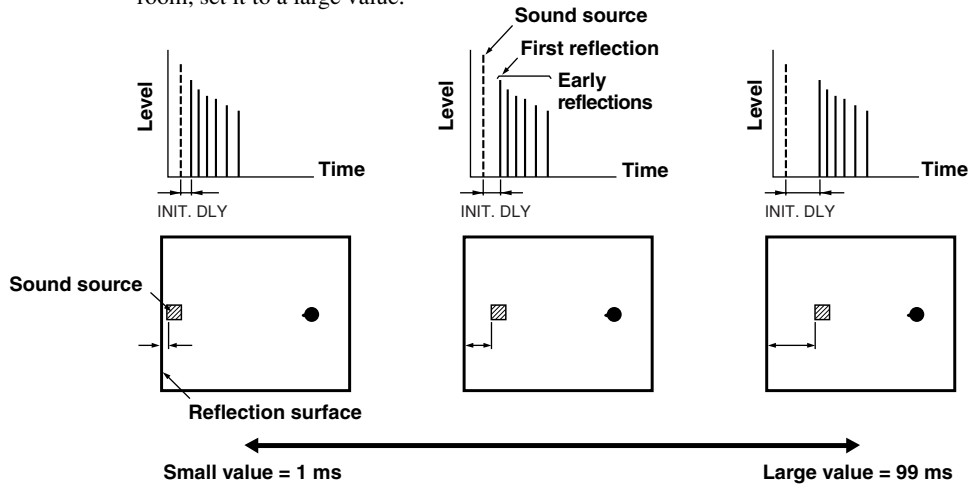

■ ROOM SIZE (P.ROOM SIZE — for the presence sound field)

Function: This parameter adjusts the apparent size of the surround sound field. The larger the value, the larger the surround sound field becomes.

Control range: 0.1 – 2.0

Description: As the sound is repeatedly reflected around a room, the larger the hall is, the longer the time between the original reflected sound and the subsequent reflections. By controlling the time between the reflected sounds, you can change the apparent size of the virtual venue. Changing this parameter from one to two, doubles the apparent length of the room.

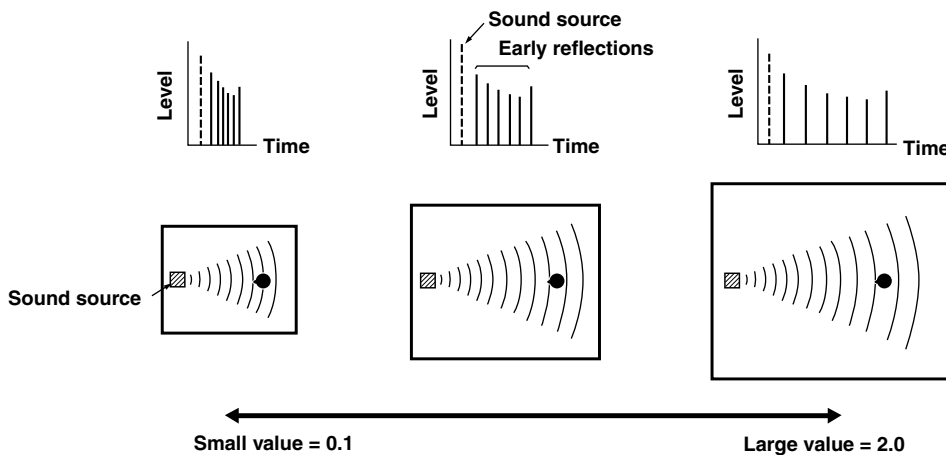

■ LIVENESS

Function: This parameter adjusts the reflectivity of the virtual walls in the hall by changing the rate at which the early reflections decay.

Control range: 0 – 10

Description: The early reflections of a sound source decay much faster in a room with acoustically absorbent wall surfaces than in one which has highly reflective surfaces. A room with acoustically absorbent surfaces is referred to as “dead,” while a room with highly reflective surfaces is referred to as “live”. The “LIVENESS” parameter lets you adjust the early reflection decay rate, and thus the “liveness” of the room.

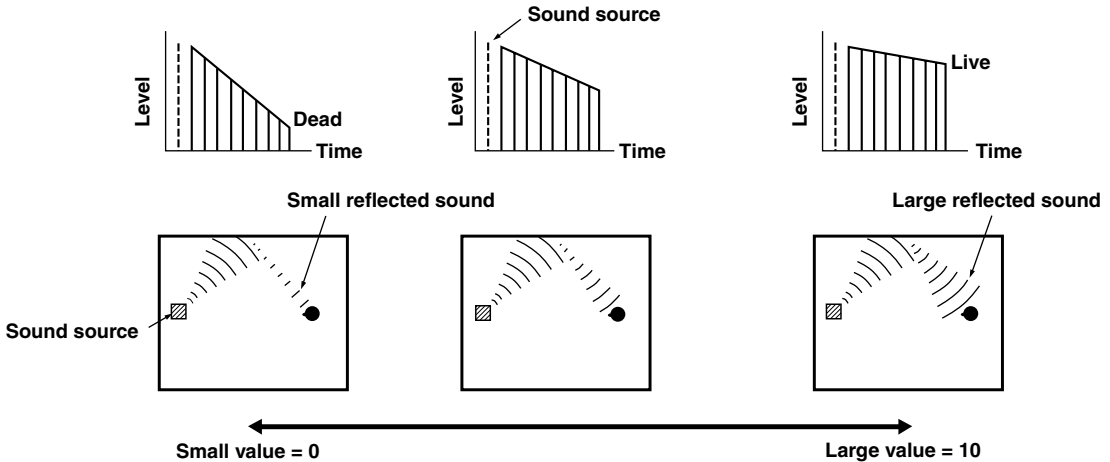

■ S.DELAY (surround delay)

Function: This parameter adjusts the delay between the direct sound and the first reflection in the surround sound field.

Control range: 0 – 49 msec (The range depends on the signal format.)

■ S.INIT.DLY (surround initial delay)

Function: This parameter adjusts the delay between the direct sound and the first reflection on the surround side of the sound field. You can only adjust this parameter when at least two front channels and two rear channels are used.

Control range: 1 – 49 msec

■ **S.ROOM SIZE (surround room size)**

Function: This parameter adjusts the apparent size of the surround sound field.

Control range: 0.1 – 2.0

■ **S.LIVENESS (surround liveness)**

Function: This parameter adjusts the apparent reflectivity of the virtual walls in the surround sound field.

Control range: 0 – 10

■ **CT.DELAY (center delay)**

Function: These parameters adjust the sound delay for each channel in 5 channel stereo mode.

Control range: 0 – 50 msec

■ **LS.DELAY (left surround delay)**

Function: These parameters adjust the sound delay for each channel in 5 channel stereo mode.

Control range: 0 – 50 msec

■ **RS.DELAY (right surround delay)**

Function: These parameters adjust the sound delay for each channel in 5 channel stereo mode.

Control range: 0 – 50 msec

TROUBLESHOOTING

Refer to the chart below when the unit does not function properly. If the problem you are experiencing is not listed below or if the instruction below does not help, set this unit in the standby mode, disconnect the power cord and contact the nearest authorized YAMAHA dealer or service center.

■ General

Problem	Cause	Remedy	Refer to page
The unit fails to turn on when STANDBY/ON (or POWER) is pressed, or enters in the standby mode soon after the power has been turned on.	The power cord is not connected or the plug is not completely inserted.	Firmly connect the power cord.	19
	The IMPEDANCE SELECTOR switch on the rear panel is not fully set to the left or right position.	Set the switch fully to the left or right position when the unit is in the standby mode.	19
	The protection circuitry has been activated.	Make sure all speaker wire connections on this unit and on all speakers are secure and that the wire for each connection does not touch anything other than its respective connection.	16, 17
On-screen display does not appear.	The setting for the on-screen display is set to "DISPLAY OFF".	Select the full display or short display mode.	20
	The BLUE BACK setting under "9 DISPLAY SET" on the SET MENU is set to OFF, and no video signal is input to this unit.	Set BLUE BACK to AUTO to always show the OSD.	37
No sound and/or no picture.	Incorrect input or output cable connections.	Connect the cables properly. If the problem persists, the cables may be defective.	12 – 15
	An appropriate input source has not been selected.	Select an appropriate input source with INPUT < /▷ or 6CH INPUT (or the input selector buttons).	24
	The speaker connections are not secure.	Secure the connections.	16, 17
	The main speakers to be used have not been selected properly.	Select the main speakers with SPEAKERS A and/or B.	24
	The volume is turned down.	Turn up the volume.	25
	The sound is muted.	Press MUTE or any operation buttons to cancel a mute and adjust the volume.	25
	Digital signals other than PCM audio, Dolby Digital or DTS signal which this unit cannot reproduce are being input to this unit by playing a CD-ROM, etc.	Play a source whose signals this unit can reproduce.	—
The picture does not appear.	The output and input for the video are connected to different types of video jacks.	Make connections using the same type of jack (between composites, S-VIDEOS, or components) for both the input and output.	14, 15
The sound suddenly goes off.	The protection circuit has been activated because of a short circuit, etc.	Check the IMPEDANCE SELECTOR switch is set to the appropriate position and then turn the unit back on.	19
		Check the speaker wires are not touching each other and then turn the unit back on.	16, 17
	The sleep timer has functioned.	Turn on the power, and play the source again.	39
	The sound is muted.	Press MUTE or any operation buttons to cancel a mute and adjust the volume.	25
Only the speaker on one side can be heard.	Incorrect cable connections.	Connect the cables properly. If the problem persists, the cables may be defective.	12 – 17

Problem	Cause	Remedy	Refer to page
No sound from the effect speakers.	The sound effect is off.	Press EFFECT to turn it on.	29
	A Dolby Surround, Dolby Digital or DTS decoding DSP program is being used with material not encoded with Dolby Surround, Dolby Digital or DTS.	Select another DSP program.	47, 48
	A 96-kHz sampling digital signal is being input to this unit.		25
No sound from the center speaker.	The output level of the center speaker is set to minimum.	Raise the level of the center speaker.	38
	“1A CENTER SP” on the SET MENU is set to NONE.	Select the appropriate mode for your center speaker.	32
	One of the Hi-Fi DSP programs (1 to 4) has been selected.	Select another DSP program.	47, 48
	The source encoded with a Dolby Digital or DTS signal does not have a center channel signal.		—
No sound from the rear speakers.	The output level of the rear speakers is set to minimum.	Raise the output level of the rear speakers.	38
	A monaural source is being played with the program 9.	Select another DSP program.	47, 48
No sound from the subwoofer.	“1D LFE/BASS OUT” on the SET MENU is set to MAIN when a Dolby Digital or DTS signal is being played.	Select SWFR or BOTH.	34
	“1D LFE/BASS OUT” on the SET MENU is set to SWFR or MAIN when a 2-channel source is being played.	Select BOTH.	34
	The source does not contain low bass signals (90 Hz and below).		—
Poor bass reproduction.	“1D LFE/BASS OUT” on the SET MENU is set to SWFR or BOTH and your system does not include a subwoofer.	Select MAIN.	34
	The output mode for each speaker (main, center or rear) on the SET MENU does not match your speaker configuration.	Select the appropriate output mode for each speaker based on the size of the speakers in your configuration.	32, 33
A “humming” sound can be heard.	Incorrect cable connections.	Firmly connect the audio plugs. If the problem persists, the cables may be defective.	12 – 15
	No connection from the turntable to the GND terminal.	Connect the grounding cord of your turntable to the GND terminal of this unit.	12, 13
The volume level is low while playing a record.	The record is being played on a turntable with an MC cartridge.	The turntable should be connected to the unit through an MC-head amplifier.	12

Problem	Cause	Remedy	Refer to page
The volume level cannot be increased, or the sound is distorted.	The component connected to the REC OUT jacks of this unit is turned off.	Turn on the power to the component.	12
The effect and surround sounds cannot be recorded.	It is not possible to record the effect and surround sounds by a recording component.		30
A source cannot be recorded by a digital recording component connected to the DIGITAL OUTPUT jack of this unit.	A source component is only connected to the analog input jacks of this unit.	Connect the source component to the digital input jacks of this unit.	12 – 15
The sound field parameters and some other settings on this unit cannot be changed.	“10 MEMORY GUARD” on the SET MENU is set to ON.	Select OFF.	37
This unit does not operate properly.	The internal microcomputer has been frozen by an external electric shock (such as lightning or excessive static electricity) or by a power supply with low voltage.	Disconnect the AC power cord from the outlet and then plug it in again after about 30 seconds.	—
The sound is degraded when listening with headphones connected to a tape deck or CD player that is connected to this unit.	This unit is in the standby mode.	Turn on the power of the unit.	—
There is noise interference from digital or high-frequency equipment, or the unit.	The unit is too close to the digital or high-frequency equipment.	Move the unit further away from such equipment.	—

■ Remote control

Problem	Cause	Remedy	Refer to page
The remote control does not work nor function properly.	Wrong distance or angle.	The remote control will function within a maximum range of 6 m (20 feet) and no more than 30 degrees off-axis from the front panel.	8
	Direct sunlight or lighting (from an inverter type of fluorescent lamp, etc.) is striking the remote control sensor of this unit.	Reposition the unit.	—
	The batteries are weak.	Replace all batteries with new ones.	3
The unit or other component cannot be controlled.	The component to be controlled has not been selected.	Set the selector dial to the appropriate position, corresponding to the component to be controlled.	40
	The remote control cannot control system components.		—
	The manufacturer code has not been set up properly.	Enter the code again.	45
		Try setting another code for the same manufacturer.	
Depending on the manufacturer or the model, some components cannot be controlled with this unit's remote control even though the code has been set up properly.	Use the original remote control supplied with your component.	—	

After this unit has been exposed to a strong external electric shock (such as lightning and strong static electricity) or if you mishandle the operation of this unit, it may not function properly. In these cases, set this unit in the standby mode, disconnect the power cord, plug it back in after 30 seconds, and start operating.

SPECIFICATIONS

AUDIO SECTION

- Minimum RMS Output Power for Main, Center, Rear
 - 20 Hz to 20 kHz, 0.06% THD, 8 ohms 90 W
 - 1 kHz, 0.06% THD, 8 ohms 100 W
- DIN Standard Output Power
 - [Europe model only]
 - 1 kHz, 0.7% THD, 4 ohms 130 W
- IEC Output Power
 - [Europe model only]
 - 1 kHz, 0.06% THD, 8 ohms 100 W
- Maximum Power (EIAJ)
 - [China and General models only]
 - 1 kHz, 10% THD, 8 ohms 115 W
- Dynamic Power (IHF)
 - 8/6/4/2 ohms 120/140/175/210 W
- Damping Factor
 - 20 Hz to 20 kHz, 8 ohms 80 or more
- Frequency Response
 - CD to Main L/R 10 Hz to 100 kHz, -3 dB
- RIAA Equalization Deviation
 - PHONO (MM) ±0.5 dB
- Total Harmonic Distortion
 - PHONO MM (20 Hz to 20 kHz, 1 V, REC OUT) 0.02% or less
 - CD, etc. (20 Hz to 20 kHz, 45 W, 8 ohms, Main L/R) 0.06% or less
- Signal to Noise Ratio (IHF-A Network)
 - PHONO MM to REC OUT (5 mV, shorted)
 - [Europe and U.K. models] 81 dB or more
 - [China and General models] 86 dB or more
 - CD (250 mV, shorted) to Main L/R, Effect Off 100 dB or more
- Residual Noise (IHF-A Network)
 - Main L/R 150 µV or less
- Channel Separation (1 kHz/10 kHz)
 - CD (5.1 kohms terminated) to Main L/R 60 dB/45 dB
- Tone Control (Main L/R)
 - BASS Boost/Cut ±10 dB/50 Hz
 - TREBLE Boost/Cut ±10 dB/20 kHz
 - BASS EXTENSION +6 dB/60 Hz
- Phones Output 400 mV/560 ohms
- Input Sensitivity
 - CD, etc 150 mV/47 kohms
 - PHONO 2.5 mV/47 kohms
 - 6CH INPUT 150 mV/47 kohms
- Maximum Input Signal
 - PHONO MM (1 kHz, 0.1% THD) 100 mV or more
 - CD, etc. (1 kHz, 0.5% THD) 2.2 V or more
- Output Level
 - REC OUT 150 mV/1.2 kohms
 - PRE OUT [Europe and U.K. models only] 2.1 V/1.2 kohms
 - SUBWOOFER 4.0 V/1.2 kohms

VIDEO SECTION

- Video Signal Type
 - [Europe and U.K. models] PAL
 - [China and General models] NTSC
- Composite Video Signal Level 1 Vp-p/75 ohms
- S-Video Signal Level
 - Y 1 Vp-p/75 ohms
 - C 0.286 Vp-p/75 ohms
- Component Video Signal Level
 - Y 1 Vp-p/75 ohms
 - P_B/C_B, P_R/C_R 0.7 Vp-p/75 ohms
- Signal to Noise Ratio 50 dB or more
- Frequency Response (MONITOR OUT)
 - Composite, S-Video 5 Hz to 10 MHz, -3 dB
 - Component DC to 30 MHz, -3 dB

GENERAL

- Power Supply
 - [Europe and U.K. models] AC 230 V/50 Hz
 - [China model] AC 220 V/50 Hz
 - [General model] AC110/120/220/240 V, 50/60 Hz
- Power Consumption 260 W
 - Standby Mode [Europe and U.K. models] 0.9 W
- Maximum Power Consumption
 - [General model only]
 - 5-ch, 10% THD 610 W
- AC Outlets (Total 100 W maximum)
 - [Europe, China and General models] 2 (SWITCHED)
 - [U.K. model] 1 (SWITCHED)
- Dimension (W x H x D) 435 x 151 x 390 mm
- Weight 10.5 kg
- Accessories Remote Control
 - Batteries
 - Quick Reference Card
 - Connection Guide

* Specifications are subject to change without notice.

GLOSSARY

■ Dolby Surround

Dolby Surround uses a four analog channel recording system to reproduce realistic and dynamic sound effects: two left and right main channels (stereo), a center channel for dialog (monaural), and a rear channel for special sound effects (monaural). The rear channel reproduces sound within a narrow frequency range.

Dolby Surround is widely used with nearly all video tapes and laser discs, and in many TV and cable broadcasts as well. The Dolby Pro Logic decoder built into this unit employs a digital signal processing system that automatically stabilizes the volume on each channel to enhance moving sound effects and directionality.

■ Dolby Digital

Dolby Digital is a digital surround sound system that gives you completely independent multi-channel audio. With three front channels (left, center and right), and two rear stereo channels, Dolby Digital provides five full-range audio channels. With an additional channel especially for bass effects, called LFE (low frequency effect), the system has a total of 5.1 channels (LFE is counted as 0.1 channel).

Using two-channel stereo for the rear speakers, more accurate moving sound effects and surround sound environment are possible than with Dolby Surround. The wide dynamic range (from maximum to minimum volume) reproduced by the five full-range channels and the precise sound orientation generated using digital sound processing provide listeners with previously unheard of excitement and realism.

With this unit, any sound environment from monaural up to a 5.1-channel configuration can be freely selected for your enjoyment.

■ DTS (Digital Theater Systems) Digital Surround

DTS digital surround was developed to replace the analog soundtracks of movies with a six-channel digital sound track, and is now rapidly gaining popularity in movie theaters around the world. Digital Theater Systems Inc. has developed a home theater system so that you can enjoy the depth of sound and natural spatial representation of DTS digital surround in your home. This system is practically distortion-free, clear 6-channel sound (technically, a left, right and center channels, two rear channels, plus an LFE 0.1 channel as a subwoofer, for a total of 5.1 channels).

■ LFE 0.1 channel

This channel is for the reproduction of low bass signals. The frequency range for this channel is 20 Hz to 120 Hz. This channel is counted as 0.1 because it only enforces a low frequency range compared to the full-range reproduced by the other 5 channels in a Dolby Digital or DTS 5.1 channel systems.

■ CINEMA DSP

Since the Dolby Surround and DTS systems were originally designed for use in movie theaters, their effect is best felt in a theater having many speakers and designed for acoustic effects. Since home conditions, such as room size, wall material, number of speakers, and so on, can differ so widely, it's inevitable that there are differences in the sound heard as well. Based on a wealth of actually measured data, YAMAHA CINEMA DSP uses YAMAHA original sound field technology to combine Dolby Pro Logic, Dolby Digital and DTS systems to provide the visual and audio experience of movie theater in the listening room of your own home.

■ SILENT CINEMA

YAMAHA has developed a natural, realistic sound effect DSP algorithm for headphones.

Parameters for headphones have been set for each sound field so that accurate representations of all the sound field programs can be enjoyed on headphones.

■ Virtual CINEMA DSP

YAMAHA has developed a virtual CINEMA DSP algorithm that allows you to enjoy DSP sound field surround effects even without any rear speakers by using virtual rear speakers.

It is even possible to enjoy virtual CINEMA DSP in a minimum two-speaker system that does not include a center speaker.

■ S VIDEO signal

With S VIDEO signal system, the video signal normally transmitted using a pin cable is separated and transmitted as the Y signal for the luminance and the C signal for the chrominance through the S VIDEO cable. Using the S VIDEO jack eliminates video signal transmission loss and allows recording and playback of even more beautiful images.

■ Component video signal

With the component video signal system, the video signal is separated into the Y signal for the luminance and the P_B/C_B and P_R/C_R signals for the chrominance. Color can be reproduced more faithfully with this system because each of these signals is independent. The component signal is also called the “color difference signal” because the luminance signal is subtracted from the color signal. A monitor with component input jacks is required in order to use the component signal for output.

■ PCM (Linear PCM)

Linear PCM is a signal format under which an analog audio signal is digitized, recorded and transmitted without using any compression. This is used as a method of recording CDs and DVD audio. The PCM system uses a technique for sampling the size of the analog signal per very small unit of time. Standing for “pulse code modulation”, the analog signal is encoded as pulses and then modulated for recording.

■ Sampling frequency and number of quantized bits

When digitizing an analog audio signal, the number of times the signal is sampled per second is called the sampling frequency, while the degree of fineness when converting the sound level into a numeric value is called the number of quantized bits.

The range of rates that can be played back is determined based on the sampling rate, while the dynamic range representing the sound level difference is determined by the number of quantized bits. In principle, the higher the sampling frequency, the wider the range of frequencies that can be played back, and the higher the number of quantized bits, the more finely the sound level can be reproduced.

■ I/O assignment (SET MENU)

Although component is normally connected according to jack names shown on the rear panel, this unit includes a function that assigns jacks according to the component being connected. If the component being used differs from the component name shown for this unit's component video input jacks or digital input/output jacks, it is possible to assign jacks according to the component being connected. This makes it possible to change the jack assignment and effectively connect more component.

INDEX

A

Accessories	3
AC outlets	19

B

Balance (L/R BALANCE) (SET MENU)	34
BGV function	26

C

CBL/SAT position	44
CD position	42
CINEMA DSP	47, 60
Component video	61
Connections	
Audio components (MD recorder, CD recorder, CD player and turntable)	12
External amplifier (Europe and U.K. models only)	18
External decoder	18
Power supply cords	19
Speakers	16
Video components (DVD player, VCR and TV/digital TV or cable TV/satellite tuner)	14

D

Delay time	37
DISPLAY SET (SET MENU)	
BLUE BACK	37
DIMMER	37
OSD SHIFT	37
DOLBY D. SET (SET MENU)	
D-RANGE	36
LFE LEVEL	36
Dolby Digital	60
Dolby Surround (Dolby Pro Logic)	60
DSP program	
CINEMA DSP program	47
Hi-Fi DSP program	47
DTS	60
DTS SET (SET MENU)	36
Dust protection cap	12
DVD/LD position	43
DVD MENU position	43

E

External decoder	18
------------------------	----

F

Front panel	4
Front panel display	9

H

HP TONE CTRL (SET MENU)	35
-------------------------------	----

I

I/O ASSIGNMENT (SET MENU)	35, 61
IMPEDANCE SELECTOR switch	19
INPUT MODE (SET MENU)	35
Input modes	26

L

LFE	36, 60
-----------	--------

M

Manufacturer codes	45, i
Memory back-up	32, 38, 51
MEMORY GUARD (SET MENU)	37
Muting	25

P

PCM	61
PHONO jack	12
Playing	24
Power supply cords	19

R

Rear panel	10
Recording	30
Remote control	
Basic operation	6
Batteries	3
Operation range	8
Setup codes	45

S

Sampling frequency	25, 61
Selector dial	6, 40
SET MENU	31
SILENT CINEMA	29, 60
Sleep timer	39
Sound field	50
SP DELAY TIME (SET MENU)	37
Speaker	
Output balance (test tone)	22
Output levels (LEVEL mode)	38
Output mode (SET MENU)	21
Placement	11
SPEAKER SET (SET MENU)	
CENTER SP	32
LFE/BASS OUT	34
MAIN LEVEL	34
MAIN SP	33
REAR L/R SP	33
Stereo reproduction	29
Subwoofer	17
S VIDEO	61

T

TAPE/MD position	42
Test tone (TEST DOLBY SUR.)	22
TV position	44

V

VCR position	44
Video jack	14
Virtual CINEMA DSP	29, 60

ATTENTION : TENIR COMPTE DES PRÉCAUTIONS CI-DESSOUS AVANT DE FAIRE FONCTIONNER L'APPAREIL.

- 1 Lire attentivement ce manuel pour obtenir le meilleur fonctionnement de l'appareil. Le conserver dans un endroit sûr pour pouvoir le consulter ultérieurement.
- 2 Installer l'appareil dans un endroit bien aéré, frais, sec et propre, et en veillant à ménager au moins 30 cm au-dessus, 20 cm sur chaque côté et 10 cm à l'arrière pour qu'il soit bien ventilé; veiller à ce qu'il ne soit pas dans la lumière directe du soleil, au voisinage de source de chaleur, ni exposé à la poussière, au froid, à l'humidité ou aux vibrations.
- 3 Placer cet appareil loin des autres appareils électriques, moteurs électriques et transformateurs pour éviter un ronflement. Pour ne pas risquer un incendie ou une électrocution, ne pas placer cet appareil dans un endroit où il pourrait être exposé à la pluie ou à tout autre type de liquide.
- 4 Ne pas exposer cet appareil à de brusques variations de températures (du froid au chaud) et ne pas le placer dans un milieu très humide (pièce avec un humidificateur, par exemple) pour empêcher la formation de condensation à l'intérieur. Ceci pourrait causer une électrocution, un incendie, des dommages à l'appareil et/ou des blessures.
- 5 Ne pas placer au-dessus de cet appareil :
 - d'autres éléments de la chaîne car ils pourraient provoquer des dommages et/ou une décoloration de la surface de l'appareil ;
 - des objets à flamme vive (bougies, par exemple) car ils pourraient causer un incendie, des dommages à cet appareil et/ou des blessures.
 - des récipients contenant du liquide car ils pourraient se renverser et causer une électrocution et/ou endommager l'appareil.
- 6 Ne pas couvrir l'appareil avec un journal, une nappe, un rideau etc., afin de ne pas faire obstacle au rayonnement de chaleur. L'augmentation de température à l'intérieur de l'appareil pourrait causer un incendie, des dommages à l'appareil et/ou des blessures.
- 7 Ne pas brancher cet appareil à une prise murale avant d'avoir terminé tous les raccordements.
- 8 Ne pas utiliser cet appareil sens dessus-dessous. Il pourrait surchauffer et causer des dommages.
- 9 Ne pas utiliser de force sur les interrupteurs, boutons et/ou cordons.
- 10 Débrancher le cordon d'alimentation de la prise murale en le tenant par la prise. Ne pas tirer sur le cordon lui-même.
- 11 Ne pas nettoyer cet appareil avec des produits chimiques. Ceci pourrait endommager la finition. Utiliser un chiffon propre et sec.
- 12 N'utiliser que la tension spécifiée sur l'appareil. L'utilisation de l'appareil avec une tension supérieure à la valeur spécifiée est dangereuse et peut causer un incendie, des dommages à cet appareil et/ou des blessures. YAMAHA ne saurait être tenu responsable de dommages dus à l'utilisation de cet appareil avec une tension autre que celle qui est spécifiée.
- 13 Pour ne pas risquer des dommages par la foudre, débrancher le cordon d'alimentation de la prise murale en cas d'orage.
- 14 Prendre toutes les précautions nécessaires pour que des objets et/ou liquide ne puissent pas tomber à l'intérieur de l'appareil.
- 15 Ne pas essayer de modifier ou de réparer soi-même l'appareil. Confier toute réparation à un service après-vente YAMAHA qualifié. Le boîtier de l'appareil ne doit en aucun cas être ouvert.
- 16 Lorsqu'on prévoit que l'appareil restera longtemps inutilisé (vacances, par exemple), débrancher le cordon d'alimentation de la prise murale.
- 17 Avant de conclure que cet appareil est défectueux, lire la section "EN CAS DE DIFFICULTÉ" sur les erreurs d'utilisation courantes.
- 18 Avant de déplacer cet appareil, appuyer sur STANDBY/ON pour mettre l'appareil en veille et débrancher le cordon d'alimentation de la prise de courant.
- 19 Sélecteur de tension (VOLTAGE SELECTOR) (modèles pour la Chine et général seulement)
AVANT de brancher cet appareil à la prise de courant, s'assurer que le sélecteur de tension (VOLTAGE SELECTOR) au dos de l'appareil se trouve sur la position correspondant à la tension du secteur.
Les tensions sont de 110/120/220/240 V CA, 50/60 Hz.

Même éteint, cet appareil n'est pas déconnecté du secteur tant qu'il reste branché à la prise de courant. Il se trouve alors "en veille". En mode veille, l'appareil consomme une très faible quantité de courant.

TABLE DES MATIÈRES

INTRODUCTION

CARACTÉRISTIQUES	2
PRÉPARATION	3
Vérification du contenu de l'emballage	3
Mise en place des piles dans la télécommande	3
LES COMMANDES ET LEURS	
FONCTIONS	4
Panneau avant	4
Télécommande	6
Description des touches numériques	7
Utilisation de la télécommande	8
Afficheur du panneau avant	9
Panneau arrière	10

PRÉPARATIFS

CONFIGURATION DES ENCEINTES	11
Choix des enceintes	11
Emplacement des enceintes	11
RACCORDEMENTS	12
Avant de raccorder les éléments	12
Raccordement d'éléments audio	12
Raccordement d'éléments vidéo	14
Raccordement des enceintes	16
Raccordement d'un amplificateur externe (Modèles pour l'Europe et le Royaume-Uni seulement)	18
Raccordement d'un décodeur externe	18
Sélecteur d'impédance (IMPEDANCE SELECTOR)	19
Branchement des cordons d'alimentation	19
AFFICHAGE SUR ÉCRAN (OSD)	20
Modes OSD	20
Sélection du mode OSD	20
PARAMÈTRES DE MODE DES	
ENCEINTES	21
Résumé des paramètres 1A à 1E de SPEAKER SET	21
RÉGLAGE DES NIVEAUX DE SORTIE DES	
ENCEINTES	22
Avant de commencer	22
Utilisation du signal test (TEST DOLBY SUR.) ...	22

OPÉRATIONS DE BASE

LECTURE DE BASE	24
Modes d'entrée et indications	26
Sélection d'un programme de champ sonore	28
Restitution stéréo normale	29
ENREGISTREMENT DE BASE	30

OPÉRATIONS ÉVOLUÉES

SET MENU	31
Réglage des paramètres de SET MENU	31
1 SPEAKER SET (paramètres de mode des enceintes)	32
2 L/R BALANCE (équilibre des enceintes principales gauche et droite)	34
3 HP TONE CTRL (réglage de la tonalité du casque)	35
4 I/O ASSIGNMENT (affectation d'entrée/sortie)	35
5 INPUT MODE (mode d'entrée initial)	35
6 DOLBY D. SET (paramétrage du Dolby Digital)	36
7 DTS SET (niveau LFE DTS)	36
8 SP DELAY TIME (temps de retard des enceintes)	37
9 DISPLAY SET (réglage de l'affichage)	37
10 MEMORY GUARD (verrouillage des réglages)	37
RÉGLAGE DU NIVEAU DES ENCEINTES	
D'EFFET	38
MINUTERIE DE MISE EN VEILLE	
(SLEEP)	39
Activation de la minuterie d'arrêt	39
Désactivation de la minuterie d'arrêt	39
FONCTIONS DE LA TÉLÉCOMMANDE	40
Cadran sélecteur	40
Touches ayant les mêmes fonctions sur toutes les positions du cadran sélecteur	41
Commande d'éléments raccordés à cet appareil ...	41
Nom des touches et leur fonction pour chaque position du cadran sélecteur	42
Programmation des codes fabricant	45
Retour aux réglages d'usine	46

INFORMATIONS COMPLÉMENTAIRES

PROGRAMMES DE CHAMP SONORE	47
Programmes Hi-Fi DSP	47
Programmes CINEMA DSP	47
MODIFICATION DES PARAMÈTRES DES	
PROGRAMMES DE CHAMP SONORE	50
Qu'est-ce qu'un champ sonore ?	50
Paramètres des programmes de champ sonore numérique	50
Modification des valeurs des paramètres	51
Réinitialisation de paramètres aux valeurs d'usine	51
Description des paramètres de champ sonore	52

ANNEXES

EN CAS DE DIFFICULTÉ	55
CARACTÉRISTIQUES TECHNIQUES	59
GLOSSAIRE	60
INDEX	62

CARACTÉRISTIQUES

Amplification de puissance 5 canaux

- ◆ Puissance de sortie efficace minimum (distorsion harmonique totale de 0,06 %, 20 Hz – 20 kHz)
Principaux : 90 W + 90 W (8 Ω)
Central : 90 W (8 Ω)
Arrière : 90 W + 90 W (8 Ω)
- ◆ Puissance maximum (EIAJ)
[Modèles pour la Chine et général seulement] (distorsion harmonique totale de 10 %, 1 kHz)
Principaux : 115 W + 115 W (8 Ω)
Central : 115 W (8 Ω)
Arrière : 115 W + 115 W (8 Ω)

Processeur de champ sonore numérique multi-modes

- ◆ Décodeur DTS
- ◆ Décodeur Dolby Prologic
- ◆ Décodeur Dolby Digital
- ◆ Hi-Fi DSP
- ◆ CINEMA DSP : utilisation combinée de la technologie YAMAHA DSP et d'un décodeur Dolby Prologic, Dolby Digital ou DTS
- ◆ Virtual CINEMA DSP
- ◆ SILENT CINEMA

Autres caractéristiques

- ◆ Convertisseur numérique/analogique de 96 kHz/24 bits
- ◆ Menu de réglage ("SET MENU") à 10 paramètres permettant d'adapter d'une manière optimale cet appareil à la chaîne audiovisuelle
- ◆ Générateur de signal test facilitant l'équilibrage du son entre les enceintes
- ◆ Entrée décodeur externe 6 canaux pour les futurs formats sonores
- ◆ Touche BASS EXTENSION pour l'accentuation de la réponse dans les graves
- ◆ Fonction d'affichage sur écran (OSD) facilitant l'utilisation de l'appareil
- ◆ Entrée/sortie de signal S-vidéo possible
- ◆ Capacité d'entrée/sortie vidéo composantes ("component")
- ◆ Prises de signal audio numérique optique et coaxiale
- ◆ Minuterie de mise en veille (SLEEP)
- ◆ Télécommande avec codes fabricant préprogrammés

-  indique un conseil d'utilisation.
- Certaines opérations peuvent à la fois être commandées depuis le panneau avant et depuis la télécommande. Dans ce cas, si la touche de la télécommande ne porte pas le même nom que celle du panneau avant, son nom est indiqué entre parenthèses dans ce manuel.



Fabriqué sous licence de Dolby Laboratories.

"Dolby", "AC-3", "Pro Logic" et le double D sont des marques déposées par Dolby Laboratories Licensing Corporation. Travaux confidentiels non publiés. © 1992-1997 Dolby Laboratories, Inc. Tous droits réservés.



Fabriqué sous licence de Digital Theater Systems, Inc. Brevet américain n°5.451.942 et brevets mondiaux accordés ou en instance. "DTS" et "DTS Digital Surround" sont des marques déposées par Digital Theater Systems, Inc. Copyright 1996 Digital Theater Systems, Inc. Tous droits réservés.

PRÉPARATION

Vérification du contenu de l'emballage

S'assurer qu'aucun des accessoires ci-dessous ne manque.

Télécommande

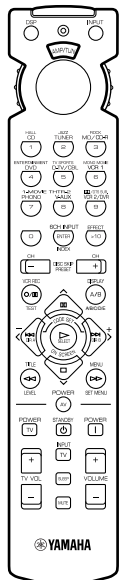

Piles au manganèse (x4)
(AAA, R03, UM-4)

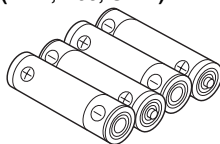

Carte de référence
(Quick Reference Card)

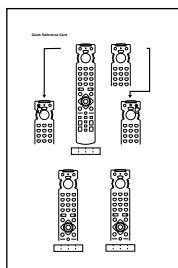

Guide des raccordements
(Connection guide)

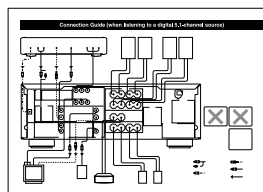

Mise en place des piles dans la télécommande

Insérer les piles dans le bon sens en faisant correspondre leurs marques + et – avec les marques de polarité (+ et –) à l'intérieur du compartiment des piles.

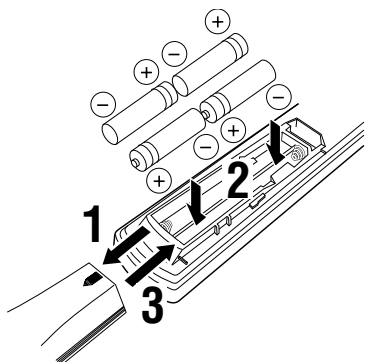

Remarques sur les piles

- Remplacer les piles périodiquement.
- Ne pas utiliser des piles usagées avec des piles neuves.
- Ne pas utiliser des piles de types différents ensemble (piles alcalines et au manganèse, par exemple). Lire attentivement ce qui est indiqué sur les piles car elles peuvent être de types différents même si elles sont de même forme et de même couleur.

Remplacement des piles

Lorsque les batteries se déchargent, la portée de la télécommande diminue. Le témoin cesse alors de clignoter ou sa lumière diminue. Remplacer alors toutes les piles ensemble.

Il se peut que le contenu de la mémoire s'efface si on laisse la télécommande sans piles pendant plus de 2 minutes ou si les piles à l'intérieur sont complètement déchargées. Dans un tel cas, insérer des piles neuves, puis reprogrammer les codes fabricant ayant pu être effacés.

Remarque

- Si les piles ont coulé, les jeter immédiatement. Ne pas toucher du liquide ayant fui et éviter qu'il ne vienne en contact avec des vêtements, etc. Nettoyer complètement le compartiment des piles avant de mettre en place les nouvelles piles.

LES COMMANDES ET LEURS FONCTIONS

Panneau avant

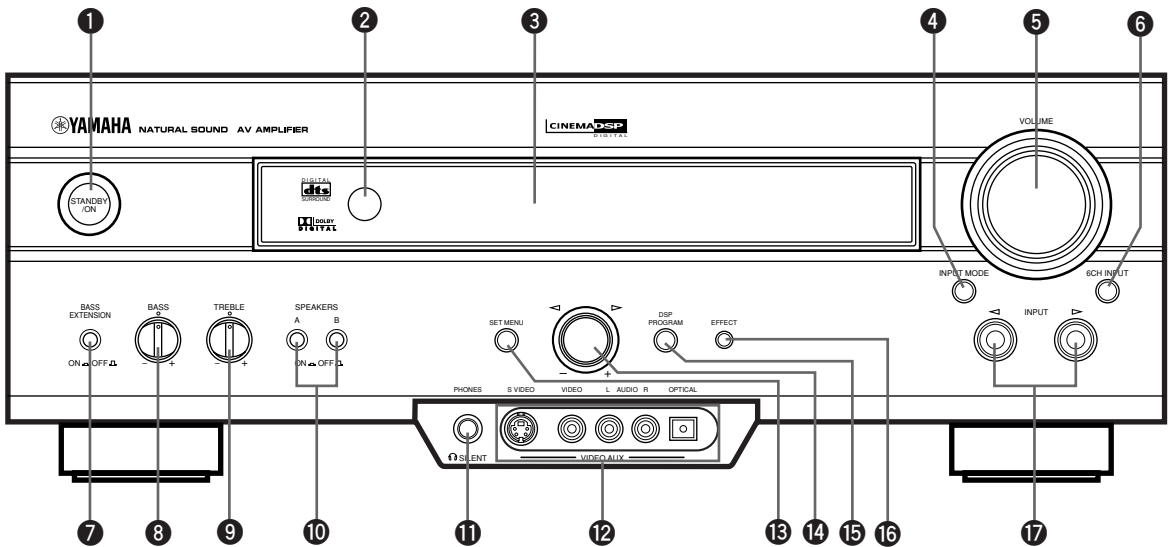

1 STANDBY/ON

Appuyer sur cette touche pour allumer ou mettre en veille l'appareil. Lorsqu'on allume l'appareil, on entend un déclic et le son ne se fait entendre qu'après 4 ou 5 secondes.

Mode veille

Dans ce mode, l'appareil consomme une très faible quantité de courant afin de pouvoir continuer à capter les signaux infrarouges de la télécommande.

2 Capteur de télécommande

Reçoit les signaux provenant de la télécommande.

3 Afficheur du panneau avant

Indique des informations sur l'état de fonctionnement de l'appareil.

4 INPUT MODE

Appuyer sur cette touche pour sélectionner le mode d'entrée pour des sources envoyant plusieurs types de signaux à cet appareil (voir page 26 pour plus de détails). Il n'est pas possible de contrôler le mode d'entrée si l'on sélectionne 6CH INPUT comme source d'entrée.

5 VOLUME

Tourner ce bouton pour régler le niveau de sortie de tous les canaux audio. Ce réglage est sans effet sur le niveau REC OUT.

6 6CH INPUT

Appuyer sur cette touche pour sélectionner la source raccordée aux prises 6CH INPUT. La source ainsi sélectionnée a priorité sur la source sélectionnée avec INPUT < / > (ou avec les touches de sélection d'entrée de la télécommande).

7 BASS EXTENSION ON/OFF

Lorsque cette touche est enfoncée (ON), ceci accentue les graves de +6 dB (60 Hz) sur les enceintes principales gauche et droite tout en maintenant l'équilibre tonal général. Cette accentuation est utile lorsqu'il n'y a pas de subwoofer.

Noter, toutefois, qu'elle peut être imperceptible si l'on a choisi l'option SMALL pour "1B MAIN SP" de SET MENU et l'option SWFR pour "1D LFE/BASS OUT".

8 BASS

Tourner ce bouton pour régler la réponse dans les basses fréquences pour les enceintes principales gauche et droite. Tourner ce bouton vers la droite pour augmenter la réponse dans les basses fréquences et vers la gauche pour la diminuer.

9 TREBLE

Tourner ce bouton pour régler la réponse dans les hautes fréquences pour les enceintes principales gauche et droite. Tourner ce bouton vers la droite pour augmenter la réponse dans les hautes fréquences et vers la gauche pour la diminuer.

Remarque

- Si l'on augmente ou diminue excessivement la réponse dans les hautes fréquences ou dans les basses fréquences, il se peut que la qualité tonale des enceintes centrale et arrière diffère de celle des enceintes principales gauche et droite.

10 SPEAKERS A/B

Lorsque ces touches sont enfoncées (ON), la paire d'enceintes principales raccordée aux bornes A et/ou B du panneau arrière sont activées.

11 Prise PHONES

Cette prise permet de brancher un casque pour une écoute privée. Le son est alors coupé aux enceintes.



(Modèles pour l'Europe et Royaume-Uni seulement)

- Lorsqu'un casque est branché, aucun signal ne sort par les prises OUTPUT.

12 Prises VIDEO AUX

Ces prises reçoivent les signaux audio et vidéo d'une source externe portable telle qu'une console de jeux. Pour restituer les signaux de la source reçus par ces prises, sélectionner V-AUX comme source d'entrée.

13 SET MENU

Cette touche fait apparaître SET MENU.

14 Molette multifonctions

Après que l'on a appuyé sur SET MENU, cette molette permet de sélectionner et de modifier les paramètres de SET MENU.

Permet de sélectionner un programme DSP en appuyant sur DSP PROGRAM.

15 DSP PROGRAM

Permet de placer la molette multifonctions en mode de sélection de programme DSP.

16 EFFECT

Appuyer sur cette touche pour activer ou désactiver les enceintes d'effet (centrale et arrière). Si l'on désactive les enceintes d'effet avec cette touche, tous les signaux audio Dolby Digital et DTS à l'exception de ceux pour le canal LFE sont dirigés vers les canaux principaux gauche et droit.

Lorsque les signaux Dolby Digital et DTS sont mélangés, il se peut que le niveau de signal du canal principal gauche ne soit pas le même que celui du canal principal droit.

17 INPUT </>

Appuyer sur ces touches pour sélectionner la source d'entrée CD, TUNER, MD/CD-R, DVD, D-TV/CBL, VCR 1, PHONO, V-AUX, VCR 2/DVR que l'on désire écouter ou regarder.

Télécommande

Cette section décrit les commandes de la télécommande pour les opérations de base de l'appareil. Placer d'abord le cadran sélecteur sur la position AMP/TUN. Pour plus d'informations, voir "FONCTIONS DE LA TÉLÉCOMMANDE".

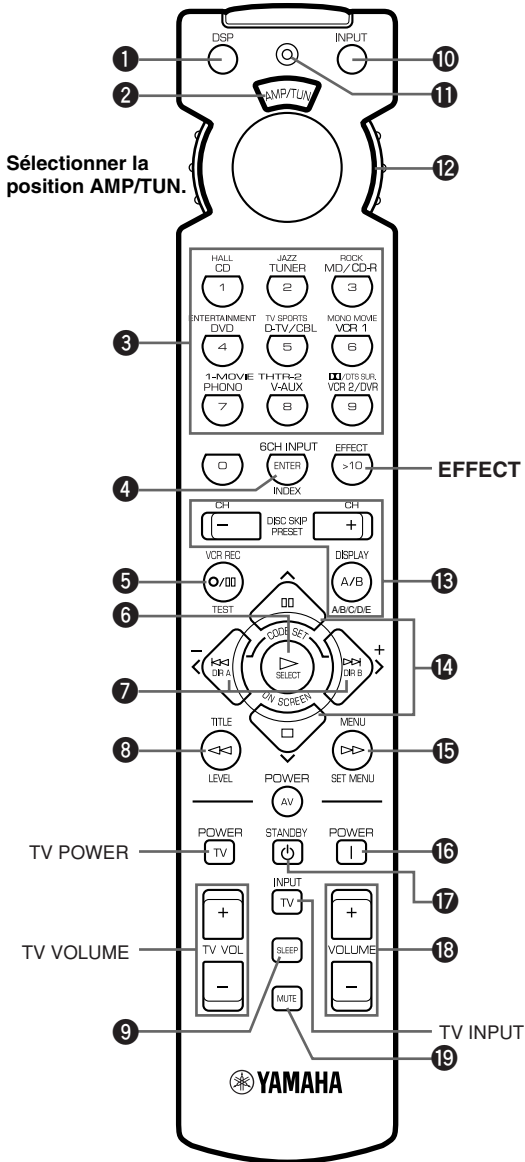

1 DSP

Appuyer sur cette touche pour utiliser les touches numériques pour la sélection des programmes DSP.

2 Fenêtre indicatrice

Cette fenêtre indique le nom de l'élément de la chaîne qui peut être commandé.

3 Touches numériques (touches de sélection d'entrée)

Appuyer sur ces touches pour sélectionner la source d'entrée.

Pour plus d'informations sur les touches numériques, voir "Description des touches numériques".

4 6CH INPUT

Appuyer sur cette touche pour sélectionner la source raccordée aux prises 6CH INPUT.

5 TEST

Appuyer sur cette touche pour l'émission d'un signal test.

6 ON SCREEN

Appuyer sur cette touche pour sélectionner le mode d'affichage sur écran (OSD) pour le moniteur vidéo.

7 </> (-/+)

Appuyer sur ces touches pour régler les paramètres des programmes DSP et de SET MENU. -/+ apparaît sur l'affichage sur écran.

8 LEVEL

Appuyer sur cette touche pour sélectionner les canaux des enceintes d'effet (centrale, arrière et subwoofer) afin de pouvoir en régler individuellement le niveau de sortie.

9 SLEEP

Appuyer sur cette touche pour activer la minuterie de mise en veille.

10 INPUT

Appuyer sur cette touche pour utiliser les touches numériques pour la sélection d'entrée.

11 Témoin

Ce témoin clignote lorsque la télécommande envoie des signaux.

12 Cadran sélecteur

Tourner ce cadran pour sélectionner l'élément de la chaîne à commander. (Pour que l'élément sélectionné puisse être commandé, le code fabricant correct doit avoir été programmé. Voir "Programmation des codes fabricant".) La télécommande est alors placée dans le mode de commande de cet élément.

13 A/B/C/D/E, PRESET -/+

Lorsqu'on utilise un tuner YAMAHA, appuyer sur ces touches pour sélectionner une station mémorisée.

A/B/C/D/E : Pour sélectionner l'un des cinq groupes de stations mémorisées (A à E).

PRESET -/+ : Pour sélectionner un numéro de station mémorisée (1 à 8).

14

Appuyer sur ces touches pour sélectionner les paramètres des programmes DSP et de SET MENU.

15 SET MENU

Appuyer sur cette touche pour accéder à SET MENU.

16 POWER

Appuyer sur cette touche pour allumer cet appareil.

17 STANDBY

Appuyer sur cette touche pour mettre l'appareil en veille.

18 VOLUME +/-

Appuyer sur ces touches pour augmenter ou diminuer le volume.

19 MUTE

Appuyer sur cette touche pour mettre le son en sourdine. Pour revenir au niveau de son antérieur, appuyer à nouveau sur cette touche.

EFFECT

Ces touches permettent d'activer ou désactiver les enceintes d'effet (centrale et arrière) dans les cas suivants :

- quand le cadran sélecteur se trouve sur DSP/TUN.
- pendant que le témoin est allumé (3 secondes environ) après que l'on a appuyé sur DSP.

Description des touches numériques

Les touches numériques ont des fonctions différentes selon la position du cadran sélecteur ou de la combinaison d'autres instructions.

Pour sélectionner une source d'entrée

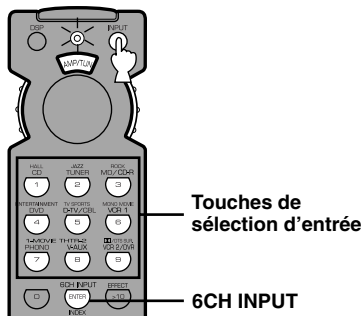

- 1 Appuyer sur INPUT quelle que soit la position du cadran sélecteur.**
Le témoin s'allume pendant 3 secondes environ.
- 2 Tant que le témoin est allumé, on peut sélectionner une source d'entrée avec les touches numériques et 6CH INPUT.**

Pour sélectionner un programme DSP et activer ou désactiver les enceintes d'effet (centrale et arrière)

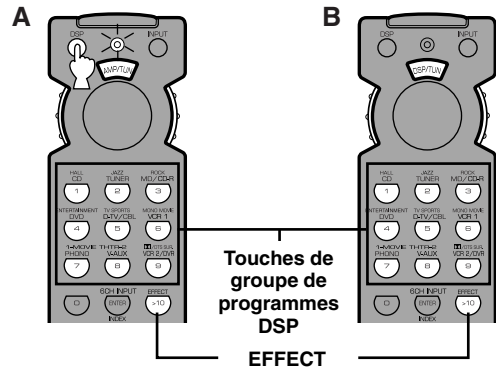

- A**
- 1 Appuyer sur DSP quelle que soit la position du cadran sélecteur.**
Le témoin s'allume pendant 3 secondes environ.
 - 2 Tant que le témoin est allumé, on peut sélectionner le programme DSP avec les touches numériques et activer ou désactiver les enceintes d'effet (centrale et arrière) en appuyant sur la touche EFFECT.**
- B**
- 1 Placer le cadran sélecteur sur DSP/TUN.**
 - 2 On peut sélectionner un programme DSP directement avec les touches numériques et activer ou désactiver les enceintes d'effet (centrale et arrière) en appuyant sur la touche EFFECT.**

Utilisation de la télécommande

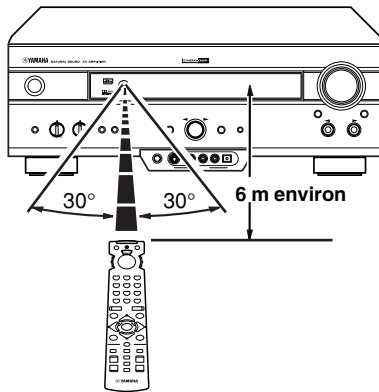

La télécommande émet un faisceau infrarouge directionnel. La diriger directement vers le capteur infrarouge de l'appareil.

■ Précautions d'utilisation de la télécommande

- Ne pas renverser d'eau ou autre liquide sur la télécommande.
- Ne pas faire tomber la télécommande.
- Ne pas laisser ou ranger la télécommande dans les conditions suivantes :
 - forte humidité ou chaleur (proximité d'un chauffage, four ou bain) ;
 - endroits poussiéreux ;
 - endroits très froids.

Afficheur du panneau avant

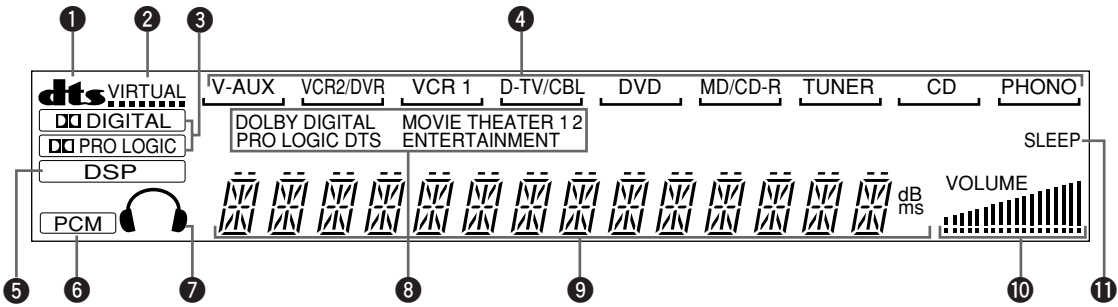
**1 Indicateur dts**

Cet indicateur s'allume lorsque le décodeur DTS intégré est activé.

2 Indicateur VIRTUAL

Cet indicateur s'allume lorsque le mode Virtual CINEMA DSP est utilisé.

3 Indicateurs DIGITAL et PRO LOGIC

Ces indicateurs s'allument selon le type de signal Dolby restitué par cet appareil. “ DIGITAL” s'allume lorsque le décodeur Dolby Digital intégré est activé. “ PRO LOGIC” s'allume lorsque le décodeur Dolby Prologic intégré est activé.

4 Indicateur de source d'entrée

Cet indicateur indique par un curseur la source d'entrée actuelle.

5 Indicateur DSP

Cet indicateur s'allume lorsqu'on sélectionne un programme DSP.

6 Indicateur PCM

Cet indicateur s'allume lorsque l'appareil restitue des signaux audio numériques PCM (Pulse Code Modulation).

7 Indicateur de casque

Cet indicateur s'allume lorsqu'un casque est branché.

8 Indicateurs de programme DSP

Le nom du programme DSP sélectionné s'allume lorsque le programme ENTERTAINMENT, MOVIE THEATER 1, MOVIE THEATER 2 ou /DTS SURROUND est sélectionné.

9 Affichage multi-informations

Cet affichage indique le nom du programme DSP actuel et fournit d'autres informations lors du réglage ou de la modification des paramètres.

10 Indicateur de VOLUME

Cet indicateur indique le niveau du son.

11 Indicateur SLEEP

Cet indicateur s'allume lorsque la minuterie d'arrêt est activée.

Panneau arrière

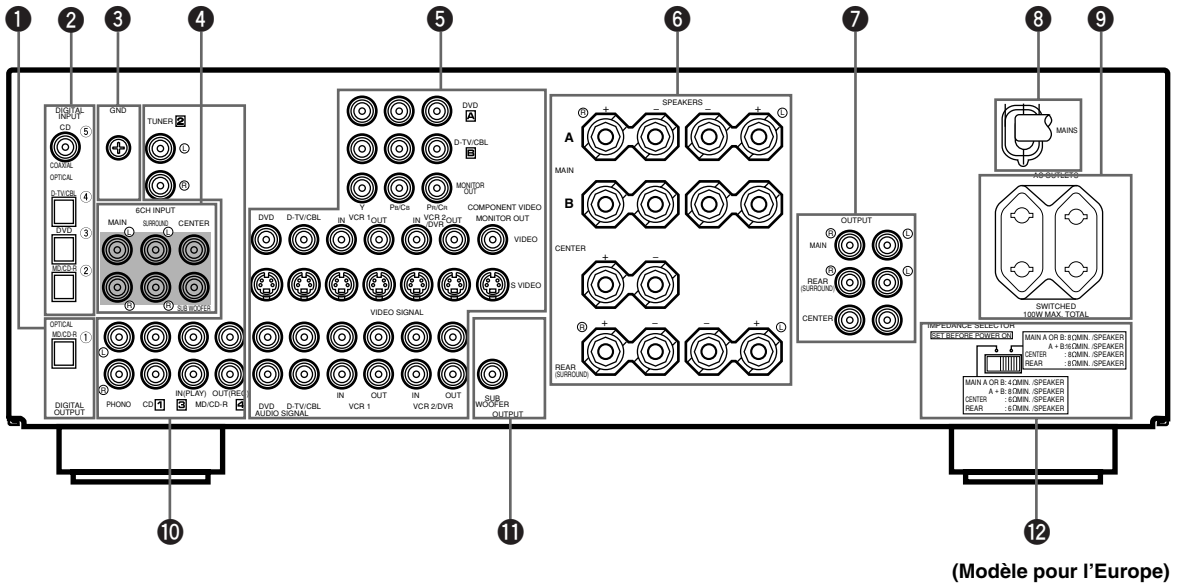

(Modèle pour l'Europe)

1 Prises DIGITAL OUTPUT

2 Prises DIGITAL INPUT

3 Borne GND

Voir page 12 pour les informations de raccordement.

4 Prises 6CH INPUT

Voir page 18 pour les informations de raccordement.

5 Prises pour appareils vidéo

Voir pages 14 et 15 pour les informations de raccordement.

6 Bornes d'enceinte

Voir pages 16 et 17 pour les informations de raccordement.

7 Prises OUTPUT (Modèles pour l'Europe et le Royaume-Uni seulement)

Voir page 18 pour les informations de raccordement.

8 Cordon d'alimentation

Le raccorder à une prise de courant.

9 AC OUTLET(S)

Utiliser ces prises pour fournir le courant d'alimentation à d'autres éléments audio/vidéo de la chaîne (voir page 19).

10 Prises pour appareils audio

Voir pages 12 et 13 pour les informations de raccordement.

11 Prise SUBWOOFER

Voir page 17 pour les informations de raccordement.

12 Sélecteur d'impédance (IMPEDANCE SELECTOR)

Utiliser ce sélecteur pour faire correspondre l'impédance de sortie de l'amplificateur à celle des enceintes. Mettre l'appareil en veille avant de changer la position du sélecteur (voir page 19).

Modèles pour la Chine et général seulement

Sélecteur de tension (VOLTAGE SELECTOR)

Voir page 19.

CONFIGURATION DES ENCEINTES

Choix des enceintes

Cet appareil est conçu pour offrir la meilleure qualité de champ sonore avec cinq enceintes : des enceintes principales gauche et droite, des enceintes arrière gauche et droite et une enceinte centrale. Si l'on utilise des enceintes de marques différentes (n'ayant pas la même qualité tonale), il se peut que certains types de sons (voix humaine, par exemple) en mouvement ne se déplacent pas en douceur. Nous recommandons donc d'utiliser des enceintes du même fabricant pour obtenir une qualité tonale uniforme.

Les enceintes principales servent pour le son principal et les effets sonores. Ce seront probablement les enceintes de la chaîne actuellement utilisée. Les enceintes arrière servent pour les effets sonores et les sons d'ambiance. L'enceinte centrale sert pour les sons centraux (dialogues, voix, etc.). Il n'est pas indispensable d'utiliser une enceinte centrale, mais c'est avec toutes les enceintes que l'on obtiendra les meilleurs résultats.

Les enceintes principales doivent être de haute performance et pouvoir accepter la puissance maximale de la chaîne. Il n'est pas nécessaire que les autres enceintes aient le même niveau de performances. Pour obtenir une localisation précise des sons, il est toutefois préférable que les enceintes centrale et arrière soient aussi des modèles de haute performance pouvant restituer les sons sur tout le spectre sonore.

■ L'utilisation d'un subwoofer étend le champ sonore

Il est possible d'étendre davantage le champ sonore en ajoutant un subwoofer. Le subwoofer non seulement renforce les basses fréquences des canaux individuellement ou globalement, mais restitue aussi fidèlement le son du canal LFE (effets basses fréquences) lors de la lecture d'un signal Dolby Digital ou DTS. Le subwoofer "YAMAHA Active Servo Processing Subwoofer System" est le choix idéal car il assure une restitution naturelle et vive des graves.

Emplacement des enceintes

Disposer les enceintes comme sur le schéma ci-dessous.

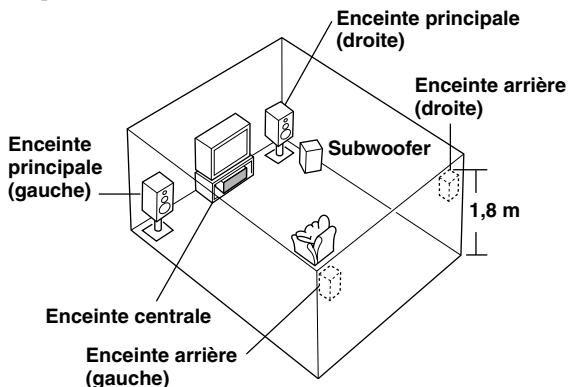

■ Enceintes principales

Placer les enceintes principales droite et gauche à égale distance de la position d'écoute idéale. Ces enceintes doivent aussi se trouver à une même distance du moniteur vidéo à droite et à gauche.

■ Enceintes arrière

Placer ces enceintes derrière la position d'écoute à une hauteur de 1,8 m environ en les tournant légèrement vers l'intérieur.

■ Enceinte centrale

Aligner la façade de l'enceinte centrale sur celle du moniteur vidéo. Placer l'enceinte aussi près du moniteur vidéo que possible (directement au-dessous ou au-dessus, par exemple) et au centre entre les deux enceintes principales.

Remarque

- Si l'on n'utilise pas d'enceinte centrale, on entendra le son du canal central par les enceintes principales droite et gauche. Choisir alors l'option NONE pour "1A CENTER SP" de SET MENU.

■ Subwoofer

La position du subwoofer n'est pas aussi importante car les extrêmes-graves sont moins directionnels que les sons aigus. Il est toutefois recommandé de le placer près des enceintes principales. Le tourner légèrement vers le centre de la pièce pour réduire la réflexion contre les murs.

ATTENTION

Utiliser des enceintes à blindage magnétique. Dans certains cas, l'image du moniteur vidéo peut être affectée même lorsqu'on utilise des enceintes à blindage magnétique. Éloigner alors les enceintes du moniteur vidéo.

RACCORDEMENTS

Avant de raccorder les éléments

ATTENTION

Ne jamais brancher cet appareil ou un autre élément de la chaîne au secteur tant que tous les raccordements ne sont pas terminés.

- Veiller à effectuer tous les raccordements correctement, c'est-à-dire en connectant les bornes L (gauche) à L, les bornes R (droite) à R, les bornes "+" à "+" et les bornes "-" à "-". Pour certains éléments, la méthode et les noms des bornes peuvent être différents. Consulter le mode d'emploi de chaque élément à raccorder à cet appareil.
- Pour raccorder des éléments audio YAMAHA (platine cassette, platine minidisc, lecteur de compact disque ou changeur de compact disque, etc.), utiliser des prises de même numéro (1, 2, 3, etc.).
- Après avoir terminé tous les raccordements, les vérifier à nouveau pour s'assurer qu'ils sont corrects.

Raccordement d'éléments audio

■ Raccordement à des prises numériques

Cet appareil est doté de prises numériques pour la transmission directe des signaux numériques par câble coaxial ou câble à fibre optique. On peut utiliser les prises numériques pour l'entrée des flux binaires PCM, Dolby Digital et DTS. Si l'on raccorde un appareil à la fois à la prise COAXIAL et à la prise OPTICAL, les signaux d'entrée de la prise COAXIAL ont priorité. Toutes les prises d'entrée numérique acceptent des signaux numériques échantillonnés à 96 kHz.



- On peut affecter l'entrée de chaque prise numérique à un appareil en utilisant "4 I/O ASSIGNMENT" de SET MENU.

Chapeau pare-poussière

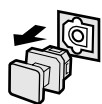

Retirer le chapeau de la prise optique avant de raccorder le câble à fibre optique. Ne pas jeter le chapeau. Lorsque la prise optique n'est pas utilisée, remettre le chapeau en place. Ce chapeau la protège contre la poussière.

Remarque

- Les prises OPTICAL de cet appareil sont à la norme EIA. Il se peut que cet appareil ne fonctionne pas correctement si le câble à fibre optique utilisé n'est pas conforme à cette norme.

■ Raccordement d'une platine tourne-disque

Les prises PHONO permettent de raccorder une platine tourne-disque à cellule MM ou à cellule MC à puissance élevée. Si la platine tourne-disque comporte une cellule MC à faible puissance, utiliser un transformateur relais en ligne ou un préamplificateur de cellule MC pour la raccorder à ces bornes.



- La borne GND ne met pas la platine tourne-disque à la terre. Elle réduit simplement les bruits parasites dans le signal. Dans certains cas, les bruits parasites diminuent lorsque la platine tourne-disque n'est pas raccordée à la borne GND.

■ Raccordement d'un tuner

Il est possible d'écouter une émission FM ou AM en raccordant un tuner AM/FM.

Raccorder correctement les antennes pour améliorer la réception.

Pour plus d'informations, consulter le mode d'emploi du tuner.

■ Raccordement d'un lecteur de compact disque



- La prise COAXIAL permet de raccorder un lecteur de compact disque muni d'une prise de sortie numérique coaxiale.
- Si l'on raccorde un lecteur de compact disque à la fois à la prise analogique et à la prise numérique, les signaux d'entrée de la prise numérique ont priorité.

■ Raccordement d'une platine minidisc, d'un graveur de compact disque ou d'une platine cassette



- Si l'on raccorde l'appareil enregistreur à la fois aux prises d'entrée et de sortie analogiques et numériques, le signal numérique a priorité.

Remarques

- Lorsqu'on raccorde un appareil enregistreur à cet appareil, le laisser allumé pendant l'utilisation de cet appareil. Si l'appareil enregistreur est éteint, cet appareil peut causer une distorsion du son reçu d'autres éléments de la chaîne.
- La sortie numérique et la sortie analogique (REC OUT) étant indépendantes l'une de l'autre, le signal analogique n'est sorti qu'à la prise analogique alors que le signal numérique n'est sorti qu'à la prise numérique.

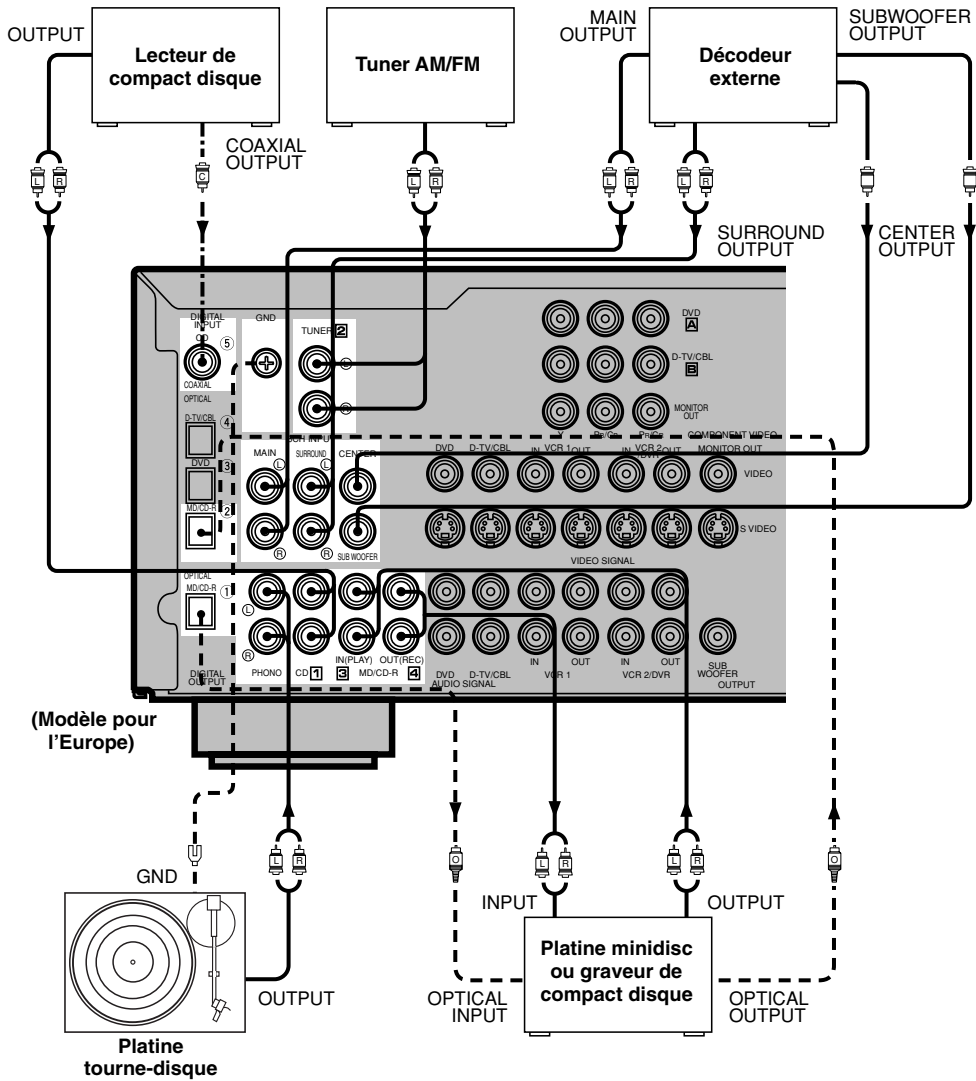

- ▶— indique le sens du signal.
- |L|— indique un câble analogique gauche.
- |R|— indique un câble analogique droit.
- - -|O|— indique un câble optique.
- - -|C|— indique un câble coaxial.

PRÉPARATIFS

Français

Raccordement d'éléments vidéo

■ Prises vidéo

Il y a trois types de prises vidéo. Les signaux vidéo reçus par les prises VIDEO sont des signaux vidéo composite classiques. Les signaux vidéo reçus par les prises S VIDEO sont séparés en signaux vidéo de luminance (Y) et de couleur (C). Les signaux S-vidéo permettent d'obtenir une restitution des couleurs de haute qualité. Les signaux vidéo reçus par les prises COMPONENT VIDEO sont séparés en signaux vidéo de luminance (Y) et de différence de couleur (P_B/C_B, P_R/C_R). Une prise est affectée à chacun de ces trois signaux. La description des prises vidéo "component" peut être différente selon les éléments (Y, C_B, C_R/Y, P_B, P_R/Y, B-Y, R-Y, etc., par exemple). Ce sont les signaux vidéo "component" qui assurent la meilleure restitution d'image.

Si l'élément vidéo comporte une sortie S-vidéo ou une sortie vidéo "component", il peut être raccordé à cet appareil. Raccorder la prise de sortie S-vidéo de l'élément vidéo à la prise S VIDEO ou raccorder les prises de sortie "component" de l'élément vidéo aux prises COMPONENT VIDEO.



Prise VIDEO (composite)



Prise S VIDEO



Prises COMPONENT VIDEO



- Chaque prise vidéo fonctionne indépendamment. Les signaux reçus par les prises vidéo composite, S-vidéo et "component" sont respectivement émis par les prises vidéo composite, S-vidéo et "component" correspondantes.
- Si l'on effectue des raccordements S-vidéo à cet appareil, il n'est pas nécessaire d'effectuer des raccordements vidéo composite. Si l'on effectue à la fois les deux types de raccordements, cet appareil donne priorité au signal S-vidéo.
- On peut affecter l'entrée des prises COMPONENT VIDEO A et B à un élément en utilisant le paramètre "4 I/O ASSIGNMENT" de SET MENU.

Remarques

- Utiliser un câble S-vidéo en vente dans le commerce pour un raccordement à la prise S VIDEO et des câbles vidéo en vente dans le commerce pour le raccordement aux prises COMPONENT VIDEO.
- Lorsqu'on utilise les prises COMPONENT VIDEO, consulter le mode d'emploi de l'élément raccordé.

■ Moniteur vidéo avec prise péritel (21 broches) (Modèles pour l'Europe et le Royaume-Uni seulement)

Effectuer le raccordement comme sur l'illustration à la page 15 avec un câble péritel en vente dans le commerce.

■ Prises VIDEO AUX (sur le panneau avant)

S VIDEO VIDEO L AUDIO R OPTICAL

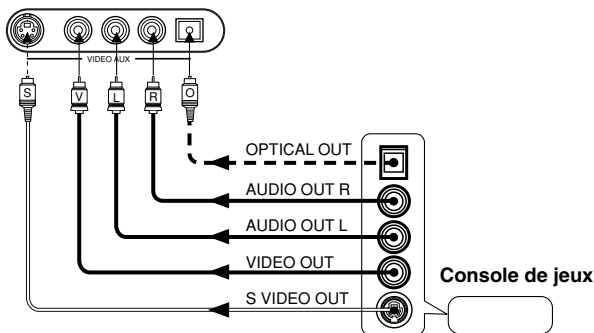

Ces prises permettent de raccorder une source d'entrée vidéo telle qu'une console de jeux à cet appareil.

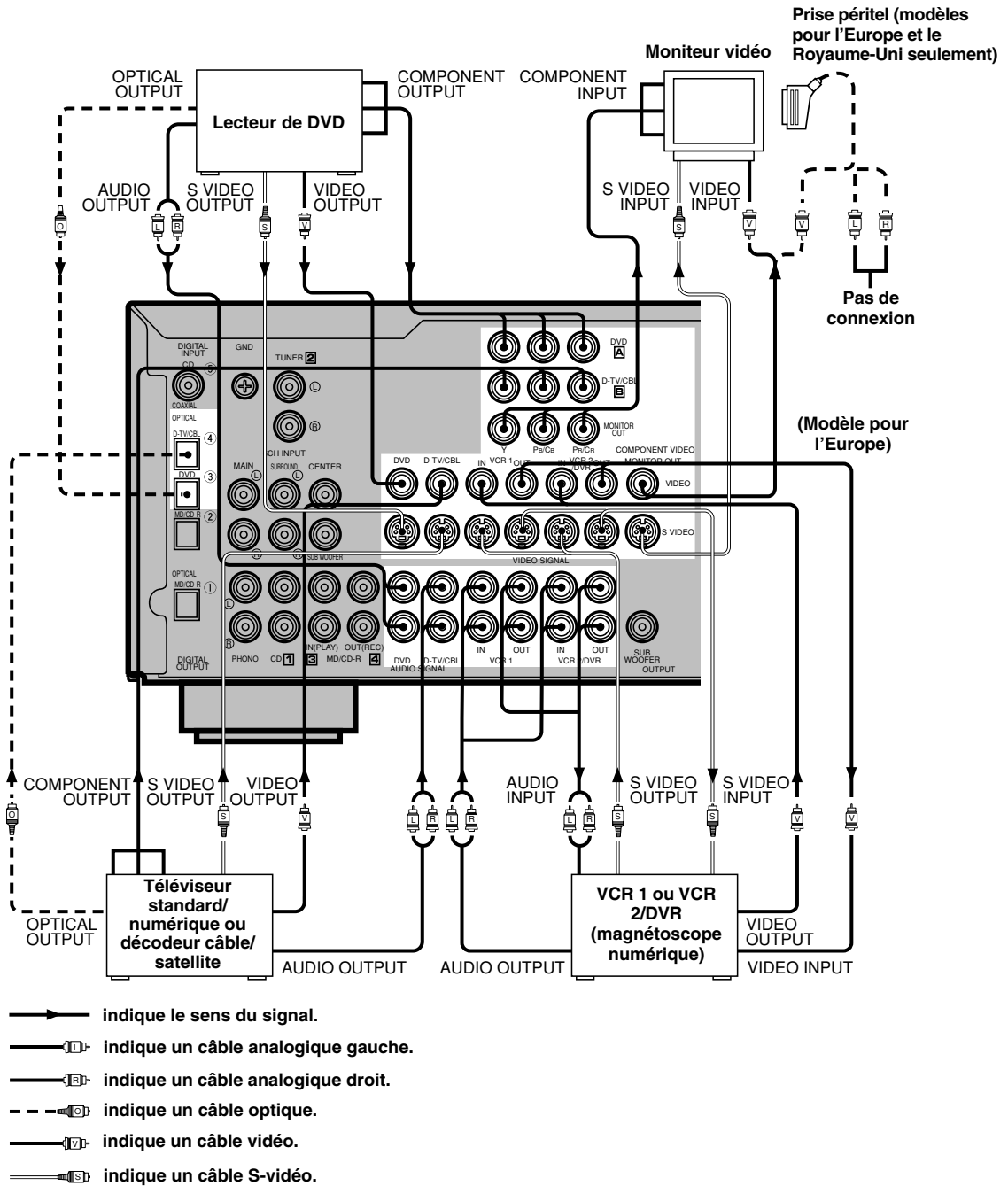

Lors de l'utilisation d'un lecteur de laserdisc

Raccorder la sortie du lecteur de laserdisc à la prise DVD.

Si le lecteur de laserdisc est doté d'une prise de sortie numérique OPTICAL, le raccorder à la prise OPTICAL DVD de cet appareil. S'il est doté de prises analogiques, le raccorder aux prises DVD analogiques. S'il est doté d'une prise "RF OUTPUT" pour la sortie d'un signal Dolby Digital RF (AC-3), utiliser un démodulateur RF en vente dans le commerce et le raccorder à la prise OPTICAL DVD.

Si l'on désire raccorder un lecteur de DVD et un lecteur de laserdisc, raccorder le lecteur de laserdisc à la prise d'entrée numérique (ex. D-TV/CBL) ou à la prise d'entrée analogique (D-TV/CBL, VCR 1 ou VCR 2/DVR). Pour plus d'informations sur les raccordements et opérations, consulter le mode d'emploi du lecteur de laserdisc.

Noter que l'on peut utiliser la télécommande de cet appareil pour commander le lecteur de laserdisc en programmant le code fabricant correspondant sur la position DVD/LD.

Raccordement des enceintes

Raccorder correctement le canal gauche (L), le canal droit (R), “+” (rouge) et “-” (noir). Si les connexions sont mauvaises, les enceintes ne produiront pas de son. Si la polarité des connexions est inversée, le son ne sera pas naturel et les basses manqueront de profondeur.

ATTENTION

- Utiliser des enceintes ayant l’impédance indiquée à l’arrière de cet appareil.
- Veiller à ce que les extrémités dénudées des fils d’enceinte ne viennent pas en contact entre elles ou avec une partie métallique de l’appareil. Ceci pourrait endommager l’appareil et/ou les enceintes.

Après avoir raccordé les enceintes, utiliser si nécessaire SET MENU pour changer les options choisies pour les paramètres de mode des enceintes selon le nombre et la taille des enceintes utilisées.

■ Câbles d’enceinte

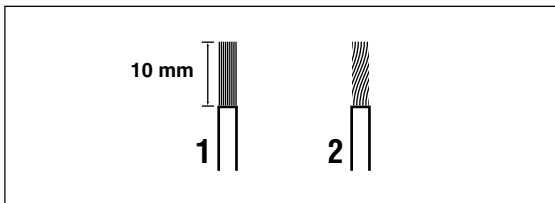

Un cordon d’enceinte est une paire de câbles isolés placés côte à côte. L’un des deux câbles est identifié par une couleur ou une forme différente (filet, rainure ou crête, par exemple).

- 1** Dénuder l’extrémité de chaque câble sur environ 10 mm.
- 2** Tortiller ensemble les fils dénudés de chaque câble pour éviter les court-circuits.

■ Raccordement aux bornes SPEAKERS

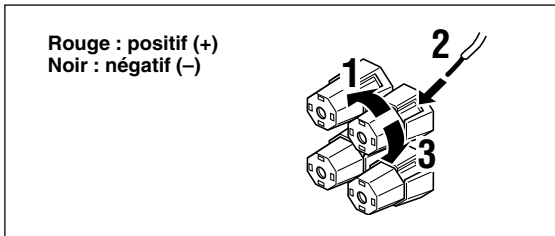

- 1** Desserrer le bouton.
- 2** Introduire l’extrémité dénudée du câble dans l’orifice latéral de la borne.
- 3** Resserrer le bouton pour bloquer le câble.

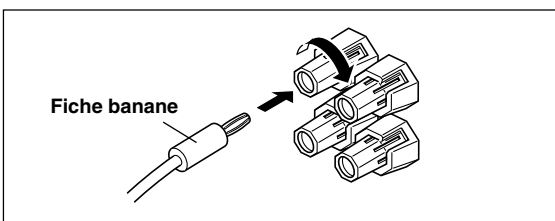

(Modèles pour la Chine et général seulement)

- Des connexions à fiche banane sont également possibles. Serrer tout d’abord le bouton, puis introduire le connecteur à fiche banane dans l’extrémité de la borne correspondante.

■ Bornes MAIN SPEAKERS

Ces bornes permettent de raccorder une ou deux paires d’enceintes. Si l’on n’utilise qu’une seule paire d’enceintes, la raccorder aux bornes MAIN A ou B.

■ Bornes REAR SPEAKERS

Ces bornes permettent de raccorder une paire d’enceintes arrière.

■ Bornes CENTER SPEAKER

Ces bornes permettent de raccorder une enceinte centrale.

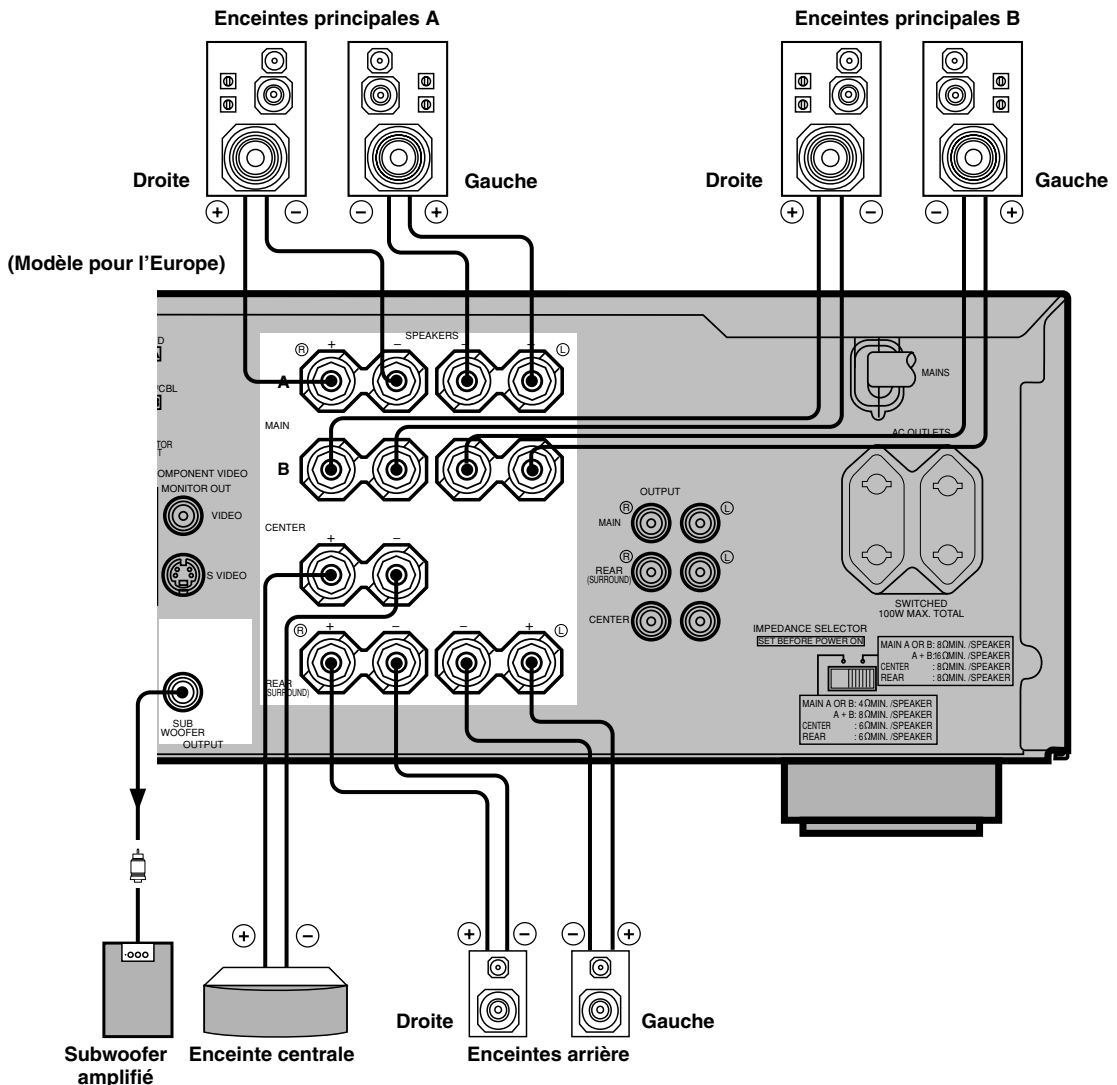

■ Prise SUBWOOFER

Lorsqu'on utilise un subwoofer amplifié comme le YAMAHA Active Servo Processing Subwoofer System, raccorder la prise d'entrée du subwoofer amplifié à cette prise. Les signaux d'extrêmes graves présents sur les canaux principaux, central et/ou arrière sont dirigés vers cette prise. (La fréquence de coupure de cette prise est de 90 Hz). Les signaux LFE (effet basses fréquences) produits lorsque le son Dolby Digital ou DTS est décodé sont également dirigés vers cette prise s'ils lui sont affectés.

Remarques

- Régler le volume du subwoofer de la manière indiquée dans son mode d'emploi. (Un réglage fin est possible en utilisant la commande de niveau de sortie des enceintes d'effet sur cet appareil.)
- Selon les options choisies pour "1 SPEAKER SET", "6 DOLBY D. SET" et "7 DTS SET" de SET MENU, il se peut que certains signaux ne soient pas émis par la prise SUBWOOFER.

Raccordement d'un amplificateur externe (Modèles pour l'Europe et le Royaume-Uni seulement)

Si l'on désire augmenter la puissance de sortie vers les enceintes ou si l'on a besoin d'un amplificateur externe, raccorder celui-ci aux prises OUTPUT de la manière suivante :

Remarque

- Lorsque des fiches RCA sont connectées aux prises OUTPUT pour la sortie du son vers un amplificateur externe, ne pas utiliser les bornes SPEAKERS correspondantes.

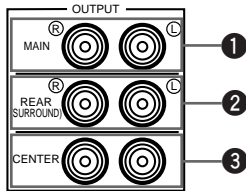

❶ Prises MAIN

Prise de sortie de ligne des canaux principaux.

Remarque

- Les signaux émis par ces prises sont affectés par les réglages de BASS, TREBLE et BASS EXTENSION.

❷ Prises REAR (SURROUND)

Prises de sortie de ligne des canaux arrière.

❸ Prises CENTER

Prises de sortie de ligne du canal central.

Raccordement d'un décodeur externe

Cet appareil est muni de 6 prises d'entrée supplémentaires (MAIN gauche et droite, CENTER, SURROUND gauche et droite et SUBWOOFER) pour une entrée de son sur plusieurs canaux indépendants depuis un décodeur externe, un processeur de son ou un préamplificateur.

Raccorder les prises de sortie du décodeur externe aux prises 6CH INPUT. Faire correspondre les sorties gauche et droite aux prises d'entrée gauche et droite pour les canaux principaux et surround.

Remarques

- Lorsque l'on sélectionne 6CH INPUT comme source d'entrée, cet appareil désactive automatiquement le processeur de champ sonore numérique et l'on ne peut pas écouter des programmes DSP.
- Si l'on sélectionne 6CH INPUT comme source d'entrée, le changement des paramètres 1A à 1D de SET MENU est sans effet.

Sélecteur d'impédance (IMPEDANCE SELECTOR)

AVERTISSEMENT

Ne pas changer la position du sélecteur d'impédance (IMPEDANCE SELECTOR) lorsque l'appareil est sous tension car cela risquerait d'endommager l'appareil.

Si cet appareil ne s'allume pas lorsqu'on appuie sur STANDBY/ON (ou POWER), il se peut que le sélecteur d'impédance (IMPEDANCE SELECTOR) ne soit pas complètement poussé à droite ou à gauche. Le pousser alors à fond sur la position appropriée lorsque cet appareil est en veille.

Sélectionner la position (droite ou gauche) correspondant à l'impédance des enceintes de la chaîne. Ne déplacer le sélecteur que lorsque la chaîne est en veille.

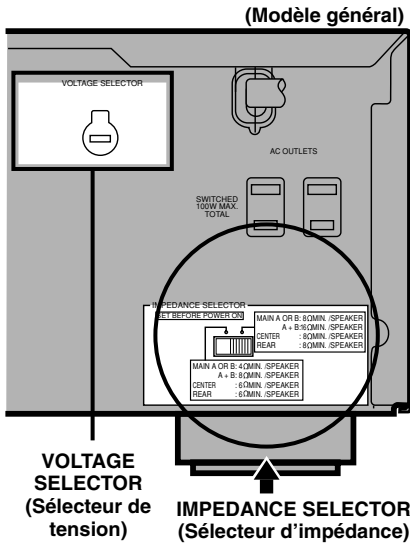

Position du sélecteur	Enceinte	Niveau d'impédance
Gauche	Principale	Si l'on utilise une seule paire d'enceintes principales, l'impédance de chaque enceinte doit être de 4 Ω ou plus.
		Si l'on utilise deux paires d'enceintes principales, l'impédance de chaque enceinte doit être de 8 Ω ou plus.
	Centrale	L'impédance doit être de 6 Ω ou plus.
	Arrière	L'impédance de chaque enceinte doit être de 6 Ω ou plus.
Droite	Principale	Si l'on utilise une seule paire d'enceintes principales, l'impédance de chaque enceinte doit être de 8 Ω ou plus.
		Si l'on utilise deux paires d'enceintes principales, l'impédance de chaque enceinte doit être de 16 Ω ou plus.
	Centrale	L'impédance doit être de 8 Ω ou plus.
	Arrière	L'impédance de chaque enceinte doit être de 8 Ω ou plus.

■ Sélecteur de tension (VOLTAGE SELECTOR) (modèles pour la Chine et général seulement)

AVANT de brancher cet appareil à la prise de courant, s'assurer que le sélecteur de tension (VOLTAGE SELECTOR) au dos de l'appareil se trouve sur la position correspondant à la tension du secteur. Les tensions sont de 110/120/220/240 V CA, 50/60 Hz.

Branchement des cordons d'alimentation

Après avoir terminé tous les raccordements, brancher le cordon d'alimentation à une prise de courant. Débrancher le cordon d'alimentation si l'on prévoit que cet appareil restera longtemps inutilisé.

■ AC OUTLET(S) (SWITCHED) (PRISES CA COMMUTÉES)

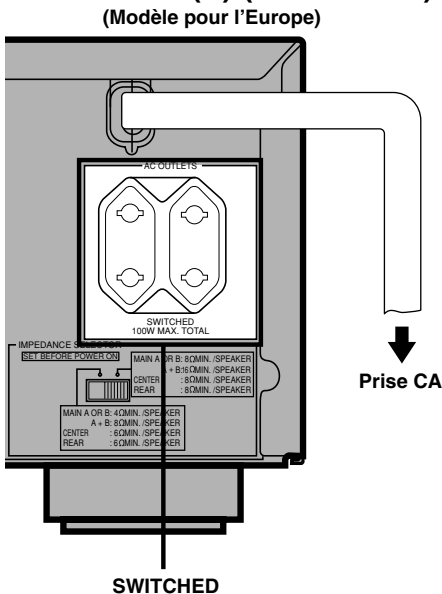

Modèles pour l'Europe, la Chine et général 2 prises
 Modèle pour le Royaume-Uni 1 prise
 Utiliser ces prises pour brancher les cordons d'alimentation d'autres éléments audio/vidéo de la chaîne à cet appareil. L'alimentation des prises AC OUTLET(S) est commandée par la touche STANDBY/ON (ou POWER et STANDBY) de cet appareil. Lorsqu'on allume l'appareil, ces prises alimentent les autres éléments de la chaîne qui y sont branchés. La charge maximale (consommation électrique totale des appareils) pouvant être raccordée aux prises AC OUTLET(S) est de 100 watts.

AFFICHAGE SUR ÉCRAN (OSD)

Cette fonction permet de visualiser les informations de commande de l'appareil sur l'écran d'un moniteur vidéo. Les options de SET MENU et les paramètres des programmes DSP sont plus faciles à voir à l'écran que sur l'afficheur du panneau avant.



- Lors de la restitution d'une source vidéo, l'OSD se superpose sur l'image à l'écran.
- Le signal OSD n'est pas émis par la prise REC OUT et n'est donc pas enregistré avec le signal vidéo.
- On peut choisir que l'OSD apparaisse (sur fond bleu) ou n'apparaisse pas lorsque la source vidéo n'est pas restituée (ou que l'appareil utilisé comme source est éteint) avec le paramètre "9 DISPLAY SET" de SET MENU.

Modes OSD

Il est possible de changer la quantités d'informations affichées par l'OSD.

Affichage complet

Dans ce mode, les réglages des paramètres des programmes DSP sont affichés sur le moniteur vidéo.

Affichage raccourci

Dans ce mode, les mêmes informations que sur l'afficheur du panneau avant apparaissent brièvement au bas de l'écran.

Affichage désactivé

Dans ce mode, le message "DISPLAY OFF" apparaît brièvement au bas de l'écran.

Après cela, les changements d'opération ne s'affichent pas sur le moniteur à l'exception de ceux de la touche ON SCREEN.

P01 CONCERT HALL
→ INIT. DLY 45ms
ROOM SIZE 1.0
LIVENESS 5

Affichage complet

P01 CONCERT HALL

Affichage raccourci



- Lorsqu'on choisit le mode d'affichage complet, INPUT </>, VOLUME et certaines autres informations de commande s'affichent au bas de l'écran dans le même format que sur l'afficheur du panneau avant.
- L'affichage de SET MENU et du signal test apparaît quel que soit le mode OSD.

Sélection du mode OSD

1 Lorsqu'on allume l'appareil, le volume du son principal s'affiche pendant quelques secondes sur le moniteur vidéo et l'afficheur du panneau avant, puis le programme DSP actuel s'affiche.

2 Appuyer plusieurs fois sur ON SCREEN de la télécommande pour changer de mode d'affichage.

Le mode OSD change dans l'ordre suivant : affichage complet, affichage raccourci et affichage désactivé.

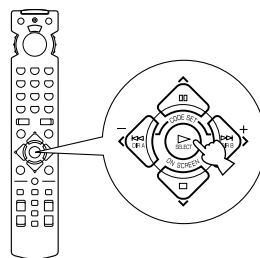

Remarques

- Si l'on choisit une source d'entrée vidéo ayant un appareil raccordé à la fois à la prise S VIDEO IN et à la prise VIDEO IN composite et dont la prise S VIDEO OUT et la prise VIDEO OUT composite sont toutes deux raccordées à un moniteur vidéo, le signal vidéo est émis à la fois vers la prise S VIDEO OUT et la prise VIDEO OUT. Toutefois, l'OSD n'est porté que par le signal S-vidéo. S'il n'y a pas d'entrée de signal vidéo, l'OSD est porté à la fois par le signal S-vidéo et le signal vidéo composite.
- Si le moniteur vidéo n'est raccordé qu'aux prises COMPONENT VIDEO de cet appareil, l'OSD n'apparaît pas. Pour pouvoir voir l'OSD, raccorder le moniteur vidéo aux prises COMPONENT VIDEO et soit à la prise VIDEO soit à la prise S VIDEO.
- La lecture d'une source vidéo protégée contre la copie ou dont le signal vidéo est très parasité peut produire des images instables.

PARAMÈTRES DE MODE DES ENCEINTES

Cet appareil est doté d'un amplificateur principal ayant une capacité de 5.1 canaux. Il est possible d'utiliser jusqu'à 6 enceintes et l'on peut choisir le mode d'enceintes procurant le meilleur champ sonore en fonction du nombre et de la taille des enceintes utilisées.

Avant l'utilisation, spécifier le mode d'enceintes en utilisant "1 SPEAKER SET" de SET MENU comme il est indiqué à la page 32.

Résumé des paramètres 1A à 1E de SPEAKER SET

Paramètre	Description	Réglages possibles (réglage par défaut indiqué en gras)
1A CENTER SP	Spécifie le mode de sortie selon qu'une enceinte centrale est utilisée et ses performances.	LRG /SML/NONE
1B MAIN SP	Spécifie le mode de sortie selon des performances des enceintes principales.	LARGE /SMALL
1C REAR L/R SP	Spécifie le mode de sortie selon que des enceintes arrière droite/gauche sont utilisées et leurs performances.	LRG /SML/NONE
1D LFE/BASS OUT	Spécifie l'enceinte à utiliser pour la sortie du signal LFE et du signal d'extrêmes graves.	SWFR/ MAIN /BOTH
1E MAIN LEVEL	Spécifie le niveau des enceintes principales.	Normal /-10 dB

RÉGLAGE DES NIVEAUX DE SORTIE DES ENCEINTES

Cette section explique comment régler les niveaux de sortie des enceintes à l'aide du générateur de signal test. Lorsque ce réglage est terminé, le niveau du son tel qu'on l'entend sur la position d'écoute doit être le même pour chaque enceinte. Ceci est important pour tirer le meilleur parti du processeur de champ sonore numérique (DSP), du décodeur Dolby Prologic, du décodeur Dolby Digital et du décodeur DTS.

Remarque

- Cet appareil ne peut pas passer en mode de signal test si le casque est branché. Aussi, débrancher le casque de la prise PHONES avant d'utiliser le signal test.

Avant de commencer

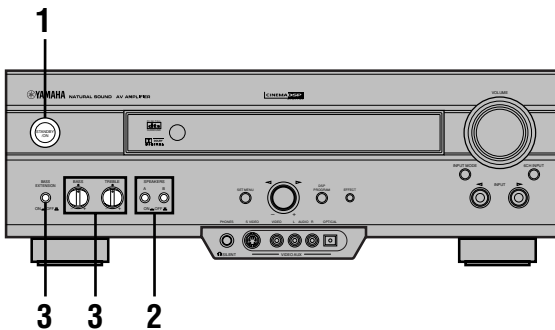

- Appuyer sur **STANDBY/ON** pour allumer l'appareil. Allumer le moniteur vidéo.



- Appuyer sur **SPEAKERS A** ou **B** pour sélectionner la paire d'enceintes principales à utiliser. Si l'on utilise deux paires d'enceintes principales, appuyer sur A et B.

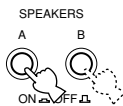

- Placer **BASS** et **TREBLE** du panneau avant sur la position centrale et **BASS EXTENSION** sur **OFF**.



Placer sur **OFF**.

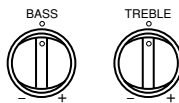

Utilisation du signal test (TEST DOLBY SUR.)

Le niveau de sortie de chaque enceinte doit être réglé depuis la position d'écoute avec la télécommande.

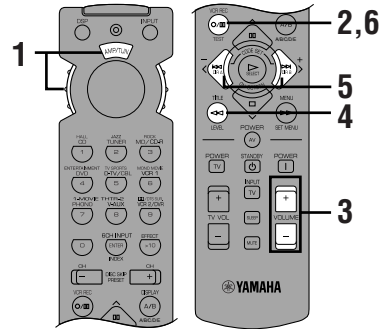

- Placer le cadran sélecteur sur **AMP/TUN** (ou **DSP/TUN**).



- Appuyer sur **TEST** pour émettre le signal test.



- Régler le volume de façon à entendre le signal test.

On entend le signal test dans l'ordre suivant : enceinte principale gauche, enceinte centrale, enceinte principale droite, enceinte arrière droite et enceinte arrière gauche. La durée du signal est de 2,5 secondes à chaque fois.

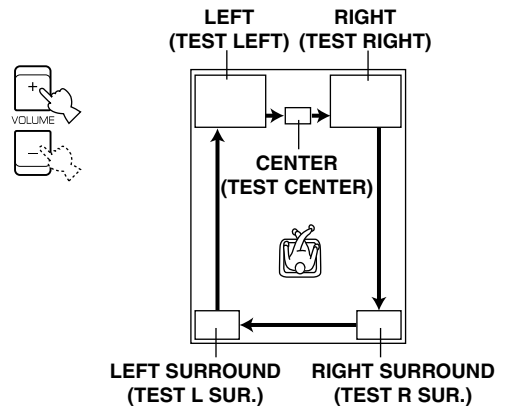

L'état de la sortie du signal test est également indiqué sur le moniteur par une image représentant la salle d'écoute. Ceci permet de régler plus facilement le niveau de chaque enceinte.

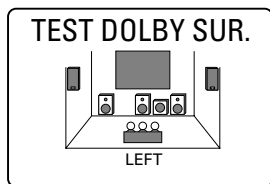

- Si l'on a choisi l'option NONE pour "1A CENTER SP" de SET MENU, le son du canal central est automatiquement émis par les enceintes principales gauche et droite.

Remarque

- Si l'on n'entend pas le signal test, baisser le volume, mettre l'appareil en veille et vérifier les connexions des enceintes.

4 Appuyer plusieurs fois sur LEVEL pour sélectionner l'enceinte à régler.



- Après avoir appuyé sur LEVEL, on peut également sélectionner l'enceinte à régler en appuyant sur ∨. (Lorsqu'on appuie sur ∧, la sélection change dans l'ordre inverse.)

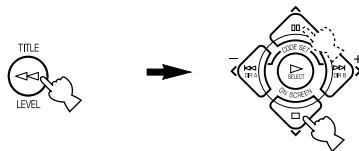

5 Appuyer plusieurs fois sur </> pour régler le niveau de sortie de l'enceinte actuellement sélectionnée de façon qu'il soit presque le même que celui de l'enceinte principale.

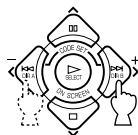

- Lors du réglage, on entend le signal test à l'enceinte sélectionnée.
- Répéter les opérations 4 et 5 pour régler les niveaux de sortie des enceintes centrale, arrière gauche et arrière droite.

6 Après avoir terminé les réglages, appuyer sur TEST.



Le signal test s'arrête et le programme DSP actuel apparaît sur l'afficheur du panneau avant et sur le moniteur vidéo.

Remarques

- Pour plus d'informations sur le réglage du subwoofer, se reporter au réglage du niveau des enceintes d'effet décrit à la page 38.
- Lors du réglage du niveau des enceintes décrit à la page 38, on peut, après avoir utilisé le signal de test, régler le niveau des enceintes à ses préférences en écoutant une source.



- On peut augmenter les niveaux de sortie des enceintes d'effet (centrale, arrière gauche et arrière droite) à +10 dB. Si le niveau de sortie de ces enceintes est inférieur à celui des enceintes principales, même après que l'on a augmenté leur niveau de sortie jusqu'à +10 dB, placer "1E MAIN LEVEL" de SET MENU sur -10 dB. Ce réglage diminue le niveau de sortie des enceintes principales à un tiers environ du niveau normal. Après avoir placé "1E MAIN LEVEL" de SET MENU sur -10 dB, régler à nouveau les niveaux pour les enceintes centrale et arrière.

LECTURE DE BASE

Lors de l'utilisation de la télécommande, placer le cadran sélecteur sur AMP/TUN.

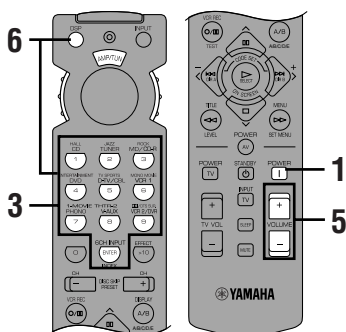
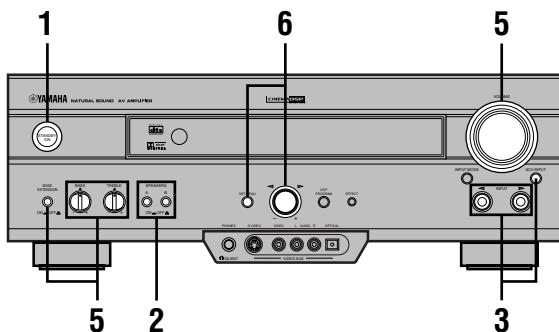

3 Appuyer plusieurs fois sur INPUT ◀/▶ (ou sur l'une des touches de sélection d'entrée) pour sélectionner la source d'entrée.

- La source d'entrée actuelle est indiquée par un curseur sur l'afficheur du panneau avant.
- Le nom de la source d'entrée actuelle et le mode d'entrée apparaissent pendant quelques secondes sur l'afficheur du panneau avant et le moniteur vidéo.

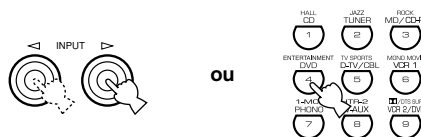

Panneau avant

Télécommande

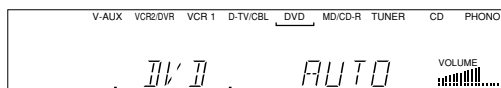

Source d'entrée sélectionnée

1 Appuyer sur STANDBY/ON (ou POWER) pour allumer l'appareil. Allumer le moniteur vidéo.

Le volume du son principal s'affiche pendant quelques secondes sur l'afficheur du panneau avant et le moniteur vidéo, puis le programme DSP actuel s'affiche.



Panneau avant

ou



Télécommande

2 Appuyer sur SPEAKERS A ou B pour sélectionner la paire d'enceintes principales à utiliser.

Si l'on utilise deux paires d'enceintes principales, appuyer sur A et B.

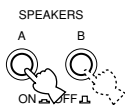

Panneau avant

Choisir ceci : Pour restituer le signal de l'élément suivant :

- PHONO : Platine tourne-disque
- CD : Lecteur de compact disque
- TUNER : Tuner AM/FM
- MD/CD-R : Platine minidisc/lecteur de compact disque/platine cassette
- DVD : Lecteur de DVD
- D-TV/CBL : Téléviseur standard/numérique ou décodeur câble/satellite
- VCR 1 : Magnétoscope 1
- VCR 2/DVR : Magnétoscope 2/magnétoscope numérique
- V-AUX : Autre élément audio/vidéo (raccordé aux prises VIDEO AUX du panneau avant)

Pour sélectionner une source raccordée aux prises 6CH INPUT

Appuyer sur 6CH INPUT jusqu'à ce que "6CH INPUT" apparaisse sur l'afficheur du panneau avant et sur le moniteur vidéo.

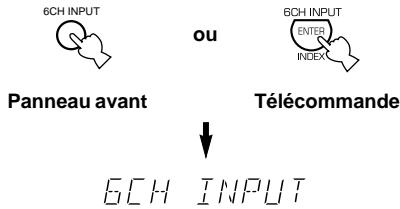

Remarques

- Si "6CH INPUT" apparaît sur l'afficheur du panneau avant et sur le moniteur vidéo, aucune autre source ne peut être lue. Pour sélectionner une autre source d'entrée avec INPUT < / > (ou les touches de sélection d'entrée), appuyer sur 6CH INPUT de façon que "6CH INPUT" disparaisse de l'afficheur du panneau avant et du moniteur vidéo.
- Pour écouter une source audio raccordée aux prises 6CH INPUT tout en visionnant une source vidéo, sélectionner tout d'abord la source vidéo, puis appuyer sur 6CH INPUT.

4 Commencer la lecture (ou sélectionner une station) sur l'appareil utilisé comme source.

Consulter le mode d'emploi de l'appareil utilisé comme source.

5 Régler le volume au niveau désiré.

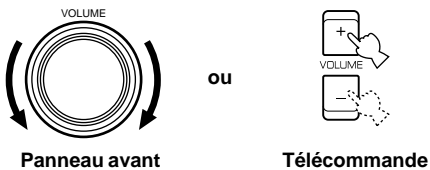

Si nécessaire, régler BASS, TREBLE, BASS EXTENSION, etc. Ces commandes ne modifient que le son des enceintes principales.



Remarque

- Si l'appareil raccordé aux prises VCR 1 OUT, VCR 2/DVR OUT et MD/CD-R OUT est éteint, il pourra y avoir une distorsion du son ou une diminution de volume. Allumer alors l'appareil raccordé.

6 Utiliser le processeur de champ sonore numérique.

Voir "Sélection d'un programme de champ sonore".

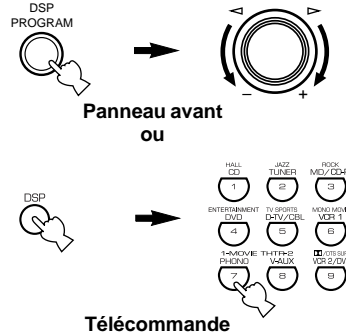

Pour mettre le son en sourdine

Utiliser cette fonction pour mettre provisoirement le son en sourdine.

Appuyer sur MUTE de la télécommande.

Pour revenir au niveau de son antérieur, appuyer à nouveau sur MUTE.



- On peut également quitter le mode de sourdine en appuyant sur une touche de commande telle que VOLUME +/-.
- Lors de la mise en sourdine, "MUTE ON" apparaît sur l'afficheur du panneau avant et sur le moniteur vidéo.

Après avoir utilisé cet appareil

Appuyer sur STANDBY/ON (ou STANDBY) pour mettre l'appareil en veille.

Remarques sur le signal numérique

Les prises d'entrée numérique de cet appareil acceptent également des signaux numériques échantillonnés à 96 kHz. (Pour utiliser cette capacité, la source doit prendre en charge de tels signaux et le lecteur être réglé pour une sortie numérique. Consulter le mode d'emploi du lecteur.) Lorsqu'un signal numérique échantillonné à 96 kHz est reçu par cet appareil, noter que :

- l'indication suivante apparaît sur l'afficheur du panneau avant ;

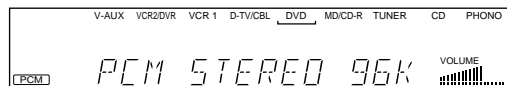

- il n'est pas possible de sélectionner des programmes DSP. Le son n'est émis que par les enceintes principales droite et gauche comme son stéréo 2 canaux normal ;

Remarque

- Si l'on a choisi l'option SMALL pour "1B MAIN SP" de SET MENU et l'option SWFR pour "1D LFE/BASS OUT", ou si l'on a choisi l'option BOTH pour "1D LFE/BASS OUT", le son est également émis par le subwoofer.
- le réglage du niveau de sortie des enceintes (sauf pour le subwoofer) décrit à la page 38 n'est pas possible.

■ Fonction BGV (vidéo de fond)

Cette fonction permet de combiner l'image vidéo d'une source vidéo avec le son d'une source audio (on peut, par exemple, écouter de la musique classique tout en regardant l'image d'une source vidéo).

Choisir une source dans le groupe vidéo, puis sélectionner une source dans le groupe audio avec les touches de sélection d'entrée de la télécommande. La fonction BGV est inopérante si l'on sélectionne les sources avec INPUT \triangleleft / \triangleright du panneau avant.

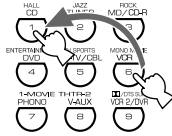

Modes d'entrée et indications

Lors de l'utilisation de la télécommande, placer le cadran sélecteur sur AMP/TUN.

Cet appareil comporte diverses prises d'entrée. Si un élément est raccordé à plus d'un type de prise d'entrée, on peut spécifier la priorité du signal d'entrée.

Appuyer plusieurs fois sur INPUT MODE (ou sur la touche de sélection d'entrée de la télécommande ayant été utilisée pour sélectionner la source d'entrée) jusqu'à ce que le mode d'entrée désiré apparaisse sur l'afficheur du panneau avant et le moniteur vidéo.

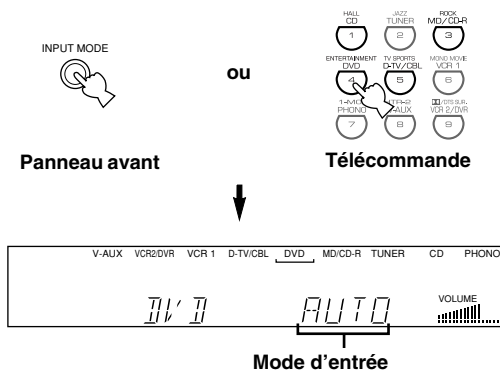

- AUTO :** Dans ce mode, le signal d'entrée est automatiquement sélectionné dans l'ordre suivant :
- 1) signal Dolby Digital ou DTS
 - 2) signal numérique (PCM)
 - 3) signal analogique
- DTS :** Dans ce mode, seul le signal d'entrée numérique codé en DTS est sélectionné même si un autre signal est reçu en même temps.
- ANLG (ANALOG) :** Dans ce mode, seul le signal d'entrée analogique est sélectionné même si un signal numérique est reçu en même temps.

Remarques

- Si des signaux numériques sont reçus à la fois par la prise COAXIAL et la prise OPTICAL, le signal numérique de la prise COAXIAL est sélectionné.
- Lorsque AUTO est sélectionné, cet appareil détermine automatiquement le type de signal. Si l'appareil détecte un signal Dolby Digital ou DTS, le décodeur passe automatiquement sur le mode correspondant et restitue une source 5.1 canaux.
- Pour certains lecteurs de laserdisc ou DVD, il se peut que le son soit interrompu dans le cas suivant :
Lorsqu'on sélectionne AUTO comme mode d'entrée et que l'on effectue une recherche tout en écoutant une source codée en Dolby Digital ou DTS, il se peut qu'il y ait un certain retard du son à la reprise de la lecture.
- Pour certains lecteurs de laserdisc, il se peut que la lecture d'un laserdisc non enregistré en numérique ne soit pas possible avec AUTO comme mode d'entrée. Choisir alors ANALOG comme mode d'entrée.

■ Remarques sur la lecture d'une source codée en signal DTS

- Si les données de sortie numérique du lecteur ont été traitées de quelque manière que ce soit, il se peut que le décodage DTS ne soit pas possible même si l'on réalise une liaison numérique entre cet appareil et le lecteur.
- Si on lit une source codée en DTS et l'on choisit ANALOG comme mode d'entrée, cet appareil restitue les bruits parasites du signal DTS non traité. Pour lire une source DTS, la raccorder à la prise d'entrée numérique et choisir AUTO ou DTS comme mode d'entrée.
- Si l'on passe sur le mode d'entrée ANALOG pendant la lecture d'une source codée en DTS, cet appareil ne restitue aucun son.
- Les phénomènes suivants peuvent se produire lors de la lecture d'une source codée en DTS avec AUTO comme mode d'entrée :
 - Si l'on continue à lire une source codée en DTS, cet appareil passe automatiquement en mode "DTS-decoding" pour empêcher la production de bruits parasites pendant l'opération suivante. (L'indicateur "**dts**" s'allume sur l'afficheur du panneau avant.) L'indicateur "**dts**" clignote dès que la lecture d'une source codée en DTS est terminée. Pendant ce clignotement, seule une source codée en DTS peut être lue (le clignotement dure moins d'une minute). Pour lire aussitôt une source en PCM normale, revenir sur le mode d'entrée AUTO.
 - L'indicateur "**dts**" clignote lorsque l'on effectue une recherche ou un saut. Si cet état se prolonge pendant un certain temps, l'appareil passe automatiquement du mode "DTS-decoding" au mode d'entrée numérique PCM et l'indicateur "**dts**" s'éteint.

Sélection d'un programme de champ sonore

Il est possible d'enrichir la restitution sonore en sélectionnant un programme DSP. Pour les différents programmes disponibles, voir "PROGRAMMES DE CHAMP SONORE".

■ Sur la télécommande

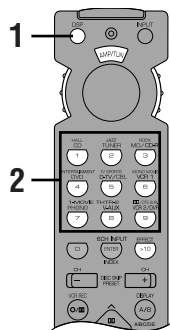

1 Appuyer sur DSP.

Le témoin s'allume pendant 3 secondes environ.



- Si le cadran sélecteur se trouve sur DSP/TUN, sauter cette étape.

2 À l'aide des touches numériques, sélectionner le programme désiré avant que le témoin ne s'éteigne.

- Pour sélectionner le sous-programme "SPECTACLE", par exemple, appuyer plusieurs fois sur MOVIE THEATER 1.
- Le nom du programme sélectionné apparaît sur l'afficheur du panneau avant et sur le moniteur vidéo.

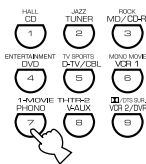

Groupe de programmes

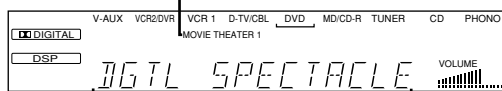

Nom de programme (sous-programme)

■ Sur le panneau avant

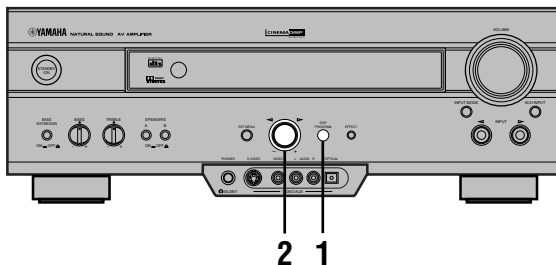

1 Appuyer sur DSP PROGRAM.



2 Tourner la molette multifonctions pour sélectionner le programme.

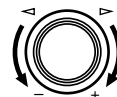

Le nom du programme sélectionné apparaît sur l'afficheur du panneau avant et sur l'écran du moniteur vidéo.

Remarques

- Choisir le programme DSP qui procure le meilleur champ sonore sans trop tenir compte du nom du programme. L'acoustique de la pièce influe sur le programme DSP. Pour tirer le meilleur parti de l'effet créé par le programme, réduire les réflexions sonores dans la pièce au minimum.
- Lorsqu'on choisit une source d'entrée, cet appareil sélectionne automatiquement le dernier programme DSP utilisé pour elle.
- Lorsqu'on met cet appareil en veille, la source et le programme DSP actuels sont mémorisés pour être automatiquement sélectionnés lorsqu'on rallume l'appareil.
- Si l'appareil reçoit un signal Dolby Digital ou DTS alors que AUTO est sélectionné comme mode d'entrée, le programme DSP passe automatiquement sur le programme de décodage approprié.
- Lors de la lecture d'une source mono avec PRO LOGIC/NORMAL ou PRO LOGIC/ENHANCED, aucun son n'est émis par les enceintes principales et arrière. Seule l'enceinte centrale émet un son. Si, toutefois, on choisit l'option NONE pour "1A CENTER SP" de SET MENU, le son du canal central est émis par les enceintes principales.
- Lorsqu'on sélectionne une source raccordée aux prises 6CH INPUT de cet appareil, il n'est pas possible d'utiliser le processeur de champ sonore numérique.
- Lorsque des signaux numériques échantillonnés à 96 kHz sont reçus par cet appareil, le programme DSP ne peut pas être sélectionné. Le son est alors restitué comme son stéréo 2 canaux normal.

■ Virtual CINEMA DSP et SILENT CINEMA

Virtual CINEMA DSP

Le Virtual CINEMA DSP permet d'obtenir les effets de champ sonore du programme DSP sans enceintes arrière. Une technologie signée YAMAHA restitue une ambiance sonore naturelle par la création d'une enceinte virtuelle.

Il est possible de bénéficier du champ sonore Virtual CINEMA DSP en choisissant l'option NONE pour "1C REAR L/R SP" de SET MENU. Le Virtual CINEMA DSP utilise les enceintes principales.

Remarque

- Dans les cas suivants, cet appareil n'est pas placé en mode Virtual CINEMA DSP même si l'on a choisi NONE pour "1C REAR L/R SP" :
 - lorsque le programme 5CH STEREO, PRO LOGIC/NORMAL, DOLBY DIGITAL/NORMAL ou DTS/NORMAL est sélectionné ;
 - lorsque l'effet sonore est désactivé ;
 - lorsque 6CH INPUT est sélectionné comme source d'entrée ;
 - lorsque des signaux numériques échantillonnés à 96 kHz sont reçus par cet appareil ;
 - lors de la lecture d'une source Dolby Digital KARAOKE ;
 - lors de l'utilisation du signal test ;
 - lorsqu'un casque est raccordé (on entend le SILENT CINEMA).

SILENT CINEMA

Le SILENT CINEMA procure l'effet réaliste du programme DSP lors de l'utilisation d'un casque. Le son d'ambiance restitué est aussi puissant que lors d'une écoute par les enceintes.

On peut également utiliser le mode SILENT CINEMA en raccordant un casque à la prise PHONES alors que les enceintes d'effet sont activées.

Restitution stéréo normale

Appuyer sur **EFFECT** pour désactiver l'effet sonore et passer en mode de restitution stéréo normale.

Pour rétablir l'effet sonore, appuyer à nouveau sur **EFFECT**.

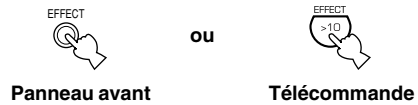

EFFECT OFF



- Si le cadran sélecteur est placé sur une position autre que DSP/TUN, appuyer d'abord sur DSP, puis sur **EFFECT** de la télécommande.

Remarques

- Si l'on désactive l'effet sonore, aucun son n'est émis par les enceintes centrale et arrière.
- Si l'on désactive l'effet sonore alors qu'un signal Dolby Digital ou DTS est émis, la dynamique du signal est automatiquement compressée et les sons des canaux central et arrière sont mélangés et émis par les enceintes principales.
- Le volume peut considérablement diminuer lorsqu'on désactive l'effet sonore si l'on choisit MIN pour "6 D-RANGE" de SET MENU. Activer alors l'effet sonore.

ENREGISTREMENT DE BASE

Les réglages et autres opérations d'enregistrement s'effectuent sur l'appareil enregistreur. Consulter le manuel de l'appareil enregistreur.

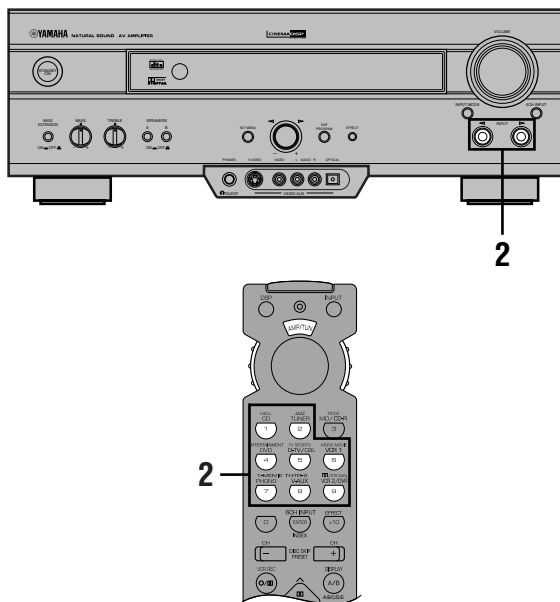

1 Allumer l'appareil et tous les éléments de la chaîne raccordés.

2 Sélectionner la source que l'on désire enregistrer.

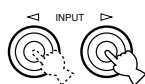

Panneau avant

ou

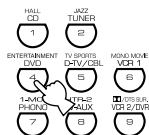

Télécommande

3 Commencer la lecture (ou sélectionner une station) sur l'appareil utilisé comme source.

4 Commencer l'enregistrement sur l'appareil enregistreur.

Remarques

- Effectuer un essai d'enregistrement avant d'enregistrer réellement.
- Lorsque cet appareil est en veille, il n'est pas possible d'enregistrer d'un élément de la chaîne raccordé à cet appareil à un autre.
- Le réglage de BASS, TREBLE, BASS EXTENSION, VOLUME, "2 L/R BALANCE" de SET MENU et les programmes DSP sont sans effet sur l'enregistrement.
- Il n'est pas possible d'enregistrer une source raccordée aux prises 6CH INPUT de cet appareil.
- Les signaux S-vidéo et les signaux vidéo composite passent indépendamment dans les circuits vidéo de cet appareil. Lorsqu'on enregistre ou copie des signaux vidéo, si l'appareil vidéo utilisé comme source est raccordé de telle façon qu'il fournit seulement un signal S-vidéo (ou seulement un signal vidéo composite), on ne peut enregistrer que le signal S-vidéo (ou seulement le signal vidéo composite) avec le magnétoscope.
- Le signal d'une source d'entrée donnée n'est pas émis sur le même canal REC OUT. (Par exemple, le signal reçu depuis VCR 1 IN n'est pas émis par VCR 1 OUT).
- Respecter les lois sur les droits d'auteur locales lors de l'enregistrement de disques vinyle, compact disques, émissions de radio, etc. L'enregistrement d'œuvres protégées par des droits d'auteur peut contrevenir aux lois sur les droits d'auteur.

Lors de la lecture d'une source vidéo dont les signaux ont été cryptés ou codés pour en empêcher la copie, il se peut que l'image elle-même soit perturbée par ces signaux.

■ Précautions spéciales à prendre lors de l'enregistrement d'une source DTS

Le signal DTS est un flux binaire numérique. Si l'on essaie d'enregistrer numériquement le flux binaire numérique, ceci se traduit par l'enregistrement de bruits parasites. Si l'on désire utiliser cet appareil pour enregistrer des sources avec des signaux DTS, les précautions et réglages suivants sont nécessaires.

Pour les DVD et CD codés en DTS

Seuls des signaux audio analogiques 2 canaux peuvent être enregistrés.

Régler le lecteur DVD (ou le lecteur de compact disque) comme il est indiqué dans son mode d'emploi de façon que la sortie des signaux audio s'effectue par les sorties analogiques du lecteur.

SET MENU

SET MENU comporte 10 paramètres dont les fonctions de sélection de mode des enceintes. Utiliser SET MENU pour obtenir les meilleures conditions de lecture audio/vidéo pour la chaîne.



- On peut régler les paramètres de SET MENU pendant la lecture d'une source.
- Il est recommandé de régler les paramètres de SET MENU en utilisant l'écran du moniteur vidéo. En effet, les indications sont plus facilement lisibles sur le moniteur vidéo que sur l'afficheur du panneau avant.

Remarque

- Les indications sur l'afficheur du panneau avant sont celles de l'OSD sous forme abrégée.

1 SPEAKER SET

- 1A CENTER SP
- 1B MAIN SP
- 1C REAR L/R SP
- 1D LFE/BASS OUT
- 1E MAIN LEVEL

2 L/R BALANCE

3 HP TONE CTRL

4 I/O ASSIGNMENT

- 4A CMPNT-V INPUT
- 4B OPTICAL OUT
- 4C OPTICAL IN
- 4D COAXIAL IN

5 INPUT MODE

6 DOLBY D. SET

- LFE LEVEL
- D-RANGE

7 DTS SET

8 SP DELAY TIME

9 DISPLAY SET

- BLUE BACK
- OSD SHIFT
- DIMMER

10 MEMORY GUARD

Réglage des paramètres de SET MENU

Ces réglages doivent être effectués avec la télécommande.

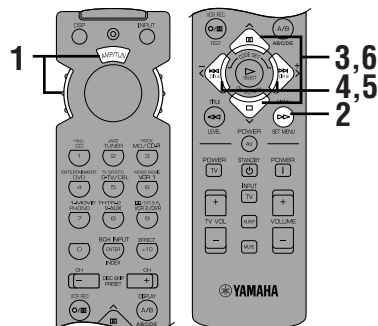

Remarques

- Pour certains paramètres, la procédure de réglage comporte des étapes supplémentaires.
- On peut également utiliser SET MENU et la molette multifonctions du panneau avant pour ces réglages.

1 Placer le cadran sélecteur sur AMP/TUN (ou DSP/TUN).



2 Appuyer sur SET MENU pour accéder à SET MENU.



SET MENU 1/3

- 1 SPEAKER SET
- 2 L/R BALANCE
- 3 HP TONE CTRL
- 4 I/O ASSIGNMENT
- ▲/▼ : Up/Down
- /+ : Enter

3 Appuyer plusieurs fois sur pour sélectionner le paramètre (1 à 10) que l'on désire régler.

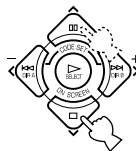

SET MENU 1/3

- 1 SPEAKER SET
- 2 L/R BALANCE
- 3 HP TONE CTRL
- 4 I/O ASSIGNMENT
- ▲/▼ : Up/Down
- /+ : Enter



- En appuyant plusieurs fois sur SET MENU (ou sur SET MENU du panneau avant), on peut sélectionner les paramètres dans le même ordre qu'en appuyant sur .

4 Appuyer une fois sur < ou > pour accéder au mode de réglage du paramètre sélectionné.

Le dernier paramètre réglé apparaît sur le moniteur vidéo ou sur l'afficheur du panneau avant.

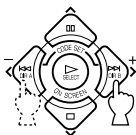

4A CMPNT-V INPUT

- [A] DVD
- [B] D-TV/CBL



- Lorsqu'on effectue ces réglages depuis le panneau avant, tourner la molette multifonctions d'un pas vers la gauche ou la droite pour passer en mode de configuration du paramètre sélectionné.

Selon les paramètres, appuyer sur ^/∨ pour sélectionner un sous-paramètre.

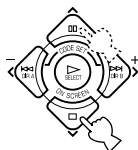

4B OPTICAL OUT

- (1) MD/CD-R



- Lorsqu'on effectue ces réglages depuis le panneau avant, appuyer sur SET MENU.

5 Appuyer plusieurs fois sur </> pour changer le réglage du paramètre.

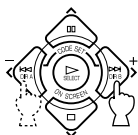

4A CMPNT-V INPUT

- [A] VCR 1
- [B] D-TV/CBL



- Lorsqu'on effectue ces réglages depuis le panneau avant, tourner la molette multifonctions pour changer les paramètres.

6 Appuyer plusieurs fois sur ^/∨ jusqu'à ce que le programme DSP actuel s'affiche ou appuyer simplement sur les touches de groupe de programmes DSP pour quitter SET MENU.

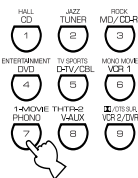
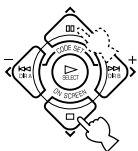

- Pour quitter SET MENU lorsqu'on utilise le panneau avant, appuyer plusieurs fois sur SET MENU jusqu'à ce que le nom du programme DSP s'affiche.

Protection de la mémoire

Le circuit de sauvegarde de la mémoire empêche la perte des données mémorisées lorsque l'appareil est mis en veille, le cordon d'alimentation est débranché ou l'alimentation est momentanément coupée par suite d'une panne de courant. Si, toutefois, l'alimentation reste coupée pendant plus d'une semaine, les paramètres de SET MENU ayant été modifiés reviennent au réglages d'usine. On devra les régler à nouveau.

1 SPEAKER SET (paramètres de mode des enceintes)

Cette fonction permet de choisir un mode de sortie approprié pour la configuration d'enceintes.

Remarques

- Lorsque des signaux numériques échantillonnés à 96 kHz sont reçus par cet appareil, les réglages de niveau des paramètres 1B, 1D et 1E sont possibles, mais ceux des paramètres 1A et 1C ne sont pas affectés.
- Lorsque 6CH INPUT est sélectionné comme source d'entrée, les réglages de niveau des paramètres 1A à 1E ne sont pas affectés.

1A CENTER SP (mode de l'enceinte centrale)

Si l'on ajoute une enceinte centrale à la configuration d'enceintes, cet appareil assure une bonne localisation spatiale des dialogues pour de nombreux auditeurs et une synchronisation supérieure du son et des images. Selon l'option choisie pour ce paramètre, l'OSD affiche une grande, une petite enceinte ou pas d'enceinte centrale.

Options : LRG (grande), SML (petite), NONE (aucune)
Réglage initial : LRG (grande)

LRG (grande)

Choisir cette option si l'on utilise une enceinte centrale de grande taille. Lorsque cette option est sélectionnée, les signaux de tout le spectre sonore du canal central sont dirigés vers l'enceinte centrale.

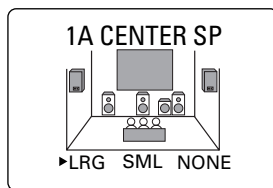

SML (petite)

Choisir cette option si l'on utilise une enceinte centrale de petite taille. Lorsque cette option est sélectionnée, les signaux d'extrêmes graves (90 Hz et moins) du canal central sont dirigés vers les enceintes sélectionnées avec "1D LFE/BASS OUT".

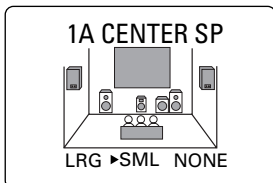

NONE (aucune)

Choisir cette option s'il n'y a pas d'enceinte centrale.
Lorsque cette option est sélectionnée, tous les signaux du canal central sont dirigés vers les enceintes principales gauche et droite.

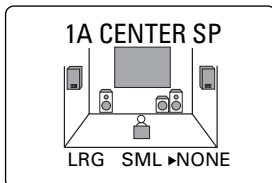
**1B MAIN SP (mode des enceintes principales)**

Selon l'option choisie pour ce paramètre, l'OSD affiche des grandes ou des petites enceintes principales gauche et droite.

Options : LARGE (grandes), SMALL (petites)
Réglage initial : LARGE (grandes)

LARGE (grandes)

Choisir cette option si l'on utilise des enceintes principales de grande taille. Lorsque cette option est sélectionnée, les signaux de tout le spectre sonore des canaux principaux gauche et droit sont dirigés vers les deux enceintes principales.

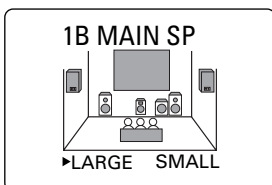
**SMALL (petites)**

Choisir cette option si l'on utilise des enceintes principales de petite taille. Lorsque cette option est sélectionnée, les signaux d'extrêmes graves (90 Hz et moins) des canaux principaux sont dirigés vers les enceintes sélectionnées avec "1D LFE/BASS OUT".

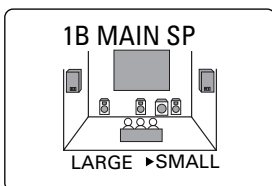
**Remarque**

- Lorsqu'on choisit l'option MAIN pour "1D LFE/BASS OUT", les signaux d'extrêmes graves (90 Hz et moins) des canaux principaux sont dirigés vers les enceintes principales, même si l'on choisit SMALL pour le mode des enceintes principales.

1C REAR L/R SP (mode des enceintes arrière)

Selon l'option sélectionnée pour ce paramètre, l'OSD affiche des grandes, des petites enceintes ou pas d'enceintes arrière.

Options : LRG (grandes), SML (petites), NONE (aucune)
Réglage initial : LRG (grandes)

LRG (grandes)

Choisir cette option si l'on utilise des enceintes arrière gauche et droite de grande taille ou si un subwoofer arrière est connecté aux enceintes arrière. Lorsque cette option est sélectionnée, les signaux de tout le spectre sonore des canaux arrière sont dirigés vers les enceintes arrière droite et gauche.

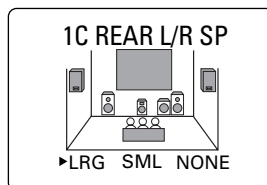
**SML (petites)**

Choisir cette option si l'on utilise des enceintes arrière gauche et droite de petite taille. Lorsque cette option est sélectionnée, les signaux d'extrêmes graves (90 Hz et moins) des canaux arrière sont dirigés vers les enceintes sélectionnées avec "1D LFE/BASS OUT".

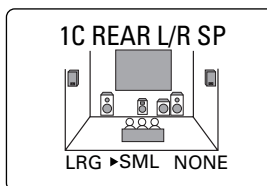
**NONE (aucune)**

Choisir cette option s'il n'y a pas d'enceinte arrière.

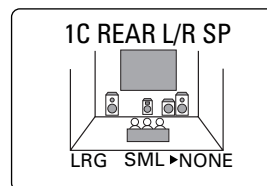

- Lorsqu'on choisit l'option NONE pour "1C REAR L/R SP", cet appareil est placé en mode Virtual CINEMA DSP.

■ 1D LFE/BASS OUT (mode de sortie des graves)

Les signaux LFE portent les effets d'extrêmes graves lors du décodage d'un signal Dolby Digital ou DTS. Les signaux d'extrêmes graves sont définis comme ne dépassant pas 90 Hz.

Options : SWFR (subwoofer), MAIN (principales), BOTH (les deux)

Réglage initial : BOTH (les deux)

SWFR (subwoofer)

Choisir cette option si l'on utilise un subwoofer. Lorsque cette option est sélectionnée, les signaux LFE sont dirigés vers le subwoofer.

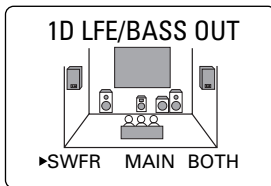

MAIN (principales)

Choisir cette option si l'on n'utilise pas de subwoofer. Lorsque cette option est sélectionnée, les signaux LFE sont dirigés vers les enceintes principales.

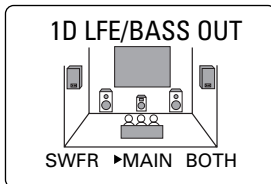

BOTH (les deux)

Choisir cette option si la chaîne utilise un subwoofer et que l'on désire mélanger les signaux d'extrêmes graves des canaux principaux avec les signaux LFE.

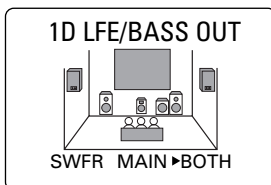

Remarques

- Pour écouter une source 2 canaux (compact disque, minidisc, cassette, cassette vidéo, etc.), sélectionner la position BOTH pour diriger les signaux d'extrêmes-graves (fréquences inférieures à 90 Hz) vers la prise SUBWOOFER.
- Si l'on choisit SMALL (SML) pour les paramètres 1A, 1B et 1C, les signaux d'extrêmes graves (90 Hz et moins) sont ajoutés au canal LFE et dirigés vers le subwoofer.

■ 1E MAIN LEVEL (mode de niveau principal)

Changer ce paramètre si l'on ne peut pas faire correspondre le niveau de sortie des enceintes centrale et arrière à celui des enceintes principales en raison d'une exceptionnelle performance des enceintes principales.

Options : Normal, -10 dB

Réglage initial : Normal

Normal

Sélectionner normalement ce paramètre.

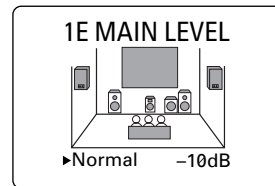

-10 dB

Choisir cette option si l'on ne peut pas faire correspondre le niveau de sortie des enceintes d'effet à celui des enceintes principales lorsqu'on utilise le signal test. Ce réglage diminue le niveau de sortie des enceintes principales à un tiers environ du niveau normal.

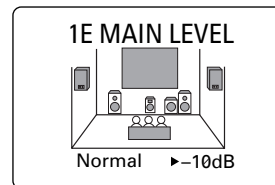

2 L/R BALANCE (équilibrage des enceintes principales gauche et droite)

Cette fonction permet d'équilibrer le niveau de sortie des enceintes principales gauche et droite.

Plage de réglage : 10 pour L/R (gauche/droite)

Réglage initial : 0

Appuyer sur > pour diminuer le niveau de sortie de l'enceinte principale gauche.
Appuyer sur < pour l'enceinte principale droite.

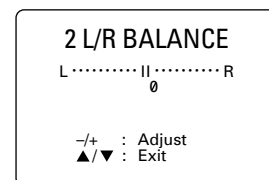

Remarque

- Le paramètre L/R BALANCE s'applique également lors de l'utilisation du casque.

3 HP TONE CTRL (réglage de la tonalité du casque)

Cette fonction permet de régler le niveau des graves et des aigus lorsqu'on utilise un casque.

Plage de réglage (dB) : -6 à +3

Réglage initial : 0 dB pour BASS et TRBL (aiguës)

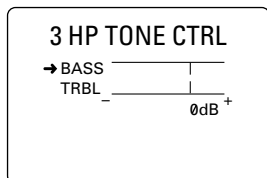

4 I/O ASSIGNMENT (affectation d'entrée/sortie)

Cette fonction permet d'affecter les prises en fonction de l'appareil utilisé si les réglages de la prise d'entrée COMPONENT VIDEO ou de la prise DIGITAL INPUT/ OUTPUT (noms d'appareil pour les prises) ne correspondent pas à ceux de l'appareil. On peut ainsi changer l'affectation des prises et raccorder efficacement un plus grand nombre d'appareils.

Après l'affectation, on peut sélectionner l'élément avec INPUT ◀/▶ (ou les touches de sélection d'entrée).

■ 4A CMPNT-V INPUT (pour les prises COMPONENT VIDEO)

Réglages initiaux : [A] DVD

[B] D-TV/CBL

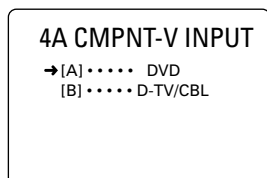

■ 4B OPTICAL OUT (pour la prise OPTICAL OUTPUT)

Réglage initial : (1) MD/CD-R

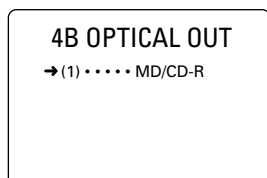

■ 4C OPTICAL IN (pour les prises OPTICAL INPUT)

Réglages initiaux : (2) MD/CD-R

(3) DVD

(4) D-TV/CBL

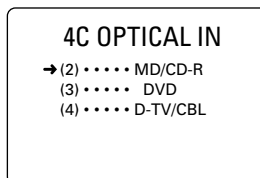

■ 4D COAXIAL IN (pour la prise COAXIAL INPUT)

Réglage initial : (5) CD

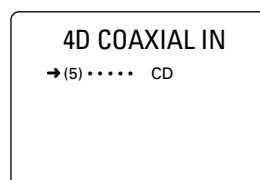

Remarque

- Il n'est pas possible de sélectionner une option plus d'une fois pour le même type de prise.

5 INPUT MODE (mode d'entrée initial)

Cette fonction permet de spécifier le mode d'entrée lorsqu'on allume cet appareil avec l'appareil utilisé comme source raccordé à plusieurs types de prises d'entrée.

Options : AUTO, LAST (dernier)

Réglage initial : AUTO

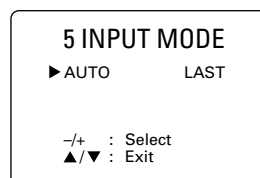

AUTO

Choisir cette option pour que l'appareil détecte automatiquement le type de signal d'entrée et sélectionne le mode d'entrée approprié.

LAST (dernier)

Choisir cette option pour que l'appareil sélectionne automatiquement le dernier mode d'entrée utilisé pour cette source.

6 DOLBY D. SET (paramétrage du Dolby Digital)

Ce paramètre peut uniquement être utilisé lorsque l'appareil décode des signaux Dolby Digital.

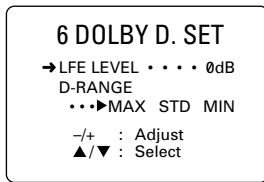

■ LFE LEVEL

Cette fonction permet de régler le niveau de sortie du canal LFE (effets basses fréquences) lors de la lecture d'un signal Dolby Digital. Le signal LFE transporte le son de l'effet spécial d'extrêmes graves qui s'applique seulement à certaines scènes.

Plage de réglage (dB) : -20 à 0

Réglage initial : 0 dB

Remarques

- Régler le niveau LFE en fonction de la capacité du subwoofer.
- Un niveau de -6 dB à -8 dB convient normalement à une écoute à domicile.

■ D-RANGE (plage dynamique)

Cette fonction permet de régler la dynamique (différence entre le niveau maximum et le niveau minimum du son).

Options : MAX, STD (standard), MIN

Réglage initial : MAX

- Choisir MAX pour des longs métrages.
- Choisir STD pour l'usage général.
- Choisir MIN pour écouter une source à très faible volume.

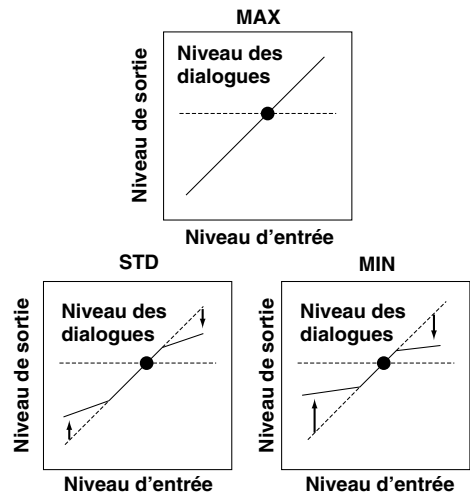

Remarque

- Lorsqu'on choisit MIN, il se peut que la sortie de son soit faible car certains signaux Dolby Digital ne sont pas compatibles avec la dynamique du niveau minimum. Choisir alors MAX ou STD.

7 DTS SET (niveau LFE DTS)

Ce paramètre peut uniquement être utilisé lorsque l'appareil décode des signaux DTS.

Cette fonction permet de régler le niveau de sortie du canal LFE (effets basses fréquences) lors de la lecture d'un signal DTS. Le signal LFE transporte le son de l'effet spécial d'extrêmes graves qui s'applique seulement à certaines scènes.

Plage de réglage (dB) : -10 à +10

Réglage initial : 0 dB

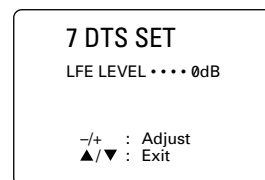

Remarque

- Régler le niveau LFE en fonction de la capacité du subwoofer.

8 SP DELAY TIME (temps de retard des enceintes)

Cette fonction permet de régler le temps de retard du son du canal central. Elle est active lorsque l'appareil décode un signal Dolby Digital ou DTS. L'enceinte centrale devrait idéalement se trouver à la même distance de la position d'écoute que les enceintes principales gauche et droite. Toutefois, dans la réalité, elle est presque toujours placée sur la même ligne que celles-ci. En retardant le son de l'enceinte centrale, on augmente sa distance apparente par rapport à la position d'écoute pour la rendre (apparemment) égale à celle des enceintes principales. Le réglage du temps de retard de l'enceinte centrale est particulièrement important car c'est lui qui donne de la profondeur aux dialogues.

Plage de réglage (ms) : 0 à 5

Réglage initial : 0 ms

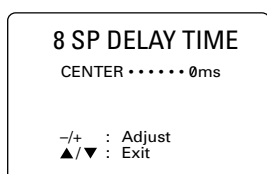
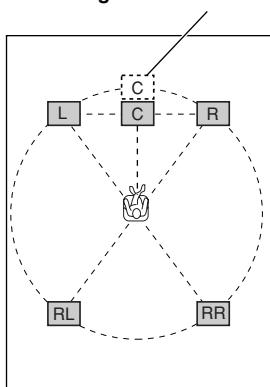
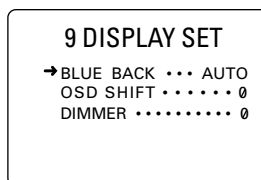

Image de l'enceinte centrale



- Une augmentation du temps de retard de 1 ms équivaut à un éloignement apparent des enceintes de 30 cm environ par rapport à la position réelle de l'enceinte centrale.

9 DISPLAY SET (réglage de l'affichage)



■ BLUE BACK (fond bleu)

Si l'on choisit AUTO pour ce paramètre, un fond bleu apparaît lorsqu'il n'y a pas d'entrée de signal vidéo.

Si l'on choisit OFF, rien ne s'affiche (même pas l'affichage sur écran).

Réglage initial : AUTO

■ OSD SHIFT (décalage de l'OSD)

Ce paramètre permet de régler la position verticale de l'OSD.

Plage de réglage : +5 (vers le bas) à -5 (vers le haut)

Réglage initial : 0

Pour descendre la position de l'affichage sur écran, appuyer sur la touche >.

Pour la remonter, appuyer sur la touche <.

■ DIMMER (luminosité de l'afficheur)

Cette fonction permet de régler la luminosité de l'afficheur du panneau avant.

Plage de réglage : -4 à 0

Réglage initial : 0

10 MEMORY GUARD (verrouillage des réglages)

Cette fonction permet d'empêcher une modification accidentelle des paramètres de programme DSP et des autres réglages de cet appareil.

Options : ON, OFF

Réglage initial : OFF

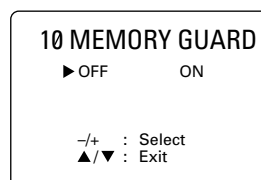

Sélectionner ON pour protéger :

- les paramètres de programme DSP
- tous les paramètres de SET MENU
- les niveaux des enceintes centrale, arrière et du subwoofer
- le mode de l'affichage sur écran (OSD)

Remarques

- Lorsque "10 MEMORY GUARD" est sur ON, il n'est pas possible d'utiliser le signal test.
- Lorsque "10 MEMORY GUARD" est sur ON, il n'est pas possible de sélectionner d'autres paramètres de SET MENU.

RÉGLAGE DU NIVEAU DES ENCEINTES D'EFFET

On peut régler le niveau de sortie de chaque enceinte d'effet (centrale, arrière gauche et droite et subwoofer) tout en écoutant une source de musique.

Ce réglage doit être effectué avec la télécommande.

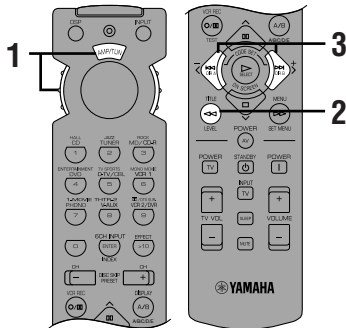

3 Appuyer sur </> pour régler le niveau de sortie des enceintes.

- La plage de réglage pour les enceintes centrale ou arrière gauche et droite est de +10 dB à -10 dB.
- La plage de réglage pour le subwoofer est de 0 dB à -20 dB.

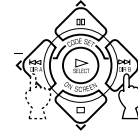

Remarques

- Si l'on a choisi NONE pour le mode de sortie des enceintes, il n'est pas possible de régler le niveau de sortie de cette enceinte.
- Lorsqu'on règle le niveau de sortie avec LEVEL, ceci modifie les réglages effectués avec le signal test.
- Pour régler des enceintes autres que le subwoofer, il est recommandé d'utiliser la procédure avec signal test décrite à la page 22.

1 Placer le cadran sélecteur sur AMP/TUN (ou DSP/TUN).



2 Appuyer plusieurs fois sur LEVEL pour sélectionner la ou les enceintes que l'on désire régler.

À chaque pression sur LEVEL, l'enceinte sélectionnée change comme suit et est indiquée sur l'afficheur du panneau avant et le moniteur vidéo : centrale, arrière droite, arrière gauche et subwoofer.

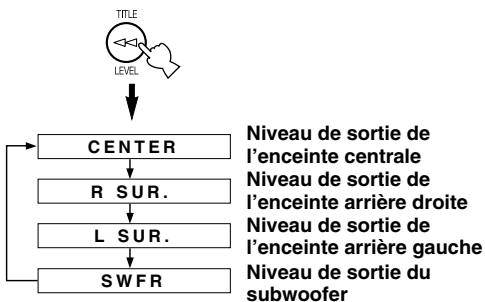

Protection de la mémoire

Le circuit de sauvegarde de la mémoire empêche la perte des données mémorisées lorsque l'appareil est mis en veille, le cordon d'alimentation est débranché ou l'alimentation est momentanément coupée par suite d'une panne de courant. Si, toutefois, l'alimentation reste coupée pendant plus d'une semaine, le niveau de sortie réglé pour les enceintes d'effet revient aux réglages d'usine. On devra le régler à nouveau.



- Après avoir appuyé sur LEVEL, on peut également sélectionner la ou les enceintes à régler en appuyant sur ∨. (Lorsqu'on appuie sur ∧, la sélection change dans l'ordre inverse.)

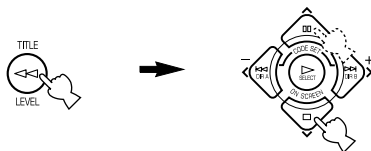

MINUTERIE DE MISE EN VEILLE (SLEEP)

Cette fonction permet de programmer la chaîne pour qu'elle se mette automatiquement en veille après la durée spécifiée. On peut, par exemple, utiliser la minuterie de mise en veille lorsqu'on désire s'endormir en écoutant ou en enregistrant une source. Cette fonction éteint également les appareils externes raccordés aux prises AC OUTLET(S).

La minuterie de mise en veille peut seulement être programmée à l'aide de la télécommande.

Activation de la minuterie d'arrêt

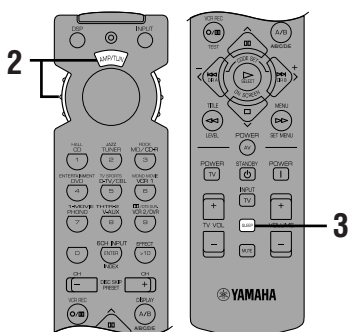

1 Sélectionner une source et commencer la lecture sur cette source.

2 Placer le cadran sélecteur sur une position autre que TV.



3 Appuyer plusieurs fois sur SLEEP pour sélectionner la durée après laquelle on désire que cet appareil s'éteigne automatiquement.



À chaque pression sur SLEEP, l'afficheur du panneau avant change comme suit :

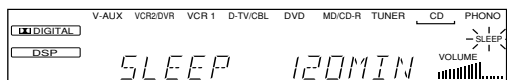
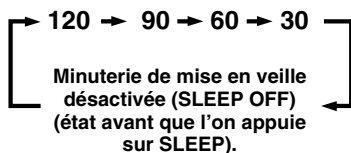

4 Lorsque la minuterie de mise en veille a été programmée, l'indicateur "SLEEP" s'allume sur l'afficheur du panneau avant après un instant.

L'afficheur revient ensuite à l'indication précédente.

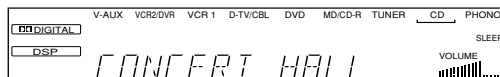

Désactivation de la minuterie d'arrêt

Appuyer plusieurs fois sur SLEEP jusqu'à ce que "SLEEP OFF" apparaisse sur l'afficheur du panneau avant.

Après quelques secondes, "SLEEP OFF" disparaît, l'indicateur "SLEEP" s'éteint et l'afficheur revient à l'indication précédente.



SLEEP OFF



- On peut également annuler la programmation de la minuterie de mise en veille en mettant l'appareil en veille à l'aide de STANDBY de la télécommande (ou de STANDBY/ON du panneau avant) ou en débranchant le cordon d'alimentation.

FONCTIONS DE LA TÉLÉCOMMANDE

La télécommande fournie permet de commander cet appareil et d'autres appareils audio/vidéo YAMAHA. Il est également possible de commander des appareils d'autres fabricants (ou certains appareils YAMAHA) en programmant leur code fabricant (un signal affecté à chaque fabricant et appareil) dans la télécommande.

Remarque

- Pour les remarques sur les piles, la portée et les noms et fonctions de la télécommande, se reporter aux explications correspondantes dans ce manuel.

Cadran sélecteur

Sélectionner l'appareil (position) que l'on désire commander avec la télécommande. Si, par exemple, on sélectionne la position CD, ceci place la télécommande en mode de commande CD. Ce qui permet de commander le lecteur de compact disque. Lorsque l'on tourne le cadran sélecteur, la position change comme suit :

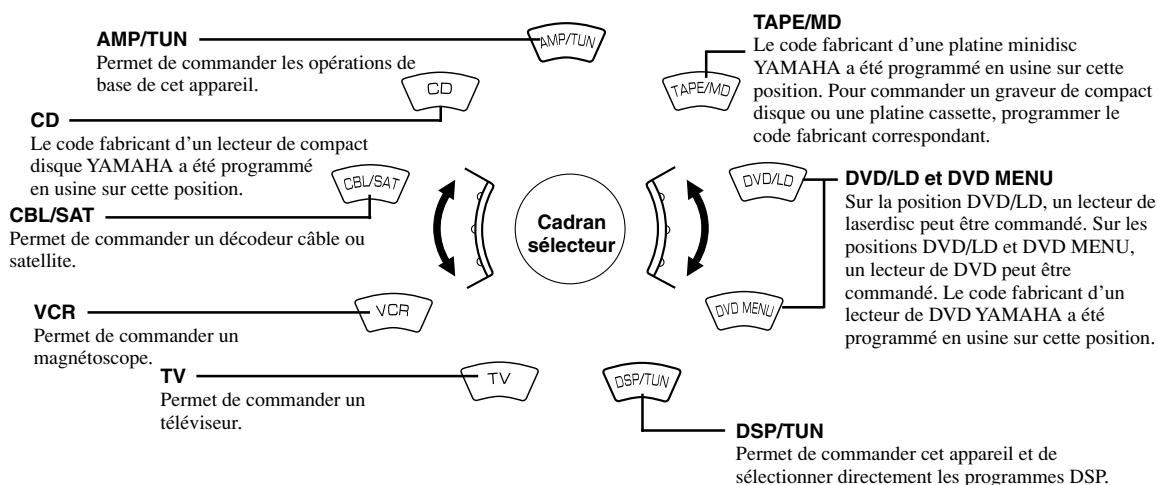

Remarques

- Les fonctions des touches de commande générales de la télécommande diffèrent selon la position du cadran sélecteur. Pour plus d'informations, voir les pages suivantes.
- Les codes fabricant YAMAHA indiqués à la page 46 ont été programmés en usine sur chaque position du cadran. Si l'on ne parvient pas à commander un appareil audio/vidéo YAMAHA, essayer un autre code fabricant YAMAHA.

Touches ayant les mêmes fonctions sur toutes les positions du cadran sélecteur

Quelle que soit la position du cadran sélecteur, les touches ci-dessous commandent cet appareil et le téléviseur.

Remarque

- Avant de pouvoir commander le téléviseur, il est nécessaire de programmer son code fabricant sur la position TV.

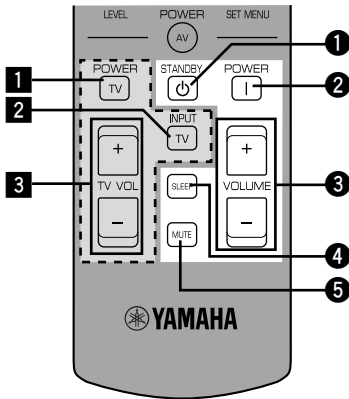

■ Commande de cet appareil

Voir "Télécommande".

- 1 STANDBY
- 2 POWER
- 3 VOLUME +/-
- 4 SLEEP

Remarque

- Si l'on a programmé le code fabricant du téléviseur et placé le cadran sélecteur sur TV, cette touche permet d'activer la minuterie de mise en veille du téléviseur.

- 5 MUTE

Remarque

- Si l'on a programmé le code fabricant du téléviseur et placé le cadran sélecteur sur TV, cette touche permet de mettre le son du téléviseur en sourdine.

■ Commande du téléviseur

- 1 TV POWER
- 2 TV INPUT
- 3 TV VOLUME +/-

Commande d'éléments raccordés à cet appareil

L'exemple ci-dessous indique comment commander un lecteur de compact disque YAMAHA.

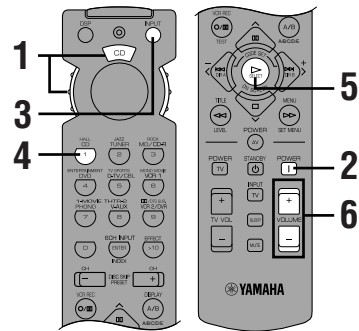

- 1 Placer le cadran sélecteur sur CD.
- 2 Allumer l'appareil.
- 3 Appuyer sur INPUT. Le témoin s'allume pendant 3 secondes environ.
- 4 Appuyer sur CD alors que le témoin est allumé.
- 5 Appuyer sur ▷. Pour les touches de commande du lecteur CD, voir "Nom des touches et leur fonction pour chaque position du cadran sélecteur".
- 6 Régler le volume.

En programmant les codes fabricant **indiqués à partir de la page i en fin de manuel** dans la télécommande, on peut commander d'autres marques d'appareils. Pour plus d'informations, voir "Programmation des codes fabricant".

Nom des touches et leur fonction pour chaque position du cadran sélecteur

■ Position TAPE/MD (platine cassette, platine minidisc ou graveur de compact disque)

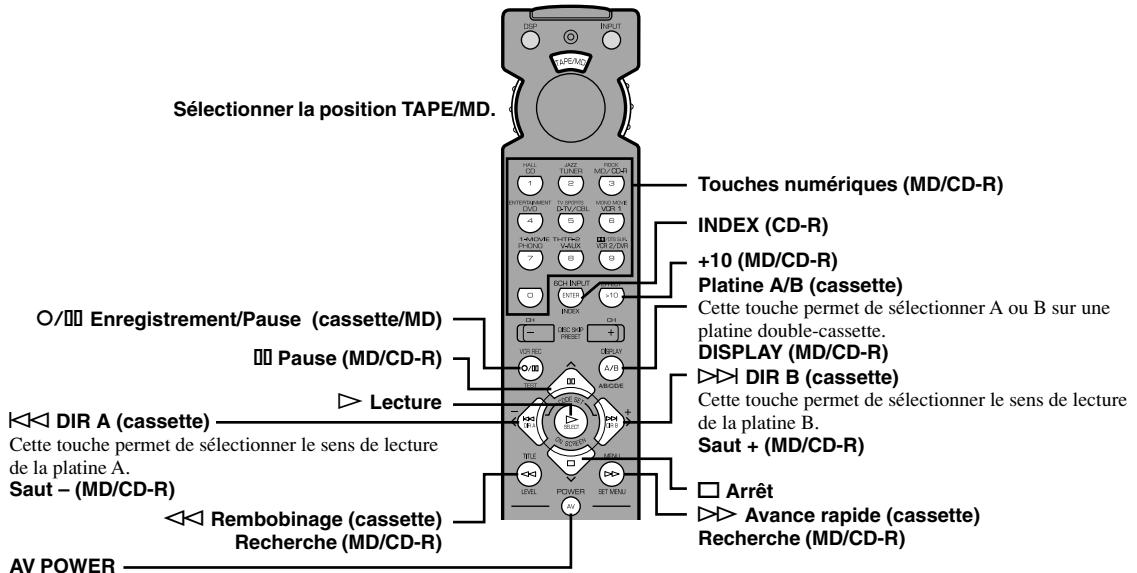

Si l'on a programmé le code fabricant d'une platine cassette, d'une platine MD ou d'un graveur de compact disque d'une autre marque, cette touche permet d'allumer cette platine ou ce graveur si sa télécommande comporte une touche d'alimentation.

■ Position CD

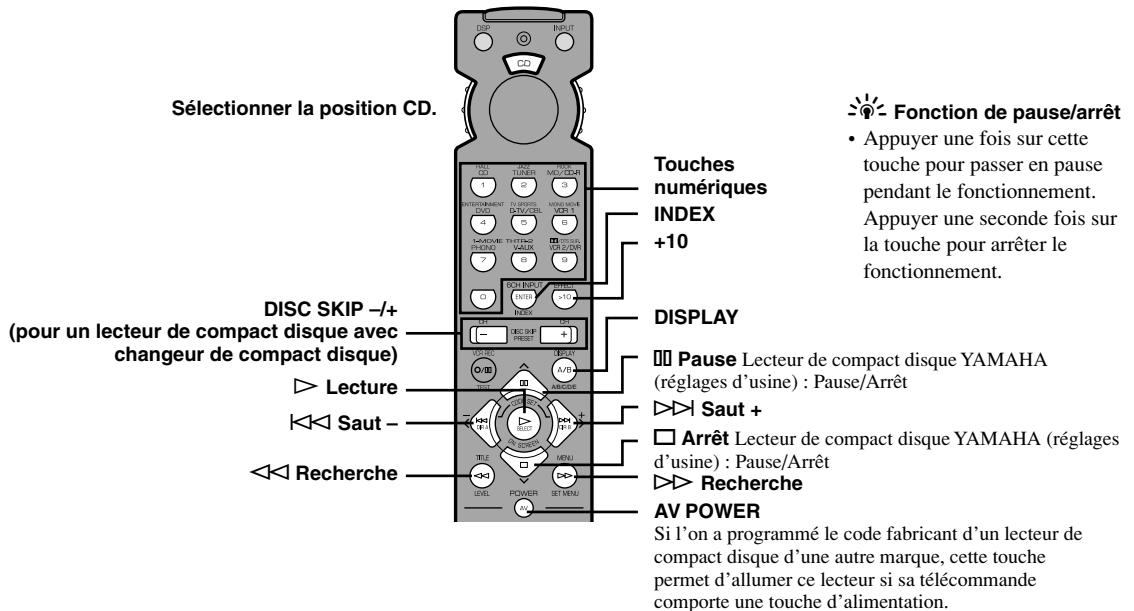

- Les touches grisées sont inopérantes même si l'on a programmé le code fabricant.
- Certaines touches sont inopérantes pour certains appareils. Utiliser alors la télécommande fournie avec ces appareils.

■ Position DVD/LD

Sélectionner la position DVD/LD.

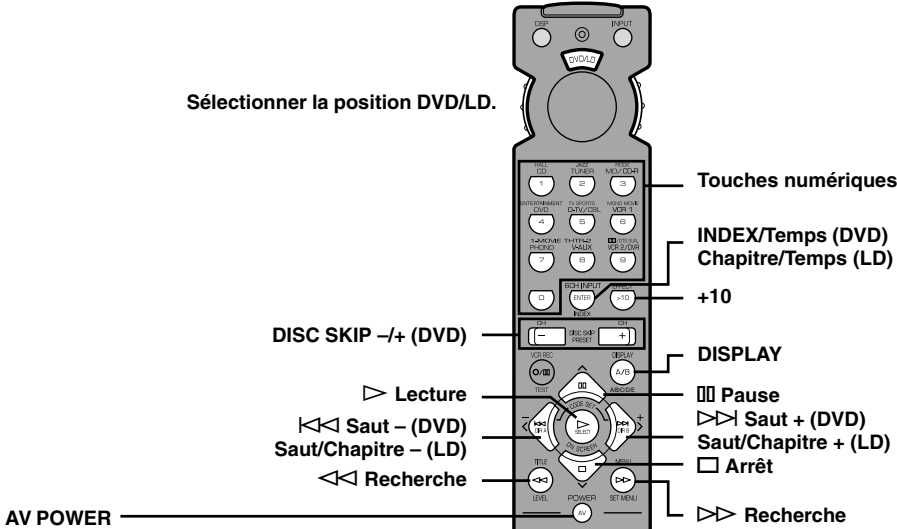

(DVD) Si l'on a programmé le code fabricant d'un lecteur DVD d'une autre marque, cette touche permet d'allumer ce lecteur si sa télécommande comporte une touche d'alimentation.
 (LD) Si l'on a programmé le code fabricant d'un lecteur de laserdisc d'une autre marque, cette touche permet d'allumer ce lecteur si sa télécommande comporte une touche d'alimentation.

■ Position DVD MENU

Remarque

- Pour certains lecteurs DVD, les opérations DVD MENU ne sont pas possibles.

Sélectionner la position DVD MENU.

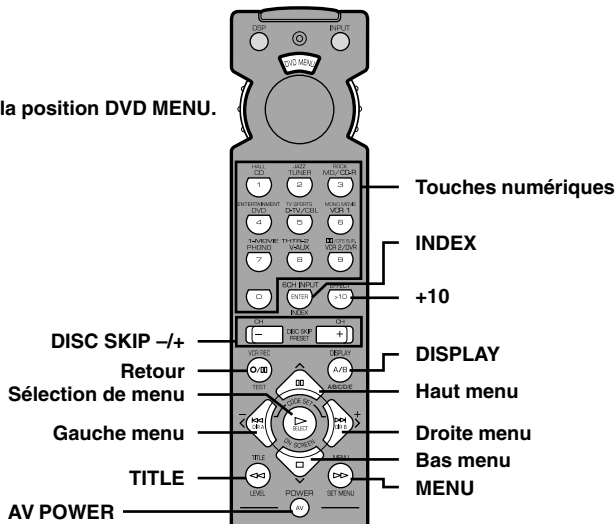

Si l'on a programmé le code fabricant d'un lecteur DVD d'une autre marque, cette touche permet d'allumer ce lecteur si sa télécommande comporte une touche d'alimentation.

- Les touches grisées sont inopérantes même si l'on a programmé le code fabricant.
- Certaines touches sont inopérantes pour certains appareils. Utiliser alors la télécommande fournie avec ces appareils.

■ Position VCR

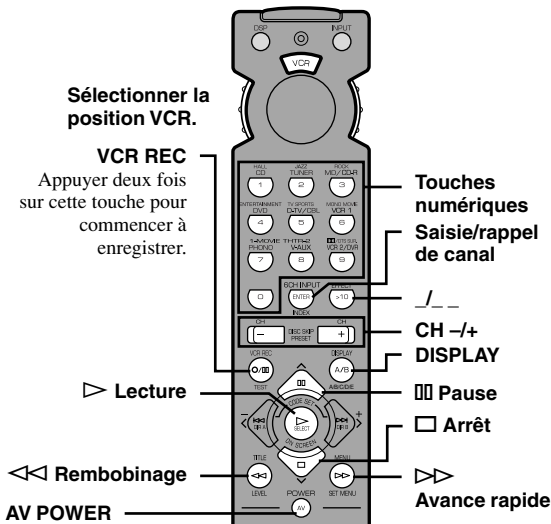

Si l'on a programmé le code fabricant d'un magnéscope, cette touche permet d'allumer ce magnéscope si sa télécommande comporte une touche d'alimentation.

■ Position CBL/SAT

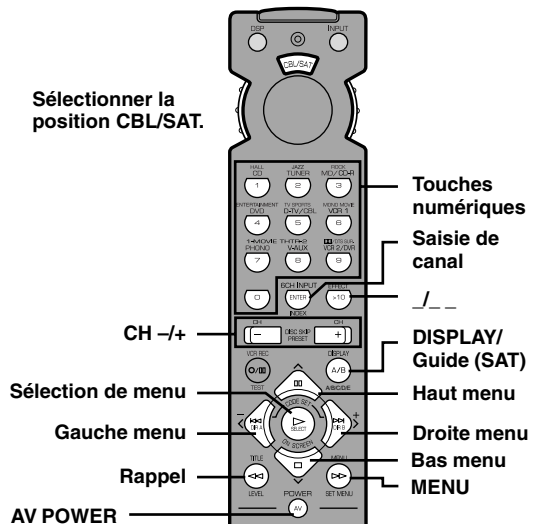

Si l'on a programmé le code fabricant d'un décodeur câble/satellite, cette touche permet d'allumer ce décodeur si sa télécommande comporte une touche d'alimentation.

■ Position TV

Remarque

- On peut commander le magnéscope si l'on a programmé son code fabricant sur la position VCR.

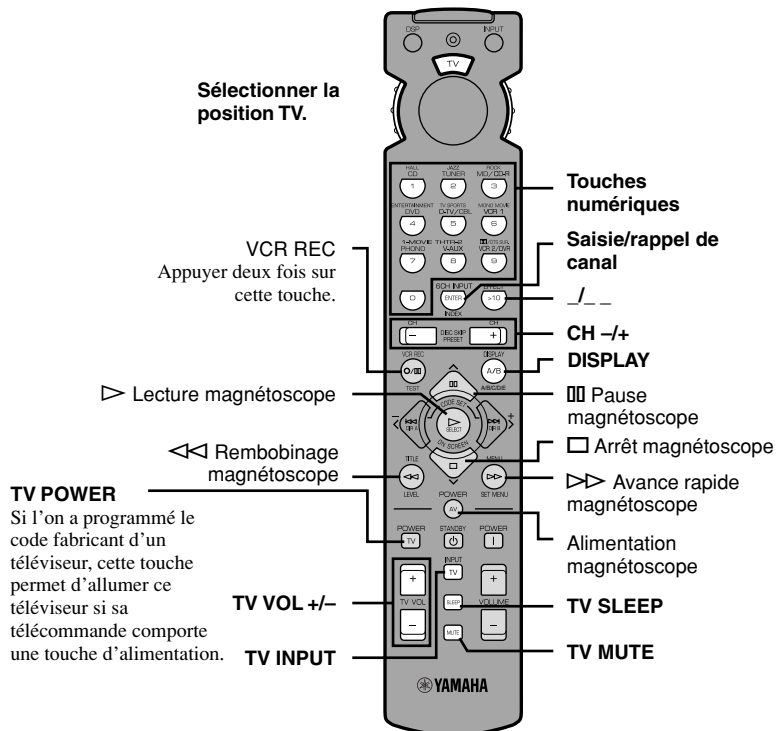

- Les touches grisées sont inopérantes même si l'on a programmé le code fabricant.
- Certaines touches sont inopérantes pour certains appareils. Utiliser alors la télécommande fournie avec ces appareils.

Programmation des codes fabricant

On peut programmer le code fabricant d'un élément de la chaîne sur chaque position du cadran sélecteur.

1 Allumer l'élément que l'on désire commander.

2 Placer le cadran sélecteur sur la position sur laquelle on désire programmer l'élément (TAPE/MD, CD, DVD/LD, etc.).

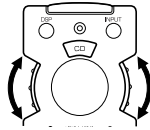

3 Appuyer en même temps sur </> pendant 4 secondes environ.

Le témoin clignote deux fois.

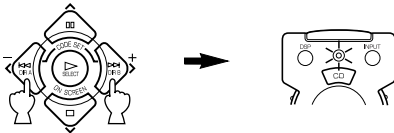

4 À l'aide des touches numériques, composer le code fabricant à quatre chiffres de l'élément que l'on désire commander. S'assurer que le témoin clignote deux fois.

S'il ne clignote pas ou clignote plusieurs fois rapidement, répéter l'opération 3 ci-dessus et recomposer le code.

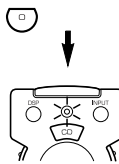
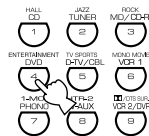

5 Appuyer sur AV POWER (ou sur toute autre touche) pour vérifier si le code a été correctement programmé.

Si l'on ne parvient pas à commander l'élément à l'aide de la télécommande, essayer un autre code du même fabricant.



Remarques

- Il n'est possible de programmer qu'un seul code fabricant par position.
- Sur les positions DVD/LD et DVD MENU : Placer le cadran sélecteur sur DVD/LD avant de saisir le code du lecteur DVD/LD. Il n'est pas possible de programmer le code d'un lecteur DVD lorsque le cadran sélecteur se trouve sur DVD MENU. Le code programmé sur la position DVD/LD est simultanément programmé sur la position DVD MENU.
- Si l'appareil ne répond à aucun des codes indiqués pour le fabricant, utiliser la télécommande livrée avec lui.

Pour utiliser un second (et troisième) magnéscope

Il est possible de commander un second (et troisième) magnéscope sur les positions CBL/SAT et DVD MENU si l'on n'utilise pas de décodeur câble/satellite ou de lecteur de DVD.

Remarque

- Pour pouvoir commander un second (et troisième) magnéscope sur la position DVD MENU, on doit d'abord programmer le code fabricant d'un lecteur de laserdisc sur la position DVD/LD.

1 Allumer le magnéscope que l'on désire commander.

2 Placer le cadran sélecteur sur CBL/SAT ou DVD MENU.

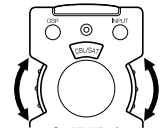

3 Appuyer en même temps sur </> pendant 4 secondes environ.

Le témoin clignote deux fois.

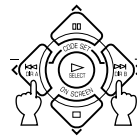

4 À l'aide des touches numériques, composer le code fabricant à quatre chiffres du second (ou troisième) magnéscope. S'assurer que le témoin clignote deux fois.

S'il ne clignote pas ou s'il clignote rapidement, répéter l'opération 3 et recomposer le code.

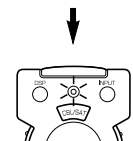
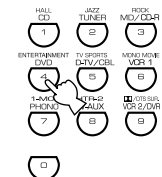

5 Appuyer sur AV POWER (ou sur toute autre touche) pour vérifier si le code a été correctement programmé.

Si l'on ne parvient pas à commander le magnéscope à l'aide de la télécommande, essayer un autre code du même fabricant.



Retour aux réglages d'usine

- Pour revenir aux codes fabricant programmés en usine sur toutes les positions

1 Appuyer en même temps sur </> pendant 4 secondes environ.
Le témoin clignote deux fois.

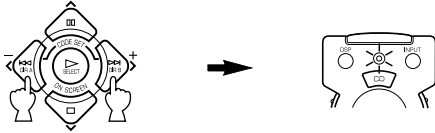

2 Composer le numéro de code "9990".
S'assurer que le témoin clignote deux fois.

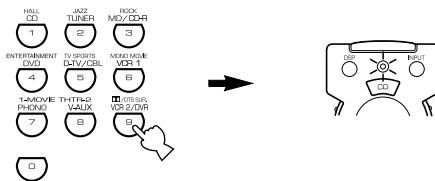

- Pour revenir aux codes programmés en usine sur chaque position

1 Placer le cadran sélecteur sur la position de l'appareil à ramener aux réglages d'usine.

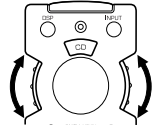

2 Appuyer en même temps sur </> pendant 4 secondes environ.
Le témoin clignote deux fois.

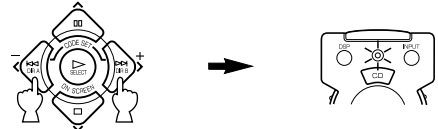

3 Composer le numéro de code "0000".
S'assurer que le témoin clignote deux fois.

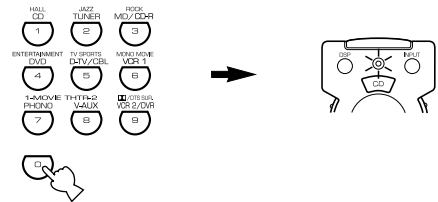

Les codes suivants ont été programmés en usine :

Position du cadran sélecteur	Élément	Code	Appareil programmé	Code fabricant programmé
TV	Téléviseur	0101		
CBL/SAT	Décodeur câble	0006		
VCR	Magnétoscope	0002		
DVD/LD	Lecteur DVD	0008 (lecteur DVD YAMAHA)		
CD	Lecteur de compact disque	0005 (lecteur de compact disque YAMAHA)		
TAPE/MD	Platine minidisc	0024 (platine minidisc YAMAHA)		

Nous recommandons de noter tous les codes que l'on programme dans la télécommande dans le tableau ci-dessus.

PROGRAMMES DE CHAMP SONORE

Cet appareil utilise un processeur de champ sonore numérique (DSP) intégrant la dernière technologie YAMAHA. Le DSP permet de restituer divers champs sonores pour la source que l'on écoute.

Remarque

- Choisir le programme DSP qui procure le meilleur champ sonore sans trop tenir compte du nom du programme et de la description donnée ci-dessous pour ce programme.

Programmes Hi-Fi DSP

■ Pour des sources audio : n° 1 à 4

N°	Programme (groupe)	Sous-programme	Caractéristiques
1	CONCERT HALL	—	Recrée l'environnement sonore d'une grande salle de concert ronde avec un riche effet d'ambiance. Les réflexions prononcées de tous côtés prolongent les sons. Avec une très grande présence, ce champ sonore donne à l'auditeur l'impression d'être assis sur une position centrale près de la scène.
2	JAZZ CLUB	—	Ce programme recrée l'acoustique des premiers rangs du célèbre club de jazz new-yorkais, "The Bottom Line". Offrant un champ sonore naturel et vibrant, cette salle peut accueillir 300 personnes des deux côtés.
3	ROCK CONCERT	—	Ce programme est le choix idéal pour la musique de rock. Les données pour sa création ont été enregistrées dans la salle de rock la plus en vogue de Los Angeles. Votre fauteuil virtuel se trouve au centre gauche de la salle.
4	ENTERTAINMENT	DISCO	Ce programme restitue l'environnement acoustique d'une discothèque animée au cœur d'une grande ville. Le son est dense et très concentré. Il se caractérise par une forte énergie et une grande présence.
		5CH STEREO	Ce programme augmente la plage des positions d'écoute. Son champ sonore est particulièrement adapté à la musique de fond dans les soirées.

Remarque

- Des réverbérations (effets sonores) pour la réalisation du champ sonore et le son stéréo non traité des enceintes principales droite et gauche sont produits. Il n'y a pas de son à l'enceinte centrale. (Il y a un son lorsqu'on choisit l'un de ces programmes pour la lecture d'une source codée en Dolby Digital ou DTS. Si l'on choisit 5CH STEREO, il y a un son à toutes les enceintes quelle que soit la source d'entrée.)

Programmes CINEMA DSP

■ Pour les sources audio-vidéo : n° 4 à 6

N°	Programme (groupe)	Sous-programme	Caractéristiques
4	ENTERTAINMENT	GAME	Ce programme confère au son des jeux vidéo une plus grande profondeur et une meilleure sensation spatiale.
5	TV SPORTS	—	Ce programme se caractérise par un champ sonore de présence relativement étroit et un champ sonore d'ambiance restituant l'environnement acoustique d'une grande salle de concert. On l'utilisera pour des émissions de télévision telles qu'actualités, variétés, musique ou sport. Dans les retransmissions de matchs en stéréo, le commentateur se trouve au centre et les cris et bruits du stade s'épanouissent du côté ambiance tandis que la propagation vers l'arrière est convenablement contenue.
6	MONO MOVIE	—	Ce programme est destiné à la restitution de sources vidéo monophoniques (films classiques, par exemple). Utilisant uniquement le champ sonore du côté présence, il produit une réverbération optimale qui donne de la profondeur au son.

■ Pour les programmes cinéma : n° 7 à 9

N°	Programme (groupe)	Sous-programme		Source d'entrée	Caractéristiques
7	MOVIE THEATER 1	SPECTACLE	70 mm SPECTACLE	Analogique, PCM, Dolby Digital sur 2 canaux	Ce programme recrée le très vaste champ sonore d'une salle de cinéma en 70 mm. Il restitue en détail et avec précision le son de la source. L'image et le son qui en résultent sont d'un réalisme saisissant. C'est le choix idéal pour les sources vidéo de tout type codées en Dolby Surround, Dolby Digital ou DTS (et en particulier pour les films à grand spectacle).
			DGTL SPECTACLE	Dolby Digital (5.1 canaux)	
			DTS SPECTACLE	DTS	
		SCI-FI	70 mm SCI-FI	Analogique, PCM, Dolby Digital sur 2 canaux	Ce programme assure une restitution limpide des dialogues et effets du dernier format sonore des films de science-fiction. Il se caractérise par un son étendu à forte dynamique s'étoffant dans le silence. Les films de science-fiction bénéficieront tout particulièrement de ce champ sonore virtuel qui utilise des programmes codés en Dolby Surround, Dolby Digital et DTS par les techniques les plus avancées.
			DGTL SCI-FI	Dolby Digital (5.1 canaux)	
			DTS SCI-FI	DTS	
8	MOVIE THEATER 2	ADVENTURE	70 mm ADVENTURE	Analogique, PCM, Dolby Digital sur 2 canaux	Ce programme reproduit avec précision la perspective sonore des derniers films de 70 mm et à pistes son multicanal. Le champ sonore est similaire à celui des salles de cinéma les plus récentes. Les réverbérations du champ sonore lui-même sont réduites au minimum.
			DGTL ADVENTURE	Dolby Digital (5.1 canaux)	
			DTS ADVENTURE	DTS	
		GENERAL	70 mm GENERAL	Analogique, PCM, Dolby Digital sur 2 canaux	Ce programme reproduit le son des films de 70 mm à piste son multicanal. Il se caractérise par un vaste champ sonore s'épanouissant en douceur. Le champ sonore de présence est relativement étroit. Il enveloppe le spectateur de tous côtés en direction de l'écran, limitant l'effet d'écho des dialogues sans nuire à leur transparence. Pour le champ sonore d'ambiance, la musique ou les chœurs s'épanouissent avec aisance à l'arrière du champ sonore.
			DGTL GENERAL	Dolby Digital (5.1 canaux)	
			DTS GENERAL	DTS	
9	Dolby Digital/DTS SURROUND	NORMAL	PRO LOGIC/NORMAL	Analogique, PCM, Dolby Digital sur 2 canaux	Le décodeur intégré restitue avec précision les sons et effets sonores des sources. Le très efficace procédé de décodage utilisé améliore la diaphonie et la séparation des canaux tout en assurant une localisation plus précise et plus naturelle des sons dans la pièce. Dans ce programme, le DSP n'est pas activé.
			DOLBY DIGITAL/NORMAL	Dolby Digital (5.1 Canaux)	
			DTS DIGITAL SUR./NORMAL	DTS	
		ENHANCED	PRO LOGIC/ENHANCED	Analogique, PCM, Dolby Digital sur 2 canaux	Ce programme simule idéalement les systèmes d'enceintes multi-surround d'une salle de cinéma en 35 mm. Le décodage Dolby Prologic, Dolby Digital ou DTS et le traitement numérique du champ sonore sont exécutés avec précision sans altérer l'orientation du son original. Les effets d'ambiance produits par ce champ sonore enveloppent naturellement le spectateur par l'arrière, la gauche et la droite en direction de l'écran.
			DOLBY DIGITAL/ENHANCED	Dolby Digital (5.1 Canaux)	
			DTS DIGITAL SUR./ENHANCED	DTS	

Remarques

- L'indicateur " DSP" ne s'allume pas lorsqu'on sélectionne le sous-programme "NORMAL" du programme Dolby Digital/DTS SURROUND.
- Si l'on a choisi l'option NONE pour "1A CENTER SP" de SET MENU, l'enceinte centrale n'émet aucun son.
- Le son d'effet est émis par les enceintes principales lorsqu'une source mono est lue avec les groupes de programmes CINEMA DSP 4 (GAME) et 5 à 8.

■ MOVIE THEATER 1 et 2

La plupart des sources de film en vente dans le commerce comprennent des informations sonores codées sur 4 canaux (gauche, central, droit et surround) en son matricé Dolby Surround et stockées sur les pistes droite et gauche. Ces signaux sont traités par le décodeur Dolby Prologic. Les programmes MOVIE THEATER restituent tout le caractère spacieux et les nuances délicates du son qui tendent à se perdre dans les opérations de codage et de décodage.

Les pistes son à 6 canaux des films en 70 mm offrent une localisation spatiale précise du champ sonore et un son riche et profond sans utiliser de matriçage. Les programmes MOVIE THEATER 70 mm de cet appareil se caractérisent par une qualité sonore et une localisation spatiale similaires à celles des pistes son à 6 canaux.

Lorsque la source d'entrée est analogique, PCM ou codée en Dolby Digital 2 canaux

Champ sonore
DSP du côté
présence

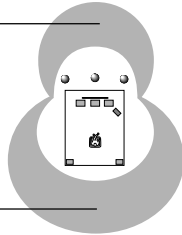

Champ sonore
DSP du côté
ambiance

Ces programmes expriment un très vaste champ et un effet sonore épanoui. Ils confèrent de la profondeur au son des enceintes principales pour le restituer avec le réalisme d'une salle de cinéma en Dolby Stéréo.

70 mm SPECTACLE

70 mm SCI-FI

70 mm ADVENTURE

70 mm GENERAL

Le décodeur Dolby Digital ou DTS intégré fait entrer un son de qualité professionnelle, prévu pour les salles de cinéma, dans votre salon. Avec les programmes MOVIE THEATER de cet appareil, on peut utiliser la technologie Dolby Digital ou DTS pour restituer un son dynamique donnant l'impression de se trouver dans une salle de cinéma.

Lorsque la source d'entrée est codée en Dolby Digital (5.1 canaux) ou DTS (Tri-Field CINEMA DSP)

Champ sonore DSP
du côté présence

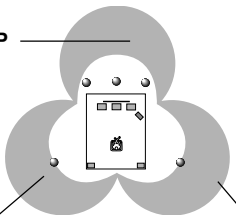

Champ sonore DSP
du côté ambiance
gauche

Champ sonore
DSP du côté
ambiance droit

Ces programmes utilisent le traitement YAMAHA DSP à triple champ de chacun des signaux Dolby Digital ou DTS pour les canaux avant, surround gauche et surround droit. Ce traitement permet à l'appareil de reproduire l'immense champ sonore et l'expression surround d'une salle de cinéma en Dolby Digital ou DTS sans nuire à l'excellente séparation de tous les canaux.

DGTL SPECTACLE

DTS SPECTACLE

DGTL SCI-FI

DTS SCI-FI

DGTL ADVENTURE

DTS ADVENTURE

DGTL GENERAL

DTS GENERAL



- Si un signal Dolby Digital ou DTS est reçu alors que le mode d'entrée est sur AUTO, le programme DSP passe automatiquement sur le champ sonore de lecture Dolby Digital ou le champ sonore de lecture DTS.

MODIFICATION DES PARAMÈTRES DES PROGRAMMES DE CHAMP SONORE

Qu'est-ce qu'un champ sonore ?

La richesse et la plénitude sonore d'un instrument "live" sont le fruit des multiples réflexions du son contre les murs de la salle. Ces réflexions non seulement nous permettent de voir à sa place chaque instrumentaliste, mais nous livrent également de précieux indices sur la taille et la forme de la salle d'écoute.

■ **Éléments d'un champ sonore**

Dans un environnement acoustique, outre les sons qui parviennent directement à nos oreilles depuis les instruments, deux types de réflexions se combinent pour former le champ sonore :

Premières réflexions

Les sons réfléchis atteignent très rapidement l'oreille (50 à 100 ms après le son direct) après avoir rencontré une seule surface comme le plafond ou un mur. Pouvant prendre plusieurs formes spécifiques selon l'environnement acoustique, ces réflexions fournissent des informations essentielles à nos oreilles. Les premières réflexions ajoutent de la clarté au son direct.

Réverbérations

Les réverbérations sont causées par des réflexions du son sur plus d'une surface (murs, plafonds, arrière de la salle). Elle sont si nombreuses qu'elles finissent par s'unir en une "persistance sonore" continue. Non directionnelles, ces réverbérations ont tendance à brouiller les informations du son direct.

Pris ensemble, le son direct, les premières réflexions et les réverbérations successives nous permettent d'évaluer subjectivement la taille et la forme de la salle. Ce sont ces informations que le processeur de champ sonore numérique (DSP) restitue pour créer un champ sonore.

Si l'on peut reproduire dans son salon les premières réflexions et les réverbérations successives appropriées, cela signifie que l'on est capable de créer son propre environnement d'écoute. Il est alors possible de changer virtuellement l'acoustique de la pièce pour obtenir celle d'une salle de concert, d'une discothèque ou de tout autre lieu aussi grand soit-il. Cette capacité de créer des champs sonores à volonté est exactement ce que YAMAHA apporte avec le processeur de champ sonore numérique (DSP).

Paramètres des programmes de champ sonore numérique

Les paramètres des programmes DSP permettent de spécifier la taille apparente de la salle, le temps de réverbération, la distance entre le point d'écoute et les musiciens, etc. Dans chaque programme, ces paramètres sont définis à des valeurs calculées avec précision par YAMAHA pour donner un champ sonore spécifique. Il est recommandé d'utiliser les programmes DSP sans changer les valeurs de leurs paramètres. Cet appareil permet aussi à l'utilisateur de créer ses propres champs sonores. On prend alors l'un des programmes préprogrammés comme base et on en modifie les paramètres.

Chaque programme DSP comporte un jeu de paramètres permettant d'adapter avec précision les caractéristiques de l'environnement acoustique à ses préférences. Ces paramètres correspondent aux nombreux facteurs acoustiques naturels formant le champ sonore d'une salle de concert ou autre. La taille de la salle, par exemple, détermine l'intervalle entre les premières réflexions. Le paramètre "ROOM SIZE", disponible dans de nombreux programmes DSP, permet de changer l'intervalle entre ces réflexions et de modifier ainsi la géométrie de la "salle" d'écoute. Outre la taille de la salle, sa géométrie et les caractéristiques des surfaces ont un effet important sur le son final. Si les surfaces absorbent le son, par exemple, les réflexions et réverbérations décroissent plus rapidement. Si elles sont très réfléchissantes, les réflexions durent plus longtemps. Les paramètres de champ sonore numérique permettent de contrôler ces facteurs et de nombreux autres pour modeler le champ sonore. On peut ainsi "redessiner" les salles de concert, cinémas, etc., proposées par les programmes pour créer un environnement d'écoute sur mesure, parfaitement adapté à l'humeur du moment et à la musique.

Voir "Description des paramètres de champ sonore".

Modification des valeurs des paramètres

On peut écouter le son sans changer les paramètres par défaut du programme de champ sonore. On peut aussi personnaliser le programme de champ sonore en fonction des caractéristiques de la source et de l'acoustique de la pièce.

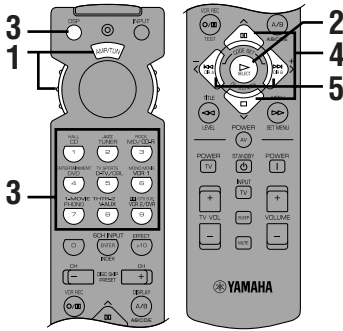

1 Placer le cadran sélecteur sur DSP/TUN (ou AMP/TUN).



ou



2 Allumer le moniteur vidéo et appuyer plusieurs fois sur ON SCREEN pour sélectionner le mode d'affichage plein écran.



3 Sélectionner le programme DSP que l'on désire régler.

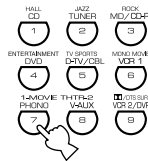

N° de programme Nom de programme (groupe)

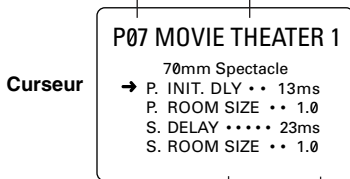

Paramètres

Exemple de MOVIE THEATER 1

4 Appuyer sur \wedge/\vee pour sélectionner le paramètre.

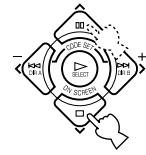

5 Appuyer sur </> pour changer la valeur du paramètre.

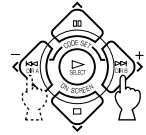

Lorsqu'on règle le paramètre à une valeur autre que le réglage d'usine, un astérisque (*) s'affiche à côté du nom du paramètre sur le moniteur vidéo.

6 Répéter les étapes 3 à 5 ci-dessus pour changer d'autres paramètres du programme.

Protection de la mémoire

Le circuit de sauvegarde de la mémoire empêche la perte des données mémorisées lorsque l'appareil est mis en veille, le cordon d'alimentation est débranché ou l'alimentation est momentanément coupée par suite d'une panne de courant. Si, toutefois, l'alimentation reste coupée pendant plus d'une semaine, la valeur du paramètre modifié revient à sa valeur d'usine. On devra la régler à nouveau.

Réinitialisation de paramètres aux valeurs d'usine

Sélectionner le paramètre que l'on désire réinitialiser. Appuyer ensuite continuellement sur < ou > jusqu'à ce que la valeur s'arrête temporairement à la valeur d'usine. L'astérisque (*) à côté du paramètre disparaît du moniteur vidéo.

Remarques

- Pour certains programmes, il se peut que les paramètres disponibles occupent plus d'une page de l'OSD. Pour passer d'une page à l'autre, appuyer sur \wedge/\vee .
- Il n'est pas possible de changer la valeur d'un paramètre lorsque "10 MEMORY GUARD" de SET MENU est sur ON. Pour pouvoir changer les valeurs de paramètres, placer "10 MEMORY GUARD" sur OFF.

Description des paramètres de champ sonore

On peut régler les valeurs de certains paramètres de champ sonore pour que les champs sonores puissent être recréés avec précision dans la pièce.

Remarque

- Les paramètres ci-dessous ne sont pas disponibles dans tous les programmes.

■ INIT.DLY (temps de retard initial) (P.INIT.DLY — pour le champ sonore de présence)

Fonction : Ce paramètre permet de changer la distance apparente de la source sonore en réglant le temps de retard entre le son direct et la première réflexion parvenant à l'oreille.

Plage de réglage : 1 à 99 ms

Description : Plus la valeur est faible, plus la source sonore semble proche. Plus la valeur est élevée, plus elle semble distante. Si la pièce est petite, régler ce paramètre à une valeur faible. Si elle est grande, le régler à une valeur élevée.

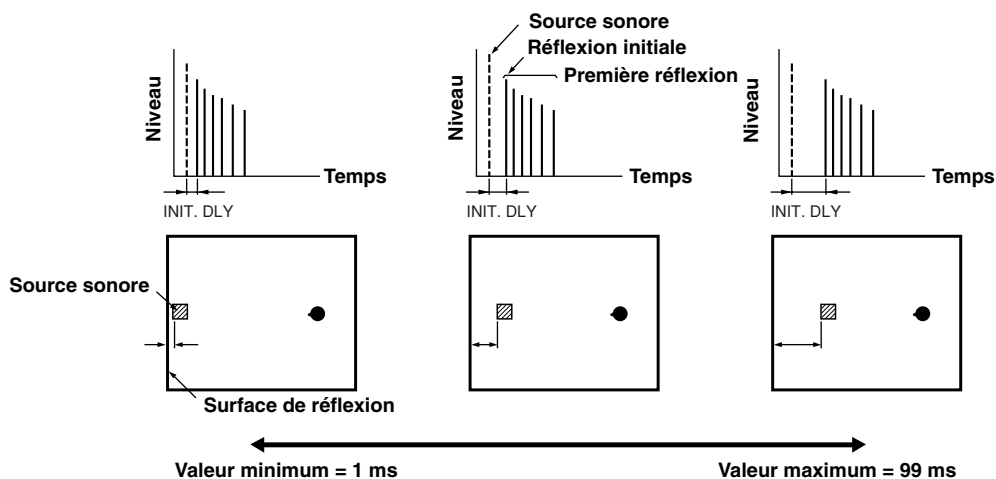

■ ROOM SIZE (taille de la salle) (P.ROOM SIZE — pour le champ sonore de présence)

Fonction : Ce paramètre permet de régler la taille apparente du champ sonore d'ambiance. Plus la valeur est élevée, plus le champ sonore d'ambiance est grand.

Plage de réglage : 0,1 à 2,0

Description : Le son se reflète plusieurs fois dans une salle. Plus la salle est grande, plus le temps entre le premier son réfléchi et les réflexions suivantes est long. En réglant le temps entre les sons réfléchis, on peut changer la taille apparente du lieu virtuel. Lorsqu'on change la valeur de ce paramètre de 1 à 2, la longueur apparente de la salle est multipliée par deux.

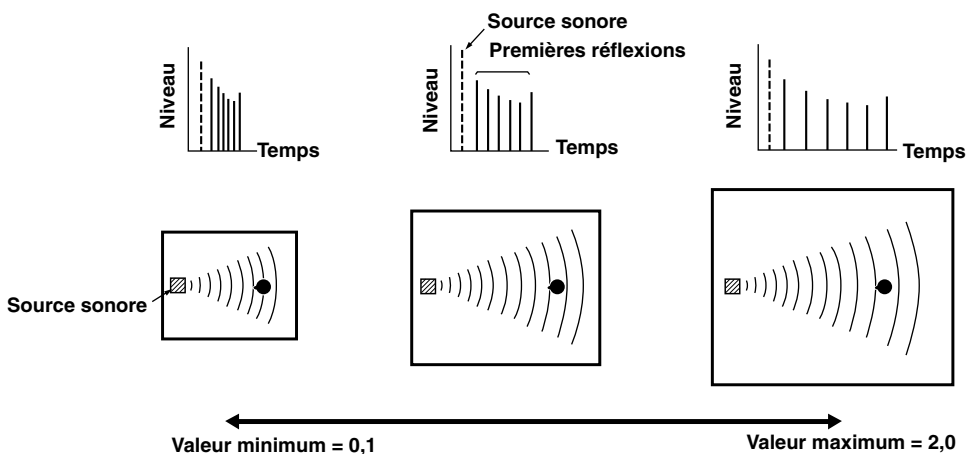

■ LIVENESS (pouvoir réfléchissant)

Fonction : Ce paramètre permet de régler le pouvoir réfléchissant des murs virtuels de la salle en changeant le coefficient de décroissance des premières réflexions.

Plage de réglage : 0 à 10

Description : Les premières réflexions décroissent beaucoup plus rapidement dans une salle à revêtement absorbant que dans une salle à revêtement réfléchissant. Une salle à revêtement absorbant est dite "salle sourde" tandis qu'une salle à revêtement réfléchissant est dite "salle réverbérante". Le paramètre "LIVENESS" permet de régler le coefficient de décroissance des premières réflexions et par suite le "pouvoir réfléchissant" de la salle.

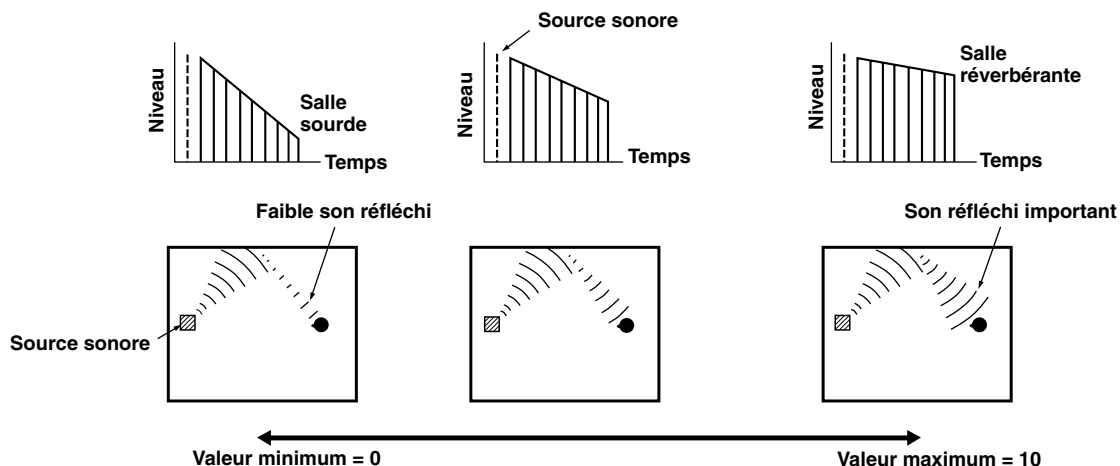

■ S.DELAY (retard du son d'ambiance)

Fonction : Ce paramètre permet de régler le retard entre le son direct et la réflexion initiale du champ sonore d'ambiance.

Plage de réglage : 0 à 49 ms (la plage dépend du format du signal)

■ S.INIT.DLY (retard initial du son d'ambiance)

Fonction : Ce paramètre permet de régler le retard entre le son direct et la réflexion initiale du côté d'ambiance du champ sonore. On ne peut régler ce paramètre que si au moins deux canaux avant et deux canaux arrière sont utilisés.

Plage de réglage : 1 à 49 ms

■ **S.ROOM SIZE (taille du champ sonore d'ambiance)**

Fonction : Ce paramètre permet de régler la taille apparente du champ sonore d'ambiance.

Plage de réglage : 0,1 à 2,0

■ **S.LIVENESS (pouvoir réfléchissant du champ sonore d'ambiance)**

Fonction : Ce paramètre permet de régler le pouvoir réfléchissant apparent des murs virtuels dans le champ sonore d'ambiance.

Plage de réglage : 0 à 10

■ **CT.DELAY (retard central)**

Fonction : Ces paramètres permettent de régler le retard du son pour chaque canal en mode stéréo 5 canaux.

Plage de réglage : 0 à 50 ms

■ **LS.DELAY (retard du son d'ambiance gauche)**

Fonction : Ces paramètres permettent de régler le retard du son pour chaque canal en mode stéréo 5 canaux.

Plage de réglage : 0 à 50 ms

■ **RS.DELAY (retard du son d'ambiance droit)**

Fonction : Ces paramètres permettent de régler le retard du son pour chaque canal en mode stéréo 5 canaux.

Plage de réglage : 0 à 50 ms

EN CAS DE DIFFICULTÉ

Si l'appareil ne fonctionne pas correctement, consulter le tableau ci-dessous. Si le problème n'est pas indiqué ou si les solutions proposées sont sans effet, mettre l'appareil en veille, débrancher le cordon d'alimentation et s'adresser au revendeur ou centre de service après-vente officiel YAMAHA le plus proche.

■ Généralités

Problème	Cause	Solution	Voir page
L'appareil ne s'allume pas lorsqu'on appuie sur STANDBY/ON (ou POWER) ou se met en veille aussitôt après avoir été allumé.	Le cordon d'alimentation n'est pas branché ou sa fiche n'est pas bien enfoncée.	Brancher correctement le cordon d'alimentation.	19
	Le sélecteur d'impédance (IMPEDANCE SELECTOR) du panneau arrière n'est pas complètement poussé vers la gauche ou la droite.	Pousser à fond le sélecteur vers la gauche ou la droite alors que l'appareil est en veille.	19
	Le circuit de protection a été activé.	S'assurer que les connexions des fils d'enceinte sur cet appareil et sur toutes les enceintes sont correctement effectuées et que le fil de chaque connexion ne touche rien d'autre que la connexion respective.	16, 17
L'affichage sur écran n'apparaît pas.	"DISPLAY OFF" a été choisi pour le paramètre d'affichage sur écran.	Choisir le mode d'affichage complet ou le mode d'affichage abrégé	20
	Le paramètre BLUE BACK sous "9 DISPLAY SET" de SET MENU est réglé sur OFF et aucun signal vidéo n'est entré à cet appareil.	Régler BLUE BACK sur AUTO pour toujours afficher le OSD.	37
Pas de son et/ou d'image.	Raccordement incorrect des câbles d'entrée ou de sortie.	Raccorder correctement les câbles. Si le problème persiste, il se peut que les câbles soient défectueux.	12 – 15
	Une source d'entrée appropriée n'a pas été choisie.	Choisir une source d'entrée appropriée à l'aide d'INPUT </> ou de 6CH INPUT (ou des touches de sélection d'entrée).	24
	Les connexions des enceintes sont lâches.	Effectuer les connexions solidement.	16, 17
	La paire d'enceintes principales à utiliser n'a pas été correctement sélectionnée.	Sélectionner les enceintes principales avec SPEAKERS A et/ou B.	24
	Le volume a été baissé.	Augmenter le volume.	25
	Le son est mis en sourdine.	Appuyer sur MUTE ou sur n'importe quelle touche de commande de cet appareil pour désactiver la mise en sourdine du son et régler le volume.	25
	Entrée de signaux numériques autres qu'audio PCM, Dolby Digital ou DTS tels que des signaux de CD-ROM qui ne peuvent pas être restitués par cet appareil.	Lire une source dont cet appareil peut restituer les signaux.	—
Il n'y a pas d'image.	La sortie et l'entrée vidéo sont connectées à des types de prises vidéo différents.	Effectuer les raccordements en utilisant le même type de prise (composites, S-VIDEO ou composantes (Component)) pour l'entrée et la sortie.	14, 15
Le son est coupé brusquement.	Le circuit de protection a été activé par un court-circuit, etc.	Vérifier si le sélecteur d'impédance (IMPEDANCE SELECTOR) se trouve sur la position appropriée, puis rallumer l'appareil.	19
		Vérifier si les fils d'enceinte ne sont pas en contact entre eux, puis rallumer l'appareil.	16, 17
	La minuterie de mise en veille (SLEEP) a fonctionné.	Rallumer l'appareil et lire à nouveau la source.	39
	Le son est mis en sourdine.	Appuyer sur MUTE ou sur n'importe quelle touche de commande de cet appareil pour désactiver la mise en sourdine du son et régler le volume.	25

Problème	Cause	Solution	Voir page
Il n'y a de son qu'à une enceinte d'un seul côté.	Raccordement incorrect des câbles.	Raccorder correctement les câbles. Si le problème persiste, il se peut que les câbles soient défectueux.	12 – 17
Pas de son aux enceintes d'effet.	L'effet sonore a été désactivé.	Appuyer sur EFFECT pour rétablir l'effet sonore.	29
	Un programme DSP de décodage Dolby Surround, Dolby Digital ou DTS est utilisé avec une source non codée en Dolby Surround, Dolby Digital ou DTS.	Choisir un autre programme DSP.	47, 48
	Un signal numérique échantillonné à 96 kHz est reçu par cet appareil.		25
Pas de son à l'enceinte centrale.	Le niveau de sortie de l'enceinte centrale est réglé au minimum.	Augmenter le niveau de l'enceinte centrale.	38
	L'option NONE est choisie pour "1A CENTER SP" de SET MENU.	Choisir une option appropriée pour l'enceinte centrale.	32
	L'un des programmes Hi-Fi DSP (1 à 4) a été sélectionné.	Choisir un autre programme DSP.	47, 48
	Le son de la source codée en Dolby Digital ou DTS n'a pas de signaux de canal central.		—
Pas de son aux enceintes arrière.	Le niveau de sortie des enceintes arrière est réglé au minimum.	Augmenter le niveau de sortie des enceintes arrière.	38
	Une source mono est lue avec le programme 9.	Choisir un autre programme DSP.	47, 48
Pas de son au subwoofer.	L'option MAIN est choisie pour "1D LFE/BASS OUT" de SET MENU lors de la lecture d'un signal Dolby Digital ou DTS.	Choisir SWFR ou BOTH.	34
	L'option SWFR ou MAIN est choisie pour "1D LFE/BASS OUT" de SET MENU lors de la lecture d'une source 2 canaux.	Choisir BOTH.	34
	La source ne comporte pas de signaux d'extrêmes graves (90 Hz et moins).		—
Mauvaise restitution des graves.	L'option SWFR ou BOTH est choisie pour "1D LFE/BASS OUT" de SET MENU alors qu'il n'y a pas de subwoofer.	Choisir MAIN.	34
	Le mode de sortie pour chaque enceinte (principale, centrale ou arrière) de SET MENU ne correspond pas à la configuration d'enceintes.	Choisir le mode de sortie approprié pour chaque enceinte selon la taille des enceintes.	32, 33
Bourdonnement du son.	Raccordement incorrect des câbles.	Brancher correctement les fiches audio. Si le problème persiste, il se peut que les câbles soient défectueux.	12 – 15
	La platine tourne-disque n'est pas raccordée à la borne GND.	Raccorder le cordon de terre de la platine tourne-disque à la borne GND de cet appareil.	12, 13
Le niveau du son est faible lors de la lecture d'un disque vinyle.	Le disque vinyle est lu sur une platine tourne-disque avec une cellule MC.	Il est nécessaire que la platine tourne-disque soit raccordée à l'appareil par un préamplificateur de cellule MC.	12

Problème	Cause	Solution	Voir page
Augmentation du niveau du son impossible ou distorsion du son.	L'élément de la chaîne raccordé aux bornes REC OUT de cet appareil est éteint.	Allumer cet élément.	12
L'effet et le son surround ne sont pas enregistrés.	Il n'est pas possible d'enregistrer l'effet et le son surround avec un appareil enregistreur.		30
La source n'est pas enregistrée par un appareil enregistreur numérique raccordé à la borne DIGITAL OUTPUT de cet appareil.	L'appareil utilisé comme source est seulement raccordé aux prises d'entrée analogiques de cet appareil.	Raccorder l'appareil utilisé comme source aux prises d'entrée numériques de cet appareil.	12 – 15
On ne parvient pas à changer les paramètres et certains réglages de cet appareil.	L'option ON est choisie pour "10 MEMORY GUARD" de SET MENU.	Sélectionner OFF.	37
Cet appareil ne fonctionne pas correctement.	Le microprocesseur interne a été bloqué par un choc électrique externe (foudre, électricité statique excessive, etc.) ou par une baisse de tension d'alimentation.	Débrancher le cordon d'alimentation, attendre environ 30 secondes, puis rebrancher le cordon d'alimentation.	—
La qualité de son est mauvaise lors d'une écoute par le casque raccordé à une platine cassette ou à un lecteur de compact disque connecté à cet appareil.	Cet appareil est en veille.	Allumer l'appareil.	—
Parasites d'un équipement numérique ou haute fréquence ou de cet appareil.	L'appareil est trop près de l'équipement numérique ou haute fréquence.	Éloigner l'appareil de cet équipement.	—

■ Télécommande

Problème	Cause	Solution	Voir page
La télécommande ne fonctionne pas correctement ou pas du tout.	La distance ou l'angle de la télécommande est incorrect(e).	La télécommande peut fonctionner à une distance maximale de 6 m et un angle maximum de 30 degrés par rapport à l'axe du panneau avant.	8
	Le capteur de télécommande sur l'appareil est directement exposé aux rayons directs du soleil ou à un éclairage (lampe fluorescente, etc.).	Changer la position de l'appareil.	—
	Les piles sont faibles.	Remplacer les piles par des neuves.	3
Cet appareil ou l'autre élément ne peut pas être commandé.	L'élément à commander n'a pas été sélectionné.	Placer le cadran sélecteur sur la position correspondante à l'élément à commander.	40
	La télécommande ne peut pas commander les éléments de la chaîne.		—
	Le code fabricant n'a pas été correctement programmé.	Saisir à nouveau le code fabricant.	45
		Essayer de programmer un autre code du même fabricant.	
Selon le fabricant ou le modèle, certains éléments ne peuvent pas être commandés avec la télécommande de cet appareil même si le code fabricant a été correctement programmé.	Utiliser la télécommande d'origine livrée avec l'élément.	—	

Si l'appareil a été exposé à un puissant choc électrique externe (foudre ou électricité statique importante) ou s'il a été mal utilisé, il se peut qu'il ne fonctionne pas correctement. Le placer alors en veille, débrancher le cordon d'alimentation, attendre 30 secondes, puis le rebrancher avant de le réutiliser.

CARACTÉRISTIQUES TECHNIQUES

SECTION AUDIO

- Puissance de sortie efficace minimale pour les canaux principaux, central, arrière
20 Hz à 20 kHz, distorsion harmonique totale de 0,06 %, 8 ohms 90 W
1 kHz, distorsion harmonique totale de 0,06 %, 8 ohms 100 W
- Puissance de sortie standard DIN [Modèle Europe seulement]
1 kHz, distorsion harmonique totale de 0,7 %, 4 ohms 130 W
- Puissance de sortie CEI [Modèle Europe seulement]
1 kHz, distorsion harmonique totale de 0,06 %, 8 ohms 100 W
- Puissance maximum (EIAJ) [Modèles pour la Chine et général seulement]
1 kHz, distorsion harmonique totale de 10 %, 8 ohms 115 W
- Puissance dynamique (IHF)
8/6/4/2 ohms 120/140/175/210 W
- Facteur d'amortissement
20 Hz à 20 kHz, 8 ohms 80 ou plus
- Réponse en fréquence
CD à canaux principaux G/D 10 Hz à 100 kHz, -3 dB
- Déviation d'égalisation RIAA PHONO (MM) $\pm 0,5$ dB
- Distorsion harmonique totale PHONO MM (20 Hz à 20 kHz, 1 V, REC OUT) 0,02 % ou moins
CD, etc., (20 Hz à 20 kHz, 45 W, 8 ohms, canaux principaux G/D) 0,06 % ou moins
- Rapport signal/bruit (réseau IHF-A) PHONO MM à REC OUT (5 mV, court-circuité)
[Modèles pour l'Europe et Royaume-Uni] 81 dB ou plus
[Modèles pour la Chine et général] 86 dB ou plus
CD (250 mV, court-circuité) à canaux principaux G/D, effet désactivé 100 dB ou plus
- Bruit résiduel (réseau IHF-A)
Canaux principaux G/D 150 μ V ou moins
- Séparation des canaux (1 kHz/10 kHz)
CD, etc., (charge de 5,1 kohms) à canaux principaux G/D 60 dB/45 dB
- Réglage de tonalité (canaux principaux G/D)
BASS : Accentuation/désaccentuation ± 10 dB/50 Hz
TREBLE : Accentuation/désaccentuation ± 10 dB/20 kHz
BASS EXTENSION +6 dB/60 Hz
- Sortie pour casque 400 mV/560 ohms
- Sensibilité d'entrée
CD, etc. 150 mV/47 kohms
PHONO 2,5 mV/47 kohms
6CH INPUT 150 mV/47 kohms
- Niveau de signal d'entrée maximum
PHONO MM (1 kHz, distorsion harmonique totale de 0,1 %) 100 mV ou plus
CD, etc., (1 kHz, distorsion harmonique totale de 0,5 %) 2,2 V ou plus
- Niveau de sortie
REC OUT 150 mV/1,2 kohms
PRE OUT [Modèles pour l'Europe et Royaume-Uni seulement] 2,1 V/1,2 kohms
SUBWOOFER 4,0 V/1,2 kohms

SECTION VIDÉO

- Type de signal vidéo
[Modèles pour l'Europe et Royaume-Uni] PAL
[Modèles pour la Chine et général] NTSC
- Niveau de signal vidéo composite 1 Vc-c/75 ohms
- Niveau de signal S-Vidéo
Y 1 Vc-c/75 ohms
C 0,286 Vc-c/75 ohms
- Niveau de signal vidéo composantes
Y 1 Vc-c/75 ohms
P_B/C_B, P_R/C_R 0,7 Vc-c/75 ohms
- Rapport signal/bruit 50 dB ou plus
- Réponse en fréquence (MONITOR OUT)
Composite, S-Vidéo 5 Hz à 10 MHz, -3 dB
Composantes DC à 30 MHz, -3 dB

GÉNÉRALITÉS

- Alimentation
[Modèles pour l'Europe et Royaume-Uni] 230 V CA, 50 Hz
[Modèles pour la Chine] 220 V CA, 50 Hz
[Modèle général] 110/120/220/240 V CA, 50/60 Hz
- Consommation 260 W
Mode de veille
[Modèles pour l'Europe et Royaume-Uni] 0,9 W
- Consommation maximum [Modèle général seulement]
5-ch, distorsion harmonique totale de 10 % 610 W
- Prises CA (100 W maxi au total)
[Modèle pour l'Europe, la Chine et général] 2 (commutées)
[Modèle pour le Royaume-Uni] 1 (commutée)
- Dimensions (l x h x p) 435 x 151 x 390 mm
- Poids 10,5 kg
- Accessoires Télécommande
..... Piles
..... Carte de référence (Quick Reference Card)
..... Guide des raccordements (Connection guide)

* Caractéristiques techniques modifiable sans préavis.

■ Dolby Surround

Le Dolby Surround utilise un système d'enregistrement analogique à quatre canaux pour restituer les effets sonores avec réalisme et dynamisme : deux canaux principaux gauche et droit (stéréo), un canal central pour les dialogues (mono) et un canal arrière pour les effets spéciaux (mono). Le canal arrière reproduit le son dans une plage de fréquences étroite.

Le Dolby Surround est utilisé pour presque toutes les cassettes vidéo et laserdisc actuels et pour de nombreuses émissions de télévision et câble. Le décodeur Dolby Prologic de cet appareil utilise un système de traitement numérique du signal qui stabilise automatiquement le volume de chaque canal pour améliorer les effets sonores mobiles et la localisation spatiale.

■ Dolby Digital

Le Dolby Digital est un système de son numérique surround qui restitue le son sur plusieurs canaux entièrement indépendants. Avec trois canaux à l'avant (gauche, central et droit) et deux canaux stéréo arrière, le Dolby Digital offre cinq canaux couvrant tout le spectre sonore. A ceux-ci, s'ajoute un sixième canal, connu sous le nom de canal LFE ou canal d'effets basses fréquences, qui ne couvre que les basses fréquences. Ce canal se voit attribuer une valeur de 0.1, ce qui donne en tout 5.1 canaux.

L'utilisation de deux canaux stéréo pour les enceintes arrière permet d'obtenir des effets de déplacement du son plus précis qu'en Dolby Surround. La dynamique généreuse (du volume maximum au volume minimum) du son de ces cinq canaux à spectre sonore intégral et l'orientation précise du son rendue possible par le traitement numérique offrent une restitution saisissante de réalisme.

Cet appareil permet de sélectionner librement un environnement sonore allant d'une configuration mono à une configuration 5.1 canaux.

■ Surround numérique DTS (Digital Theater System)

Le surround numérique DTS a été mis au point pour remplacer les pistes sonores analogiques des films par une piste sonore numérique à six canaux. Ce système équipe de plus en plus de salles du monde entier. Digital Theater Systems Inc. a mis au point un système de Home Cinéma qui permet de restituer la profondeur du son et la représentation spatiale réaliste du surround numérique DTS chez soi.

Pratiquement sans distorsion, ce système offre un son clair sur 6 canaux (un canal gauche, un canal droit et un canal central, deux canaux arrière, plus un canal LFE 0.1 comme subwoofer pour donner au total 5.1 canaux).

■ Canal LFE (effets basses fréquences) 0.1

Ce canal est destiné à la reproduction des extrêmes-graves. Sa plage de fréquences est de 20 Hz à 120 Hz. On lui attribue une valeur de 0.1 car il ne restitue que la plage des basses fréquences par rapport au spectre intégral reproduit par les 5 autres canaux dans un système Dolby Digital ou DTS 5.1 canaux.

■ CINEMA DSP

Les systèmes Dolby Surround et DTS étaient initialement conçus pour les salles de cinéma et c'est dans une telle salle à l'acoustique étudiée et avec de nombreuses enceintes qu'ils donnaient leur plein effet. Les conditions d'écoute à domicile (taille de la pièce, matériaux des murs, nombre d'enceintes, etc.) étant très différentes, le son perçu l'est également. S'appuyant sur de riches données mesurées sur le terrain, le YAMAHA CINEMA DSP combine les systèmes Dolby Prologic, Dolby Digital et DTS à l'aide d'une technologie de champ sonore signée YAMAHA pour permettre de retrouver chez soi l'univers sonore d'une salle de cinéma.

■ SILENT CINEMA

YAMAHA a mis au point un algorithme DSP restituant un effet sonore réaliste pour les casques d'écoute.

Les paramètres pour les casques ont été programmés pour chaque champ sonore. Ceci permet d'obtenir une représentation précise de tous les programmes de champ lors d'une écoute avec le casque.

■ Virtual CINEMA DSP

L'algorithme Virtual CINEMA DSP de YAMAHA utilise des enceintes arrière virtuelles. On peut ainsi bénéficier des effets d'ambiance du champ sonore DSP même si l'on ne dispose pas d'enceintes arrière.

Les effets du Virtual CINEMA DSP peuvent même être obtenus avec une configuration minimum de deux enceintes (sans enceinte centrale).

■ Signal S VIDEO

Avec le système de signal S VIDEO, le signal vidéo, normalement transmis par un câble à fiches, est séparé et transmis comme signal Y pour la luminance et signal C pour la chrominance par le câble S VIDEO. L'utilisation de la prise S VIDEO élimine les pertes de transmission du signal vidéo, assurant ainsi un enregistrement et une lecture d'images encore plus belles.

■ Signal vidéo composantes (Component)

Avec le système de signal vidéo composantes, le signal vidéo est séparé en signal Y pour la luminance et en signaux P_B/C_B et P_R/C_R pour la chrominance. Chacun de ces signaux étant indépendant, la couleur peut être reproduite avec une plus grande fidélité. Le signal composantes est également appelé "signal différence de couleur" car le signal de luminance est retranché du signal de couleur. Un moniteur vidéo doté de prises d'entrée composantes (Component) est nécessaire pour que le signal composantes puisse être utilisé pour la sortie.

■ PCM linéaire

Le PCM linéaire est un format de signal dans lequel un signal audio analogique est quantifié, enregistré et transmis sans compression. Cette méthode est utilisée pour l'enregistrement des CD et DVD audio. Le système PCM utilise une technique d'échantillonnage de la taille du signal analogique par très faible unité de temps. PCM signifie "modulation par impulsions et codage". Le signal analogique est codé sous forme d'impulsions, puis modulé pour l'enregistrement.

■ Fréquence d'échantillonnage et profondeur d'échantillonnage (nombre de bits quantifiés)

Lors de la quantification d'un signal audio analogique, le nombre de fois que le signal est échantillonné en une seconde est appelé "fréquence d'échantillonnage" tandis que le degré de finesse lors de la conversion du niveau du son en valeurs numériques est appelé "profondeur d'échantillonnage".

La plage de fréquences pouvant être lues est déterminée sur la base de la fréquence d'échantillonnage tandis que la dynamique, qui représente la différence de niveau, est déterminée par la profondeur d'échantillonnage. En principe, plus la fréquence d'échantillonnage est élevée, plus la plage des fréquences pouvant être lues est étendue, et plus la profondeur d'échantillonnage est élevée, plus le niveau du son pouvant être restitué est fin.

■ Affectation d'E/S (SET MENU)

Bien que l'on raccorde normalement un appareil selon les noms de prise indiqués sur le panneau arrière, cet appareil comporte une fonction qui permet d'affecter des prises à un appareil raccordé. Si l'appareil utilisé ne correspond pas au nom indiqué pour les prises d'entrée vidéo composantes (Component) ou les prises d'entrée/sortie numériques, on peut affecter des prises à l'appareil raccordé. Cette fonction permet de changer l'affectation des prises et de raccorder efficacement un plus grand nombre d'appareils.

INDEX

A	
Accessoires	3
Afficheur du panneau avant	9
C	
Cadran sélecteur	6, 40
Champ sonore	50
Chapeau pare-poussière	12
CINEMA DSP	47, 60
Codes fabricant	45, i
Cordons d'alimentation	19
D	
Décodeur externe	18
DISPLAY SET (SET MENU)	
BLUE BACK	37
DIMMER	37
OSD SHIFT	37
DOLBY D. SET (SET MENU)	
D-RANGE	36
LFE LEVEL	36
Dolby Digital	60
Dolby Surround (Dolby Prologic)	60
DTS	60
DTS SET (SET MENU)	36
E	
Enceinte	
Équilibrage du son entre les enceintes (signal de test)	22
Mode de sortie (SET MENU)	21
Niveaux de sortie (mode LEVEL)	38
Positionnement	11
Enregistrement	30
Équilibrage du son (L/R BALANCE) (SET MENU)	34
F	
Fonction BGV (vidéo de fond)	26
Fréquence d'échantillonnage	25, 61
H	
HP TONE CTRL (SET MENU)	35
I	
I/O ASSIGNMENT (SET MENU)	35, 61
INPUT MODE (SET MENU)	35
L	
Lecture	24
LFE	36, 60
M	
MEMORY GUARD (SET MENU)	37
Minuterie de mise en veille	39
Modes d'entrée	26
P	
Panneau arrière	10
Panneau avant	4
PCM	61
Position CBL/SAT	44
Position CD	42
Position DVD/LD	43
Position DVD MENU	43
Position TAPE/MD	42
Position TV	44
Position VCR	44
Prises CA	19
Prises PHONO	12
Prises vidéo	14
Programme DSP	
Programme CINEMA DSP	47
Programme Hi-Fi DSP	47
Protection de la mémoire	32, 38, 51
R	
Raccordements	
Amplificateur externe [Modèles pour l'Europe et Royaume-Uni seulement]	18
Cordons d'alimentation	19
Décodeur externe	18
Éléments audio (platine minidisc, graveur de compact disque, lecteur de compact disque et platine tourne disque)	12
Éléments vidéo (lecteur DVD, magnétoscope et téléviseur/téléviseur numérique ou décodeur câble/satellite)	14
Enceintes	16
Restitution stéréo	29
S	
Sélecteur d'impédance (IMPEDANCE SELECTOR)	19
SET MENU	31
Signal de test (TEST DOLBY SUR.)	22
Signal S VIDEO	61
Signal vidéo Composantes	61
SILENT CINEMA	29, 60
Sourdine	25
SP DELAY TIME (SET MENU)	37
SPEAKER SET (SET MENU)	
CENTER SP	32
LFE/BASS OUT	34
MAIN LEVEL	34
MAIN SP	33
REAR L/R SP	33
Subwoofer	17
T	
Télécommande	
Opérations de base	6
Piles	3
Portée	8
Programmation des codes fabricant	45
Temps de retard	37
V	
Virtual CINEMA DSP	29, 60

ZUR BEACHTUNG: BITTE LESEN SIE DIESE BEDIENUNGSANLEITUNG VOR INBETRIEBNAHME DES GERÄTES.

- 1 Um die optimale Leistung zu gewährleisten, lesen Sie bitte diese Bedienungsanleitung aufmerksam durch. Bewahren Sie sie für zukünftige Bezugnahme an einem sicheren Ort auf.
- 2 Installieren Sie dieses Gerät an einem gut belüfteten, kühlen, trockenen und sauberen Ort mit einem Abstand von mindestens 30 cm an der Oberseite, 20 cm an der rechten und linken Seite und 10 cm an der Rückseite dieses Gerätes, um gute Belüftung zu gewährleisten. Vermeiden Sie direkte Sonnenbestrahlung, die Nähe von Wärmequellen, Erschütterungen, Staub, Feuchtigkeit und/oder Kälte.
- 3 Stellen Sie das Gerät in ausreichender Entfernung von anderen Elektrogeräten, Motoren oder Transformatoren auf, um Brummgeräusche zu vermeiden. Um einen Brand oder elektrischen Schlag zu vermeiden, halten Sie es von Stellen fern, wo es Regen, Wasser und/oder anderen Flüssigkeiten ausgesetzt ist.
- 4 Setzen Sie das Gerät nicht einer plötzlichen Temperaturänderung von einem kalten an einen warmen Ort aus, und verwenden Sie es auch nicht an Orten mit besonders hoher Luftfeuchtigkeit (z. B. in einem Zimmer, in dem ein Befeuchter verwendet wird), um zu verhindern, dass sich Kondensat im Inneren des Gerätes absetzt, das einen elektrischen Schlag oder einen Brand auslösen bzw. zur Beschädigung des Gerätes und/oder zu einer Körperverletzung führen könnte.
- 5 Stellen Sie die folgenden Gegenstände nicht auf dieses Gerät:
 - Andere Komponenten, da diese zu einer Beschädigung und/oder einer Verfärbung des Geräteäußeren führen könnten.
 - Brennende Gegenstände, (z. B. Kerzen), da diese einen Brand auslösen und somit zu einer Beschädigung des Gerätes und/oder zu einer Körperverletzung führen könnten.
 - Behälter, die Flüssigkeiten enthalten, da es durch Verschütten dieser Flüssigkeiten auf dem Gerät zu einem elektrischen Schlag und/oder zur Beschädigung des Gerätes kommen kann.
- 6 Decken Sie das Gerät nicht mit einer Zeitung, einem Tischtuch oder einem Vorhang usw. ab, um die Hitzeabstrahlung des Gerätes nicht zu beeinträchtigen. Falls die Temperatur im Geräteinneren ansteigt, könnte dies einen Brand auslösen bzw. zu einer Beschädigung des Gerätes und/oder zu einer Körperverletzung führen.
- 7 Schließen Sie dieses Gerät erst an eine Wandsteckdose an, nachdem Sie alle Anschlüsse vorgenommen haben.
- 8 Bedienen Sie das Gerät nicht, wenn es auf dem Kopf steht. Es könnte sich überhitzen und beschädigt werden.
- 9 Betätigen Sie die Schalter, Regler und/oder Anschlusskabel nie mit Gewalt.
- 10 Beim Abtrennen des Netzkabels aus der Wandsteckdose fassen Sie immer den Netzstecker an; ziehen Sie nie am Kabel.
- 11 Reinigen Sie das Gerät nie mit chemischen Lösungsmitteln. Diese Lösungsmittel könnten das Gehäuse beschädigen. Verwenden Sie zur Reinigung ein sauberes, trockenes Tuch.
- 12 Verwenden Sie zum Betrieb des Gerätes nur Strom der angegebenen Spannung. Die Verwendung einer höheren Spannung als der angegebenen ist gefährlich und kann einen Brand und andere Unfälle auslösen. YAMAHA ist unter keinen Umständen für Schäden haftbar, die auf den Betrieb des Gerätes mit einer anderen Spannung als der angegebenen zurückzuführen sind.
- 13 Um eine Beschädigung durch Blitzeinschlag zu vermeiden, ziehen Sie das Netzkabel während eines Gewitters aus der Wandsteckdose.
- 14 Achten Sie darauf, dass keine Fremdkörper und/oder Flüssigkeiten in das Gerät gelangen.
- 15 Versuchen Sie nie, das Gerät zu modifizieren oder zu reparieren. Falls Sie den Kundendienst anfordern müssen, wenden Sie sich immer an eine qualifizierte YAMAHA-Kundendienststelle. Die Verkleidungen dürfen nie aus irgendeinem Grund abgenommen werden.
- 16 Wenn Sie das Gerät für längere Zeit nicht verwenden möchten (z. B. im Urlaub), ziehen Sie das Netzkabel aus der Wandsteckdose.
- 17 Lesen Sie unbedingt den Abschnitt „FEHLERSUCHE“ für Hinweise zu allgemeinen Bedienungsfehlern, bevor Sie zu dem Schluss kommen, das Gerät sei fehlerhaft.
- 18 Bevor Sie das Gerät transportieren, drücken Sie die Taste STANDBY/ON, um das Gerät in den Bereitschaftsmodus zu schalten, und ziehen Sie das Netzkabel aus der Wandsteckdose.
- 19 Spannungs-Wahlschalter (VOLTAGE SELECTOR) (nur China-Modell und Universalmodell)
Der auf der Rückseite dieses Gerätes befindliche Spannungs-Wahlschalter (VOLTAGE SELECTOR) muss auf die Spannung im Verwendungsgebiet eingestellt werden, BEVOR der Netzstecker in eine Wandsteckdose eingesteckt wird.
Die zur Wahl stehenden Spannungseinstellungen sind: 110/120/220/240 V Netzstrom, 50/60 Hz.

Bei angeschlossenem Netzstecker ist dieses Gerät nicht von der Stromversorgung getrennt, auch nicht bei ausgeschaltetem Gerät. Dieser Zustand wird als Bereitschaftsmodus bezeichnet. Bei angeschlossenem Netzstecker wird immer eine sehr kleine Menge Strom verbraucht.

INHALT

EINLEITUNG

MERKMALE	2
VOR DER INBETRIEBNAHME	3
Überprüfung der mitgelieferten Zubehörteile	3
Einsetzen der Batterien in die Fernbedienung	3
BEDIENUNGSELEMENTE UND IHRE FUNKTIONEN	4
Fronttafel	4
Fernbedienung	6
Beschreibung der Zifferntasten	7
Verwendung der Fernbedienung	8
Fronttafel-Display	9
Rückwand	10

VORBEREITUNGEN

LAUTSPRECHER-EINSTELLUNG	11
Zu verwendende Lautsprecher	11
Anordnung der Lautsprecher	11
ANSCHLÜSSE	12
Vor dem Anschließen von Komponenten	12
Anschluss von Audiokomponenten	12
Anschluss von Videokomponenten	14
Anschluss der Lautsprecher	16
Anschluss eines externen Verstärkers (Nur Europa- und Großbritannien-Modell)	18
Anschluss eines externen Decoders	18
IMPEDANCE SELECTOR (Impedanz-Wahlschalter)	19
Anschluss der Stromversorgungskabel	19
BILDSCHIRM-ANZEIGE (OSD)	20
Bildschirm-Anzeigemodi	20
Wahl des Bildschirm-Anzeigemodus	20
EINSTELLUNGEN DES LAUTSPRECHERMODUS	21
Zusammenfassung der SPEAKER SET-Einträge 1A bis 1E	21
JUSTIEREN DER LAUTSPRECHER-AUSGANGSPEGEL	22
Bevor Sie beginnen	22
Verwendung des Prüftons (TEST DOLBY SUR.)	22

ALLGEMEINER BETRIEB

GRUNDLEGENDE WIEDERGABE	24
Eingangsmodi und Anzeigen	26
Wahl eines Schallfeldprogramms	28
Normale Stereo-Reproduktion	29
GRUNDLEGENDE AUFNAHME	30

FORTGESCHRITTENER BETRIEB

SET MENU (EINSTELLUNGSMENÜ)	31
Einstellung der Einträge im SET MENU	31
1 SPEAKER SET (Einstellungen des Lautsprechermodus)	32
2 L/R BALANCE (Balance des linken und rechten Hauptlautsprechers)	34
3 HP TONE CTRL (Kopfhörer-Tonsteuerung)	35
4 I/O ASSIGNMENT (E/A-Zuordnung)	35
5 INPUT MODE (Anfänglicher Eingangsmodus)	35
6 DOLBY D. SET (Dolby Digital-Einstellung) ...	36
7 DTS SET (DTS LFE-Pegel)	36
8 SP DELAY TIME (Lautsprecher- Verzögerungszeit)	37
9 DISPLAY SET (Display-Einstellung)	37
10 MEMORY GUARD (Speicherschutz)	37
EINSTELLUNG DES PEGELS DER EFFEKTLAUTSPRECHER	38
EINSCHLAF-ZEITSCHALTUHR	39
Einstellung der Einschlaf-Zeitschaltuhr	39
Ausschalten der Einschlaf-Zeitschaltuhr	39
FERNBEDIENUNGSFUNKTIONEN	40
Einstellrad	40
Allgemein benutzte Tasten in jeder Position des Einstellrads	41
Bedienung der Komponenten, die an dieses Gerät angeschlossen sind	41
Bezeichnungen und Funktionen der Tasten in jeder Position	42
Einstellung der Hersteller-codes	45
Rückstellung auf die Vorgaben	46

ZUSÄTZLICHE INFORMATIONEN

SCHALLFELDPROGRAMM	47
HiFi-DSP-Programme	47
CINEMA DSP-Programme	47
EDITIEREN DER SCHALLFELDPROGRAMM-PARAMETER	50
Was ist ein Schallfeld?	50
Schallfeldprogramm-Parameter	50
Änderung der Parametereinstellungen	51
Rückstellen eines Parameters auf den werkseitig voreingestellten Wert	51
Beschreibungen der Schallfeld-Parameter	52

ANHANG

FEHLERSUCHE	55
TECHNISCHE DATEN	59
GLOSSAR	60
REGISTER	62

EINLEITUNG

VORBEREITUNGEN

ALLGEMEINER
BETRIEB

FORTGESCHRITTENER
BETRIEB

ZUSÄTZLICHE
INFORMATIONEN

ANHANG

Deutsch

MERKMALE

Eingebauter 5-Kanal-Leistungsverstärker

- ◆ Minimale effektive Ausgangsleistung (0,06% Gesamtklirrfaktor, 20 Hz – 20 kHz)
 - Hauptkanäle: 90 W + 90 W (8 Ω)
 - Mittlerer Kanal: 90 W (8 Ω)
 - Hintere Kanäle: 90 W + 90 W (8 Ω)
- ◆ Maximale Leistung (EIAJ) [nur China-Modell und Universalmodell] (10% Gesamtklirrfaktor, 1 kHz)
 - Hauptkanäle: 115 W + 115 W (8 Ω)
 - Mittlerer Kanal: 115 W (8 Ω)
 - Hintere Kanäle: 115 W + 115 W (8 Ω)

Digitale Multi-Modus-Schallfeldverarbeitung

- ◆ DTS-Decoder
- ◆ Dolby Pro Logic-Decoder
- ◆ Dolby Digital-Decoder
- ◆ HiFi-DSP
- ◆ CINEMA DSP: Eine Kombination aus YAMAHA DSP-Technologie und Dolby Pro Logic, Dolby Digital oder DTS
- ◆ Virtuelle KINO-SCHALLFELDVERARBEITUNG (Virtual CINEMA DSP)
- ◆ STUMMKINO-SCHALLFELDVERARBEITUNG (SILENT CINEMA)

Weitere Merkmale

- ◆ 96-kHz/24-Bit D/A-Wandler
- ◆ Das „SET MENU“ (Einstellungsmenü) bietet Ihnen 10 einstellbare Einträge, um dieses Gerät optimal für Ihre Audio-Video-Anlage einzustellen
- ◆ Prüftongenerator für einfachere Einstellung der Lautsprecherbalance
- ◆ Externer 6-Kanal-Decodereingang für andere, zukünftige Formate
- ◆ BASS EXTENSION-Taste (Basserweiterungstaste) für kräftigere Bässe
- ◆ Bildschirm-Anzeigefunktion, die die Bedienung dieses Gerätes erleichtert
- ◆ S-Video-Signaleingang/-ausgangsfähigkeit
- ◆ Eingangs-/Ausgangsfähigkeit für Komponentenvideo
- ◆ Optische und koaxiale digitale Tonsignalbuchsen
- ◆ Einschlaf-Zeitschaltuhr
- ◆ Fernbedienung mit voreingestellten Hersteller-codes

-  zeigt einen Bedienungshinweis an.
- Einige Bedienungsvorgänge können entweder mit den Bedienungselementen am Hauptgerät oder mit denen auf der Fernbedienung durchgeführt werden. Falls die Tastenbezeichnungen für das Hauptgerät und die Fernbedienung für diese Bedienungsvorgänge verschieden sind, wird die Tastenbezeichnung für die Fernbedienung in dieser Bedienungsanleitung in Klammern angeführt.



Hergestellt unter Lizenz von Dolby Laboratories.

“Dolby”, “AC-3”, “Pro Logic” und das Doppel-D-Symbol sind Warenzeichen von Dolby Laboratories. Confidential Unpublished Works. ©1992-1997 Dolby Laboratories, Inc. Alle Rechte vorbehalten.



Hergestellt unter Lizenz von Digital Theater Systems, Inc. US-Patent Nr. 5.451.942 und andere weltweite Patente ausgegeben und angemeldet. “DTS” und “DTS Digital Surround” sind Warenzeichen der Digital Theater Systems, Inc. Copyright 1996 Digital Theater Systems, Inc. Alle Rechte vorbehalten.

BEDIENUNGSELEMENTE UND IHRE FUNKTIONEN

Fronttafel

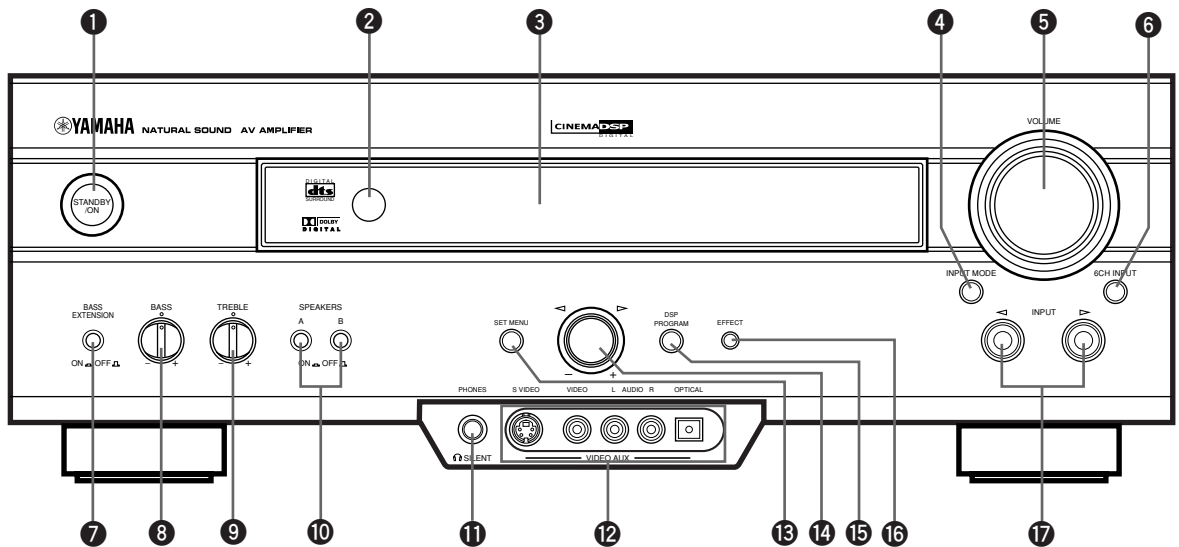

1 STANDBY/ON

Mit dieser Taste wird das Gerät eingeschaltet bzw. in den Bereitschaftsmodus ausgeschaltet. Wenn Sie das Gerät einschalten, können Sie ein Klickgeräusch vernehmen, worauf nach einer Verzögerung von vier bis fünf Sekunden die Tonwiedergabe beginnt.

Bereitschaftsmodus

In diesem Modus verbraucht dieses Gerät eine geringe Strommenge, damit es die Infrarotsignale von der Fernbedienung empfangen kann.

2 Fernbedienungssensor

Empfängt die Signale von der Fernbedienung.

3 Fronttafel-Display

Zeigt die Informationen über den Betriebszustand dieses Gerätes an.

4 INPUT MODE

Mit dieser Taste wird der Modus des Eingangs für Signalquellen gewählt, die zwei oder mehrere Arten von Signalen an dieses Gerät ausgeben (siehe Seite 26 für Einzelheiten).

Sie können den Eingangsmodus nicht steuern, wenn Sie 6CH INPUT als die Eingangsquelle wählen.

5 VOLUME

Mit diesem Regler wird der Ausgangspegel aller Audiokanäle reguliert.

Dieser Regler beeinflusst aber den REC OUT-Pegel nicht.

6 6CH INPUT

Mit dieser Taste wird die Signalquelle gewählt, die an die 6CH INPUT-Eingangsbuchsen angeschlossen ist.

Die Signalquelle, die mit der Taste 6CH INPUT gewählt wird, hat Vorrang vor der Signalquelle, die mit der Eingangswahltaste INPUT < / > (oder den Eingangswahltasten auf der Fernbedienung) gewählt wird.

7 BASS EXTENSION ON/OFF

Wenn Sie diese Taste einrasten, werden die Bassfrequenzen der linken und rechten Lautsprecher um +6 dB (60 Hz) betont, während eine genaue Klangbalance beibehalten wird. Diese Betonung ist nützlich, wenn Sie keinen Subwoofer verwenden. Diese Betonung ist vielleicht jedoch nicht feststellbar, wenn die „1B MAIN SP“ im SET MENU auf SMALL und „1D LFE/BASS OUT“ auf SWFR gestellt ist.

8 BASS

Mit diesem Regler wird der Niederfrequenzgang für den linken und den rechten Hauptlautsprecher eingestellt. Drehen Sie den Regler nach rechts oder nach links, um den Niederfrequenzgang zu betonen bzw. abzuschwächen.

9 TREBLE

Mit diesem Regler wird der Hochfrequenzgang für den linken und den rechten Hauptlautsprecher eingestellt. Drehen Sie den Regler nach rechts oder nach links, um den Hochfrequenzgang zu betonen bzw. abzuschwächen.

Hinweis

- Falls Sie die Höhen oder Bässe äußerst stark anheben oder absenken, stimmt die Tonqualität des Mittellautsprechers und der hinteren Lautsprecher unter Umständen nicht mit der Tonqualität des rechten und linken Hauptlautsprechers überein.

10 SPEAKERS A/B

Wenn diese Tasten hineingedrückt sind, schalten Sie den Satz der an die Klemmen A und/oder B an der Rückseite des Gerätes angeschlossenen Hauptlautsprecher ein.

11 PHONES-Buchse

Gibt die Tonsignale für ungestörtes Hörvergnügen unter Verwendung eines Kopfhörers aus. Wenn Sie einen Kopfhörer anschließen, werden keine Signale an die Lautsprecher ausgegeben.



(Nur Europa- und Großbritannien-Modell)

- Wenn Sie einen Kopfhörer anschließen, werden über die Ausgangsbuchsen (OUTPUT) keine Signale ausgegeben.

12 VIDEO AUX-Buchsen

An diesen Buchsen können Sie Ton- und Bildsignale von tragbaren, externen Signalquellen eingeben, wie zum Beispiel von einem Spielgerät. Um die Quellensignale von diesen Buchsen wiederzugeben, wählen Sie V-AUX als die Eingangsquelle.

13 SET MENU

Dient zum Aufrufen des SET MENU.

14 Multijogknopf

Nach dem Drücken der Taste SET MENU dient dieser Knopf zur Wahl und Einstellung eines Eintrags im SET MENU.

Wählt das DSP-Programm nach dem Drücken von DSP PROGRAM.

15 DSP PROGRAM

Schaltet die Funktion des Multijogknopfes zur Wahl des DSP-Programms um.

16 EFFECT

Mit dieser Taste werden die Effekt-Lautsprecher (Mittellautsprecher und hintere Lautsprecher) ein- und ausgeschaltet. Falls Sie den Ausgang dieser Lautsprecher unter Verwendung der EFFECT-Taste ausschalten, werden alle Dolby Digital- und DTS-Tonsignale außer dem LFE-Kanal an die linken und rechten Hauptkanäle gerichtet.

Wenn die DTS- und Dolby Digital-Signale gemischt werden, kann es vorkommen, dass die Signalpegel der linken und rechten Hauptkanäle nicht übereinstimmen.

17 INPUT </>

Mit dieser Taste wird die Eingangsquelle (CD, TUNER, MD/CD-R, DVD, D-TV/CBL, VCR 1, PHONO, V-AUX, VCR 2/DVR) gewählt, die Sie hören oder sehen möchten.

Fernbedienung

Dieser Abschnitt beschreibt den allgemeinen Betrieb dieses Gerätes mit der Fernbedienung. Stellen Sie das Einstellrad zuerst auf die Position AMP/TUN. Siehe „FERNBEDIENUNGSFUNKTIONEN“ für ausführliche Einzelheiten.

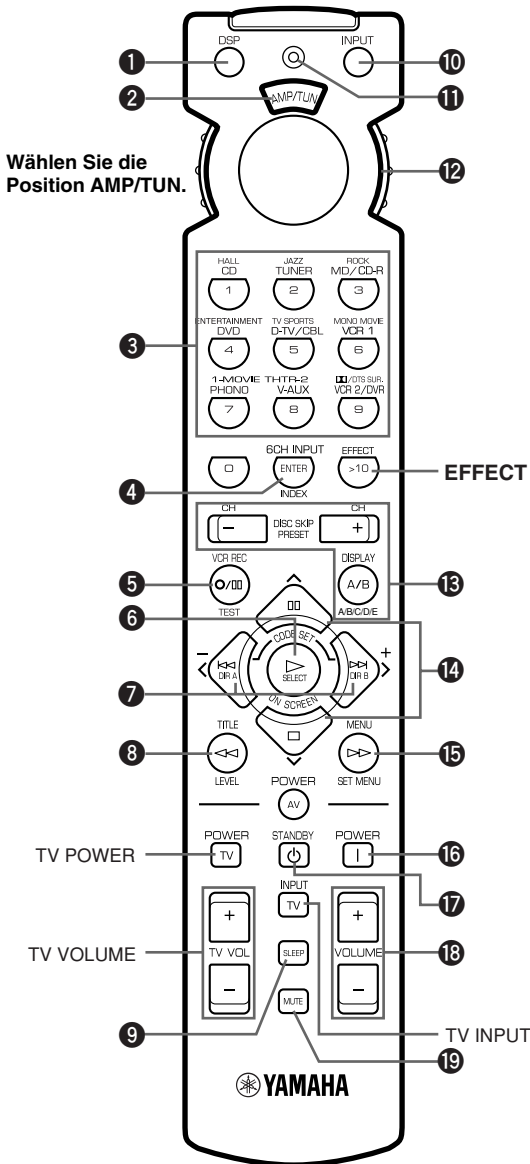

Wählen Sie die Position AMP/TUN.

1 DSP

Schaltet die Funktion der Zifferntasten auf den DSP-Programmwahlschalter um.

2 Anzeigefenster

Zeigt den Namen der steuerbaren Komponenten an.

3 Zifferntasten (Eingangswahltasten)

Mit Hilfe dieser Tasten erfolgt die Wahl der Eingangsquelle. Siehe „Beschreibung der Zifferntasten“ für Hinweise zu den Zifferntasten.

4 6CH INPUT

Mit dieser Taste wird die Signalquelle gewählt, die an die 6CH INPUT-Eingangsbuchsen angeschlossen ist.

5 TEST

Durch Drücken dieser Taste wird der Prüftone ausgegeben.

6 ON SCREEN

Wählt den Bildschirm-Anzeigemodus (OSD) für Ihren Videomonitor.

7 </> (-/+)

Diese Tasten dienen zum Einstellen der DSP-Programmparameter und der Einträge im SET MENU. -/+ wird auf dem Bildschirm angezeigt.

8 LEVEL

Diese Taste dient zur Wahl der Effektlautsprecherkanäle (Mittellautsprecher, hintere Lautsprecher, Subwoofer), so dass Sie den Ausgangspegel der einzelnen Kanäle getrennt einstellen können.

9 SLEEP

Diese Taste dient zum Einschalten der Zeitschaltuhr.

10 INPUT

Diese Taste dient zum Umschalten der Funktionen der Zifferntasten auf die der Eingangswahltasten.

11 Kontrollleuchte

Diese Leuchte blinkt, während die Fernbedienung Signale überträgt.

12 Einstellrad

Drehen Sie dieses Einstellrad, um die Position für die zu bedienende Komponente zu wählen. (Zu diesem Zweck muss der richtige Code für Ihre Komponente eingestellt sein. Siehe „Einstellung der Herstellercodes“.) Wenn die Position gewählt ist, ist die Fernbedienung auf den Betriebsmodus der entsprechenden Komponente eingestellt.

13 A/B/C/D/E, PRESET -/+

Diese Tasten dienen zur Wahl eines gewünschten Festspeichers, wenn ein YAMAHA Tuner verwendet wird.

A/B/C/D/E: Diese Tasten dienen zur Wahl einer der fünf Festsendergruppen (A bis E).

PRESET -/+ : Diese Tasten dienen zur Wahl einer Festsendernummer (1 bis 8).

14 ^/v

Diese Tasten dienen zur Wahl der DSP-Programmparameter und der Einträge im SET MENU.

15 SET MENU

Diese Taste dient zur Wahl des Einrichtungsmenüs SET MENU.

Verwendung der Fernbedienung

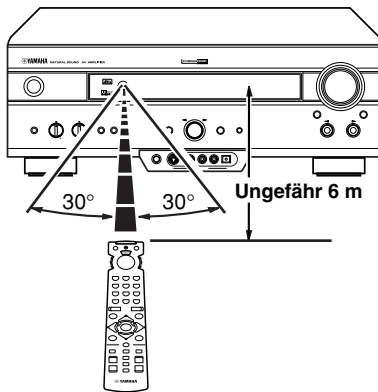

Die Fernbedienung strahlt einen Infrarot-Richtungsstrahl aus. Richten Sie die Fernbedienung während der Bedienung direkt auf den Fernbedienungssensor am Hauptgerät.

■ Handhabung der Fernbedienung

- Verschütten Sie kein Wasser oder andere Flüssigkeiten auf der Fernbedienung.
- Lassen Sie die Fernbedienung nicht fallen.
- Lassen Sie die Fernbedienung nicht an den folgenden Orten liegen bzw. lagern Sie sie nicht dort:
 - Orten mit hoher Luftfeuchtigkeit oder Temperatur, wie etwa in der Nähe einer Heizung oder eines Ofens bzw. neben dem Badezimmer;
 - schmutzigen; Orten
 - Orten mit extrem niedrigen Temperaturen.

Fronttafel-Display

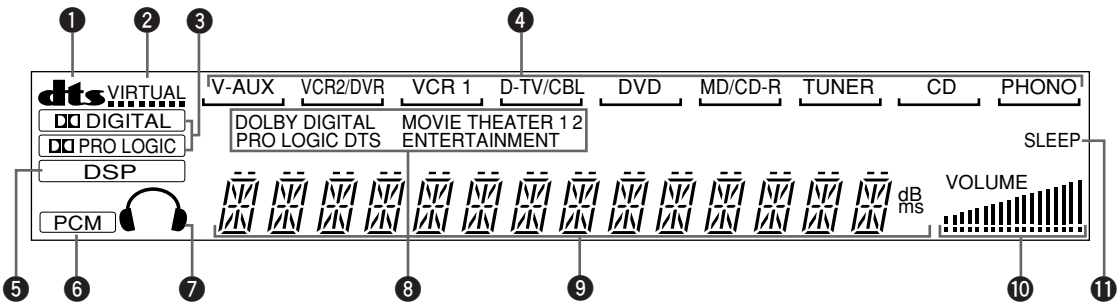

1 dts-Anzeige

Diese Anzeige leuchtet auf, wenn der eingebaute DTS-Decoder eingeschaltet ist.

2 VIRTUAL-Anzeige

Diese Anzeige leuchtet auf, wenn Virtual CINEMA DSP verwendet wird.

3 DIGITAL und PRO LOGIC Anzeigen

Diese Anzeigen leuchten in Abhängigkeit vom Typ der Dolby-Signale auf, die von diesem Gerät reproduziert werden. „DIGITAL“ leuchtet auf, wenn der eingebaute Dolby Digital-Decoder eingeschaltet ist. „PRO LOGIC“ leuchtet auf, wenn der eingebaute Dolby Pro Logic-Decoder eingeschaltet ist.

4 Eingangsquellen-Anzeige

Diese Anzeige zeigt die gegenwärtige Eingangsquelle mit einem Cursor an.

5 DSP-Anzeige

Diese Anzeige leuchtet auf, wenn Sie ein digitales Schallfeldverarbeitungsprogramm (DSP-Programm) wählen.

6 PCM-Anzeige

Diese Anzeige leuchtet auf, wenn dieses Gerät digitale Tonsignale mit Pulscode-Modulation (PCM) reproduziert.

7 Kopfhörer-Anzeige

Diese Anzeige leuchtet auf, wenn ein Kopfhörer angeschlossen ist.

8 DSP-Programmanzeigen

Der Name des gewählten DSP-Programms leuchtet auf, wenn eines der folgenden DSP-Programme gewählt ist: ENTERTAINMENT, MOVIE THEATER 1, MOVIE THEATER 2 oder DTS/DOLBY SURROUND.

9 Multi-Informationsanzeige

Diese Anzeige zeigt das gegenwärtige DSP-Programm und andere Informationen an, wenn die Einstellungen ausgeführt oder geändert wurden.

10 Lautstärkepegelanzeige (VOLUME)

Diese Anzeige zeigt den eingestellten Lautstärkepegel an.

11 SLEEP-Anzeige

Diese Anzeige leuchtet auf, wenn die Einschlaf-Zeitschaltuhr eingeschaltet ist.

Rückwand

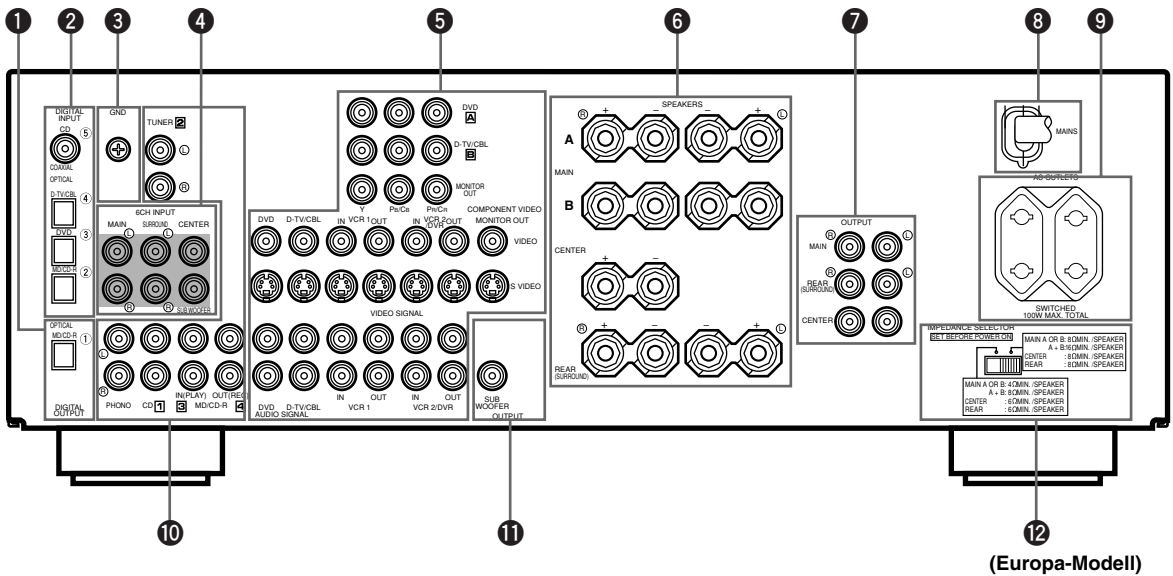

(Europa-Modell)

1 Digitalausgangsbuchsen (DIGITAL OUTPUT)

2 Digitaleingangsbuchsen (DIGITAL INPUT)

3 GND-Klemme

Siehe Seite 12 für Informationen zu den Anschlüssen.

4 6-Kanal-Eingangsbuchsen (6CH INPUT)

Siehe Seite 18 für Informationen zu den Anschlüssen.

5 Video-Komponentenbuchsen

Siehe Seite 14 und 15 für Informationen zu den Anschlüssen.

6 Lautsprecherklemmen

Siehe Seite 16 und 17 für Informationen zu den Anschlüssen.

**7 Vorverstärker-Ausgangsbuchsen (OUTPUT)
(Nur Europa- und Großbritannien-Modell)**

Siehe Seite 18 für Informationen zu den Anschlüssen.

8 Netzstromkabel

Schließen Sie dieses Kabel an eine Wandsteckdose an.

9 Kaltgeräte-Steckdose(n) (AC OUTLET(S))

Verwenden Sie diese Steckdosen für die Stromversorgung Ihrer anderen Audio-/Videogeräte (siehe Seite 19).

10 Audio-Komponentenbuchsen

Siehe Seite 12 und 13 für Informationen zu den Anschlüssen.

11 SUBWOOFER-Buchsen

Siehe Seite 17 für Informationen zu den Anschlüssen.

12 Impedanz-Wahlschalter (IMPEDANCE SELECTOR)

Verwenden Sie diesen Schalter, um den Verstärkerausgang an die Impedanz Ihrer Lautsprecher anzupassen. Schalten Sie das Gerät in die Betriebsbereitschaft aus, bevor Sie die Einstellung dieses Schalters ändern (siehe Seite 19).

Nur China-Modell und Universalmodell

Spannungs-Wahlschalter (VOLTAGE SELECTOR)

Siehe Seite 19.

LAUTSPRECHER-EINSTELLUNG

Zu verwendende Lautsprecher

Dieses Gerät wurde entwickelt, um die beste Schallfeldqualität mit einer aus 5 Lautsprechern bestehenden Anlage zu bieten. Zu einer solchen Anlage gehören der linke und der rechte Hauptlautsprecher, der linke und der rechte hintere Lautsprecher sowie ein Mittellautsprecher. Falls Sie Lautsprecher verschiedener Hersteller (mit unterschiedlicher Tonqualität) in Ihrer Anlage verwenden, erfolgt die Verschiebung einer in Bewegung befindlichen menschlichen Stimme und anderer Klänge nicht übergangslos. Wir empfehlen die Verwendung von Lautsprechern desselben Herstellers, um gleichbleibenden Tonqualität zu garantieren.

Die Hauptlautsprecher werden für den Hauptquellenton und die Effekttöne verwendet. Wahrscheinlich werden Sie hierfür die Lautsprecher Ihrer gegenwärtigen Stereoanlage verwenden. Die hinteren Lautsprecher werden für die Effekte und die Surround-Klänge verwendet, und der Mittellautsprecher dient der Wiedergabe der in der Mitte liegenden Töne (Dialoge, Vokalanteil usw.). Falls es sich aus irgendeinem Grund nicht einrichten lässt, dass ein Mittellautsprecher verwendet wird, können Sie ohne diesen Lautsprecher auskommen. Jedoch werden die besten Ergebnisse mit einer vollen Anlage erzielt.

Die Hauptlautsprecher sollten hochwertige Lautsprecher mit einer ausreichend hohen Kapazität zur Aufnahme der maximalen Ausgangsleistung Ihrer Audioanlage sein. Die anderen Lautsprecher brauchen nicht dieselbe Kapazität wie die Hauptlautsprecher aufzuweisen. Für eine präzise Schallortung ist es jedoch ideal, für den Mittellautsprecher und die hinteren Lautsprecher hochwertige Modelle zu verwenden, die die Töne über den gesamten tonalen Bereich wiedergegeben können.

■ Ein Subwoofer erweitert das Schallfeld

Sie können Ihre Anlage noch erweitern, indem Sie zusätzlich einen Subwoofer verwenden. Ein Subwoofer ist nicht nur zur Verstärkung der Bässe von einem oder allen Kanälen von großer Bedeutung, sondern auch für die Reproduktion des LFE-Kanals (Niederfrequenzeffektkanals) mit hoher Wiedergabetreue, wenn ein im Dolby Digital- oder DTS-Format aufgezeichnetes Signal wiedergegeben wird. Der Subwoofer mit aktiver Servo-Verarbeitung von YAMAHA („Active Servo Processing“) eignet sich ideal für eine natürliche und lebhaftere Bassproduktion.

Anordnung der Lautsprecher

Das folgende Schaubild veranschaulicht die Anordnung der Lautsprecher.

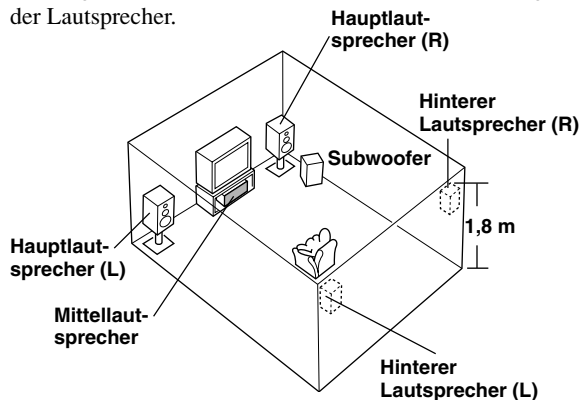

■ Hauptlautsprecher

Stellen Sie den rechten und den linken Hauptlautsprecher im gleichen Abstand von der idealen Hörposition entfernt auf. Die beiden Lautsprecher sollten im gleichen Abstand von jeder Seite des Videomonitors aufgestellt werden.

■ Hintere Lautsprecher

Stellen Sie diese Lautsprecher hinter Ihrer Hörposition auf, sodass sie leicht nach innen (in Richtung der Hörposition) zeigen. Idealerweise sollten sie in einer Höhe von 1,8 m angeordnet werden.

■ Mittellautsprecher

Richten Sie die Frontfläche des Mittellautsprechers mit der Frontfläche Ihres Videomonitors aus. Ordnen Sie diesen Lautsprecher so nahe wie möglich am Monitor an, wie zum Beispiel direkt über oder unter dem Monitor. Dabei sollte er sich in der Mitte zwischen den beiden Hauptlautsprechern befinden.

Hinweis

- Falls der Mittellautsprecher nicht verwendet wird, wird der Ton des mittleren Kanals auf die beiden Hauptlautsprecher verteilt. In diesem Fall muss „1A CENTER SP“ im SET MENU auf NONE eingestellt werden.

■ Subwoofer

Die Position des Subwoofers ist nicht so wichtig, da die Niederfrequenzöne nicht richtungsabhängig sind. Doch ist es besser, den Subwoofer in der Nähe der Hauptlautsprecher aufzustellen. Drehen Sie ihn so, dass er in Richtung der Zimmermitte zeigt, um die Schallreflexion von der Wand zu reduzieren.

VORSICHT

Verwenden Sie bitte magnetisch abgeschirmte Lautsprecher. Manchmal kann ein Videomonitor beeinträchtigt werden, selbst wenn magnetisch abgeschirmte Lautsprecher verwendet werden. Trennen Sie die Lautsprecher vom Monitor ab, falls dies der Fall ist.

ANSCHLÜSSE

Vor dem Anschließen von Komponenten

VORSICHT

Schließen Sie dieses Gerät und andere Geräte erst an das Stromnetz an, nachdem alle Anschlüsse zwischen den Geräten abgeschlossen wurden.

- Vergewissern Sie sich, dass alle Anschlüsse korrekt durchgeführt worden sind, das heißt L (links) an L, R (rechts) an R, „+“ an „+“ und „-“ an „-“. Bei einigen Geräten sind verschiedene Anschlussmethoden erforderlich, und die Bezeichnungen der Buchsen kann von der hier verwendeten Bezeichnung abweichen. Beachten Sie bitte die Bedienungsanleitungen der Geräte, die an dieses Gerät angeschlossen werden sollen.
- Wenn Sie andere Audio-Geräte von YAMAHA (z. B. Kassettendeck, MD-Rekorder und CD-Spieler oder -Wechsler) an dieses Gerät anschließen, verbinden Sie die Buchsen mit derselben Nummernbezeichnung, wie etwa [1](#), [2](#), [3](#) usw.
- Nachdem Sie alle Anschlüsse durchgeführt haben, überprüfen Sie sie nochmals, um sich von ihrer Richtigkeit zu überzeugen.

Anschluss von Audiokomponenten

■ Anschluss an die Digitalbuchsen

Dieses Gerät verfügt über Digitalbuchsen für die direkte Übertragung von Digitalsignalen entweder über Koaxial- oder über Lichtleiterkabel. Sie können die Digitalbuchsen für die Einspeisung von PCM-, DTS- und Dolby Digital-Bitströmen verwenden. Falls Sie Komponenten sowohl an die COAXIAL- als auch an die OPTICAL-Buchsen anschließen, wird den Signalen von der COAXIAL-Buchse Vorrang eingeräumt. Alle digitalen Eingangsbuchsen sind für Digitalsignale mit einer Abtastfrequenz von 96 kHz geeignet.



- Sie können den Eingang für jede Digitalbuchse entsprechend der von Ihnen verwendeten Komponente festlegen, indem Sie dazu „4 I/O ASSIGNMENT“ im SET MENU verwenden.

Über die Staubschutzkappe

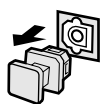

Ziehen Sie die Kappe aus der Lichtleiterbuchse, bevor Sie ein Lichtleiterkabel anschließen. Bewahren Sie diese Kappe aber sorgfältig auf. Wenn Sie die Lichtleiterbuchse nicht verwenden, bringen Sie unbedingt die Kappe wieder an. Diese Kappe schützt die Buchse vor dem Eindringen von Staub.

Hinweis

- Die OPTICAL-Buchsen dieses Gerätes entsprechen dem EIA-Standard. Falls Sie ein Lichtleiterkabel verwenden, das diesem Standard nicht entspricht, funktioniert das Gerät möglicherweise nicht richtig.

■ Anschluss eines Plattenspielers

Die PHONO-Buchsen dienen zum Anschluss eines Plattenspielers mit MM- oder MC-Tonabnehmer hohen Ausgangspegels. Falls Sie einen Plattenspieler mit MC-Tonabnehmer niedrigen Ausgangspegels haben, verwenden Sie einen Inline-Innentransformator oder einen MC-Zusatzverstärker für den Anschluss an diese Buchsen.



- Die Erdungsklemme (GND) sorgt nicht für eine elektrische Erdung des Plattenspielers. Sie reduziert einfach Rauschstörungen im Signal. In manchen Fällen hören Sie vielleicht geringere Rauschstörungen, wenn Sie den Anschluss an die GND-Klemme nicht ausführen.

■ Anschließen eines Tuners

Sie können sich ein UKW- oder MW-Programm anhören, indem Sie einen MW/UKW-Tuner anschließen. Für besseren Empfang achten Sie auf den richtigen Anschluss der Antennen. Einzelheiten dazu finden Sie in der Bedienungsanleitung Ihres Tuners.

■ Anschluss eines CD-Spielers



- Die COAXIAL-Buchsen stehen für einen CD-Spieler mit einer digitalen Koaxialausgangsbuchse zur Verfügung.
- Falls Sie einen CD-Spieler sowohl an die analoge als auch an die digitale Buchse anschließen, wird den Eingangssignalen von der digitalen Buchse Vorrang eingeräumt.

■ Anschluss eines MD-Rekorders, CD-Rekorders oder Kassettendecks



- Wenn Sie Ihr Aufnahmegerät sowohl an die analogen als auch an die digitalen Eingangs- und Ausgangsbuchsen anschließen, wird dem Digitalsignal Vorrang eingeräumt.

Hinweise

- Wenn Sie ein Aufnahmegerät an dieses Gerät anschließen, lassen Sie die Stromversorgung des angeschlossenen Gerätes während des Betriebs dieses Gerätes eingeschaltet. Falls das Aufnahmegerät ausgeschaltet ist, kann dieses Gerät den Ton von anderen Geräten verzerren.
- Da der Digitalausgang und der Analogausgang (REC OUT) von einander unabhängig sind, wird das Analogsignal nur über die Analogbuchse und das Digitalsignal nur über die Digitalbuchse ausgegeben.

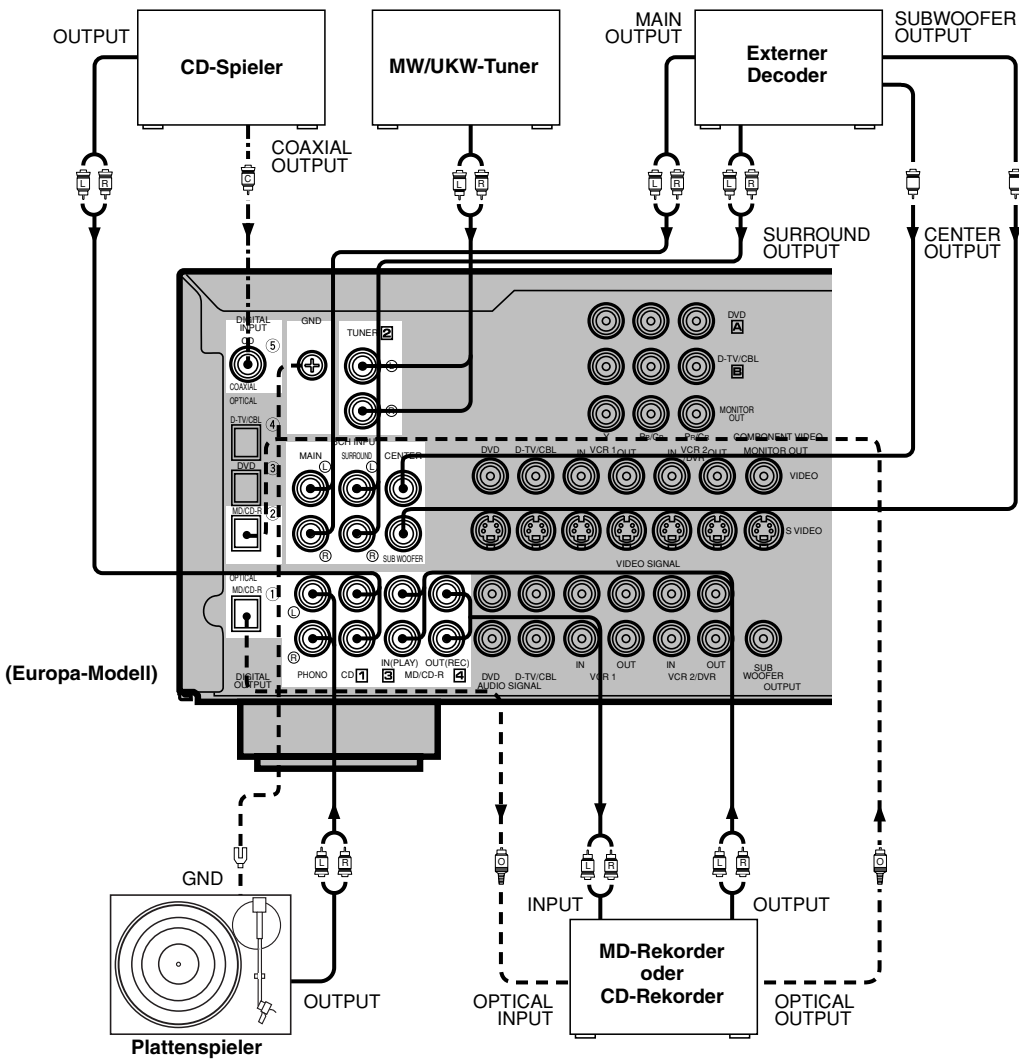

(Europa-Modell)

- ▶— Zeigt die Signalrichtung an.
- L— Zeigt die linken analogen Kabel an.
- R— Zeigt die rechten analogen Kabel an.
- - - L Zeigt Lichtleiterkabel an.
- - - C Zeigt Koaxialkabel an.

Anschluss von Videokomponenten

■ Über die Videobuchsen

Es gibt drei Arten von Videobuchsen. Die an den VIDEO-Buchsen eingehenden Videosignale sind die herkömmlichen, gemischten Videosignale. Die an den S VIDEO-Buchsen eingehenden Videosignale werden in Luminanz-Videosignale (Y) und Farb-Videosignale (C) getrennt. Mit Hilfe der S-Video-Signale wird eine hochwertige Farbproduktion erzielt. Die an den COMPONENT VIDEO-Buchsen eingehenden Videosignale werden in Luminanz-Videosignale (Y) und Farbdifferenz-Videosignale (P_B/C_B, P_R/C_R) getrennt. Auch die Buchsen sind für jedes Signal in drei aufgeteilt. Je nach der verwendeten Komponente kann die Bezeichnung der Komponenten-Videobuchsen verschieden sein (z. B. Y, C_B, C_R/Y, P_B, P_R/Y, B-Y, R-Y usw.). Die Komponenten-Videosignale bieten die beste Qualität bei der Bildwiedergabe.

Falls Ihre Videokomponente über einen S-Video-Ausgang oder Komponenten-Videoausgang verfügt, können Sie sie an dieses Gerät anschließen. Verbinden Sie die S-Video-Signalausgangsbuchse Ihrer Videokomponente mit der S VIDEO-Buchse dieses Gerätes bzw. die Komponenten-Signalausgangsbuchsen Ihrer Videokomponente mit den COMPONENT VIDEO-Buchsen dieses Gerätes.



VIDEO-Buchse (gemischt)



S VIDEO-Buchse



COMPONENT VIDEO-Buchsen



- Jede Videobuchsenart funktioniert unabhängig von den anderen Arten. Die Signale, die an den Buchsen für gemischte Signale, S-Video- und Komponenten-Signale eingehen, werden an den entsprechenden Ausgangsbuchsen für gemischte Videosignale, S-Video-Signale und Komponenten-Signale ausgegeben.
- Falls Sie einen S-Video-Anschluss zu diesem Gerät herstellen, ist es nicht erforderlich, auch einen Anschluss für gemischte Signale herzustellen. Falls beide Arten von Anschlüssen hergestellt werden, räumt das Gerät dem S-Video-Signal Vorrang ein.
- Sie können den Eingang für die COMPONENT VIDEO-Buchse A und B mit Hilfe von „4 I/O ASSIGNMENT“ im SET MENU entsprechend der von Ihnen verwendeten Komponente einstellen.

Hinweise

- Verwenden Sie ein im Fachhandel erhältliches S-Video-Kabel zum Anschließen an die S VIDEO-Buchse sowie entsprechende im Fachhandel erhältliche Videokabel zum Anschließen an die COMPONENT VIDEO-Buchsen.
- Falls Sie den Anschluss über die COMPONENT VIDEO-Buchsen durchführen, überprüfen Sie die entsprechenden Hinweise in der Bedienungsanleitung der anzuschließenden Komponente.

■ Videomonitor mit einem 21-poligen Anschlussstecker (Nur Europa- und Großbritannien-Modell)

Nehmen Sie einen Anschluss, wie auf Seite 15 gezeigt, mit einem im Fachhandel erhältlichen SCART-Steckeranschlusskabel vor.

■ VIDEO AUX-Buchsen (an der Fronttafel)

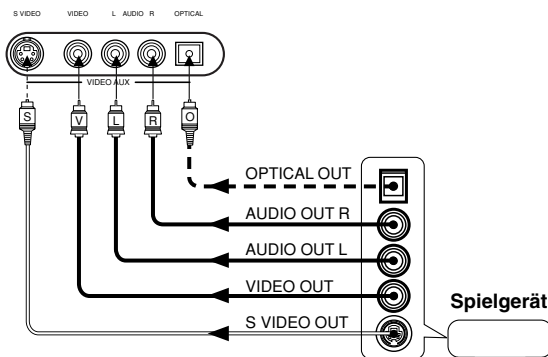

Diese Buchsen werden verwendet, um eine beliebige Videoeingangsquelle, wie z. B. ein Spielgerät, an dieses Gerät anzuschließen.

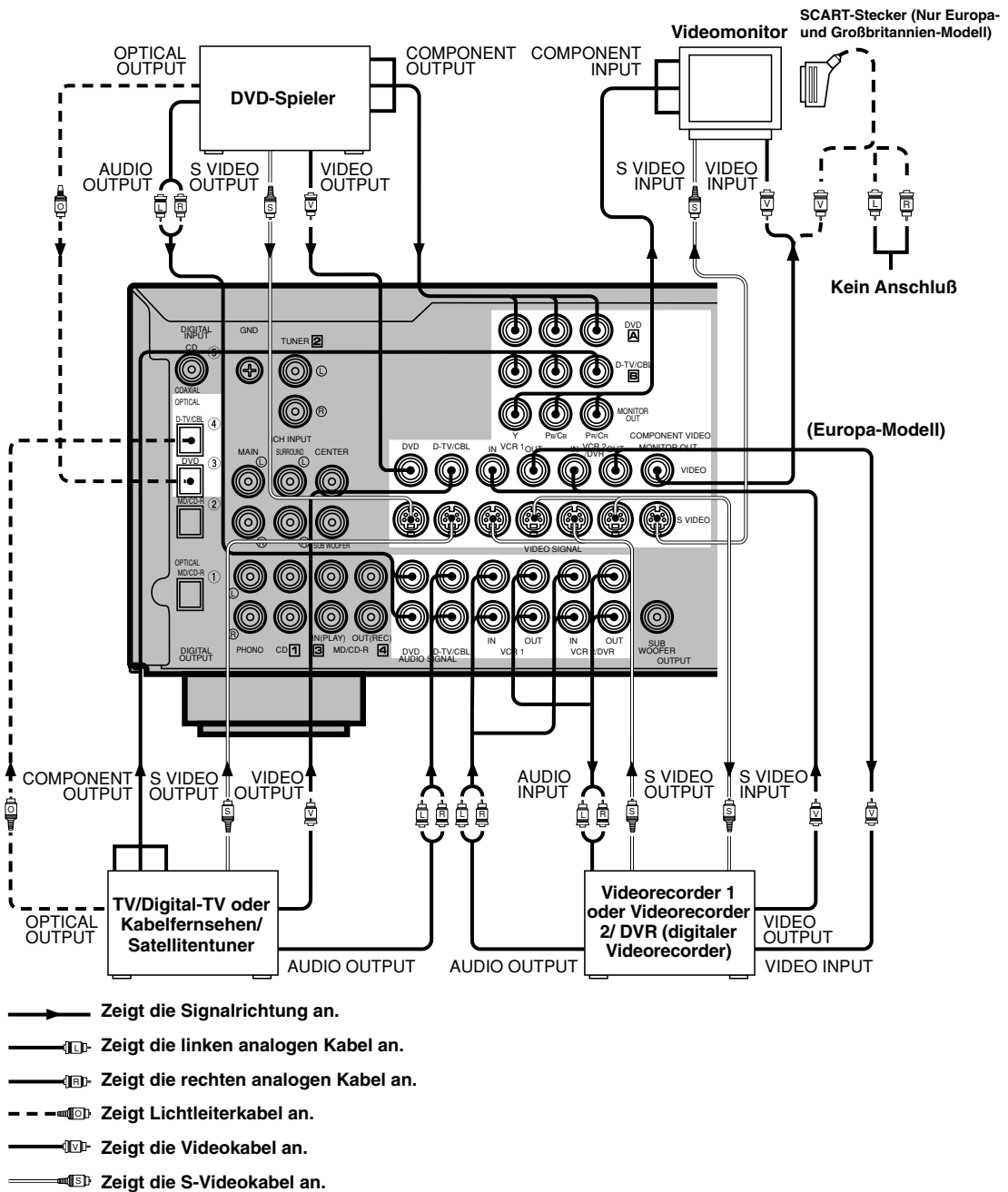

Bei Verwendung eines LD-Spielers

Schließen Sie den LD-Spieler an die DVD-Buchse an.

Falls der LD-Spieler eine digitale Ausgangsbuchse OPTICAL aufweist, schließen Sie ihn an die Buchse OPTICAL DVD dieses Gerätes an. Falls er analoge Buchsen aufweist, schließen Sie ihn an die analogen DVD-Buchsen an. Falls er mit einer Buchse „RF OUTPUT“ für die Ausgabe von Dolby Digital RF-Signalen (AC-3) ausgestattet ist, verwenden Sie einen im Fachhandel erhältlichen Demodulator und schließen Sie an die Buchse OPTICAL DVD an.

Falls Sie einen DVD-Spieler und einen LD-Spieler anschließen, schließen Sie den LD-Spieler an die Digital-Eingangsbuchse (z. B. D-TV/CBL) oder an die Analog-Eingangsbuchse (D-TV/CBL, VCR 1 oder VCR 2/DVR) an. Weitere Einzelheiten zu den Anschlüssen und Bedienungsvorgängen finden Sie in der Bedienungsanleitung des LD-Spielers.

Beachten Sie bitte, dass die Fernbedienung dieses Gerätes verwendet werden kann, um den LD-Spieler zu bedienen, indem Sie den entsprechenden Herstellercode für die DVD/LD-Position einstellen.

Anschluss der Lautsprecher

Achten Sie darauf, den linken Kanal (L), den rechten Kanal (R), „+“ (rot) und „-“ (schwarz) korrekt anzuschließen. Falls die Anschlüsse falsch durchgeführt werden, ist keine Tonwiedergabe von den Lautsprechern zu hören, und falls die Polarität der Lautsprecheranschlüsse vertauscht ist, klingt der Ton unnatürlich und enthält kaum Bässe.

VORSICHT

- Verwenden Sie Lautsprecher mit der angegebenen Impedanz, wie auf der Rückseite dieses Gerätes angezeigt.
- Achten Sie darauf, dass sich die blanken Drähte nicht berühren und dass sie auch keine Metallteile des Gerätes berühren. Anderenfalls könnten das Gerät und/oder die Lautsprecher beschädigt werden.

Nachdem Sie die Anschlüsse Ihrer Lautsprecher beendet haben, verwenden Sie das SET MENU, um die Einstellungen des Lautsprechermodus in Abhängigkeit von der Anzahl und Größe der Lautsprecher in Ihrer Konfiguration zu ändern.

■ Lautsprecherkabel

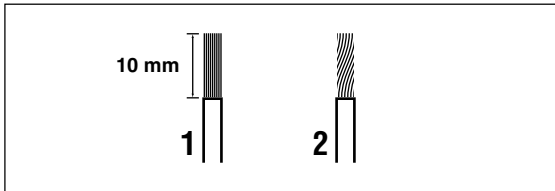

Ein Lautsprecherkabel besteht eigentlich aus einem Paar isolierter Drähte, die parallel in einem Kabel zusammengefasst sind. Einer dieser Drähte weist eine unterschiedliche Farbe oder Form auf, vielleicht mit einem Streifen, einer Vertiefung oder einer Rippe.

- 1 Entfernen Sie etwa 10 mm der Isolierung von den Enden der Drähte.**
- 2 Verdrillen Sie die freiliegenden Litzen, um Kurzschlüsse zu vermeiden.**

■ Anschluss an die SPEAKERS-Buchsen

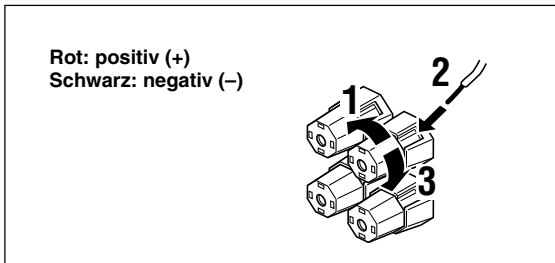

- 1 Lösen Sie den Knopf der Schraubklemme.**
- 2 Führen Sie die blanken Drähte in die Öffnung an der Seite jeder Schraubklemme ein.**
- 3 Ziehen Sie den Knopf fest, um den Draht zu sichern.**

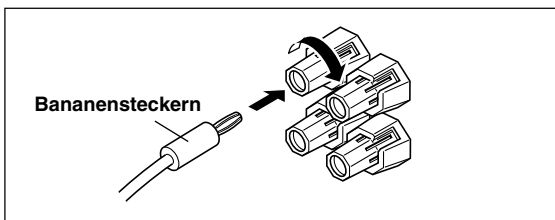

(Nur China-Modell und Universalmodell)

- Die Anschlüsse können auch mit Hilfe von Bananensteckern erfolgen. Ziehen Sie zuerst den Knopf fest, und führen Sie dann den Bananenstecker in das Ende der entsprechenden Buchse ein.

■ MAIN SPEAKERS-Buchsen

Ein oder zwei Lautsprechersysteme können an diese Buchsen angeschlossen werden. Falls Sie nur ein Lautsprechersystem verwenden, schließen Sie es entweder an die Buchsen MAIN A oder MAIN B an.

■ REAR SPEAKERS-Buchsen

Ein hinteres Lautsprechersystem kann an diese Buchsen angeschlossen werden.

■ CENTER SPEAKER-Buchsen

Ein Mittellautsprecher kann an diese Buchsen angeschlossen werden.

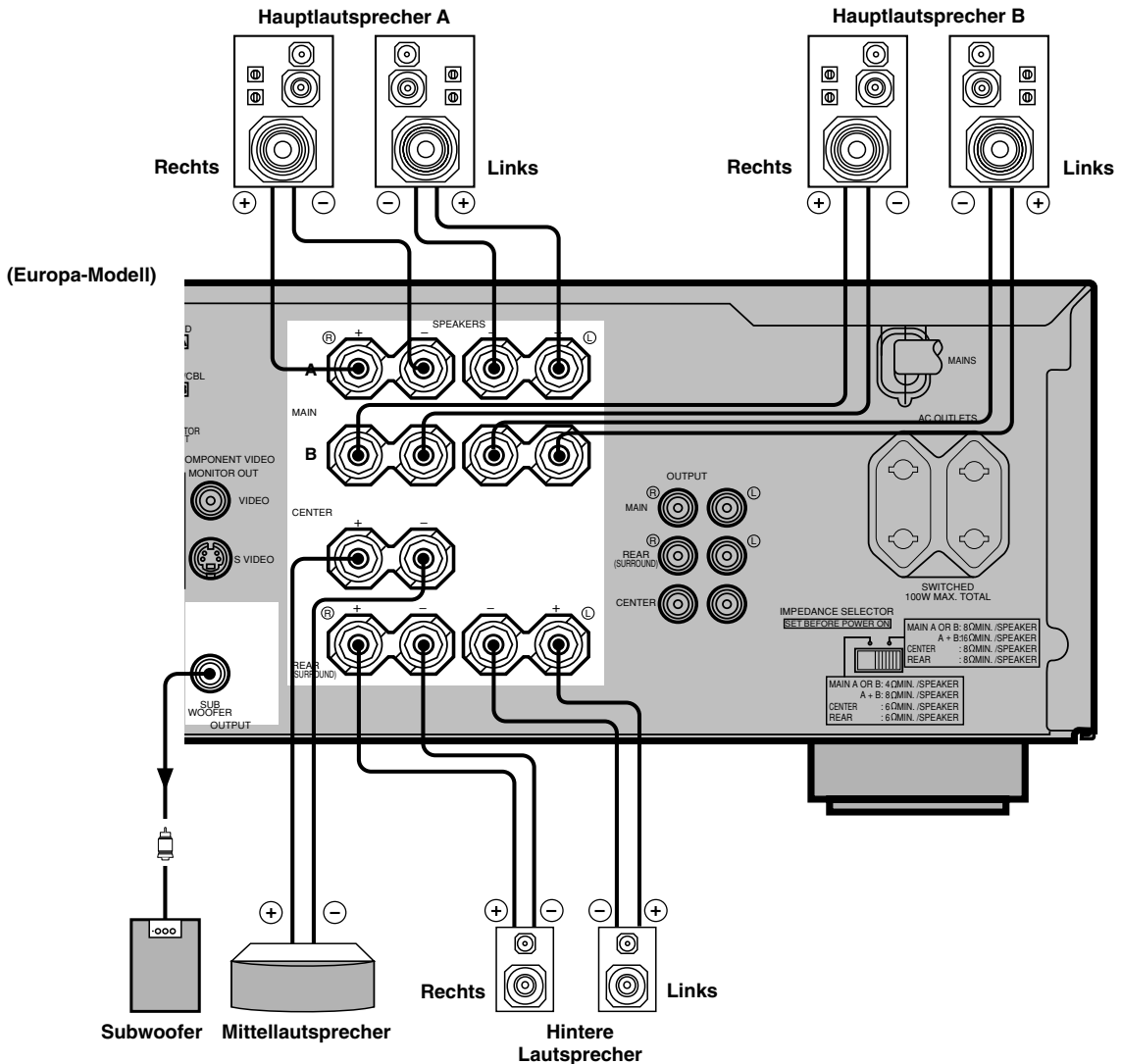

■ SUBWOOFER-Buchsen

Wenn Sie einen Subwoofer mit eingebautem Verstärker verwenden, einschließlich eines Subwoofers, der mit der aktiven Servo-Verarbeitungsfunktion von YAMAHA („Active Servo Processing“) ausgestattet ist, verbinden Sie die Eingangsbuchse des Subwoofers mit dieser Buchse. Niederbasssignale, die vom Hauptkanal, dem Mittelkanal und/oder den hinteren Kanälen anliegen, werden zu dieser Buchse geleitet. (Die Eckfrequenz dieser Buchse beträgt 90 Hz.) Die LFE-Signale (Niederfrequenzeffektssignale), die bei der Decodierung des Dolby Digital- oder DTS-Signals erzeugt werden, werden ebenfalls zu dieser Buchse geleitet, falls sie ihr zugeordnet worden sind.

Hinweise

- Stellen Sie den Lautstärkepegel des Subwoofers entsprechend der Bedienungsanleitung für den Subwoofer ein. (Mit Hilfe der Ausgangspegelsteuerung der Effektlautsprecher dieses Gerätes kann auch eine Feineinstellung vorgenommen werden.)
- Abhängig von den SET MENU-Einstellungen für „1 SPEAKER SET“, „6 DOLBY D. SET“ und „7 DTS SET“, werden vielleicht manche Signale nicht von der SUBWOOFER-Buchse ausgegeben.

Anschluss eines externen Verstärkers (Nur Europa- und Großbritannien-Modell)

Falls Sie die Ausgangsleistung der Lautsprecher weiter erhöhen oder einen anderen Verstärker verwenden möchten, schließen Sie einen externen Verstärker wie folgt an die OUTPUT-Buchsen an.

Hinweis

- Wenn RCA-Stiftstecker für den Ausgang an einen externen Verstärker an die OUTPUT-Buchsen angeschlossen sind, verwenden Sie nicht die entsprechenden SPEAKERS-Buchsen.

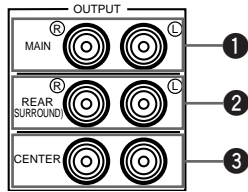

1 MAIN-Buchsen

Buchsen für die Hauptkanal-Leitungsausgänge.

Hinweis

- Die Signalausgänge durch diese Buchsen werden von den Einstellungen BASS (Bässe), TREBLE (Höhen) und BASS EXTENSION (Basserweiterung) beeinflusst.

2 REAR (SURROUND)-Buchsen

Leitungsausgangsbuchsen für den hinteren Kanal.

3 CENTER-Buchsen

Leitungsausgangsbuchsen für den Mittelkanal.

Anschluss eines externen Decoders

Dieses Gerät ist mit sechs zusätzlichen Eingangsbuchsen (linke und rechte MAIN-Buchse, CENTER-Buchse, linke und rechte SURROUND-Buchse und SUBWOOFER-Buchse) ausgerüstet, die für den diskreten Multikanal-Eingang von einem externen Decoder, Ton-Prozessor oder Vorverstärker verwendet werden können.

Schließen Sie die Ausgangsbuchsen des externen Decoders an die 6CH INPUT-Buchsen an. Achten Sie darauf, dass die linken und rechten Ausgänge an die linken und rechten Eingangsbuchsen für die Haupt- und Surround-Kanäle angeschlossen werden.

Hinweise

- Wenn Sie 6CH INPUT als die Eingangsquelle wählen, schaltet dieses Gerät den digitalen Schallfeldprozessor automatisch aus, sodass Sie keine DSP-Programme hören können.
- Wenn Sie 6CH INPUT als die Eingangsquelle wählen, wird die Änderung der Einträge 1A bis 1D im SET MENU nicht betroffen.

IMPEDANCE SELECTOR (Impedanz-Wahlschalter)

WARNUNG

Ändern Sie niemals die Einstellung des IMPEDANCE SELECTOR-Wahlschalters, während die Stromversorgung des Verstärkers eingeschaltet ist, da sonst der Verstärker beschädigt werden kann.

Falls dieses Gerät durch Drücken von STANDBY/ON (oder POWER) nicht eingeschaltet werden kann, ist der IMPEDANCE SELECTOR-Wahlschalter wahrscheinlich nicht auf eine seiner Endstellungen gestellt. Falls dies der Fall ist, stellen Sie den Schalter auf eine seiner Endstellungen ein, während der Verstärker auf den Bereitschaftsmodus geschaltet ist.

Wählen Sie die linke oder rechte Position, entsprechend der Impedanz der Lautsprecher in Ihrer Anlage. Verschieben Sie diesen Schalter nur, wenn das Gerät in den Bereitschaftsmodus geschaltet ist.

(Universalmodell)

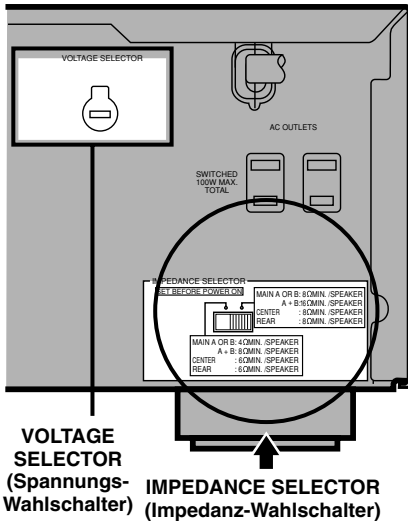

Schalter-Position	Lautsprecher	Impedanzpegel
Links	Hauptlautsprecher	Falls Sie einen Hauptlautsprechersatz verwenden, muss die Impedanz jedes Lautsprechers 4 Ω oder mehr betragen. Falls Sie zwei Hauptlautsprechersätze verwenden, muss die Impedanz jedes Lautsprechers 8 Ω oder mehr betragen.
	Mittellautsprecher	Die Impedanz jedes muss 6 Ω oder mehr betragen.
	Hinterer Lautsprecher	Die Impedanz jedes Lautsprechers muss 6 Ω oder mehr betragen.
Rechts	Hauptlautsprecher	Falls Sie einen Hauptlautsprechersatz verwenden, muss die Impedanz jedes Lautsprechers 8 Ω oder mehr betragen. Falls Sie zwei Hauptlautsprechersätze verwenden, muss die Impedanz jedes Lautsprechers 16 Ω oder mehr betragen.
	Mittellautsprecher	Die Impedanz muss 8 Ω oder mehr betragen.
	Hinterer Lautsprecher	Die Impedanz jedes Lautsprechers jedes muss 8 Ω oder mehr betragen.

■ Spannungswahlschalter (VOLTAGE SELECTOR) (nur China-Modell und Universalmodell)

Der auf der Rückseite dieses Gerätes befindliche Spannungswahlschalter (VOLTAGE SELECTOR) muss auf die Spannung im Verwendungsgebiet eingestellt werden, BEVOR der Netzstecker in eine Wandsteckdose eingesteckt wird. Die zur Wahl stehenden Spannungseinstellungen sind: 110/120/220/240 V Netzstrom, 50/60 Hz.

Anschluss der Stromversorgungskabel

Nachdem Sie alle Anschlüsse beendet haben, stecken Sie den Netzstecker des Netzkabels in eine nahe gelegene Netzdose. Trennen Sie das Netzkabel ab, falls Sie das Gerät für längere Zeit nicht verwenden.

■ AC OUTLET(S) (SWITCHED) (Netzsteckdosen (schaltbar))

(Europa-Modell)

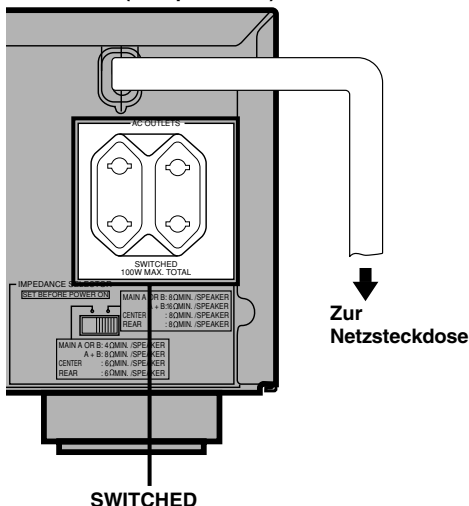

Europa-, China- und Universalmodell 2 Netzsteckdosen
Großbritannien-Modell 1 Netzsteckdose
Verwenden Sie diese Netzsteckdosen, um die Stromversorgungskabel Ihrer anderen Komponenten an diesen Verstärker anzuschließen. Die Ausgangsleistung der geschalteten Netzsteckdosen wird von der STANDBY/ON-Taste dieses Gerätes (POWER- und STANDBY-Taste) gesteuert. Diese Steckdosen liefern den Strom an die angeschlossenen Geräte, sobald dieses Gerät eingeschaltet wird. Die maximale Ausgangsleistung (gesamte Leistungsaufnahme der angeschlossenen Komponenten) beträgt 100 W.

BILDSCHIRM-ANZEIGE (OSD)

Sie können die Betriebsinformationen dieses Verstärkers auf einem Videomonitor anzeigen. Falls Sie die Einstellungen für die SET MENU- und DSP-Programm-Parameter auf einem Bildschirm anzeigen, können die verfügbaren Optionen und Parameter viel leichter gesehen werden als durch Ablesen des Fronttafel-Displays.



- Falls eine Videoquelle reproduziert wird, wird die Bildschirm-Anzeige dem Bild überlagert.
- Das Bildschirm-Anzeigesignal wird nicht an die Aufnahmeausgangsbuchse REC OUT ausgegeben und wird mit keinem Videosignal aufgezeichnet.
- Sie können die Bildschirm-Anzeige (auf blauem Hintergrund) anzeigen bzw. ausschalten, wenn keine Videoquelle reproduziert wird (oder die Signalquellen-Komponente ausgeschaltet ist), indem Sie zu diesem Zweck „9 DISPLAY SET“ im SET MENU verwenden.

Bildschirm-Anzeigemodi

Sie können die Menge der durch die Bildschirm-Anzeige angezeigten Informationen ändern.

Vollständiges Display

Diese Modus zeigt immer die Einstellungen der DSP-Programmparameter am Videomonitor an.

Verkürztes Display

Dieser Modus zeigt kurz den gleichen Inhalt wie das Fronttafel-Display an der Unterseite des Bildschirms an und verschwindet dann.

Display ausgeschaltet

Dieser Modus zeigt kurz die Meldung „DISPLAY OFF“ an der Unterseite des Bildschirms an und verschwindet dann. Anschließend erscheinen keine Betriebsänderungen auf dem Bildschirm, mit Ausnahme der von ON SCREEN.

P01 CONCERT HALL

→ INIT. DLY 45ms
ROOM SIZE 1.0
LIVENESS 5

Vollständiges Display

P01 CONCERT HALL

Verkürztes Display



- Wenn Sie den vollständigen Displaymodus wählen, werden INPUT <|/>, VOLUME und manche anderen Betriebsinformationen an der Unterseite des Bildschirms im gleichen Format wie auf dem Fronttafel-Display angezeigt.
- Die Informationen für das SET MENU und die Prüftonanzeige erscheinen unabhängig vom Bildschirm-Anzeigemodus.

Wahl des Bildschirm-Anzeigemodus

1 Wenn Sie die Stromversorgung einschalten, zeigen der Videomonitor und das Fronttafel-Display den Pegel der Hauptlautstärke für einige Sekunden an, woraufhin auf die Anzeige des gegenwärtigen DSP-Programms umgeschaltet wird.

2 Drücken Sie wiederholt die ON SCREEN-Taste der Fernbedienung, um den Displaymodus zu ändern.

Der Bildschirm-Anzeigemodus ändert sich in der folgenden Reihenfolge: Vollständiges Display, Verkürztes Display und Display ausgeschaltet.

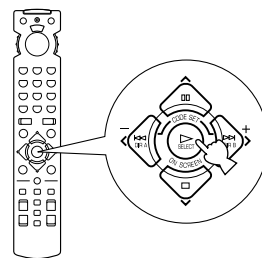

Hinweise

- Falls Sie eine Videoeingangsquelle wählen, die sowohl an die S VIDEO IN- als auch an die gemischten VIDEO IN-Buchsen angeschlossen ist, und wenn sowohl die S VIDEO OUT- als auch die gemischten VIDEO OUT-Buchsen an einen Videomonitor angeschlossen sind, wird das Videosignal sowohl an die S VIDEO OUT- als auch an die VIDEO OUT-Buchsen ausgegeben. Die Bildschirm-Anzeige wird jedoch nur mit dem S-Video-Signal geliefert. Falls kein Videosignal eingegeben wird, wird die Bildschirm-Anzeige sowohl mit dem S-Video- als auch mit dem gemischten Videosignal geliefert.
- Falls Ihr Videomonitor nur an die COMPONENT VIDEO-Buchsen dieses Gerätes angeschlossen ist, wird die Bildschirm-Anzeige nicht angezeigt. Stellen Sie daher sicher, dass Ihr Videomonitor an die COMPONENT VIDEO-Buchsen und entweder an die VIDEO oder S VIDEO-Buchsen angeschlossen ist, wenn Sie die Bildschirm-Anzeige sehen möchten.
- Es kann zu instabilen Bildern kommen, wenn Sie Videosoftware mit Kopierschutzsignal oder Videosignale mit vielen Rauschstörungen wiedergeben.

EINSTELLUNGEN DES LAUTSPRECHERMODUS

Dieses Gerät ist mit einem Hauptverstärker ausgestattet, der für die Wiedergabe über 5.1-Kanäle geeignet ist. Obwohl bis zu sechs Lautsprecher angeschlossen werden können, kann der Lautsprechermodus gewählt werden, in dem die besten Klangfeldeffekte entsprechend der Anzahl und Größe der verwendeten Lautsprecher erzielt werden.

Stellen Sie die Lautsprechermodus-Einstellung vor dem Betrieb ein, indem Sie „1 SPEAKER SET“ im SET MENU verwenden, wie auf Seite 32 beschrieben.

Zusammenfassung der SPEAKER SET-Einträge 1A bis 1E

Eintrag	Beschreibung	Steuerwert (Grundeinstellung in Fettdruck angezeigt)
1A CENTER SP	Wählt den Ausgangsmodus, je nachdem, ob ein mittlerer Lautsprecher verwendet wird oder nicht und in Abhängigkeit von seiner Leistung.	LRG/SML/NONE
1B MAIN SP	Wählt den Ausgangsmodus in Abhängigkeit von der Leistung der Hauptlautsprecher.	LARGE/SMALL
1C REAR L/R SP	Wählt den Ausgangsmodus, je nachdem, ob hintere Lautsprecher (rechts und links) verwendet werden oder nicht und in Abhängigkeit von ihrer Leistung.	LRG/SML/NONE
1D LFE/BASS OUT	Wählt den Lautsprecher, der für die Ausgabe des Niederfrequenzeffektsignals und für die tiefen Bässe verwendet werden soll.	SWFR/MAIN/BOTH
1E MAIN LEVEL	Wählt den Lautstärkepegel der Hauptlautsprecher.	Normal/-10 dB

JUSTIEREN DER LAUTSPRECHER-AUSGANGSPEL

Dieser Abschnitt erläutert, wie Sie unter Verwendung des Prüfongenerators die Lautsprecher-Ausgangspegel einstellen können. Nach dieser Einstellung ist der an der Hörposition wahrnehmbare Tonausgangspegel für jeden Lautsprecher gleich. Dies ist wichtig für die beste Leistung des digitalen Schallfeldprozessors, des Dolby Pro Logic-Decoders, des Dolby Digital-Decoders und des DTS-Decoders.

Hinweis

- Da dieses Gerät nicht auf den Prüfmodus umschalten kann, solange der Kopfhörer an das Gerät angeschlossen ist, ziehen Sie den Kopfhörerstecker aus der PHONES-Buchse, wenn Sie den Prüftön verwenden möchten.

Bevor Sie beginnen

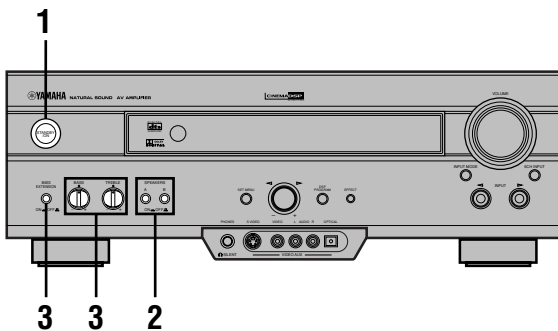

- 1** Drücken Sie die Taste **STANDBY/ON**, um die Stromversorgung einzuschalten. Schalten Sie den Videomonitor ein.



- 2** Drücken Sie die Taste **SPEAKERS A** oder **B**, um den zu verwendenden Hauptlautsprechersatz zu wählen.

Falls Sie zwei Hauptlautsprechersätze verwenden möchten, drücken Sie beide Tasten A und B.

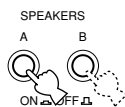

- 3** Stellen Sie die **BASS-** und **TREBLE-**Regler an der Fronttafel auf die Mittenposition, und stellen Sie die **BASS EXTENSION**-Taste auf die Position **OFF**.

BASS EXTENSION



Diese Taste auf **OFF** stellen.

BASS



TREBLE



Verwendung des Prüftons (TEST DOLBY SUR.)

Die Einstellung des Ausgangspegels jedes Lautsprechers sollte von der Hörposition aus mit der Fernbedienung vorgenommen werden.

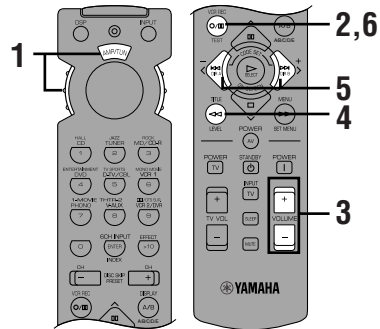

- 1** Stellen Sie das Einstellrad auf die Position **AMP/TUN** (oder **DSP/TUN**).



- 2** Drücken Sie die Taste **TEST**, um einen Prüftön auszugeben.



- 3** Stellen Sie die Lautstärke so ein, dass Sie den Prüftön hören können.

Der Prüftön wird in der folgenden Reihenfolge von den Lautsprechern wiedergegeben: linker Hauptlautsprecher, Mittellautsprecher, rechter Hauptlautsprecher, rechter hinterer Lautsprecher und linker hinterer Lautsprecher. Der Prüftön wird von jedem Lautsprecher je 2,5 Sekunden lang ausgegeben.

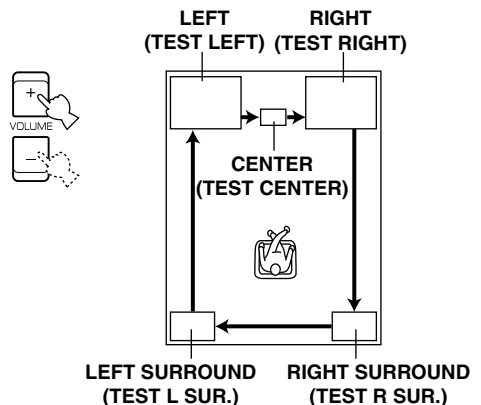

Der Zustand des Prüftonausgangs wird auch auf dem Monitor durch eine Abbildung des Hörraums angezeigt. Diese Anzeige ist praktisch für die Einstellung des Pegels eines jeden Lautsprechers.

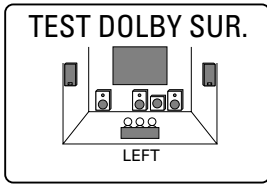

- Falls „1A CENTER SP“ im SET MENU auf NONE eingestellt ist, wird der Ton vom mittleren Kanal automatisch über den linken und rechten Hauptlautsprecher ausgegeben.

Hinweis

- Falls der Prüfton nicht zu hören ist, stellen Sie die Lautstärke auf einen niedrigeren Pegel, schalten Sie das Gerät in den Bereitschaftsmodus, und überprüfen Sie die Lautsprecheranschlüsse.

4 Drücken Sie die Taste LEVEL wiederholt, um den einzustellenden Lautsprecher zu wählen.



- Nachdem Sie die Taste LEVEL gedrückt haben, können Sie den einzustellenden Lautsprecher durch Drücken der Taste \vee wählen. (Durch Drücken der Taste \wedge erfolgt die Wahl in umgekehrter Richtung.)

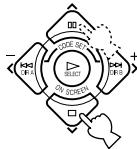

5 Drücken Sie die Taste \langle / \rangle wiederholt, um den Ausgangspegel des gegenwärtig gewählten Lautsprechers so einzustellen, dass er dem des Hauptlautsprechers fast gleich ist.

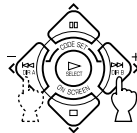

- Während der Einstellung wird der Prüfton vom gewählten Lautsprecher wiedergegeben.
- Wiederholen Sie die Schritte 4 und 5, um den Ausgangspegel des Mittellautsprechers sowie des linken und rechten hinteren Lautsprechers einzustellen.

6 Wenn die Einstellung abgeschlossen ist, drücken Sie die Taste TEST.



Die Ausgabe des Prüftons stoppt, und das gegenwärtige DSP-Programm wird auf dem Fronttafel-Display und dem Videomonitor angezeigt.

Hinweise

- Einzelheiten zur Einstellung des Subwoofers finden Sie im Verfahren für die Einstellung des Effektlautsprecherpegels, das auf Seite 38 beschrieben ist.
- Nach der Einstellung mit Hilfe des Prüftons ist es möglich, den Lautsprecherpegel während der Wiedergabe einer Tonquelle nach Wunsch einzustellen, wenn Sie das Verfahren für die Einstellung des Effektlautsprecherpegels verwenden, das auf Seite 38 beschrieben ist.



- Sie können die Ausgangspegel der Effekt-Lautsprecher (Mittellautsprecher, linker hinterer Lautsprecher und rechter hinterer Lautsprecher) auf bis zu +10 dB erhöhen. Falls der Ausgangspegel des Mittellautsprecher und der hinteren Lautsprecher niedriger als der Ausgangspegel der Hauptlautsprecher ist, auch nachdem Sie den Lautstärkepegel dieser Lautsprecher auf +10 dB angehoben haben, stellen Sie den Eintrag „1E MAIN LEVEL“ im SET MENU auf -10 dB ein. Diese Einstellung reduziert den Lautstärkepegel der Hauptlautsprecher auf etwa ein Drittel des Normalpegels. Nachdem Sie den Eintrag „1E MAIN LEVEL“ im SET MENU auf -10 dB eingestellt haben, stellen Sie die Pegel des Mittellautsprechers und der hinteren Lautsprecher erneut ein.

GRUNDLEGENDE WIEDERGABE

Stellen Sie bei Verwendung der Fernbedienung das Einstellrad auf die Position AMP/TUN.

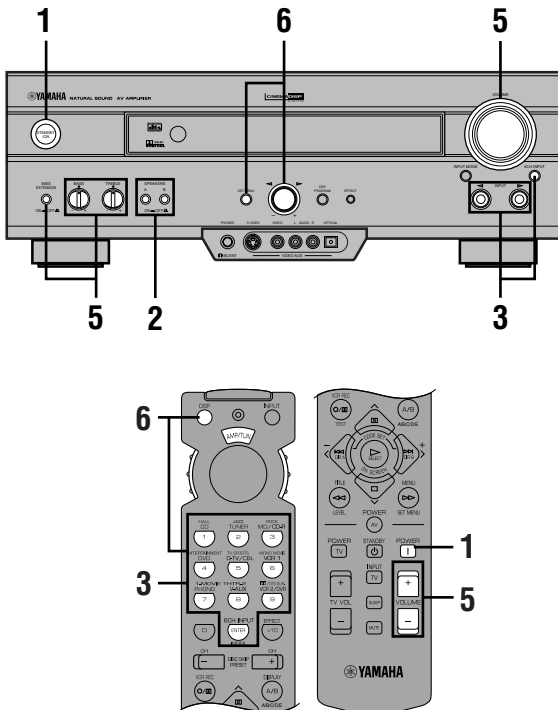

3 Drücken Sie die Taste INPUT </> wiederholt (oder drücken Sie eine der Eingangswahltasten), um die Eingangsquelle zu wählen.

- Die gegenwärtige Eingangsquelle wird auf dem Fronttafel-Display durch einen angezeigt.
- Die Bezeichnung der gegenwärtigen Eingangsquelle und der Eingangsmodus werden auf dem Fronttafel-Display und auf dem Videomonitor einige Sekunden lang angezeigt.

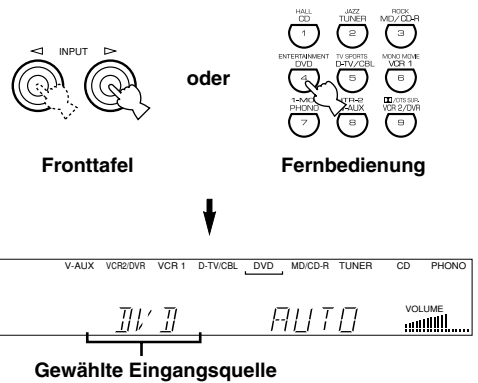

1 Drücken Sie die Taste STANDBY/ON (oder POWER), um die Stromversorgung einzuschalten. Schalten Sie den Videomonitor ein.

Das Fronttafel-Display und der Videomonitor zeigen den Lautstärkepegel einige Sekunden lang an und schalten danach auf das gegenwärtige DSP-Programm um.

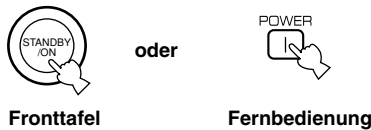

Wählen Sie diese Signalquelle:

- PHONO:
- CD:
- TUNER:
- MD/ CD-R:
- DVD:
- D-TV/CBL:
- VCR 1:
- VCR 2/DVR:
- V-AUX:

Um das Signal von diesem Gerät zu reproduzieren

- Plattenspieler
- CD-Spieler
- MW/UKW-Tuner
- MD-Rekorder/CD-Rekorder/Kassetendeck
- DVD-Spieler
- TV/Digital-TV oder Kabelfernsehen/Satellitentuner
- Videorekorder 1
- Videorekorder 2/Digitaler Videorekorder
- Anderes Audio-/Videogerät (das an die VIDEO AUX-Buchsen an der Frontplatte angeschlossen ist)

2 Drücken Sie die Taste SPEAKERS A oder B, um die zu verwendenden Hauptlautsprecher zu wählen.

Falls Sie zwei Hauptlautsprechersätze verwenden möchten, drücken Sie die Tasten A und B gleichzeitig.

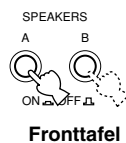

Um eine Signalquelle zu wählen, die an die 6CH INPUT-Buchsen angeschlossen ist

Drücken Sie die Taste 6CH INPUT, bis „6CH INPUT“ auf dem Fronttafel-Display und auf dem Videomonitor angezeigt wird.

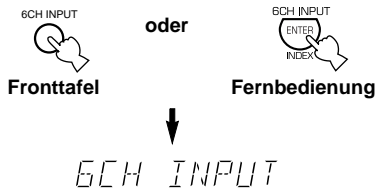

Hinweise

- Falls „6CH INPUT“ auf dem Fronttafel-Display und auf dem Videomonitor angezeigt wird, kann keine andere Signalquelle wiedergegeben werden. Um eine andere Eingangsquelle mit der Taste INPUT <◀/▶ (oder eine der Eingangswahlstasten) zu wählen, drücken Sie die Taste 6CH INPUT, damit „6CH INPUT“ auf dem Fronttafel-Display und auf dem Videomonitor erlischt.
- Um eine Tonquelle, die an die 6CH INPUT-Buchsen angeschlossen ist, zusammen mit einer Bildquelle zu genießen, wählen Sie zuerst die Bildquelle, und drücken Sie dann die Taste 6CH INPUT.

4 Beginnen Sie mit der Wiedergabe auf dem angeschlossenen Gerät (oder wählen Sie einen Rundfunksender).

Sehen Sie bitte in der Bedienungsanleitung des entsprechenden Gerätes nach.

5 Stellen Sie die Lautstärke auf den gewünschten Ausgangspegel ein.

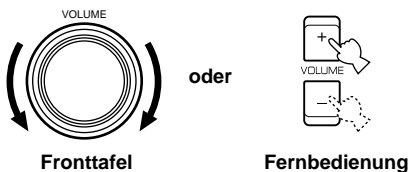

Falls erforderlich, verwenden Sie die Bedienungselemente BASS, TREBLE, und BASS EXTENSION usw. Mit Hilfe dieser Bedienungselemente kann allerdings nur der Ton von den Hauptlautsprechern beeinflusst werden.

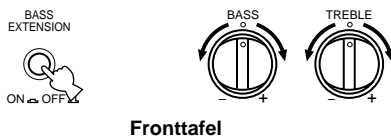

Hinweis

- Falls die Komponente, die an eine der folgenden Buchsen angeschlossen ist: VCR 1 OUT, VCR 2/DVR OUT und MD/CD-R OUT, ausgeschaltet ist, wird der reproduzierte Ton verzerrt oder die Lautstärke u. U. abgesenkt. Schalten Sie in diesem Fall die Komponente ein.

6 Verwenden Sie den digitalen Schallfeldprozessor.

Siehe „Wahl eines Schallfeldprogramms“.

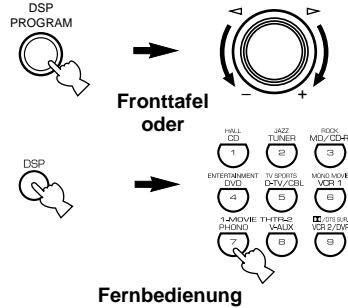

Stummschaltung des Tones

Verwenden Sie diese Funktion, falls Sie die Tonwiedergabe vorübergehend stummschalten möchten.

Drücken Sie die Taste MUTE auf der Fernbedienung.

Um den Lautstärkepegel erneut auf den früheren Wert zurückzustellen, drücken Sie die Taste MUTE erneut.



- Sie können die Stummschaltung auch aufheben, indem Sie irgendeine Bedienungstaste drücken, wie z. B. die Taste VOLUME +/-.
- Während die Stummschaltungsfunktion des Gerätes aktiviert ist, erscheint die Anzeige „MUTE ON“ auf dem Fronttafel-Display und auf dem Videomonitor.

Wenn Sie das Gerät nicht länger verwenden möchten

Drücken Sie die Taste STANDBY/ON (oder STANDBY), um das Gerät in den Bereitschaftsmodus zu schalten.

Hinweise zum Digitalsignal

Die Digital-Eingangsbuchsen dieses Gerätes können auch Signale mit einer Abtastfrequenz von 96 kHz aufnehmen. (Um diese Funktion verwenden zu können, schließen Sie eine Signalquelle an, die Digitalsignale mit einer Abtastfrequenz von 96 kHz verarbeiten kann, und stellen Sie den Player für digitalen Ausgang ein. Weitere Einzelheiten finden Sie in der Bedienungsanleitung des Players.) Beachten Sie bitte Folgendes, wenn ein Digitalsignal mit einer Abtastfrequenz von 96 kHz an diesem Gerät anliegt:

- Die folgende Anzeige erscheint auf dem Fronttafel-Display.

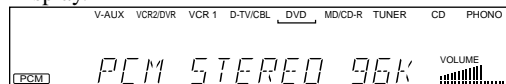

- DSP-Programme können nicht gewählt werden. Der Ton wird als Ausgang für normalen 2-Kanal-Stereoton nur über den linken und rechten Frontlautsprecher ausgegeben.

Hinweis

- Falls „1B MAIN SP“ im SET MENU auf SMALL gestellt ist und „1D LFE/BASS OUT“ auf SWFR, bzw. wenn „1D LFE/BASS OUT“ auf BOTH gestellt ist, wird der Ton auch über den Subwoofer ausgegeben.
- Der Lautsprecher-Ausgangspegel (außer dem Subwoofer-Ausgangspegel) kann nicht wie auf Seite 38 beschrieben eingestellt werden.

■ BGV-Funktion (Back Ground Video)

Die BGV-Funktion (Back Ground Video) lässt Sie ein Videosignal von einer Bildquelle mit dem Tonsignal von einer Tonquelle kombinieren. (So können Sie zum Beispiel klassische Musik hören, während Sie ein Video betrachten.)

Wählen Sie mit Hilfe der Eingangswahltasten der Fernbedienung eine Signalquelle aus der Videogruppe und danach eine Signalquelle aus der Audiogruppe. Die BGV-Funktion kann nicht verwendet werden, wenn Sie die Signalquelle mit Hilfe der Tasten INPUT </> an der Fronttafel wählen.

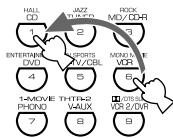

Eingangsmodi und Anzeigen

Stellen Sie bei Verwendung der Fernbedienung das Einstellrad auf die Position AMP/TUN.

Dieses Gerät ist mit verschiedenen Eingangsbuchsen versehen. Falls Ihre Komponente an mehr als eine Eingangsbuchsenart angeschlossen ist, können Sie die Priorität des Eingangssignals einstellen.

Drücken Sie die Taste INPUT MODE an der Fronttafel (oder die Eingangswahltaste, die Sie zur Wahl der Eingangsquelle auf der Fernbedienung gedrückt haben) wiederholt, bis der gewünschte Eingangsmodus auf dem Fronttafel-Display und auf dem Videomonitor angezeigt wird.

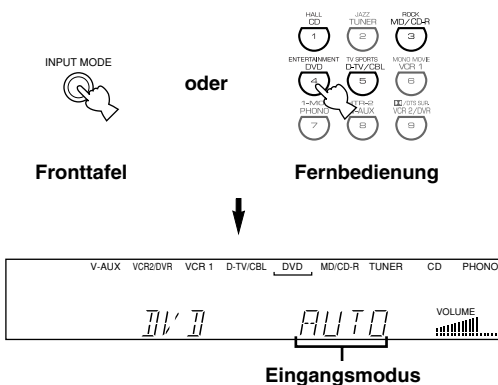

AUTO:

In diesem Modus wird das Eingangssignal automatisch in der folgenden Reihenfolge gewählt:

- 1) Dolby Digital- oder DTS-Signal
- 2) Digitales (PCM)-Signal
- 3) Analoges Signal

DTS:

In diesem Modus wird nur das mit DTS codierte digitale Eingangssignal gewählt, auch wenn gleichzeitig ein anderes Signal eingegeben wird.

ANLG (ANALOG): In diesem Modus wird nur das analoge Eingangssignal gewählt, auch wenn gleichzeitig ein digitales Signal eingegeben wird.

Hinweise

- Falls Digitalsignale sowohl über die COAXIAL- als auch über die OPTICAL-Buchse eingegeben werden, wird das Signal von der COAXIAL-Buchse gewählt.
- Wenn AUTO gewählt ist, bestimmt das Gerät automatisch die Art des Signals. Falls dieses Gerät ein Dolby Digital- oder DTS-Signal erkennt, schaltet der Decoder automatisch auf die geeignete Einstellung um und reproduziert die 5.1-Kanal-Tonquelle.
- Der Tonausgang kann von einigen LD- und DVD-Spielern in der folgenden Situation unterbrochen werden: Wenn der Eingangsmodus auf AUTO eingestellt ist und ein Suchlauf durchgeführt wird, während eine Disc mit Dolby Digital- oder DTS-Codierung wiedergegeben wird, wird der Tonausgang ggf. einen Moment lang unterbrochen, wenn die Wiedergabe fortgesetzt wird.
- Je nach dem verwendeten LD-Spieler erfolgt ggf. keine Wiedergabe, wenn eine LD eingelegt ist, die nicht digital aufgezeichnet wurde, falls der Eingangsmodus auf AUTO eingestellt ist. Wählen Sie in diesem Fall die Einstellung ANALOG für den Eingangsmodus.

■ Hinweise zur Wiedergabe einer Tonquelle, deren Signal mit DTS-Codierung aufgezeichnet ist

- Wenn die Digital-Ausgangsdaten des Players auf irgendeine Art verarbeitet worden sind, kann es vorkommen, dass die DTS-Decodierung nicht durchgeführt werden kann, selbst wenn Sie einen Digitalanschluss zwischen diesem Gerät und dem Player herstellen.
- Falls Sie eine Tonquelle wiedergeben, deren Signal mit DTS-Codierung aufgezeichnet ist, und den Eingangsmodus auf ANALOG einstellen, reproduziert dieses Gerät das Rauschen eines unverarbeiteten DTS-Signals. Wenn Sie eine DTS-Signalquelle wiedergeben möchten, vergewissern Sie sich, dass die Signalquelle an die Digitaleingangsbuchse angeschlossen ist, und wählen Sie für den Eingangsmodus die Einstellung AUTO oder DTS.
- Falls Sie den Eingangsmodus auf ANALOG umstellen möchten, während eine mit DTS-Codierung aufgezeichnete Tonquelle wiedergegeben wird, wird der Ton nicht von diesem Gerät reproduziert.
- Wenn der Eingangsmodus auf AUTO eingestellt ist, kann bei der Wiedergabe einer Tonquelle mit DTS-Codierung Folgendes geschehen.
 - Falls Sie die Wiedergabe der Tonquelle, deren Signal mit DTS-Codierung aufgezeichnet ist, fortsetzen, schaltet dieses Gerät automatisch auf den „DTS-Decodierungsmodus“ um, um zu verhindern, dass beim nachfolgenden Betriebsvorgang ein Rauschen erzeugt wird. (Die Anzeige „**dts**“ leuchtet auf dem Fronttafel-Display auf.) Die Anzeige „**dts**“ blinkt unter Umständen unmittelbar nach Abschluss der Wiedergabe einer Tonquelle, deren Signal mit DTS-Codierung aufgezeichnet ist. Während diese Anzeige blinkt, kann nur eine Tonquelle wiedergegeben werden, deren Signal mit DTS-Codierung aufgezeichnet ist. (Die Anzeige blinkt weniger als eine Minute.) Falls Sie gleich anschließend eine normale Tonquelle mit PCM-Codierung wiedergeben möchten, stellen Sie den Eingangsmodus auf AUTO zurück.
 - Die Anzeige „**dts**“ blinkt unter Umständen, wenn ein Suchlauf oder ein Übersprung-Vorgang durchgeführt wird. Falls dieser Zustand eine gewisse Zeit lang andauert, schaltet das Gerät automatisch vom „DTS-Decodierungsmodus“ auf den PCM-Digitalsignaleingangsmodus um, und die Anzeige „**dts**“ erlischt.

Wahl eines Schallfeldprogramms

Sie können Ihr Hörvergnügen steigern, indem Sie ein DSP-Programm wählen. Für Einzelheiten zu den verschiedenen Programmen, siehe „SCHALLFELDPROGRAMM“.

■ Auf der Fernbedienung

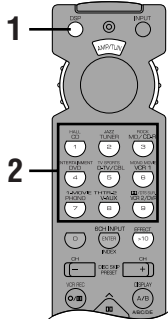

1 Drücken Sie die Taste DSP.

Die Kontrollleuchte leuchtet ungefähr drei Sekunden lang auf.



- Falls das Einstellrad auf die Position DSP/TUN gestellt ist, können Sie diesen Schritt überspringen.

2 Verwenden Sie die Zifferntasten, um das gewünschte Programm zu wählen, bevor die Kontrollleuchte erlischt.

- Zum Beispiel um das Unterprogramm „SPECTACLE“ zu wählen, drücken Sie die Taste MOVIE THEATER 1 wiederholt.
- Der Name des gewählten Programms wird auf dem Fronttafel-Display und auf dem Videomonitor angezeigt.

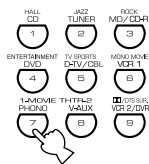

Programmgruppe

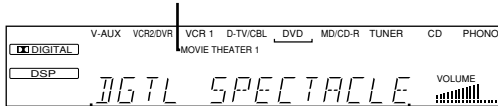

Programmname (Untergruppe)

■ An der Fronttafel

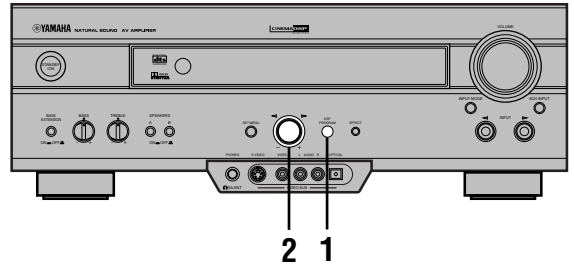

1 Drücken Sie die Taste DSP PROGRAM.



2 Drehen Sie den Multijogknopf, um das gewünschte Programm zu wählen.

Der Name des gewählten Programms wird auf dem Fronttafel-Display und auf dem Videomonitor angezeigt.

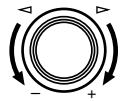

Hinweise

- Wählen Sie ein DSP-Programm je nach Ihren Hörwünschen, und nicht in Abhängigkeit von der Bezeichnung des Programms. Die akustischen Gegebenheiten Ihres Hörzimmers beeinflussen das DSP-Programm. Minimieren Sie die Schallreflexion in Ihrem Zimmer, um den vom Programm selbst erzeugten Effekt zu maximieren.
- Wenn Sie eine Eingangsquelle wählen, wählt das Gerät automatisch das zuletzt für diese Signalquelle eingestellte DSP-Programm.
- Wenn Sie das Gerät in den Bereitschaftsmodus schalten, werden die gegenwärtige Signalquelle und das gewählte DSP-Programm gespeichert und bei der Einschaltung des Gerätes automatisch wieder eingestellt.
- Falls ein Dolby Digital- oder DTS-Signal eingegeben wird, wenn für den Eingangsmodus die Einstellung AUTO gewählt ist, schaltet das DSP-Programm automatisch auf das geeignete Decodier-Programm um.
- Wenn eine Mono-Signalquelle in den Modi PRO LOGIC/NORMAL oder PRO LOGIC/ENHANCED wiedergegeben wird, erfolgt die Tonwiedergabe nicht von den Hauptlautsprechern und den hinteren Lautsprechern. Die Tonwiedergabe erfolgt nur über den Mittellautsprecher. Falls jedoch „1A CENTER SP“ im SET MENU auf NONE eingestellt ist, wird der Ton für den mittleren Kanal über die beiden Hauptlautsprecher wiedergegeben.
- Wenn eine an die Buchsen 6CH INPUT dieses Gerätes angeschlossene Signalquelle gewählt wird, kann der digitale Schallfeldprozessor nicht verwendet werden.
- Wenn Digitalisignale mit einer Abtastfrequenz von 96 kHz in dieses Gerät eingegeben werden, kann das DSP-Programm nicht gewählt werden. In diesem Fall erfolgt die Wiedergabe als normale 2-Kanal-Stereowiedergabe.

■ Virtuelles CINEMA DSP und SILENT CINEMA

Virtuelles CINEMA DSP

Die Funktion virtuelles CINEMA DSP ermöglicht es Ihnen, die überlegenen Klangfeldeffekte des DSP-Programms zu genießen, falls Sie nicht über hintere Lautsprecher verfügen. YAMAHA-Originaltechnologie ermöglicht die Reproduktion von natürlichem Surround-Klang durch die Erzeugung eines virtuellen Lautsprechers.

Die Schallfeld-Verarbeitung kann auf den Virtual CINEMA DSP-Modus umgeschaltet werden, indem Sie den Eintrag „1C REAR L/R SP“ im SET MENU auf NONE einstellen. Virtual CINEMA DSP wird unter Verwendung der Hauptlautsprecher ausgeführt.

Hinweis

- Das Gerät wird in den folgenden Fällen nicht auf den virtuellen CINEMA DSP-Modus umgeschaltet, selbst wenn „1C REAR L/R SP“ auf NONE eingestellt ist:
 - wenn das Programm 5CH STEREO, PRO LOGIC/NORMAL, DOLBY DIGITAL/NORMAL oder DTS/NORMAL gewählt ist;
 - wenn der Schalleffekt ausgeschaltet ist;
 - wenn 6CH INPUT als Eingangsquelle gewählt ist;
 - wenn Digitalsignale mit einer Abtastfrequenz von 96 kHz an dieses Gerät eingegeben werden;
 - wenn eine Dolby Digital KARAOKE-Signalquelle wiedergegeben wird;
 - wenn der Prüftön verwendet wird; oder
 - wenn ein Kopfhörer angeschlossen ist (Sie hören SILENT CINEMA).

SILENT CINEMA

Die Funktion SILENT CINEMA ermöglicht es Ihnen, das realistische Feeling des DSP-Programms über einen Kopfhörer zu genießen. Diese Funktion bietet Ihnen eine beeindruckende Surround-Reproduktion, genau so, als ob Sie die Wiedergabe über die Lautsprecher genießen würden.

Sie können die Funktion SILENT CINEMA auch verwenden, indem Sie einen Kopfhörer an die PHONES-Buchse anschließen, während die Effektlautsprecher eingeschaltet sind.

Normale Stereo-Reproduktion

Für die normale Stereo-Reproduktion drücken Sie die EFFECT-Taste, um den Schalleffekt auszuschalten.

Drücken Sie die EFFECT-Taste erneut, um den Schalleffekt erneut einzuschalten.

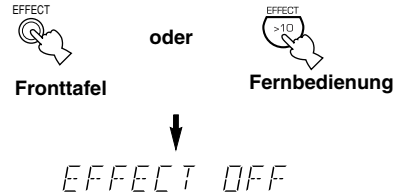

- Falls das Einstellrad auf eine andere Position als DSP/TUN gestellt ist, drücken Sie zuerst die Taste DSP und dann die Taste EFFECT auf der Fernbedienung.

Hinweise

- Wenn Sie den Schalleffekt ausschalten, wird kein Ton und von vom Mittellautsprecher und von den hinteren Lautsprechern ausgegeben.
- Falls Sie den Schalleffekt ausschalten, während ein Dolby Digital- oder ein DTS-Signal ausgegeben wird, wird der Dynamikbereich des Signals automatisch komprimiert, und die Töne vom Mittellautsprecher und von den hinteren Lautsprechern werden gemischt und über die Hauptlautsprecher wiedergegeben.
- Die Lautstärke kann extrem reduziert werden, wenn Sie den Schalleffekt ausschalten oder den Eintrag „6 D-RANGE“ im SET MENU auf MIN einstellen. In einem solchen Fall sollten Sie den Schalleffekt einschalten.

GRUNDLEGENDE AUFNAHME

Die Aufnahme-Einstellungen und andere Bedienungsvorgänge werden an den Aufnahmegeräten durchgeführt. Sehen Sie bitte in den Bedienungsanleitungen der entsprechenden Geräte nach.

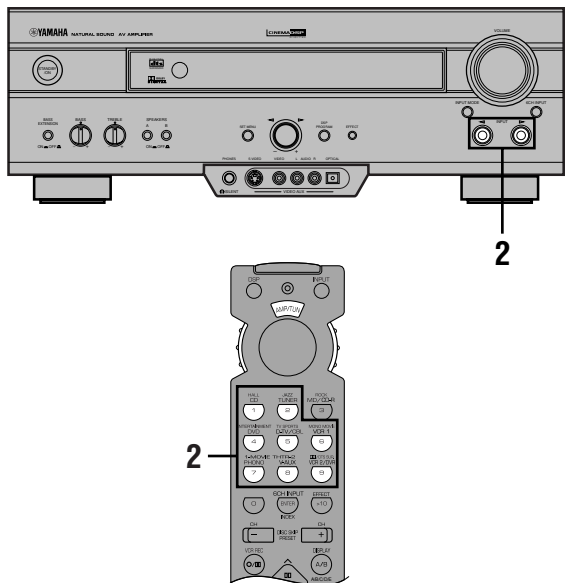

- 1** Schalten Sie die Stromversorgung dieses Gerätes und aller angeschlossenen Geräte ein.
- 2** Wählen Sie die Tonquellen-Komponente, die Sie aufnehmen möchten.

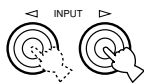

Fronttafel

oder

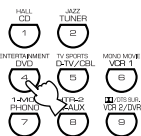

Fernbedienung

- 3** Beginnen Sie mit der Wiedergabe auf der Tonquellen-Komponente (oder wählen Sie einen Rundfunksender).
- 4** Beginnen Sie mit der Aufnahme auf dem Aufnahmegerät.

Hinweise

- Führen Sie eine Testaufnahme aus, bevor Sie mit der eigentlichen Aufnahme beginnen.
- Wenn dieses Gerät in den Bereitschaftsmodus geschaltet ist, können Sie keine Aufnahme zwischen den an diesen Verstärker angeschlossenen Geräten ausführen.
- Die Einstellungen der Bedienelemente BASS, TREBLE, BASS EXTENSION und VOLUME, und die Einstellung „L/R BALANCE“ im SET MENU sowie die der DSP-Programme beeinflussen das aufgezeichnete Signal nicht.
- Eine Tonquelle, die an die Buchsen 6CH INPUT dieses Gerätes angeschlossen ist, kann nicht aufgezeichnet werden.
- S-Video-Signale und gemischte Video-Signale werden getrennt durch die Videoschaltungen dieses Gerätes geleitet. Falls Ihre Video-Signalquellenkomponente daher nur für die Übertragung von S-Video-Signalen (oder nur gemischten Signalen) angeschlossen ist, können Sie mit Ihrem Videorekorder nur S-Video-Signale (oder nur gemischte Signale) aufzeichnen.
- Eine gegebene Eingangsquelle wird nicht auf demselben REC OUT-Kanal ausgegeben. (Zum Beispiel wird der Signaleingang von der Buchse VCR 1 IN nicht an der Buchse VCR 1 OUT ausgegeben.)
- Überprüfen Sie die in Ihrem Land geltenden Urheberrechtsbestimmungen bezüglich der Aufnahme von Schallplatten, CDs, Radio usw. Die Aufnahme von urheberrechtlich geschütztem Tonmaterial kann gegen diese Bestimmungen verstoßen.

Falls Sie eine Bildquelle wiedergeben, die verschlüsselte oder codierte Signale enthält, um die Überspielung unmöglich zu machen, kann das Bild selbst aufgrund dieser Signale Störungen aufweisen.

Spezielle Berücksichtigungen bei der Aufnahme von DTS-Software

Das DTS-Signal ist ein digitaler Bitstrom. Ein Versuch, diesen DTS-Bitstrom digital aufzuzeichnen, führt zu aufgezeichnetem Rauschen. Falls Sie daher dieses Gerät für die Aufnahme von Signalquellen verwenden möchten, auf denen DTS-Signale aufgezeichnet sind, müssen die folgenden Berücksichtigungen und Einstellungen durchgeführt werden.

Für DVDs und CDs mit DTS-Codierung

Nur analoge 2-Kanal-Tonsignale können aufgezeichnet werden:

Stellen Sie den DVD-Spieler (oder CD-Spieler) wie in seiner Bedienungsanleitung beschrieben so ein, dass die Audiosignale über die Analogausgängen des Spielers ausgegeben werden.

SET MENU (EINSTELLUNGSMENÜ)

Das SET MENU besteht aus 10 Einträgen, einschließlich der Einstellung des Lautsprechermodus. Verwenden Sie das SET MENU, um die optimale Audio/Video-Wiedergabe für Ihre Anlage genießen zu können.



- Sie können die Einträge im SET MENU einstellen, während Sie eine Tonquelle wiedergeben.
- Wir empfehlen Ihnen, die Einträge im SET MENU unter Verwendung des Videomonitors einzustellen. Es ist einfacher, die Anzeige am Bildschirm des Videomonitors zu sehen als am Fronttafel-Display dieses Gerätes, während Sie die Einträge einstellen.

Hinweis

- Die Anzeige auf dem Fronttafel-Display ist eine Abkürzung der Bildschirm-Anzeige.

1 SPEAKER SET

- 1A CENTER SP
- 1B MAIN SP
- 1C REAR L/R SP
- 1D LFE/BASS OUT
- 1E MAIN LEVEL

2 L/R BALANCE

3 HP TONE CTRL

4 I/O ASSIGNMENT

- 4A CMPNT-V INPUT
- 4B OPTICAL OUT
- 4C OPTICAL IN
- 4D COAXIAL IN

5 INPUT MODE

6 DOLBY D. SET

- LFE LEVEL
- D-RANGE

7 DTS SET

8 SP DELAY TIME

9 DISPLAY SET

- BLUE BACK
- OSD SHIFT
- DIMMER

10 MEMORY GUARD

Einstellung der Einträge im SET MENU

Die Einstellung ist mit der Fernbedienung vorzunehmen.

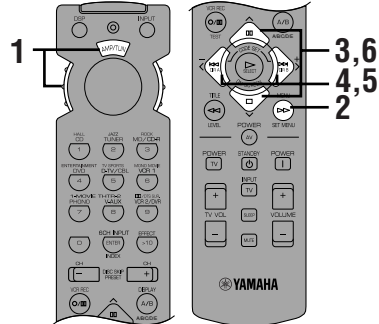

Hinweise

- Einige Einträge erfordern zusätzliche Bedienungsschritte, um die gewünschte Einstellung zu ändern.
- Außerdem können auch das SET MENU und der Multijogknopf verwendet werden, um diese Einstellungen vorzunehmen.

1 Stellen Sie das Einstellrad auf die Position AMP/TUN (oder DSP/TUN).



2 Drücken Sie die Taste SET MENU, um das SET MENU aufzurufen.



SET MENU 1/3

- 1 SPEAKER SET
- 2 L/R BALANCE
- 3 HP TONE CTRL
- 4 I/O ASSIGNMENT
- ▲/▼ : Up/Down
- /+ : Enter

3 Drücken Sie die Taste wiederholt, um den einzustellenden Eintrag (1 bis 10) zu wählen.



SET MENU 1/3

- 1 SPEAKER SET
- 2 L/R BALANCE
- 3 HP TONE CTRL
- 4 I/O ASSIGNMENT
- ▲/▼ : Up/Down
- /+ : Enter



- Durch wiederholtes Drücken der Taste SET MENU (oder der Taste SET MENU an der Fronttafel) können Sie die Einträge in derselben Reihenfolge wählen wie durch Drücken der Taste .

4 Drücken Sie die Taste < oder > einmal, um den Einstellungsmodus für den gewünschten Eintrag einzuschalten.

Die zuletzt vorgenommene Einstellung wird auf dem Videomonitor oder auf dem Fronttafel-Display angezeigt.

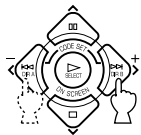

4A CMPNT-V INPUT

- [A] DVD
- [B] D-TV/CBL



- Wenn Sie die Einstellungen an der Fronttafel vornehmen, drehen Sie den Multijogknopf um einen Schritt nach links oder nach rechts, um den Einstellungsmodus für den gewählten Eintrag aufzurufen.

Drücken Sie je nach dem Eintrag die Taste ^/v, um den Untereintrag zu wählen.

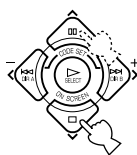

4B OPTICAL OUT

- (1) MD/CD-R



- Wenn Sie die Einstellungen an der Fronttafel vornehmen, drücken Sie die Taste SET MENU.

5 Drücken Sie die Taste </> wiederholt, um die Einstellung des Eintrags zu ändern.

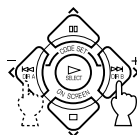

4A CMPNT-V INPUT

- [A] VCR 1
- [B] D-TV/CBL



- Wenn Sie die Einstellungen an der Fronttafel vornehmen, drehen Sie den Multijogknopf, um die Einstellungen zu ändern.

6 Drücken Sie die Taste ^/v wiederholt, bis das gegenwärtige DSP-Programm angezeigt wird, oder drücken Sie einfach eine der DSP-Programmgruppentasten, um aus dem SET MENU zu springen.

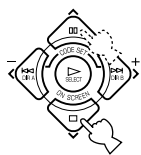

oder

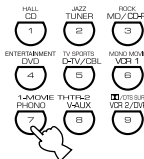

- Wenn Sie die Bedienelemente an der Fronttafel des Gerätes verwenden, um das Gerät zu bedienen, drücken Sie die Taste SET MENU wiederholt, bis der DSP-Programmname erscheint, um das SET MENU zu verlassen.

Speichersicherung

Die Speichersicherungsschaltung verhindert, dass die gespeicherten Daten verlorengehen, wenn das Gerät auf Bereitschaftsmodus geschaltet, das Netzkabel abgetrennt oder die Stromversorgung infolge eines Stromausfalls vorübergehend unterbrochen wird. Falls das Gerät jedoch länger als eine Woche nicht mit Strom versorgt wird, werden die Einstellungen, die Sie im SET MENU vorgenommen haben, auf die Werksvorgaben zurückgestellt. Nehmen Sie in diesem Fall die Einstellungen wieder vor.

1 SPEAKER SET (Einstellungen des Lautsprechermodus)

Verwenden Sie diese Funktion, um die geeigneten Ausgangsmodi für Ihre Lautsprecherkonfiguration zu wählen.

Hinweise

- Wenn Digitalsignale mit einer Abtastfrequenz von 96 kHz an diesem Gerät anliegen, kann der Pegel der Einträge 1B, 1D und 1E eingestellt werden, doch werden die Einstellungen der Einträge 1A und 1C nicht beeinflusst.
- Wenn als Eingangsquelle 6CH INPUT gewählt wird, werden die Einstellungen der Einträge 1A, bis 1E nicht beeinflusst.

1A CENTER SP (Mittellautsprecher-Modus)

Durch Hinzufügen eines Mittellautsprechers zu Ihrer Lautsprecherkonfiguration, kann dieses Gerät eine gute Dialogortung für viele Hörer und eine überlegene Synchronisierung von Bild und Ton bieten. Die Bildschirm-Anzeige zeigt einen großen, einen kleinen oder keinen Mittellautsprecher, abhängig davon, wie Sie diesen Eintrag einstellen.

Wahlmöglichkeiten: LRG (groß), SML (klein), NONE (kein) Ausgangseinstellung: LRG

LRG

Wählen Sie diese Einstellung, wenn Sie einen großen Mittellautsprecher verwenden. Der gesamte Bereich der mittleren Kanalsignale wird an den Mittellautsprecher geliefert.

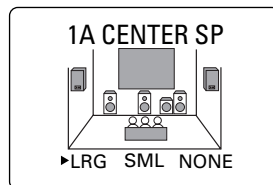

SML

Wählen Sie diese Einstellung, wenn Sie einen kleinen Mittellautsprecher verwenden. Die niederfrequenten Signale (90 Hz und darunter) des mittleren Kanals werden an den Lautsprecher geliefert, der mit dem Eintrag „1D LFE/BASS OUT“ gewählt wird.

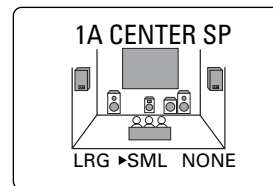

NONE

Wählen Sie diese Einstellung, falls Sie keinen Mittellautsprecher verwenden. Alle Signale des mittleren Kanals werden an die linken und rechten Hauptlautsprecher geliefert.

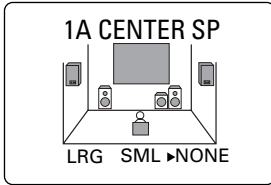

1B MAIN SP (Hauptlautsprecher-Modus)

Die Bildschirm-Anzeige zeigt kleine oder große Hauptlautsprecher, abhängig davon, wie Sie diesen Eintrag einstellen.

Wahlmöglichkeiten: LARGE (groß), SMALL (klein)
Ausgangseinstellung: LARGE

LARGE

Wählen Sie diese Einstellung, wenn Sie große Hauptlautsprecher verwenden. Der gesamte Bereich der linken und rechten Hauptkanalsignale wird an die linken und rechten Hauptlautsprecher geliefert.

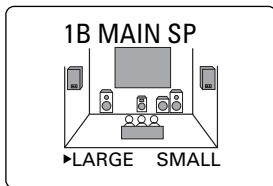

SMALL

Wählen Sie diese Einstellung, wenn Sie kleine Hauptlautsprecher verwenden. Die niederfrequenten Signale (90 Hz und darunter) der Hauptkanäle werden an die Lautsprecher geliefert, die mit dem Eintrag „1D LFE/ BASS OUT“ gewählt werden.

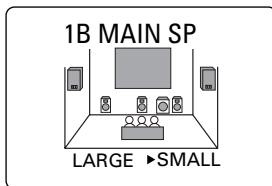

Hinweis

- Wenn Sie die Einstellung MAIN für den Eintrag „1D LFE/ BASS OUT“ wählen, werden die niederfrequenten Signale (90 Hz und darunter) der Hauptkanäle an die Hauptlautsprecher geliefert, auch wenn Sie die Einstellung SMALL für den Hauptlautsprecher-Modus gewählt haben.

1C REAR L/R SP (Modus für hintere Lautsprecher)

Die Bildschirm-Anzeige zeigt große, kleine oder keine hinteren Lautsprecher an, abhängig davon, wie Sie diesen Eintrag einstellen.

Wahlmöglichkeiten: LRG (groß), SML (klein), NONE (kein)

Ausgangseinstellung: LRG

LRG

Wählen Sie diese Einstellung, wenn Sie große linke und rechte hintere Lautsprecher verwenden oder wenn ein hinterer Subwoofer an die hinteren Lautsprecher angeschlossen ist. Der gesamte Bereich der Signale der hinteren Kanäle wird an die linken und rechten hinteren Lautsprecher geliefert.

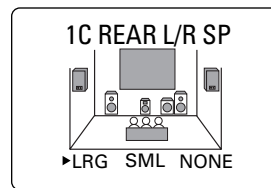

SML

Wählen Sie diese Einstellung, wenn Sie kleine linke und rechte hintere Lautsprecher verwenden. Die niederfrequenten Signale (90 Hz und darunter) der hinteren Kanäle werden an die Lautsprecher geliefert, die mit dem Eintrag „1D LFE/BASS OUT“ gewählt werden.

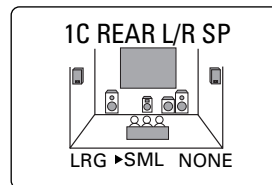

NONE

Wählen Sie diese Einstellung, wenn Sie keine hinteren Lautsprecher verwenden.

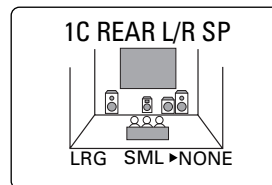

- Dieses Gerät kann im virtuellen CINEMA DSP-Modus eingestellt werden, indem Sie für den Eintrag „1C REAR L/R SP“ die Einstellung NONE wählen.

FORTGESCHRITTENER BETRIEB

Deutsch

■ 1D LFE/BASS OUT (Bassausgangsmodus)

Die LFE-Signale führen die niederfrequenten Effekte, wenn dieses Gerät die Dolby Digital- oder DTS-Signale decodiert. Die niederfrequenten Signale sind als Signale von 90 Hz und darunter definiert.

Wahlmöglichkeiten: SWFR (Subwoofer), MAIN, BOTH
Ausgangseinstellung: BOTH

SWFR

Wählen Sie diese Einstellung, wenn Sie einen Subwoofer verwenden. Die LFE-Signale werden an den Subwoofer geliefert.

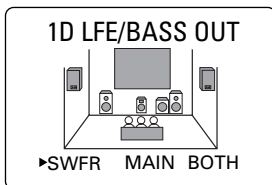

MAIN

Wählen Sie diese Einstellung, wenn Sie keinen Subwoofer verwenden. Die LFE-Signale werden an die Hauptlautsprecher geliefert.

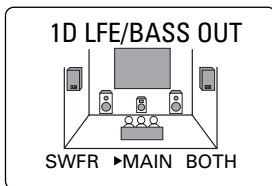

BOTH

Wählen, Sie diese Einstellung, wenn Sie einen Subwoofer verwenden und die niederfrequenten Tonsignale der Hauptkanäle mit den LFE-Signalen mischen möchten.

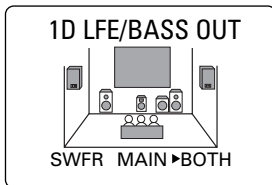

Hinweise

- Wählen Sie bei der Wiedergabe einer 2-Kanal-Tonquelle (CD, MD, Cassette, Videocassette usw.) die Position BOTH, damit die Tieffrequenzsignale (unter 90 Hz) an die Buchse SUBWOOFER ausgegeben werden.
- Wenn Sie die Einstellung SMALL (SML) für die Einträge 1A, 1B und 1C wählen, werden die niederfrequenten Signale (90 Hz oder darunter) von diesen Kanälen an den LFE-Kanal geliefert und über den Subwoofer ausgegeben.

■ 1E MAIN LEVEL (Hauptpegel)

Ändern Sie diese Einstellung, wenn Sie die Lautstärke der vorderen Lautsprecher, der hinteren Lautsprecher und des Mittellautsprechers nicht an die Hauptlautsprecher angleichen können, wenn die Hauptlautsprecher ein ungewöhnlich effizientes Leistungsvermögen aufweisen.

Wahlmöglichkeiten: Normal, -10 dB
Ausgangseinstellung: Normal

Normal

Normalerweise sollte diese Einstellung gewählt werden.

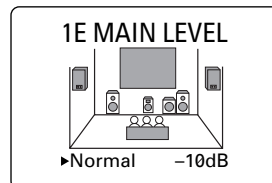

-10 dB

Wählen Sie diese Einstellung, wenn Sie die Lautstärke Ihrer Effekt-Lautsprecher mit Hilfe des Prüftons nicht an die Lautstärke Ihrer Hauptlautsprecher anpassen können. Diese Einstellung reduziert den Lautstärkepegel der Hauptlautsprecher auf etwa ein Drittel des Normalpegels.

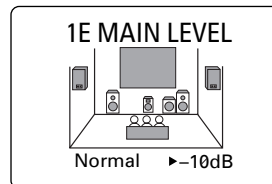

2 L/R BALANCE (Balance des linken und rechten Hauptlautsprechers)

Verwenden Sie diese Funktion, um die Balance der Ausgangspegel vom linken und rechten Hauptlautsprecher einzustellen.

Steuerungsbereich: 10 für L/R
Ausgangseinstellung: 0

Drücken Sie die Taste >, um den Ausgangspegel für den linken Hauptlautsprecher zu reduzieren. Drücken Sie die Taste < für den rechten Hauptlautsprecher.

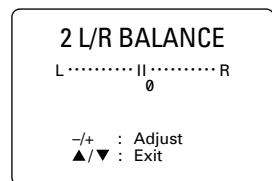

Hinweis

- Die L/R BALANCE gilt auch für den Fall, dass ein Kopfhörer angeschlossen wird.

3 HP TONE CTRL (Kopfhörer-Tonsteuerung)

Verwenden Sie diese Funktion, um den Lautstärkepegel der Bässe und Höhen für die Wiedergabe über einen Kopfhörer einzustellen.

Steuerungsbereich (dB): -6 bis +3

Ausgangseinstellung: 0 dB sowohl für BASS (Bässe) als auch für TRBL (Höhen)

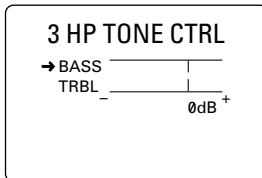

4 I/O ASSIGNMENT (E/A-Zuordnung)

Sie können die Buchsen in Abhängigkeit von der zu verwendenden Komponente zuordnen, falls die Einstellungen (d. h. die Komponentenbezeichnungen für die Buchsen) der Eingangsbuchse COMPONENT VIDEO oder der Buchse DIGITAL INPUT/OUTPUT dieses Gerätes von denen der entsprechenden Komponente verschieden sind. Auf diese Weise kann die Buchsenzuordnung einfach geändert werden und es können somit mehr Komponenten angeschlossen werden. Nachdem Sie die Zuordnung vorgenommen haben, können Sie die entsprechende Komponente mit Hilfe der Tasten INPUT ◀/▶ (oder der Eingangswahltasten) wählen.

■ 4A CMPNT-V INPUT (für die COMPONENT VIDEO-Buchsen)

Ausgangseinstellungen: [A] DVD
[B] D-TV/CBL

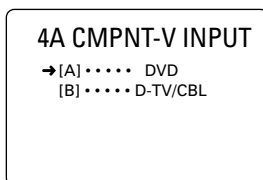

■ 4B OPTICAL OUT (für die OPTICAL OUTPUT-Buchse)

Ausgangseinstellung: (1) MD/CD-R

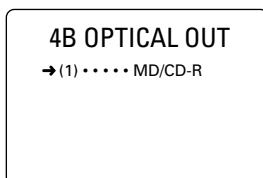

■ 4C OPTICAL IN (für die OPTICAL INPUT-Buchsen)

Ausgangseinstellungen: (2) MD/CD-R
(3) DVD
(4) D-TV/CBL

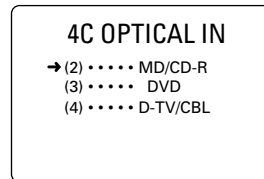

■ 4D COAXIAL IN (für die COAXIAL INPUT-Buchse)

Ausgangseinstellung: (5) CD

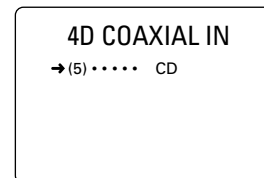

Hinweis

- Für dieselbe Buchsenart kann ein Eintrag nicht öfter als einmal gewählt werden.

5 INPUT MODE (Anfänglicher Eingangsmodus)

Verwenden Sie diese Funktion für die Bezeichnung des Eingangsmodus beim Einschalten dieses Gerätes, wenn die Tonquellen-Komponente an mehr als eine Art von Eingangsbuchsen angeschlossen ist.

Wahlmöglichkeiten: AUTO, LAST
Ausgangseinstellung: AUTO

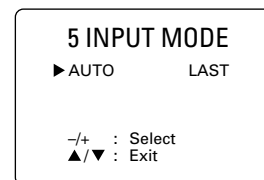

AUTO

Wählen Sie diese Einstellung, um es dem Gerät zu gestatten, den Typ des Eingangssignals automatisch festzustellen und den entsprechenden Eingangsmodus zu wählen.

LAST

Wählen Sie diese Einstellung, um dieses Gerät so einzustellen, dass es den zuletzt für diese Signalquelle verwendeten Eingangsmodus wiederum automatisch wählt.

6 DOLBY D. SET (Dolby Digital-Einstellung)

Diese Einstellung ist nur wirksam, wenn das Gerät Dolby Digital-Signale decodiert.

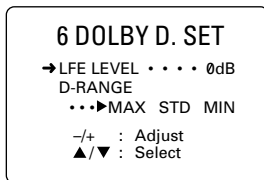

■ LFE LEVEL

Verwenden Sie diese Funktion zur Einstellung des Ausgangspegels des LFE-Kanals (Low Frequency Effect = Niederfrequenzeffekt), wenn Sie mit Dolby Digital codierte Software wiedergeben. Die LFE-Signale enthalten den Niederfrequenzton des Spezialeffekts, der nur zu bestimmten Szenen hinzugefügt wird.

Steuerungsbereich (dB): -20 bis 0
 Ausgangseinstellung: 0 dB

Hinweise

- Stellen Sie den LFE-Pegel gemäß der Belastbarkeit Ihres Subwoofers ein.
- Normalerweise ist ein Wert von -6 dB bis -8 dB am besten für die Heimwiedergabe geeignet.

■ D-RANGE (Dynamikbereich)

Verwenden Sie diese Funktion für die Einstellung des Dynamikbereichs (d. h. des Unterschieds zwischen dem maximalen und dem minimalen Pegel der Töne).

Wahlmöglichkeiten: MAX, STD (Standard), MIN
 Ausgangseinstellung: MAX

- Wählen Sie die Einstellung MAX für Spielfilme.
- Wählen Sie die Einstellung STD für allgemeine Verwendung.
- Wählen Sie die Einstellung MIN zum Hören von Signalquellen mit extrem niedrigem Lautstärkepegel.

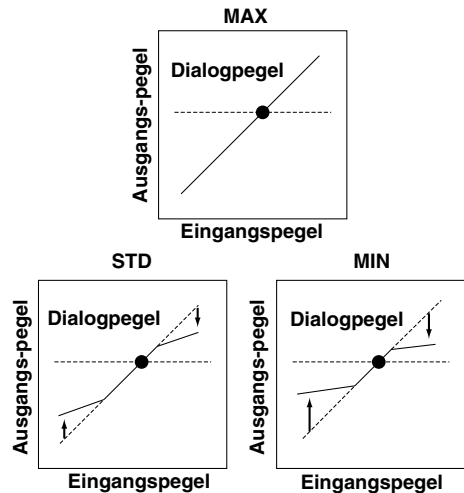

Hinweis

- Wenn Sie MIN gewählt haben ist, kann der ausgegebene Ton sehr schwach sein, da manche Dolby Digital-Software nicht kompatibel mit dem Dynamikbereich des Minimalpegels ist. Wählen Sie in diesem Fall die Einstellung MAX oder STD.

7 DTS SET (DTS LFE-Pegel)

Diese Einstellung ist nur wirksam, wenn dieses Gerät DTS-Signale decodiert.

Verwenden Sie diese Funktion zur Einstellung des Ausgangspegels des LFE-Kanals (Low Frequency Effect = Niederfrequenzeffekt), wenn Sie mit DTS codierte Software wiedergeben. Die LFE-Signale enthalten den Niederfrequenzton des Spezialeffekts, der nur zu bestimmten Szenen hinzugefügt wird.

Steuerungsbereich (dB): -10 bis +10
 Ausgangseinstellung: 0 dB

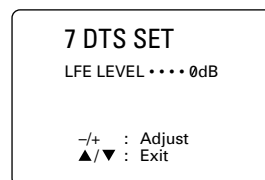

Hinweis

- Stellen Sie den LFE-Pegel gemäß der Belastbarkeit Ihres Subwoofers ein.

8 SP DELAY TIME (Lautsprecher-Verzögerungszeit)

Verwenden Sie diese Funktion zur Einstellung der Verzögerung des Tons des Mittellautsprechers. Diese Funktion ist nur wirksam, wenn dieses Gerät Dolby Digital- oder DTS-Signale decodiert. Idealerweise sollte der Mittellautsprecher den gleichen Abstand von der Haupthörposition aufweisen wie die linken und rechten Hauptlautsprecher. In den meisten Situationen wird der Mittellautsprecher jedoch in einer geraden Linie mit den Hauptlautsprechern aufgestellt. Durch Verzögerung des Tons vom Mittellautsprecher kann der scheinbare Abstand vom Mittellautsprecher zur Hörposition eingestellt werden, so dass er gleich dem Abstand vom linken und rechten Hauptlautsprecher zur Hörposition erscheint. Die Einstellung der Verzögerung für den Mittellautsprecher ist besonders wichtig, um dem Dialog die nötige Tiefe zu verleihen.

Steuerungsbereich (ms): 0 bis 5
Ausgangseinstellung: 0 ms

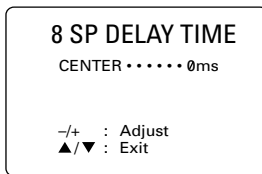

Klangbild des Mittellautsprechers

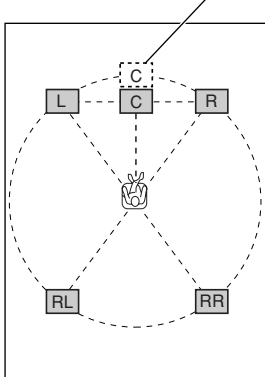

- Durch Erhöhung der Verzögerung um 1 ms wird ein zusätzlicher Abstand von etwa 30 cm von der tatsächlichen Position des Mittellautsprechers simuliert.

9 DISPLAY SET (Display-Einstellung)

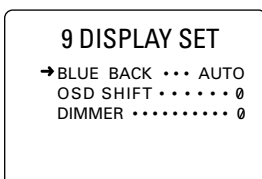

BLUE BACK (Blauer Hintergrund)

Durch die Wahl von AUTO für die Einstellung der Bildschirm-Anzeige wird ein blauer Hintergrund gewählt, wenn kein Videosignaleingang erfolgt. Falls die Einstellung OFF gewählt ist, wird auf dem Bildschirm nichts angezeigt, einschließlich der Bildschirm-Anzeige selbst.

Ausgangseinstellung: AUTO

OSD SHIFT (Signalverschiebungsposition der Bildschirm-Anzeige)

Diese Einstellung wird für die Einstellung der vertikalen Position der Bildschirm-Anzeige verwendet.

Steuerungsbereich: +5 (nach unten) bis -5 (nach oben)
Ausgangseinstellung: 0

Drücken Sie die Taste >, um die Position der Bildschirm-Anzeige abzusenken.

Drücken Sie die Taste <, um die Position der Bildschirm-Anzeige anzuheben.

DIMMER

Hiermit können Sie die Helligkeit des Fronttafel-Displays einstellen.

Steuerungsbereich : -4 bis 0
Ausgangseinstellung: 0

10 MEMORY GUARD (Speicherschutz)

Verwenden Sie diese Funktion, um versehentliche Änderungen der Parameterwerte der DSP-Programme und anderer Einstellungen dieses Verstärkers zu verhindern.

Wahlmöglichkeiten: ON (Ein), OFF (Aus)
Ausgangseinstellung: OFF

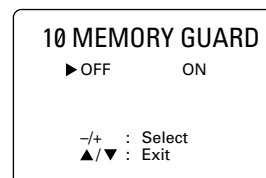

Wählen Sie ON, um die folgenden Funktionen zu schützen:

- die Parameter der DSP-Programme
- alle Einträge im SET MENU
- die Pegel des Mittellautsprechers, der hinteren Lautsprecher und des Subwoofers
- den Modus der Bildschirm-Anzeige (OSD)

Hinweise

- Wenn „10 MEMORY GUARD“ auf ON gestellt ist, können Sie den Prüftton nicht verwenden.
- Wenn „10 MEMORY GUARD“ auf ON gestellt ist, können sie keinen anderen Eintrag im SET MENU wählen.

EINSTELLUNG DES PEGELS DER EFFEKTLAUTSPRECHER

Sie können den Ausgangspegel der einzelnen Effektlautsprecher (Mittellautsprecher, linker und rechter hinterer Lautsprecher und Subwoofer) einstellen, während Sie sich eine Musikwiedergabe anhören.

Die Einstellung ist mit der Fernbedienung durchzuführen.

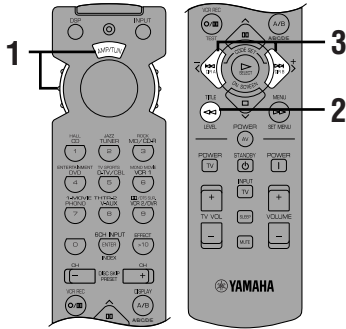

1 Stellen Sie das Einstellrad auf die Position AMP/TUN (oder DSP/TUN).



2 Drücken Sie die Taste LEVEL wiederholt, um den (die) einzustellenden Lautsprecher zu wählen.

Bei jeder Betätigung der Taste LEVEL, wechselt der gewählte Lautsprecher in der folgenden Reihenfolge und wird auf dem Fronttafel-Display und auf dem Videomonitor angezeigt: Mittellautsprecher, rechter hinterer Lautsprecher, linker hinterer Lautsprecher und Subwoofer.

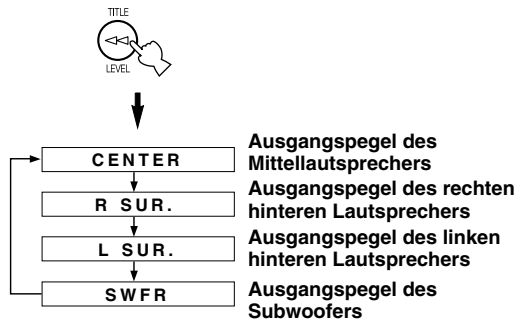

- Nachdem Sie die Taste LEVEL gedrückt haben, können Sie den (die) einzustellenden Lautsprecher auch durch Drücken der Taste \vee einstellen. (Durch Drücken der Taste \wedge wechseln die Lautsprecher in umgekehrter Reihenfolge.)

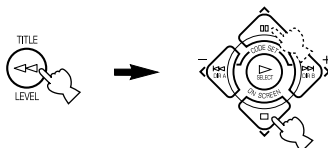

3 Drücken Sie die Taste \langle / \rangle , um den Lautsprecher-Ausgangspegel einzustellen.

- Der Steuerungsbereich für den Mittellautsprecher oder den linken und rechten hinteren Lautsprecher liegt zwischen +10 dB und -10 dB.
- Der Steuerungsbereich für den Subwoofer liegt zwischen 0 dB und -20 dB.

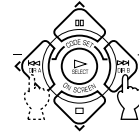

Hinweise

- Falls für den Lautsprecher-Ausgangsmodus die Einstellung NONE gewählt ist, kann der Ausgangspegel des entsprechenden Lautsprechers nicht eingestellt werden.
- Wenn Sie den Ausgangspegel mit Hilfe der Taste LEVEL einstellen, werden die Einstellungen, die Sie mit Hilfe des Prüftons gemacht haben, geändert.
- Um andere Lautsprecher als den Subwoofer einzustellen, wird das Einstellungsverfahren unter Verwendung des Prüftons empfohlen, wie auf Seite 22 beschrieben.

Speichersicherung

Die Speichersicherungsschaltung verhindert, dass die gespeicherten Daten verlorengehen, selbst wenn das Gerät auf Bereitschaftsmodus geschaltet, das Netzkabel abgetrennt oder die Stromversorgung infolge eines Stromausfalls vorübergehend unterbrochen wird. Falls das Gerät jedoch länger als eine Woche nicht mit Strom versorgt wird, werden die von Ihnen vorgenommenen Einstellungen für den Ausgangspegel der Effektlautsprecher auf die Werksvorgaben zurückgestellt. Nehmen Sie in diesem Fall die Einstellungen erneut vor.

EINSCHLAF-ZEITSCHALTUHR

Verwenden Sie diese Funktion, um dieses Gerät automatisch in den Bereitschaftsmodus zu schalten, nachdem die von Ihnen eingestellte Zeit verstrichen ist. Die Einschlaf-Zeitschaltuhr ist praktisch, wenn Sie einschlafen, während Sie eine Tonquelle wiedergeben oder aufnehmen. Die Einschlaf-Zeitschaltuhr schaltet auch die externen Komponenten, die an der (den) Netzsteckdose(n) (AC OUTLET(S)) angeschlossen sind, automatisch aus.

Die Einschlaf-Zeitschaltuhr kann nur mit der Fernbedienung eingestellt werden.

Einstellung der Einschlaf Zeitschaltuhr

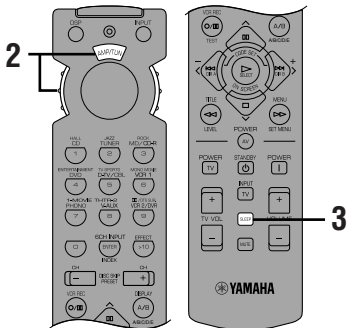

1 Wählen Sie eine Tonquelle, und beginnen Sie mit der Wiedergabe auf der Signalquellen-Komponente.

2 Stellen Sie das Einstellrad auf eine andere Position als TV ein.



3 Drücken Sie die Taste SLEEP wiederholt, um die Zeit, bis zum automatischen Ausschalten des Gerätes einzustellen.



Mit jeder Betätigung der Taste SLEEP wechselt die Anzeige auf dem Fronttafel-Display wie folgt.

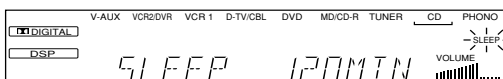
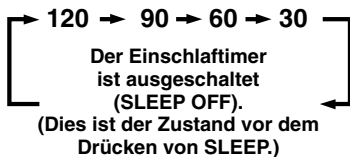

4 Die Anzeige „SLEEP“ leuchtet kurz nach der Einstellung der Einschlaf-Zeitschaltuhr auf dem Fronttafel-Display auf.

Das Display schaltet dann auf die vorherige Anzeige zurück.

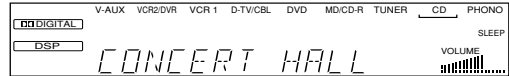

Ausschalten der Einschlaf-Zeitschaltuhr

Drücken Sie die Taste SLEEP wiederholt, bis die Anzeige „SLEEP OFF“ auf dem Fronttafel-Display erscheint.

Nach einigen Sekunden erlischt die Anzeige „SLEEP OFF“, dann erlischt die Anzeige „SLEEP“, und das Display schaltet dann auf die vorherige Anzeige zurück.



SLEEP OFF



- Die Einstellung der Einschlaf-Zeitschaltuhr kann auch gelöscht werden, indem Sie dieses Gerät durch Drücken der Taste STANDBY auf der Fernbedienung (oder der Taste STANDBY/ON an der Fronttafel) in den Bereitschaftsmodus schalten oder das Stromkabel aus der Steckdose ziehen.

FERNBEDIENUNGSFUNKTIONEN

Die mit diesem Gerät mitgelieferte Fernbedienung kann für die Steuerung dieses Gerätes und anderer Audio- und Videokomponenten von YAMAHA verwendet werden. Es ist auch möglich, die Komponenten anderer Hersteller (oder manche Komponenten von YAMAHA) zu steuern, indem Sie den geeigneten Herstellercode (d. h. ein Signal, das jedem Hersteller und jeder Komponente zugeordnet ist) an der Fernbedienung einstellen.

Hinweis

- Hinweise zu den Batterien, dem Betriebsabstand und den Bezeichnungen und Funktionen der Fernbedienung finden Sie unter den entsprechenden Bezeichnungen in dieser Bedienungsanleitung.

Einstellrad

Wählen Sie die mit der Fernbedienung zu steuernde Komponente (Position). Zum Beispiel, falls die CD-Position gewählt wird, wird die Fernbedienung auf den CD-Steuerungsmodus eingestellt, so dass der CD-Spieler bedient werden kann. Beim Drehen des Einstellrads ändert sich die eingestellte Position wie folgt:

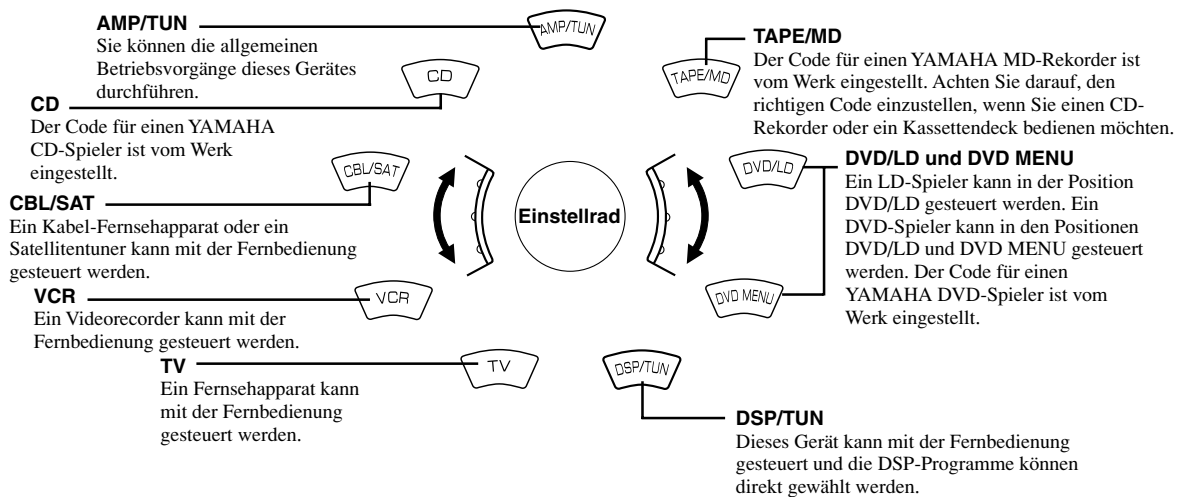

Hinweise

- Die allgemeinen Bedienungstasten auf der Fernbedienung sind verschieden, in Abhängigkeit von der Position des Einstellrads. Einzelheiten finden Sie auf den folgenden Seiten.
- Beim Versand vom Werk sind die auf Seite 46 aufgelisteten YAMAHA Herstellercodes für jede Position des Rads eingestellt. Falls Sie Ihre YAMAHA A/V-Komponente nicht bedienen können, versuchen Sie, einen anderen YAMAHA Code zu verwenden.

Allgemein benutzte Tasten in jeder Position des Einstellrads

Unabhängig von der Position des Einstellrads können Sie dieses Gerät und Ihr Fernsehgerät mit den folgenden Tasten bedienen.

Hinweis

- In der TV-Position müssen Sie den Code für Ihr Fernsehgerät eingeben, bevor Sie dieses bedienen können.

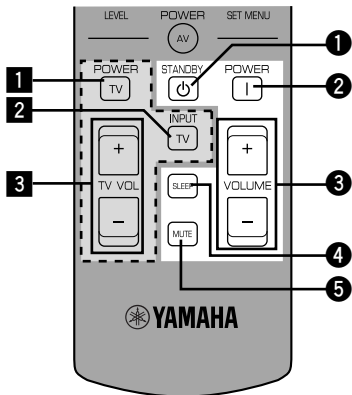

Bedienung dieses Gerätes

Siehe „Fernbedienung“.

- STANDBY
- POWER
- VOLUME +/-
- SLEEP

Hinweis

- Falls Sie den Code für Ihr Fernsehgerät eingestellt haben und das Einstellrad auf die TV-Position stellen, wird diese Taste verwendet, um die Einschlaf-Zeitschaltuhr für das Fernsehgerät einzustellen.

5 MUTE

Hinweis

- Falls Sie den Code für Ihr Fernsehgerät eingestellt haben und das Einstellrad auf die TV-Position stellen, wird diese Taste verwendet, um die Tonwiedergabe vom Fernsehgerät stummzuschalten.

Bedienung Ihres Fernsehgeräts

- TV POWER
- TV INPUT
- TV VOLUME +/-

Bedienung der Komponenten, die an dieses Gerät angeschlossen sind

Das unten stehende Beispiel beschreibt das Verfahren zur Bedienung eines YAMAHA CD-Spielers.

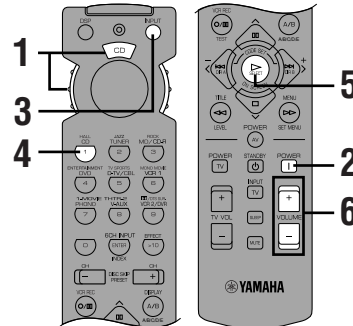

- Stellen Sie das Einstellrad auf die CD-Position.



- Schalten Sie die Stromversorgung ein.



- Drücken Sie die Taste INPUT. Die Kontrollleuchte leuchtet drei Sekunden lang auf.



- Drücken Sie die Taste CD, während die Kontrollleuchte leuchtet.



- Drücken Sie die Taste >. Siehe „Bezeichnungen und Funktionen der Tasten in jeder Position“ für Hinweise zu den Bedienungstasten des CD-Spielers.



- Stellen Sie die Lautstärke ein.



Falls Sie die Herstellercodes, die auf Seite i am Ende dieser Bedienungsanleitung aufgelistet sind, in der Fernbedienung eingestellt haben, können Sie auch die Komponenten anderer Hersteller steuern. Siehe „Einstellung der Herstellercodes“ für weitere Einzelheiten.

Bezeichnungen und Funktionen der Tasten in jeder Position

■ TAPE/MD Position (Kassettendeck, MD-Rekorder oder CD-Rekorder)

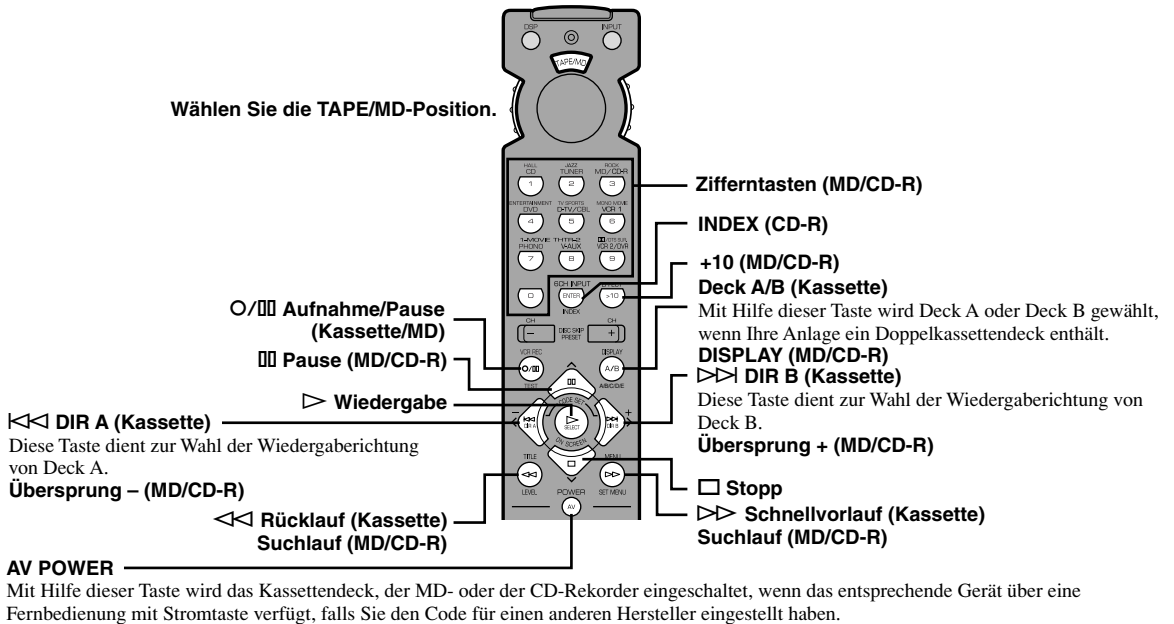

■ CD Position

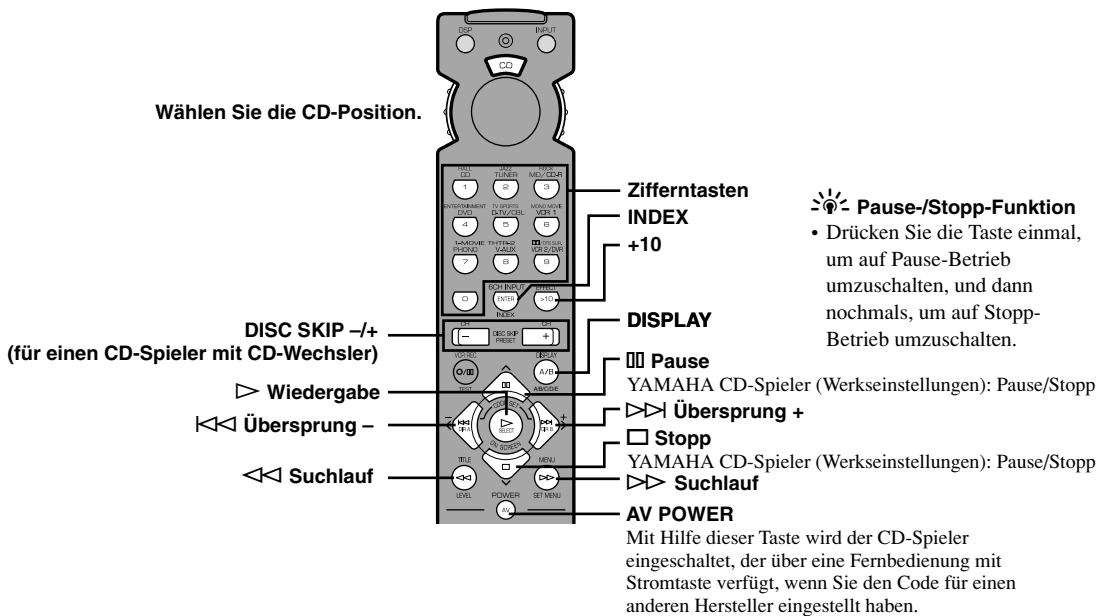

- Die dunkel schattierten Tasten sind nicht funktionsfähig, selbst wenn Sie den Herstellercode eingestellt haben.
- Je nach der von Ihnen verwendeten Komponente sind einige Tasten u. U. nicht funktionsfähig. Verwenden Sie in diesem Fall die Original-Fernbedienung, die mit Ihrer Komponente mitgeliefert wurde.

DVD/LD Position

Wählen Sie die DVD/LD-Position.

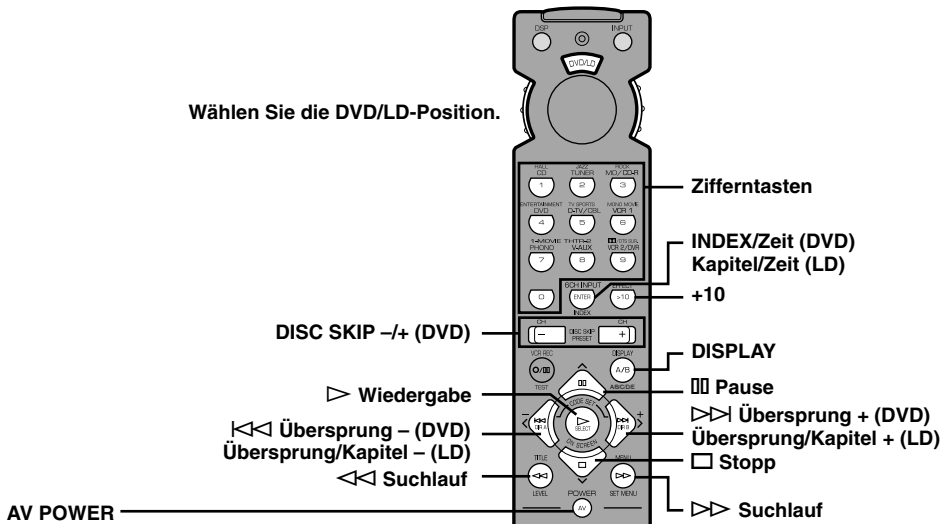

(DVD) Mit Hilfe dieser Taste wird der DVD-Spieler eingeschaltet, der über eine Fernbedienung mit Stromtaste verfügt, wenn Sie den Code für einen anderen Hersteller eingestellt haben.

(LD) Mit Hilfe dieser Taste wird der LD-Spieler eingeschaltet, der über eine Fernbedienung mit Stromtaste verfügt, wenn Sie den Code für einen anderen Hersteller eingestellt haben.

DVD MENU Position

Hinweis

- Bei einigen DVD-Spielern können die DVD MENU-Bedienungsvorgänge nicht durchgeführt werden.

Wählen Sie die DVD MENU-Position.

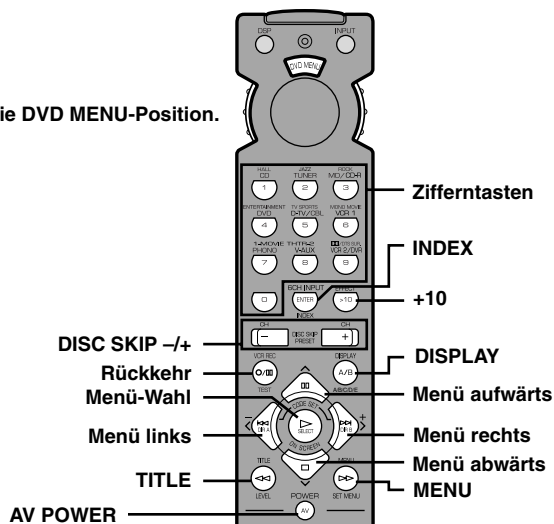

Mit Hilfe dieser Taste wird der DVD-Spieler eingeschaltet, der über eine Fernbedienung mit Stromtaste verfügt, wenn Sie den Code für einen anderen Hersteller eingestellt haben.

- Die dunkel schattierten Tasten sind nicht funktionsfähig, selbst wenn Sie den Herstellercode eingestellt haben.
- Je nach der von Ihnen verwendeten Komponente sind einige Tasten u. U. nicht funktionsfähig. Verwenden Sie in diesem Fall die Original-Fernbedienung, die mit Ihrer Komponente mitgeliefert wurde.

VCR Position

Wählen Sie die VCR-Position.

VCR REC
Drücken Sie diese Taste zweimal, um mit der Wiedergabe zu beginnen.

▷ Wiedergabe

◀◀ Rücklauf

AV POWER

Mit Hilfe dieser Taste wird ein Videorecorder eingeschaltet, der über eine Fernbedienung mit Stromtaste verfügt, wenn Sie den Code für Ihren Videorecorder eingestellt haben.

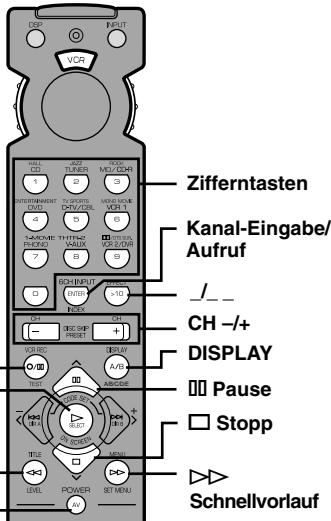

CBL/SAT Position

Wählen Sie die CBL/SAT-Position.

CH -/+

Menü-Wahl

Menü links

Aufruf

AV POWER

Mit Hilfe dieser Taste wird ein Kabel-Fernseher/Satellitentuner eingeschaltet, der über eine Fernbedienung mit Stromtaste verfügt, wenn Sie den Code für Ihren Kabel-Fernseher/Satellitentuner eingestellt haben.

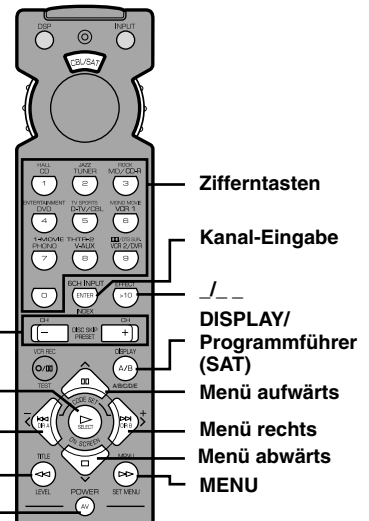

TV Position

Hinweis

- Sie können Ihren Videorecorder bedienen, wenn Sie den Code dafür in der VCR-Position eingestellt haben.

Wählen Sie die TV-Position.

VCR REC
Drücken Sie diese Taste zweimal.

▷ Videorecorder-Wiedergabe

◀◀ Videorecorder-Rücklauf

TV POWER

Mit Hilfe dieser Taste wird ein Fernsehgerät eingeschaltet, das über eine Fernbedienung mit Stromtaste verfügt, wenn Sie den Code für Ihr Fernsehgerät eingestellt haben.

TV VOL +/-

TV INPUT

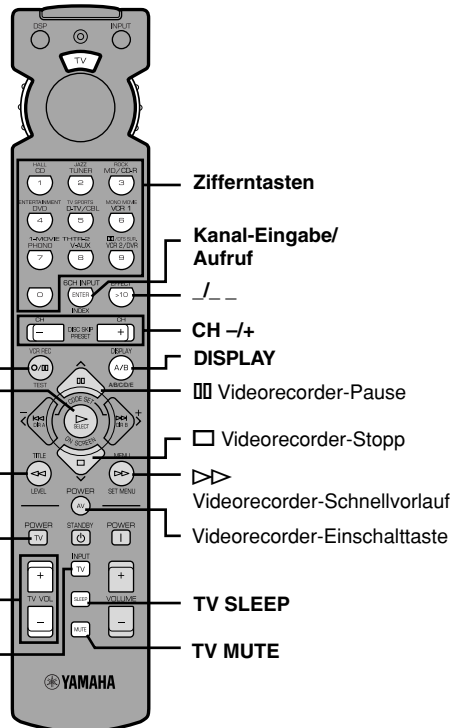

- Die dunkel schattierten Tasten sind nicht funktionsfähig, selbst wenn Sie den Herstellercode eingestellt haben.
- Je nach der von Ihnen verwendeten Komponente sind einige Tasten u. U. nicht funktionsfähig. Verwenden Sie in diesem Fall die Original-Fernbedienung, die mit Ihrer Komponente mitgeliefert wurde.

Einstellung der Herstellercodes

Sie können den Code für den Hersteller Ihres Gerätes in jeder Position des Einstellrads einstellen.

1 Schalten Sie die zu verwendende Komponente ein.

2 Stellen Sie das Einstellrad auf die gewünschte Position für die Komponente (TAPE/MD, CD, DVD/LD usw.).

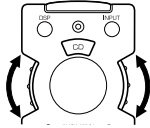

3 Halten Sie die Tasten </> gleichzeitig ungefähr vier Sekunden lang gedrückt. Die Kontrollleuchte blinkt zweimal.

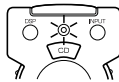
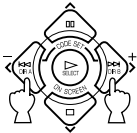

4 Geben Sie den vierstelligen Herstellercode für die zu verwendende Komponente mit den Zifferntasten ein.

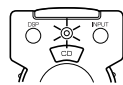
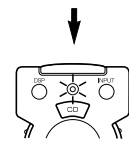
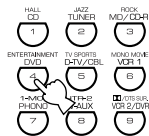

Vergewissern Sie sich, dass die Kontrollleuchte zweimal blinkt. Falls die Kontrollleuchte nicht blinkt, oder mehrmals rasch hintereinander blinkt, wiederholen Sie Schritt 3, und geben Sie den Code erneut ein.

5 Drücken Sie die Taste AV POWER (oder eine beliebige andere Taste), um zu überprüfen, ob Sie den Code korrekt eingestellt haben.

Falls Ihre Komponente nicht mit der Fernbedienung bedient werden kann, versuchen Sie, einen anderen Code für denselben Hersteller einzustellen.



Hinweise

- Sie können nur einen Code für eine Position einstellen.
- In den Positionen DVD/LD und DVD MENU: Vergewissern Sie sich, dass das Einstellrad auf die Position DVD/LD gestellt ist, bevor Sie den Code für den DVD/LD-Spieler eingeben. Sie können den Code für einen DVD-Spieler nicht einstellen, wenn das Einstellrad auf die Position DVD MENU gestellt ist. Der in der Position DVD/LD eingestellte Code wird gleichzeitig auch für die Position DVD MENU eingestellt.
- Falls Ihre Komponente auf keinen der für den Hersteller aufgelisteten Codes anspricht, falls die Komponente nicht auf die für den Hersteller aufgelisteten Codes anspricht, verwenden Sie die Fernbedienung, die mit der entsprechenden Komponente mitgeliefert wurde.

Verwendung eines zweiten (und dritten) Videorecorders

Sie können einen zweiten (und dritten) Videorecorder in den Positionen CBL/SAT und DVD MENU steuern, falls Sie keinen Kabel-Fernseher/Satellitentuner oder DVD-Spieler benutzen.

Hinweis

- Um einen zweiten (und dritten) Videorecorder in der Position DVD MENU einzustellen, müssen Sie zuerst den Code für einen LD-Spieler in der Position DVD/LD einstellen.

1 Schalten Sie den zu verwendenden Videorecorder ein.

2 Stellen Sie das Einstellrad auf die Position CBL/SAT oder DVD MENU.

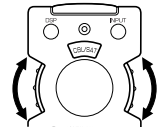

3 Halten Sie die Tasten </> gleichzeitig ungefähr vier Sekunden lang gedrückt. Die Kontrollleuchte blinkt zweimal.

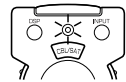
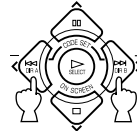

4 Geben Sie den vierstelligen Herstellercode für den zweiten (und dritten) Videorecorder mit den Zifferntasten ein. Vergewissern Sie sich, dass die Kontrollleuchte zweimal blinkt.

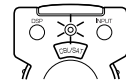
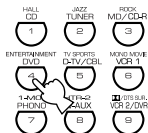

Falls die Kontrollleuchte nicht blinkt, oder aber mehrmals rasch hintereinander blinkt, wiederholen Sie Schritt 3, und geben Sie den Code erneut ein.

5 Drücken Sie die Taste AV POWER (oder eine beliebige andere Taste), um zu überprüfen, ob Sie den Code korrekt eingestellt haben.

Falls der Videorecorder nicht mit der Fernbedienung bedient werden kann, versuchen Sie, einen anderen Code für denselben Hersteller einzustellen.



Rückstellung auf die Vorgaben

- Um in allen Positionen auf die vom Werk vorgegebenen Codes zurückzukehren

1 Halten Sie die Tasten </> gleichzeitig etwa vier Sekunden lang gedrückt. Die Kontrollleuchte blinkt zweimal.

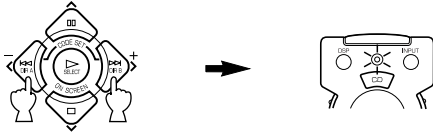

2 Geben Sie die Codenummer „9990“ ein. Vergewissern Sie sich, dass die Kontrollleuchte zweimal blinkt.

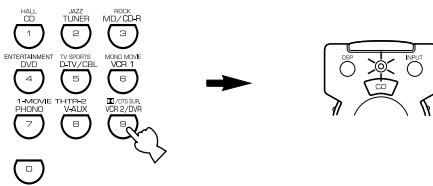

- Um in einer Position auf die vom Werk vorgegebenen Codes zurückzukehren

1 Stellen Sie das Einstellrad auf die Position für die Komponente, die auf die Vorgaben zurückgestellt werden soll.

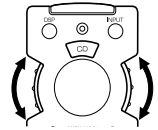

2 Halten Sie die Tasten </> gleichzeitig etwa vier Sekunden lang gedrückt. Die Kontrollleuchte blinkt zweimal.

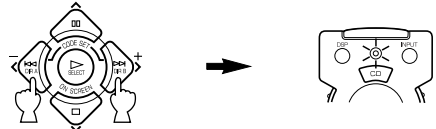

3 Geben Sie die Codenummer „0000“ ein. Vergewissern Sie sich, dass die Kontrollleuchte zweimal blinkt.

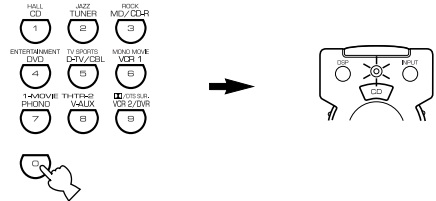

Die folgenden Codes sind als Vorgaben eingestellt.

Einstellrad-Position	Komponente	Code	Eingestellte Komponente	Eingestellter Code
TV	TV	0101		
CBL/SAT	Kabelfernsehen	0006		
VCR	Videorecorder	0002		
DVD/LD	DVD-Spieler	0008 (YAMAHA DVD-Spieler)		
CD	CD-Spieler	0005 (YAMAHA CD-Spieler)		
TAPE/MD	MD-Rekorder	0024 (YAMAHA MD-Rekorder)		

Wir empfehlen Ihnen, alle eingestellten Code-Nummern in die obige Tabelle einzutragen.

SCHALLFELDPROGRAMM

Ein digitaler Klangfeldverarbeitungsprozessor (DSP), der auf der neuesten YAMAHA-Technologie basiert, ist in diesem Gerät eingebaut. Sie können verschiedene Klangfelder für die wiedergegebene Tonquelle wählen.

Hinweis

- Wählen Sie das Klangfeld, das Ihnen am besten klingt, unabhängig vom Programmnamen und den in der untenstehenden Tabelle aufgelisteten Charakteristiken.

HiFi-DSP-Programme

■ Für Tonquellen: Nr. 1 bis Nr. 4

Nr.	Programm (Gruppe)	Unterprogramm	Beschreibung
1	CONCERT HALL	—	Eine große, runde Konzerthalle mit reichen Klangeffekten. Starke Reflexionen von allen Richtungen betonen die Ausdehnung des Klangs. Das Schallfeld weist eine große Präsenz auf, und Ihr virtueller Sitz befindet sich in der Mitte, nahe an der Bühne.
2	JAZZ CLUB	—	Dies ist das Schallfeld an der Bühne in dem berühmten New Yorker Jazzklub „The Bottom Line“. Er bietet Platz für etwa 300 Zuhörer an der linken und rechten Seite, in einem Schallfeld, das realen und vibranten Sound bietet.
3	ROCK CONCERT	—	Das ideale Programm für lebendige, dynamische Rockmusik. Die Daten für dieses Programm wurden im „heißesten“ Rockklub in Los Angeles aufgezeichnet. Der virtuelle Sitz des Hörers befindet sich links in der Mitte der Halle.
4	ENTERTAINMENT	DISCO	Dieses Programm kreiert wiederum das akustische Umfeld einer lebensfrohen Disco im Herzen einer Großstadt. Der Ton ist dicht und hoch konzentriert. Das Programm wird auch durch einen energiereichen „Sofort“-Klang gekennzeichnet.
		5CH STEREO	Durch die Verwendung dieses Programms wird der Hörbereich, von der Hörposition aus betrachtet, erweitert. Dieses Schallfeld eignet sich besonders für die Hintergrundmusik auf Partys.

Hinweis

- Vom linken und rechten Hauptlautsprecher wird ein Nachhall (Klangeffekte) für die Erzielung eines Klangfeldes und unverarbeitete Stereotöne ausgegeben. Der Ton wird nicht über den Mittellautsprecher ausgegeben. (Der Ton wird ausgegeben, wenn eines dieser Programme gewählt wird, während eine Tonquelle mit Dolby Digital- oder DTS-Codierung wiedergegeben wird. Falls 5CH STEREO gewählt wird, wird der Ton, unabhängig von der Eingangsquelle, über alle Lautsprecher wiedergegeben.)

CINEMA DSP-Programme

■ Für Ton- und Bildquellen: Nr. 4 bis Nr. 6

Nr.	Programm (Gruppe)	Unterprogramm	Beschreibung
4	ENTERTAINMENT	GAME	Dieses Programm fügt dem Ton von Videospiele ein tiefes und räumliches Gefühl hinzu.
5	TV SPORTS	—	Obwohl das Präsenz-Schallfeld relative eng ist, verwendet das Surround-Schallfeld das Schallumfeld einer großen Konzerthalle. Mit Hilfe dieses Programms können Sie die Wiedergabe von verschiedenen Fernsehprogrammen, z. B. Nachrichten, Varietees, Musikprogramme oder Sportprogramme genießen. Bei der Stereoübertragung einer sportlichen Veranstaltung, befindet sich der Kommentator in einer zentralen Position, und die Rufe des Publikums sowie die Atmosphäre im Stadion wird über den Surround-Kanal wiedergegeben, wobei ihre Ausbreitung im Hintergrund genau beibehalten wird.
6	MONO MOVIE	—	Dieses Programm ist für die Wiedergabe von Bildquellen (z. B. alte Filme) in Mono vorgesehen. Das Programm erzeugt den optimalen Nachhall, um nur mit Hilfe des Präsenz-Schallfelds die nötige Klangtiefe zu erzeugen.

■ Für Filmprogramme: Nr. 7 bis. Nr. 9

Nr.	Programm (Gruppe)	Unterprogramm		Eingangsquelle	Beschreibung
7	MOVIE THEATER 1	SPECTACLE (Spektakel)	70 mm SPECTACLE	Analog, PCM, Dolby Digital in 2 Kanälen	Dieses Programm kreiert ein extrem breites Klangfeld eines 70-mm-Kinos. Es reproduziert genau die Klangquelle in allen Details, wodurch das Video und die Schallfelder unglaublich realistisch wirken. Dieses Programm ist ideal für jede Videoquelle geeignet, die Dolby Surround-, Dolby Digital- oder DTS-Codierung aufgezeichnet ist (besonders für große Filmproduktionen).
			DGTL SPECTACLE	Dolby Digital (5.1-Kanal)	
			DTS SPECTACLE	DTS	
		SCI-FI	70 mm SCI-FI	Analog, PCM, Dolby Digital in 2 Kanälen	Dieses Programm reproduziert den Dialog und die Klangeffekte in der neuesten Klangform von Science-Fiction-Filmen. Es erzeugt einen breiten und offenen filmischen Raum in der Stille. Sie können Science-Fiction-Filme in einem Klangfeld für virtuellen Raum mit Hilfe von Tonträgern genießen, die mit Dolby Surround-, Dolby Digital- oder DTS-Codierung aufgezeichnet sind und die fortgeschrittenste Tontechnik verwenden.
			DGTL SCI-FI	Dolby Digital (5.1-Kanal)	
			DTS SCI-FI	DTS	
8	MOVIE THEATER 2	ADVENTURE (Abenteuer)	70 mm ADVENTURE	Analog, PCM, Dolby Digital in 2 Kanälen	Dieses Programm ist ideal für die präzise Reproduktion des Klangs der neuesten 70-mm-Filme mit Mehrkanal-Tonspur geeignet. Die Schallfelder werden an die der modernsten Kinos angeglichen; so dass der Nachhall des Schallfeldes selbst möglichst begrenzt wird.
			DGTL ADVENTURE	Dolby Digital (5.1-Kanal)	
			DTS ADVENTURE	DTS	
		GENERAL (Allgemeines)	70 mm GENERAL	Analog, PCM, Dolby Digital in 2 Kanälen	Dieses Programm dient für die Reproduktion von 70-mm- und anderen Filmen mit Mehrkanal-Tonspur und zeichnet sich durch ein weiches und ausgedehntes Schallfeld aus. Das Präsenz-Schallfeld ist relativ schmal. Es dehnt sich räumlich rund um und bis zum Bildschirm aus, wodurch der Effekt der Konversationen eingeschränkt wird, ohne an Klarheit zu verlieren. In einem Surround-Schallfeld klingt die Harmonie der Musik oder eines Chors besonders schön in einem weiten Raum im hinteren Bereich des Schallfelds.
			DGTL GENERAL	Dolby Digital (5.1-Kanal)	
			DTS GENERAL	DTS	
9	Dolby Digital/DTS SURROUND	NORMAL	PRO LOGIC/NORMAL	Analog, PCM, Dolby Digital in 2 Kanälen	Der eingebaute Decoder reproduziert die Klänge und Klangeffekte der verschiedenen Signalquellen präzise. Der hocheffiziente Decodierprozess verbessert den Crosstalk und die Kanaltrennung und macht die Klangpositionierung präziser. In diesem Programm ist der digitale Schallfeldprozessor nicht eingeschaltet.
			DOLBY DIGITAL/NORMAL	Dolby Digital (5.1-Kanal)	
			DTS DIGITAL SUR./NORMAL	DTS	
		ENHANCED (Verbessert)	PRO LOGIC/ENHANCED	Analog, PCM, Dolby Digital in 2 Kanälen	Dieses Programm simuliert mehrere Surround-Lautsprechersysteme von 35-mm-Kinosälen auf ideale Weise. Die Dolby Pro Logic-, Dolby Digital- oder DTS-Decodierung und die digitale Schallfeldverarbeitung kreieren präzise Effekte, ohne die Orientierung des Original-Klangs zu ändern. Die von diesem Schallfeld erzeugten Surround-Effekte umschlingen den Betrachter auf natürliche Weise von hinten nach links und rechts und gegen den Bildschirm.
			DOLBY DIGITAL/ENHANCED	Dolby Digital (5.1-Kanal)	
			DTS DIGITAL SUR./ENHANCED	DTS	

Hinweise

- Die Anzeige „ DSP “ leuchtet nicht auf, wenn Sie das Unterprogramm „NORMAL“ des Programms /DTS SURROUND wählen.
- Falls der Eintrag „1A CENTER SP“ im SET MENU auf NONE eingestellt ist, erfolgt keine Tonwiedergabe über den Mittellautsprecher.
- Der Effektklang wird von den Hauptlautsprechern ausgegeben, wenn eine Mono-Signalquelle mit den CINEMA DSP- Programmgruppen 4 (GAME) und 5 bis 8 wiedergegeben wird.

■ KINO 1 und 2

Die meisten im Handel erhältlichen Kinofilm-Tonträger verwenden mit Dolby Surround Matrix verarbeitete und auf den linken und rechten Spuren abgespeicherte Ton-Informationen für vier Kanäle (linker, mittlerer, rechter und Surround-Kanal). Diese Signale werden vom Dolby Pro Logic-Decoder verarbeitet. Die Kino-Programme sind so ausgelegt, dass sie die räumlichen und delikaten Nuancen des Klangs neu kreieren können, die während des Codierungs- und Decodierungsprozesses verloren gehen können.

Die auf 70-mm-Filmen verwendeten Sechs-Kanal-Tonspuren erzeugen eine präzise Schallfeld-Ortung und einen reichen, tiefen Klang ohne Verwendung der Matrix-Verarbeitung. Die 70-mm-Film-Programme dieses Gerätes bieten die gleiche Klangqualität und die gleiche Klangortung wie die Sechs-Kanal-Tonspuren.

Wenn die Eingangsquelle eine analoge Tonquelle, eine Quelle mit Pulscode-Modulation oder eine Dolby Digital 2-Kanal-Tonquelle ist

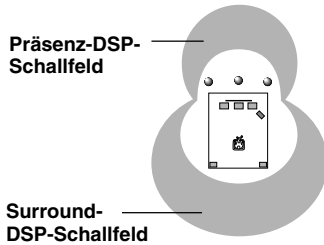

Diese Programme drücken ein gewaltiges Schallfeld und einen großen Surround-Effekt aus. Sie geben dem Klang auch die nötige Tiefe von den Hauptlautsprechern, um den realistischen Klang eines Dolby Stereo-Kinos nachzubilden.

70 mm SPECTACLE

70 mm SCI-FI

70 mm ADVENTURE

70 mm GENERAL

Der eingebaute Dolby Digital- oder DTS-Decoder bringt den für Kinos ausgelegten professionellen Klang in Ihr Heim. Mit dem Kino-Programm dieses Gerätes können Sie den dynamischen Klang neu kreieren, der Ihnen unter Verwendung der Dolby Digital- oder DTS-Technologie das Gefühl eines öffentlichen Kinos in Ihrem Wohnzimmer verleiht.

Wenn die Eingangsquelle eine Dolby Digital-Codierung (5.1-Kanal) oder DTS-Codierung (Tri-Field CINEMA DSP) aufweist

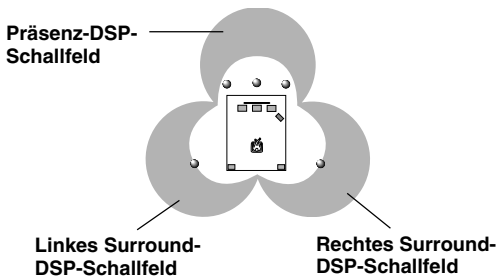

Diese Programme verwenden den DSP-Prozess mit drei Schallfeldern von YAMAHA an jedem der Dolby Digital- oder DTS-Signale für die vorderen Kanäle sowie den linken und rechten Surround-Kanal. Diese Verarbeitung ermöglicht es diesem Gerät, ein immenses Schallfeld und den Surround-Ausdruck eines mit Dolby Digital oder DTS ausgerüsteten Kinos neu zu kreieren, ohne die klare Trennung aller Kanäle aufzugeben.

DGTL SPECTACLE

DTS SPECTACLE

DGTL SCI-FI

DTS SCI-FI

DGTL ADVENTURE

DTS ADVENTURE

DGTL GENERAL

DTS GENERAL



- Falls ein Dolby Digital- oder DTS-Signal eingegeben wird, wenn der Eingangsmodus auf AUTO eingestellt ist, schaltet das DSP-Programm bei der Wiedergabe automatisch auf das Dolby Digital-Schallfeld oder das DTS-Schallfeld um.

EDITIEREN DER SCHALLFELDPROGRAMM-PARAMETER

Was ist ein Schallfeld?

Was den reichen, vollen Klang eines lebendigen Instruments erzeugt, sind die zahlreichen Reflexionen von den Wänden eines Zimmers. Zusätzlich zur Tatsache, dass der Klang dadurch „lebendig“ wird, ermöglichen es uns diese Reflexionen, den Aufstellungsort des Gerätes ausfindig zu machen sowie Größe und Form des Zimmers, in dem wir uns befinden, zu erkennen.

■ Elemente eines Schallfeldes

In jedem Umfeld gibt es zusätzlich zum direkten Schalleinfall, der vom Gerät direkt auf unser Ohr trifft, auch zwei verschiedene Arten von Reflexionen, deren Kombination erst das Schallfeld ergibt:

Frühzeitige Reflexionen

Der reflektierte Schall erreicht unser Ohr sehr schnell (50 bis 100 Millisekunden nach dem direkten Schall), nachdem er von einer einzigen Fläche reflektiert wurde — zum Beispiel von der Decke oder einer Wand. Diese Reflexionen fallen für jedes Umfeld in spezifische Muster und bieten unseren Ohren entscheidende Informationen. Die frühzeitigen Informationen fügen dem direkten Schall eigentlich Klarheit hinzu.

Nachhall

Der Nachhall wird durch die Reflexionen von mehreren Flächen erzeugt — Wänden, Decke, Hinterseite des Zimmers —, die so zahlreich sind, dass sie in der Form eines sogenannten klanglichen „Nachglimmens“ zusammenfallen. Sie sind ungerichtet und reduzieren die Klarheit des direkten Schalls.

Der direkte Schall, die frühzeitigen Reflexionen und der nachfolgende Nachhall tragen zusammen dazu bei, dass wir die subjektive Größe und Form eines Zimmers bestimmen können, und es sind diese Informationen, die ein Schallfeldprozessor reproduziert, um Schallfelder zu erzeugen.

Falls Sie in Ihrem Hörraum die frühzeitigen Reflexionen und den nachfolgenden Nachhall erzeugen könnten, wären Sie in der Lage, Ihr eigenes Hörumfeld zu erzeugen. Die akustischen Gegebenheiten Ihres Hörraums könnten so geändert werden, dass sie denen eines Konzertsaals, einer Tanzfläche oder eines Raums von praktisch jeder Größe ähneln. Diese Fähigkeit, Schallfelder nach Wunsch zu erzeugen, ist es eben, wozu ein digitaler Schallfeldprozessor von YAMAHA in der Lage ist.

Schallfeldprogramm-Parameter

DSP-Programme bestehen aus einigen Parametern, die die scheinbare Raumgröße, die Nachhallzeit, den Abstand von Ihnen zum aufführenden Künstler usw. bestimmen. In jedem Programm sind diese Parameter mit Werten eingestellt, die von YAMAHA genau errechnet worden sind, um ein für das entsprechende Programm einzigartiges Schallfeld zu erzeugen.

Es ist ratsam, die DSP-Programme zu verwenden, ohne die Werte der Parameter zu ändern. Jedoch ermöglicht es Ihnen dieses Gerät, Ihre eigenen Schallfelder zu erzeugen. Beginnend mit einem der eingebauten Programme, können Sie dann die Parameter nach Wunsch einstellen.

Jedes DSP-Programm hat einen Satz an Parametern, die Ihnen die Abänderung der Eigenschaften des akustischen Umfelds ermöglichen, damit Sie genau die von Ihnen gewünschten Effekte erzielen können. Diese Parameter entsprechen den zahlreichen natürlichen akustischen Faktoren, die das Schallfeld in einer wirklichen Konzerthalle oder einem anderen Hörumfeld erzeugen. So bestimmt zum Beispiel die Größe des Hörraums die Länge der Zeit zwischen den frühzeitigen Reflexionen. Der Parameter „ROOM SIZE“ (Zimmergröße), der in vielen DSP-Programmen angeboten wird, verändert die zeitliche Abstimmung zwischen diesen Reflexionen und somit die Form des „Zimmers“, in dem Sie die Wiedergabe genießen. Zusätzlich zur Zimmergröße, haben auch die Form des Hörraums und die Eigenschaften seiner Flächen einen bedeutenden Einfluss auf den gehörten Klang. Flächen, die den Klang absorbieren, sorgen zum Beispiel dafür, dass die Reflexionen und der Nachhall schneller verklingen, während stark reflektierende Flächen zu einem längeren Anhalten der Reflexionen führen. Die Parameter des digitalen Schallfeldes ermöglichen Ihnen die Steuerung dieser und vieler anderer Faktoren, die zu Ihrem persönlichen Schallfeld beitragen. Sie können somit das Schallumfeld von Konzerthallen, Theatersälen usw. „neu gestalten“, das Ihnen angeboten wird, damit Sie ein auf Ihre Wünsche zurechtgeschchnittenes, kundenspezifisches Schallumfeld erzeugen können, das genau zu Ihrer Laune und der wiedergegebenen Musik passt.

Siehe „Beschreibungen der Schallfeld-Parameter“.

Änderung der Parametereinstellungen

Obwohl Sie mit den für das Klangfeldprogramm voreingestellten Parametern eine gute Klangqualität bei der Wiedergabe genießen können, ist es auch möglich, das Klangfeldprogramm Ihren Wünschen gemäß abzuändern, damit es besser zur Eingangsquelle oder zu den akustischen Gegebenheiten Ihres Hörraums passt.

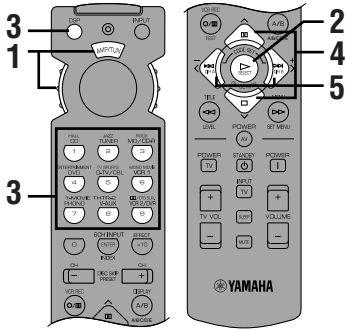

1 Stellen Sie das Einstellrad auf die Position **DSP/TUN** (oder **AMP/TUN**).



2 Schalten Sie Ihren Videomonitor ein, und drücken Sie die Taste **ON SCREEN**, um das vollständige Display zu wählen.

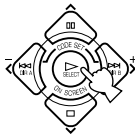

3 Wählen Sie ein DSP-Programm, das Sie einstellen möchten.

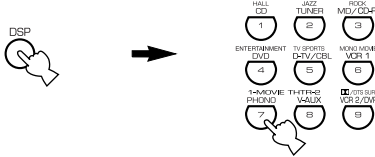

Programm-Nr. Programmbezeichnung (Gruppe)

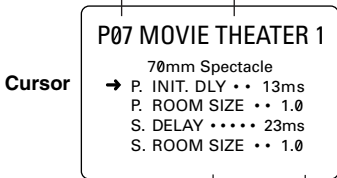

Parameter

Beispiel für MOVIE THEATER 1

4 Drücken Sie die Taste \wedge/\vee , um den entsprechenden Parameter zu wählen.

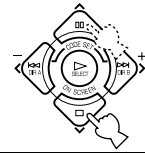

5 Drücken Sie die Taste $</>$, um den Wert des Parameters zu ändern.

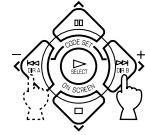

• Wenn Sie den Parameter auf einen Wert einstellen, der vom werkseitig eingestellten Wert abweicht, erscheint ein Asterisk (*) neben der Bezeichnung des Parameters auf dem Monitorbildschirm.

6 Wiederholen Sie die obigen Schritte 3 bis 5, um ggf. andere Parameter des Programms zu ändern.

Speichersicherung

Die Speichersicherungsschaltung verhindert, dass die gespeicherten Daten verlorengehen, selbst wenn das Gerät auf Bereitschaftsmodus geschaltet, das Netzkabel abgetrennt oder die Stromversorgung infolge eines Stromausfalls vorübergehend unterbrochen wird. Falls das Gerät jedoch länger als eine Woche nicht mit Strom versorgt wird, werden die editierten Parameter auf die Werksvorgaben zurückgestellt. Editieren Sie in diesem Fall die Parameterwerte erneut.

Rückstellen eines Parameters auf den werkseitig voreingestellten Wert

Wählen Sie den Parameter, den Sie zurückstellen möchten. Halten Sie dann die Taste $<$ oder $>$ gedrückt, bis der Wert vorübergehend am werkseitig voreingestellten Wert anhält. Möglicherweise erlischt der Asterisk (*) neben der Parameterbezeichnung am Videomonitor.

Hinweise

- Die verfügbaren Parameter können vielleicht auf mehr als einer Bildschirmanzeige-Seite (OSD-Seite) für die gleichen Programme angezeigt werden. Um durch die Seiten zu blättern, drücken Sie die Taste \wedge/\vee .
- Sie können die Parameterwerte nicht ändern, wenn der Eintrag „10 MEMORY GUARD“ im SET MENU auf ON eingestellt ist. Falls Sie die Parameterwerte ändern möchten, stellen Sie den Eintrag „10 MEMORY GUARD“ im SET MENU auf OFF.

Beschreibungen der Schallfeld-Parameter

Sie können die Werte bestimmter Schallfeld-Parameter so einstellen, dass die Schallfelder in Ihrem Hörraum wieder genau kreiert werden.

Hinweis

- Nicht alle der folgenden Parameter sind in jedem Programm enthalten.

■ INIT.DLY (Initial Delay = Anfängliche Verzögerung) (P.INIT.DLY — für das Präsenz-Schallfeld)

Funktion: Dieser Parameter ändert den wahrgenommenen Abstand von der Tonquelle, indem die Verzögerung zwischen dem direkten Ton und der ersten vom Hörer wahrgenommenen Reflexion eingestellt wird.

Steuerungsbereich: 1 bis 99 Millisekunden

Beschreibung: Je kleiner der Wert, um so näher erscheint die Tonquelle zum Hörer. Je größer der Wert, um so größer erscheint die wahrgenommene Entfernung. Für einen kleinen Raum sollten Sie diesen Parameter auf einen kleinen Wert und für einen großen Raum auf einen großen Wert einstellen.

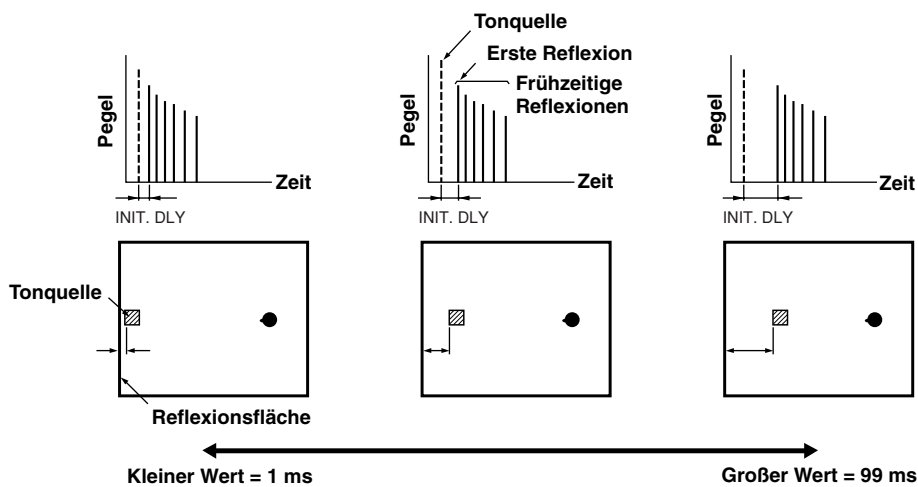

■ ROOM SIZE (Raumgröße) (P.ROOM SIZE — für das Präsenz-Schallfeld)

Funktion: Dieser Parameter stellt die wahrnehmbare Größe des Surround-Schallfeldes ein. Je größer der Wert, um so größer wird das Surround-Schallfeld.

Steuerungsbereich: 0,1 bis 2,0

Beschreibung: Da der Ton wiederholt in einem Raum reflektiert wird, kommt es mit zunehmender Größe der Halle dazu, dass die Zeit zwischen dem ursprünglich reflektierten Ton und den nachfolgenden Reflexionen zunimmt. Durch Steuerung der Zeit zwischen den reflektierten Tönen können Sie die wahrnehmbare Größe des virtuellen Saales ändern. Falls Sie diesen Parameter von 1 auf 2 ändern, wird die scheinbare Länge des Raumes verdoppelt.

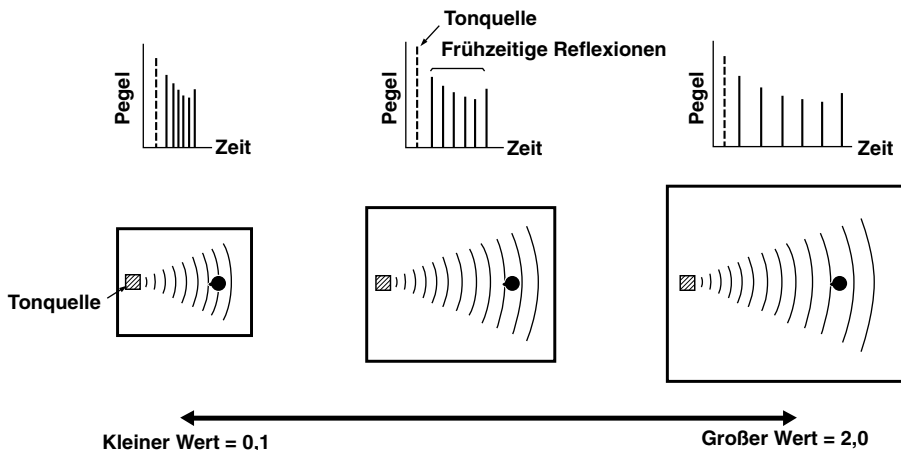

■ LIVENESS (Lebendigkeit)

Funktion: Dieser Parameter stellt das Reflexionsvermögen der virtuellen Wände in der Halle ein, indem die Rate des Abklingens der frühzeitigen Reflexionen geändert wird.

Steuerungsbereich: 0 bis 10

Beschreibung: Die frühzeitigen Reflexionen einer Tonquelle klingen in einem Raum mit akustisch absorbierenden Wandflächen viel schneller ab als in einem Raum mit stark reflektierenden Wänden. Ein Raum mit akustisch absorbierenden Flächen wird als „tot“ bezeichnet, wogegen ein Raum mit stark reflektierenden Flächen als „lebendig“ eingestuft wird. Der „LIVENESS“-Parameter lässt Sie die Abklingrate der frühzeitigen Reflexionen und damit die „Lebendigkeit“ des Raumes einstellen.

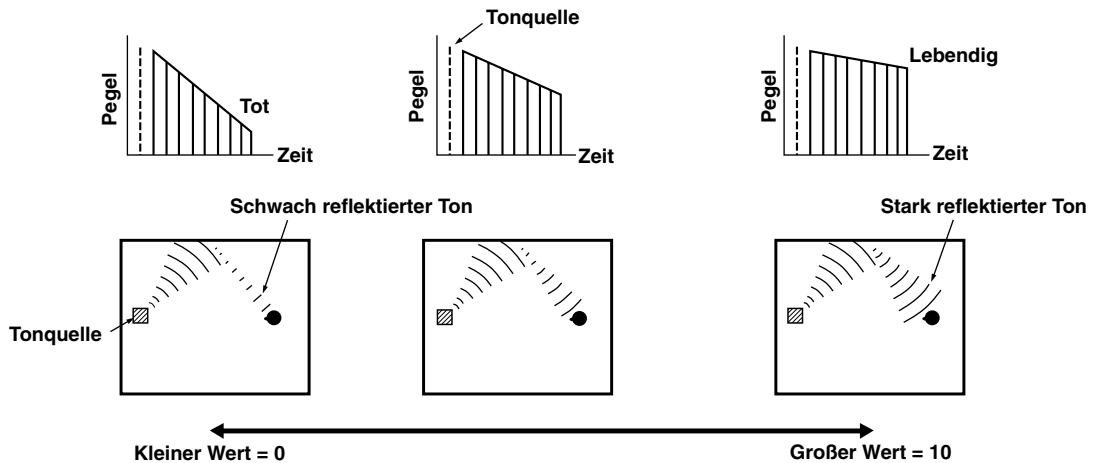

■ S.DELAY (Surround Delay = Surround-Verzögerung)

Funktion: Dieser Parameter stellt die Verzögerung zwischen dem direkten Ton und der ersten Reflexion im Surround-Schallfeld ein.

Steuerungsbereich: 0 bis 49 Millisekunden (Der Bereich hängt von dem Digitalformat ab.)

■ S.INIT.DLY (Surround Initial Delay = Anfängliche Surround-Verzögerung)

Funktion: Dieser Parameter stellt die Verzögerung zwischen dem direkten Ton und der ersten Reflexion der Surround-Seite des Schallfeldes ein. Sie können diesen Parameter nur dann einstellen, wenn mindestens zwei vordere Kanäle und zwei hintere Kanäle verwendet werden.

Steuerungsbereich: 1 bis 49 Millisekunden

■ **S.ROOM SIZE (Surround Room Size = Surround-Raumgröße)**

Funktion: Dieser Parameter stellt die wahrnehmbare Größe des Surround-Schallfeldes ein.
Steuerungsbereich: 0,1 bis 2,0

■ **S.LIVENESS (Surround Liveness = Surround-Lebendigkeit)**

Funktion: Dieser Parameter stellt das wahrnehmbare Reflexionsvermögen der virtuellen Wände im Surround-Schallfeld ein.
Steuerungsbereich: 0 bis 10

■ **CT.DELAY (Center Delay = Mittlere Verzögerung)**

Funktion: Diese Parameter stellen die Klangverzögerung für jeden Kanal im 5-Kanal-Stereomodus ein.
Steuerungsbereich: 0 bis 50 Millisekunden

■ **LS.DELAY (Left Surround Delay = Linke Surround-Verzögerung)**

Funktion: Diese Parameter stellen die Klangverzögerung für jeden Kanal im 5-Kanal-Stereomodus ein.
Steuerungsbereich: 0 bis 50 Millisekunden

■ **RS.DELAY (Right Surround Delay = Rechte Surround-Verzögerung)**

Funktion: Diese Parameter stellen die Klangverzögerung für jeden Kanal im 5-Kanal-Stereomodus ein.
Steuerungsbereich: 0 bis 50 Millisekunden

FEHLERSUCHE

Sehen Sie in der folgenden Tabelle nach, wenn dieses Gerät nicht richtig funktioniert. Falls das auftretende Problem in der folgenden Tabelle nicht aufgeführt ist oder die vorgeschlagenen Abhilfemaßnahmen nicht helfen, schalten Sie die Stromversorgung aus, und wenden Sie sich an Ihren YAMAHA-Fachhändler oder an eine Kundendienststelle.

■ Allgemeines

Problem	Mögliche Ursache	Abhilfe	Siehe Seite
Dieses Gerät wird nicht eingeschaltet, wenn Sie die Taste STANDBY/ON (oder POWER) drücken, oder kehrt bald nach dem Einschalten der Stromversorgung plötzlich in den Bereitschaftsmodus zurück.	Der Netzstecker ist nicht oder nur teilweise in die Netzdose eingesteckt.	Stecken Sie den Netzstecker richtig ein.	19
	Der Wahlschalter IMPEDANCE SELECTOR an der Rückseite ist nicht richtig eingestellt.	Stellen Sie den Schalter vollends nach links oder rechts, während sich dieser Verstärker im Bereitschaftsmodus befindet.	19
	Die Schutzschaltung wurde aktiviert.	Achten Sie darauf, dass alle Lautsprecherkabel richtig an dieses Gerät und an die-Lautsprecher angeschlossen sind und die einzelnen Drähte nur die entsprechenden Schraubklemmen berühren.	16, 17
Keine Bildschirm-Anzeige.	Für die Bildschirm-Anzeige ist die Einstellung „DISPLAY OFF“ gewählt.	Wählen Sie den vollständigen oder den verkürzten Anzeigemodus.	20
	Die Einstellung BLUE BACK unter „9 DISPLAY SET“ im SET MENU ist auf OFF eingestellt, und es liegt kein Videosignaleingang an diesem Gerät an.	Stellen Sie BLUE BACK auf AUTO ein, damit die Bildschirm-Anzeige jederzeit angezeigt wird.	37
Kein Ton und/oder kein Bild.	Es liegt ein fehlerhafter Eingangs- oder Ausgangs-Kabelanschluss vor.	Schließen Sie die Stecker der Audiokabel richtig an. Falls das Problem weiterhin besteht, sind vielleicht die Kabel defekt.	12 – 15
	Falsche Eingangsquelle.	Wählen Sie die entsprechende Eingangsquelle mit der Taste INPUT </> oder 6CH INPUT (oder den Eingangswahltasten).	24
	Die Lautsprecherschlüsse sind nicht richtig angeschlossen.	Sichern Sie die Anschlüsse.	16, 17
	Die zu verwendenden Hauptlautsprecher sind falsch gewählt worden.	Wählen Sie die zu verwendenden Hauptlautsprecher durch Drücken der Taste SPEAKERS A und/oder B.	24
	Die Lautstärke ist zu niedrig eingestellt.	Stellen Sie die Lautstärke höher ein.	25
	Die Lautstärke ist stummgeschaltet.	Drücken Sie die Taste MUTE oder eine beliebige Bedienungstaste, um die Stummschaltung aufzuheben, und stellen Sie dann die Lautstärke ein.	25
	Andere als PCM-Audio-, Dolby Digital- oder DTS-Digitalsignale werden durch die Wiedergabe einer CD-ROM usw. an diesem Gerät eingespeist.	Geben Sie eine Signalquelle wieder, deren Signale dieses Gerät reproduzieren kann.	—
Das Bild wird nicht angezeigt.	Videoausgang und -eingang sind an verschiedenartige Videobuchsen angeschlossen.	Führen Sie die Anschlüsse sowohl für den Eingang als auch für den Ausgang mit Buchsen derselben Art durch (für gemischtartige Signale, S-VIDEO oder Komponenten).	14, 15
Der Ton verstummt plötzlich.	Die Schutzschaltung wurde auf Grund eines Kurzschlusses usw. aktiviert.	Überprüfen Sie, ob der Wahlschalter IMPEDANCE SELECTOR auf die geeignete Position gestellt ist, und schalten Sie das Gerät dann wieder ein.	19
		Überprüfen Sie, dass sich die Lautsprecherkabel nicht berühren, und schalten Sie das Gerät dann wieder ein.	16, 17
	Die Einschlaf-Zeitschaltuhr wurde aktiviert.	Schalten Sie das Gerät ein, und beginnen Sie erneut mit der Wiedergabe der Signalquelle.	39
	Die Wiedergabe ist stummgeschaltet.	Drücken Sie die Taste MUTE oder eine beliebige Bedienungstaste, um die Stummschaltung aufzuheben, und stellen Sie die Lautstärke nach Wunsch ein.	25

Problem	Mögliche Ursache	Abhilfe	Siehe Seite
Die Wiedergabe erfolgt nur vom Lautsprecher auf einer Seite.	Fehlerhafte Kabelanschlüsse.	Schließen Sie die Kabel richtig an. Falls das Problem weiterhin besteht, sind vielleicht die Kabel defekt.	12 – 17
Kein Ton von den Effekt-Lautsprechern.	Der Schalleffekt ist ausgeschaltet.	Drücken Sie die Taste EFFECT, um den Schalleffekt einzuschalten.	29
	Ein DSP-Programm mit Dolby Surround-, Dolby Digital- oder DTS-Decodierung wird mit Material verwendet, das nicht mit Dolby Surround, Dolby Digital oder DTS codiert ist.	Wählen Sie ein anderes DSP-Programm.	47, 48
	Ein Digitalsignal mit einer Abtastfrequenz von 96 kHz wird in dieses Gerät eingespeist.		25
Kein Ton vom Mittellautsprecher.	Der Ausgangspegel des Mittellautsprechers ist auf den Mindestwert eingestellt.	Erhöhen Sie den Ausgangspegel des Mittellautsprechers.	38
	Für den Eintrag „1A CENTER SP“ im SET MENU ist die Einstellung NONE gewählt.	Wählen Sie den geeigneten Modus für Ihren Mittellautsprecher.	32
	Eines der Hi-Fi-DSP-Programme (1 bis 4) wurde gewählt.	Wählen Sie ein anderes DSP-Programm.	47, 48
	Die Tonquelle, deren Signal mit Dolby Digital oder DTS codiert ist, weist kein Mittelkanalsignal auf.		—
Kein Ton von den hinteren Lautsprecher.	Der Ausgangspegel der hinteren Lautsprecher ist auf den Mindestwert eingestellt.	Erhöhen Sie den Ausgangspegel der hinteren Lautsprecher.	38
	Im Programm 9 wird eine Mono-Signalquelle wiedergegeben.	Wählen Sie ein anderes DSP-Programm.	47, 48
Kein Ton vom Subwoofer.	Für den Eintrag „1D LFE/BASS OUT“ im SET MENU ist die Einstellung MAIN gewählt, wenn ein Dolby Digital- oder DTS-Signal wiedergegeben wird.	Wählen Sie die Einstellung SWFR oder BOTH.	34
	Für den Eintrag „1D LFE/BASS OUT“ im SET MENU ist die Einstellung SWFR oder MAIN gewählt, wenn eine 2-Kanal-Signalquelle wiedergegeben wird.	Wählen Sie die Einstellung BOTH.	34
	Die Signalquelle enthält keine niedrigen Basssignale (90 Hz oder tiefer).		—
Schlechte Bassreproduktion.	Der Eintrag „1D LFE/BASS OUT“ im SET MENU ist auf SWFR oder BOTH gestellt, und Ihr System verfügt nicht über einen Subwoofer.	Wählen Sie die Einstellung MAIN.	34
	Die Wahl des Ausgangsmodus für jeden Kanal (Haupt-, Mittel- und hintere Lautsprecher) im SET MENU stimmt nicht mit Ihrer Lautsprecherkonfiguration überein.	Wählen Sie den entsprechenden Ausgangsmodus für jeden Kanal, beruhend auf der Größe der Lautsprecher in Ihrer Konfiguration.	32, 33
Ein „Brummen“ ist zu hören.	Fehlerhafte Kabelanschlüsse.	Schließen Sie die Audio-Stecker richtig an. Falls das Problem weiterhin besteht, sind vielleicht die Kabel defekt.	12 – 15
	Kein Anschluss vom Plattenspieler zur GND-Klemme.	Schließen Sie den Erdleiter Ihres Plattenspielers an die GND-Klemme dieses Gerätes an.	12, 13
Der Lautstärkepegel bei der Wiedergabe einer Schallplatte ist sehr niedrig.	Die Schallplatte wird auf einem Plattenspieler mit MC-Tonabnehmer wiedergegeben.	Die Schallplatte sollte auf einem Plattenspieler mit MC-Kopfverstärker wiedergegeben werden.	12

Problem	Mögliche Ursache	Abhilfe	Siehe Seite
Der Lautstärkepegel kann nicht erhöht werden, oder der Ton ist verzerrt.	Die an die REC OUT-Buchsen dieses Verstärkers angeschlossene Komponente ist ausgeschaltet.	Schalten Sie die Stromversorgung dieser Komponente ein.	12
Der Schalleffekt und die Surround-Töne Können nicht aufgenommen werden.	Es ist nicht möglich, den Schalleffekt und die Surround-Töne auf einem Aufnahmegerät aufzunehmen.		30
Eine Tonquelle kann durch eine an die Buchsen DIGITAL OUTPUT dieses Gerätes angeschlossene digitale Aufnahmekomponente nicht aufgenommen werden.	Eine Signalquellenkomponente ist nur mit den Analogeingangsbuchsen dieses Gerätes verbunden.	Verbinden Sie die Signalquellenkomponente mit den Digitaleingangsbuchsen dieses Gerätes.	12 – 15
Die Schallfeldparameter und einige andere Einstellungen in diesem Gerät können nicht geändert werden.	Der Eintrag „10 MEMORY GUARD“ im SET MENU auf ON eingestellt.	Wählen Sie die Einstellung OFF.	37
Das Gerät funktioniert nicht richtig.	Der interne Mikrocomputer wurde durch einen elektrischen Schlag (wie zum Beispiel Blitzschlag oder übermäßige statische Elektrizität) oder durch eine Stromversorgung mit zu niedriger Spannung eingefroren.	Ziehen Sie den Netzstecker von der Netzdose ab, und schließen Sie in nach etwa 30 Sekunden wieder an.	—
Der Klang wird verschlechtert, wenn die Wiedergabe eines an diesem Gerät angeschlossenen Kassettendecks oder CD-Spielers mit dem Kopfhörer angehört wird.	Dieses Gerät ist auf den Bereitschaftsmodus geschaltet.	Schalten Sie die Stromversorgung dieses Gerätes ein.	—
Interferenz von einem Digital- oder einem Hochfrequenzgerät bzw. von diesem Gerät.	Das Gerät befindet sich zu nahe an einem Digital- oder einem Hochfrequenzgerät.	Stellen Sie dieses Gerät weiter von solchen Geräten entfernt auf.	—

■ Fernbedienung

Problem	Mögliche Ursache	Abhilfe	Siehe Seite
Die Fernbedienung funktioniert nicht richtig.	Falscher Abstand oder Winkel.	Die Fernbedienung funktioniert in einem maximalen Bereich von 6 m und mit nicht mehr als 30 Grad Abweichung von der Mittellinie der Fronttafel.	8
	Direktes Sonnenlicht oder Beleuchtung (wie zum Beispiel eine Inverter-Leuchtstofflampe) ist auf den Fernbedienungssensor dieses Verstärkers gerichtet.	Ändern Sie die Position dieses Gerätes.	—
	Die Batterien sind erschöpft.	Setzen Sie neue Batterien ein.	3
Das Gerät und/oder die Komponente können nicht gesteuert werden.	Die zu steuernde Komponente wurde nicht gewählt.	Stellen Sie das Einstellrad auf die Position, die der zu steuernden Komponente entspricht.	40
	Die Fernbedienung kann die Systemkomponenten nicht steuern.		—
	Der Herstellercode wurde nicht richtig eingestellt.	Geben Sie den Code erneut ein.	45
		Versuchen Sie, für denselben Hersteller einen anderen Code einzugeben.	
Je nach dem Hersteller oder Modell können einige Komponenten nicht mit der Fernbedienung dieses Gerätes gesteuert werden, selbst wenn der Herstellercode richtig eingestellt wurde.	Verwenden Sie die-Fernbedienung, die ursprünglich mit Ihrer Komponente mitgeliefert wurde.	—	

Nachdem dieser Verstärker einem starken elektrischen Schlag (wie zum Beispiel Blitzschlag oder hohe statische Elektrizität) ausgesetzt oder fehlerhaft bedient wurde, funktioniert er vielleicht nicht richtig. In einem solchen Fall schalten Sie die Stromversorgung aus, ziehen Sie den Netzstecker ab, stecken Sie ihn nach etwa 30 Sekunden wieder in die Steckdose, und beginnen Sie erneut mit dem Betrieb.

TECHNISCHE DATEN

AUDIOTEIL

- Minimale effektive Ausgangsleistung für die Hauptkanäle, den mittleren Kanal und die hinteren Kanäle
20 Hz bis 20 kHz, 0,06% Klirrfaktor, 8 Ohm 90 W
1 kHz, 0,06% Klirrfaktor, 8 Ohm 100 W
- DIN-Standardausgangsleistung
[nur Europa-Modell]
1 kHz, 0,7% Klirrfaktor, 4 Ohm 130 W
- IEC-Ausgangsleistung
[nur Europa-Modell]
1 kHz, 0,06% Klirrfaktor, 8 Ohm 100 W
- Maximale Leistung (EIAJ)
[nur China-Modell und Universalmodell]
1 kHz, 10% Klirrfaktor, 8 Ohm 115 W
- Dynamische Leistung (IHF)
8/6/4/2 Ohm 120/140/175/210 W
- Dämpfungsfaktor
20 Hz bis 20 kHz, 8 Ohm 80 oder mehr
- Frequenzgang
CD an die Hauptkanäle L/R 10 Hz bis 100 kHz, -3 dB
- RIAA-Entzerrungsabweichung
PHONO (MM) ±0,5 dB
- Gesamtklirrfaktor
PHONO MM (20 Hz bis 20 kHz, 1 V, REC OUT)
..... 0,02% oder weniger
CD usw., (20 Hz bis 20 kHz, 45 W, 8 Ohm, Hauptkanäle L/R)
..... 0,06% oder weniger
- Rauschabstand (IHF-A Netzwerk)
PHONO MM an REC OUT (5 mV, kurzgeschlossen)
[Europa- und Großbritannien-Modell] 81 dB oder mehr
[China-Modell und Universalmodell] 86 dB oder mehr
CD (250 mV, kurzgeschlossen) an die Hauptkanäle L/R,
Effektlautsprecher aus 100 dB oder mehr
- Restrauschen (IHF-A Netzwerk)
Hauptkanäle L/R 150 µV oder weniger
- Kanaltrennung (1 kHz/10 kHz)
CD (Eingang abgeschlossen mit 5,1 kOhm) an
die Hauptkanäle L/R 60 dB/45 dB
- Tonreglung (Hauptkanäle L/R)
BASS; Anhebung/Absenkung ±10 dB/50 Hz
TREBLE; Anhebung/Absenkung ±10 dB/20 kHz
BASS EXTENSION +6 dB/60 Hz
- Kopfhörerausgang 400 mV/560 Ohm
- Eingangsempfindlichkeit
CD usw. 150 mV/47 kOhm
PHONO 2,5 mV/47 kOhm
6CH INPUT 150 mV/47 kOhm
- Maximaler Eingangssignalpegel
PHONO MM (1 kHz, 0,1% Klirrfaktor) 100 mV oder mehr
CD usw., (1 kHz, 0,5% Klirrfaktor) 2,2 V oder mehr
- Ausgangspegel
REC OUT 150 mV/1,2 kOhm
PRE OUT [nur Europa- und Großbritannien-Modell]
..... 2,1 V/1,2 kOhm
SUBWOOFER 4,0 V/1,2 kOhm

VIDEOTEIL

- Videosignalart
[Europa- und Großbritannien-Modell] PAL
[China-Modell und Universalmodell] NTSC
- Pegel für gemischartiges Videosignal 1 Vs-s/75 Ohm
- S-Videosignalpegel
Y 1 Vs-s/75 Ohm
C 0,286 Vs-s/75 Ohm
- Komponenten-Videosignalpegel
Y 1 Vs-s/75 Ohm
P_B/C_B, P_R/C_R 0,7 Vs-s/75 Ohm
- Rauschabstand 50 dB oder mehr
- Frequenzgang des Monitorausgangs (MONITOR OUT)
Gemischt, S-Video 5 Hz bis 10 MHz, -3 dB
Komponente Doppelverbund bis 30 MHz, -3 dB

ALLGEMEINES

- Spannungsversorgung
[Europa- und Großbritannien-Modell] Netzstrom 230 V, 50 Hz
[China-Modell] Netzstrom 220 V, 50 Hz
[Universalmodell] Netzstrom 110/120/220/240 V, 50/60 Hz
- Leistungsaufnahme 260 W
Bereitschaftsmodus [Europa- und Großbritannien-Modell]
..... 0,9 W
- Maximale Leistungsaufnahme (insgesamt max. 100 W)
[Universalmodell]
5 Kanäle, 10% Klirrfaktor 610 W
- Kaltgerätesteckdosen (insgesamt max. 100 W)
[Europa, China- und Universalmodell-Modell]
..... 2 (geschaltet)
[Großbritannien-Modell] 1 (geschaltet)
- Abmessungen (B x H x T) 435 x 151 x 390 mm
- Gewicht 10,5 kg
- Zubehör Fernbedienung
..... Batterien
..... Schnellweiskarte (Quick Reference Card)
..... Anschlußanleitung (Connection Guide)

* Änderungen der technischen Daten sind vorbehalten.

■ Dolby Surround

Dolby Surround verwendet ein Aufnahmesystem mit vier analogen Kanälen, um realistische und dynamische Klangeffekte zu erzeugen: 2 Hauptkanäle (links und rechts, in Stereo), einen Mittenkanal für die Dialoge (in Mono), und einen hinteren Kanal für spezielle Klangeffekte (in Mono). Der hintere Kanal gibt den Ton in einem schmalen Frequenzbereich wieder.

Die meisten Videobänder und Laserdisks enthalten Dolby Surround-Codierung; das gleiche gilt auch für viele Fernsehprogramme und Kabelsendungen. Der in diesem Gerät eingebaute Dolby Pro Logic-Decoder verwendet ein Digitalsignal-Verarbeitungssystem, das die Lautstärke auf jedem Kanal automatisch stabilisiert, um die Klangverschiebungseffekte zu verbessern und eine noch präzisere Klangpositionierung zu erzielen.

■ Dolby Digital

Dolby Digital ist ein digitales Surround-System für eine vollständig unabhängige Mehrkanal-Tonwiedergabe. Mit drei Frontkanälen (links, Mitte, rechts) und zwei Surround-Kanälen bietet Dolby Digital fünf Kanäle für den vollen Tonbereich. Ein sechster Bass effekt-Kanal für Niederfrequenzeffekte (LFE) ist ebenfalls vorhanden, so dass insgesamt von 5.1 Kanälen gesprochen wird. (Der LFE-Kanal wird manchmal als ein 0.1-Kanal gezählt.) Durch die Verwendung von 2-Kanal-Stereoton von den hinteren Lautsprechern werden präzisere Klangverschiebungseffekte und ein besseres Surround-Klangfeld erzielt als mit Dolby Surround. Der große Dynamikbereich (vom maximalen bis zum minimalen Pegel), der durch die fünf Vollbereichskanäle ermöglicht wird, und die präzise Ortbarkeit, die durch digitale Tonverarbeitung erzielt wird, garantieren einen besonderen Realismus für ein vollkommen neues Tonerlebnis.

Mit diesem Gerät kann ein Klangfeld von Mono bis zu einer Konfiguration mit 5.1-Kanälen frei gewählt werden, um für jede Gelegenheit das beste Ergebnis zu erzielen.

■ DTS (Digital Theater System) Digital Surround

Das DTS-System wurde dazu entwickelt, die analogen Tonspuren von Filmen durch digitale Tonspuren mit sechs diskreten digitalen Kanälen zu ersetzen. Viele Kinos in der ganzen Welt sind mit diesem System ausgerüstet. Die Firma Digital Theater Systems Inc. hat ein Heimkinosystem entwickelt, mit dessen Hilfe Sie die Klangtiefe und die natürliche räumliche Repräsentation von DTS Digital Surround in Ihrem eigenen Wohnzimmer genießen können.

Dieses System erzeugt einen praktisch verzerrungsfreien, klaren 6-Kanal-Ton (technisch wird von 5.1 Kanälen gesprochen, nämlich ein linker, mittlerer und rechter Frontkanal und zwei hintere Kanäle, plus ein LFE-Kanal, der als „0.1“ bezeichnet wird).

■ LFE 0.1 Kanal

Dieser Kanal dient der Wiedergabe der tiefen Basssignale. Der Frequenzbereich für diesen Kanal liegt zwischen 20 Hz und 120 Hz. Dieser Kanal wird als „0.1“ bezeichnet, da er nur für die Wiedergabe des tiefen Bassbereichs dient, während die anderen fünf Kanäle in einem Dolby Digital oder DTS 5.1-Kanalsystem den vollen Bereich wiedergeben können.

■ CINEMA DSP

Da das Dolby Surround- und das DTS-System ursprünglich für die Wiedergabe in großen Kinos entwickelt wurden, sind sie speziell für die Vorführung in einem großen Raum mit verschiedenartigen Lautsprechern und für die Erzeugung von akustischen Effekten geeignet. Es ist natürlich schwierig, ähnliche Bedingungen in Ihrem Heim zu schaffen, weil sich der Wiedergaberaum stark von den idealen Bedingungen eines Kinos unterscheidet und weil Einschränkungen der Raumgröße, der verwendeten Materialien für die Wände, der Lautstärke usw. bestehen. Dank der zahlreichen, in Kinos gesammelten Messdaten verwendet die Funktion YAMAHA CINEMA DSP die originelle Klangfeldtechnologie von YAMAHA, um Dolby Pro Logic-, Dolby Digital- oder DTS-Systeme zu kombinieren und Ihnen in Ihrem eigenen Wohnzimmer Klang- und Bilderlebnisse wie in einem großen Kinosaal zu bieten.

■ SILENT CINEMA

YAMAHA hat einen Algorithmus für natürliche und realistische DSP-Klangeffekte bei der Wiedergabe über einen Kopfhörer entwickelt.

Für jedes Klangfeld wurden Kopfhörer-Parameter eingestellt, damit eine genaue Repräsentation der Klangfeldprogramme über die Kopfhörer erzielt werden kann.

■ Virtuelles CINEMA DSP

YAMAHA hat einen Algorithmus für die virtuelle CINEMA DSP-Funktion entwickelt, damit Sie die Surround-Effekte eines DSP-Klangfelds selbst dann genießen können, wenn Sie keine hinteren Lautsprecher haben, indem Sie statt dieser virtuelle Lautsprecher verwenden.

Sie können die virtuelle CINEMA DSP-Wiedergabe selbst in einer Anlage genießen, die aus einem Minimum von nur zwei Lautsprechern besteht, wenn Ihre Anlage auch keinen Mittellautsprecher hat.

■ S VIDEO-Signal

Das S VIDEO-Signalsystem, das Videosignale normalerweise über ein Stiftkabel überträgt, wird getrennt und als Y-Signal für die Luminanz und das C-Signal für das Chroma über das S VIDEO-Kabel übertragen. Durch die Verwendung der Buchse S VIDEO wird der Verlust bei der Übertragung des Videosignals eliminiert, und Aufnahme und Wiedergabe erfolgen mit noch höherer Bildqualität.

■ Videosignalgemisch

Mit Hilfe des Videosignalgemisch-Systems wird das Videosignal in ein Y-Signal für die Luminanz und ein P_B/C_B - bzw. ein P_R/C_R -Signal für das Chroma aufgeteilt. Dieses Systems ermöglicht eine getreue Farbwiedergabe, da alle Signale diskret sind. Das Signalgemisch wird auch „Farbdifferenzsignal“ genannt, das das Luminanzsignal vom Farbsignal subtrahiert wird. Ein Monitor mit gemischtartigen Eingangsbuchsen ist erforderlich, um das Signalgemisch für den Ausgang verwenden zu können.

■ PCM (Lineare Pulscodemodulation)

Die lineare Pulscodemodulation ist ein Signalformat, unter dem ein analoges Tonsignal digitalisiert, aufgezeichnet und übertragen wird, ohne dabei irgendeine Komprimierung zu verwenden. Dieses Format wird für die Tonaufnahme von CDs und DVDs verwendet. Das Pulscodemodulationssystem verwendet eine Technik für das Abtasten der Größe des Analogsignals in besonders kleinen Zeiteinheiten. Das die „Pulscodemodulation“ bezeichnende Analogsignal wird als Impulse aufgezeichnet und dann für die Aufnahme moduliert.

■ Abtastfrequenz und Anzahl der quantisierten Bits

Bei der Digitalisierung eines analogen Tonsignals, wird die Anzahl der Abtast-Folgen pro Sekunde als Abtastfrequenz bezeichnet, während der Feinheitsgrad bei der Konvertierung des Tonpegels in Zahlenwerte als Anzahl der quantisierten Bits bezeichnet wird. Der Bereich der Abtastfrequenzen, die wiedergegeben werden können, wird durch die Abtastrate bestimmt, während der dynamische Bereich, der den Tonpegelunterschied darstellt, durch die Anzahl der quantisierten Bits bestimmt wird. Im Prinzip ist der Bereich der Frequenzen, die wiedergegeben werden können, um so höher, je höher die Abtastfrequenz ist, während der Tonpegel um so feiner reproduziert werden kann, je höher die Anzahl der quantisierten Bits ist.

■ I/O-Zuordnung (SET MENU)

Obwohl die Komponenten normalerweise entsprechend den Buchsenbezeichnungen auf der Rückseite des Gerätes angeschlossen werden, verfügt dieses Gerät über eine Funktion, die die Buchsen in Abhängigkeit von der anzuschließenden Komponente zuordnet. Falls die anzuschließende Komponente von den Komponentenbezeichnungen abweicht, die auf diesem Gerät für die Videoeingangsbuchsen oder die digitalen Eingangs-/Ausgangsbuchsen für die entsprechende Komponente verwendet werden, können die Buchsen in Abhängigkeit von der anzuschließenden Komponente zuordnet werden. Auf diese Weise kann die Buchsenzuordnung geändert werden, so dass man einfach verschiedenartige Komponenten anschließen kann.

REGISTER

A		I	
Abtastfrequenz	25, 61	I/O ASSIGNMENT (SET MENU)	35, 61
Anschlüsse		IMPEDANCE SELECTOR-Wahlschalter	19
Audio-Komponenten (MD-Recorder, CD-Recorder, CD-Spieler und Plattenspieler)	12	INPUT MODE (SET MENU)	35
Externer Decoder	18	L	
Externer Verstärker		Lautsprecher	
[nur Europa- und Großbritannien-Modell]	18	Aufstellung	11
Lautsprecher	16	Ausgangsbalance (Prüfton)	22
Stromversorgungskabel	19	Ausgangsmodus (SET MENU)	21
Video-Komponenten (DVD-Spieler, Videorecorder und Fernsehgerät oder Digital-TV bzw. Kabelfernsehen/Satellitentuner)	14	Ausgangspegel (LEVEL-MODUS)	38
Aufnahme	30	LFE (Niederfrequenzeffekte)	36, 60
B		M	
Balance (L/R BALANCE) (SET MENU)	34	MEMORY GUARD (SET MENU)	37
BGV-Funktion (Back Ground Video)	26	N	
C		Netzsteckdosen	19
CBL/SAT-Position	44	P	
CD-Position	42	PCM	61
CINEMA DSP	47, 60	PHONO-Buchsen	12
D		Prüfton (TEST DOLBY SUR.)	22
DISPLAY SET (SET MENU)		R	
BLUE BACK	37	Rückseite des Gerätes	10
DIMMER	37	S	
OSD SHIFT	37	Schallfeld	50
DOLBY D. SET (SET MENU)		SET MENU	31
D-RANGE	36	SILENT CINEMA	29, 60
LFE LEVEL	36	SP DELAY TIME (SET MENU)	37
Dolby Digital	60	SPEAKER SET (SET MENU)	
Dolby Surround (Dolby Pro Logic)	60	CENTER SP	32
DSP-Programm		LFE/BASS OUT	34
CINEMA DSP-Programm	47	MAIN LEVEL	34
Hi-Fi-DSP-Programm	47	MAIN SP	33
DTS	60	REAR L/R SP	33
DTS SET (SET MENU)	36	Speichersicherung	32, 38, 51
DVD/LD-Position	43	Staubschutzkappe	12
DVD MENU-Position	43	Stereo-Reproduktion	29
E		Stromversorgungskabel	19
Eingangsmodi	26	Stummschaltung	25
Einschlaf-Zeitschaltuhr	39	Subwoofer	17
Einstellrad	6, 40	S VIDEO-Signal	61
Externer Decoder	18	T	
F		TAPE/MD-Position	42
Fernbedienung		TV-Position	44
Allgemeiner Betrieb	6	V	
Batterien	3	VCR-Position	44
Betriebsbereich	8	Verzögerungszeit	37
Einstellungscodes	45	Video-Buchsen	14
Fronttafel	4	Videosignalgemisch	61
Fronttafel-Display	9	Virtuelles CINEMA DSP	29, 60
H		W	
Herstellercodes	45, i	Wiedergabe	24
HP TONE CTRL (SET MENU)	35	Z	
		Zubehör	3

OBSERVERA: LÄS DESSA ANVISNINGAR INNAN APPARATEN BÖRJAR ANVÄNDAS.

- 1 Läs igenom dessa anvisningar noggrant för att garantera att apparaten ska fungera på bästa sätt. Förvara sedan bruksanvisningen på något säkert ställe för framtida referens.
- 2 Installera denna apparat på en väl ventilerad, kall, torr och ren plats med minst 30 cm öppet ovanför, 20 cm till höger och vänster samt minst 10 cm baktill så att luft kan cirkulera kring den — placera den borta från direkt solljus, värmekällor, vibrationer, damm, fukt och/eller kyla.
- 3 Ställ denna apparat på avstånd från andra elektriska apparater, motorer och transformatorer för att undvika brum. Ställ inte apparaten på platser där den riskerar att utsättas för regn eller att någon annan form av vätska, eftersom det medför risk för brand eller elstöt.
- 4 Utsätt inte denna apparat för kraftiga temperaturväxlingar från låg till hög temperatur, och ställ den inte på platser med hög luftfuktighet (t.ex. i ett rum med en luftfuktare) för att undvika att det bildas kondens inuti apparaten, vilket i sin tur kan leda till elstöt, brand, skador på apparaten och/eller personskador.
- 5 Ställ aldrig följande sorters föremål ovanpå denna apparat:
 - Andra komponenter, eftersom de kan orsaka skador och/eller missfärgning på den här apparatens yta.
 - Brinnande föremål (t.ex. stearinljus) eftersom de kan orsaka brand, skador på apparaten och/eller personskador.
 - Behållare som innehåller vätska, eftersom de kan orsaka elstöt och/eller skador på apparaten.
- 6 Täck inte över apparaten med en tidning, duk, gardin e.d. för att inte blockera värmeutstrålningen. Om temperaturen stiger inuti apparaten finns det risk för brand, skador på apparaten och/eller personskador.
- 7 Sätt inte i apparatens stickkontakt i vägguttaget förrän alla andra anslutningar är färdiga.
- 8 Använd inte apparaten upp och ned. Då kan den bli överhettad och det finns risk för skador.
- 9 Hantera omkopplarna, kontrollerna och kablarna försiktigt och ta aldrig i för hårt.
- 10 Håll alltid i stickkontakterna när du drar ut nätkabeln ur vägguttaget. Dra aldrig i själva kabeln.
- 11 Försök aldrig rengöra apparaten med någon form av kemikalier eller lösningsmedel. Det kan skada ytfinishen. Använd en ren, torr duk.
- 12 Apparaten får endast användas med den angivna nätspänningen. Att använda apparaten med en högre nätspänning är farligt och kan leda till brand, skador på apparaten och/eller personskador. YAMAHA kan inte hållas ansvariga för någon form av skador som beror på att apparaten använts med någon annan nätspänning än den angivna.
- 13 Dra ut stickkontakten ur vägguttaget om det blir åska för att undvika risk för skador på grund av blixtnedslag.
- 14 Hantera apparaten försiktigt så att det inte kommer in främmande föremål eller vätska i den.
- 15 Försök aldrig bygga om denna apparat eller reparera den själv. Kontakta en kvalificerad YAMAHA-serviceverkstad för alla former av service. Öppna aldrig höljet av någon som helst anledning.
- 16 Dra ut stickkontakten ur vägguttaget om du inte tänker använda apparaten på länge (t.ex. när du åker på semester).
- 17 Läs noga igenom kapitlet "FELSÖKNING" angående vanliga användningsfel innan du drar slutsatsen att det är fel på apparaten.
- 18 Tryck på STANDBY/ON för att ställa apparaten i standbyläge och dra ut stickkontakten ur vägguttaget innan du flyttar apparaten.
- 19 Spänningsomkopplaren (VOLTAGE SELECTOR; gäller endast Kina-modellen och den allmänna modellen)
Spänningsomkopplaren (VOLTAGE SELECTOR) på apparatens bakpanel måste ställas in på den lokala nätspänningen INNAN stickkontakten sätts i vägguttaget. Spänningen går att ställa in på 110/120/220/240 V växelström, 50/60 Hz.

Denna apparat är strömförande så länge den är ansluten till ett vägguttag, även om själva apparaten är avstängd. Detta tillstånd kallas för standbyläget. I detta tillstånd förbrukar apparaten fortfarande en mycket liten strömmängd.

OBSERVERA

Apparaten kopplas inte bort från växelströmskällan (nätet) så länge som den är ansluten till vägguttaget, även om själva apparaten har stängts av.

ADVARSSEL

Netspændingen til dette apparat er IKKE afbrudt, så længe netledningen sidder i en stikkontakt, som er tændt – også selvom der er slukket på apparatets afbryder.

VAROITUS

Laitteen toisiopiiriin kytketty käyttökytkin ei irroita koko laitetta verkosta.

OBSERVERA

INNEHÅLL

INLEDNING

FINESSER	2
ALLRA FÖRST	3
Kontroll av innehållet i förpackningen	3
Isättning av batterier i fjärrkontrollen	3
KONTROLLERNA OCH DERAS FUNKTIONER	4
Frontpanelen	4
Fjärrkontrollen	6
Beskrivning av sifferknapparna	7
Hur man använder fjärrkontrollen	8
Frontpanelens display	9
Bakpanelen	10

FÖRBEREDELSE

HÖGTALARUPPSÄTTNING	11
VILKA HÖGTALARE SOM BÖR ANVÄNDAS	11
Högtalarnas placering	11
ANSLUTNINGAR	12
Innan du ansluter några komponenter	12
Anslutning av ljudkomponenter	12
Anslutning av videokomponenter	14
Högtalaranslutningar	16
Anslutning av en separat förstärkare (gäller endast Europa-modellen och Storbritannien-modellen)	18
Anslutning av en separat dekoder	18
IMPEDANCE SELECTOR-omkopplaren	19
Nätanslutning	19
BILDSKÄRMSVISNING (OSD)	20
Bildskärmsvisningssätt	20
Val av bildskärmsvisningssätt	20
HÖGTALARLÄGESINSTÄLLNINGAR	21
Sammanfattning av SPEAKER SET-punkterna 1A till 1E	21
JUSTERING AV HÖGTALARNAS UTNIVÅER	22
Innan du börjar	22
Hur man använder testtonen (TEST DOLBY SUR.)	22

GRUNDLÄGGANDE ANVÄNDNINGSSÄTT

GRUNDLÄGGANDE ANVÄNDNINGSSÄTT	24
Insignallägen och indikeringar	26
Val av ljudfältsprogram	28
Vanligt stereoljud	29
GRUNDLÄGGANDE INSPELNINGSSÄTT ...	30

AVANCERADE FUNKTIONER

INSTÄLLNINGSMENYN (SET MENU)	31
Justering av inställningspunkterna på inställningsmenyn (SET MENU)	31
1 SPEAKER SET (Högtalarlägesinställningar)	32
2 L/R BALANCE (Balans mellan vänster och höger huvudhögtalare)	34
3 HP TONE CTRL (Tonkontroll för hörlurar)	35
4 I/O ASSIGNMENT (In/utgångsbestämning)	35
5 INPUT MODE (Insignalläge)	35
6 DOLBY D. SET (Dolby Digital-inställningar) ..	36
7 DTS SET (LFE-nivå för DTS)	36
8 SP DELAY TIME (Högtalarnas fördröjningstid)	37
9 DISPLAY SET (Bildskärms- och displayinställningar)	37
10 MEMORY GUARD (Minnesskydd)	37
JUSTERING AV EFFEKTHÖGTALARNAS UTNIVÅ	38
INSOMNINGSTIMERN	39
Inställning av insomningstimern	39
Avstängning av insomningstimern	39
FINESSER PÅ FJÄRRKONTROLLEN	40
Valratten	40
Gemensamma knappar som går att använda oavsett vilket läge valratten står i	41
För att styra andra komponenter som är anslutna till förstärkaren	41
De olika knapparnas namn och hur de fungerar i respektive läge	42
Inställning av tillverkarkoder	45
Återgång till fabriksinställningarna	46

ÖVRIG INFORMATION

LJUDFÄLTSPROGRAM	47
Hi-Fi DSP-program	47
CINEMA DSP-program	47
REDIGERING AV LJUDFÄLTSPROGRAMMENS PARAMETRAR	50
Vad är ett ljudfält?	50
Ljudfältsprogrammens parametrar	50
Ändring av parameterinställningarna	51
Återställning av en parameter till fabriksinställningen	51
Beskrivning av ljudfältsprogrammen	52

APPENDIX

FELSÖKNING	55
TEKNISKA DATA	59
ORDFÖRKLARINGAR	60
REGISTER	62

FINESSE

Inbyggd 5-kanalig effektförstärkare

- ◆ Minsta uteffekt (RMS)
(0,06% THD, 20 Hz – 20 kHz)
Huvud: 90 W + 90 W (8 Ω)
Mitt: 90 W (8 Ω)
Bak: 90 W + 90 W (8 Ω)
- ◆ Maximal uteffekt (EIAJ)
[Endast modellen för Kina och den allmänna modellen]
(10% THD, 1 kHz)
Huvud: 115 W + 115 W (8 Ω)
Mitt: 115 W (8 Ω)
Bak: 115 W + 115 W (8 Ω)

Flera olika sorters digital ljudfältbehandling

- ◆ DTS-dekoder
- ◆ Dolby Pro Logic-dekoder
- ◆ Dolby Digital-dekoder
- ◆ Hi-Fi DSP
- ◆ CINEMA DSP: En kombination av YAMAHAs DSP-teknik med Dolby Pro Logic, Dolby Digital eller DTS
- ◆ Virtuellt CINEMA DSP
- ◆ SILENT CINEMA

Övriga finesser

- ◆ 96 kHz/24-bits D/A-omvandlare
- ◆ Inställningsmeny med 10 inställningspunkter för att skräddarsy förstärkaren till resten av din ljud- och videoanläggning
- ◆ Testtongenerator för enklare högtalarbalansinställning
- ◆ 6-kanaliga dekoderångar för andra framtida format
- ◆ BASS EXTENSION-knapp för att förstärka basen
- ◆ Skärmvisningsfunktion som gör det lättare att styra förstärkaren
- ◆ S-videoingångar och -utgångar
- ◆ Komponentvideo-ingångar och -utgångar
- ◆ Optiska och koaxiala digitala ljudsignalingångar
- ◆ Insomningstimer
- ◆ Fjärrkontroll med förinställda tillverkarkoder

- ☀ anger tips som gör det lättare att använda apparaten.
- Vissa manövrer går att utföra antingen med hjälp av knapparna på själva förstärkaren eller med hjälp av fjärrkontrollen. Om namnen på knapparna på förstärkaren är annorlunda än de på fjärrkontrollen, anges knappnamnen på fjärrkontrollen inom parentes i den här bruksanvisningen.



Tillverkas under licens från Dolby Laboratories.

Dolby, AC-3, Pro Logic och dubbel D-kännetecknet är varumärken som registrerats av Dolby Laboratories, Inc. Confidential, Unpublished Works. 1992-1997 Dolby Laboratories, Inc. Med ensamrätt.



Tillverkas under licens från Digital Theater Systems, Inc. Patentnr. 5.451.942 i USA. Andra världsomfattande patenter har registrerats och är under behandling. DTS och DTS Digital Surround är varumärken som registrerats av Digital Theater Systems, Inc. Upphovsrätt 1996 Digital Systems, Inc. Med ensamrätt.

Kontroll av innehållet i förpackningen

Kontrollera att följande delar fanns med i förpackningen.

Fjärrkontroll

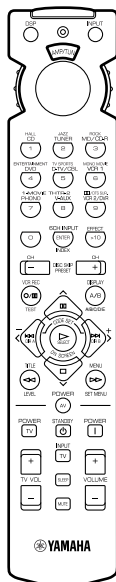

Manganbatterier (4)
(typ AAA, R03, UM-4)

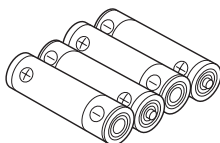

Anslutningsanvisningar
(Connection Guide)

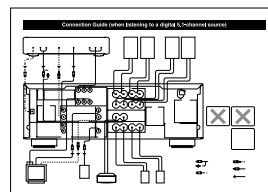

Snabbreferenskort
(Quick Reference Card)

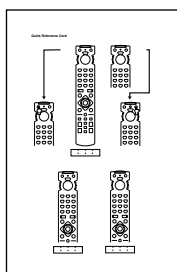

Isättning av batterier i fjärrkontrollen

Sätt i batterierna med polerna (+ och -) vända enligt markeringarna inuti batterifacket.

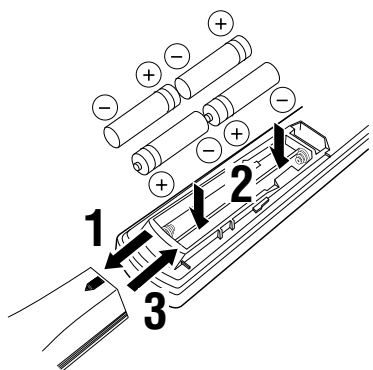

Att observera angående batterier

- Byt batterier regelbundet.
- Använd inte gamla batterier tillsammans med nya.
- Använd inte olika sorters batterier (t.ex. alkaliska batterier och manganbatterier) samtidigt. Läs noggrant igenom anvisningarna på förpackningen, eftersom olika sorters batterier kan se likadana ut och ha samma färg.

Batteribyte

När batterierna börjar bli svaga sjunker fjärrkontrollens räckvidd, och indikatorn blinkar inte eller lyser bara svagt. När detta inträffar är det dags att byta ut alla batterierna.

Om fjärrkontrollen lämnas utan batterier i mer än 2 minuter, eller om utslitna batterier lämnas kvar i fjärrkontrollen, kan det hända att innehållet i minnet försvinner. Om minnet har raderats så sätt i nya batterier och mata in eventuella tillverkarkoder igen.

Observera

- Om batterierna skulle börja läcka så ta genast ut dem och ta hand om dem på lämpligt sätt. Undvik att vidröra utläckt vätska eller att låta den komma i kontakt med kläder eller liknande. Rengör batterifacket noggrant innan du sätter in nya batterier.

KONTROLLERNA OCH DERAS FUNKTIONER

Frontpanelen

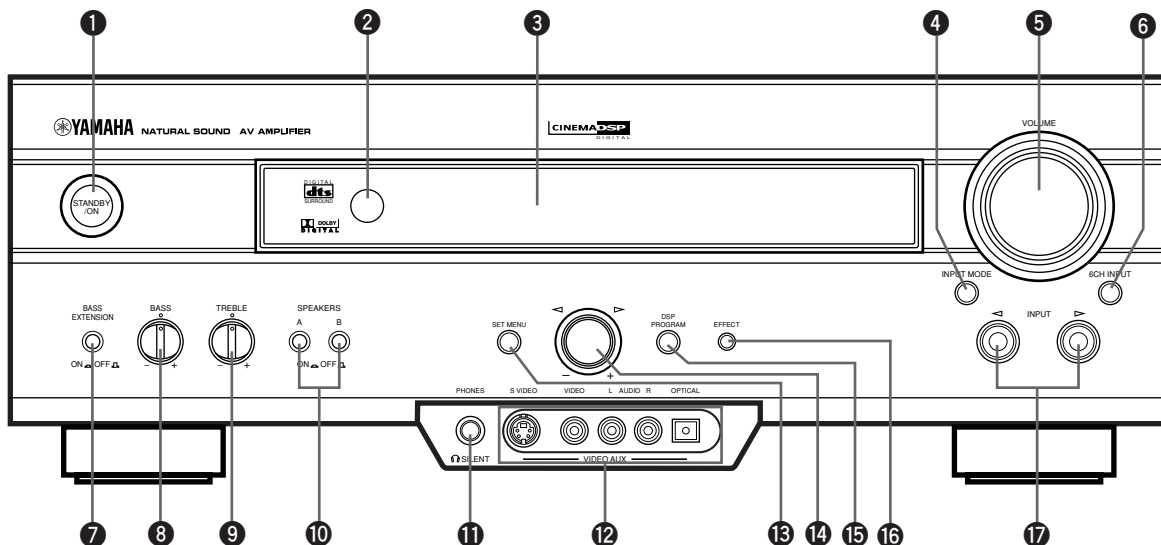

1 STANDBY/ON (Strömbrytare)

Används för att slå på apparaten eller stänga av den till standbyläge. När apparaten slås på hörs det ett klick och sedan tar det ca. 4, 5 sekunder innan ljudet börjar matas ut.

Standbyläget

I detta läge drar apparaten en liten mängd ström hela tiden för att kunna uppfatta infraröda signaler från fjärrkontrollen.

2 Fjärrkontrollsensor

Tar emot signaler från fjärrkontrollen.

3 Display

Här visas olika sorters information om apparatens tillstånd.

4 INPUT MODE

Används för att välja insignaltyp för signalkällor som matar ut två eller flera olika sorters signaler till den här apparaten (se sidan 26 för närmare detaljer). Det går inte att välja insignaltyp när 6CH INPUT är vald som ingångskälla.

5 VOLUME

Styr ljudnivån för alla ljudkanaler. REC OUT-nivån påverkas dock inte.

6 6CH INPUT

Används för att välja signalkällan som är ansluten till 6CH INPUT-ingångarna. Den signalkälla som väljs genom att man trycker på 6CH INPUT hör företräde framför den signalkälla som är inställd med INPUT </> (eller ingångsväljarknapparna på fjärrkontrollen).

7 BASS EXTENSION ON/OFF

När denna knapp är intryckt (ON) förstärks basen för vänster och höger huvudhögtalare med +6 dB (vid 60 Hz) samtidigt som tonklansbalansen överlag bibehålls. Denna basförstärkningsfunktion är praktisk om du inte har någon subwoofer. Det kan dock hända att basförstärkningen inte märks om punkten "1B MAIN SP" på inställningsmenyn (SET MENU) är inställd på SMALL och "1D LFE/BASS OUT" är inställd på SWFR.

8 BASS

Används för att justera basen för vänster och höger huvudhögtalare.

Vrid ratten åt höger för att höja basen och åt vänster för att sänka den.

9 TREBLE

Används för att justera diskanten för vänster och höger huvudhögtalare.

Vrid ratten åt höger för att höja diskanten och åt vänster för att sänka den.

Observera

- Om basen eller diskanten skruvas upp alltför högt eller skruvas ner alltför lågt kan det hända att tonklangen från mitthögtalaren och de bakre högtalarna inte motsvarar tonklangen för vänster och höger huvudhögtalare.

10 SPEAKERS A/B

Tryck in dessa knappar för att slå på det högtalarpar som är anslutet till A- respektive B-utgångarna.

11 PHONES (Hörlursuttag)

Matar ut ljudsignaler för enskild lyssning genom hörlurar. När ett par hörlurar kopplas in matas det inte ut något ljud genom högtalarna.



(Gäller endast Europa-modellen och Storbritannien-modellen)

- När ett par hörlurar är inkopplade matas det inte ut några signaler genom OUTPUT-utgångarna.

12 VIDEO AUX-ingångar

Används för att mata in ljud- och videosignaler från en separat bärbar signalkälla som t.ex. en TV-spelkonsol. Välj V-AUX som ingångskälla för att höra ljudet som matas in via de här ingångarna.

13 SET MENU

Används för att gå över till inställningsmenyn (SET MENU).

14 Multi-inställningsratt

Används för att välja och ändra inställningspunkter på inställningsmenyn (SET MENU) efter att du tryckt på SET MENU.

Används för att välja DSP-program efter att du tryckt på DSP PROGRAM.

15 DSP PROGRAM

Används för att ställa in multi-inställningsratten på val av DSP-program.

16 EFFECT

Används för att slå på och stänga av effekthögtalarna (mitthögtalaren och de bakre högtalarna). När man stänger av dessa högtalare genom att trycka på EFFECT dirigeras alla Dolby Digital- och DTS-ljudsignaler (utom för LFE-kanalen) om till vänster och höger huvudkanal. När Dolby Digital- eller DTS-signaler är hopmixade kan det hända att signalnivåerna för vänster och höger huvudkanal blir olika höga.

17 INPUT ◀ / ▶

Används för att välja vilken ingångskälla du vill lyssna eller titta på (CD, TUNER, MD/CD-R, DVD, D-TV/CBL, VCR 1, PHONO, V-AUX, VCR 2/DVR).

Fjärrkontrollen

I detta avsnitt beskrivs hur man styr förstärkarens grundfunktioner med fjärrkontrollen. Ställ allra först in valratten på AMP/TUN. Se kapitlet "FINESSER PÅ FJÄRRKONTROLLEN" för fullständiga detaljer.

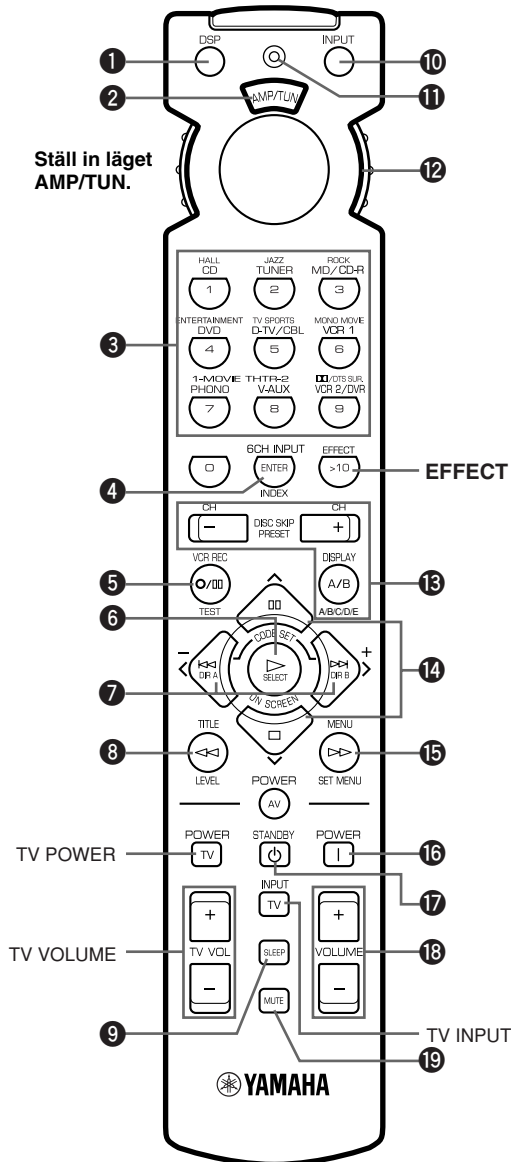

Ställ in läget
AMP/TUN.

1 DSP

Används för att ställa om sifferknapparnas funktion till DSP-programvalsläget.

2 Teckenfönster

Här visas vilken komponent som fjärrkontrollen är inställd på att styra.

3 Sifferknappar (ingångsväljarknappar)

Dessa knappar används för att välja ingångskälla. Se "Beskrivning av sifferknapparna" beträffande sifferknapparna.

4 6CH INPUT

Används för att välja signalkällan som är ansluten till 6CH INPUT-ingångarna.

5 TEST

Används för att mata ut en testton.

6 ON SCREEN

Används för att välja visningssätt (OSD) på bildskärmen.

7 </> (-/+)

Används för att justera DSP-programparametrar och inställningspunkter på inställningsmenyn (SET MENU). -/+ tänds på bildskärmen.

8 LEVEL

Används för att välja högtalarkanal (mitthögtalaren, de bakre högtalarna eller subwoofern) så att det går att ställa respektive utnivå oberoende av de andra högtalarna.

9 SLEEP

Används för att ställa in insomningstidern.

10 INPUT

Används för att ställa om sifferknapparnas funktion till ingångsväljarläget.

11 Indikator

Blinkar medan fjärrkontrollen sänder ut signaler.

12 Valratt

Vrid på den här ratten för att ställa in vilken komponent som ska styras. (Rätt kod måste vara inställd för den komponenten. Se "Inställning av tillverkarkoder".) När valratten står i ett visst läge är fjärrkontrollen inställd på att styra motsvarande komponent.

13 A/B/C/D/E, PRESET +/-

Dessa knappar används för att välja snabbvalsstation när en YAMAHA-tuner används.

A/B/C/D/E: Används för att välja snabbvalsstationsgrupp (A till E).

PRESET +/-: Används för att välja snabbvalsstationsnummer (1 till 8).

14

Används för att justera DSP-programparametrar och inställningspunkter på inställningsmenyn (SET MENU).

15 SET MENU

Används för att gå över till inställningsmenyn (SET MENU).

16 POWER

Används för att slå på förstärkaren.

17 STANDBY

Används för att ställa förstärkaren i standbyläge.

18 VOLUME +/-

Används för att höja respektive sänka volymen.

19 MUTE

Används för att stänga av ljudet tillfälligt. Tryck en gång till för att slå på ljudet igen med den tidigare volymen.

EFFECT

Används för att slå på och stänga av effekthögtalarna (mitthögtalaren och de bakre högtalarna) i följande fall:

- När valratten är inställd på DSP/TUN.
- När indikatorn lyser i ca. 3 sekunder efter det att du tryckt på DSP.

Beskrivning av sifferknapparna

Sifferknapparna fungerar på olika sätt beroende på vilket läge valratten står i eller kombinationen av övriga instruktioner.

När du väljer ingångskälla

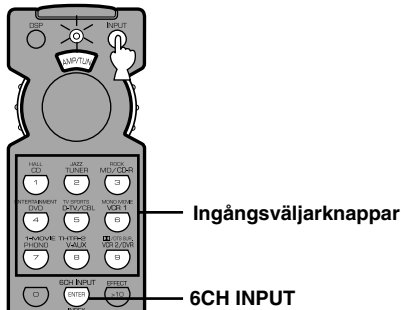

- 1** Tryck på INPUT oavsett vilket läge valratten står i.

Indikatorn tänds i ca. 3 sekunder.

- 2** Det går att välja ingångskälla med sifferknapparna och 6CH INPUT medan indikatorn lyser.

När du väljer DSP-program, eller slår på eller stänger av effekthögtalarna (mitthögtalaren och de bakre högtalarna)

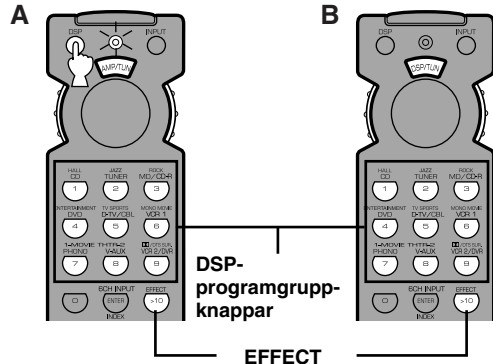
**A**

- 1** Tryck på DSP oavsett vilket läge valratten står i.

Indikatorn tänds i ca. 3 sekunder.

- 2** Det går att välja DSP-program med sifferknapparna och slå på eller stänga av effekthögtalarna (mitthögtalaren och de bakre högtalarna) genom att trycka på EFFECT medan indikatorn lyser.

B

- 1** Ställ in valratten på DSP/TUN.

- 2** Det går att välja DSP-program direkt med sifferknapparna och slå på eller stänga av effekthögtalarna (mitthögtalaren och de bakre högtalarna) genom att trycka på EFFECT.

Hur man använder fjärrkontrollen

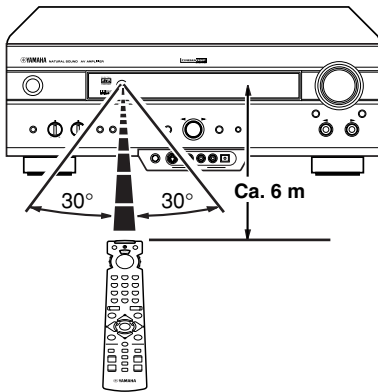

Fjärrkontrollen sänder ut en riktad infraröd stråle. Var noga med att rikta fjärrkontrollen rakt mot fjärrkontrollsensorn på huvudenheten för att styra den.

■ Hantering av fjärrkontrollen

- Undvik att spilla vatten eller annan vätska på fjärrkontrollen.
- Undvik att tappa fjärrkontrollen.
- Lägg eller förvara inte fjärrkontrollen på följande sorters platser:
 - platser med hög luftfuktighet eller hög temperatur, t.ex. nära ett element, en spis eller i badrummet;
 - dammiga ställen; eller
 - platser där det kan bli väldigt kallt.

Frontpanelens display

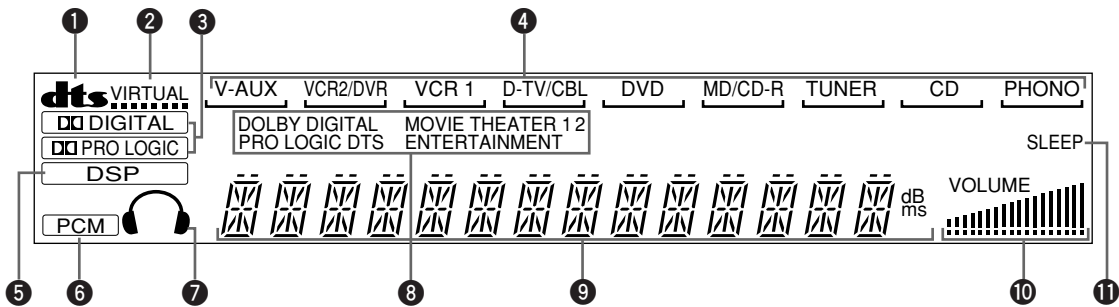



1 **dts**-indikator

Tänds när den inbyggda DTS-dekodern är påslagen.

2 **VIRTUAL**-indikator

Tänds när virtuell CINEMA DSP används.

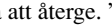
3 **Indikatorerna** **och**

Tänds i förhållande till vilka sorters Dolby-signaler som förstärkaren håller på att återge. ” **DIGITAL**” tänds när den inbyggda Dolby Digital-dekodern är påslagen. ” **PRO LOGIC**” tänds när den inbyggda Dolby Pro Logic-dekodern är påslagen.

4 **Ingångskälla**indikator

Visar den nuvarande ingångskällan med en markör.

5 -indikator

Tänds när du väljer ett DSP-program.

6 -indikator

Tänds när förstärkaren håller på att återge PCM-kodade digitala ljudsignaler (PCM = Pulse Code Modulation).

7 **Hörlurs**indikator

Tänds när ett par hörlurar är inkopplade.

8 **DSP-program**indikatorer

Namnet på valt program tänds när något av DSP-programmen ENTERTAINMENT, MOVIE THEATER 1, MOVIE THEATER 2 eller /DTS SURROUND väljs.

9 **Multi-informations**display

Här visas namn på DSP-program och annan information när du justerar eller ändrar inställningar.

10 **VOLUME (Volymnivå)**indikator

Visar volymnivån.

11 **SLEEP**-indikator

Tänds när insomningstimern är påslagen.

Bakpanelen

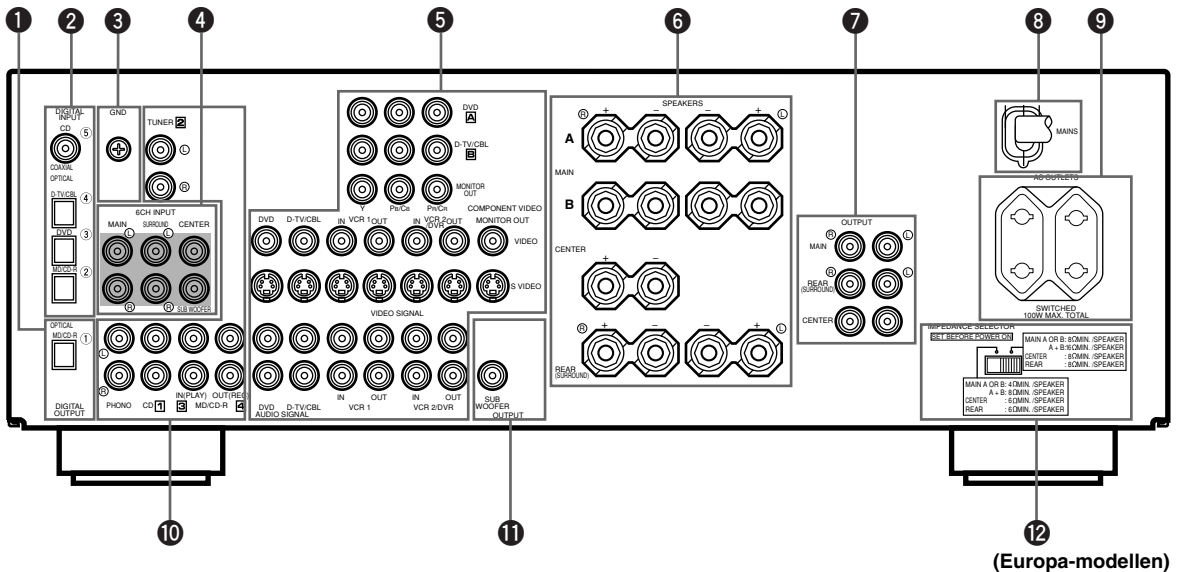

(Europa-modellen)

1 DIGITAL OUTPUT-utgångar

2 DIGITAL INPUT-ingångar

3 GND-uttaget

Se sidan 12 för närmare information om anslutningarna.

4 6CH INPUT-ingångar

Se sidan 18 för närmare information om anslutningarna.

5 Uttag för videokomponenter

Se sidorna 14 och 15 för närmare information om anslutningarna.

6 Högtalaruttag

Se sidorna 16 och 17 för närmare information om anslutningarna.

7 OUTPUT-uttag (gäller endast Europa-modellen och Storbritannien-modellen)

Se sidan 18 för närmare information om anslutningarna.

8 Nätkabel

Sätt i stickkontakten i ett vägguttag.

9 AC OUTLET(S) (Nätuttag)

Använd dessa nätuttag för att förse dina andra ljud/video-komponenter med ström (se sidan 19).

10 Uttag för ljudkomponenter

Se sidorna 12 och 13 för närmare information om anslutningarna.

11 SUBWOOFER-uttaget

Se sidan 17 för närmare information om anslutningarna.

12 IMPEDANCE SELECTOR-omkopplare

Används för att anpassa förstärkarens uteffekt till högtalarnas impedans. Ställ förstärkaren i standbyläge innan du ställer om denna omkopplare (se sidan 19).

Gäller endast Kina-modellen och den allmänna modellen

VOLTAGE SELECTOR

Se sidan 19.

HÖGTALARUPPSÄTTNING

Vilka högtalare som bör användas

Denna apparat är konstruerad för att ge bästa möjliga ljudfältskvalitet med en uppsättning med 5 högtalare, dvs. vänster och höger huvudhögtalare, vänster och höger bakre högtalare, samt en mitthögtalare. Om du använder högtalare av olika fabrikat (eller med olika tonklangsegenskaper) i anläggningen, kan det hända att rösten från en person som går omkring och talar och vissa andra typer av ljud inte rör sig på ett jämnt och smidigt sätt. Därför rekommenderar vi att du använder högtalare av samma fabrikat för att få en jämn tonklang.

Huvudhögtalarna används för huvudljudet plus effektljud. Det är förmodligen högtalarna från din nuvarande stereoanläggning. De bakre högtalarna används för effekt- och surroundljud, och mitthögtalaren för mittkanalsljud (tal, sång, osv.). Om det av någon anledning inte är praktiskt möjligt att använda en mitthögtalare kan man klara sig utan, men resultatet blir förstås allra bäst med en fullständig uppsättning.

Huvudhögtalarna bör ha högsta möjliga prestanda och vara tillräckligt kraftfulla för att kunna hantera anläggningens maximala uteffekt. De andra högtalarna behöver inte vara i samma klass som huvudhögtalarna, men för att ljudplaceringen ska bli så precis som möjligt är det bäst att använda högkvalitetshögtalare som kan återge hela frekvensomfånget även för mitthögtalaren och de bakre högtalarna.

■ En subwoofer breddar ljudfältet

Det går att bygga ut anläggningen ytterligare med en subwoofer. En subwoofer förstärker inte bara basen för en eller alla kanalerna, utan är även bra för att återge LFE-kanalen (lågfrequenseffekt-kanalen) med högsta möjliga ljudkvalitet för Dolby Digital- eller DTS-kodat material. YAMAHAs Active Servo Processing Subwoofer System är idealiskt för att få en naturtrogen och levande bas.

Högtalarnas placering

Placera ut högtalarna med hjälp av nedanstående figur.

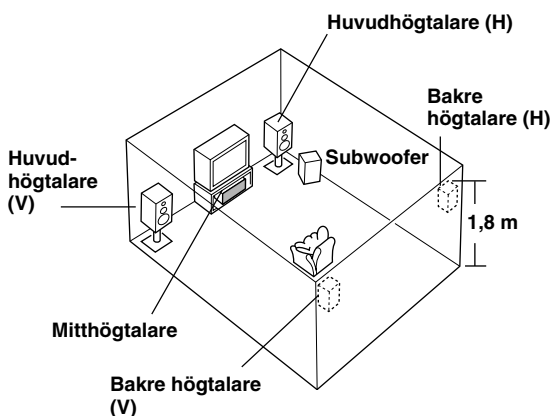

■ Huvudhögtalarna

Placera vänster och höger huvudhögtalare på samma avstånd från den idealiska lyssningspositionen. Var och en av högtalarna bör stå på samma avstånd från bildskärmen.

■ De bakre högtalarna

Placera de bakre högtalarna bakom lyssningspositionen, vända en aning inåt och ca. 1,8 m över golvet.

■ Mitthögtalaren

Ställ mitthögtalaren med framkanten i linje med bildskärmen. Placera högtalaren så nära skärmen som möjligt, t.ex. direkt ovanpå eller under TV:n, och mittemellan huvudhögtalarna.

Observera

- Om ingen mitthögtalare används matas mittkanalsljudet ut genom höger och vänster huvudhögtalare. Ställ i så fall in punkten "1A CENTER SP" på inställningsmenyn (SET MENU) på NONE.

■ Subwoofern

Var subwoofern placeras har inte så stor betydelse eftersom låga basljud inte har särskilt stor riktungsverkan, men det är bäst att placera subwoofern nära huvudhögtalarna. Vrid subwoofern en aning in mot mitten av rummet för att minska reflexerna från väggarna.

VARNING

Använd magnetiskt avskärmade högtalare. Det kan dock inträffa att det uppstår störningar på bildskärmen även om man använder magnetiskt avskärmade högtalare. Flytta i så fall högtalarna längre bort från bildskärmen.

ANSLUTNINGAR

Innan du ansluter några komponenter

VARNING

Sätt inte i förstärkarens eller någon av de andra komponenternas stickkontakter i vägguttaget förrän alla anslutningar mellan komponenterna är färdiga.

- Kontrollera noga att alla anslutningar blir rätt, dvs. L till L (för vänster kanal), R till R (för höger kanal), ”+” till ”+”, och ”-” till ”-”. Observera att vissa komponenter ska anslutas på andra sätt och har andra namn på sina uttag. Se bruksanvisningarna till var och en av de komponenter som ska kopplas in i förstärkaren.
- Om du kopplar in andra YAMAHA-komponenter (t.ex. ett kassettdäck, en MD-spelare och en CD-spelare eller CD-växlare) så koppla in dem i uttagen med samma nummer (1, 2, 3 osv.).
- Kontrollera alla anslutningar en extra gång när du gjort färdigt dem så att du är helt säker på att allt blivit rätt.

Anslutning av ljudkomponenter

■ Anslutning till de digitala uttagen

Denna förstärkare har digitala uttag för direktöverföring av digitala signaler antingen via koaxialkablar eller via optiska fiberkablar. Det går att använda de digitala ingångarna för att mata in PCM-, Dolby Digital- eller DTS-bitströmmar. Om du ansluter komponenter till både COAXIAL- och OPTICAL-ingångarna har insignalerna från COAXIAL-ingången företräde. Alla de digitala ingångarna kan hantera digitala signaler med en samplingsfrekvens på 96 kHz.



- Det går att ställa in insignalformatet för var och en av de digitala ingångarna i förhållande till de anslutna komponenterna med hjälp av punkten ”4 I/O ASSIGNMENT” på inställningsmenyn (SET MENU).

Angående dammskyddet



Dra ut dammskyddet från det optiska uttaget innan du sätter i den optiska fiberkabeln. Ta vara på dammskyddet. Var noga med att sätta på dammskyddet igen när det optiska uttaget inte används. Detta skydd förhindrar att det kommer in damm i uttaget.

Observera

- OPTICAL-uttagen på den här apparaten uppfyller EIA-normerna. Om du använder en optisk fiberkabel som inte uppfyller dessa normer kan det hända att apparaten inte fungerar ordentligt.

■ Anslutning av en skivspelare

PHONO-uttagen är till för att ansluta en skivspelare med MM-pickup eller en MC-pickup med hög uteffekt. Om du har en skivspelare med en MC-pickup med låg uteffekt måste du koppla in en linjetransformator eller en MC-pickupförstärkare mellan skivspelaren och de här uttagen.



- GND-uttaget fungerar inte för att jorda skivspelaren elektriskt utan minskar bara störningarna i signalen. I vissa fall kan det dock hända att störningarna blir mindre om man inte ansluter skivspelaren till GND-uttaget.

■ Anslutning av en radiodel (tuner)

Genom att ansluta en AM/FM-tuner går det att lyssna på FM- och AM-program.

Anslut antennerna på rätt sätt för bästa möjliga mottagningskvalitet.

Se tunerens bruksanvisning för närmare detaljer.

■ Anslutning av en CD-spelare



- COAXIAL-ingången är till för att ansluta en CD-spelare med koaxial digitalutgång.
- Om du ansluter en CD-spelare till både analoga och digitala ingångar har signalerna via digitalingången företräde.

■ Anslutning av en MD-spelare, en CD-brännare eller ett kassettdäck



- Om inspelningskomponenten är ansluten till både de analoga och de digitala ingångarna och utgångarna har de digitala signalerna företräde.

Observera

- Om du ansluter en inspelningskomponent till förstärkaren så låt den vara påslagen medan du använder förstärkaren. Om apparaten är avstängd kan det hända att ljudet från andra komponenter blir förvrängt.
- Eftersom de digitala utgångarna och de analoga utgångarna (REC OUT) är helt beroende av varandra, matas analoga signaler bara ut genom de analoga utgångarna, och digitala signaler matas bara ut genom digitala utgångarna.

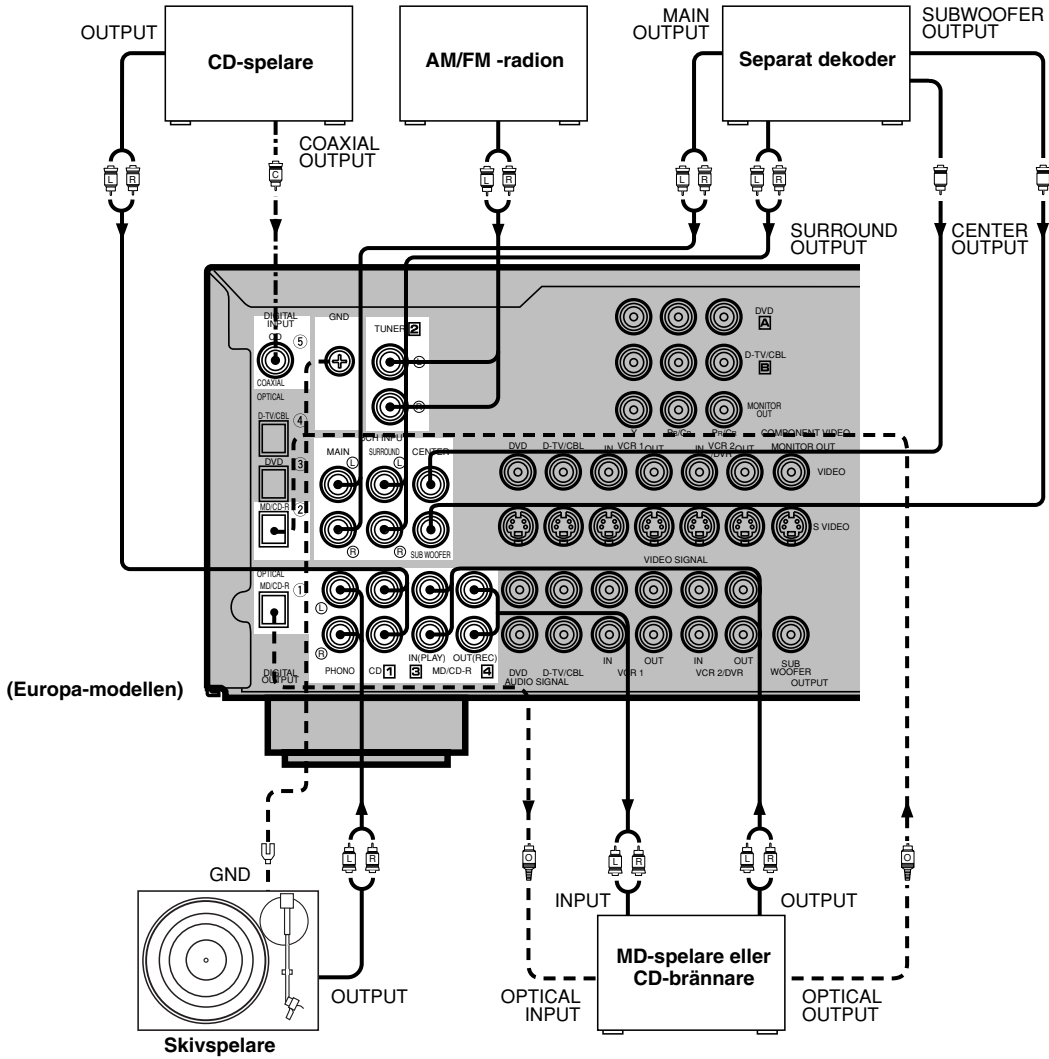

- ▶— anger signalriktningen
- |L|— anger analoga kablar för vänster kanal
- |R|— anger analoga kablar för höger kanal
- - -|O|— anger optiska kablar
- - -|C|— anger koaxialkablar

Anslutning av videokomponenter

■ Angående videouttagen

Det finns tre olika sorters videouttag. Videosignalerna som matas in via VIDEO-uttagen är vanliga sammansatta videosignaler. Videosignalerna som matas in via S VIDEO-uttagen delas upp i en luminanssignal (Y) och en färgsignal (C). S-videosignaler ger färgåtergivning av hög kvalitet. Videosignaler som matas in via COMPONENT VIDEO-uttagen delas upp i en luminanssignal (Y) och färgskillnadssignaler (P_B/C_B, P_R/C_R). Dessa uttag är även uppdelade i tre uttag för varje signal. Benämningarna på komponentvideouttagen kan vara något annorlunda beroende på komponenten (t.ex. Y, C_B, C_R/Y, P_B, P_R/Y, B-Y, R-Y, osv.). Komponentvideouttag ger den allra bästa bildkvaliteten.

Om din videokomponent har S-videoutgångar eller komponentvideoutgångar kan du ansluta den till den här förstärkaren. Koppla ihop videokomponentens S-videoutgång med S VIDEO-ingången eller koppla ihop videokomponentens komponentutgångar med COMPONENT VIDEO-ingångarna.



VIDEO-uttag (sammansatta)



S VIDEO-uttag



COMPONENT VIDEO-uttag



- Varje typ av videouttag fungerar oberoende av de andra. Signaler som matas in genom de sammansatta videoingångarna, S-videoingångarna och komponentvideoingångarna matas ut igen genom videoutgångarna, S-videoutgångarna respektive komponentvideoutgångarna.
- Om du ansluter en komponent via S-videouttagen behöver du inte samtidigt ansluta den via de sammansatta videouttagen. Om komponenten ansluts på båda sätten har S-videosignalerna företräde.
- Det går att ställa in COMPONENT VIDEO A- och B-ingångarna i förhållande till de anslutna komponenterna med hjälp av punkten "4 I/O ASSIGNMENT" på inställningsmenyn (SET MENU).

Observera

- Använd en S-videokabel som finns i handeln för anslutningen till S VIDEO-uttaget, och videokablar som finns i handeln för anslutningen till COMPONENT VIDEO-uttagen.
- Om du använder COMPONENT VIDEO-uttagen så se även bruksanvisningen till den komponent som ska anslutas för närmare detaljer.

■ Anslutning av en TV/bildskärm med 21-stiftsutttag (gäller endast Europa-modellen och Storbritannien-modellen)

Anslut TV:n/bildskärmen med hjälp av en SCART-kabel (finns i handeln) på det sätt som visas på sidan 15.

■ VIDEO AUX-ingångarna (på frontpanelen)

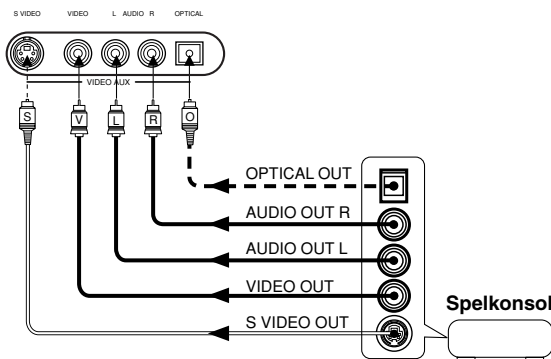

Dessa ingångar används för att koppa in valfri videokälla som t.ex. en spelkonsol i förstärkaren.

SCART-kontakt
(gäller endast Europa-modellen och
Storbritannien-modellen)

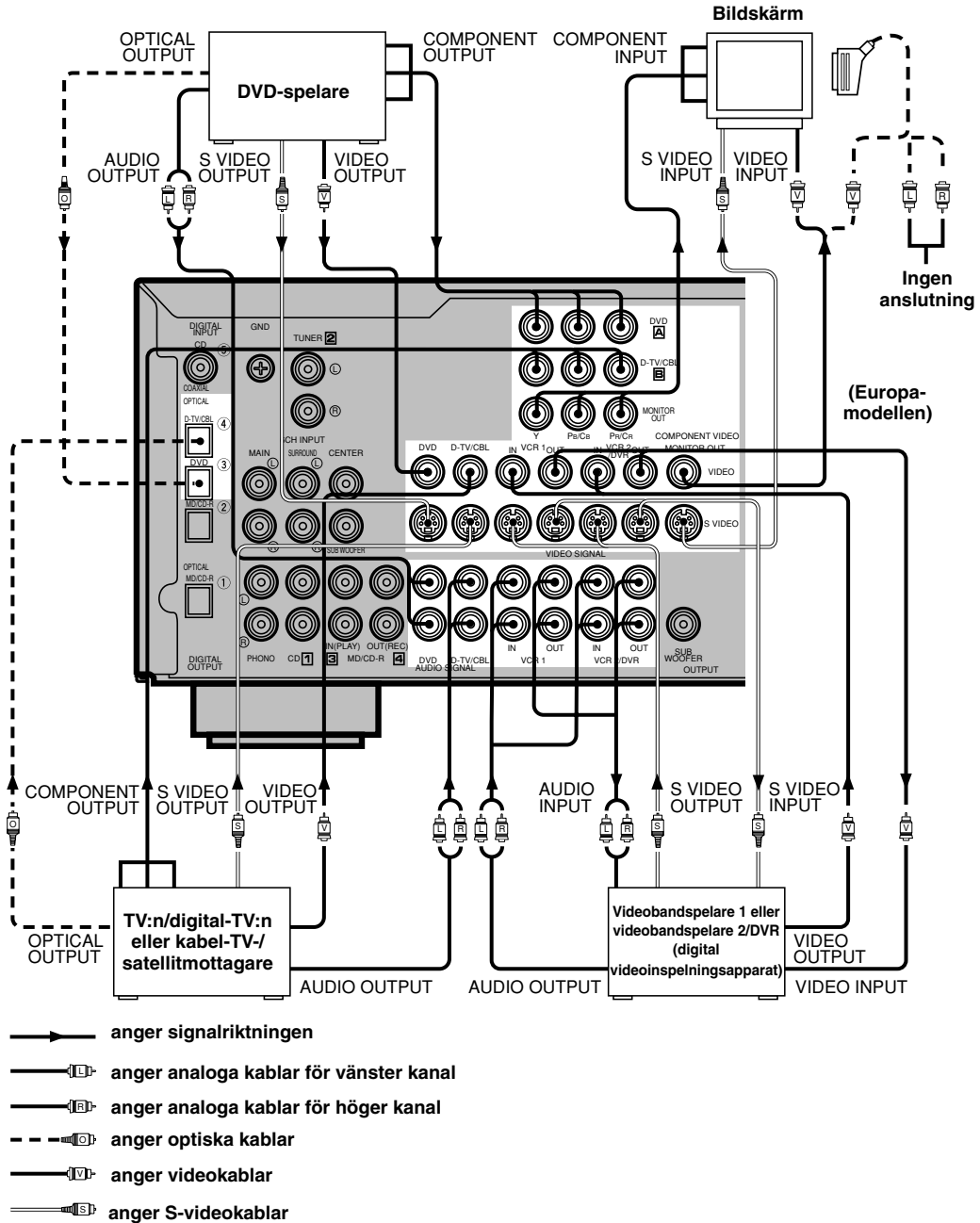

Om du använder en laserskivspelare

Anslut laserskivspelarens utgång till en DVD-ingång.

Om laserskivspelaren har en optisk digitalutgång (OPTICAL) så anslut den till OPTICAL DVD-ingången på den här förstärkaren. Om laserskivspelaren har analoga utgångar så anslut den till de analoga DVD-ingångarna. Om den har en "RF OUTPUT"-utgång för utmatning av RF-modulerade Dolby Digital-signaler (AC-3) så anslut den till OPTICAL DVD-ingången via en RF-demodulator som finns i handeln.

Om du ansluter både en DVD-spelare och en laserskivspelare så anslut laserskivspelaren till en digital ingång (t.ex. D-TV/CBL) eller till analoga ingångar (D-TV/CBL, VCR 1 eller VCR 2/DVR). Se laserskivspelarens bruksanvisning för närmare detaljer om hur den ska anslutas och användas.

Observera att det går att styra laserskivspelaren med fjärrkontrollen till den här förstärkaren genom att ställa in motsvarande tillverkar kod för DVD/LD-läget.

Högtalaranslutningar

Var noga med att ansluta vänster kanal (L), höger kanal (R), ”+” (röda kontakter och uttag) och ”-” (svarta kontakter och uttag) på rätt sätt. Om anslutningarna blir fel hörs det inget ljud ur högtalarna, och om polariteten för högtalaranslutningarna kastas om låter ljudet onaturligt och basen försvinner.

VARNING

- Använd högtalare med den impedans som är angiven på förstärkarens bakpanel.
- Var försiktig så att inte avskalade högtalartrådar kommer i kontakt med varandra eller med några metalldelar på förstärkaren. Det kan orsaka skador på förstärkaren och/eller på högtalarna.

Om det behövs kan du ändra högtalarinställningarna på inställningsmenyn (SET MENU) i förhållande till antalet högtalare i din högtalaruppsättning och deras storlek, efter det att högtalaranslutningarna är färdiga.

■ Högtalarkablar

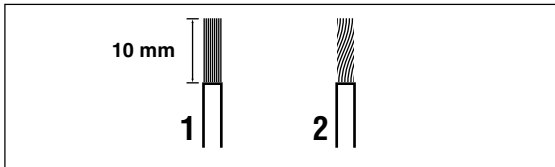

En högtalarkabel består i själva verket av ett par isolerade kablar som löper bredvid varandra. En av dem har en annan färg eller en annan form, t.ex. en rand, ett spår eller en räffla.

- 1** Skala av ca. 10 mm av isoleringen i änden på var och en av högtalarkablarna.
- 2** Tvinn ihop de avskalade trådarna i kabelns ände för att förhindra kortslutning.

■ Anslutning till SPEAKERS-uttagen

Röd: positiv (+)
Svart: negativ (-)

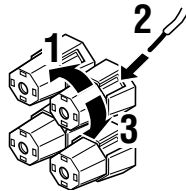

- 1** Lossa skruvknoppen.
- 2** Stick in en avskalad kabeltråd i hålet på sidan av respektive uttag.
- 3** Dra åt knoppen så att kabeln sitter ordentligt fast.

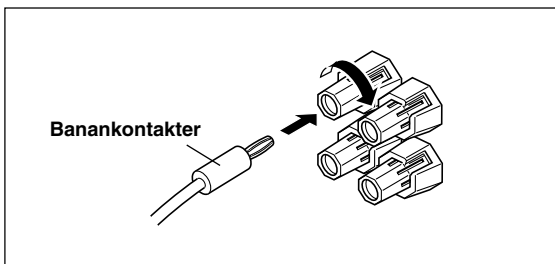

(Gäller endast Kina-modellen och den allmänna modellen)

- Det går även att använda banankontakter. Dra först åt knoppen och stick sedan in banankontakten i änden på respektive uttag.

■ Huvudhögtalaruttagen (MAIN SPEAKERS)

Det går att ansluta ett eller två par högtalare till dessa uttag. Om du bara använder ett par högtalare så anslut dem till antingen MAIN A- eller B-uttagen.

■ De bakre högtalaruttagen (REAR SPEAKERS)

Det går att ansluta ett par bakre högtalare till dessa uttag.

■ Mitthögtalaruttaget (CENTER SPEAKER)

Det går att ansluta en mitthögtalare till dessa uttag.

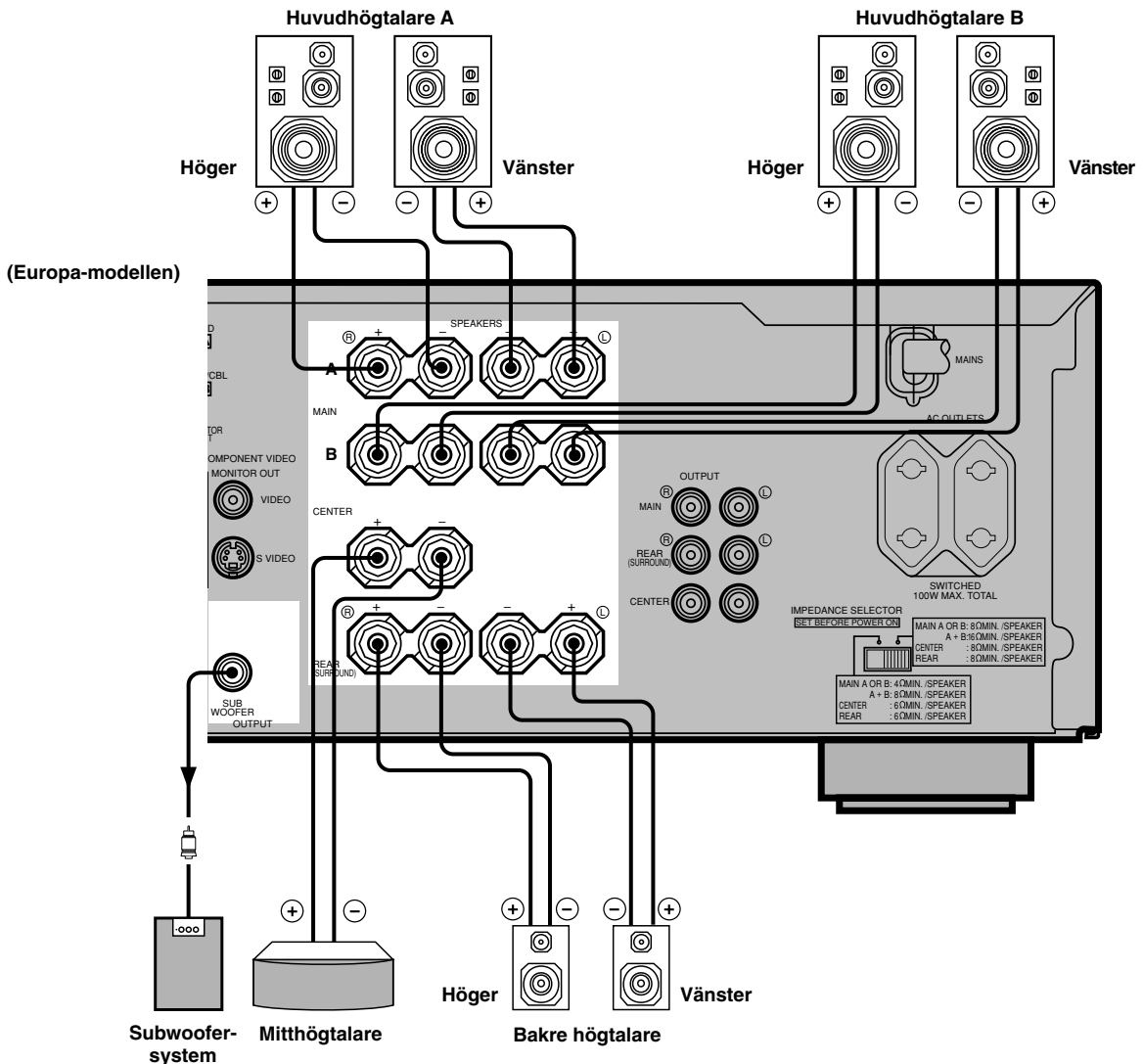

■ SUBWOOFER-uttaget

Om du använder en subwoofer med inbyggd förstärkare, t.ex. YAMAHA Active Servo Processing Subwoofer System, så koppla ihop ingången på subwoofersystemet med det här uttaget. Låga bassignaler som distribuerats om från huvudkanalerna, mittkanalen och/eller de bakre kanalerna matas ut genom det här uttaget. (Gränshfrekvensen är 90 Hz.) LFE-signaler (lågfrekvens-effekt-signaler) som genereras vid Dolby Digital- eller DTS-avkodning matas också ut genom detta uttag om det är vad som är inställt.

Observera

- Justera subwoofers volym enligt instruktionerna i subwoofers bruksanvisning. (Det går att finjustera volymen med hjälp av den här förstärkarens utnivåkontroll för effekthögtalarna.)
- Beroende på inställningarna för punkterna "1 SPEAKER SET", "6 DOLBY D. SET" och "7 DTS SET" på inställningsmenyn (SET MENU) kan det hända att vissa signaler inte matas ut genom SUBWOOFER-uttaget.

Anslutning av en separat förstärkare (gäller endast Europa-modellen och Storbritannien-modellen)

Om du vill öka uteffekten till högtalarna, eller vill använda en annan förstärkare, så anslut en separat förstärkare till OUTPUT-uttagen på följande sätt.

Observera

- Om en separat förstärkare är ansluten till OUTPUT-uttagen via en kabel med phonokontakter, ska inte motsvarande SPEAKERS-uttag användas.

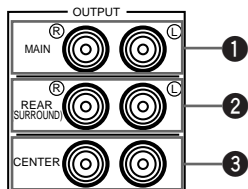

1 MAIN-uttagen

Linjeutgångar för huvudkanalerna.

Observera

- Signalerna som matas ut genom de här uttagen påverkas av BASS-, TREBLE- och BASS EXTENSION-inställningarna.

2 REAR (SURROUND)-uttagen

Linjeutgångar för de bakre kanalerna.

3 CENTER-uttagen

Linjeutgångar för mittkanalen.

Anslutning av en separat dekoder

Denna förstärkare är utrustad med 6 extra ingångar (vänster och höger huvudkanal (MAIN), mittkanal (CENTER), vänster och höger SURROUND, samt SUBWOOFER) för att mata in diskreta mångkanaliga signaler från en separat dekoder, ljudprocessor eller förförstärkare.

Anslut den separata dekoderns utgångar till 6CH INPUT-ingångarna. Var noga med att koppla ihop vänster och höger utgång med vänster och höger ingång för huvudkanalerna och surroundkanalerna.

Observera

- När man väljer 6CH INPUT som ingångskälla stängs förstärkarens digitala ljudfältprocessor automatiskt av, så det går inte att använda DSP-program.
- När man väljer 6CH INPUT som ingångskälla händer det ingenting även om man ändrar inställningarna för punkterna 1A till 1D på inställningsmenyn (SET MENU).

IMPEDANCE SELECTOR-omkopplaren

VARNING

Ändra inte inställningen för IMPEDANCE SELECTOR-omkopplaren medan apparaten är påslagen. Det kan leda till skador på apparaten.

Om apparaten inte slås på när du trycker på STANDBY/ON (eller POWER) kan det bero på att IMPEDANCE SELECTOR-omkopplaren inte står helt i något av lägena. Skjut i så fall omkopplaren helt åt det ena hållet medan apparaten är i standbyläge.

Ställ omkopplaren i det högra eller vänstra läget enligt impedansen på dina högtalare. Var noga med att aldrig ställa om omkopplaren annat än när apparaten är i standbyläge.

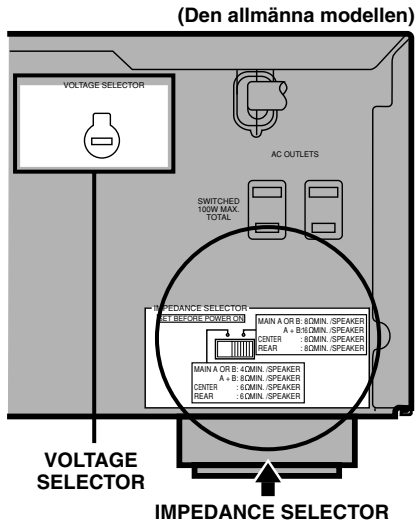

Omkopplarens läge	Högtalare	Impedans
Vänster	Huvud	Om du använder bara ett par huvudhögtalare måste impedansen vara minst 4 Ω per högtalare.
		Om du använder två par huvudhögtalare måste impedansen vara minst 8 Ω per högtalare.
	Mitt	Impedansen måste vara minst 6 Ω.
	Bakre	Impedansen måste vara minst 6 Ω per högtalare.
Höger	Huvud	Om du använder bara ett par huvudhögtalare måste impedansen vara minst 8 Ω per högtalare.
		Om du använder två par huvudhögtalare måste impedansen vara minst 16 Ω per högtalare.
	Mitt	Impedansen måste vara minst 8 Ω.
	Bakre	Impedansen måste vara minst 8 Ω per högtalare.

■ VOLTAGE SELECTOR (gäller endast Kina-modellen och den allmänna modellen)

Spänningsomkopplaren (VOLTAGE SELECTOR) på apparatens bakpanel måste ställas in på den lokala nätspänningen INNAN stickkontakten sätts i vägguttaget. Spänningen går att ställa in på 110/120/220/240 V växelström, 50/60 Hz.

Nätanslutning

Gör först färdigt alla andra anslutningar innan du sätter nätkabelns stickkontakt i ett vägguttag. Dra ut stickkontakten om apparaten inte ska användas på länge.

■ AC OUTLET(S) (SWITCHED) (STRÖMSTYRDA NÄTUTTAG)

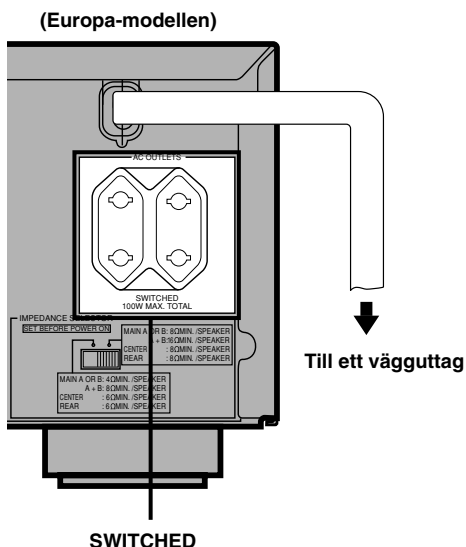

Europamodellen, Kinamodellen och den allmänna modellen 2 uttag
Modellen för Storbritannien 1 uttag
Koppla in nätsladdarna från andra komponenter i dessa uttag på förstärkaren. Strömmen via de strömstyrda nätuttagen (AC OUTLET(S)) styrs med strömbrytaren STANDBY/ON på förstärkaren (eller med POWER- och STANDBY-knapparna på fjärrkontrollen). Dessa uttag förser de anslutna komponenterna med ström när förstärkaren är påslagen. Maximal effekt (sammanlagd effektförbrukning) för de komponenter som går att ansluta till de strömstyrda nätuttagen (AC OUTLET(S)) är 100 W.

BILDSKÄRMSVISNING (OSD)

Det går att se olika sorters användningsinformation om förstärkaren på en ansluten TV eller annan bildskärm. Genom att tända inställningsmenyn (SET MENU) eller parameterinställningarna för DSP-program på bildskärmen går det mycket lättare att se vilka möjligheter det finns att välja mellan och vilka parametrar som går att ställa in, än genom att avläsa den informationen på displayen på frontpanelen.



- När bilden från en videokälla visas läggs OSD-informationen på ovanpå bilden.
- OSD-signalen matas inte ut genom REC OUT-uttaget och blir inte inspelad tillsammans med någon videosignal.
- Det går att ställa in om OSD-informationen ska tändas (mot en blå bakgrund) eller inte när ingen videobild visas (eller när källkomponenten är avstängd) med hjälp av punkten "9 DISPLAY SET" på inställningsmenyn (SET MENU).

Bildskärmsvisningssätt

Det går att ställa in hur mycket information som ska visas på bildskärmen på följande sätt.

Full visning

I detta läge visas alltid DSP-programparameterinställningarna på bildskärmen.

Kortfattad visning

I detta läge visas samma information som på frontpanelens display en kort stund längst ner på skärmen och släcks sedan igen.

Ingen bildskärmsvisning

I detta läge visas meddelandet "DISPLAY OFF" en kort stund längst ner på skärmen och släcks sedan igen. Därefter visas inga manöverändringar på skärmen utom dem för ON SCREEN-knappen.

P01 CONCERT HALL

→ INIT. DLY 45ms
ROOM SIZE 1.0
LIVENESS 5

Full visning

P01 CONCERT HALL

Kortfattad visning



- I läget för full visning visas INPUT ◀/▶, VOLUME och vissa andra sorters information längst ner på skärmen i samma format som på frontpanelens display.
- Inställningsmenyn (SET MENU) och testtonskärmen tänds oavsett vilket OSD-läge som är inställt.

Val av bildskärmsvisningssätt

- 1** När förstärkaren slås på visas huvudvolymnivån i ett par sekunder på bildskärmen och på frontpanelens display, och därefter visas det nuvarande DSP-programmet.

- 2** Tryck upprepade gånger på ON SCREEN på fjärrkontrollen för att byta visningssätt.

Bildskärmsvisningssättet ändras i följande ordning: full visning, kortfattad visning, och ingen visning.

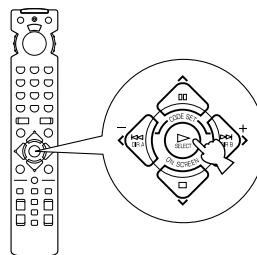

Observera

- Om du väljer en videoingångskälla som har en komponent ansluten till både S VIDEO IN-ingången och den sammansatta VIDEO IN-ingången, och både S VIDEO OUT-utgången och den sammansatta VIDEO OUT-utgången är anslutna till en bildskärm, matas bildsignalen ut genom både S VIDEO OUT-utgången och VIDEO OUT-utgången. OSD-signalen matas dock bara ut genom S VIDEO OUT-utgången. Om ingen bildsignal matas ut, matas OSD-signalen ut genom både S VIDEO OUT-utgången och VIDEO OUT-utgången.
- Om bildskärmen bara är ansluten till COMPONENT VIDEO-uttagen på förstärkaren visas ingen OSD-information. Var därför noga med att ansluta bildskärmen både till COMPONENT VIDEO-uttagen och till antingen VIDEO-uttaget eller S VIDEO-uttaget om du vill kunna se OSD-information.
- Vid spelning av videomjukvara som innehåller upphovsrättskyddssignaler eller mycket störningar kan det hända att bilden blir instabil.

HÖGTALARLÄGESINSTÄLLNINGAR

Denna förstärkare är försedd med ett effektsteg som kan hantera 5,1 kanaler. Det går att ansluta upp till 6 högtalare, men det går också att välja ett högtalarläge som ger den bästa ljudfältseffekten för det antal högtalare som används och deras storlek.

Ställ först in högtalarläget under punkten ”1 SPEAKER SET” på inställningsmenyn (SET MENU) enligt anvisningarna på sidan 32 innan du börjar använda anläggningen.

Sammanfattning av SPEAKER SET-punkterna 1A till 1E

Punkt	Beskrivning	Inställningsalternativ (fabriksinställningen är angiven med fetstil)
1A CENTER SP	Används för att välja utmatningsläge beroende på om en mitthögtalare används eller inte, och i så fall dess prestanda.	LRG/SML/NONE
1B MAIN SP	Används för att välja utmatningsläge i förhållande till de främre högtalarnas prestanda.	LARGE/SMALL
1C REAR L/R SP	Används för att välja utmatningsläge beroende på om bakre högtalare (vänster och höger) används eller inte, och i så fall deras prestanda.	LRG/SML/NONE
1D LFE/BASS OUT	Används för att välja vilken/vilka högtalare som ska användas för att mata ut LFE-signaler och djupa bassignaler.	SWFR/MAIN/BOTH
1E MAIN LEVEL	Används för att ställa in huvudhögtalarnas nivå.	Normal/-10 dB

JUSTERING AV HÖGTALARNAS UTNIVÅER

I detta avsnitt beskrivs hur man justerar de olika högtalarnas utnivåer med hjälp av den inbyggda testtongeneratorn. När denna justering är färdig ska ljudet höras lika högt från var och en av högtalarna från lyssningspositionen. Detta är viktigt för att få maximalt utbyte av den digitala ljudfältprocessorn, Dolby Pro Logic-dekodern, Dolby Digital-dekodern och DTS-dekodern.

Observera

- Det går inte att gå över i testläget om ett par hörlurar är inkopplade i förstärkaren, så glöm inte att koppla ur eventuella hörlurar ur PHONES-uttaget innan du använder testtonen.

Innan du börjar

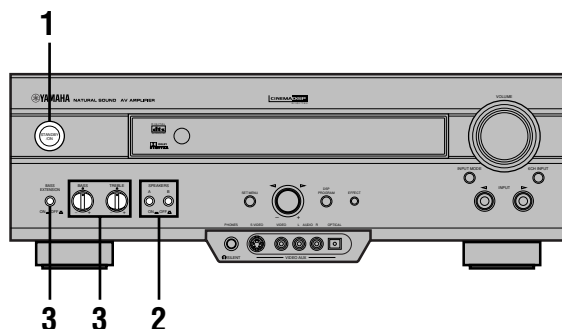

- 1 Tryck på **STANDBY/ON** för att slå på förstärkaren. Slå även på bildskärmen.



- 2 Tryck in **SPEAKERS A** eller **B** för att välja vilka huvudhögtalare som ska användas.

Om du använder två par huvudhögtalare så tryck in både A och B.

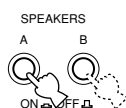

- 3 Ställ **BASS-** och **TREBLE-**kontrollerna på frontpanelen i mittläget, och ställ in **BASS EXTENSION** på **OFF**.



Ställ in **OFF**.



Hur man använder testtonen (TEST DOLBY SUR.)

Justera utnivån för var och en av högtalarna från din lyssningsposition med hjälp av fjärrkontrollen.

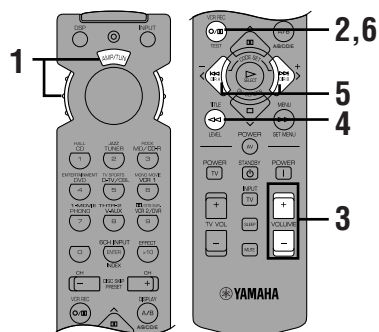

- 1 Ställ in valratten på **AMP/TUN** (eller **DSP/TUN**).



- 2 Tryck på **TEST** för att mata ut testtonen.



- 3 Justera volymen så att testtonen hörs.

Testtonen matas ut genom vänster huvudhögtalare, mitthögtalaren, höger huvudhögtalare, höger bakre högtalare, och vänster bakre högtalare i tur och ordning. Varje testton hörs i 2,5 sekunder.

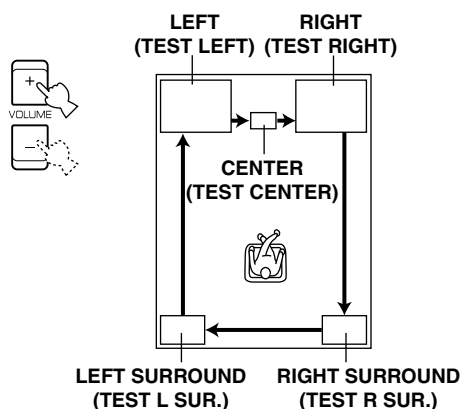

Testtonsutmatningstillståndet visas även på bildskärmen i form av en figur över lyssningsrummet. Det är praktiskt när man ställer in respektive högtalarnivå.

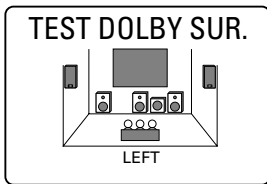

- Om punkten "1A CENTER SP" på inställningsmenyn (SET MENU) är inställd på NONE matas mittkanalsljudet automatiskt ut genom vänster och höger huvudhögtalare.

Observera

- Om det inte hörs någon testton så skruva ner volymen, ställ förstärkaren i standbyläge och kontrollera högtalaranslutningarna.

4 Tryck upprepade gånger på LEVEL för att välja vilken högtalare som ska justeras.



- När du väl tryckt på LEVEL kan du välja vilken högtalare som ska justeras genom att trycka på ∨. (När man trycker på ∧ ändras vald högtalare i omvänd ordning.)

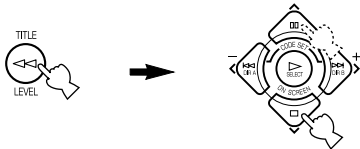

5 Tryck upprepade gånger på </> för att justera utnivån för vald högtalare så att ljudet från den låter nästan lika högt som ljudet från huvudhögtalarna.

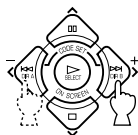

- Medan justeringen pågår hörs testtonen ur vald högtalare.
- Upprepa steg 4 och 5 för att justera utnivåerna för mitthögtalaren, vänster bakre högtalare och höger bakre högtalare.

6 Tryck på TEST när justeringen är färdig.

Testtonen stängs av och det nuvarande DSP-programmet visas på frontpanelens display och på bildskärmen.



Observera

- Se avsnittet om hur man justerar effekthögtalarnas nivåer på sidan 38 för närmare detaljer om hur man justerar subwoofern.
- När du väl ställt in högtalarna med hjälp av testtonen kan du justera högtalarnas nivåer efter tycke och smak medan du lyssnar på en faktisk ljudkälla med hjälp av proceduren för justering av effekthögtalarnas nivåer som beskrivs på sidan 38.



- Det går att höja utnivåerna för effekthögtalarna (mitt, vänster bak och höger bak) upp till +10 dB. Om ljudet från dessa högtalare fortfarande är svagare än ljudet från huvudhögtalarna trots att du skruvat upp utnivån till +10 dB, så ställ in punkten "1E MAIN LEVEL" på inställningsmenyn (SET MENU) på -10 dB. Därigenom sänks utnivån för huvudhögtalarna till ungefär en tredjedel av den normala nivån. Efter att du ställt in punkten "1E MAIN LEVEL" på inställningsmenyn (SET MENU) på -10 dB måste du justera om nivåerna för mitthögtalaren och de bakre högtalarna igen.

GRUNDLÄGGANDE ANVÄNDNINGSSÄTT

Om du använder fjärrkontrollen så ställ in valratten på AMP/TUN.

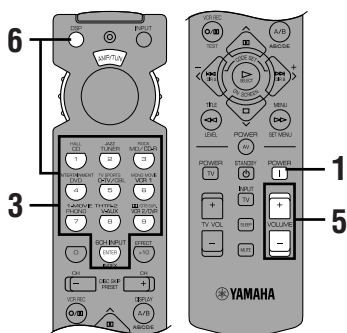
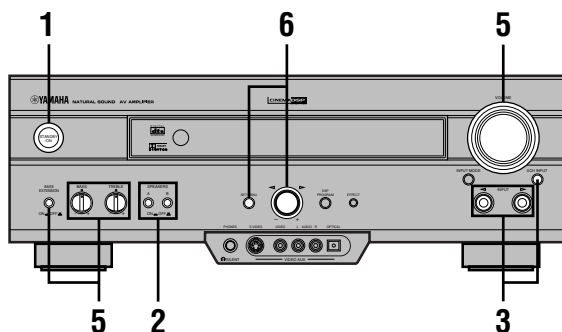

3 Tryck upprepade gånger på INPUT </> (eller en gång på någon av ingångsväljarknapparna) för att välja ingångskälla.

- Den nuvarande ingångskällan markeras med en markör på frontpanelens display.
- Den nuvarande ingångskällans namn och insignaläget visas på frontpanelens display och på bildskärmen i ett par sekunder.



Frontpanelen

Fjärrkontrollen

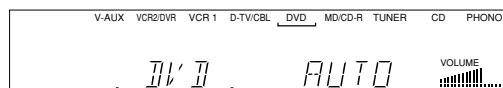

Vald ingångskälla

1 Tryck på STANDBY/ON (eller på POWER) för att slå på förstärkaren. Slå även på bildskärmen.

Huvudvolymnivån visas i ett par sekunder på frontpanelens display och på bildskärmen, och därefter visas det nuvarande DSP-programmet.



Frontpanelen

eller



Fjärrkontrollen

2 Tryck in SPEAKERS A eller B för att välja vilka huvudhögtalare som ska användas.

Om du använder två par huvudhögtalare så tryck in både A och B.

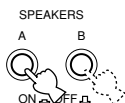

Frontpanelen

Välj: För att lyssna/titta på signalerna från

- PHONO: Skivspelaren
- CD: CD-spelaren
- TUNER: AM/FM-radion
- MD/CD-R: MD-spelaren/CD-brännaren/kassettdäcket
- DVD: DVD-spelaren
- D-TV/CBL: TV:n/digital-TV:n eller kabel-TV-/satellitmottagaren
- VCR 1: Videobandspelare 1
- VCR 2/DVR: Videobandspelare 2/den digitala videoinspelningsapparaten
- V-AUX: Någon annan ljud/video-komponent (som är ansluten till VIDEO AUX-ingångarna på frontpanelen)

För att välja en ingångskälla som är ansluten till 6CH INPUT-ingångarna

Tryck på 6CH INPUT tills "6CH INPUT" tänds på frontpanelens display och på bildskärmen.

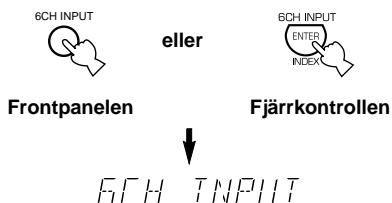

Observera

- Om "6CH INPUT" visas på frontpanelens display och på bildskärmen går det inte att lyssna/titta på någon annan ingångskälla. Om du vill välja någon annan ingångskälla med INPUT </> (eller ingångsväljarknapparna) så tryck först på 6CH INPUT så att "6CH INPUT" släcks på frontpanelens display och på bildskärmen.
- Om du vill lyssna på ljudet från en ljudkälla som är ansluten till 6CH INPUT-ingångarna tillsammans med bilden från en annan videokälla, så välj först videokälla och tryck sedan på 6CH INPUT.

4 Sätt igång källkomponenten (eller ställ in en station).

Se den komponentens bruksanvisning.

5 Ställ in volymen på en lagom nivå.

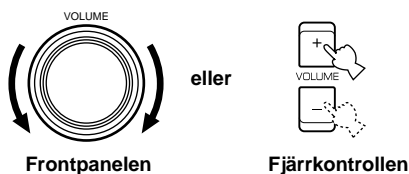

Om du vill kan du även justera BASS- och TREBLE-kontrollerna och använda BASS EXTENSION osv. Dessa kontroller påverkar bara ljudet som matas ut genom huvudhögtalarna.

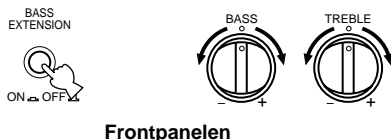

Observera

- Om komponenterna som är anslutna till VCR 1 OUT-, VCR 2/ DVR OUT- och MD/CD-R OUT-utgångarna är avstängda kan det hända att ljudet låter förvrängt eller att volymen sjunker. Slå i så fall på de komponenterna.

6 Använd den digitala ljudfältprocessorn.

Se "Val av ljudfältprogram".

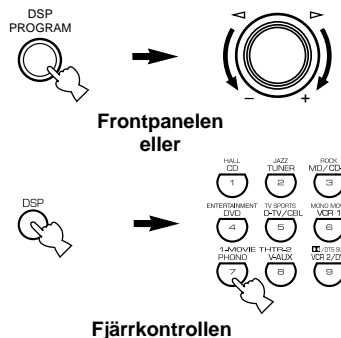

■ För att dämpa ljudet tillfälligt

Använd denna knapp när du bara vill stänga av ljudet tillfälligt.

Tryck på MUTE på fjärrkontrollen.

Tryck en gång till på MUTE för att slå på ljudet igen med den gamla volymen.



- Det går även att slå på ljudet igen genom att trycka på vilken som helst av manöverknapparna, t.ex. VOLUME +/-.
- När ljudet är dämpat visas "MUTE ON" på frontpanelens display och på bildskärmen.

■ När du använt färdigt förstärkaren

Tryck på STANDBY/ON (eller på STANDBY) för att ställa förstärkaren i standbyläge.

■ Att observera angående digitala signaler

De digitala ingångarna på den här förstärkaren kan även hantera digitala signaler med en samplingsfrekvens på 96 kHz. (För att kunna utnyttja detta krävs det en ljudkälla som kan hantera digitala signaler med en samplingsfrekvens på 96 kHz och att den komponenten inställd på digital utmatning. Se den komponentens bruksanvisning.) Observera följande när digitala signaler med en samplingsfrekvens på 96 kHz matas in i den här förstärkaren:

- Följande indikering tänds på frontpanelens display.

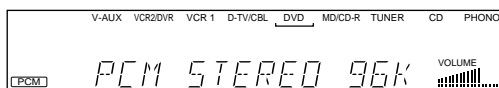

- Det går inte att välja DSP-program. Ljudet matas bara ut i vanlig 2-kanalig stereo genom vänster och höger huvudhögtalare.

Observera

- Om punkten "1B MAIN SP" på inställningsmenyn (SET MENU) är inställd på SMALL, och punkten "1D LFE/ BASS OUT" är inställd på SWFR eller punkten "1D LFE/ BASS OUT" är inställd på BOTH, matas ljudet även ut genom subwoofern.
- Det går inte att justera högtalarnas utnivåer (utom subwoofers utnivå) på det sätt som beskrivs på sidan 38.

■ Bakgrundsvideofunktionen (BGV)

Med hjälp av bakgrundsvideofunktionen kan du kombinera bilden från en videokälla med ljudet från en annan ljudkälla. (Du kan t.ex. lyssna på klassisk musik medan du tittar på en video.)

Välj en bildkälla ur videogruppen och därefter en ljudkälla ur ljudgruppen med ingångsväljarknapparna på fjärrkontrollen. BGV-funktionen fungerar inte om du väljer ingångskällor med INPUT $\triangleleft/\triangleright$ på frontpanelen.

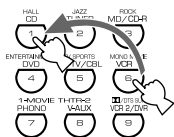

Insignallägen och indikeringar

Om du använder fjärrkontrollen så ställ in valratten på AMP/TUN.

Denna förstärkare är försedd med en rad olika ingångar. För komponenter som är anslutna till mer än en sorts ingångar går det att ställa in prioriteringsordningen för insignalerna.

Tryck upprepade gånger på INPUT MODE (eller på samma ingångsväljarknapp som du tryckte på för att välja ingångskälla på fjärrkontrollen) tills önskat insignalläge visas på frontpanelens display och på bildskärmen.

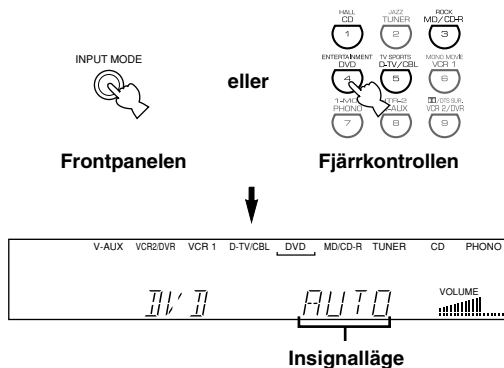

AUTO:

I detta läge väljs insignalen automatiskt i följande prioriteringsordning:

- 1) Dolby Digital- eller DTS-kodad digital signal
- 2) Vanlig digital signal (PCM)
- 3) Analog signal

DTS:

I detta läge väljs bara DTS-kodade digitala insignaler, även om andra signaler matas in samtidigt.

ANLG (ANALOG): I detta läge väljs bara analoga insignaler, även om digitala signaler matas in samtidigt.

Observera

- Om det matas in digitala signaler via både COAXIAL- och OPTICAL- ingångarna väljs den digitala signalen via COAXIAL-ingången.
- I AUTO-läget avgör förstärkaren automatiskt vilken typ av signal det är frågan om. Om den avkänner en Dolby Digital- eller DTS-signal går dekodern automatiskt över i motsvarande läge och matar ut 5,1-kanaligt ljud.
- Det kan hända att ljudet från vissa laserskivspelare och DVD-spelare avbryts i följande fall: När insignalläget är inställt på AUTO och en sökning utförs under spelning av Dolby Digital- eller DTS-kodat material kan det hända att ljudet dröjer ett kort ögonblick när spelningen återupptas.
- Beroende på laserskivspelaren kan det hända att det inte går att spela laserskivor som inte är digitalt inspelade med insignalläget inställt på AUTO. Ställ i så fall in insignalläget på ANALOG i stället.

■ Att observera vid spelning av DTS-kodat material

- Om de digitala data som matas ut av CD-spelaren/ laserskivspelaren är behandlade på något sätt kan det hända att det inte går att DTS-avkoda dem även om den komponenten är digitalt ansluten till förstärkaren.
- Om du spelar DTS-kodat material och ställer in insignalläget på ANALOG hörs bara bruset av en obehandlad DTS-signal. Om du vill spela DTS-kodat material så var noga med att ansluta signalkällan till en digital ingång och ställa in insignalläget på AUTO eller DTS.
- Om du ställer om insignalläget till ANALOG medan du spelar DTS-kodat material matas det inte ut något ljud ur förstärkaren.
- Följande kan inträffa om insignalläget är inställt på AUTO vid spelning av DTS-kodat material.
 - Om du fortsätter att spela DTS-kodat material, går förstärkaren automatiskt över till "DTS-avkodningsläget" för att förhindra att det uppstår störningar under efterföljande manövrer. ("dts"-indikatorn tänds på frontpanelens display.) Det kan hända att "dts"-indikatorn börjar blinka så fort det DTS-kodade materialet är färdigspelat. Det går bara att spela DTS-kodat material medan denna indikator blinkar. (Indikatorn blinkar i mindre än en minut.) Om du strax vill spela vanligt PCM-kodat material så ställ tillbaka insignalläget på AUTO.
 - Det kan hända att "dts"-indikatorn börjar blinka om en söknings- eller överhoppningsmanöver utförs. (Indikatorn blinkar i mindre än en minut. Om förstärkaren blir kvar i det tillståndet i en viss tid går den automatiskt över från "DTS-avkodningsläget" till läget för vanliga PCM-kodade digitala signaler och "dts"-indikatorn släcks.

Val av ljudfältsprogram

Du kan förhöja lyssningsupplevelsen ytterligare genom att välja ett DSP-program. Se ”LJUDFÄLTSPROGRAM” för närmare detaljer om de olika programmen.

Med fjärrkontrollen

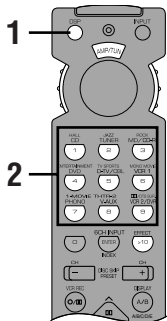

1 Tryck på DSP.

Indikatorn tänds i ca. 3 sekunder.



- Om valratten står på DSP/TUN kan du hoppa över detta steg.

2 Välj önskat program med hjälp av sifferknapparna innan indikatorn släcks.

- Tryck t.ex. upprepade gånger på MOVIE THEATER 1 för att välja underprogrammet ”SPECTACLE”.
- Namnet på valt program visas på fronpanelens display och på bildskärmen.

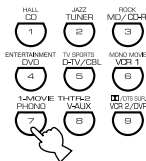

Programgrupp

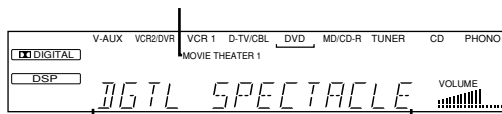

Programnamn (underprogram)

På frontpanelen

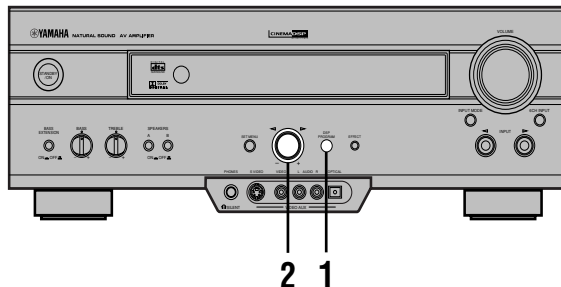

1 Tryck på DSP PROGRAM.



2 Vrid på multi-inställningsratten för att välja program.

Namnet på valt program tänds på frontpanelens display och på bildskärmen.

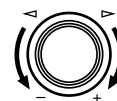

Observera

- Välj DSP-program efter ditt eget tycke och smak, och inte efter vad programmet heter. Akustiken i lyssningsrummet påverkar hur DSP-programmet låter. Minimera ljudreflexerna i rummet för att få maximal effekt av programmen.
- När du väljer en ingångskälla ställer förstärkaren automatiskt in samma DSP-program som användes tillsammans med den ingångskällan förra gången.
- När förstärkaren ställs i standbyläge lagrar den den nuvarande ingångskällan och det nuvarande DSP-programmet i minnet och ställer automatiskt in samma ingångskälla och DSP-program nästa gång den slås på igen.
- Om insignalläget är inställt på AUTO och en Dolby Digital- eller DTS-kodad signal matas in, ändras DSP-programmet automatiskt till motsvarande avkodningsprogram.
- När material i mono spelas med något av programmen PRO LOGIC/NORMAL eller PRO LOGIC/ENHANCED hörs det inget ljud ur huvudhögtalarna eller de bakre högtalarna. Ljudet hörs bara från mitthögtalaren. Om punkten ”1A CENTER SP” är inställd på NONE på inställningsmenyn (SET MENU) matas dock mittkanalsljudet ut genom huvudhögtalarna.
- När en ingångskälla som är ansluten till förstärkarens 6CH INPUT-ingångar är vald går det inte att använda den digitala ljudfältprocessorn.
- När digitala signaler med en samplingsfrekvens på 96 kHz matas in i förstärkaren går det inte att välja DSP-program. I det fallet hörs ljudet i vanlig 2-kanalig stereo.

■ Virtuellt CINEMA DSP och SILENT CINEMA

Virtuellt CINEMA DSP

Tack vare det virtuella CINEMA DSP-programmet kan du uppleva DSP-programmens ljudfältseffekter även om du saknar bakre högtalare. Med hjälp av teknik som YAMAHA själv har utvecklat är det möjligt att få en naturlig ljudåtergivning genom att skapa en virtuell högtalare.

Ljudfältbehandlingen ändras till det virtuella CINEMA DSP-programmet genom att man ställer in "1C REAR L/R SP" på inställningsmenyn på NONE. Det virtuella CINEMA DSP-ljudfältet skapas med hjälp av huvudhögtalarna.

Observera

- Förstärkaren går inte över till det virtuella CINEMA DSP-läget i följande fall, även om "1C REAR L/R SP" ställs in på NONE:
 - när något av programmen 5CH STEREO, PRO LOGIC/NORMAL, DOLBY DIGITAL/NORMAL eller DTS/NORMAL är valt;
 - när effektljudet är avstängt;
 - när 6CH INPUT-ingången är vald;
 - när signaler med en samplingsfrekvens på 96 kHz matas in i förstärkaren;
 - när Dolby Digital KARAOKE-material spelas;
 - när testtonen används; eller
 - när ett par hörlurar är inkopplade (SILENT CINEMA används).

SILENT CINEMA

Tack vare SILENT CINEMA kan du få en verklighetstrogen DSP-programkänsla även när du lyssnar genom hörlurar. Detta program ger ett mäktigt surroundljud precis som om du lyssnade via högtalarna.

Det går att lyssna på SILENT CINEMA genom att koppla in ett par hörlurar i PHONES-uttaget när effekthögtalarna är påslagna.

Vanligt stereoljud

Tryck på EFFECT för att stänga av effektljudet och lyssna med vanligt stereoljud i stället.

Tryck en gång till på EFFECT för att slå på effektljudet igen.

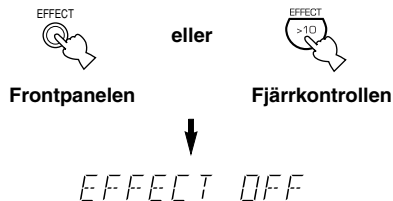

- Om valratten står i något annat läge än DSP/TUN så tryck först på DSP och därefter på EFFECT på fjärrkontrollen.

Observera

- Om effektljudet stängs av matas det inte ut något ljud ur mitthögtalaren eller de bakre högtalarna.
- Om du stänger av effektljudet medan Dolby Digital- eller DTS-signaler håller på att matas ut, komprimeras automatiskt signalens dynamikomfång, och ljudet för mittkanalen och de bakre kanalerna mixas ihop och matas ut genom huvudhögtalarna.
- Det kan hända att volymen sjunker kraftigt när du stänger av effektljudet eller om du ställer in punkten "6 D-RANGE" på inställningsmenyn (SET MENU) på MIN. Slå i så fall på effektljudet igen.

GRUNDLÄGGANDE INSPELNINGSSÄTT

Inspelningsinställningar och övriga inställningar görs från respektive inspelningskomponent. Se den komponentens bruksanvisning.

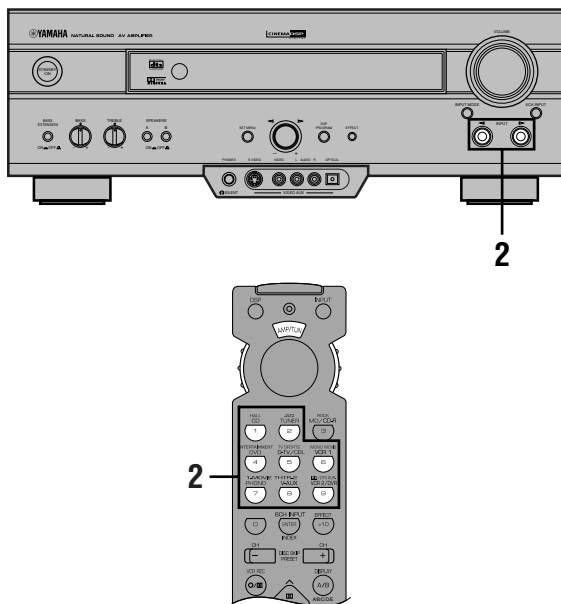

1 Slå på förstärkaren och alla anslutna komponenter.

2 Välj den signalkälla du vill spela in från.

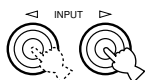

Frontpanelen

eller

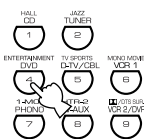

Fjärrkontrollen

3 Sätt igång signalkällan (eller ställ in en station).

4 Starta inspelningen på inspelningskomponenten.

Observera

- Gör en provinspelning innan du sätter igång den riktiga inspelningen.
- När förstärkaren är i standbyläge går det inte att spela in mellan de andra komponenterna som är anslutna till den.
- Inställningarna för BASS, TREBLE, BASS EXTENSION, VOLUME, "2 L/R BALANCE" på inställningsmenyn (SET MENU) och DSP-programmen påverkar inte det material som spelas in.
- Det går inte att spela in via 6CH INPUT-ingångarna på förstärkaren.
- S-videosignaler och sammansatta videosignaler passerar genom förstärkarens videokretsar helt oberoende av varandra. Det betyder att när du spelar in eller kopierar videosignaler och videokällan bara är ansluten till S-videoingången (eller bara till den sammansatta videoingången) går det bara att spela in S-videosignalen (respektive den sammansatta videosignalen) på videobandsspelaren.
- En viss ingångskälla matas inte nödvändigtvis ut på samma REC OUT-kanal. (Insignalen från VCR 1 IN matas t.ex. inte ut genom VCR 1 OUT.)
- Kontrollera vilka upprovsrättsregler som gäller i det land där du bor angående inspelning från grammfonskivor, CD-skivor, radioprogram osv. Inspektion av upphovsrättskyddat material kan vara olagligt.

När man tittar på videomjukvara som använder förvanskade eller kodade signaler för att förhindra kopiering kan det förekomma att dessa kods signaler orsakar störningar i själva bilden.

Att observera vid inspelning av DTS-mjukvara

DTS-signalen är en digital bitström. Om du försöker spela in DTS-bitströmmen digitalt blir det bara brus inspelat. Om du vill spela in material som innehåller DTS-signaler via den här förstärkaren måste du därför tänka på följande punkter och göra följande inställningar.

För DTS-kodade DVD-skivor och CD-skivor

Det går bara att spela in 2-kanaliga analoga ljudsignaler. Ställ in DVD-spelaren (eller CD-spelaren) så att ljudsignalerna matas ut genom DVD-spelarens (CD-spelarens) analoga utgångar. Se DVD-spelarens (CD-spelarens) bruksanvisning.

INSTÄLLNINGSMENYN (SET MENU)

Inställningsmenyn (SET MENU) består av 10 punkter inklusive högtalarlägesinställningar, en grafisk equalizer för mittkanalen, och parameterinitialiseringsfunktioner. Använd inställningsmenyn (SET MENU) för att få bästa möjliga ljud och bild för just din anläggning.



- Det går att justera inställningarna på inställningsmenyn (SET MENU) medan du lyssnar på en ljudkälla.
- Vi rekommenderar att du justerar inställningarna på inställningsmenyn (SET MENU) med hjälp av en bildskärm. Det går mycket lättare att se informationen på bildskärmen än på displayen på förstärkarens frontpanel medan du justerar inställningarna.

Observera

- Indikeringarna på frontpanelens display är en förkortning av OSD-informationen.

1 SPEAKER SET

- 1A CENTER SP
- 1B MAIN SP
- 1C REAR L/R SP
- 1D LFE/BASS OUT
- 1E MAIN LEVEL

2 L/R BALANCE

3 HP TONE CTRL

4 I/O ASSIGNMENT

- 4A CMPNT-V INPUT
- 4B OPTICAL OUT
- 4C OPTICAL IN
- 4D COAXIAL IN

5 INPUT MODE

6 DOLBY D. SET

- LFE LEVEL
- D-RANGE

7 DTS SET

8 SP DELAY TIME

9 DISPLAY SET

- BLUE BACK
- OSD SHIFT
- DIMMER

10 MEMORY GUARD

Justering av inställningspunkterna på inställningsmenyn (SET MENU)

Utför inställningarna med hjälp av fjärrkontrollen.

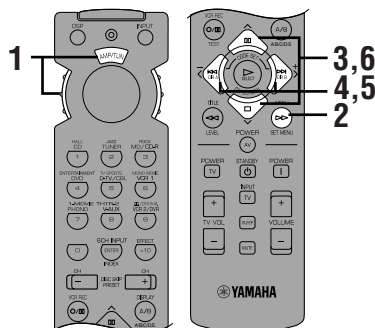

Observera

- För vissa punkter måste man utföra ytterligare steg för att ställa in önskat läge.
- Det går även att utföra dessa inställningar med hjälp av SET MENU-knappen och multi-inställningsratten på frontpanelen.

1 Ställ in valratten på AMP/TUN (eller DSP/TUN).



2 Tryck på SET MENU för att tända inställningsmenyn (SET MENU).



SET MENU 1/3

- 1 SPEAKER SET
- 2 L/R BALANCE
- 3 HP TONE CTRL
- 4 I/O ASSIGNMENT
- ▲/▼ : Up/Down
- /+ : Enter

3 Tryck upprepade gånger på ▲/▼ för att välja den punkt (1 till 10) du vill justera.

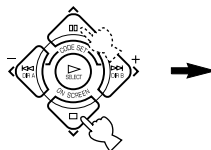

SET MENU 1/3

- 1 SPEAKER SET
- 2 L/R BALANCE
- 3 HP TONE CTRL
- 4 I/O ASSIGNMENT
- ▲/▼ : Up/Down
- /+ : Enter



- Genom att trycka upprepade gånger på SET MENU (eller på SET MENU på frontpanelen) går det att välja inställningspunkt i samma ordning som när man trycker på ▼.

4 Tryck en gång på < eller > för att gå över till inställningsläget för vald punkt.

Den senast justerade inställningen visas på bildskärmen eller på frontpanelens display.

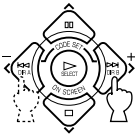

4A CMPNT-V INPUT
 → [A] DVD
 [B] D-TV/CBL



- Om du utför justeringen från frontpanelen så vrid multi-inställningsratten ett steg åt höger eller vänster för att gå över till inställningsläget för vald punkt.

Tryck på ^/v om det behövs för den inställningspunkten för att välja underpunkt.

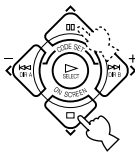

4B OPTICAL OUT
 → (1) MD/CD-R



- Om du utför justeringen från frontpanelen så tryck på SET MENU.

5 Tryck upprepade gånger på < / > för att ändra inställningen för den punkten.

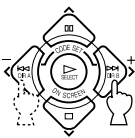

4A CMPNT-V INPUT
 → [A] VCR 1
 [B] D-TV/CBL



- Om du utför justeringen från frontpanelen så vrid på multi-inställningsratten för att ändra inställningen.

6 Tryck upprepade gånger på ^/v tills det nuvarande DSP-programmet visas, eller tryck helt enkelt på någon av DSP-programgruppknapparna för att lämna inställningsmenyn (SET MENU).

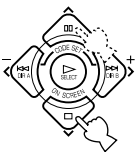

eller DSP

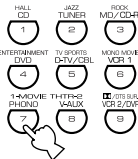

- Om du utför justeringen från frontpanelen så tryck upprepade gånger på SET MENU tills DSP-programnamnet tänds på displayen för att lämna inställningsmenyn (SET MENU).

Minnesbackup

Minnesbackup-kretsen förhindrar att lagrade data går förlorade när apparaten ställs i standbyläge, stickkontakten dras ut ur vägguttaget, eller strömtillförseln skärs av tillfälligt på grund av strömavbrott. Om strömtillförseln stängs av i mer än en vecka återställs dock de inställningar du gjort på inställningsmenyn (SET MENU) till fabriksinställningarna. Gör i så fall om de inställningarna.

1 SPEAKER SET (Högtalarlägesinställningar)

Använd dessa inställningspunkter för att ställa in lämpliga utmatningslägen för din högtalaruppsättning.

Observera

- Om digitala signaler med en samplingsfrekvens på 96 kHz matas in i förstärkaren går det att justera nivån i punkterna 1B, 1D och 1E, men inställningarna för punkterna 1A och 1C har ingen inverkan.
- När 6CH INPUT är vald som ingångskälla har nivåinställningarna för punkterna 1A till 1E ingen inverkan.

1A CENTER SP (Läge för mitthögtalaren)

Genom att lägga till en mitthögtalare i din högtalaruppsättning blir dialogen bättre placerad för många lyssnare, och ljudet och bilden bättre synkroniserade. På bildskärmen visas en stor eller liten mitthögtalare, eller ingen mitthögtalare alls, beroende på hur du ställer in den här punkten.

Alternativ: LRG (Stor), SML (Liten), NONE (Ingen)
 Fabriksinställning: LRG

LRG

Välj detta läge om du har en stor mitthögtalare. Hela frekvensområdet för mittkanalen matas ut genom mitthögtalaren.

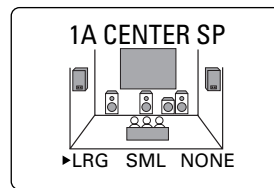

SML

Välj detta läge om du har en liten mitthögtalare. Djupa bassignaler (90 Hz och därunder) för mittkanalen distribueras om till de högtalare som är inställda under punkten "1D LFE/BASS OUT".

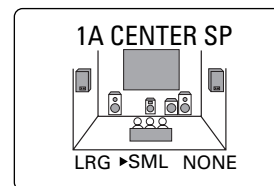

NONE

Välj detta läge om du inte har någon mitthögtalare. Alla mittkanalssignaler dirigeras om till vänster och höger huvudhögtalare.

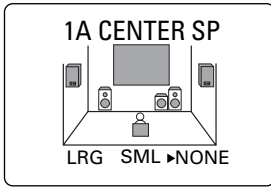

1B MAIN SP (Läge för huvudhögtalarna)

På bildskärmen visas stora eller små huvudhögtalare beroende på hur du ställer in den här punkten.

Alternativ: LARGE (stora), SMALL (små)
 Fabriksinställning: LARGE

LARGE

Välj detta läge om du har stora huvudhögtalare. Hela huvudkanalernas frekvensområde matas ut genom vänster och höger huvudhögtalare.

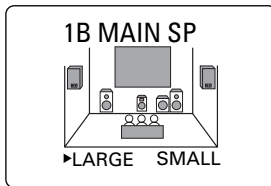

SMALL

Välj detta läge om du har små huvudhögtalare. Djupa bassignaler (90 Hz och därunder) för huvudkanalerna distribueras om till de högtalare som är inställda under punkten "1D LFE/BASS OUT".

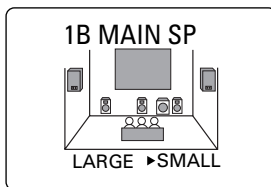

Observera

- Om du ställer in punkten "1D LFE/BASS OUT" på MAIN, matas de djupa bassignalerna (90 Hz och därunder) för huvudkanalerna ut genom huvudhögtalarna även om du har ställt in huvudhögtalarnas läge på SMALL.

1C REAR L/R SP (Läge för vänster/höger bakre högtalare)

På bildskärmen visas stora eller små bakre högtalare, eller inga bakre högtalare alls, beroende på hur du ställer in den här punkten.

Alternativ: LRG (Stora), SML (Små), NONE (Inga)
 Fabriksinställning: LRG

LRG

Välj detta läge om du har stora vänster och höger bakre högtalare, eller om en bakre subwoofer är ansluten till de bakre högtalarna. Hela frekvensområdet för de bakre kanalerna matas ut genom de bakre högtalarna.

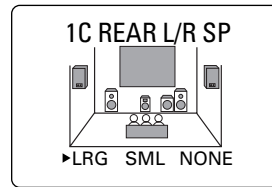

SML

Välj detta läge om du har små vänster och höger bakre högtalare. Djupa bassignaler (90 Hz och därunder) för de bakre kanalerna distribueras om till de högtalare som är inställda under punkten "1D LFE/BASS OUT".

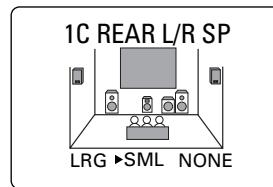

NONE

Välj detta läge om du inte har några bakre högtalare.

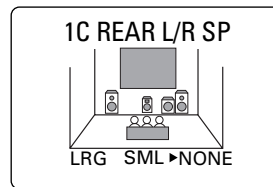

- Den här förstärkaren ställs i det virtuella CINEMA DSP-läget genom att man ställer in NONE för punkten "1C REAR L/R SP".

■ 1D LFE/BASS OUT (Basutmatningsläge)

LFE-signalerna används för ljudeffekter på låg frekvens under avkodning av Dolby Digital- eller DTS-s signaler. Signaler med låg frekvens definieras som 90 Hz och därunder.

Alternativ: SWFR (subwoofern), MAIN (huvudhögtalarna), BOTH (båda)

Fabriksinställning: BOTH

SWFR

Välj detta läge om du har en subwoofer. LFE-signalerna matas ut genom subwoofern.

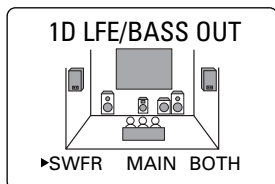

MAIN

Välj detta läge om du inte har någon subwoofer. LFE-signalerna dirigeras om till huvudhögtalarna.

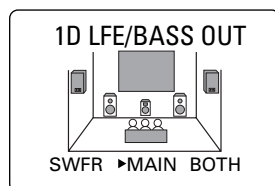

BOTH

Välj detta läge om du har en subwoofer och vill mixa signaler med låg frekvens för huvudkanalerna med LFE-signalerna.

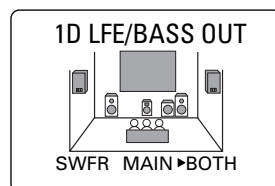

Observera

- Ställ in läget BOTH när du spelar 2-kanaligt material (CD-skivor, minidiskar, kassetband, videokassetter osv.) för att mata ut djupa bassignaler (under 90 Hz) genom SUBWOOFER-utgången.
- När du ställer in punkterna 1A, 1B och 1C på små högtalare (SMALL eller SML) kombineras djupa bassignaler (90 Hz och därunder) för de kanalerna med LFE-signalerna och matas ut genom subwoofern.

■ 1E MAIN LEVEL (Huvudhögtalarnas nivå)

Ändra denna inställning om det inte går att få samma utnivå från mitthögtalaren och de bakre högtalarna som från huvudhögtalarna eftersom huvudhögtalarna har ovanligt hög verkningsgrad.

Alternativ: Normal, -10 dB

Fabriksinställning: Normal

Normal

Låt detta läge vara inställt i vanliga fall.

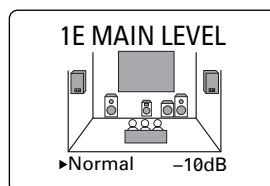

-10 dB

Välj detta läge om du inte kan få samma utnivå från mitthögtalaren och de bakre högtalarna som från huvudhögtalarna när du använder testtonen. Därigenom sänks utnivån för huvudhögtalarna till ungefär en tredjedel av den normala nivån.

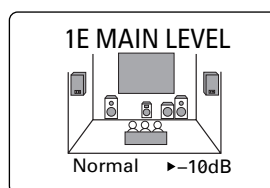

2 L/R BALANCE (Balans mellan vänster och höger huvudhögtalare)

Använd denna funktion för att balansera utnivåerna mellan vänster och höger huvudhögtalare.

Inställningsområde: 10 mellan L/R (vänster/höger)

Fabriksinställning: 0

Tryck på > för att sänka utnivån för vänster huvudhögtalare. Tryck på < för höger huvudhögtalare.

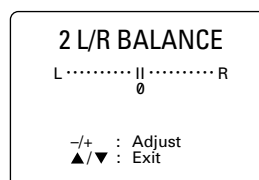

Observera

- L/R BALANCE-inställningen gäller även vid lyssning genom hörlurar.

3 HP TONE CTRL (Tonkontroll för hörlurar)

Använd denna funktion för att justera nivåerna för basen och diskanten när du lyssnar genom hörlurar.

Inställningsområde (dB): -6 till +3

Fabriksinställning: 0 dB för både BASS (bas) och TRBL (diskant)

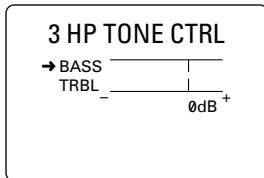

4 I/O ASSIGNMENT (In/utgångsbestämning)

Om andra komponenter är anslutna till COMPONENT VIDEO-ingången eller DIGITAL INPUT/OUTPUT-uttagen än vad komponentnamnen för respektive uttag anger, går det att ställa om uttagen till de komponenter som faktiskt används. På så sätt går det att ansluta fler komponenter på ett effektivare sätt.

När du väl ställt in uttagen kan du välja den komponenten genom att trycka på INPUT ◀/▶ (eller ingångsväljarknapparna).

4A CMPNT-V INPUT (för COMPONENT VIDEO-ingångarna)

Fabriksinställningar: [A] DVD

[B] D-TV/CBL

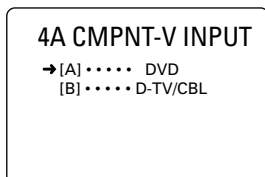

4B OPTICAL OUT (för OPTICAL OUTPUT-utgången)

Fabriksinställningen: (1) MD/CD-R

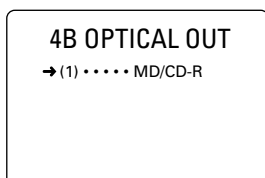

4C OPTICAL IN (för OPTICAL INPUT-ingångarna)

Fabriksinställningar: (2) MD/CD-R

(3) DVD

(4) D-TV/CBL

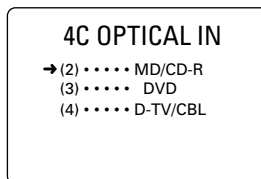

4D COAXIAL IN (för COAXIAL INPUT-ingången)

Fabriksinställningen: (5) CD

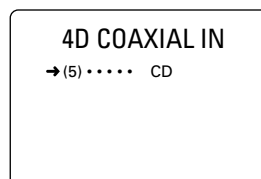

Observera

- Det går inte att välja en och samma komponent på mer än ett ställe för en och samma ingångstyp.

5 INPUT MODE (Insignalläge)

Använd denna funktion för att bestämma vilket insignalläge som ska ställas in när förstärkaren slås på, när två eller flera ljudkällor av samma typ är anslutna till ingångarna.

Alternativ: AUTO, LAST (Förra)

Fabriksinställning: AUTO

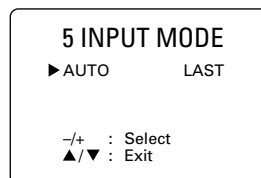

AUTO

Välj detta läge för att låta förstärkaren själv automatiskt bestämma vilken sorts signal som matas in och ställa in lämpligt insignalläge.

LAST

Välj detta läge för att låta förstärkaren automatiskt ställa in samma insignalläge som användes förra gången för den ljudkällan.

6 DOLBY D. SET (Dolby Digital-inställningar)

Denna inställning gäller bara när förstärkaren håller på att avkoda Dolby Digital-signaler.

6 DOLBY D. SET

→ LFE LEVEL 0dB
 D-RANGE
 ...▶ MAX STD MIN
 -/+ : Adjust
 ▲/▼ : Select

■ LFE LEVEL (LFE-nivå)

Använd denna funktion för att justera nivån för LFE-kanalen (lågfrekvenseffekt-kanalen) när Dolby Digital-kodat material spelas. LFE-kanalen innehåller specialeffekt ljud som bara används för vissa scener.

Inställningsområde (dB): -20 till 0
 Fabriksinställning: 0 dB

Observera

- Ställ in LFE-nivån i förhållande till subwoofers kapacitet.
- I normala fall är -6 dB till -8 dB lagom för lyssning i hemmet.

■ D-RANGE (Dynamikomfång)

Använd denna funktion för att justera dynamikomfånget (skillnaden mellan ljudets starkaste och svagaste nivå).

Alternativ: MAX, STD (Standard), MIN

Fabriksinställning: MAX

- Ställ in MAX för spelfilmer.
- Låt STD vara inställt i vanliga fall.
- Ställ in MIN när du lyssnar på mycket låg volym.

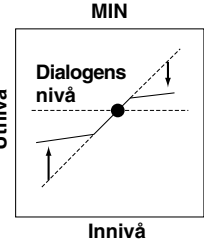
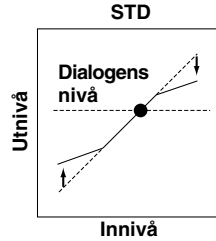
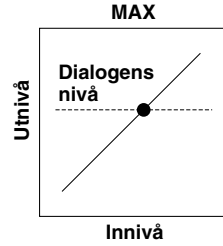

Observera

- Om du ställer in MIN kan det hända att ljudet matas ut väldigt svagt eftersom vissa Dolby Digital-signaler inte passar till ett minimerat dynamikomfång. Ställ in så fall in MAX eller STD i stället.

7 DTS SET (LFE-nivå för DTS)

Denna inställning gäller bara när förstärkaren håller på att avkoda DTS-signaler.

Använd denna funktion för att justera nivån för LFE-kanalen (lågfrekvenseffekt-kanalen) när DTS-kodat material spelas. LFE-kanalen innehåller specialeffekt ljud som bara används för vissa scener.

Inställningsområde (dB): -10 till +10
 Fabriksinställning: 0 dB

7 DTS SET

LFE LEVEL 0dB

-/+ : Adjust
 ▲/▼ : Exit

Observera

- Ställ in LFE-nivån i förhållande till subwoofers respektive hörlurarnas kapacitet.

8 SP DELAY TIME (Högtalarnas fördröjningstid)

Använd denna funktion för att justera fördröjningstiden för mittkanalsljudet. Detta fungerar bara när förstärkaren avkodar en Dolby Digital- eller DTS-signal. I idealiska fall bör mitthögtalaren vara placerad på samma avstånd från lyssningsplatsen som vänster och höger huvudhögtalare, men i de flesta hem brukar mitthögtalaren stå på rad med huvudhögtalarna. Genom att fördröja ljudet från mitthögtalaren går det att justera det skenbara avståndet så att det låter som om mitthögtalaren verkligen var placerad på samma avstånd från lyssningsplatsen som vänster och höger huvudhögtalare. Att justera fördröjningstiden för mitthögtalaren är speciellt viktigt för att ge djup åt dialogen.

Inställningsområde (ms): 0 till 5

Fabriksinställning: 0 ms



Bild över mitthögtalaren



- När man ökar fördröjningstiden med 1 ms verkar det som om mitthögtalaren flyttades ca. 30 cm längre bort från sin faktiska position.

9 DISPLAY SET (Bildskärms- och displayinställningar)

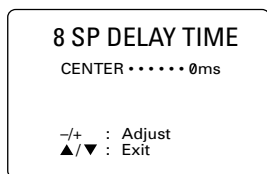
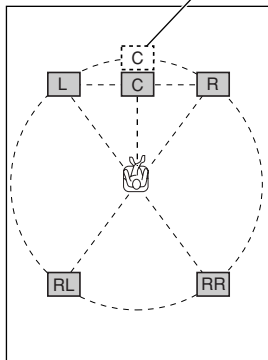
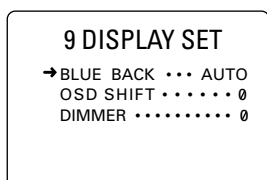

BLUE BACK (Blå bakgrund)

Om man ställer in AUTO för OSD-informationen visas en blå bakgrund på bildskärmen när det inte matas in någon videosignal. Om man väljer OFF visas ingenting alls på bildskärmen (inte heller OSD-informationen).

Fabriksinställning: AUTO

OSD SHIFT (OSD-informationens förskjutning i höjdd)

Denna inställning används för att justera OSD-informationens position i höjdd.

Inställningsområde: +5 (nedåt) till -5 (uppåt)

Fabriksinställning: 0

Tryck på > för att sänka informationens position på bildskärmen.
Tryck på < för att höja informationens position på bildskärmen.

DIMMER (Displayens ljusstyrka)

Det går att justera ljusstyrkan för frontpanelens display.

Inställningsområde: -4 till 0

Fabriksinställning: 0

10 MEMORY GUARD (Minneskydd)

Använd denna funktion för att förhindra att DSP-programparametrar och andra inställningar på förstärkaren ändras av misstag.

Alternativ: ON (På), OFF (Av)

Fabriksinställning: OFF

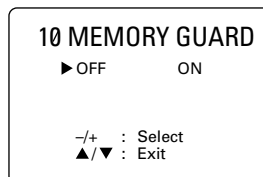

Ställ in läget ON för att skydda följande inställningar:

- DSP-programparametrar
- Alla inställningar på inställningsmenyn (SET MENU)
- Nivåerna för mitthögtalaren, de bakre högtalarna och subwoofern
- Bildskärmsvisningsläget (OSD-läget)

Observera

- När punkten "10 MEMORY GUARD" är inställd på ON går det inte att använda testtonen.
- När punkten "10 MEMORY GUARD" är inställd på ON går det inte att välja några andra punkter på inställningsmenyn (SET MENU).

JUSTERING AV EFFEKTHÖGTALARNAS UTNIVÅ

Du kan justera utnivån för var och en av effekthögtalarna (mitthögtalaren, vänster och höger bakre högtalare och subwoofern) medan du lyssnar på en musikälla.

Utför dessa justeringar med fjärrkontrollen.

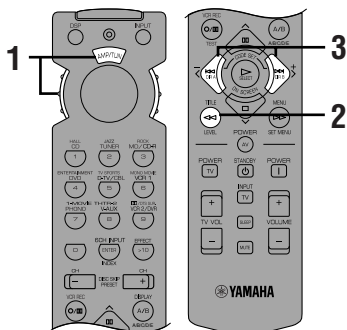

1 Ställ in valratten på AMP/TUN (eller DSP/TUN).



2 Tryck upprepade gånger på LEVEL för att välja vilken eller vilka högtalare du vill justera.

Varje gång du trycker på LEVEL ändras vald högtalare och visas på frontpanelens display och på bildskärmen i följande ordning: mitthögtalaren, höger bakre högtalare, vänster bakre högtalare och subwoofern.

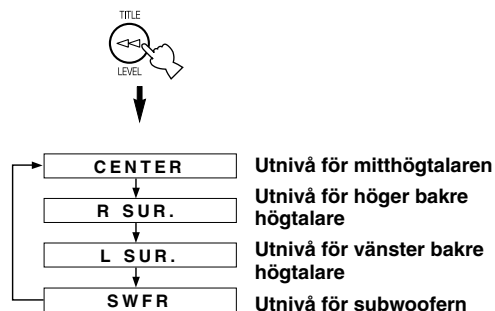

- När du väl tryckt på LEVEL kan du även välja vilken eller vilka högtalare som ska justeras genom att trycka på ∇ . (När man trycker på \wedge ändras vald högtalare i omvänd ordning.)

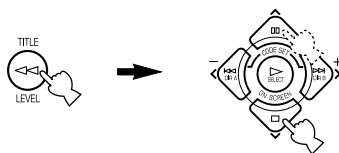

3 Tryck på \langle / \rangle för att justera högtalarens utnivå.

- Inställningsområdet för mitthögtalaren eller vänster och höger bakre högtalare är mellan +10 och -10 dB.
- Inställningsområdet för subwoofern är mellan 0 och -20 dB.

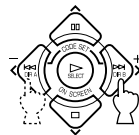

Observera

- Om högtalarens utmatningsläge är inställt på NONE för en viss högtalare går det inte att justera utnivån för den högtalaren.
- När du justerar utnivån med LEVEL ändras de inställningar du gjort med hjälp av testtonen.
- För att justera de andra högtalarna än subwoofern rekommenderar vi att du använder justeringsproceduren med hjälp av testtonen på sidan 22.

Minnesbackup

Minnesbackup-kretsen förhindrar att lagrade data går förlorade när apparaten ställs i standbyläge, stickkontakten dras ut ur vägguttaget, eller strömtillförseln skärs av tillfälligt på grund av strömavbrott. Om strömtillförseln stängs av i mer än en vecka återställs dock utnivåerna för effekthögtalarna till fabriksinställningarna. Gör i så fall om utnivåjusteringen.

INSOMNINGSTIMERN

Med hjälp av insomningstimern kan du ställa in förstärkaren så att den automatiskt stänger av sig till standbyläget efter en viss tid. Insomningstimern är praktisk när du vill gå att lägga dig medan anläggningen är igång eller håller på att spela in. Insomningstimern stänger även automatiskt av de komponenter som är anslutna till de strömstyrda nätuttagen (AC OUTLET(S)) på bakpanelen.

Insomningstimern går bara att ställa in med fjärrkontrollen.

Inställning av insomningstimern

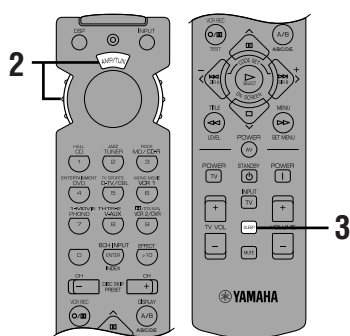

1 Välj en ljudkälla och sätt igång den.

2 Ställ in valratten på något annat läge än TV-läget.



3 Tryck upprepade gånger på SLEEP för att ställa in tiden tills förstärkaren automatiskt ska stängas av.



Varje gång du trycker på SLEEP ändras insomningstiden på frontpanelens display i nedanstående ordning.

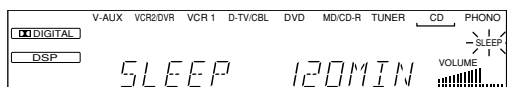
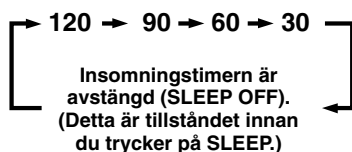

4 Strax efter det att du ställt in insomningstimern tänds "SLEEP"-indikatorn på frontpanelens display.

Därefter återgår displayen till vad den visade tidigare.

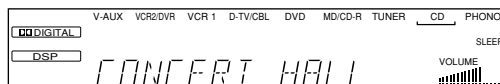

Avstängning av insomningstimern

Tryck upprepade gånger på SLEEP tills "SLEEP OFF" tänds på frontpanelens display.

Efter ett par sekunder släcks "SLEEP OFF", "SLEEP"-indikatorn släcks och displayen återgår till vad den visade tidigare.

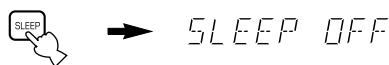

- Det går även att stänga av insomningstimern genom att trycka på STANDBY på fjärrkontrollen (eller på STANDBY/ON på frontpanelen) så att förstärkaren ställs i standbyläge, eller genom att dra ut stickkontakten ur vägguttaget.

FINESSER PÅ FJÄRRKONTROLLEN

Med den medföljande fjärrkontrollen går det att styra både förstärkaren och andra A/V-komponenter från YAMAHA. Det går även att styra komponenter av andra fabrikat (och vissa YAMAHA-komponenter) genom att ställa in rätt tillverkarkod (en viss signal för varje tillverkare och varje komponent).

Observera

- Se respektive beskrivning i den här bruksanvisningen för närmare detaljer om fjärrkontrollens batterier, användningsavstånd, knappar och funktioner.

Valratten

Välj den komponent (det läge) som ska styras med fjärrkontrollen. När ratten t.ex. står i CD-läget är fjärrkontrollen inställd på att styra CD-spelaren, så att det går att styra CD-spelaren med knapparna på fjärrkontrollen. När man vrider på valratten ändras läget i följande ordning:

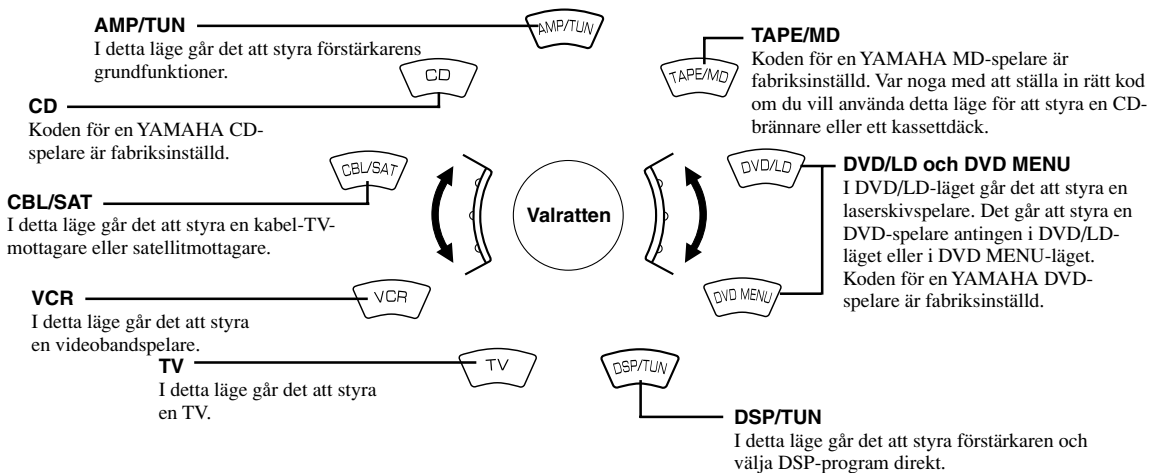

Observera

- De gemensamma manöverknapparna på fjärrkontrollen fungerar på olika sätt beroende på vilket läge valratten står i. Se följande sidor för närmare detaljer.
- Vid leveransen från fabriken är YAMAHA:s tillverkarkoder i listan på sidan 46 inställda för respektive läge på valratten. Om det inte går att styra en viss YAMAHA A/V-komponent så prova att mata in en annan YAMAHA-kod.

Gemensamma knappar som går att använda oavsett vilket läge valratten står i

Du kan alltid styra förstärkaren och TV:n med hjälp av följande knappar, oavsett vilket läge valratten står i.

Observera

- Du måste ställa in koden för din TV i TV-läget innan det går att styra TV:n.

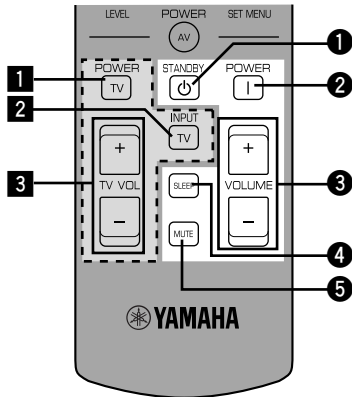

För att styra förstärkaren

Se sidan "Fjärrkontrollen".

- STANDBY
- POWER
- VOLUME +/-
- SLEEP

Observera

- Om du har ställt in koden för TV:n och valratten står i TV-läget används den här knappen för att ställa in insomningstimern för TV:n.

- MUTE

Observera

- Om du har ställt in koden för TV:n och valratten står i TV-läget används den här knappen för att dämpa TV-ljudet.

För att styra TV:n

- TV POWER
- TV INPUT
- TV VOLUME +/-

För att styra andra komponenter som är anslutna till förstärkaren

I nedanstående exempel beskrivs hur man gör för att styra en YAMAHA CD-spelare.

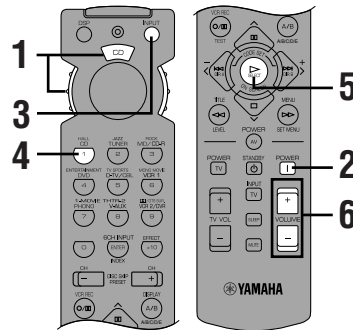

- Ställ in valratten på CD.



- Slå på förstärkaren.



- Tryck på INPUT.

Indikatorn tänds i ca. 3 sekunder.



- Tryck på CD medan indikatorn lyser.



- Tryck på ▷.

Se "De olika knapparnas namn och hur de fungerar i respektive läge" angående vilka knappar som används för att styra CD-spelaren.

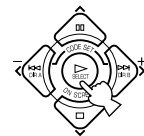

- Justera volymen.



Om du har matat in tillverkarkoder i fjärrkontrollen från **listan från och med sidan i i slutet av den här bruksanvisningen** kan du styra komponenter av andra fabrikat. Se "Inställning av tillverkarkoder" för närmare detaljer.

De olika knapparnas namn och hur de fungerar i respektive läge

■ TAPE/MD-läget (kassettdäck, MD-spelare eller CD-brännare)

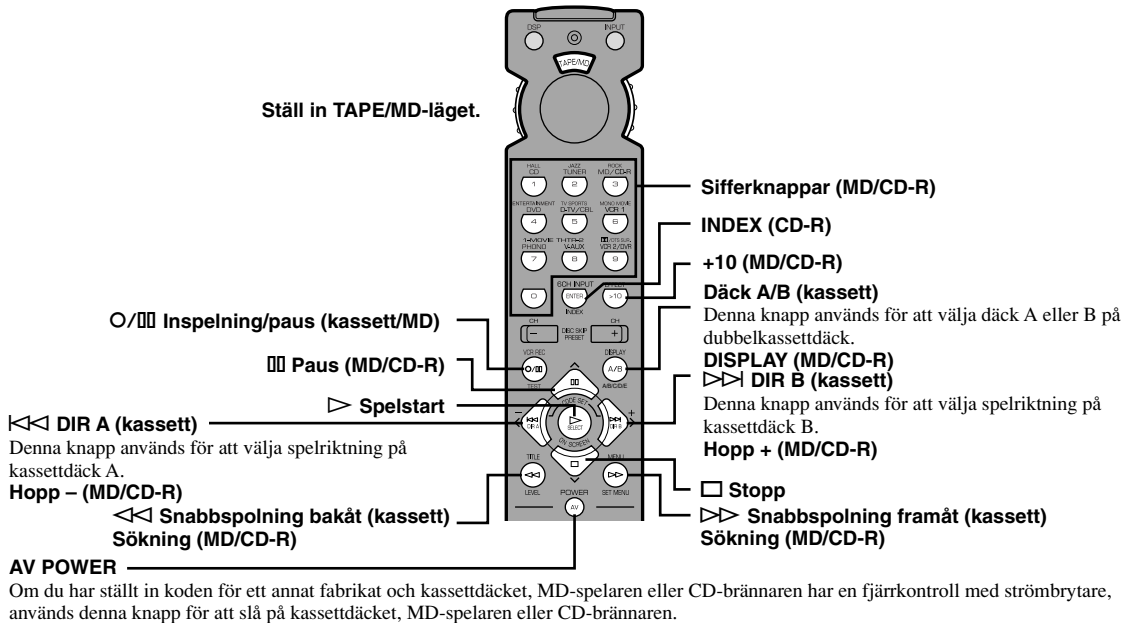

■ CD-läget

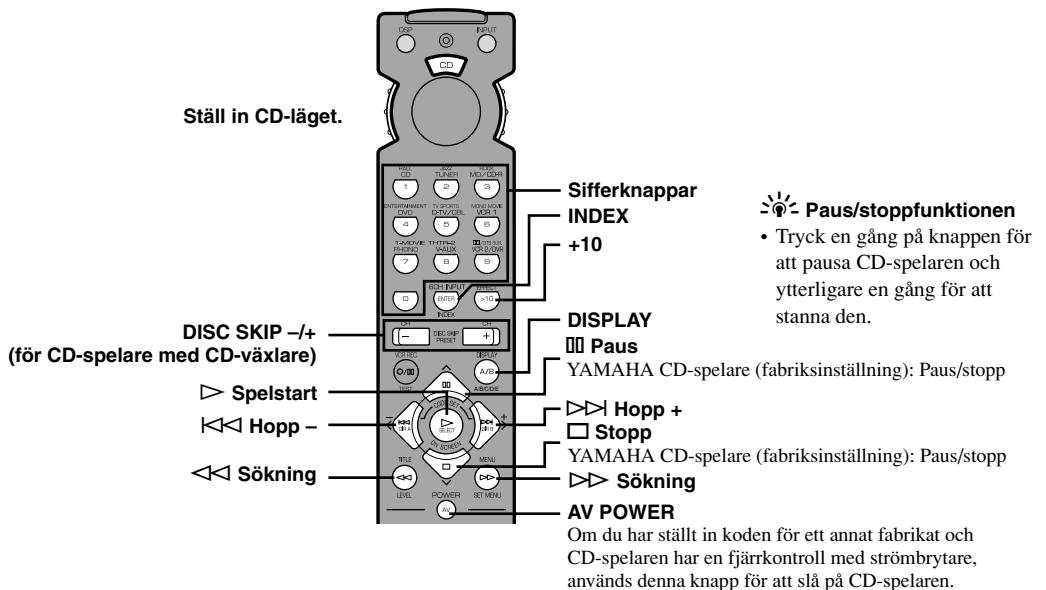

- De mörkt skuggade knapparna fungerar inte ens om du har ställt in en tillverkar kod.
- Det kan hända att vissa av knapparna inte fungerar beroende på själva komponenten. Använd i så fall den fjärrkontroll som ursprungligen medföljde den komponenten.

■ DVD/LD-läget

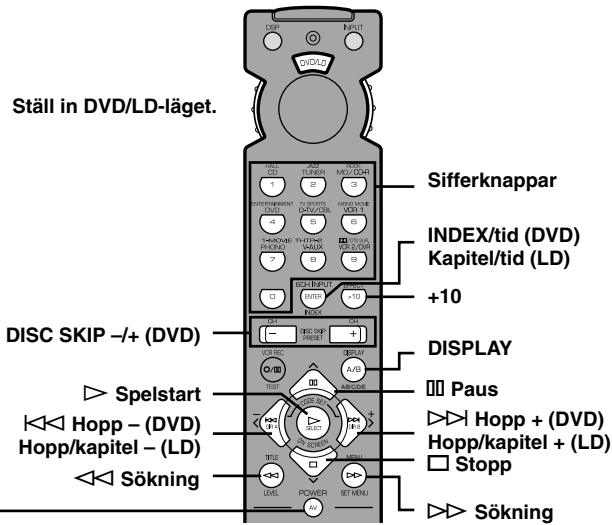

AV POWER

(DVD) Om du har ställt in koden för ett annat fabrikat och DVD-spelaren har en fjärrkontroll med strömbrytare, används denna knapp för att slå på DVD-spelaren.

(LD) Om du har ställt in koden för ett annat fabrikat och laserskivspelaren har en fjärrkontroll med strömbrytare, används denna knapp för att slå på laserskivspelaren.

■ DVD MENU-läget

Observera

- För vissa DVD-spelare går det inte att utföra DVD MENU-manövrer.

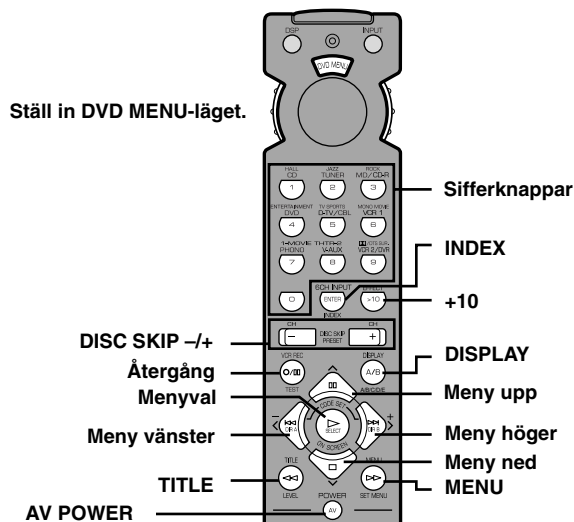

Om du har ställt in koden för ett annat fabrikat och DVD-spelaren har en fjärrkontroll med strömbrytare, används denna knapp för att slå på DVD-spelaren.

- De mörkt skuggade knapparna fungerar inte ens om du har ställt in en tillverkarkod.
- Det kan hända att vissa av knapparna inte fungerar beroende på själva komponenten. Använd i så fall den fjärrkontroll som ursprungligen medföljde den komponenten.

VCR-läget

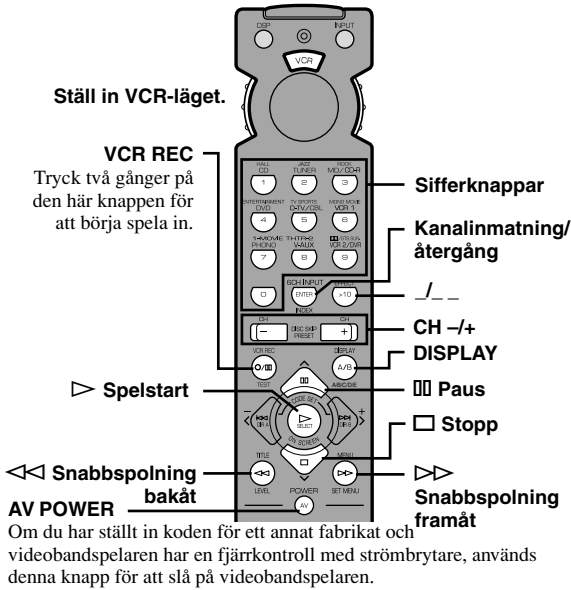

CBL/SAT-läget

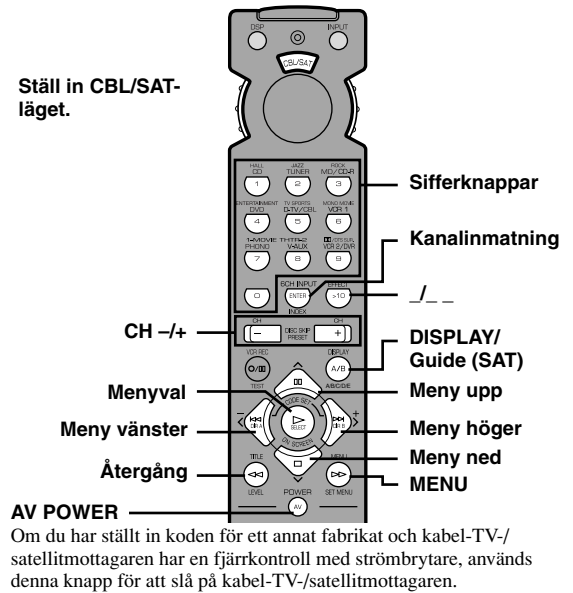

TV-läget

Observera

- Det går att styra videobandsspelaren om du har ställt in koden för den i VCR-läget.

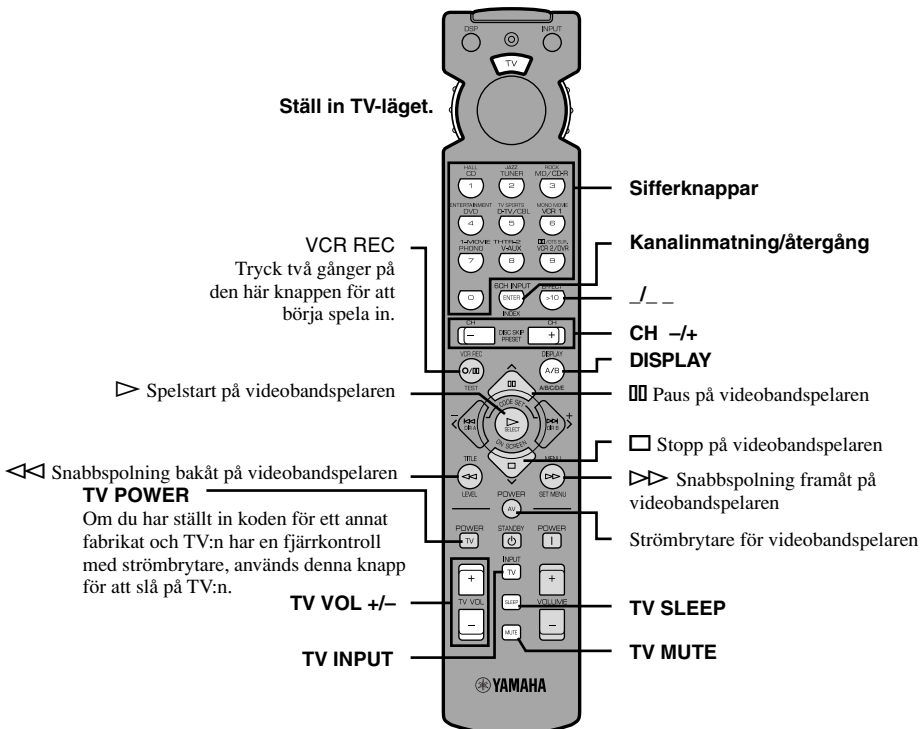

- De mörkt skuggade knapparna fungerar inte ens om du har ställt in en tillverkarcode.
- Det kan hända att vissa av knapparna inte fungerar beroende på själva komponenten. Använd i så fall den fjärrkontroll som ursprungligen medföljde den komponenten.

Inställning av tillverkarkoder

Det går att ställa in koden för fabriken på dina komponenter för vart och ett av valrattens lägen.

1 Slå på den komponent som ska användas.

2 Ställ in valratten på önskat läge för den komponenten (TAPE/MD, CD, DVD/LD osv.).

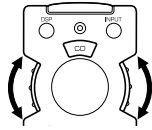

3 Tryck in </> samtidigt och håll knapparna intryckta i ca. 4 sekunder.

Indikatorn blinkar två gånger.

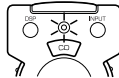
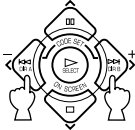

4 Mata in den fyrsiffriga tillverkarkoden för den komponent som ska användas med hjälp av sifferknapparna. Kontrollera att indikatorn blinkar två gånger.

Om indikatorn inte blinkar alls eller blinkar snabbt upprepade gånger, så upprepa steg 3 och mata in koden igen.

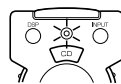
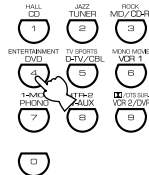

5 Tryck på AV POWER (eller någon annan knapp) på fjärrkontrollen för att kontrollera att koden blivit rätt lagrad.

Om det inte går att styra komponenten med fjärrkontrollen så prova att mata in en annan kod för den tillverkaren.



Observera

- Det går bara att ställa in en kod per läge.
- I lägena DVD/LD och DVD MENU: Var noga med att ställa in valratten på DVD/LD innan du matar in koden för DVD-spelaren/laserskivspelaren. Det går inte att ställa in koden för en DVD-spelaren när valratten står på DVD MENU. Den kod som matas in i DVD/LD-läget lagras samtidigt även för DVD MENU-läget.
- Om komponenten inte reagerar på någon av koderna i listan för det fabrikkodet så använd den fjärrkontroll som ursprungligen medföljde komponenten.

För att använda en andra (och tredje) videobandspelare

Det går att använda lägena CBL/SAT och/eller DVD MENU för att styra en andra (och tredje) videobandspelare om du inte använder någon kabel-TV-/satellitmottagare eller DVD-spelare.

Observera

- För att kunna använda DVD MENU-läget för att styra en andra (eller tredje) videobandspelare måste du först mata in koden för en laserskivspelare i DVD/LD-läget.

1 Slå på den videobandspelare som ska användas.

2 Ställ in valratten på CBL/SAT eller DVD MENU.



3 Tryck in </> samtidigt och håll knapparna intryckta i ca. 4 sekunder.

Indikatorn blinkar två gånger.

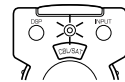
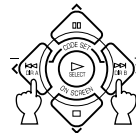

4 Mata in den fyrsiffriga tillverkarkoden för den andra (eller tredje) videobandspelaren med hjälp av sifferknapparna. Kontrollera att indikatorn blinkar två gånger.

Om indikatorn inte blinkar alls eller blinkar snabbt upprepade gånger, så upprepa steg 3 och mata in koden igen.

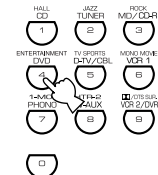

5 Tryck på AV POWER (eller någon annan knapp) på fjärrkontrollen för att kontrollera att koden blivit rätt lagrad.

Om det inte går att styra videobandspelaren med fjärrkontrollen så prova att mata in en annan kod för den tillverkaren.



Återgång till fabriksinställningarna

- För att återställa alla koderna för all lägena till fabriksinställningarna

- 1 Tryck in < och > samtidigt och håll knapparna intryckta i ca. 4 sekunder. Indikatorn blinkar två gånger.

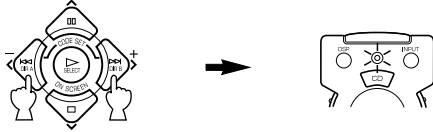

- 2 Mata in kod nummer "9990".

Kontrollera att indikatorn blinkar två gånger.

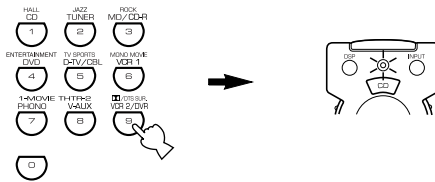

- För att återställa en enstaka kod för ett visst läge till fabriksinställningarna

- 1 Ställ in valratten på det läge som ska återställas till fabriksinställningarna.

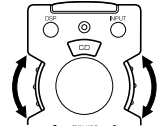

- 2 Tryck in < och > samtidigt och håll knapparna intryckta i ca. 4 sekunder. Indikatorn blinkar två gånger.

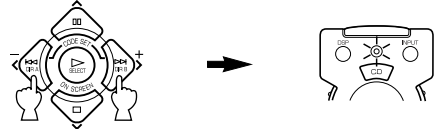

- 3 Mata in kod nummer "0000".

Kontrollera att indikatorn blinkar två gånger.

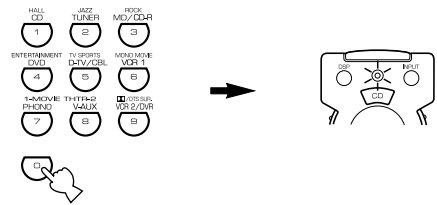

Följande koder är fabriksinställda.

Valrattsläge	Komponent	Kod	Inställd komponent	Inställd kod
TV	TV	0101		
CBL/SAT	Kabel-TV	0006		
VCR	Videobandspelare	0002		
DVD/LD	DVD-spelare	0008 (YAMAHA DVD-spelare)		
CD	CD-spelare	0005 (YAMAHA CD-spelare)		
TAPE/MD	MD-spelare	0024 (YAMAHA MD-spelare)		

Vi rekommenderar att du antecknar alla kodnummer du ställt in i ovanstående tabell.

LJUDFÄLTSPROGRAM

Denna förstärkare har en inbyggd digital ljudfältprocessor (DSP) som bygger på den allra senaste YAMAHA-tekniken. Med hjälp av denna processor kan du lyssna på en ljudkälla med olika sorters ljudfält.

Observera

- Välj det ljudfältsprogram som du själv tycker låter bäst, oavsett vad det heter och oavsett de egenskaper som är listade i nedanstående tabell.

Hi-Fi DSP-program

■ För ljudkällor: Nr. 1 till 4

Nr.	Program (grupp)	Underprogram	Egenskaper
1	CONCERT HALL	—	En stor rund konserthall med rikligt med surroundeffekter. Markerade reflexioner från alla håll förstärker ljudens utbredning. Ljudfältet har en stark närvarokänsla och din virtuella sittplats är nära mitten, nära scenen.
2	JAZZ CLUB	—	Detta är ljudfältet framme vid scenen på "The Bottom Line", en berömd jazzklubb i New York. Det finns plats för 300 gäster till höger och vänster i ett ljudfält med ett verkligt och svängigt ljud.
3	ROCK CONCERT	—	Det idealiska programmet för livlig, dynamisk rockmusik. Data för detta program är inspelade på den allra hetaste rockklubben i Los Angeles. Lyssnarens virtuella sittplats är strax till vänster om mitten i lokalen.
4	ENTERTAINMENT	DISCO	Detta program återskapar den akustiska miljön på ett livligt diskotek i hjärtat av en storstad. Ljudet blir tätt och högkoncentrerat, och kännetecknas av ett omedelbart ljud med hög energi.
		5CH STEREO	När detta program används utvidgas lyssningspositionsområdet. Detta ljudfält passar bra för bakgrundsmusik på fester.

Observera

- Efterklang (ljudeffekter) för att skapa ett ljudfält och obehandlat stereoljud matas ut från vänster och höger huvudhögtalare. Det matas inte ut något ljud ur mitthögtalaren. (Ljudet matas ut när något av dessa program är valt vid spelning av Dolby Digital- eller DTS-kodat material. Om 5CH STEREO är valt matas ljudet ut genom alla högtalarna oavsett vilken ljudkälla som är inställd.)

CINEMA DSP-program



■ För ljud- och videokällor: Nr. 4 till 6

Nr.	Program (grupp)	Underprogram	Egenskaper
4	ENTERTAINMENT	GAME	Detta program ger ökat djup och rymdkänsla åt TV-spelsljud.
5	TV SPORTS	—	Närvaroljudfältet är relativt smalt medan surroundljudfältet utnyttjar akustiken i en stor konserthall. Detta program passar bra till många olika sorters TV-program som nyheter, underhållningsprogram, musikprogram och sportprogram. När sportprogram sänds i stereo hamnar kommentatorn i mitten, medan ljuden från publiken och stämningen sprids i sidled, men inte särskilt mycket bakåt.
6	MONO MOVIE	—	Detta program är avsett för ljudet till videoprogram i mono (t.ex. gamla filmer). Genom att bara använda närvaroljudfältet får ljudet djup med lagom efterklang.

■ För filmer: Nr. 7 till 9

Nr.	Program (grupp)	Underprogram		Ingångskälla	Egenskaper	
7	MOVIE THEATER 1	SPECTACLE	70 mm SPECTACLE	Analog, PCM, 2-kanalig Dolby Digital	Detta program skapar ett extremt brett ljudfält som på en 70 mm-biograf. Det återger originalljudet precist och detaljerat och ger en otrolig verklighetskänsla åt såväl bilden som ljudfältet. Detta program är idealiskt för allt videomaterial som är kodat med Dolby Surround, Dolby Digital eller DTS (i synnerhet storskaliga filmproduktioner).	
			DGTL SPECTACLE	Dolby Digital (5,1-kanalig)		
			DTS SPECTACLE	DTS		
		SCI-FI	70 mm SCI-FI	Analog, PCM, 2-kanalig Dolby Digital		Detta program återger dialogen och ljudeffekterna klart och tydligt för de allra senaste sorternas science fiction-filmer, och skapar därigenom en bred och expansiv rymdkänsla mitt i tystnaden. Sitt i ett virtuellt rymdljudfält och njut av science fiction-filmer som är kodade med Dolby Surround, Dolby Digital eller DTS med den allra senaste, mest avancerade tekniken.
			DGTL SCI-FI	Dolby Digital (5,1-kanalig)		
			DTS SCI-FI	DTS		
8	MOVIE THEATER 2	ADVENTURE	70 mm ADVENTURE	Analog, PCM, 2-kanalig Dolby Digital	Detta program är idealiskt för att återge ljudet i de allra senaste 70 mm-filmerna och mångspårsfilmerna på ett precist sätt. Ljudfältet är konstruerat för att likna det på de nyaste biograferna, där efterklangen för själva ljudfältet begränsas så mycket som möjligt.	
			DGTL ADVENTURE	Dolby Digital (5,1-kanalig)		
			DTS ADVENTURE	DTS		
		GENERAL	70 mm GENERAL	Analog, PCM, 2-kanalig Dolby Digital		Detta program är till för att återge ljudet för 70 mm-filmer och mångspårsfilmer, och kännetecknas av ett mjukt och brett ljudfält. Närvaroljudfältet är relativt smalt, men sprider sig runtomkring och fram mot skärmen, så att ekoeffekten för samtal begränsas utan att tydligheten går förlorad. För surroundljudfältet låter musik och körer speciellt vackert i det vida rummet bakom ljudfältet.
			DGTL GENERAL	Dolby Digital (5,1-kanalig)		
			DTS GENERAL	DTS		
9	Dolby Digital/DTS SURROUND	NORMAL	PRO LOGIC/NORMAL	Analog, PCM, 2-kanalig Dolby Digital	Den inbyggda dekodern återskapar ljudet och ljudeffekterna på ett precist sätt. Tack vare en högeffektiv avkodningsmetod dämpas överhörningen och kanalseparationen förbättras, vilket gör att ljudens placering blir smidigare och mer precis. För detta program slås inte den digitala ljudfältprocessorn på.	
			DOLBY DIGITAL/NORMAL	Dolby Digital (5,1-kanalig)		
			DTS DIGITAL SUR./NORMAL	DTS		
		ENHANCED	PRO LOGIC/ENHANCED	Analog, PCM, 2-kanalig Dolby Digital		Detta program simulerar de multi-surroundhögtalarsystem som används på biografer för 35 mm film på ett idealiskt sätt. Dolby Pro Logic-avkodningen, Dolby Digital-avkodningen eller DTS-avkodningen, samt den digitala ljudfältbehandlingen, skapar precisa effekter utan att originalljudets riktning ändras. Surroundeffekterna som skapas av detta ljudfält sveper runt tittaren på ett naturligt sätt, bakifrån, åt höger och vänster och fram mot skärmen.
			DOLBY DIGITAL/ENHANCED	Dolby Digital (5,1-kanalig)		
			DTS DIGITAL SUR./ENHANCED	DTS		

Observera

- ”  ”-indikatorn tänds inte när man väljer underprogrammet ”NORMAL” bland /DTS SURROUND-programmen.
- Om punkten ”1A CENTER SP” på inställningsmenyn (SET MENU) är inställd på NONE, matas det inte ut något ljud ur mitthögtalaren.
- Effektljudet matas ut ur huvudhögtalarna om en ljudkälla i mono spelas med ett CINEMA DSP-program i grupp 4 (GAME) eller grupp 5 till 8.

MOVIE THEATER 1 och 2

Den mesta filmmjukvara som finns i handeln har 4-kanalig ljudinformation (vänster, mitt, höger och surround) som kodats med Dolby Surround-matrisbehandling och lagrats på ljudspåren för höger och vänster kanal. Dessa signaler behandlas sedan av Dolby Pro Logic-dekodern. MOVIE THEATER-programmen är konstruerade för att återskapa rymdkänslan och fina nyanser i ljudet som annars lätt går förlorade under kodnings- och avkodningsprocessen.

De 6-kanaliga ljudspår som används för 70 mm filmer ger en precis ljudfältplacering och ett rikt, djupt ljud utan att använda någon matrisbehandling. MOVIE THEATER 70 mm-programmen på den här förstärkaren ger samma ljudkvalitet och ljudplacering som 6-kanaliga ljudspår.

När insignalen är analog, PCM-kodad eller Dolby Digital-kodad för 2 kanaler

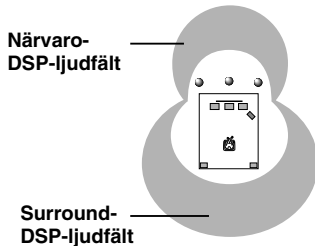

Dessa program ger ett enormt ljudfält och kraftiga surroundeffekter. De ger även ökat djup åt ljudet från huvudhögatalarna för att återskapa det realistiska ljudet på en Dolby Stereo-biograf.

70 mm SPECTACLE

70 mm SCI-FI

70 mm ADVENTURE

70 mm GENERAL

Tack vare de inbyggda Dolby Digital- och DTS-dekodrarna kan du få biograf ljud av proffskvalitet hemma hos dig. Med MOVIE THEATER-programmen på den här förstärkaren kan du återskapa ett dynamiskt ljud som gör att det känns som om ditt vardagsrum förvandlats till en riktig biograf, tack vare Dolby Digital- och DTS-tekniken.

När insignalen är Dolby Digital-kodad (för 5,1 kanaler) eller DTS-kodad (Tri-Field CINEMA DSP)

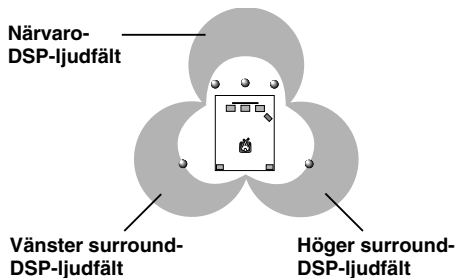

Dessa program använder sig av YAMAHAs trefälts DSP-behandling för Dolby Digital- eller DTS-signalerna för de främre kanalerna, vänster surroundkanal och höger surroundkanal oberoende av varandra. Denna sorts signalbehandling gör att förstärkaren kan återskapa det enorma ljudfältet och surrounduttrycksmöjligheterna på en Dolby Digital- eller DTS-utrustad biograf utan att ge efter på den tydliga separationen mellan alla kanalerna.

DGTL SPECTACLE

DTS SPECTACLE

DGTL SCI-FI

DTS SCI-FI

DGTL ADVENTURE

DTS ADVENTURE

DGTL GENERAL

DTS GENERAL



- Om en Dolby Digital-signal eller DTS-signal matas in när insignalläget är inställt på AUTO, ändras DSP-programmet automatiskt till Dolby Digital-avspelningsljudfältet respektive DTS-avspelningsljudfältet.

REDIGERING AV LJUDFÄLTSPROGRAMMENS PARAMETRAR

Vad är ett ljudfält?

Vad som verkligen ger upphov till den rika, fulla klangen från ett musikinstrument som hörs "live" är de många reflexionerna från väggarna i rummet. Dessa reflexioner gör inte bara ljudet mer levande utan gör det också möjligt för oss att avgöra var musikern befinner sig, hur stort rummet är och hur det är utformat.

■ De olika beståndsdelarna i ett ljudfält

I alla akustiska miljöer består ljudet dels av det direkta ljudet som når öronen rakt från musikerns instrument, och dels av två skilda sorters ljudreflexioner:

Tidiga reflexioner

Reflekerat ljud når fram till öronen extremt snabbt (50 – 100 ms efter det direkta ljudet) efter att bara ha reflekterats från en enda yta, t.ex. från taket eller en vägg. Dessa reflexioner bildar speciella mönster för en viss akustisk miljö på det sätt, och ger oss massor av viktig information. De tidiga reflexionerna gör i själva verket det direkta ljudet tydligare.

Efterklang

Efterklang orsakas av reflexioner från mer än en yta — väggarna, taket, den bakre väggen i rummet — som är så många att de flyter samman till en kontinuerlig "rymdklang". Efterklangen saknar riktning och gör det direkta ljudet otydligare.

Tillsammans gör det direkta ljudet, de tidiga reflexionerna och efterklangen det möjligt att avgöra hur stort rummet känns och hur det är utformat, och det är denna information som den digitala ljudfältsprocessorn återskapar för att skapa ljudfält.

Om du kunde skapa rätt tidiga reflexioner och efterklang i ditt lyssningsrum, skulle du kunna skapa din egen lyssningsmiljö. Akustiken i ditt rum skulle förändras till akustiken i en konserthall, på ett dansgolv, eller i princip vilken lokal i vilken storlek som helst. Det är just denna förmåga att skapa vilka ljudfält du vill som YAMAHA har åstadkommit med denna digitala ljudfältsprocessor.

Ljudfältsprogrammens parametrar

DSP-programmen består av olika parametrar för att bestämma rummets skenbara storlek, efterklangstiden, avståndet till artisten, osv. För vart och ett av programmen är dessa parametrar inställda efter YAMAHA's noggranna beräkningar för att skapa ett speciellt ljudfält för det programmet.

Vi rekommenderar därför att du använder DSP-programmen utan att ändra parametervärdena, men på den här förstärkaren har du även möjlighet att skapa dina egna ljudfält. Med utgångspunkt från något av de inbyggda programmen kan du justera parametrarna som du själv vill.

Vart och ett av DSP-programmen har en uppsättning parametrar som gör det möjligt att ändra den akustiska miljöns egenskaper så att du får precis den effekt du själv vill ha. Dessa parametrar motsvarar många av de naturliga akustiska faktorer man upplever i en konserthall eller någon annan lyssningsmiljö. Rummets storlek påverkar t.ex. tidslängden mellan de tidiga reflexionerna. Parametern "ROOM SIZE" som finns för många av DSP-programmen används för att ändra timingen mellan dessa reflexioner, vilket gör att formen på "rummet" du lyssnar i ändras. Förutom storleken har även rummets form och ytegenskaper stor betydelse för hur ljudet till slut låter. Ytor som absorberar ljud gör t.ex. att reflexionerna och efterklangen dör ut fortare, medan högre reflekterande ytor gör att efterklangen varar längre. Med hjälp av de digitala ljudfältsp parametrarna kan du styra dessa och många andra faktorer som bidrar till ditt eget ljudfält, och på sätt i praktiken "designa om" de förinställda konserthallarna, biograferna osv. och skapa dina alldeles egna lyssningsmiljöer som passar till just din stämning och den musik du lyssnar på.

Se "Beskrivning av ljudfältsp parametrarna".

Ändring av parameterinställningarna

Det går alldeles utmärkt att använda anläggningen utan att ändra de fabriksinställda parametrarna för ljudfältsprogrammen, men det går också att skräddarsy ljudfältsprogrammen efter ljudkällans egenskaper och akustiken i lyssningsrummet.

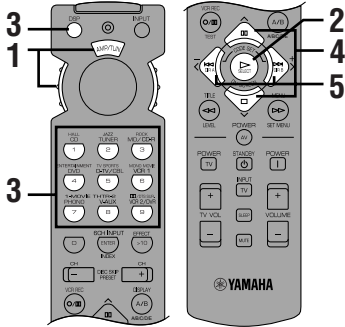

1 Ställ in valratten på DSP/TUN (eller AMP/TUN).



eller



2 Slå på bildskärmen och tryck upprepade gånger på ON SCREEN för att välja det fullständiga visningsläget.

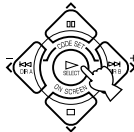

3 Välj det DSP-program som du vill justera.

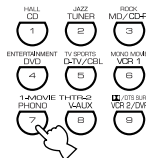

Programnr.	Programnamn (grupp)
P07	MOVIE THEATER 1
70mm Spectacle	
→ P. INIT. DLY	•• 13ms
P. ROOM SIZE	•• 1.0
S. DELAY	••••• 23ms
S. ROOM SIZE	•• 1.0

Markör

Parametrar

Exempel: MOVIE THEATER 1

4 Tryck på \swarrow/\searrow för att välja parameter.

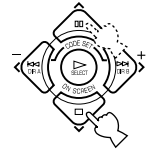

5 Tryck på </> för att ändra parametervärdet.

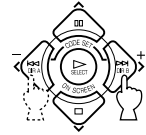

När du ställer in en parameter på något annat värde än fabriksinställningen, tänds en asterisk (*) bredvid det parameternamnet på bildskärmen.

6 Upprepa steg 3 till 5 ovan efter behov för att ändra andra programparametrar.

Minnesbackup

Minnesbackup-kretsen förhindrar att lagrade data går förlorade när apparaten ställs i standbyläge, stickkontakten dras ut ur vägguttaget, eller strömtillförseln skärs av tillfälligt på grund av strömavbrott. Om strömtillförseln stängs av i mer än en vecka återställs dock de redigerade parametervärdena till fabriksinställningarna. Redigera i så fall om parametervärdena.

Återställning av en parameter till fabriksinställningen

Välj den parameter du vill återställa. Tryck sedan in < eller > och håll knappen intryckt tills värdet stannar till tillfälligt vid fabriksinställningen. Asterisken (*) bredvid parameternamnet släcks på bildskärmen.

Observera

- Det kan hända att de inställbara parametrarna visas på mer än en OSD-sida för vissa av programmen. Tryck på \swarrow/\searrow för att bläddra mellan sidorna.
- Det går inte att ändra parametervärden när punkten "10 MEMORY GUARD" på inställningsmenyn (SET MENU) är inställd på ON. Ställ in "10 MEMORY GUARD" på OFF om du vill ändra parametervärdena.

Beskrivning av ljudfältsp parametrarna

Du kan justera värdena för vissa ljudfältsp parametrar så att ljudfälten blir exakt återskapade i ditt lyssningsrum.

Observera

- Alla följande parametrar används inte i alla program.

■ INIT.DLY (Initialfördröjning) (P.INIT.DLY — Initialfördröjning för närvaroljudfältet)

Funktion: Denna parameter ändrar det skenbara avståndet till ljudkällan genom att justera fördröjningstiden mellan det direkta ljudet och de första reflexionerna som når fram till lyssnaren.

Inställningsområde: 1 – 99 ms

Beskrivning: Ju lägre värde, desto närmare verkar ljudkällan befina sig. Ju högre värde, desto större blir det skenbara avståndet. I ett litet rum bör den här parametern ställas in på ett lågt värde, och i ett stort rum på ett högt värde.

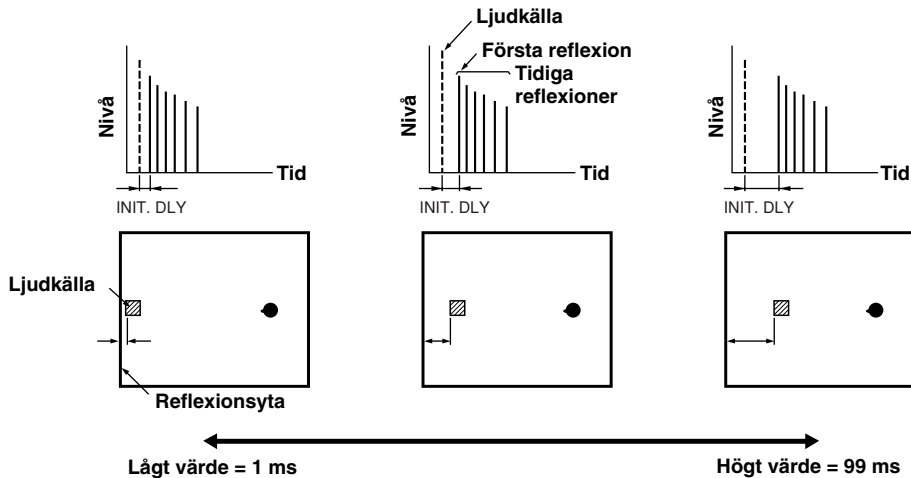

■ ROOM SIZE (Rummets storlek) (P.ROOM SIZE — Rumsstorlek för närvaroljudfältet)

Funktion: Denna parameter används för att justera surroundljudfältets skenbara storlek. Ju högre värde, desto större blir surroundljudfältet.

Inställningsområde: 0,1 – 2,0

Beskrivning: Ju större ett rum är, desto längre tid tar det mellan de första reflexionerna och de efterföljande reflexionerna när ljudet reflekteras gång på gång i rummet. Genom att ändra tiden mellan de reflekterade ljuden går det att ändra den virtuella lokalens storlek. När värdet för denna parameter fördubblas, fördubblas rummets skenbara längd.

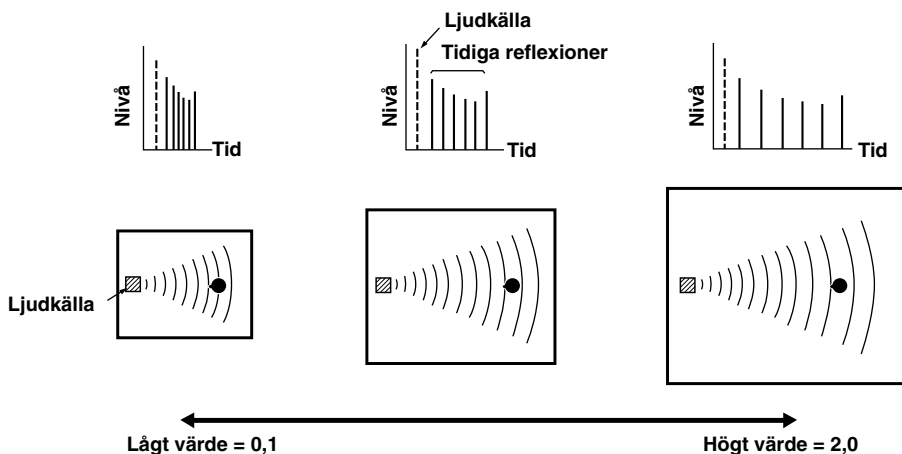

■ LIVENESS (Livlighet)

Funktion: Denna parameter används för att justera reflexionsförmågan för de virtuella väggarna i rummet, genom att ändra takten med vilken de tidiga reflexionerna avtar.

Inställningsområde: 0 – 10

Beskrivning: De tidiga reflexionerna från en ljudkälla dör bort mycket fortare i ett rum med väggar av akustiskt absorberande material än i ett rum med högreflekterande ytor. Ett rum med akustiskt absorberande ytor brukar kallas för "dött", och ett rum med högreflekterande ytor för "levande". Med parametern "LIVENESS" kan du justera avtagningstakten för de tidiga reflexionerna, och därmed rummets "livlighet".

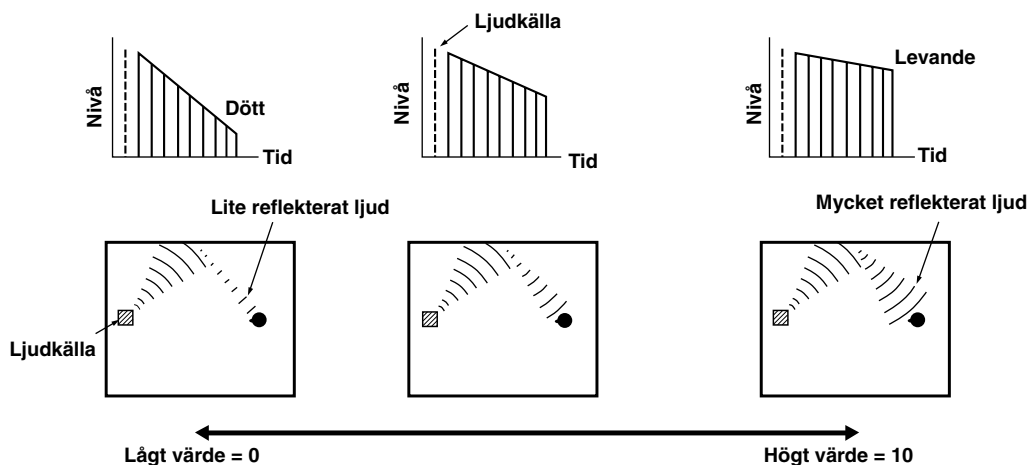

■ S.DELAY (Surroundfördröjning)

Funktion: Denna parameter används för att justera fördröjningen mellan det direkta ljudet och den första reflexionen i surroundljudfältet.

Inställningsområde: 0 – 49 ms (Inställningsområdet beror på signalformatet.)

■ S.INIT.DLY (Initialfördröjning för surroundljudet)

Funktion: Denna parameter används för att justera fördröjningen mellan det direkta ljudet och den första reflexionen på surroundsidan i surroundljudfältet. Denna parameter går bara att justera när minst två främre kanaler och två bakre kanaler används.

Inställningsområde: 1 – 49 ms

■ S.ROOM SIZE (Surroundrummets storlek)

Funktion: Denna parameter används för att justera surroundljudfältets skenbara storlek.
Inställningsområde: 0,1 – 2,0

■ S.LIVENESS (Surroundlivlighet)

Funktion: Denna parameter används för att justera den skenbara reflektiviteten för de virtuella väggarna i surroundljudfältet.
Inställningsområde: 0 – 10

■ CT.DELAY (Fördröjning för mittkanalen)

Funktion: Dessa parametrar används för att justera ljudfördröjningen för respektive kanal i 5-kanalsstereoläget.
Inställningsområde: 0 – 50 ms

■ LS.DELAY (Fördröjning för vänster surroundkanal)

Funktion: Dessa parametrar används för att justera ljudfördröjningen för respektive kanal i 5-kanalsstereoläget.
Inställningsområde: 0 – 50 ms

■ RS.DELAY (Fördröjning för höger surroundkanal)

Funktion: Dessa parametrar används för att justera ljudfördröjningen för respektive kanal i 5-kanalsstereoläget.
Inställningsområde: 0 – 50 ms

FELSÖKNING

Om förstärkaren inte fungerar på normalt sätt så se nedanstående tabell. Om felet över huvud taget inte finns med i tabellen, eller om nedanstående anvisningar inte hjälper, så ställ förstärkaren i standbyläge, dra ut stickkontakten ur vägguttaget och kontakta närmaste auktoriserade YAMAHA-handlare eller servicecenter.

■ Allmänt

Problem	Orsak	Motåtgärder	Se sidan
Förstärkaren slås inte på när du trycker på STANDBY/ON (eller POWER), eller går plötsligt över i standbyläge strax efter det att den slagits på.	Stickkontakten är inte isatt i vägguttaget eller dåligt isatt.	Sätt i stickkontakten ordentligt.	19
	IMPEDANCE SELECTOR-omkopplaren på bakpanelen står inte helt i det högra eller vänstra läget.	Skjut omkopplaren så långt det går åt höger eller vänster medan förstärkaren är i standbyläge.	19
	Skyddskretsen har aktiverats.	Kontrollera att alla högtalaranslutningar på förstärkaren och på alla högtalarna är ordentligt gjorda, och att anslutningskablaras trådar inte är i kontakt med någonting annat än respektive uttag.	16, 17
OSD-informationen tänds inte på bildskärmen.	OSD-informationen är inställd på "DISPLAY OFF".	Ställ in full visning eller kortfattad visning i stället.	20
	Den blå bakgrunden (BLUE BACK) är inställd på OFF under punkten "9 DISPLAY SET" på inställningsmenyn och ingen videosignal matas in i förstärkaren.	Ställ in BLUE BACK på AUTO om du alltid vill se OSD-informationen.	37
Det hörs inget ljud och/eller syns ingen bild.	Felaktiga ingångs- eller utgångsanslutningar.	Sätt i kablarna ordentligt. Om problemet kvarstår kan det vara fel på kablarna.	12 – 15
	Fel ingångskälla är inställd.	Ställ in rätt ingångskälla med INPUT </> eller 6CH INPUT (eller med ingångsväljarknapparna).	24
	Dåliga högtalaranslutningar.	Anslut högtalarna ordentligt.	16, 17
	Huvudhögtalarna är inte rätt valda.	Välj huvudhögtalare genom att trycka in SPEAKERS A och/eller B.	24
	Volymen är nedskruvad.	Skruva upp volymen.	25
	Ljuddämpningen är påslagen.	Tryck på MUTE eller vilken annan manöverknapp som helst på förstärkaren för att stänga av ljuddämpningen, och justera sedan volymen.	25
	Andra digitala signaler än PCM-ljud eller Dolby Digital- eller DTS-kodade signaler och som förstärkaren inte kan återge matas in från en CD-ROM-skiva eller liknande.	Spela en ljudkälla vars signaler förstärkaren kan återge.	—
Det syns ingen bild.	In- och utsignalerna för bilden är anslutna till olika sorters uttag.	Använd samma sorters uttag (komposituttagen, S-VIDEO-uttagen eller komponentuttagen) både för insignalerna och utsignalerna.	14, 15
Ljudet försvinner plötsligt.	Skyddskretsen har aktiverats på grund av kortslutning e.d.	Kontrollera att IMPEDANCE SELECTOR-omkopplaren står i rätt läge och slå sedan på förstärkaren igen.	19
		Kontrollera att högtalartrådarna inte kommit i kontakt med varandra och slå sedan på förstärkaren igen.	16, 17
	Insomningstimen har aktiverats.	Slå på förstärkaren och sätt igång ljudkällan igen.	39
	Ljuddämpningen är påslagen.	Tryck på MUTE eller vilken annan manöverknapp som helst på förstärkaren för att stänga av ljuddämpningen, och justera sedan volymen.	25
Ljudet hörs bara ur den ena högtalaren.	Felaktiga anslutningar.	Sätt i kablarna ordentligt. Om problemet kvarstår kan det vara fel på kablarna.	12 – 17

Problem	Orsak	Motåtgärder	Se sidan
Det hörs inget ljud ur effekthögtalarna.	Effektljudet är avstängt.	Tryck på EFFECT för att slå på effektljudet.	29
	Ett DSP-program som använder Dolby Surround-, Dolby Digital- eller DTS-avkodning är påslaget för material som inte är kodat med Dolby Surround, Dolby Digital eller DTS.	Välj något annat DSP-program.	47, 48
	En digital signal med en samplingsfrekvens på 96 kHz matas in i förstärkaren.		25
Det hörs inget ljud ur mitthögtalaren.	Volymen för mitthögtalaren är nedskruvad till minimiläget.	Skruva upp volymen för mitthögtalaren.	38
	Punkten "1A CENTER SP" på inställningsmenyn (SET MENU) är inställd på NONE.	Ställ in lämpligt läge för din mitthögtalare.	32
	Något av Hi-Fi DSP-programmen (1 till 4) är inställt.	Välj något annat DSP-program.	47, 48
	Det Dolby Digital- eller DTS-kodade materialet innehåller inga mittkanalssignaler.		—
Det hörs inget ljud ur de bakre högtalarna.	Volymen för de bakre högtalarna är nedskruvad till minimiläget.	Skruva upp volymen för de bakre högtalarna.	38
	En ljudkälla i mono spelas med ett DSP-program i grupp 9.	Välj något annat DSP-program.	47, 48
Det hörs inget ljud från subwoofern.	Punkten "1D LFE/BASS OUT" på inställningsmenyn (SET MENU) är inställd på MAIN vid spelning av Dolby Digital- eller DTS-kodat material.	Ställ in SWFR eller BOTH.	34
	Punkten "1D LFE/BASS OUT" på inställningsmenyn (SET MENU) är inställd på SWFR eller MAIN vid spelning av 2-kanaligt material.	Ställ in BOTH.	34
	Ljudmaterialet innehåller inte några djupa bassignaler (90 Hz och därunder).		—
Dålig bas.	Punkten "1D LFE/BASS OUT" på inställningsmenyn (SET MENU) är inställd på SWFR eller BOTH trots att det inte finns någon subwoofer i anläggningen.	Ställ in MAIN.	34
	Det utmatningsläge som är inställt på inställningsmenyn (SET MENU) för respektive högtalare (huvud, mitt eller bak) motsvarar inte din högtalaruppsättning.	Ställ in lämpligt utmatningsläge för var och en av högtalarna i uppsättningen i förhållande till högtalarnas storlek.	32, 33
Det brummar.	Felaktiga anslutningar.	Stick in kontakterna ordentligt. Om problemet kvarstår kan det vara fel på kablarna.	12 – 15
	Skivspelaren är inte jordad i GND-uttaget.	Anslut skivspelarens jordsladd till förstärkarens GND-uttag.	12, 13
Volymen är svag när du spelar en vinylskiva.	Skivspelaren har en MC-pickup.	Skivspelaren måste anslutas till förstärkaren via en MC-pickupförstärkare.	12

Problem	Orsak	Motåtgärder	Se sidan
Det går inte att skruva upp volymen eller ljudet låter förvrängt.	Komponenten som är ansluten till förstärkarens REC OUT-utgångar är avstängd.	Slå på den komponenten.	12
Det går inte att spela in effekt- och surroundljudet.	Det är inte möjligt att spela in effekt- och surroundljudet på en inspelningskomponent.		30
Det går inte att spela in på en digital inspelningskomponent som är ansluten till förstärkarens DIGITAL OUTPUT-uttag.	Ljudkällan är bara ansluten till förstärkarens analoga ingångar.	Anslut komponenten även till en digital ingång på förstärkaren.	12 – 15
Det går inte att ändra ljudfältparametrarna och vissa andra inställningar på förstärkaren.	Punkten "10 MEMORY GUARD" på inställningsmenyn (SET MENU) är inställd på ON.	Ställ in den på OFF.	37
Förstärkaren fungerar inte som den ska.	Den inbyggda mikrodatorm har hängt sig på grund av en elstöt utifrån (t.ex. blixtnedslag eller kraftig statisk elektricitet) eller på grund av spänningsfall.	Dra ut stickkontakten ur vägguttaget. Vänta i ca. 30 sekunder och sätt sedan i stickkontakten igen.	—
Ljudet blir sämre när du lyssnar genom ett par hörlurar som är inkopplade i ett kassettdäck eller en CD-spelare som är anslutet/anslutet till den här förstärkaren.	Förstärkaren är i standbyläge.	Slå på förstärkaren.	—
Det uppstår störningar på förstärkaren från digital utrustning eller högfrekvensutrustning.	Förstärkaren står för nära den digitala utrustningen eller högfrekvensutrustningen.	Flytta förstärkaren längre bort från sådan utrustning.	—

■ Fjärrkontrollen

Problem	Orsak	Motåtgärder	Se sidan
Fjärrkontrollen fungerar dåligt eller inte alls.	Fel avstånd eller vinkel.	Fjärrkontrollen går att använda på maximalt 6 m avstånd och i maximalt 30 graders vinkel från en linje rakt ut från frontpanelen.	8
	Fjärrkontrollsensorn på förstärkaren träffas direkt av solljus eller annan stark belysning (t.ex. från lysrör).	Flytta förstärkaren.	—
	Batterierna är svaga.	Byt ut alla batterierna mot nya.	3
Det går inte att styra förstärkaren eller någon annan komponent.	Den komponent som ska styras är inte vald.	Ställ valratten i rätt läge för den komponenten.	40
	Fjärrkontrollen kan inte styra anläggningskomponenter.		—
	Tillverkarkoden är inte rätt inställd.	Mata in koden igen.	45
		Prova att ställa in en annan kod för samma tillverkare.	
Beroende på fabrikatet eller modellen kan det hända att vissa komponenter inte går att styra med den här fjärrkontrollen trots att rätt kod är inställd.	Använd den fjärrkontroll som ursprungligen medföljde den komponenten.	—	

Om förstärkaren utsätts för en kraftig elstöt utifrån (t.ex. på grund av blixtnedslag eller stark statisk elektricitet) eller om den används på något felaktigt sätt, kan det hända att den inte fungerar som den ska. Ställ i så fall förstärkaren i standbyläge, dra ut stickkontakten ur vägguttaget, vänta i 30 sekunder, sätt i stickkontakten, och använd sedan förstärkaren på vanligt sätt igen.

TEKNISKA DATA

LJUDEL

- Minsta uteffekt (RMS) (huvud, mitt, bak)
 - 20 Hz till 20 kHz, 0,06% THD, 8 ohm 90 W
 - 1 kHz, 0,06% THD, 8 ohm 100 W
- Standarduteffekt (DIN)
 - [Endast modellen för Europa]
 - 1 kHz, 0,7% THD, 4 ohm 130 W
- Uteffekt (IEC)
 - [Endast modellen för Europa]
 - 1 kHz, 0,06% THD, 8 ohm 100 W
- Maximal uteffekt (EIAJ)
 - [Endast modellen för Kina och den allmänna modellen]
 - 1 kHz, 10% THD, 8 ohms 115 W
- Dynamisk uteffekt (IHF)
 - 8/6/4/2 ohm 120/140/175/210 W
- Dämpfaktor
 - 20 Hz till 20 kHz, 8 ohm Minst 80
- Frekvensomfång
 - CD till vänster/höger
 - huvudhögtalare 10 Hz till 100 kHz, -3 dB
- RIAA-ekvaliseringsavvikelse
 - PHONO (MM) ±0,5 dB
- Total harmonisk distorsion
 - PHONO MM (20 Hz till 20 kHz, 1 V, REC OUT) ... Högst 0,02%
 - CD osv. (20 Hz till 20 kHz, 45 W, 8 ohm, vänster/höger
 - huvudhögtalare) Högst 0,06%
- Signalbrusförhållande (IHF-A-nät)
 - PHONO MM till REC OUT (5 mV, ingången kortsloten)
 - [Modellerna för Europa och Storbritannien] Minst 81 dB
 - [Modellen för Kina och den allmänna modellen] ... Minst 86 dB
 - CD (250 mV, kortsloten) till vänster/höger huvudhögtalare,
 - effektjud avstängt Minst 100 dB
- Restbrus (IHF-A-nät)
 - Vänster/höger huvudhögtalare Högst 150 µV
- Kanalseparation (1 kHz/10 kHz)
 - CD (5,1 kohm terminerad) till vänster/höger
 - huvudhögtalare 60 dB/45 dB
- Tonkontroller (vänster/höger huvudhögtalare)
 - BASS: Förstärkning/dämpning ±10 dB/50 Hz
 - TREBLE: Förstärkning/dämpning ±10 dB/20 kHz
 - BASS EXTENSION +6 dB/60 Hz
- Hörlursuttag 400 mV/560 ohm
- Ingångskänslighet
 - CD osv. 150 mV/47 kohm
 - PHONO 2,5 mV/47 kohm
 - 6CH INPUT 150 mV/47 kohm
- Maximal insignalstyrka
 - PHONO MM (1 kHz, 0,1% THD) Minst 100 mV
 - CD osv. (1 kHz, 0,5% THD) Minst 2,2 V
- Utnivå
 - REC OUT 150 mV/1,2 kohm
 - PRE OUT [Gäller endast modellerna för Europa och
 - Storbritannien] 2,1 V/1,2 kohm
 - SUBWOOFER 4,0 V/1,2 kohm

VIDEODEL

- Videosignaltyp
 - [Modellerna för Europa och Storbritannien] PAL
 - [Modellen för Kina och den allmänna modellen] NTSC
- Sammansatt videosignalnivå 1 Vtt/75 ohm
- S-videosignalnivå
 - Y 1 Vtt/75 ohm
 - C 0,286 Vtt/75 ohm
- Komponentvideosignalnivå
 - Y 1 Vtt/75 ohm
 - P_B/C_B, P_R/C_R 0,7 Vtt/75 ohm
- Signalbrusförhållande Minst 50 dB
- Frekvensomfång (MONITOR OUT)
 - Sammansatt, S-video 5 Hz till 10 MHz, -3 dB
 - Komponent DC till 30 MHz, -3 dB

ALLMÄNT

- Strömförsörjning
 - [Modellerna för Europa och Storbritannien]
 - 230 V växelström, 50Hz
 - [Modellen för Kina] 220 V växelström, 50Hz
 - [Allmänna modellen] ... 110/120/220/240 V växelström, 50/60 Hz
- Effektförbrukning 260 W
- I standbyläge
 - [Modellerna för Europa och Storbritannien] 0,9 W
- Maximal effektförbrukning
 - [Endast den allmänna modellen]
 - 5 kanaler, 10% THD 610W
- Nätströmuttag (max. 100 W totalt)
 - [Modellerna för Europa, Kina och den allmänna modellen]
 - 2 (SWITCHED)
 - [Modellen för Storbritannien] 1 (SWITCHED)
- Ytermått (B x H x D) 435 x 151 x 390 mm
- Vikt 10,5 kg
- Medföljande tillbehör Fjärrkontroll
- Batterier
- Snabbreferenskort (Quick Reference Card)
- Anslutningsanvisningar (Connection Guide)

* Rätt till ändringar förbehålles.

ORDFÖRKLARINGAR

■ Dolby Surround

Dolby Surround använder ett fyrkanaligt analogt inspelningssystem för att återskapa realistiska och dynamiska ljudeffekter: två stereo-huvudkanaler (höger och vänster), en mittkanal för dialogen i filmer (i mono), och en bakre kanal för speciella ljudeffekter (i mono). Den bakre kanalen återger bara ljud inom ett begränsat frekvensområde.

Dolby Surround används för nästan alla videokassetter och laserskivor, och även för många TV- och kabel-TV-sändningar. Den inbyggda Dolby Pro Logic-dekodern i den här förstärkaren använder ett digitalt signalbehandlingssystem som automatiskt stabiliserar volymen för varje kanal för att framhäva rörliga ljudeffekter och ljudens riktungsverkan.

■ Dolby Digital

Dolby Digital är ett digitalt surroundljusystem med helt fristående kanaler för mångkanaligt ljud. Dolby Digital består av fem fullbandskanaler: tre främre kanaler (vänster, mitten och höger), och två bakre stereokanaler. Dessutom finns det en extrakanal för baseffekter, den s.k. LFE-kanalen (lågfrekvenseffekt-kanalen) som räknas som 0,1 kanal, vilket gör att systemet totalt består av 5,1 kanaler.

Genom att använda tvåkanaligt stereo för de bakre högtalarna får man mer precisa rörliga ljudeffekter och en exaktare surroundljudmiljö än vad som är möjligt med Dolby Surround. Det breda dynamikfånget (från högsta till lägsta volym) som återges av de fem fullbandshögtalarna och den precisa ljudorienteringen som den digitala signalbehandlingen möjliggör gör att ljudet blir ännu mer spännande och verklighetstroget än tidigare.

På den här förstärkaren går det att ställa in valfri ljudmiljö från mono till 5,1 kanaler efter just dina behov.

■ DTS (Digital Theater Systems) Digital Surround

Det digitala surroundsystemet DTS är utvecklat för att ersätta analoga film ljudspår med ett sexkanaligt digitalt ljudspår, och har snabbt blivit populärt på biografer runtom i världen. Digital Theater Systems Inc. har även utvecklat ett hemmabiosystem så att du kan uppleva djupet och den naturliga rymdkänslan hos DTS digital surround hemma hos dig. Detta system ger ett klart 6-kanaligt ljud praktiskt taget utan distorsion (tekniskt sett består det av vänster och höger kanal, en mittkanal, två bakre kanaler och en 0,1-kanalig LFE-kanal för subwoofern, vilket ger 5,1 kanaler sammanlagt).

■ LFE-kanalen

Denna kanal används för att återge djupa bassignaler. Frekvensområdet för denna kanal är från 20 Hz till 120 Hz. Denna kanal räknas som 0,1 kanal, eftersom den bara används för den djupaste basen, jämfört med det fulla frekvensområdet som återges av de övriga 5 kanalerna i ett 5,1-kanaligt Dolby Digital- eller DTS-system.

■ CINEMA DSP

Eftersom både Dolby Surround och DTS ursprungligen är utvecklade för biografbruk blir effekten av dessa system mest märkbar på en biograf med många högtalare som är designad för akustiska effekter. Eftersom förhållandena i hemmet (rummets storlek, materialet i väggarna, antalet högtalare osv.) kan vara så väldigt olika, uppstår det självklart även skillnader i ljudet. YAMAHA CINEMA DSP som bygger på en mängd faktiskt uppmätta data kombinerar YAMAHAs egen ljudfältsteknik med Dolby Pro Logic-, Dolby Digital- och DTS-system för att ge samma ljud- och bildupplevelse hemma hos dig som på bio.

■ SILENT (tyst) CINEMA

YAMAHA har utvecklat en naturlig och realistisk DSP-algoritm för ljudeffekter i hörlurar.

Parametrar för hörlurar finns inställda för vart och ett av ljudfälten så att ljudfältprogrammen går att återskapa på ett precist sätt även när du lyssnar genom hörlurar.

■ Virtuellt CINEMA DSP

YAMAHA har utvecklat en virtuell CINEMA DSP-algoritm som gör det möjligt att uppleva DSP-ljudfältssurroundeffekter utan att ens använda några bakre högtalare, genom att i stället använda virtuella bakre högtalare.

Det går till och med att uppleva ett virtuellt CINEMA DSP-ljud med en anläggning med bara två högtalare utan någon mitthögtalare.

■ S VIDEO-signal

Med S VIDEO delas bildsignalen, som i det vanliga videoformatet överförs via en enpolig kabel, upp i en Y-signal för luminansen (ljusstyrkan) och en C-signal för krominansen (färgen) innan de överförs via en S VIDEO-kabel. När man använder S VIDEO-uttagen minskar överföringsförlusterna för bildsignalen och bilden blir bättre både vid inspelning och vid uppspelning.

■ Komponentvideosignaler

I komponentvideosignaler delas bildsignalen upp i en Y-signal för luminansen (ljusstyrkan) och i P_B/C_B - och P_R/C_R -signaler för krominansen (färgen). Eftersom alla dessa signaler behandlas oberoende av varandra blir färgåtergivningens naturligare. Komponentssignaler kallas även för "färgskillnadssignaler" eftersom luminanssignalen subtraheras från färgsignalen. För att kunna använda komponentutgångarna måste man även ha en bildskärm med komponentingångar.

■ Linjärt PCM-ljud

Linjärt PCM-ljud är ett signalformat i vilket en analog ljudsignal digitaliseras, spelas in och överförs utan komprimering. Det är det system som används för att spela in CD-skivor och ljudet på DVD-skivor. I PCM-systemet används en teknik för att sampla den analoga signalens storlek under en mycket kort tidsenhet. PCM står för "pulskodsmodulering", vilket betyder att den analoga signalen kodas som pulser som sedan moduleras innan de spelas in.

■ Samplingsfrekvens och antalet kvantiserade bitar

När man digitaliserar en analog ljudsignal är samplingsfrekvensen det antal gånger per sekund som signalen samplas (uppmäts), medan antalet kvantiserade bitar är ett mått på finhetsgraden när ljudnivån omvandlas till ett siffervärde.

Vilka frekvenser som går att återge beror på samplingsfrekvensen, medan dynamikomfånget (skillnaden i ljudstyrkan) beror på antalet kvantiserade bitar. I princip gäller att ju högre samplingsfrekvens, desto större frekvensomfång går det att återge, och ju fler kvantiserade bitar, desto finare går det att återge ljudstyrkan.

■ In/utgångsbestämning (Inställningsmenyn)

I normala fall ansluter man komponenterna till uttagen med motsvarande namn på bakpanelen, men på den här förstärkaren finns det även en funktion som gör det möjligt att ställa in uttagen efter de komponenter som är anslutna till dem. Om den anslutna komponenten är annorlunda än det komponentnamn som anges för komponentvideotingångarna eller de digitala in- och utgångarna på den här förstärkaren, går det att ställa om uttagen så att de motsvarar de komponenter som faktiskt är anslutna. På så sätt går det att ändra uttagsbestämningen och ansluta fler komponenter på ett effektivt sätt.

REGISTER

A

Anslutningar	
Högtalare	16
Ljudkomponenter (MD-spelare, CD-brännare, CD-spelare och skivspelare)	12
Nätkablar	19
Separat dekoder	18
Separat förstärkare [Gäller endast modellerna för Europa och Storbritannien]	18
Videokomponenter (DVD-spelare, videobandspelare och TV/digital-TV eller kabel-TV/satellitmottagare)	14

B

Bakpanelen	10
Balans (L/R BALANCE) (Inställningsmenyn)	34
BGV-funktionen	26
Bildskärms- och displayinställningar (DISPLAY SET) (Inställningsmenyn)	
BLUE BACK	37
DIMMER	37
OSD SHIFT	37

C

CBL/SAT-läget	44
CD-läget	42
CINEMA DSP	47, 60

D

Dammskydd	12
Dolby Digital	60
Dolby Digital-inställningar (DOLBY D. SET) (Inställningsmenyn)	
Dynamikfång (D-RANGE)	36
LFE-nivå (LFE LEVEL)	36
Dolby Surround (Dolby Pro Logic)	60
DSP-program	
CINEMA DSP-program	47
Hi-Fi DSP-program	47
DTS	60
DVD/LD-läget	43
DVD MENU-läget	43

F

Fjärrkontrollen	
Användningsavstånd	8
Batterier	3
Grundfunktioner	6
Tillverkarkoder	45
Frontpanelen	4
Frontpanelens display	9
Fördröjningstid	37

H

Högtalare	
Balans (testton)	22
Placering	11
Utmatningssätt (Inställningsmenyn)	21
Utnivåer (LEVEL-läget)	38

Högtalarinställningar (SPEAKER SET) (Inställningsmenyn)	
CENTER SP	32
LFE/BASS OUT	34
MAIN LEVEL	34
MAIN SP	33
REAR L/R SP	33
Högtalarnas fördröjningstid (SP DELAY TIME) (Inställningsmenyn)	37

I

IMPEDANCE SELECTOR-omkopplaren	19
Ingångslägen	26
Insignalläge (INPUT MODE) (Inställningsmenyn)	35
Insomningstimern	39
Inspelning	30
Inställningsmenyn (SET MENU)	31
In/utgångsbestämning (I/O ASSIGNMENT) (Inställningsmenyn)	35, 61

K

Komponentvideosignaler	61
------------------------------	----

L

LFE	36, 60
LFE-nivå för DTS (DTS SET) (Inställningsmenyn)	36
Ljudfält	50

M

Minnes-backup	32, 38, 51
Minnesskydd (MEMORY GUARD) (Inställningsmenyn)	37

N

Nätkablar	19
Nätuttag	19

P

PCM	61
PHONO-uttag	12

S

Samplingsfrekvens	25, 61
Separat dekoder	18
SILENT CINEMA	29, 60
Spelning	24
Stereo-ljud	29
Subwoofer	17
S VIDEO-signaler	61

T

TAPE/MD-läget	42
Testton för Dolby Surround (TEST DOLBY SUR.)	22
Tillbehör	3
Tillfällig ljuddämpning	25
Tillverkarkoder	45, i
Tonkontroll för hörlurar (HP TONE CTRL) (Inställningsmenyn)	35
TV-läget	44

V

Valratten	6, 40
VCR-läget	44
Videouttag	14
Virtuell CINEMA DSP	29, 60

AVVERTENZA: PRIMA DI COMINCIARE AD USARE L'APPARECCHIO LEGGERE QUANTO SEGUE.

- 1 Per ottenere le migliori prestazioni, leggere attentamente il presente manuale. Conservarlo in un luogo sicuro, per eventuali necessità future.
- 2 Installare l'unità in un luogo ben ventilato, fresco, asciutto con almeno 30 cm di spazio di sopra, 20 cm di lato e 10 cm sul retro per garantire una nuova ventilazione. Installarla lontano da luce solare diretta, sorgenti di calore intenso, vibrazioni, polvere, umidità, e/o freddo.
- 3 Porre questa unità lontano da altre apparecchiature elettriche, motori e trasformatori, in modo da evitare ronzii. Per prevenire incendi e scosse elettriche non metterla dove potrebbe essere esposta all'acqua e/o a qualsiasi altro liquido.
- 4 Evitare l'esposizione a improvvise variazioni di temperatura da freddo a caldo e non mettere l'unità in un ambiente molto umido (quale una stanza con umidificatore), in modo che non si formi della condensa al suo interno che potrebbe causare scosse elettriche, incendio, guasto e/o lesioni personali.
- 5 Non mettere sull'unità nessuno degli oggetti che seguono:
 - altre apparecchiature che potrebbero guastarne e/o sbiadirne la finitura;
 - oggetti combustibili (per esempio candele) che potrebbero causare incendio, guasto e/o lesioni personali;
 - contenitori di liquido che potrebbero causare una scossa elettrica all'utilizzatore e/o un guasto.
- 6 Non coprire l'unità con un giornale, una tovaglia, una tenda ecc., per non impedire la radiazione del calore. Se la temperatura all'interno dell'unità sale potrebbe causare un incendio, guasto e/o lesioni personali.
- 7 Non collegare l'unità a una presa a muro prima di aver effettuato tutti i collegamenti.
- 8 Non utilizzare l'unità capovolta. Potrebbe surriscaldarsi e causare danni.
- 9 Non forzare interruttori, manopole e/o cavi.
- 10 Nello scollegare il cavo di alimentazione dalla presa a muro afferrare la spina senza tirare sul cavo.
- 11 Non pulire l'unità con solventi chimici: potrebbero danneggiarne la finitura. Usare un panno pulito e asciutto.
- 12 Usare soltanto la tensione di alimentazione specificata sull'unità stessa. L'uso con una tensione di alimentazione superiore a quella specificata è pericoloso e può causare incendio, guasti e/o lesioni personali. YAMAHA non è responsabile di danni risultanti dall'uso di questa unità con una tensione diversa da quella specificata.
- 13 Scollegare il cavo di alimentazione dalla presa a muro durante i temporali per evitare eventuali guasti dovuti al fulmine.
- 14 Prestare attenzione che oggetti estranei e/o liquidi non cadano all'interno dell'unità.
- 15 Non tentare di modificare o di riparare l'unità. Per interventi di assistenza rivolgersi alla qualificata assistenza tecnica YAMAHA. L'involucro non va aperto per nessun motivo.
- 16 Quando si prevede di non usare l'unità per un tempo prolungato (per esempio durante le vacanze) scollegare la spina di alimentazione c.a. dalla presa a muro.
- 17 Prima di considerare che l'unità sia guasta aver cura di leggere la sezione "SOLUZIONE DEI PROBLEMI" che tratta degli errori di utilizzazione più comuni.
- 18 Prima di spostare l'unità premere STANDBY/ON per metterla nella modalità di attesa e scollegare la spina di alimentazione c.a. dalla presa a muro.
- 19 **VOLTAGE SELECTOR** (solo modelli per la Cina e generico)
Il commutatore di tensione (**VOLTAGE SELECTOR**) che si trova sul pannello posteriore di questa unità, deve essere impostato sulla posizione corrispondente alla tensione di rete locale **PRIMA** di collegare l'unità all'alimentazione di rete c.a. Le tensioni sono 110/120/220/240 V c.a., 50/60 Hz.

L'unità rimane sotto tensione, anche se spenta, finché viene lasciata collegata alla presa di corrente alternata di rete. L'unità è stata studiata per consumare in questa condizione, detta modalità di attesa, una limitatissima quantità di corrente.

INDICE

INTRODUZIONE

CARATTERISTICHE	2
PREPARATIVI	3
Controllo del contenuto dell'imballaggio	3
Installazione delle pile nel telecomando	3
COMANDI E FUNZIONI	4
Pannello anteriore	4
Telecomando	6
Descrizione dei tasti numerici	7
Uso del telecomando	8
Display del pannello anteriore	9
Pannello posteriore	10

PREPARATIVI

CONFIGURAZIONE DEGLI	
ALTOPARLANTI	11
Altoparlanti da usare	11
Posizionamento degli altoparlanti	11
COLLEGAMENTI	12
Prima di collegare apparecchiature	12
Collegamento di apparecchiature audio	12
Collegamento di apparecchiature video	14
Collegamenti degli altoparlanti	16
Collegamento di un amplificatore esterno (solo modelli per Europa e U.K.)	18
Collegamento di un decodificatore esterno	18
Interruttore IMPEDANCE SELECTOR	19
Collegamento dei cavi di alimentazione	19
MESSAGGI SULLO SCHERMO (OSD)	20
Modalità OSD	20
Scelta della modalità OSD	20
IMPOSTAZIONE DELLA MODALITÀ	
ALTOPARLANTI	21
Sommario delle voci SPEAKER SET da 1A a 1E	21
REGOLAZIONE DEI LIVELLI DI USCITA	
DEGLI ALTOPARLANTI	22
Preparativi	22
Uso del tono di prova (TEST DOLBY SUR.)	22

OPERAZIONI BASE

RIPRODUZIONE DI BASE	24
Modalità d'ingresso e indicazioni	26
Selezione di un programma di campo sonoro	28
Riproduzione stereo normale	29
REGISTRAZIONE DI BASE	30

USO AVANZATO

SET MENU	31
Impostazione delle voci di SET MENU	31
1 SPEAKER SET (impostazione delle modalità degli altoparlanti)	32
2 L/R BALANCE (bilanciamento degli altoparlanti principali sinistro e destro)	34
3 HP TONE CTRL (comando di tono della cuffia)	35
4 I/O ASSIGNMENT (assegnazione ingressi/uscite)	35
5 INPUT MODE (modalità d'ingresso iniziale) ...	35
6 DOLBY D. SET (impostazione Dolby Digital) ..	36
7 DTS SET (livello effetto a bassa frequenza DTS)	36
8 SP DELAY TIME (tempo di ritardo degli altoparlanti)	37
9 DISPLAY SET (impostazione display)	37
10 MEMORY GUARD (protezione della memoria)	37
REGOLAZIONE DEL LIVELLO DEGLI	
ALTOPARLANTI DI EFFETTO	38
TIMER PER LO SPEGNIMENTO	
AUTOMATICO	39
Impostazione del timer per lo spegnimento automatico	39
Cancellazione del timer per lo spegnimento automatico	39
CARATTERISTICHE	
DEL TELECOMANDO	40
Manopola di selezione	40
Tasti usati normalmente, qualunque sia la posizione della manopola di selezione	41
Comando delle apparecchiature collegate a questa unità	41
Nomi dei tasti e funzioni per ogni posizione	42
Impostazione del codice del fabbricante	45
Ripristino delle preselezioni di stabilimento	46

INFORMAZIONI ADDIZIONALI

PROGRAMMA DI CAMPO SONORO	47
Programmi Hi-Fi DSP	47
Programmi CINEMA DSP	47
MODIFICA DEI PARAMETRI DI CAMPO	
SONORO	50
Cos'è il campo sonoro?	50
Parametri del programma di campo sonoro	50
Modifica delle impostazioni dei parametri	51
Ripristino di un parametro al valore preselezionato in stabilimento	51
Descrizioni dei parametri del campo sonoro	52

APPENDICI

SOLUZIONE DEI PROBLEMI	55
DATI TECNICI	59
GLOSSARIO	60
INDEX	62

INTRODUZIONE

PREPARATIVI

OPERAZIONI
BASE

USO AVANZATO

INFORMAZIONI
ADDIZIONALI

APPENDICI

Italiano

CARATTERISTICHE

Amplificatore di potenza a 5 canali integrato

- ◆ Potenza di uscita minima RMS (0,06% di distorsione armonica totale 20 Hz – 20 kHz)
Principali: 90 W + 90 W (8 Ω)
Centrale: 90 W (8 Ω)
Posteriori: 90 W + 90 W (8 Ω)
- ◆ Potenza massima (EIAJ) [Solo modelli per la Cina e generico] (10% di distorsione armonica totale 1 kHz)
Principali: 115 W + 115 W (8 Ω)
Centrale: 115 W (8 Ω)
Posteriori: 115 W + 115 W (8 Ω)

Elaborazione digitale del campo sonoro a più modalità

- ◆ Decodificatore DTS
- ◆ Decodificatore Dolby Pro Logic
- ◆ Decodificatore Dolby Digital
- ◆ Hi-Fi DSP
- ◆ CINEMA DSP: Combinazione della tecnologia YAMAHA DSP e Dolby Pro Logic, Dolby Digital o DTS
- ◆ Virtual CINEMA DSP
- ◆ SILENT CINEMA

Altre caratteristiche

- ◆ Convertitore D/A a 96 kHz/24 bit
- ◆ “SET MENU” fornisce 10 voci per ottimizzare questa unità per il proprio sistema audio/video
- ◆ Generatore del tono di prova per facilitare il bilanciamento degli altoparlanti
- ◆ Ingresso del decodificatore esterno a 6 canali per eventuali formati futuri
- ◆ Tasto BASS EXTENSION per potenziare la risposta ai bassi
- ◆ Funzione di messaggi sullo schermo utile per comandare l'unità
- ◆ Possibilità d'ingresso/uscita di segnali S video
- ◆ Possibilità d'ingresso/uscita di segnali componente video
- ◆ Prese coassiali e ottiche per segnali audio digitali
- ◆ Timer per lo spegnimento automatico
- ◆ Telecomando con codici del fabbricante preselezionati

-  indica un suggerimento per la funzione che si desidera effettuare.
- Alcune funzioni possono essere effettuate usando sia i tasti sull'unità principale, sia quelli sul telecomando. Quando per una funzione particolare, il nome del tasto sull'unità principale è diverso dal nome del tasto sul telecomando, il nome di quest'ultimo tasto è indicato nel presente manuale fra parentesi.



Fabbricato su licenza della Dolby Laboratories.

I termini “Dolby”, “AC-3”, “Pro Logic”, ed il simbolo della doppia D sono marchi di fabbrica della Dolby Laboratories. Opere confidenziali non pubblicate. © 1992-1997 Dolby Laboratories, Inc. Tutti i diritti riservati.



Fabbricato su licenza della Digital Theater Systems, Inc. Brevetto USA No. 5,451,942 con altri brevetti emessi o in sospeso in tutto il mondo. I termini “DTS” e “DTS Digital Surround” sono marchi di fabbrica della Digital Theater Systems, Inc. Copyright 1996 della Digital Theater Systems, Inc. Tutti i diritti riservati.

Controllo del contenuto dell'imballaggio

Verificare che i seguenti accessori siano contenuti nell'imballaggio.

Telecomando

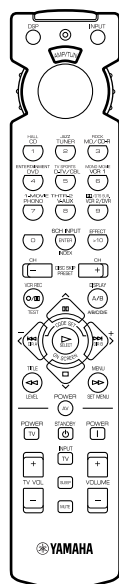

**Pile al manganese (4)
(AAA, R03, UM-4)**

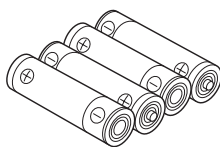

**Guida per il collegamento
(Connection guide)**

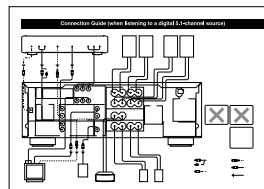

**Scheda di riferimento rapido
(Quick Reference Card)**

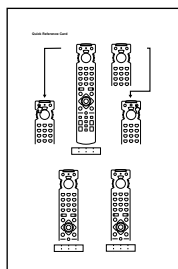

Installazione delle pile nel telecomando

Inserire le pile nella direzione corretta allineando i simboli + e - sulle pile con le indicazioni di polarità all'interno dell'apposito vano.

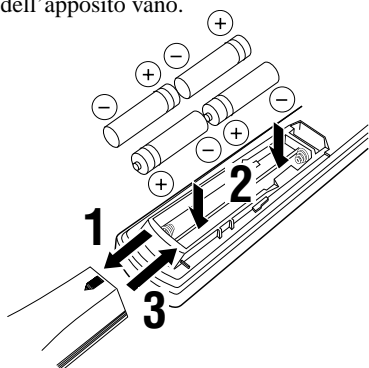

■ Note sulle pile

- Sostituire periodicamente le pile.
- Non usare pile vecchie insieme a pile nuove.
- Non usare insieme pile di tipo diverso (quali pile alcaline e pile al manganese). Leggere attentamente la confezione, in quanto tali pile di tipo diverso potrebbero avere la stessa forma e colore.

■ Sostituzione delle pile

Allo scaricarsi delle pile, il raggio di azione del telecomando diminuisce e l'indicatore non lampeggia, oppure la sua luce si attenua. In tali condizioni sostituire tutte le pile.

Se il telecomando resta senza pile per più di due minuti, oppure se nel telecomando vengono lasciate delle pile scariche, i contenuti della memoria potrebbero essere cancellati. Quando la memoria fosse cancellata, inserire delle pile nuove e impostare il codice del fabbricante che potrebbe essere cancellato.

Nota

- Se le pile presentano delle perdite, eliminarle immediatamente. Non toccare il materiale fuoriuscito e fare in modo che non entri in contatto con indumenti ecc. Pulire accuratamente il vano delle pile prima di installare pile nuove.

COMANDI E FUNZIONI

Pannello anteriore

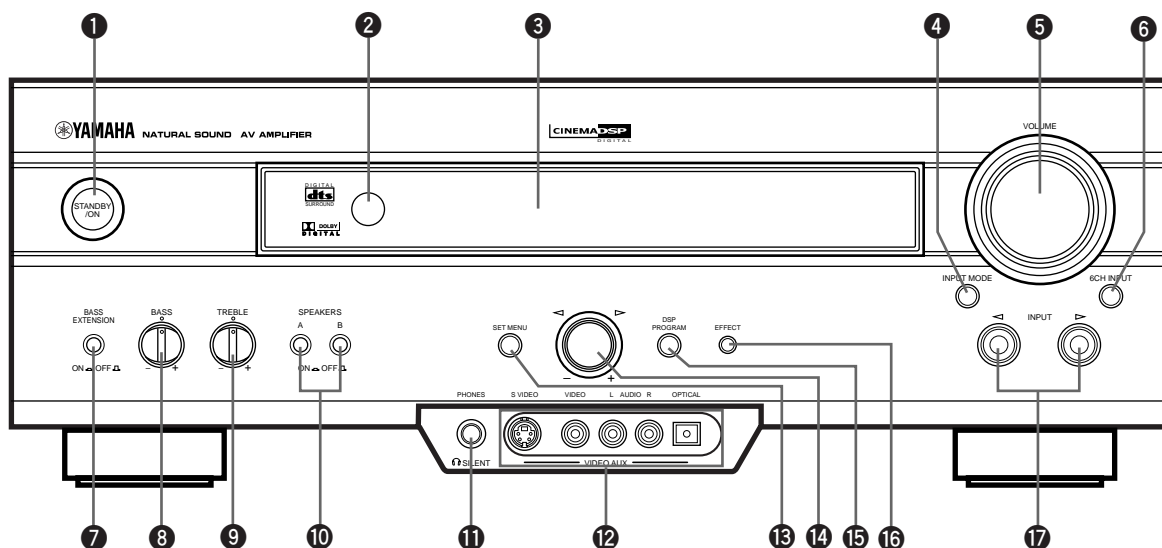

1 STANDBY/ON

Accende o mette l'unità in modalità d'attesa. All'accensione si sente uno scatto e dopo 4 – 5 secondi è possibile usare l'unità in riproduzione.

Modalità di attesa

In questa modalità l'unità assorbe una potenza minima per ricevere i segnali all'infrarosso dal telecomando.

2 Sensore del telecomando

Riceve i segnali dal telecomando.

3 Display del pannello anteriore

Visualizza informazioni sullo stato di funzionamento di questa unità.

4 INPUT MODE

Seleziona la modalità d'ingresso per sorgenti che inviano due o più tipi di segnali a questa unità (per dettagli vedere pagina 26).

Non è possibile comandare la modalità d'ingresso quando come sorgente d'ingresso è stato selezionato 6CH INPUT.

5 VOLUME

Comanda il livello di uscita di tutti i canali audio. Non ha effetto sul livello REC OUT.

6 6CH INPUT

Seleziona la sorgente collegata alle prese 6CH INPUT. La sorgente selezionata premendo 6CH INPUT ha la priorità sulla sorgente selezionata con INPUT </> (o con i tasti di selezione dell'ingresso sul telecomando).

7 BASS EXTENSION ON/OFF

Quando il tasto è abbassato (ON), questa funzione aumenta di +6 dB (60 Hz) le frequenze dei bassi per gli altoparlanti sinistro e destro, mantenendo un bilanciamento dei toni complessivo. Si tratta di un'enfasi utile se non è usato un subwoofer.

Tuttavia, questa enfasi potrebbe non essere evidente se "1B MAIN SP" di SET MENU è impostato su SMALL e "1D LFE/BASS OUT" è impostato su SWFR.

8 BASS

Regola la risposta in bassa frequenza degli altoparlanti principali sinistro e destro.

Ruotare il comando verso destra per aumentare la risposta alle basse frequenze o verso sinistra per diminuirla.

9 TREBLE

Regola la risposta in alta frequenza degli altoparlanti principali sinistro e destro.

Ruotare il comando verso destra per aumentare la risposta alle alte frequenze o verso sinistra per diminuirla.

Nota

- Se l'audio di bassa o di alta frequenza viene aumentato o diminuito al massimo o minimo valore, la qualità del tono dagli altoparlanti centrale e posteriori potrebbe non corrispondere a quella degli altoparlanti principali sinistro e destro.

10 SPEAKERS A/B

Quando premuti su (ON), questi pulsanti attivano la coppia di altoparlanti principali collegati ai connettori A e/o B sul pannello posteriore.

11 Presa PHONES

Uscita dei segnali audio per ascolto personale in cuffia. Quando la cuffia è collegata non sono inviati segnali agli altoparlanti.



(Solo modelli per Europa e U.K.)

- Quando è collegata la cuffia, non sono presenti segnali sulle prese OUTPUT.

12 Prese VIDEO AUX

Ingresso per segnali audio e video da una sorgente esterna portatile quale la console di un videogioco. Per riprodurre i segnali sorgente da queste prese selezionare V-AUX come sorgente d'ingresso.

13 SET MENU

Passa a SET MENU.

14 Manopola multi jog

Seleziona e regola la voce di SET MENU dopo che è stato premuto SET MENU.

Seleziona il programma DSP dopo che è stato premuto DSP PROGRAM.

15 DSP PROGRAM

Commuta la funzione della manopola multi jog a selezione del programma DSP.

16 EFFECT

Attiva e disattiva gli altoparlanti di effetto (centrale e posteriore). Se l'uscita per questi altoparlanti è disattivata usando EFFECT, tutti i segnali audio Dolby Digital e DTS, eccetto il canale LFE, sono inviati ai canali principali sinistro e destro.

Se i segnali Dolby Digital o DTS sono mixati, i livelli di segnale nel canale principale sinistro e destro potrebbero non corrispondere.

17 INPUT </>

Seleziona la sorgente d'ingresso desiderata (CD, TUNER, MD/CD-R, DVD, D-TV/CBL, VCR 1, PHONO, V-AUX, VCR 2/DVR) per l'ascolto o la visione.

Telecomando

Questa sezione descrive il funzionamento fondamentale di questa unità con il telecomando. Innanzi tutto impostare la manopola di selezione sulla posizione AMP/TUN. Per i dettagli completi consultare “CARATTERISTICHE DEL TELECOMANDO”.

Selezionare la posizione AMP/TUN.

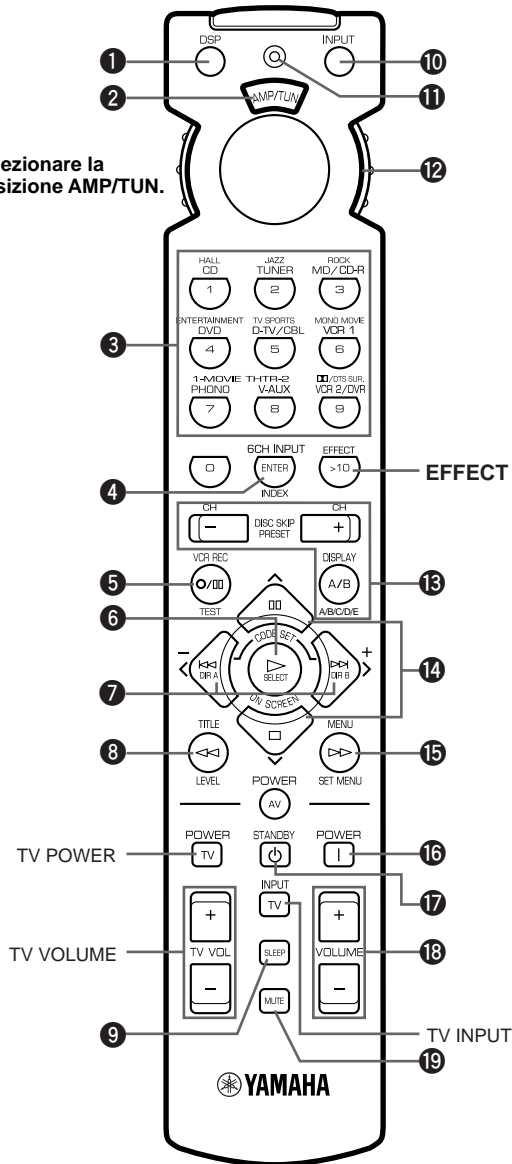

1 DSP

Cambia la funzione dei tasti numerici a selezione del programma DSP.

2 Finestra dell'indicatore

Visualizza il nome delle apparecchiature che possono essere comandate.

3 Tasti numerici (tasti di selezione dell'ingresso)

Questi tasti selezionano la sorgente d'ingresso. Per quanto riguarda i tasti numerici vedere “Descrizione dei tasti numerici”.

4 6CH INPUT

Seleziona la sorgente collegata alle prese 6CH INPUT.

5 TEST

Emette il tono di prova.

6 ON SCREEN

Selezione della modalità messaggi su schermo (OSD) del monitor video.

7 </> (-/+)

Impostazione dei parametri dei programmi DSP e delle voci SET MENU. Sullo schermo appare -/+.

8 LEVEL

Selezione del canale dell'altoparlante di effetto (centrale, posteriori e subwoofer) in modo da regolare indipendentemente il rispettivo livello di uscita.

9 SLEEP

Impostazione del timer per lo spegnimento automatico.

10 INPUT

Cambia la funzione dei tasti numerici in selezione dell'ingresso.

11 Indicatore

Lampeggia quando il telecomando trasmette dei segnali.

12 Manopola di selezione

Ruotare la manopola per selezionare la posizione corrispondente all'apparecchiatura da comandare. (Deve essere impostato il codice corrispondente all'apparecchiatura utilizzata. Vedere “Impostazione del codice del fabbricante”). Quando la selezione è stata effettuata il telecomando è nella modalità operativa dell'apparecchiatura corrispondente.

13 A/B/C/D/E, PRESET -/+

Questi tasti sono usati per scegliere una stazione preselezionata quando si usa un sintonizzatore YAMAHA.

A/B/C/D/E: scelta di uno dei gruppi di 5 stazioni preselezionate (da A a E)

PRESET -/+ : scelta di un numero di stazione preselezionata (da 1 a 8)

14

Selezione dei parametri di programma DSP e delle voci SET MENU.

15 SET MENU

Entra in SET MENU.

16 POWER

Accende l'alimentazione dell'unità.

17 STANDBY

Mette l'unità in modalità d'attesa.

18 VOLUME +/-

Aumenta o diminuisce il livello del volume.

19 MUTE

Silenziamento dell'audio. Premere una seconda volta per ripristinare l'uscita audio al livello precedente.

EFFECT

Attivazione e disattivazione degli altoparlanti di effetto (centrale e posteriori) nei casi che seguono:

- quando la manopola di selezione è sulla posizione DSP/TUN;
- quando l'indicatore è acceso per circa tre secondi dopo aver premuto DSP.

Descrizione dei tasti numerici

I tasti numerici hanno funzioni diverse secondo la posizione della manopola di selezione o la combinazione di altri comandi.

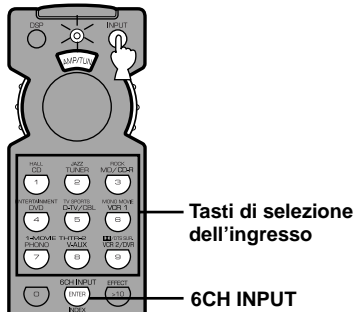
Selezione di una sorgente d'ingresso

1 Premere INPUT indipendentemente dalla posizione della manopola di selezione. L'indicatore si accende per circa tre secondi.

2 Mentre l'indicatore è acceso è possibile selezionare una sorgente d'ingresso con i tasti numerici e 6CH INPUT.

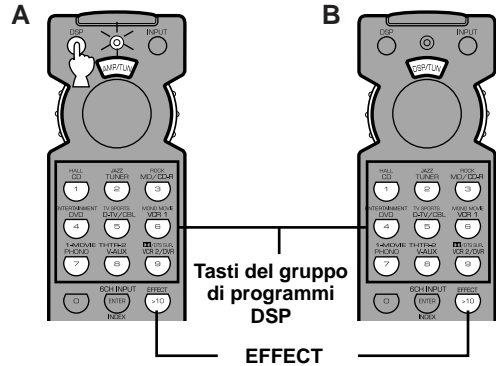
Selezione di un programma DSP e attivazione o disattivazione degli altoparlanti di effetto (centrale e posteriori)**A**

1 Premere DSP indipendentemente dalla posizione della manopola di selezione. L'indicatore si accende per circa tre secondi.

2 È possibile selezionare un programma DSP con i tasti numerici e attivare o disattivare gli altoparlanti di effetto (centrale e posteriori) premendo EFFECT mentre l'indicatore è acceso.

B

1 Impostare la manopola di selezione sulla posizione DSP/TUN.

2 È possibile selezionare un programma DSP direttamente con i tasti numerici e attivare o disattivare gli altoparlanti di effetto (centrale e posteriori) premendo EFFECT.

Uso del telecomando

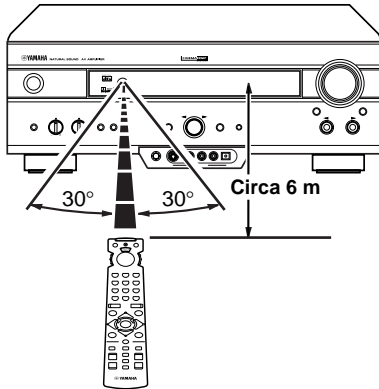

Il telecomando trasmette un fascio infrarosso direzionale. Prestare attenzione a utilizzare il telecomando puntandolo direttamente verso l'apposito sensore sull'unità principale.

■ Precauzioni nel maneggiare il telecomando

- Non rovesciare acqua o altri liquidi sul telecomando.
- Non far cadere il telecomando.
- Non lasciare o riporre il telecomando negli ambienti:
 - con umidità o temperatura elevata, come per esempio in prossimità di un riscaldatore, stufa o bagno;
 - polverosi oppure;
 - a temperatura estremamente bassa.

Display del pannello anteriore

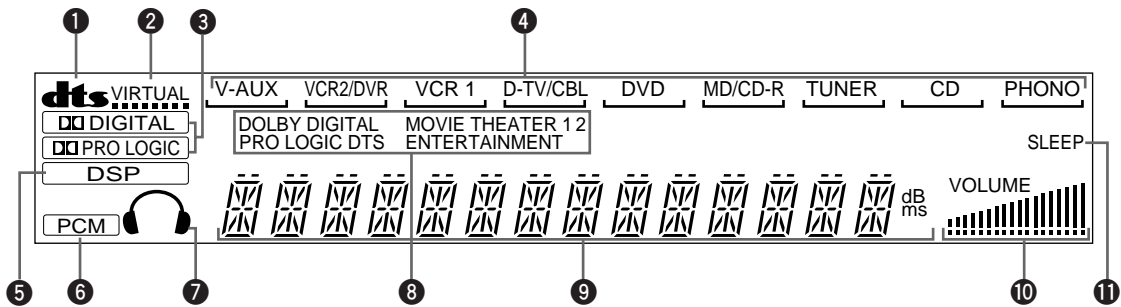

1 Indicatore **dts**

Si accende quando è attivo il decodificatore DTS incorporato.

2 Indicatore **VIRTUAL**

Si accende quando si usa Virtual CINEMA DSP.

3 Indicatori **DIGITAL** e **PRO LOGIC**

Si accendono secondo il tipo di segnali Dolby che viene riprodotto da questa unità. “**DIGITAL**” si accende quando è attivo il decodificatore Dolby Digital incorporato. “**PRO LOGIC**” si accende quando è attivo il decodificatore Dolby Pro Logic incorporato.

4 Indicatore della sorgente d'ingresso

Indica la sorgente d'ingresso con un cursore.

5 Indicatore **DSP**

Si accende quando si sceglie un programma DSP.

6 Indicatore **PCM**

Si accende quando questa unità riproduce dei segnali audio digitali PCM (modulazione a codifica d'impulso).

7 Indicatore della cuffia

Si accende quando è collegata la cuffia.

8 Indicatori di programma **DSP**

Quando è selezionato uno dei programmi DSP: ENTERTAINMENT, MOVIE THEATER 1, MOVIE THEATER 2 o **DIGITAL**/DTS SURROUND, viene visualizzato il nome corrispondente.

9 Display a informazioni multiple

Mostra il nome del programma DSP corrente e altre informazioni quando vengono effettuate o modificate delle impostazioni.

10 Indicatore del livello del **VOLUME**

Indica il livello del volume.

11 Indicatore **SLEEP**

Si accende quando è attivo il timer per lo spegnimento automatico.

Pannello posteriore

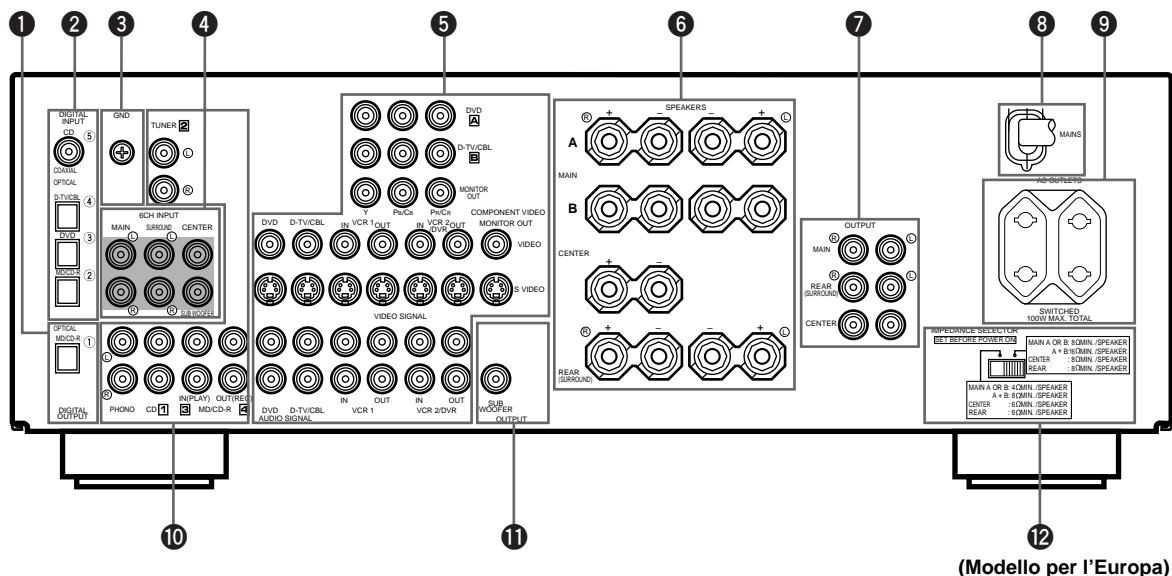

(Modello per l'Europa)

1 Prese DIGITAL OUTPUT

2 Prese DIGITAL INPUT

3 Connettore GND

Vedere pagina 12 per informazioni sul collegamento.

4 Prese 6CH INPUT

Vedere pagina 18 per informazioni sul collegamento.

5 Prese componente video

Vedere le pagine 14 e 15 per informazioni sul collegamento.

6 Connettori degli altoparlanti

Vedere le pagine 16 e 17 per informazioni sul collegamento.

7 Prese OUTPUT (solo modelli per Europa e U.K.)

Vedere pagina 18 per informazioni sul collegamento.

8 Cavo di alimentazione c.a.

Collegarlo a una presa della rete elettrica.

9 AC OUTLET(S)

Usare queste prese per alimentare le altre apparecchiature audio/video di cui si dispone (vedere pagina 19).

10 Prese per apparecchiature audio

Vedere le pagine 12 e 13 per informazioni sul collegamento.

11 Presa SUBWOOFER

Vedere pagina 17 per informazioni sul collegamento.

12 Interruttore IMPEDANCE SELECTOR

Usare questo interruttore per far corrispondere l'impedenza d'uscita dell'amplificatore all'impedenza degli altoparlanti di cui si dispone. Prima di cambiare l'impostazione di questo interruttore mettere l'unità nella modalità di attesa (vedere pagina 19).

Solo modelli per la Cina e generico

VOLTAGE SELECTOR

Vedere pagina 19.

CONFIGURAZIONE DEGLI ALTOPARLANTI

Altoparlanti da usare

Questa unità è progettata per fornire la migliore qualità del campo sonoro con un sistema a 5 altoparlanti, usando gli altoparlanti principali sinistro e destro, gli altoparlanti posteriori sinistro e destro e un altoparlante centrale. Se si usano altoparlanti di marche diverse (con diverse qualità del tono) nel sistema di cui si dispone, il tono di una voce umana in movimento e altri tipi di suono potrebbero non spostarsi uniformemente. Si consiglia di usare altoparlanti prodotti dallo stesso fabbricante in modo da ottenere una qualità del tono uniforme.

Gli altoparlanti principali sono usati per l'audio della sorgente principale e per l'audio di effetto e probabilmente sono gli altoparlanti che si usano al momento per il sistema stereo di cui si dispone. Gli altoparlanti posteriori sono usati per l'audio di effetto e di surround, l'altoparlante centrale per l'audio centrale (dialoghi, canto, ecc.). Se, per qualche motivo, non è possibile usare un altoparlante centrale, se ne può fare a meno. Tuttavia i migliori risultati si ottengono con il sistema completo.

Gli altoparlanti principali devono essere modelli di prestazioni elevate e avere sufficiente capacità di trasferimento di potenza per accettare l'uscita massima del sistema audio di cui si dispone. Gli altri altoparlanti non devono essere necessariamente uguali agli altoparlanti principali. Tuttavia, per la precisa localizzazione del suono è ideale usare per l'altoparlante centrale e gli altoparlanti posteriori dei modelli di prestazioni elevate, in grado di riprodurre audio sulla gamma completa.

■ Uso di un subwoofer per espandere il campo sonoro

È anche possibile espandere ulteriormente il sistema di cui si dispone con l'aggiunta di un subwoofer. L'uso di un subwoofer è efficace non soltanto per rinforzare le basse frequenze da un qualsiasi canale o da tutti i canali, ma anche per riprodurre con alta fedeltà il canale LFE (effetto a bassa frequenza) quando si riproduce un segnale Dolby Digital o DTS. Lo YAMAHA Active Servo Processing Subwoofer System è ideale per la riproduzione naturale e vivace dei bassi.

Posizionamento degli altoparlanti

Nel sistemare gli altoparlanti fare riferimento allo schema che segue.

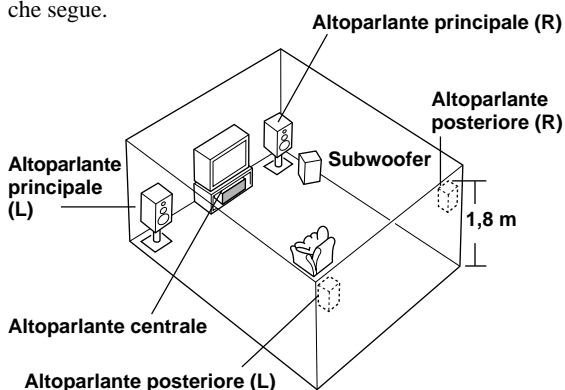

■ Altoparlanti principali

Sistemare gli altoparlanti principali destro e sinistro a distanza uguale dalla posizione ideale di ascolto. La distanza di ogni altoparlante da ciascun lato del monitor video deve essere uguale.

■ Altoparlanti posteriori

Sistemare questi altoparlanti dietro la posizione di ascolto, rivolti leggermente verso l'interno e a una altezza di circa 1,8 metri rispetto al pavimento.

■ Altoparlante centrale

Allineare la parte anteriore dell'altoparlante centrale con la parte anteriore del monitor video. Sistemare l'altoparlante il più vicino possibile al monitor, come direttamente sopra o sotto il monitor e in mezzo agli altoparlanti principali.

Nota

- Se non si usa l'altoparlante centrale, l'audio del canale centrale sarà emesso dagli altoparlanti principali destro e sinistro. In tal caso, "1A CENTER SP" di SET MENU è impostato su NONE.

■ Subwoofer

La posizione del subwoofer non è critica, in quanto i suoni sommessi dei bassi non sono particolarmente direzionali. Tuttavia è preferibile sistemare il subwoofer vicino agli altoparlanti principali. Girarlo leggermente verso il centro della stanza per ridurre le riflessioni dalle pareti.

ATTENZIONE

Usare degli altoparlanti con schermatura del campo magnetico. Essi potrebbero lo stesso interferire con un monitor video. In tal caso allontanarli dal monitor.

COLLEGAMENTI

Prima di collegare apparecchiature

ATTENZIONE

Non collegare mai questa unità e altre apparecchiature alla rete di alimentazione finché tutti i collegamenti non sono stati completati.

- Prestare attenzione che tutti i collegamenti siano effettuati correttamente, cioè L (sinistra) a L, R (destra) a R, “+” a “+” e “-” a “-”. Alcune apparecchiature richiedono diversi metodi di collegamento e hanno prese con nomi diversi. Consultare le istruzioni d’uso di ogni apparecchiatura da collegare a questa unità.
- Quando si collegano altre apparecchiature audio YAMAHA (come una piastra di registrazione, un registratore MD e lettore CD o cambiadischi), collegarle alla presa identificata dagli stessi numeri quali 1, 2, 3 ecc.
- Dopo aver completato tutti i collegamenti controllarli di nuovo per accertarsi che siano corretti.

Collegamento di apparecchiature audio

■ Collegamento alle prese digitali

Questa unità dispone di prese digitali per la trasmissione diretta di segnali digitali tramite cavi coassiali o a fibra ottica. Le prese digitali possono essere usate per l’ingresso dei flussi di bit PCM, Dolby Digital e DTS. Quando si collegano delle apparecchiature alle prese COAXIAL e OPTICAL, viene data la priorità ai segnali in ingresso sulle prese COAXIAL. Tutte le prese d’ingresso digitale sono adatte a segnali digitali campionati a 96 kHz.



- È possibile stabilire l’ingresso di ciascuna presa digitale in funzione dell’apparecchiatura di cui si dispone usando “4 I/O ASSIGNMENT” di SET MENU.

Tappo antipolvere

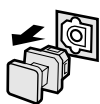

Prima di collegare il cavo a fibra ottica togliere il tappo dalla presa ottica. Non disfarsi del tappo. Quando la presa ottica non è usata aver cura di rimontare il tappo. Il tappo protegge la presa dalla polvere.

Nota

- Le prese OPTICAL su questa unità sono conformi alla norma EIA. Se si usa un cavo a fibra ottica che non è conforme a questa norma, questa unità potrebbe non funzionare correttamente.

■ Collegamento di un giradischi

Le prese PHONO servono per il collegamento di un giradischi con una testina MM o MC a uscita alta. Se si dispone di un giradischi con una cartuccia MC a uscita bassa, effettuare il collegamento a queste prese usando un trasformatore elevatore in linea o un amplificatore per testina MC.



- Il connettore GND non mette elettricamente a terra il giradischi, ma semplicemente riduce il rumore nel segnale. In alcuni casi si potrebbe udire meno rumore non collegando il connettore GND.

■ Collegamento di un sintonizzatore

È possibile ascoltare radiodiffusione FM o AM collegando un sintonizzatore AM/FM.

Per ottenere una ricezione migliore collegare correttamente le antenne.

Per i dettagli fare riferimento alle istruzioni d’uso del sintonizzatore di cui si dispone.

■ Collegamento di un lettore CD



- La presa COAXIAL può essere usata per un lettore CD che dispone di una presa d’uscita digitale coassiale.
- Quando si collega un lettore CD sia alla presa analogica, sia alla digitale, ha la priorità il segnale d’ingresso sulla presa digitale.

■ Collegamento di un registratore MD, di un registratore CD o di una piastra di registrazione



- Quando si collega l’apparecchiatura di registrazione di cui si dispone alle prese d’ingresso e uscita digitale e a quelle analogiche, la priorità è data al segnale digitale.

Note

- Quando a questa unità è collegata un’apparecchiatura di registrazione, mantenere quest’ultima accesa quando si usa l’unità. Se l’apparecchiatura di registrazione fosse spenta, questa unità potrebbe distorcere l’audio proveniente da altre apparecchiature.
- Essendo le uscite digitali e analogiche (REC OUT) distinte, il segnale analogico è disponibile solo sulla presa analogica, quello digitale solo sulla presa digitale.

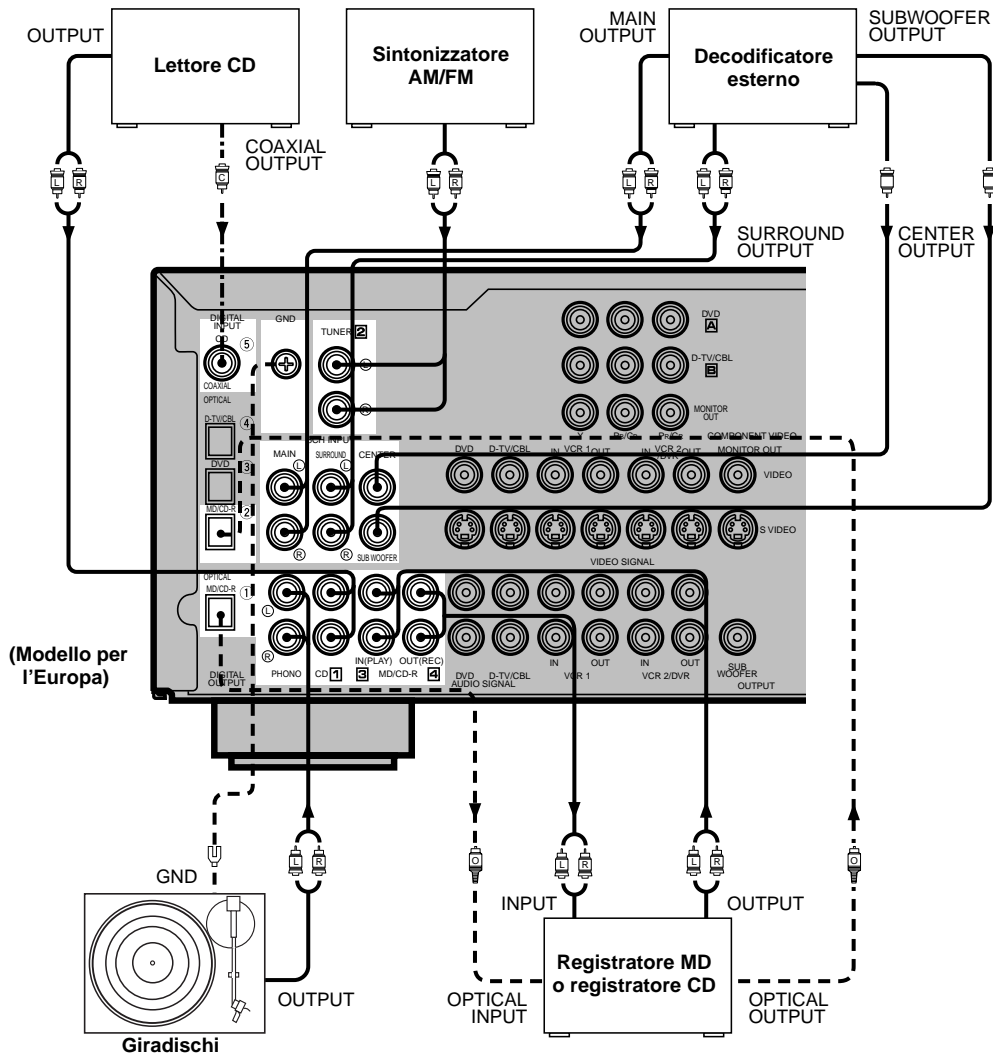

- ▶— Indica la direzione del segnale
- L— Indica cavo analogico sinistro
- R— Indica cavo analogico destro
- - - O — Indica cavo ottico
- - - L R — Indica cavo coassiale

PREPARATIVI

Italiano

Collegamento di apparecchiature video

■ Informazioni sulle prese video

Sono disponibili tre tipi di prese video. I segnali video in ingresso sulle prese VIDEO sono i normali segnali di video composito. I segnali video in ingresso sulle prese S VIDEO sono separati nei segnali video di luminanza (Y) e di colore (C). I segnali S-video permettono una riproduzione di alta qualità del colore. I segnali video in ingresso sulle prese COMPONENT VIDEO sono separati nei segnali video di luminanza (Y) e di differenza di colore (P_B/C_B, P_R/C_R). Le prese sono suddivise in tre per ciascun segnale. La descrizione delle prese componente video può essere diversa secondo l'apparecchiatura (per esempio Y, C_B, C_R/Y, P_B, P_R/Y, B-Y, R-Y ecc.). I segnali componente video forniscono la riproduzione di immagine di qualità migliore.

Se l'apparecchiatura video di cui si dispone ha un'uscita S-video o componente video, è possibile collegarla a questa unità. Collegare la presa dell'uscita del segnale S-video sull'apparecchiatura video di cui si dispone alla presa S VIDEO, oppure collegare le prese di uscita del segnale componente video sull'apparecchiatura video di cui si dispone alle prese COMPONENT VIDEO.



Presse VIDEO (composito)



Presse S VIDEO



Presse COMPONENT VIDEO



- Ogni tipo di presa video funziona indipendentemente. I segnali in ingresso tramite le prese video composito, S-video e componente video vengono inviati in uscita sulle corrispondenti prese video composito, S-video e componente video.
- Se a questa unità sono realizzati dei collegamenti S-video, non è necessario realizzare i collegamenti video composito. In presenza di ambedue i tipi di collegamento, questo apparecchio dà la priorità al segnale S-video.
- È possibile stabilire l'ingresso per le prese COMPONENT VIDEO A e B in funzione dell'apparecchiatura di cui si dispone usando "4 I/O ASSIGNMENT" di SET MENU.

Note

- Per il collegamento alla presa S VIDEO usare un cavo S-video in commercio. Per il collegamento alle prese COMPONENT VIDEO usare cavi video in commercio.
- Quando si usano le prese COMPONENT VIDEO, consultare i dettagli nel manuale dell'utente fornito con l'apparecchiatura che viene collegata.

■ Monitor video con un connettore a 21 pin (solo modelli per Europa e U.K.)

Realizzare un collegamento come illustrato a pagina 15 usando un cavo con connettore per presa SCART disponibile in commercio.

■ Prese VIDEO AUX (sul pannello anteriore)

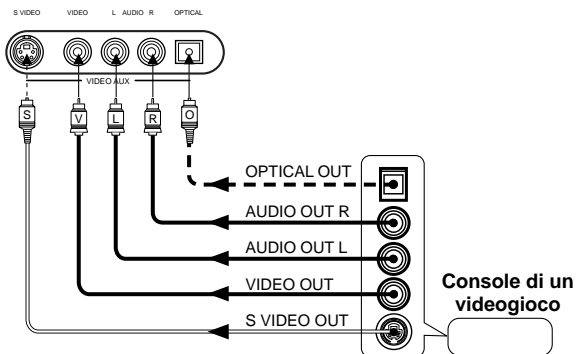

Queste prese sono usate per il collegamento a questa unità di una qualsiasi sorgente d'ingresso video, quale la console di un videogioco.

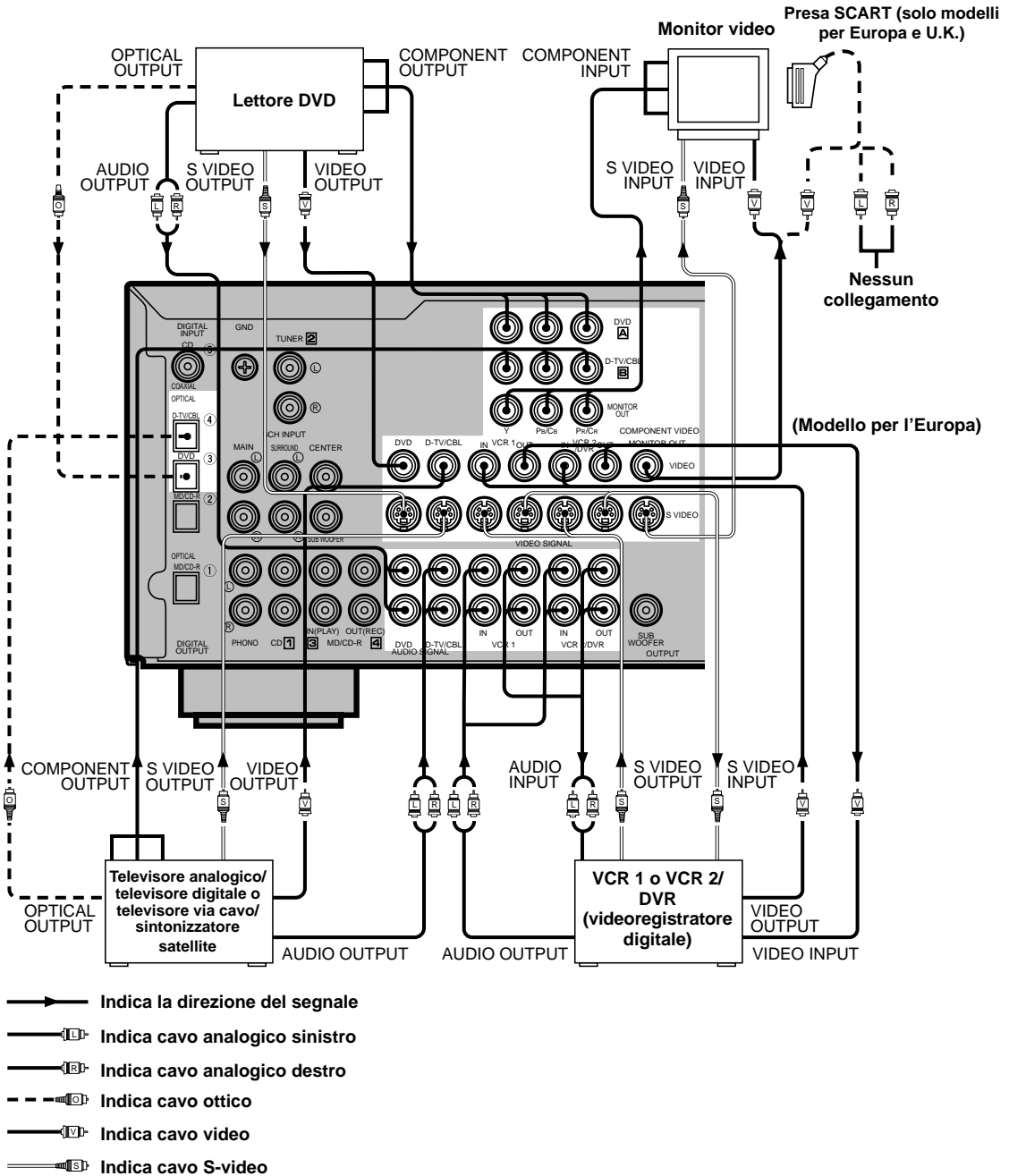

Se è utilizzato un lettore LD

Collegare l'uscita del lettore LD alla presa DVD.

Se il lettore LD dispone di una presa di uscita digitale OPTICAL, collegarla alla presa OPTICAL DVD di questa unità. Se dispone di prese analogiche, collegarlo alle prese DVD analogiche. Se dispone di una presa RF OUTPUT per segnale RF Dolby Digital (AC-3), usare un demodulatore RF disponibile sul mercato e collegarlo alla presa OPTICAL DVD. Quando si collega un lettore DVD e un lettore LD, collegare il lettore LD alla presa di ingresso digitale (per es. D-TV/CBL), oppure alla presa di ingresso analogico (D-TV/CBL, VCR 1 o VCR 2/DVR). Per dettagli sui collegamenti e sul funzionamento fare riferimento al manuale di istruzioni del lettore LD.

Notare che il telecomando di questa unità può essere usato per comandare il lettore LD impostando il corrispondente codice del fabbricante per la posizione DVD/LD.

Collegamenti degli altoparlanti

Prestare attenzione a collegare correttamente il canale sinistro (L), il canale destro (R), “+” (rosso) e “-” (nero). Se i collegamenti non sono corretti non ci sarà audio dagli altoparlanti e se la polarità dei collegamenti degli altoparlanti è sbagliata, il suono sarà innaturale e privo di bassi.

ATTENZIONE

- Usare altoparlanti aventi l'impedenza indicata sul pannello posteriore di questa unità.
- Evitare che i cavi scoperti degli altoparlanti vengano a contatto fra loro o con le parti metalliche di questa unità. Ciò potrebbe danneggiare l'unità e/o gli altoparlanti.

Se necessario usare SET MENU per modificare le impostazioni della modalità degli altoparlanti in funzione del numero e della grandezza degli altoparlanti del sistema di cui si dispone, dopo aver terminato di collegarli.

■ Cavi degli altoparlanti

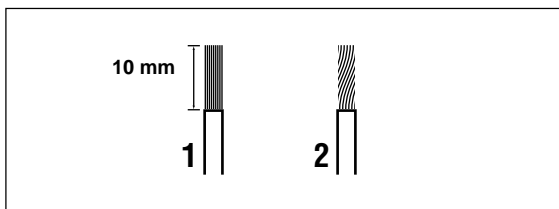

Il cavo per altoparlanti è costituito in realtà da una coppia di cavi isolati uno vicino all'altro. Uno dei cavi ha colore o forma diversa, riportando per esempio una striscia, scanalatura o riga in rilievo.

- 1** Togliere circa 10 mm di isolamento da ciascuno dei cavi degli altoparlanti.
- 2** Torcere insieme i trefoli scoperti del cavo per evitare cortocircuiti.

■ Collegamento ai connettori SPEAKERS

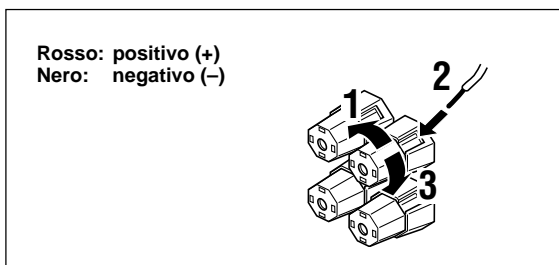

- 1** Svitare il morsetto.
- 2** Inserire un filo scoperto nel foro sul lato di ciascun connettore.
- 3** Stringere il morsetto per bloccare il filo.

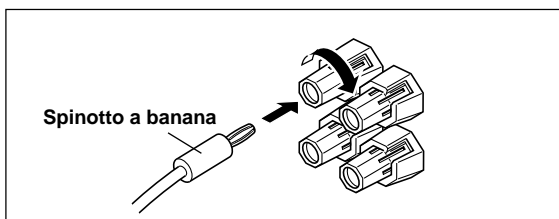

(solo modelli per la Cina e generico)

- È anche possibile effettuare collegamenti con spinotti a banana. Prima stringere la manopola, quindi inserire il connettore con spinotto a banana nella femmina corrispondente.

■ Connettori MAIN SPEAKERS

È possibile collegare a questi connettori uno o due sistemi di altoparlanti. Se si usa un solo sistema di altoparlanti collegarlo ai connettori MAIN A o B.

■ Connettori REAR SPEAKERS

È possibile collegare a questi connettori un sistema di altoparlanti posteriori.

■ Connettori CENTER SPEAKER

È possibile collegare a questi connettori un altoparlante centrale.

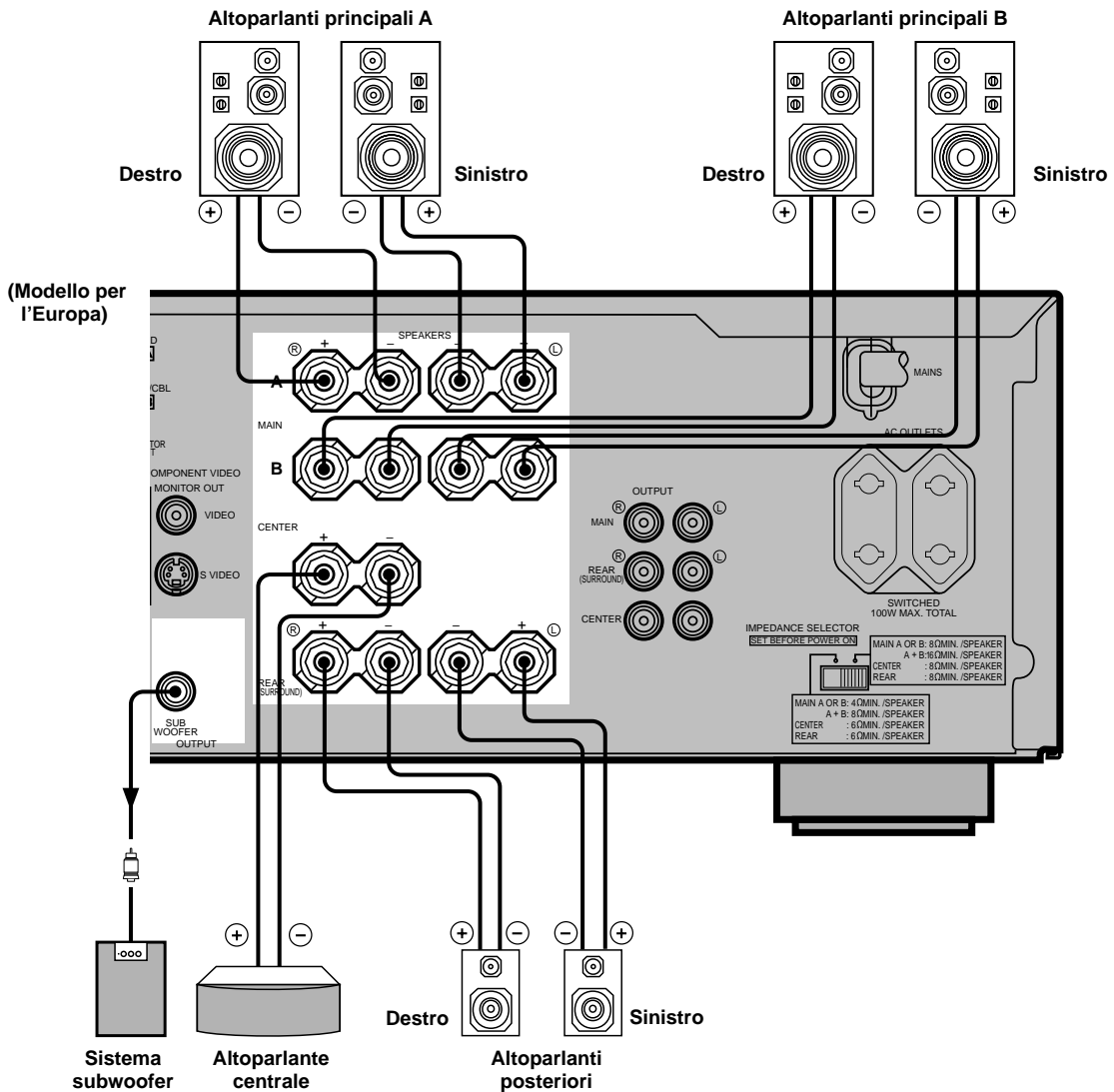

■ Presa SUBWOOFER

Quando si usa un subwoofer con un amplificatore incorporato compreso lo YAMAHA Active Servo Processing Subwoofer System, collegare la presa d'ingresso del sistema subwoofer a questa presa. I segnali dei bassi distribuiti dai canali principali, centrale e/o posteriori sono diretti a questa presa. (La frequenza di taglio di questa presa è 90 Hz). Sono anche diretti a questa presa i segnali LFE (effetto di bassa frequenza) generati quando viene decodificato Dolby Digital o DTS, se essi sono assegnati a questa presa.

Note

- Regolare il volume del subwoofer seguendo le istruzioni d'uso del subwoofer (è possibile effettuare una regolazione fine usando il comando del livello di uscita degli altoparlanti di effetto di questa unità).
- In funzione dell'impostazione di "1 SPEAKER SET", "6 DOLBY D. SET" e "7 DTS SET" di SET MENU alcuni segnali potrebbero non essere inviati in uscita sulla presa SUBWOOFER.

Collegamento di un amplificatore esterno (solo modelli per Europa e U.K.)

Se si desidera aumentare la potenza inviata agli altoparlanti o usare un altro amplificatore, collegare un amplificatore esterno alle prese OUTPUT come spiegato nel seguito.

Nota

- Quando le prese a spinotto RCA sono collegate alle prese OUTPUT per connettere l'uscita a un amplificatore esterno non usare i corrispondenti connettori SPEAKERS.

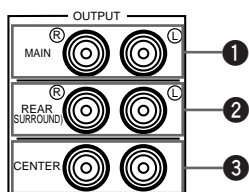

1 Prese MAIN

Prese di uscita della linea dei canali principali.

Nota

- I segnali in uscita da queste prese sono soggetti alle impostazioni di BASS, TREBLE e BASS EXTENSION.

2 Prese REAR (SURROUND)

Prese dell'uscita della linea del canale posteriore.

3 Prese CENTER

Prese dell'uscita della linea del canale centrale.

Collegamento di un decodificatore esterno

Questa unità dispone di 6 prese d'ingresso aggiuntive (MAIN sinistro e destro, CENTER, SURROUND sinistro e destro e SUBWOOFER) per ingresso multicanale discreto da un decodificatore esterno, processore sonoro o preamplificatore.

Collegare le prese di uscita sul decodificatore esterno alle prese 6CH INPUT. Prestare attenzione a far corrispondere le uscite sinistra e destra alle prese d'ingresso sinistro e destro dei canali principali e surround.

Note

- Quando si seleziona 6CH INPUT come sorgente d'ingresso, questa unità disattiva automaticamente il processore del campo sonoro digitale e non è possibile ascoltare i programmi DSP.
- Quando si seleziona 6CH INPUT come sorgente d'ingresso, modifiche delle voci da 1A a 1D in SET MENU non hanno effetto.

Interruttore IMPEDANCE SELECTOR

AVVERTENZA

Non cambiare l'impostazione dell'interruttore IMPEDANCE SELECTOR (selettore dell'impedenza) mentre l'unità è accesa, altrimenti potrebbe danneggiarsi.

Se questa unità non si accende quando si preme STANDBY/ON (o POWER), l'interruttore IMPEDANCE SELECTOR potrebbe non essere stato spostato completamente su una delle due posizioni. In tal caso far scorrere completamente l'interruttore su una delle due posizioni quando questa unità si trova nella modalità di attesa.

Selezionare la posizione destra o sinistra secondo l'impedenza degli altoparlanti del sistema di cui si dispone. Prestare attenzione a spostare questo interruttore soltanto quando l'unità si trova nella modalità di attesa.

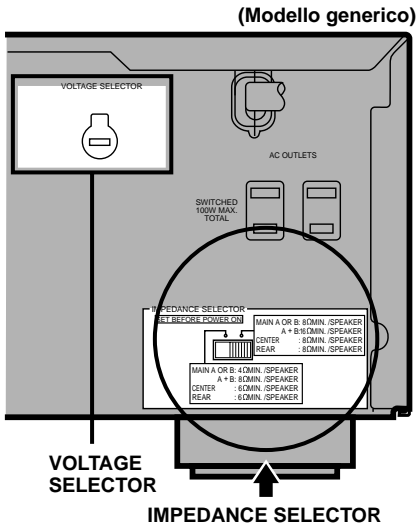

Posizione dell'interruttore	Altoparlante	Livello di impedenza
Sinistro	Principale	Se si usa una coppia di altoparlanti principali, l'impedenza di ogni altoparlante deve essere di 4 Ω o superiore.
		Se si usano due coppie di altoparlanti principali, l'impedenza di ogni altoparlante deve essere di 8 Ω o superiore.
	Centrale	L'impedenza deve essere di 6 Ω o superiore.
	Posteriore	L'impedenza di ogni altoparlante deve essere di 6 Ω o superiore.
Destro	Principale	Se si usa una coppia di altoparlanti principali, l'impedenza di ogni altoparlante deve essere di 8 Ω o superiore.
		Se si usano due coppie di altoparlanti principali, l'impedenza di ogni altoparlante deve essere di 16 Ω o superiore.
	Centrale	L'impedenza deve essere di 8 Ω o superiore.
	Posteriore	L'impedenza di ogni altoparlante deve essere di 8 Ω o superiore.

■ VOLTAGE SELECTOR (solo modello per la Cina e generico)

Il commutatore di tensione (VOLTAGE SELECTOR) che si trova sul pannello posteriore di questa unità deve essere impostato sulla posizione corrispondente alla tensione di rete locale PRIMA di collegare l'unità all'alimentazione di rete c.a. Le tensioni sono 110/120/220/240 V c.a., 50/60 Hz.

Collegamento dei cavi di alimentazione

Dopo aver completato tutti i collegamenti, collegare il cavo di alimentazione c.a. a una presa di rete c.a. Scollegare il cavo di alimentazione se non si usa l'unità per un tempo prolungato.

■ AC OUTLET(S) (SWITCHED) (prese di rete c.a. commutate)

(Modello per l'Europa)

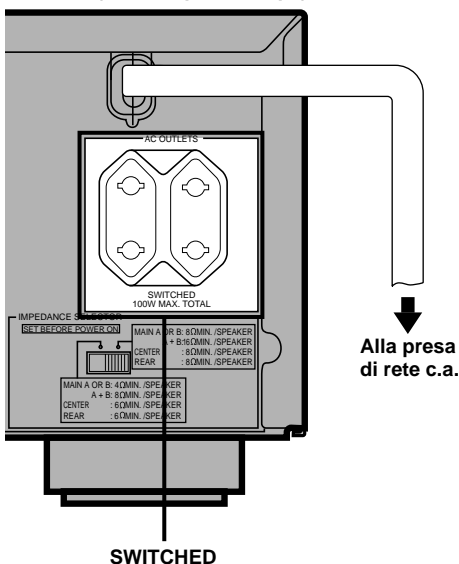

Alta presa di rete c.a.

Modelli per Europa, Cina e generico 2 prese
 Modello per U.K. 1 presa
 Usare queste prese per collegare i cavi di alimentazione dalle apparecchiature audio/video di cui si dispone a questa unità. L'alimentazione alle prese AC OUTLET(S) è comandata da STANDBY/ON (o POWER e STANDBY) di questa unità. Queste prese alimentano qualsiasi apparecchiatura collegata quando questa unità è accesa. La potenza massima (consumo totale di potenza delle apparecchiature) che può essere fornita dalle prese AC OUTLET(S) è 100 W.

MESSAGGI SULLO SCHERMO (OSD)

Si possono visualizzare le informazioni di funzionamento di questa unità su un monitor video. Se si visualizzano il SET MENU e le impostazioni dei parametri dei programmi DSP su un monitor, è molto più facile vedere le opzioni e i parametri disponibili che sul display del pannello anteriore dell'unità.



- Se è correntemente in riproduzione una sorgente video, le indicazioni OSD vengono sovrapposte all'immagine.
- Il segnale OSD non è inviato in uscita alla presa REC OUT e non sarà registrato con alcun segnale video.
- È possibile impostare l'OSD in modo che si attivi (sfondo blu) o si disattivi quando non viene riprodotta una sorgente video (oppure quando l'apparecchiatura sorgente viene spenta) usando "9 DISPLAY SET" di SET MENU.

Modalità OSD

È possibile modificare la quantità di informazioni presentata dall'OSD.

Display completo

Questa modalità visualizza sempre sul monitor video tutte le impostazioni dei parametri dei programmi DSP.

Display abbreviato

Questa modalità visualizza per un breve tempo gli stessi contenuti del display del pannello anteriore sulla parte inferiore dello schermo, dopo di che spariscono.

Display spento

Questa modalità visualizza per un breve tempo il messaggio "DISPLAY OFF" sulla parte inferiore dello schermo, facendolo poi sparire. Successivamente non viene segnalata sullo schermo alcuna operazione salvo quelle del tasto ON SCREEN.

P01 CONCERT HALL

→ INIT. DLY 45ms
ROOM SIZE 1.0
LIVENESS 5

Display completo

P01 CONCERT HALL

Display abbreviato



- Quando si sceglie la modalità display completo, INPUT <◀/▶, VOLUME e alcuni altri tipi di informazioni di funzionamento sono presentati nella parte inferiore dello schermo nello stesso formato del display del pannello anteriore.
- La visualizzazione di SET MENU e del tono di prova appaiono indipendentemente dalla modalità OSD.

Scelta della modalità OSD

1 Quando si accende l'unità, il monitor video e il display del pannello anteriore mostrano il livello del volume principale per qualche secondo e quindi si passa alla visualizzazione del programma DSP corrente.

2 Premere ON SCREEN del telecomando ripetutamente per cambiare il modo di visualizzazione.

La modalità di visualizzazione cambia nel seguente ordine: display completo, display abbreviato e display spento.

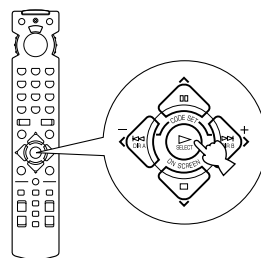

Note

- Se si sceglie una sorgente d'ingresso video collegata sia alle prese S VIDEO IN, sia alle prese VIDEO IN composito e ambedue le prese S VIDEO OUT e VIDEO OUT composito sono collegate a un monitor video, il segnale video è inviato in uscita sulle prese S VIDEO OUT e VIDEO OUT. Tuttavia, l'OSD è portato soltanto dal segnale S-video. Se non c'è segnale video in ingresso, l'OSD è portato sia dal segnale S-video, sia da quello video composito.
- Se il monitor video di cui si dispone è collegato soltanto alle prese COMPONENT VIDEO di questa unità, l'OSD non appare. Prestare attenzione a collegare il monitor video di cui si dispone alle prese COMPONENT VIDEO e alle prese VIDEO o S VIDEO se si desidera vedere l'OSD.
- La riproduzione di software video che contiene un segnale di protezione dalla duplicazione o di segnali video molto rumorosi può causare immagini instabili.

IMPOSTAZIONE DELLA MODALITÀ ALTOPARLANTI

Questa unità è dotata di un amplificatore principale per 5.1 canali. È possibile collegare un massimo di 6 altoparlanti e selezionare la modalità degli altoparlanti che fornisce l'effetto di campo sonoro migliore, in funzione del numero e delle dimensioni degli altoparlanti utilizzati.

Prima dell'uso impostare la modalità degli altoparlanti usando "1 SPEAKER SET" di SET MENU come descritto a pagina 32.

Sommario delle voci SPEAKER SET da 1A a 1E

Voce	Descrizione	Valore di comando (valore predefinito indicato in grassetto)
1A CENTER SP	Seleziona la modalità di uscita in funzione dell'eventuale uso di un altoparlante centrale e delle sue prestazioni.	LRG/SML/NONE
1B MAIN SP	Seleziona la modalità di uscita in funzione delle prestazioni degli altoparlanti principali.	LARGE/SMALL
1C REAR L/R SP	Seleziona la modalità di uscita in funzione dell'eventuale uso di altoparlanti posteriori sinistro/destro e delle loro prestazioni.	LRG/SML/NONE
1D LFE/BASS OUT	Seleziona l'altoparlante da usare per l'uscita del segnale LFE e dei bassi.	SWFR/MAIN/BOTH
1E MAIN LEVEL	Seleziona il livello dell'altoparlante principale.	Normal/-10 dB

REGOLAZIONE DEI LIVELLI DI USCITA DEGLI ALTOPARLANTI

Questa sezione spiega come regolare i livelli di uscita degli altoparlanti usando il generatore del tono di prova. Quando viene effettuata questa regolazione, il livello di uscita udito dalla posizione di ascolto sarà il medesimo da ciascun altoparlante. Si tratta di una regolazione importante per ottenere le migliori prestazioni del processore del campo sonoro digitale, del decodificatore Dolby Pro Logic, del decodificatore Dolby Digital e del decodificatore DTS.

Nota

- Quando si usa il tono di prova, scollegare la cuffia che fosse collegata alla presa PHONES, diversamente l'unità non potrebbe passare alla modalità di prova.

Preparativi

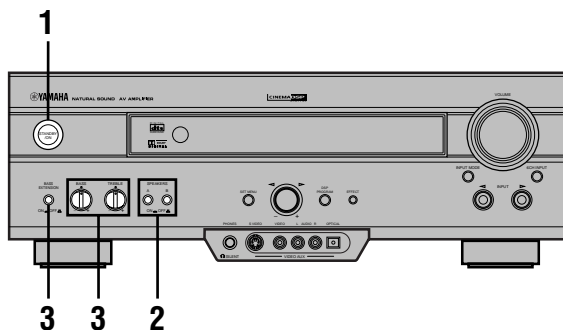

- 1** Premere **STANDBY/ON** per accendere l'alimentazione. Accendere il monitor video.



- 2** Premere **SPEAKERS A o B** per selezionare gli altoparlanti principali da utilizzare.

Se si stanno usando due coppie di altoparlanti principali premere sia A, sia B.

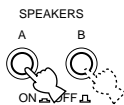

- 3** Regolare **BASS e TREBLE** sul pannello anteriore alla rispettiva posizione centrale e commutare **BASS EXTENSION** su **OFF**.



Commutare su OFF.



Uso del tono di prova (TEST DOLBY SUR.)

La regolazione del livello di uscita di ciascun altoparlante va effettuata dalla posizione di ascolto con il telecomando.

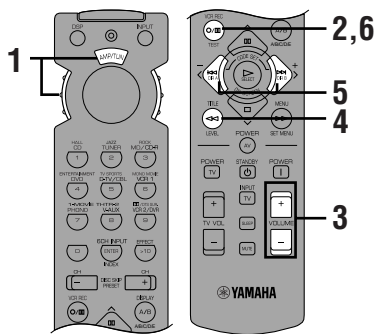

- 1** Impostare la manopola di selezione sulla posizione **AMP/TUN** (o **DSP/TUN**).



- 2** Premere **TEST** per emettere il tono di prova.



- 3** Regolare il volume in modo che il tono di prova sia udibile.

Il tono di prova viene udito da ciascuno dei seguenti altoparlanti per 2,5 secondi, nell'ordine: principale sinistro, centrale, principale destro, posteriore destro, e posteriore sinistro.

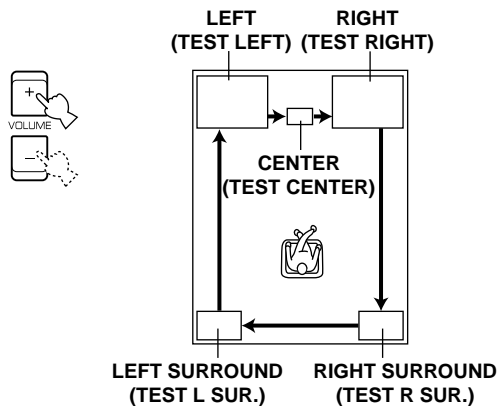

Lo stato dell'uscita del tono di prova è anche visualizzato sul monitor con una rappresentazione della stanza di ascolto. Questa immagine è utile per regolare il livello di ciascun altoparlante.

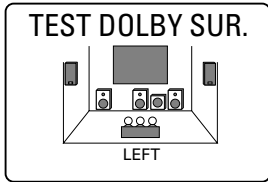

- Se "1A CENTER SP" su SET MENU è impostato su NONE, l'audio del canale centrale viene automaticamente emesso dagli altoparlanti principali sinistro e destro.

Nota

- Se il tono di prova non è udibile, abbassare il volume, mettere l'unità nella modalità di attesa e verificare i collegamenti dell'altoparlante.

4 Premere LEVEL ripetutamente per selezionare l'altoparlante da regolare.



- Quando si preme LEVEL si può anche selezionare l'altoparlante da regolare premendo ∨. (Premendo ∧ la selezione viene cambiata in ordine inverso).

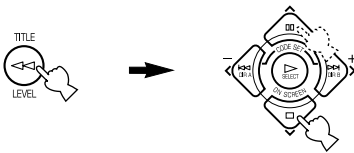

5 Premere </> ripetutamente per regolare il livello d'uscita dell'altoparlante attualmente selezionato in modo che diventi praticamente uguale a quello dell'altoparlante principale.

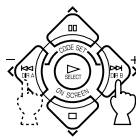

- Durante la regolazione viene emesso il tono di prova dall'altoparlante selezionato.
- Ripetere i passi 4 e 5 per regolare i livelli di uscita degli altoparlanti centrale, posteriore sinistro e posteriore destro.

6 Quando la regolazione è completa premere TEST.

Il tono di prova non viene più emesso e il programma DSP corrente viene visualizzato sul display del pannello anteriore e sul monitor video.



Note

- Per dettagli sulla regolazione dell'altoparlante subwoofer, fare riferimento alla regolazione del livello dell'altoparlante di effetto descritta a pagina 38.
- Dopo la regolazione con il tono di prova, è possibile regolare a piacere il livello dell'altoparlante ascoltando una sorgente reale ed effettuando la regolazione del livello dell'altoparlante di effetto descritta a pagina 38.



- È possibile aumentare i livelli di uscita degli altoparlanti di effetto (centrale, posteriore sinistro e posteriore destro) a +10 dB. Se il livello di uscita di questi altoparlanti è inferiore a quello degli altoparlanti principali anche dopo che il livello di uscita è stato aumentato a +10 dB, impostare "1E MAIN LEVEL" di SET MENU a -10 dB. Questa impostazione diminuisce il livello dell'uscita degli altoparlanti principali a circa un terzo del livello normale. Dopo aver impostato "1E MAIN LEVEL" di SET MENU a -10 dB, regolare nuovamente i livelli degli altoparlanti centrale e posteriori.

RIPRODUZIONE DI BASE

Quando si usa il telecomando, impostare la manopola di selezione sulla posizione AMP/TUN.

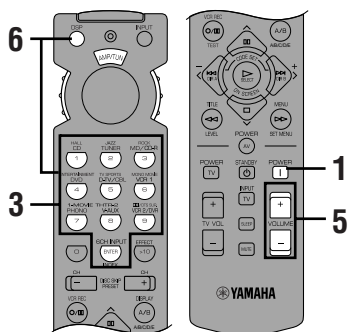
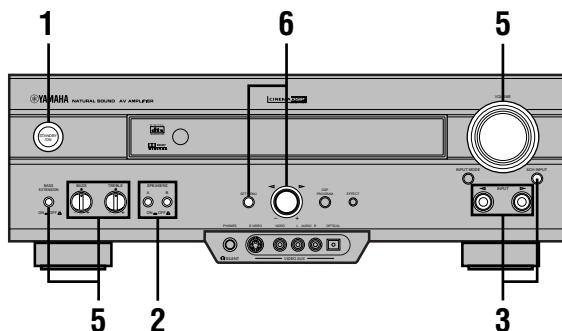

1 Premere STANDBY/ON (o POWER) per accendere l'alimentazione. Accendere il monitor video.

Il display del pannello anteriore e il monitor video presentano per alcuni secondi il livello del volume principale e quindi passano alla visualizzazione del programma DSP corrente.



Pannello anteriore



telecomando

2 Premere SPEAKERS A o B per selezionare gli altoparlanti principali da usare.

Se si usano due coppie di altoparlanti principali, premere sia A, sia B.

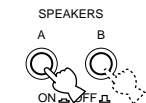

Pannello anteriore

3 Premere INPUT </> ripetutamente (oppure premere uno dei tasti di selezione dell'ingresso) per selezionare la sorgente d'ingresso.

- La sorgente d'ingresso corrente è indicata sul display del pannello anteriore da un cursore.
- Il nome della sorgente d'ingresso corrente e la modalità d'ingresso sono visualizzati sul display del pannello anteriore e sul monitor video per alcuni secondi.

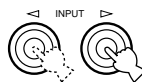

Pannello anteriore

oppure

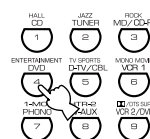

telecomando

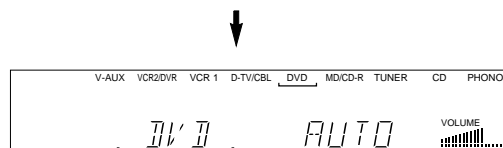

Sorgente d'ingresso selezionata

Selezionare per riprodurre il segnale da questa apparecchiatura

- PHONO: giradischi
- CD: lettore CD
- TUNER: sintonizzatore AM/FM
- MD/CD-R: registratore MD/registratori CD/ piastra di registrazione a cassette
- DVD: lettore DVD
- D-TV/CBL: televisore analogico/televisore digitale o televisore via cavo/sintonizzatore satellite
- VCR 1: videoregistratore a cassette 1
- VCR 2/DVR: videoregistratore a cassette 2/ videoregistratore digitale
- V-AUX: altra apparecchiatura audio/video (collegata alle prese VIDEO AUX sul pannello anteriore)

Selezione di una sorgente collegata alle prese 6CH INPUT

Premere 6CH INPUT finché sul display del pannello anteriore e sul monitor video viene visualizzato "6CH INPUT".

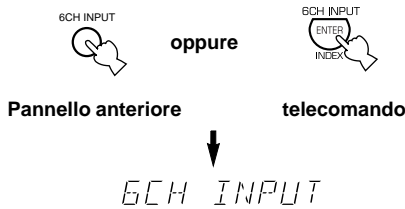

Note

- Se sul display del pannello anteriore e sul monitor video è visualizzato "6CH INPUT" non è possibile riprodurre un'altra sorgente. Per selezionare un'altra sorgente d'ingresso con INPUT </> (oppure con i tasti di selezione dell'ingresso), premere 6CH INPUT per spegnere "6CH INPUT" sul display del pannello anteriore e sul monitor video.
- Per riprodurre anche una sorgente audio collegata alle prese 6CH INPUT insieme a una sorgente video, prima selezionare la sorgente video e quindi premere 6CH INPUT.

4 Avviare la riproduzione (oppure selezionare una stazione) sull'apparecchiatura sorgente.

Fare riferimento alle istruzioni d'uso dell'apparecchiatura.

5 Regolare il volume al livello di uscita desiderato.

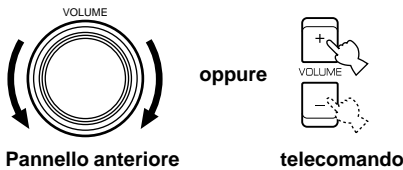

Se lo si desidera, usare BASS, TREBLE e BASS EXTENSION ecc. Questi comandi hanno effetto solo sull'audio degli altoparlanti principali.



Nota

- Se l'apparecchiatura collegata alle prese VCR 1 OUT, VCR 2/DVR OUT e MD/CD-R OUT è spenta, l'audio riprodotto potrebbe essere distorto oppure il volume potrebbe diminuire. In tal caso accendere l'apparecchiatura.

6 Uso del processore del campo sonoro digitale.

Vedere pagina "Selezione di un programma di campo sonoro".

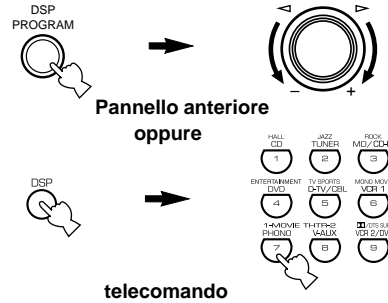

Silenziamiento dell'audio

Per silenziare temporaneamente l'uscita audio.

Premere MUTE sul telecomando.

Per ripristinare l'uscita audio al livello di volume precedente premere nuovamente MUTE.



- È anche possibile annullare il silenziamento premendo un qualsiasi tasto funzione, quale VOLUME +/-.
- Durante il silenziamento sul display del pannello anteriore e sul monitor video viene visualizzato "MUTE ON".

Al termine dell'uso di quest'unità

Premere STANDBY/ON (oppure STANDBY) per mettere questa unità nella modalità di attesa.

Note sul segnale digitale

Le prese d'ingresso digitale di quest'unità sono adatte anche a segnali digitali campionati a 96 kHz. (Per avvalersi di questa funzione, usare una sorgente che fornisca segnali digitali campionati a 96 kHz e impostare il lettore per l'uscita digitale. Fare riferimento alle istruzioni d'uso del lettore). Quando si invia all'ingresso di quest'unità un segnale digitale campionato a 96 kHz notare quanto segue.

1. Sul display del pannello anteriore sarà visualizzata l'indicazione che segue.

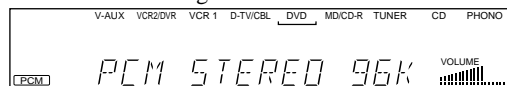

2. Non è possibile selezionare dei programmi DSP. L'audio sarà emesso come normale audio stereo a 2 canali soltanto dagli altoparlanti principali sinistro e destro.

Nota

- Se "1B MAIN SP" di SET MENU è impostato su SMALL e "1D LFE/BASS OUT" è impostato su SWFR, oppure "1D LFE/BASS OUT" è impostato su BOTH, l'audio sarà anche emesso dal subwoofer.
3. Non è possibile effettuare la regolazione del livello dell'uscita degli altoparlanti descritta a pagina 38 (eccetto il livello d'uscita del subwoofer).

■ Funzione BGV (video di sottofondo)

La funzione BGV consente di combinare un'immagine video da una sorgente video con un suono da una sorgente audio. (Per esempio, è possibile l'ascolto della musica classica durante la visione di un video).

Selezionare una sorgente dal gruppo video e quindi selezionare una sorgente dal gruppo audio usando i tasti di selezione dell'ingresso sul telecomando. La funzione BGV non è operativa se si selezionano le sorgenti con INPUT <|/> sul pannello anteriore.

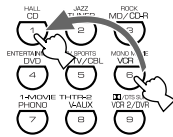

Modalità d'ingresso e indicazioni

Quando si usa il telecomando, impostare la manopola di selezione sulla posizione AMP/TUN.

Quest'unità è dotata di varie prese d'ingresso. Se l'apparecchiatura di cui si dispone è collegata a più di un tipo di presa d'ingresso è possibile impostare la priorità del segnale d'ingresso.

Premere ripetutamente INPUT MODE (oppure il tasto di selezione dell'ingresso che è stato premuto per selezionare la sorgente d'ingresso sul telecomando) finché la modalità d'ingresso desiderata è visualizzata sul display del pannello anteriore e sul monitor video.

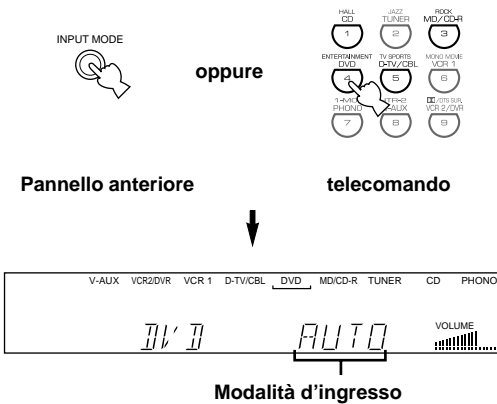

- AUTO:** in questa modalità, il segnale d'ingresso è automaticamente selezionato nell'ordine che segue:
 - 1) segnale Dolby Digital o DTS
 - 2) segnale digitale (PCM)
 - 3) segnale analogico
- DTS:** in questa modalità è selezionato solo il segnale d'ingresso digitale codificato in DTS anche se è contemporaneamente presente in ingresso un altro segnale.
- ANLG (ANALOG):** in questa modalità è selezionato solo il segnale d'ingresso analogico anche se è contemporaneamente presente in ingresso un segnale digitale.

Note

- Se in ingresso sono presenti segnali digitali dalle prese COAXIAL e OPTICAL, viene selezionato il segnale digitale dalla presa COAXIAL.
- Quando è selezionato AUTO, l'unità riconosce automaticamente il tipo di segnale. Se rileva un segnale Dolby Digital o DTS, il decodificatore commuta automaticamente all'impostazione del caso e riproduce una sorgente a 5.1 canali.
- Nelle condizioni che seguono, è possibile che l'emissione audio di alcuni lettori LD e DVD si interrompa.
 - La modalità di ingresso è impostata su AUTO ed è effettuata una ricerca durante la lettura di una sorgente codificata in Dolby Digital o DTS. Quando la lettura riprende l'audio potrebbe interrompersi per un momento.
- In funzione del lettore LD, se la modalità di ingresso è impostata su AUTO, potrebbe non essere letto un LD la cui registrazione non è digitale. In tal caso impostare modalità d'ingresso ANALOG.

■ Note sulla riproduzione di una sorgente codificata con DTS

- Se i dati digitali in uscita del lettore sono stati elaborati in qualche modo, potrebbe non essere possibile eseguire la decodifica DTS anche se si effettua un collegamento digitale tra questa unità e il lettore.
- Se si riproduce una sorgente codificata con un segnale DTS e si imposta la modalità d'ingresso su ANALOG, l'unità riproduce il rumore di un segnale DTS che non è stato elaborato. Quando si desidera riprodurre una sorgente DTS, prestare attenzione a collegare la sorgente a una presa d'ingresso digitale e impostare la modalità d'ingresso su AUTO o DTS.
- Se la modalità d'ingresso viene commutata su ANALOG mentre è in corso la lettura di una sorgente codificata con segnale DTS, l'unità non riproduce alcun audio.
- Se la modalità di ingresso è impostata su AUTO durante la lettura di una sorgente codificata in DTS, potrebbe verificarsi quanto segue.
 - Se si continua a riprodurre una sorgente codificata con DTS, quest'unità passa automaticamente alla modalità di “decodifica DTS” per evitare la generazione di rumore nel corso del funzionamento successivo. (Sul display del pannello anteriore si accende l'indicatore “**dts**”). L'indicatore “**dts**” potrebbe lampeggiare subito dopo che la riproduzione di una sorgente codificata con DTS è terminata. Quando questo indicatore lampeggia è possibile riprodurre soltanto una sorgente codificata con DTS. (L'indicatore lampeggerà per meno di un minute). Se si desidera riprodurre subito una sorgente PCM normale, impostare di nuovo la modalità d'ingresso su AUTO.
 - L'indicatore “**dts**” potrebbe lampeggiare quando è eseguita una funzione di ricerca o di salto. Se queste condizioni permangono per un certo tempo, l'unità passa automaticamente dalla modalità di “decodifica DTS” alla modalità d'ingresso segnale digitale PCM e l'indicatore “**dts**” si spegnerà.

Selezione di un programma di campo sonoro

È possibile rendere l'ascolto più reale selezionando un programma DSP. Per dettagli a proposito di ciascun programma, vedere le "PROGRAMMA DI CAMPO SONORO".

■ Sul telecomando

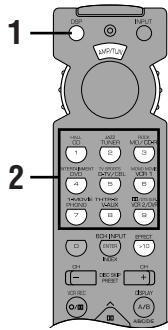

1 Premere DSP.

L'indicatore si accende per circa tre secondi.



- Se la manopola di selezione è impostata sulla posizione DSP/TUN, saltare questo passo.

2 Selezionare il programma desiderato con i tasti numerici prima che l'indicatore si spenga.

- Per selezionare il sottoprogramma "SPECTACLE", per esempio, premere ripetutamente MOVIE THEATER 1.
- Il nome del programma selezionato appare sul display del pannello anteriore e sul monitor video.

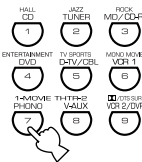

Gruppo di programmi

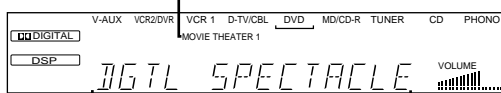

Nome del programma (sottoprogramma)

■ Sul pannello anteriore

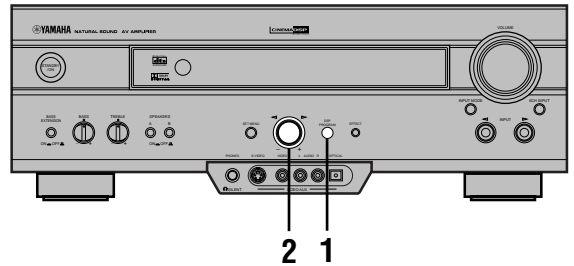

1 Premere DSP PROGRAM.



2 Ruotare la manopola multi jog per selezionare il programma.

Il nome del programma selezionato appare sul display del pannello anteriore e sul monitor video.

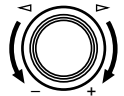

Note

- Scegliere un programma DSP in funzione delle proprie preferenze d'ascolto e non in funzione del nome del programma stesso. L'acustica della stanza di ascolto influenza il programma DSP. Minimizzare le riflessioni del suono nella stanza per massimizzare l'effetto creato dal programma.
- Quando si seleziona una sorgente d'ingresso, quest'unità seleziona automaticamente l'ultimo programma DSP usato con tale sorgente.
- Quando quest'unità è posta nella modalità di attesa, la sorgente e il programma DSP correnti vengono memorizzati e vengono automaticamente selezionati quando l'alimentazione viene riaccesa.
- Se quando la modalità d'ingresso è impostata su AUTO è presente in ingresso un segnale Dolby Digital o DTS, il programma DSP passa automaticamente al programma di decodifica del caso.
- Quando una sorgente mono viene riprodotta con PRO LOGIC/NORMAL o PRO LOGIC/ENHANCED, non c'è alcun audio dagli altoparlanti principali e posteriori. L'audio viene emesso soltanto dall'altoparlante centrale. Tuttavia se "1A CENTER SP" di SET MENU è impostato sulla posizione NONE, l'audio del canale centrale viene emesso dagli altoparlanti principali.
- Quando si seleziona una sorgente collegata alle prese 6CH INPUT di quest'unità, il processore del campo sonoro digitale non può essere usato.
- Quando in ingresso a quest'unità sono presenti segnali digitali campionati a 96 kHz, nessun programma DSP può essere selezionato. In tal caso l'audio viene soltanto emesso come normale stereo a due canali.

■ Virtual CINEMA DSP e SILENT CINEMA

Virtual CINEMA DSP

Virtual CINEMA DSP permette di usufruire dei sofisticati effetti audio del programma DSP senza altoparlanti posteriori. Grazie alla tecnologia originale YAMAHA è possibile avere una riproduzione surround naturale tramite la generazione di un altoparlante virtuale.

L'elaborazione del campo sonoro passa alla modalità Virtual CINEMA DSP impostando "1C REAR L/R SP" di SET MENU su NONE. Virtual CINEMA DSP si avvale degli altoparlanti principali.

Nota

- Nei casi che seguono, quest'unità non è in modalità Virtual CINEMA DSP anche se "1C REAR L/R SP" è impostato su NONE:
 - quando è selezionato il programma 5CH STEREO, PRO LOGIC/NORMAL, DOLBY DIGITAL/NORMAL o DTS/NORMAL;
 - quando l'effetto audio è disattivato;
 - quando come sorgente d'ingresso è selezionato 6CH INPUT;
 - quando in ingresso a quest'unità ci sono segnali digitali campionati a 96 kHz;
 - quando viene riprodotta la sorgente Dolby Digital KARAOKE;
 - quando si usa il tono di prova; oppure
 - quando è collegata la cuffia (riproduzione audio SILENT CINEMA).

SILENT CINEMA

SILENT CINEMA permette di usufruire della sensazione di realismo del programma DSP usando la cuffia. Questa funzione fornisce una ottima riproduzione surround esattamente come nell'ascolto dagli altoparlanti.

È possibile ascoltare SILENT CINEMA collegando la cuffia alla presa PHONES mentre gli altoparlanti di effetto sono attivi.

Riproduzione stereo normale

Premere **EFFECT** per disattivare l'effetto audio per avere la riproduzione stereo normale.

Premere nuovamente **EFFECT** per riattivare l'effetto audio.

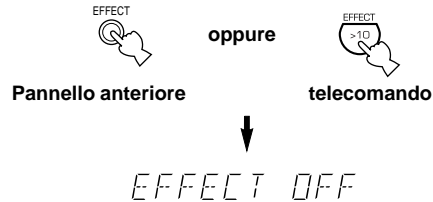

- Se la manopola di selezione è impostata su una posizione diversa da DSP/TUN, prima premere DSP e quindi EFFECT sul telecomando.

Note

- Se si disattiva l'effetto audio, non viene emesso audio dagli altoparlanti centrale e posteriori.
- Se l'effetto audio viene disattivato quando c'è in uscita un segnale Dolby Digital o DTS, la gamma dinamica del segnale viene automaticamente compressa e l'audio dei canali centrale e posteriori viene mixato e inviato all'uscita per gli altoparlanti principali.
- Quando si disattiva l'effetto audio o se si imposta "6 D-RANGE" di SET MENU su MIN, il volume può diminuire considerevolmente. In tal caso attivare l'effetto audio.

REGISTRAZIONE DI BASE

Le regolazioni della registrazione e altre operazioni sono effettuate dalle apparecchiature di registrazione. Fare riferimento alle corrispondenti istruzioni d'uso.

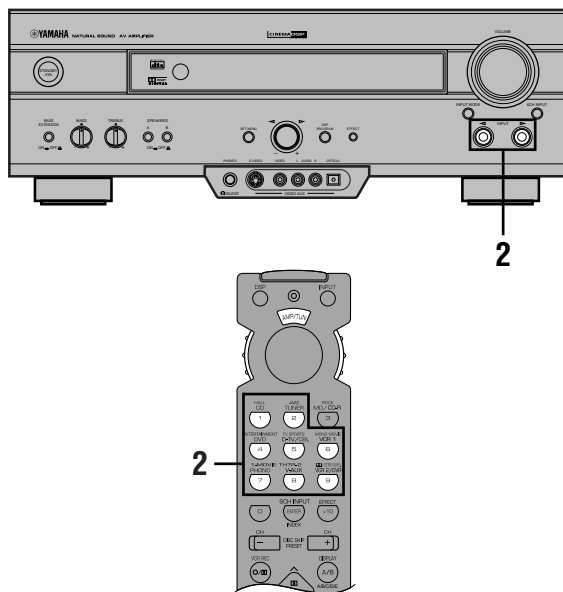

1 Accendere l'alimentazione dell'unità e di tutte le apparecchiature collegate.

2 Selezionare l'apparecchiatura sorgente da cui si desidera registrare.

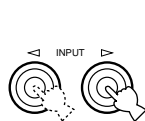

pannello anteriore

oppure

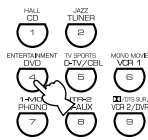

telecomando

3 Avviare la lettura (o selezionare una stazione) sull'apparecchiatura sorgente.

4 Avviare la registrazione sull'apparecchiatura di registrazione.

Note

- Effettuare una prova prima di avviare la registrazione vera e propria.
- Quando quest'unità è nella modalità di attesa non è possibile registrare usando apparecchiature collegate tramite di essa.
- L'impostazione di BASS, TREBLE, BASS EXTENSION, VOLUME, "2 L/R BALANCE" di SET MENU e i programmi DSP non hanno effetto sulla registrazione.
- Non è possibile registrare una sorgente collegata alle prese 6CH INPUT di quest'unità.
- I segnali S-video e video composito transitano in modo indipendente attraverso i circuiti video di questa unità. Quindi, quando si registrano o si riversano dei segnali video, se l'apparecchiatura sorgente di video è collegata in modo da fornire solo il segnale S-video (o solo il segnale video composito) è possibile registrare con il VCR di cui si dispone solo un segnale S-video (o video composito).
- Una determinata sorgente d'ingresso non viene inviata in uscita sullo stesso canale REC OUT. (Per esempio, il segnale in ingresso da VCR 1 IN non è inviato in uscita su VCR 1 OUT).
- Informarsi a proposito delle leggi sui diritti di autore della propria nazione prima di registrare dischi, CD, radio ecc. La registrazione di materiale tutelato da diritti d'autore può violare le leggi pertinenti.

Se si riproduce una sorgente video che usa segnali codificati per impedirne la copia, tali segnali possono causare dei disturbi sull'immagine.

■ Considerazioni particolari per la registrazione di software DTS

Il segnale DTS è un flusso di bit digitale. Se si tenta di registrare digitalmente il flusso di bit DTS verrà registrato del rumore. Conseguentemente se si desidera usare questa unità per registrare delle sorgenti che comprendono segnali DTS, osservare le indicazioni ed effettuare le impostazioni che seguono.

Per DVD e CD codificati in DTS

È possibile registrare solo segnali audio analogici a due canali.

Impostare il lettore DVD (o lettore CD) come descritto nel corrispondente manuale per l'utente, in modo che sulle sue uscite analogiche siano presenti i segnali audio.

SET MENU

SET MENU consiste di 10 voci che comprendono l'impostazione della modalità degli altoparlanti. Usare SET MENU per usufruire della lettura audio/video che meglio si adatta al sistema di cui si dispone.



- È possibile impostare le voci di SET MENU durante la riproduzione di una sorgente.
- Si consiglia di impostare le voci di SET MENU usando un monitor video. Durante l'impostazione delle voci è più agevole leggere sul monitor video che sul display del pannello anteriore.

Nota

- L'indicazione sul display del pannello anteriore è l'abbreviazione dell'OSD.

1 SPEAKER SET

- 1A CENTER SP
- 1B MAIN SP
- 1C REAR L/R SP
- 1D LFE/BASS OUT
- 1E MAIN LEVEL

2 L/R BALANCE

3 HP TONE CTRL

4 I/O ASSIGNMENT

- 4A CMPNT-V INPUT
- 4B OPTICAL OUT
- 4C OPTICAL IN
- 4D COAXIAL IN

5 INPUT MODE

6 DOLBY D. SET

- LFE LEVEL
- D-RANGE

7 DTS SET

8 SP DELAY TIME

9 DISPLAY SET

- BLUE BACK
- OSD SHIFT
- DIMMER

10 MEMORY GUARD

Impostazione delle voci di SET MENU

Le impostazioni devono essere effettuate con il telecomando.

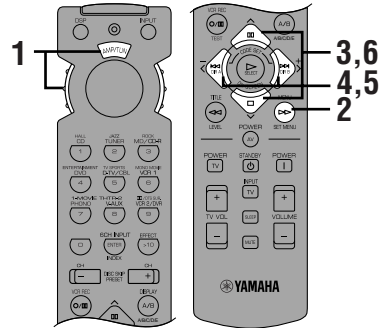

Note

- L'impostazione di alcune voci richiede dei passi aggiuntivi.
- Queste regolazioni possono anche essere effettuate con SET MENU e la manopola multi jog sul pannello anteriore.

1 Impostare la manopola di selezione sulla posizione AMP/TUN (o DSP/TUN).



2 Premere SET MENU per entrare in SET MENU.



SET MENU 1/3

- 1 SPEAKER SET
- 2 L/R BALANCE
- 3 HP TONE CTRL
- 4 I/O ASSIGNMENT
- ▲/▼ : Up/Down
- /+ : Enter

3 Premere ripetutamente ▲/▼ per selezionare la voce (da 1 a 10) che si desidera impostare.

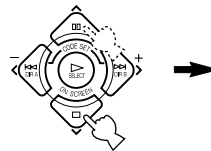

SET MENU 1/3

- 1 SPEAKER SET
- 2 L/R BALANCE
- 3 HP TONE CTRL
- 4 I/O ASSIGNMENT
- ▲/▼ : Up/Down
- /+ : Enter



- Premendo ripetutamente SET MENU (oppure SET MENU sul pannello anteriore) si possono selezionare le voci nello stesso ordine che premendo ▼.

4 Premere una volta < O > per passare alla modalità di impostazione della voce selezionata.

Sul monitor video o sul display del pannello anteriore viene visualizzata l'ultima impostazione effettuata.

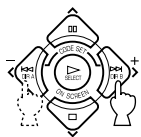

4A CMPNT-V INPUT
 → [A] DVD
 [B] D-TV/CBL



- Quando si effettuano le regolazioni dal pannello anteriore, ruotare la manopola multi jog una posizione a sinistra o a destra per passare alla modalità di impostazione della voce selezionata.

In funzione della voce, premere ^/ per selezionare una scelta successiva.

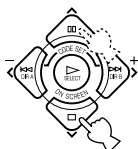

4B OPTICAL OUT
 → (1) MD/CD-R



- Quando si effettuano le regolazioni dal pannello anteriore premere SET MENU.

5 Premere ripetutamente < / > per modificare l'impostazione della voce.

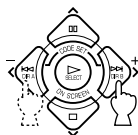

4A CMPNT-V INPUT
 → [A] VCR 1
 [B] D-TV/CBL



- Quando si effettuano le regolazioni dal pannello anteriore, modificare le impostazioni ruotando la manopola multi jog.

6 Premere ripetutamente ^/ finché è visualizzato il programma DSP corrente, oppure premere semplicemente uno dei tasti di gruppo di programmi DSP per uscire dal SET MENU.

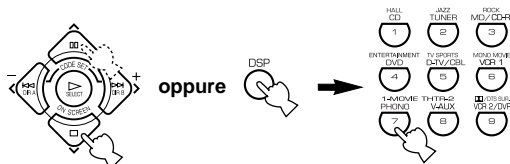

- Quando si utilizza il pannello anteriore, premere SET MENU ripetutamente finché il nome del programma DSP esce da SET MENU.

Backup della memoria

Il circuito di backup della memoria evita che i dati salvati siano persi anche se l'unità è posta in modalità di attesa, il cavo di alimentazione è scollegato dalla presa c.a. oppure l'alimentazione viene a mancare temporaneamente a causa di un'interruzione della rete. Tuttavia, se l'alimentazione manca per più di una settimana, le impostazioni di SET MENU che sono state modificate saranno ripristinate ai valori preselezionati in stabilimento. In tal caso modificare nuovamente questi valori.

1 SPEAKER SET (impostazione delle modalità degli altoparlanti)

Usare questa funzione per selezionare delle modalità di uscita adatte alla configurazione di altoparlanti di cui si dispone.

Note

- Quando in ingresso a questa unità sono presenti dei segnali digitali campionati a 96 kHz è possibile effettuare delle impostazioni di livello nelle voci 1B, 1D e 1E, ma quelle delle voci 1A e 1C non hanno effetto.
- Quando come sorgente d'ingresso è selezionato 6CH INPUT, le impostazioni di livello delle voci da 1A e 1E non hanno effetto.

1A CENTER SP (modalità altoparlante centrale)

Aggiungendo un altoparlante centrale alla configurazione di cui si dispone, l'unità è in grado di fornire una buona localizzazione del dialogo per molti ascoltatori e una ottima sincronizzazione dell'audio e delle immagini. L'OSD visualizza un altoparlante centrale grande, piccolo, o mancante in funzione di come viene impostata questa voce.

Scelte: LRG (grande), SML (piccolo), NONE (nessuno)
 Impostazione preselezionata: LRG

LRG

Selezionare questa impostazione se si dispone di un altoparlante centrale grande. Tutta la gamma del segnale del canale centrale è inviata all'altoparlante centrale.

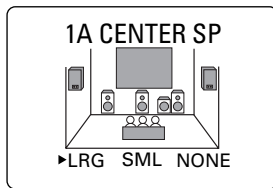

SML

Selezionare questa impostazione se si dispone di un altoparlante centrale piccolo. I segnali di bassa frequenza (uguali o inferiori a 90 Hz) del canale centrale sono inviati agli altoparlanti selezionati da "1D LFE/BASS OUT".

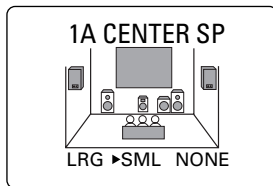

NONE

Selezionare questa impostazione se non si dispone di un altoparlante centrale. Tutti i segnali per il canale centrale sono inviati agli altoparlanti principali sinistro e destro.

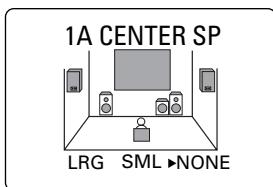
**1B MAIN SP (modalità altoparlanti principali)**

L'OSD visualizza degli altoparlanti principali grandi o piccoli in funzione di come è impostata questa voce.

Scelte: LARGE, SMALL

Impostazione preselezionata: LARGE

LARGE

Selezionare questa impostazione se si dispone di altoparlanti principali grandi. La gamma completa dei segnali dei canali principali destro e sinistro è inviata agli altoparlanti principali sinistro e destro.

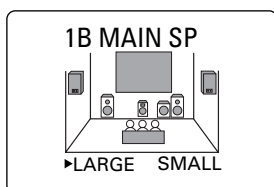
**SMALL**

Selezionare questa impostazione se si dispone di altoparlanti principali piccoli. I segnali di bassa frequenza (uguale o inferiore a 90 Hz) dei canali principali sono inviati agli altoparlanti selezionati da "1D LFE/BASS OUT".

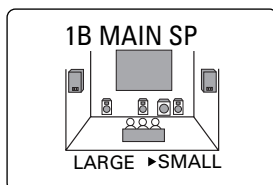
**Nota**

- Selezionando MAIN su "1D LFE/BASS OUT" i segnali di bassa frequenza (uguale o inferiore a 90 Hz) del canale principale sono inviati agli altoparlanti principali, anche se la modalità dell'altoparlante principale è stata impostata su SMALL.

1C REAR L/R SP (modalità altoparlanti posteriori)

L'OSD visualizza altoparlanti posteriori grandi, piccoli o mancanti in funzione di come viene impostata questa voce.

Scelte: LRG (grande), SML (piccolo), NONE (nessuno)

Impostazione preselezionata: LRG

LRG

Selezionare questa impostazione se si dispone di altoparlanti posteriori sinistro e destro grandi, o se agli altoparlanti posteriori è collegato un subwoofer posteriore. La gamma completa del segnale dei canali posteriori è inviata agli altoparlanti posteriori sinistro e destro.

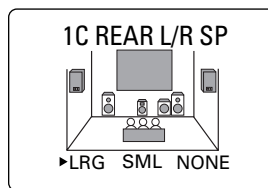
**SML**

Selezionare questa impostazione se si dispone di altoparlanti posteriori sinistro e destro piccoli. I segnali di bassa frequenza (uguale o inferiore a 90 Hz) dei canali posteriori sono inviati agli altoparlanti selezionati da "1D LFE/BASS OUT".

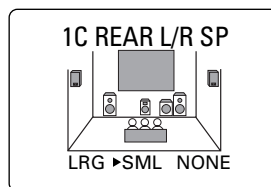
**NONE**

Selezionare questa impostazione se non si dispone di altoparlanti posteriori.

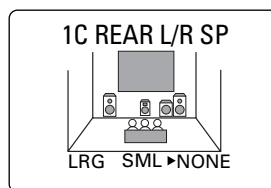

- Questa unità può essere posta nella modalità Virtual CINEMA DSP impostando "1C REAR L/R SP" su NONE.

■ 1D LFE/BASS OUT (modalità uscita effetti a bassa frequenza)

I segnali LFE sono gli effetti a bassa frequenza presenti quando questa unità decodifica un segnale Dolby Digital o DTS. Per segnali di bassa frequenza si intende segnali di frequenza uguale o inferiore a 90 Hz.

Scelte: SWFR (subwoofer), MAIN, BOTH

Impostazione preselezionata: BOTH

SWFR

Selezionare questa impostazione se si dispone di un subwoofer. I segnali LFE sono inviati al subwoofer.

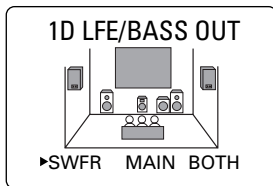

MAIN

Selezionare questa impostazione se non si dispone di un subwoofer. I segnali LFE sono inviati agli altoparlanti principali.

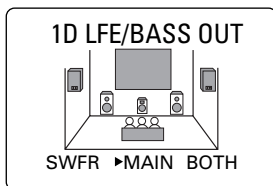

BOTH

Selezionare questa impostazione se si dispone di un subwoofer e si desidera mixare i segnali di bassa frequenza dei canali principali con i segnali LFE.

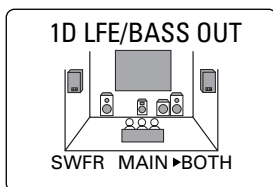

Note

- Quando si riproduce una sorgente a 2 canali (CD, MD, nastro, videocassetta, ecc.), selezionare la posizione BOTH per dirigere i segnali dei bassi (inferiori a 90 Hz) a la presa SUBWOOFER.
- Selezionando SMALL (SML) (piccolo) per le voci 1A, 1B e 1C, i segnali di bassa frequenza (uguale o inferiore a 90 Hz) dei rispettivi canali sono aggiunti a LFE e inviati al subwoofer.

■ 1E MAIN LEVEL (modalità livello principale)

Modificare questa impostazione se non è possibile far corrispondere il livello d'uscita degli altoparlanti posteriori e centrale con quello degli altoparlanti principali a causa di una efficienza insolitamente elevata degli altoparlanti principali.

Scelte: Normal, -10 dB

Impostazione preselezionata: Normal

Normal

Questa è l'impostazione da utilizzare normalmente.

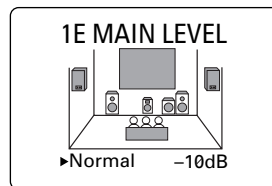

-10 dB

Effettuare questa impostazione se usando il tono di prova non è possibile far corrispondere al livello di uscita degli altoparlanti di effetto quello degli altoparlanti principali. Questa impostazione diminuisce il livello dell'uscita degli altoparlanti principali a circa un terzo del livello normale.

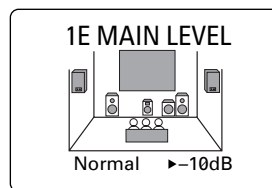

2 L/R BALANCE (bilanciamento degli altoparlanti principali sinistro e destro)

Usare questa funzione per regolare il bilanciamento del livello di uscita degli altoparlanti principali sinistro e destro.

Gamma di regolazione: 10 per L/R

Impostazione preselezionata: 0

Premere > per diminuire il livello d'uscita per l'altoparlante principale sinistro. Premere < per l'altoparlante principale destro.

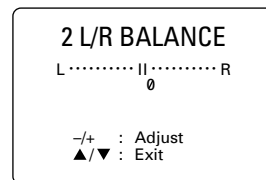

Nota

- La regolazione di L/R BALANCE ha effetto anche quando si usa la cuffia.

3 HP TONE CTRL (comando di tono della cuffia)

Usare questa funzione per regolare il livello di bassi e acuti quando si usa la cuffia.

Gamma di regolazione (dB): da -6 a +3

Impostazione preselezionata: 0 dB sia per BASS, sia per TRBL (treble)

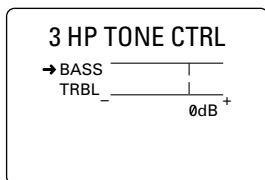

4 I/O ASSIGNMENT (assegnazione ingressi/uscite)

È possibile assegnare le prese in funzione del componente usato, nel caso che le impostazioni della presa di ingresso COMPONENT VIDEO o della presa DIGITAL INPUT/OUTPUT (nome componente per le prese) di questa unità differiscano da quelle del componente. Così facendo è possibile cambiare l'assegnazione della presa e quindi collegare più componenti.

Effettuata l'assegnazione, è possibile selezionare il componente corrispondente con INPUT < / > (oppure con i tasti di selezione dell'ingresso).

■ 4A CMPNT-V INPUT (per le prese COMPONENT VIDEO)

Impostazioni preselezionate: [A] DVD
[B] D-TV/CBL

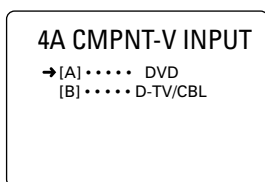

■ 4B OPTICAL OUT (per la presa OPTICAL OUTPUT)

Impostazione preselezionata: (1) MD/CD-R

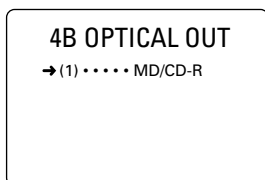

■ 4C da OPTICAL IN (per le prese OPTICAL INPUT)

Impostazioni preselezionate: (2) MD/CD-R
(3) DVD
(4) D-TV/CBL

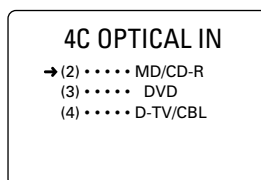

■ 4D COAXIAL IN (per la presa COAXIAL INPUT)

Impostazione preselezionata: (5) CD

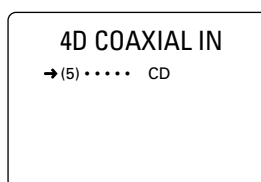

Nota

- Non è possibile selezionare una voce più di una volta per lo stesso tipo di presa.

5 INPUT MODE (modalità d'ingresso iniziale)

Usare questa funzione per stabilire la modalità d'ingresso per componenti sorgente collegati a più di un tipo di prese d'ingresso quando si accende questa unità.

Scelte: AUTO, LAST

Impostazione preselezionata: AUTO

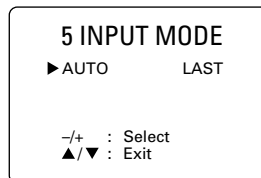

AUTO

Effettuare questa impostazione per permettere all'unità di rilevare automaticamente il tipo di segnale d'ingresso e selezionare la modalità d'ingresso desiderata.

LAST

Effettuare questa impostazione per selezionare automaticamente l'ultima modalità d'ingresso scelta per quella sorgente.

6 DOLBY D. SET (impostazione Dolby Digital)

Questa impostazione è efficace solo quando questa unità decodifica dei segnali Dolby Digital.

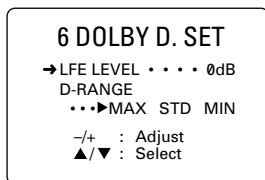

■ LFE LEVEL (livello effetto a bassa frequenza)

Usare questa funzione per regolare il livello d'uscita del canale LFE (effetto a bassa frequenza) quando viene riprodotto un segnale Dolby Digital. Il segnale LFE costituisce l'audio di effetto speciali a bassa frequenza che è aggiunto solo a scene particolari.

Gamma di regolazione (dB): da -20 a 0

Impostazione preselezionata: 0 dB

Note

- Impostare il livello LFE in funzione delle prestazioni del subwoofer di cui si dispone.
- Generalmente i valori più adatti per l'ascolto domestico vanno da -6 dB a -8 dB.

■ D-RANGE (gamma dinamica)

Usare questa funzione per impostare la gamma dinamica (differenza fra il livello audio massimo e quello minimo).

Scelte: MAX, STD (standard), MIN

Impostazione preselezionata: MAX

- Selezionare MAX per i film.
- Selezionare STD per uso generale.
- Selezionare MIN per ascoltare sorgenti a volume molto basso.

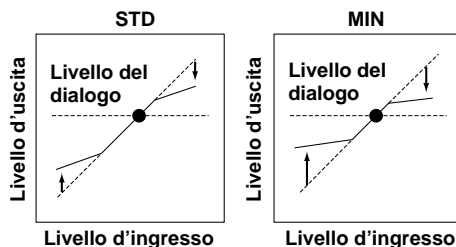
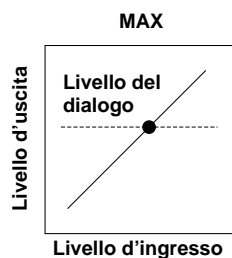

Nota

- Quando si seleziona MIN l'audio emesso potrebbe essere debole, in quanto alcuni segnali Dolby Digital non sono compatibili con la gamma dinamica a livello minimo. In tal caso selezionare MAX o STD.

7 DTS SET (livello effetto a bassa frequenza DTS)

Questa impostazione è efficace solo quando questa unità decodifica segnali DTS.

Usare questa funzione per regolare il livello d'uscita del canale LFE (effetto a bassa frequenza) durante la riproduzione di un segnale DTS. Il segnale LFE costituisce l'audio di effetto speciale a bassa frequenza che è aggiunto solo a scene particolari.

Gamma di regolazione (dB): da -10 a +10

Impostazione preselezionata: 0 dB

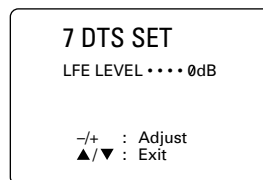

Nota

- Impostare il livello LFE in funzione delle prestazioni del subwoofer di cui si dispone.

8 SP DELAY TIME (tempo di ritardo degli altoparlanti)

Usare questa funzione per regolare il tempo di ritardo dell'audio del canale centrale. Questa funzione è operativa quando l'unità decodifica un segnale Dolby Digital o DTS. Idealmente l'altoparlante centrale dovrebbe trovarsi alla stessa distanza dalla posizione di ascolto degli altoparlanti principali sinistro e destro. Tuttavia, nella maggior parte delle configurazioni domestiche, l'altoparlante centrale è allineato con gli altoparlanti principali. Ritardando l'audio dall'altoparlante centrale, la distanza apparente dall'altoparlante centrale alla posizione di ascolto può essere regolata in modo che sembri uguale alla distanza fra gli altoparlanti principali sinistro e destro e la posizione di ascolto. La regolazione del tempo di ritardo per l'altoparlante centrale è molto importante per dare profondità al dialogo.

Gamma di regolazione (ms): da 0 a 5

Impostazione preselezionata: 0 ms



Immagine dell'altoparlante centrale



- L'aumento del ritardo di 1 ms simula un allontanamento dell'altoparlante rispetto alla posizione effettiva dell'altoparlante centrale di circa 30 cm.

9 DISPLAY SET (impostazione display)

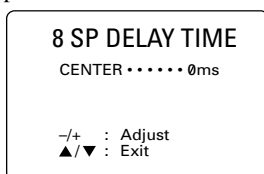
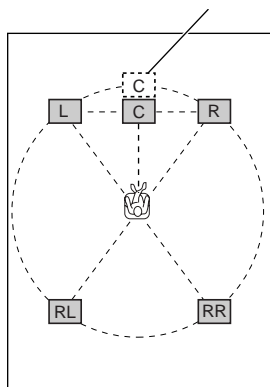
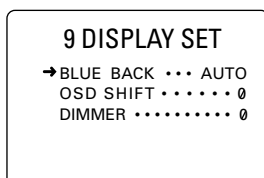

BLUE BACK

Se l'impostazione dei messaggi sullo schermo è AUTO, in assenza di segnale video appare uno sfondo blu. Se l'impostazione è OFF sullo schermo non appare nulla, neppure i messaggi sullo schermo.

Impostazione preselezionata: AUTO

OSD SHIFT (posizione verticale OSD)

Questa impostazione è usata per regolare la posizione verticale dell'OSD.

Gamma di regolazione: da +5 (verso il basso)
a -5 (verso l'alto)

Impostazione preselezionata: 0

Premere il tasto > per abbassare la posizione dell'OSD.

Premere il tasto < per alzare la posizione dell'OSD.

DIMMER

Permette di regolare la luminosità del display del pannello anteriore.

Gamma di regolazione: da -4 a 0

Impostazione preselezionata: 0

10 MEMORY GUARD (protezione della memoria)

Usare questa funzione per evitare modifiche non volute ai valori dei parametri dei programmi DSP e ad altre impostazioni di questa unità.

Scelte: ON, OFF

Impostazione preselezionata: OFF

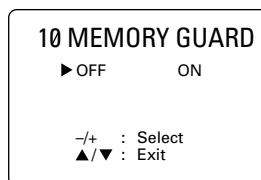

Impostare su ON per proteggere le funzioni che seguono:

- parametri dei programmi DSP;
- tutte le voci di SET MENU;
- livelli degli altoparlanti centrale, posteriori e del subwoofer;
- la modalità di messaggi sullo schermo (OSD).

Note

- Quando "10 MEMORY GUARD" è impostata su ON non è possibile usare il tono di prova.
- Quando "10 MEMORY GUARD" è impostata su ON non è possibile selezionare nessuna altra voce di SET MENU.

REGOLAZIONE DEL LIVELLO DEGLI ALTOPARLANTI DI EFFETTO

Durante l'ascolto di una sorgente musicale è possibile regolare il livello d'uscita di ciascun altoparlante di effetto (centrale, posteriore destro e sinistro e subwoofer).

La regolazione va effettuata con il telecomando.

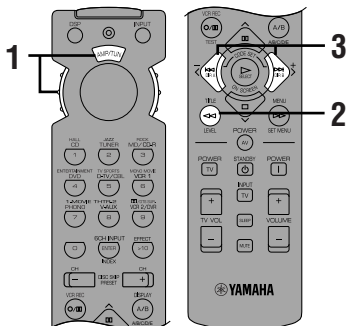

1 Impostare la manopola di selezione sulla posizione **AMP/TUN** (o **DSP/TUN**).



2 Premere ripetutamente **LEVEL** per selezionare l'altoparlante (o altoparlanti) che si desidera regolare.

Ogni volta che si preme **LEVEL**, l'altoparlante selezionato cambia e viene visualizzato sul display del pannello anteriore e sul monitor video come segue: centrale, posteriore destro, posteriore sinistro e subwoofer.

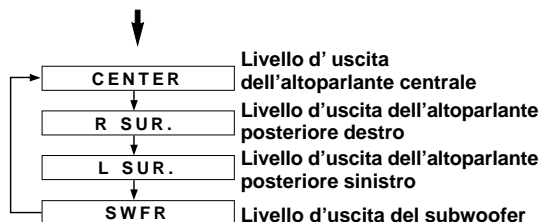

- Quando è stato premuto **LEVEL** si può anche selezionare l'altoparlante (o altoparlanti) da regolare premendo **<**. (Premendo **>** la selezione cambia nell'ordine inverso).

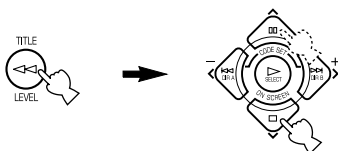

3 Premere **</>** per regolare il livello d'uscita dell'altoparlante.

- La gamma di regolazione per gli altoparlanti centrale o posteriore sinistro e destro va da +10 dB a -10 dB.
- La gamma di regolazione per il subwoofer va da 0 dB a -20 dB.

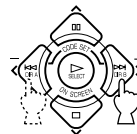

Note

- Se la modalità d'uscita dell'altoparlante è impostata su **NONE**, il livello d'uscita dell'altoparlante non può essere regolato.
- Quando si usa **LEVEL** per regolare il livello d'uscita, le impostazioni effettuate con il tono di prova saranno modificate.
- Per regolare altoparlanti diversi dal subwoofer si consiglia la procedura di regolazione con i toni di prova di pagina 22.

Backup della memoria

Il circuito di backup della memoria evita che i dati salvati siano persi anche se l'unità è posta in modalità di attesa, il cavo di alimentazione è scollegato dalla presa c.a. oppure l'alimentazione viene a mancare temporaneamente a causa di un'interruzione della rete. Tuttavia, se l'alimentazione manca per più di una settimana, il livello d'uscita modificato degli altoparlanti di effetto tornerà alle impostazioni preselezionate in stabilimento. In tal caso, effettuare nuovamente le regolazioni del livello d'uscita.

TIMER PER LO SPEGNIMENTO AUTOMATICO

Usare questa funzione per porre automaticamente questa unità nella modalità di attesa dopo che è trascorso il tempo impostato. Il timer per lo spegnimento automatico è utile quando si intende addormentarsi mentre l'unità riproduce o registra una sorgente. Il timer per lo spegnimento automatico spegne anche le apparecchiature esterne collegate a AC OUTLET(S).

È possibile impostare il timer per lo spegnimento automatico soltanto dal telecomando.

Impostazione del timer per lo spegnimento automatico

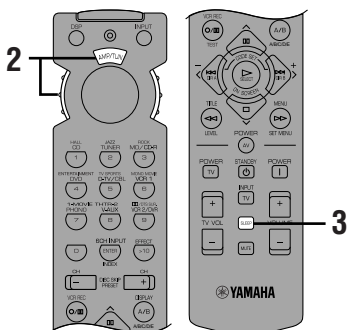

1 Selezionare una sorgente e avviare la riproduzione sull'apparecchiatura sorgente.

2 Impostare la manopola di selezione su una posizione che non sia TV.



3 Premere ripetutamente SLEEP per impostare l'intervallo di spegnimento automatico di questa unità.



Ogni volta che si preme SLEEP il display del pannello anteriore cambia come illustrato nel seguito.

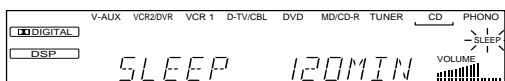
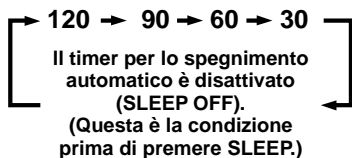

4 Appena il timer per lo spegnimento automatico è stato impostato, sul display del pannello anteriore si accende l'indicatore "SLEEP".
Il display torna quindi all'indicazione precedente.

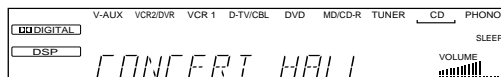

Cancellazione del timer per lo spegnimento automatico

Premere ripetutamente SLEEP finché sul display del pannello anteriore viene visualizzato "SLEEP OFF".

Dopo alcuni secondi "SLEEP OFF" sparisce, l'indicatore "SLEEP" si spegne e il display torna alla visualizzazione precedente.



SLEEP OFF



- È anche possibile cancellare l'impostazione del timer per lo spegnimento automatico ponendo questa unità nella modalità di attesa usando STANDBY sul telecomando (oppure STANDBY/ON sul pannello anteriore), oppure scollegando il cavo di alimentazione c.a. dalla presa corrispondente.

CARATTERISTICHE DEL TELECOMANDO

È possibile comandare questa unità e altri componenti YAMAHA A/V usando il telecomando incluso. È anche possibile comandare componenti di altri fabbricanti (o alcuni componenti YAMAHA) impostando il corrispondente codice del fabbricante (un codice assegnato a ciascun fabbricante e componente).

Nota

- Per note a proposito delle batterie, distanza di funzionamento, nomi e funzioni del telecomando, fare riferimento alla corrispondenti descrizioni in questo manuale.

Manopola di selezione

Selezionare il componente (posizione) da comandare con il telecomando. Per esempio, se è selezionata la posizione CD, il telecomando viene impostato sulla modalità di funzionamento del CD, consentendo il comando del lettore. Ruotando la manopola di selezione, la posizione cambia come descritto nel seguito.

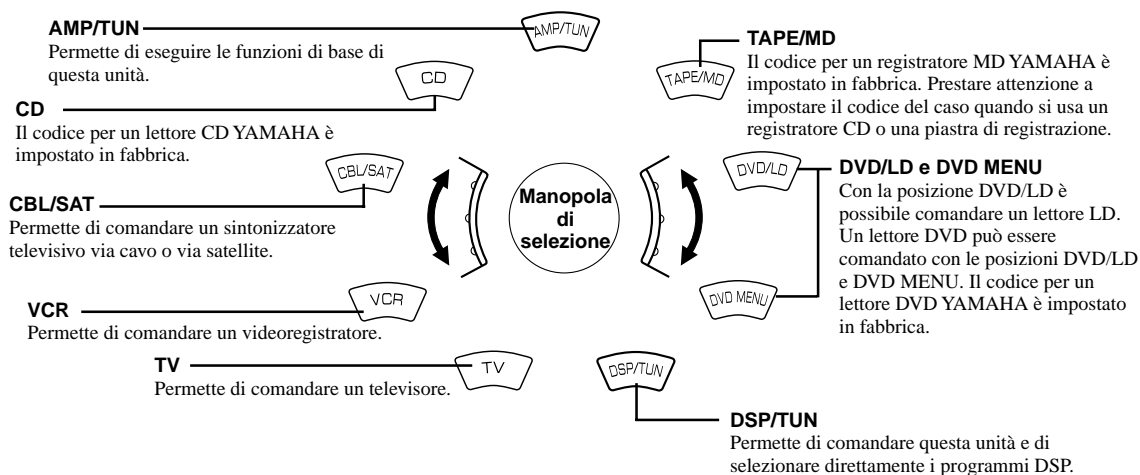

Nota

- Le funzioni dei tasti generici sul telecomando variano secondo la posizione della manopola di selezione. Per i dettagli vedere le pagine seguenti.
- Alla spedizione dallo stabilimento, per ciascuna posizione della manopola sono impostati i codici del fabbricante elencati a pagina 46. Se non è possibile comandare il componente A/V YAMAHA di cui si dispone, provare un codice YAMAHA diverso.

Tasti usati normalmente, qualunque sia la posizione della manopola di selezione

Indipendentemente dalla posizione della manopola di selezione, è possibile comandare questa unità e il televisore di cui si dispone con i tasti che seguono.

Nota

- Prima che sia possibile comandare il televisore è necessario impostare il codice del televisore in corrispondenza alla posizione TV.

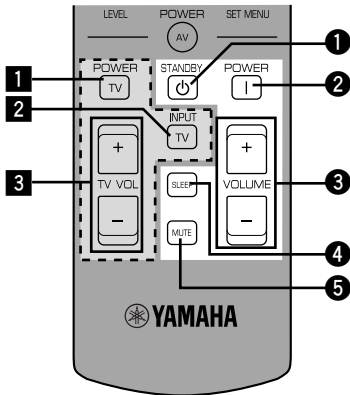

Comando di questa unità

Vedere "Telecomando".

- 1 STANDBY
- 2 POWER
- 3 VOLUME +/-
- 4 SLEEP

Nota

- Se è stato impostato il codice per il televisore di cui si dispone e posta la manopola di selezione sulla posizione TV, questo tasto è usato per impostare il timer per lo spegnimento automatico del televisore.

5 MUTE

Nota

- Se è stato impostato il codice per il televisore di cui si dispone e posta la manopola di selezione sulla posizione TV, questo tasto è usato per silenziare l'audio del televisore.

Comando del televisore

- 1 TV POWER
- 2 TV INPUT
- 3 TV VOLUME +/-

Comando delle apparecchiature collegate a questa unità

L'esempio che segue illustra la procedura per comandare un lettore CD YAMAHA.

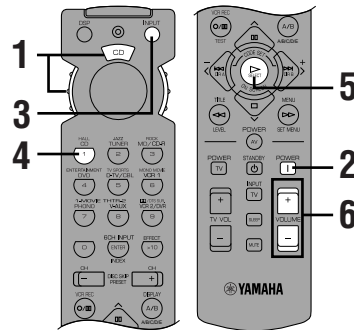

1 Impostare la manopola di selezione sulla posizione CD.



2 Accendere l'alimentazione.



3 Premere INPUT.

L'indicatore si accende per circa tre secondi.



4 Premere CD mentre l'indicatore è acceso.



5 Premere .

Vedere "Nomi dei tasti e funzioni per ogni posizione" a proposito dei tasti di funzionamento del lettore CD.



6 Regolare il volume.



Se si impostano sul telecomando i codici dei fabbricanti **elencati dalla pagina i alla fine di questo manuale** è possibile controllare anche apparecchiature di marche diverse. Per i dettagli vedere "Impostazione del codice del fabbricante".

Nomi dei tasti e funzioni per ogni posizione

■ Posizione TAPE/MD (piastra di registrazione, registratore MD o registratore CD)

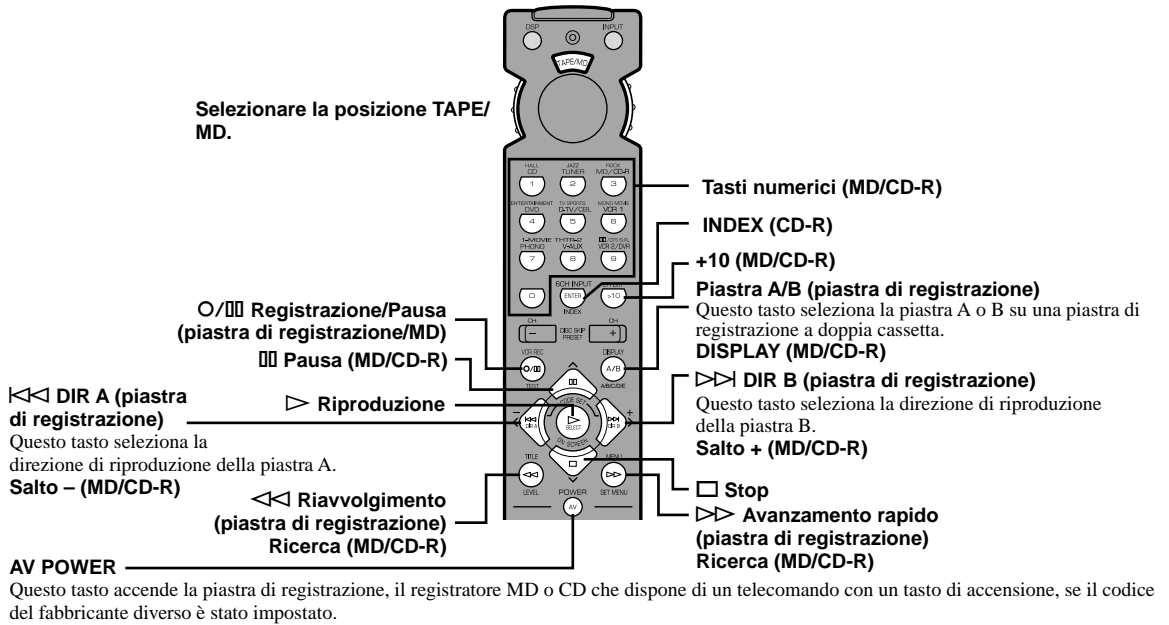

■ Posizione CD

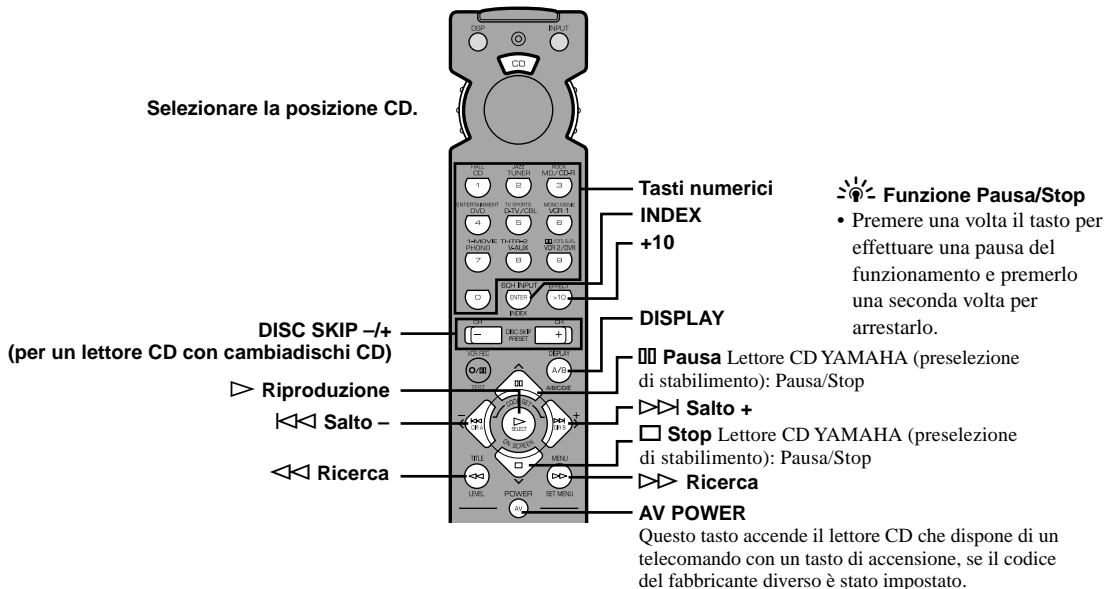

- I tasti ombreggiati in scuro non funzionano anche se è stato impostato il codice del fabbricante.
- Alcuni di essi tasti potrebbero non funzionare secondo il componente di cui si dispone. In tal caso usare il telecomando originale in dotazione al componente.

■ Posizione DVD/LD

Selezionare la posizione DVD/LD.

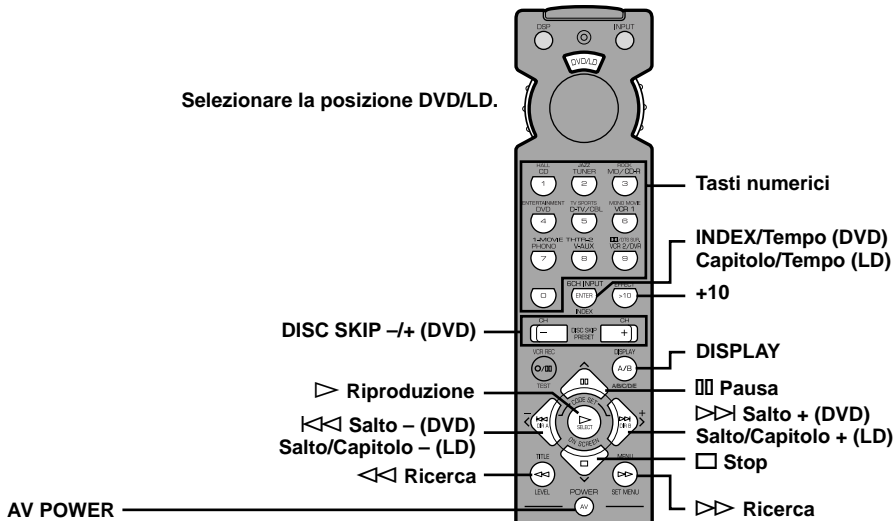

(DVD) Questo tasto accende un lettore DVD che dispone di un telecomando con un tasto di accensione, se il codice del fabbricante diverso è stato impostato.

(LD) Questo tasto accende il lettore LD che dispone di un telecomando con un tasto di accensione, se il codice del fabbricante diverso è stato impostato.

■ Posizione DVD MENU

Nota

- Su alcuni lettori DVD non è possibile eseguire le funzioni DVD MENU.

Selezionare la posizione DVD MENU.

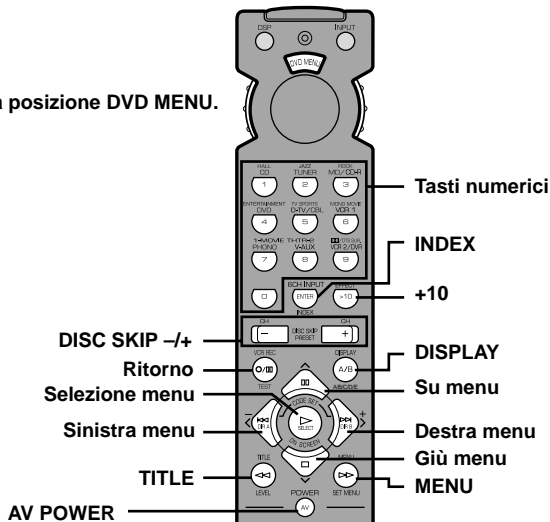

Questo tasto accende un lettore DVD che dispone di un telecomando con un tasto di accensione, se il codice del fabbricante diverso è stato impostato.

- I tasti ombreggiati in scuro non funzionano anche se è stato impostato il codice del fabbricante.
- Alcuni di essi tasti potrebbero non funzionare secondo il componente di cui si dispone. In tal caso usare il telecomando originale in dotazione al componente.

■ Posizione VCR

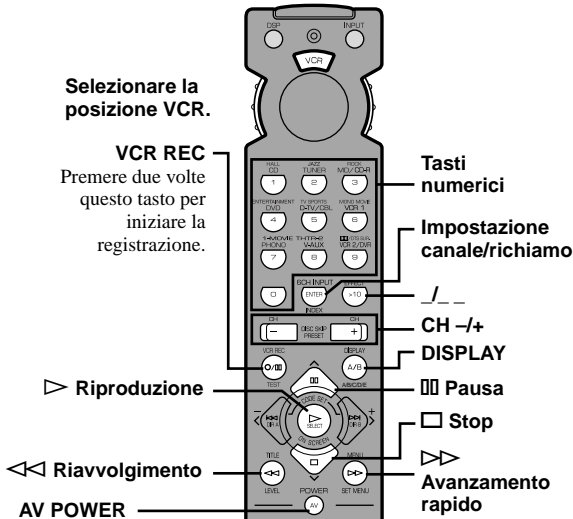

Questo tasto accende un videoregistratore dispone di un telecomando con un tasto di accensione, se è stato impostato il codice del videoregistratore di cui si dispone.

■ Posizione CBL/SAT

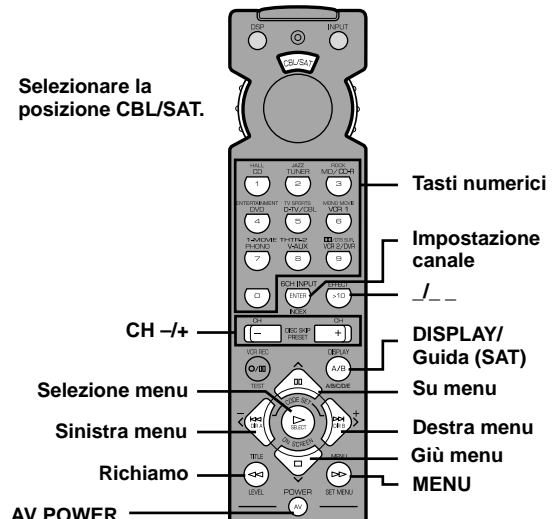

Questo tasto accende un sintonizzatore televisivo via cavo/satellite dispone di un telecomando con un tasto di accensione, se è stato impostato il codice del sintonizzatore televisivo via cavo/satellite di cui si dispone.

■ Posizione TV

Nota

- È possibile comandare il videoregistratore di cui si dispone se è stato impostato il codice del caso in corrispondenza alla posizione VCR.

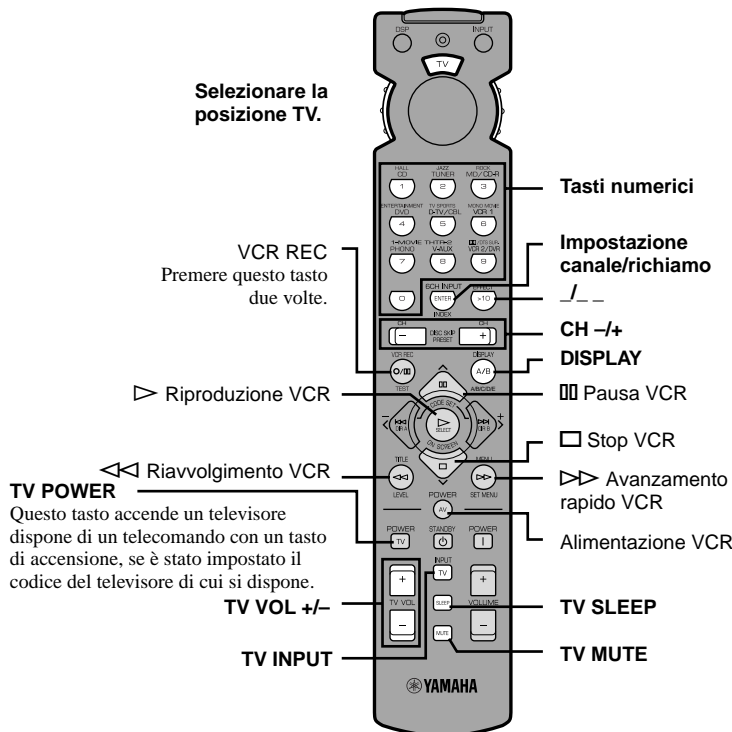

TV POWER
Questo tasto accende un televisore dispone di un telecomando con un tasto di accensione, se è stato impostato il codice del televisore di cui si dispone.

- I tasti ombreggiati in scuro non funzionano anche se è stato impostato il codice del fabbricante.
- Alcuni di essi tasti potrebbero non funzionare secondo il componente di cui si dispone. In tal caso usare il telecomando originale in dotazione al componente.

Impostazione del codice del fabbricante

È possibile impostare il codice del fabbricante per l'apparecchiatura di cui si dispone in corrispondenza di ciascuna posizione della manopola di selezione.

1 Accendere l'apparecchiatura da utilizzare.

2 Impostare la manopola di selezione sulla posizione corrispondente all'apparecchiatura (TAPE/MD, CD, DVD/LD, ecc.).

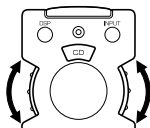

3 Premere contemporaneamente </> per circa quattro secondi.

L'indicatore lampeggia due volte.

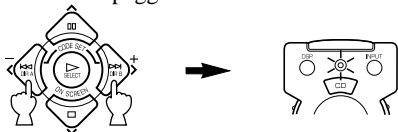

4 Usare i tasti numerici per inserire le quattro cifre del codice del fabbricante dell'apparecchiatura da utilizzare. Prestare attenzione che l'indicatore lampeggi due volte.

Se l'indicatore non lampeggia, oppure lampeggia rapidamente diverse volte, ripetere il passo 3 e reinserire il codice.

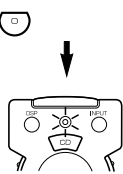
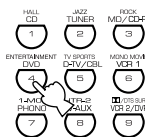

5 Premere AV POWER (o qualsiasi altro tasto) per verificare se il codice è stato inserito correttamente.

Se non è possibile comandare l'apparecchiatura con il telecomando provare a impostare un altro codice per lo stesso fabbricante.



Note

- È possibile impostare un solo codice per posizione.
- Per quanto riguarda le posizioni DVD/LD e DVD MENU osservare quanto segue. Prestare attenzione a impostare la manopola di selezione su DVD/LD prima di inserire il codice per il lettore DVD/LD. Non è possibile impostare il codice di un lettore DVD quando la manopola di selezione è nella posizione DVD MENU. Il codice impostato in corrispondenza alla posizione DVD/LD è contemporaneamente impostato anche per la posizione DVD MENU.
- Se il componente non risponde a nessuno dei codici elencati per il fabbricante, usare il telecomando originale in dotazione al componente.

■ Uso di un secondo (e terzo) videoregistratore

È possibile usare le posizioni CBL/SAT e DVD MENU per comandare un secondo (e terzo) videoregistratore, se non viene usato un sintonizzatore televisivo via cavo/satellite o un lettore DVD.

Nota

- Se si desidera comandare un secondo (e terzo) videoregistratore nella posizione DVD MENU è necessario prima impostare il codice di un lettore LD in corrispondenza alla posizione DVD/LD.

1 Accendere il videoregistratore da utilizzare.

2 Impostare la manopola di selezione sulla posizione CBL/SAT o DVD MENU.

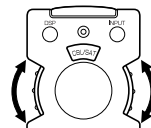

3 Premere </> contemporaneamente per circa quattro secondi.

L'indicatore lampeggia due volte.

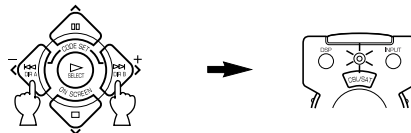

4 Usare i tasti numerici per inserire le quattro cifre del codice per il secondo (e terzo) videoregistratore. Prestare attenzione che l'indicatore lampeggi due volte.

Se l'indicatore non lampeggia, oppure lampeggia rapidamente diverse volte, ripetere il passo 3 e reinserire il codice.

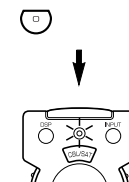
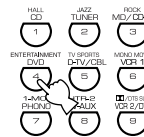

5 Premere AV POWER (o qualsiasi altro tasto) per verificare se il codice è stato inserito correttamente.

Se non è possibile comandare il videoregistratore con il telecomando, provare a impostare un altro codice per lo stesso fabbricante.



Ripristino delle preselezioni di stabilimento

Ripristino dei codici preselezionati in stabilimento di tutte le posizioni

1 Premere contemporaneamente </> per circa quattro secondi.

L'indicatore lampeggia due volte.

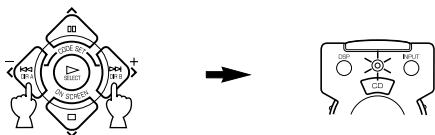

2 Inserire il numero di codice "9990".

Prestare attenzione che l'indicatore lampeggi due volte.

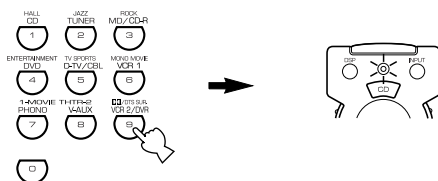

Ripristino dei codici preselezionati in stabilimento in ciascuna posizione

1 Impostare la manopola di selezione alla posizione corrispondente all'apparecchiatura da riportare alle preselezioni di stabilimento.

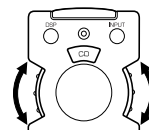

2 Premere contemporaneamente </> per circa quattro secondi.

L'indicatore lampeggia due volte.



3 Inserire il numero di codice "0000".

Prestare attenzione che l'indicatore lampeggi due volte.

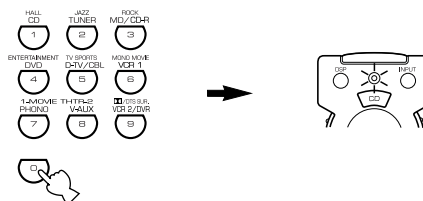

I codici che seguono sono preselezionati in stabilimento.

Posizione della manopola di selezione	Apparecchiatura	Codice	Componente impostato	Codice impostato
TV	Televisore	0101		
CBL/SAT	Televisore via cavo	0006		
VCR	Videoregistratore	0002		
DVD/LD	Lettore DVD	0008 (lettore DVD YAMAHA)		
CD	Lettore CD	0005 (lettore CD YAMAHA)		
TAPE/MD	Registratore MD	0024 (registratori MD YAMAHA)		

Si consiglia di prendere nota di tutti i numeri impostati nella tabella precedente.

PROGRAMMA DI CAMPO SONORO

Quest'unità dispone di un processore di campo sonoro (DSP) che si avvale della più recente tecnologia YAMAHA. È possibile riprodurre vari campi sonori per la sorgente che si ascolta.

Nota

- Indipendentemente dal nome del programma e dalle caratteristiche elencate che seguono, selezionare il programma di campo sonoro che dà l'ascolto migliore.

Programmi Hi-Fi DSP

■ Per sorgenti audio: da n. 1 a n. 4

N.	Programma (gruppo)	Sottoprogramma	Caratteristiche
1	CONCERT HALL	—	Una sala da concerto circolare di grandi dimensioni con un ricco effetto surround. Intense riflessioni da tutte le direzioni enfatizzano l'estensione del suono. Il campo sonoro ha molta presenza e la posizione di ascolto virtuale si trova vicino al centro e al palco.
2	JAZZ CLUB	—	Questo è il campo sonoro davanti al palcoscenico di "The Bottom Line", un famoso jazz club di New York. La sala ha posto per 300 persone a sinistra e a destra in un campo sonoro che produce un suono vivo e vibrante.
3	ROCK CONCERT	—	Il programma ideale per musica rock vivace e dinamica. I dati per questo programma sono stati registrati nel club rock più di moda di Los Angeles. La posizione di ascolto virtuale è al centrosinistra della sala.
4	ENTERTAINMENT	DISCO	Questo programma ricrea l'atmosfera acustica di una discoteca vivace al centro di una grande città. Il suono è denso e molto concentrato. È anche caratterizzato da alta energia e suono "immediato".
		5CH STEREO	Usare questo programma per aumentare l'ampiezza della posizione di ascolto. Si tratta di un campo sonoro adatto alla musica di sottofondo dei ricevimenti.

Nota

- L'audio emesso dagli altoparlanti principali sinistro e destro comprende dei riverberi (effetti audio) per realizzare il campo sonoro, e stereo non elaborato. Non è emesso audio dall'altoparlante centrale. (L'audio è emesso quando è selezionato uno di questi programmi durante la lettura di una sorgente codificata in Dolby Digital o DTS. Selezionando 5CH STEREO l'audio è emesso da tutti gli altoparlanti indipendentemente dalla sorgente di ingresso).

Programmi CINEMA DSP

■ Per sorgenti audio-video: da n. 4 a n. 6

N.	Programma (gruppo)	Sottoprogramma	Caratteristiche
4	ENTERTAINMENT	GAME	Questo programma fornisce all'audio dei videogiochi una sensazione profonda e spaziale.
5	TV SPORTS	—	Anche se il campo sonoro di presenza è relativamente stretto, il campo sonoro di surround si avvale dell'ambiente sonoro di una grande sala da concerto. Questo programma è adatto alla visione di vari programmi televisivi quali telegiornali, spettacoli di varietà, programmi musicali o sportivi. Nella trasmissione stereo di un incontro sportivo, il cronista si trova nella posizione centrale, mentre le grida e l'atmosfera dello stadio si allargano sul lato surround e la loro estensione verso la zona posteriore è correttamente limitata.
6	MONO MOVIE	—	Questo programma è fornito per riprodurre sorgenti video mono (come vecchi film). Il programma dà il migliore riverbero per creare profondità del suono usando soltanto il campo sonoro di presenza.

■ Per film: da n. 7 a n. 9

N.	Programma (gruppo)	Sottoprogramma		Sorgente d'ingresso	Caratteristiche	
7	MOVIE THEATER 1	SPECTACLE	70 mm SPECTACLE	Analogica, PCM, Dolby Digital su due canali	Questo programma crea il campo sonoro estremamente ampio di una sala cinematografica per film da 70 mm. Riproduce con precisione il dettaglio della sorgente sonora, rendendo il video e il campo sonoro incredibilmente reali. È ideale per qualsiasi tipo di sorgente video codificata con Dolby Surround, Dolby Digital o DTS (specialmente per film realizzati con ampiezza di mezzi).	
			DGTL SPECTACLE	Dolby Digital (5.1 canali)		
			DTS SPECTACLE	DTS		
		SCI-FI	70 mm SCI-FI	Analogica, PCM, Dolby Digital su due canali		Questo programma riproduce chiaramente i dialoghi e gli effetti sonori dei più recenti audio dei film di fantascienza, creando così uno spazio cinematografico ampio ed espanso tra il silenzio. Permette la visione dei film di fantascienza in un campo sonoro di spazio virtuale realizzato con codifiche software Dolby Surround, Dolby Digital e DTS utilizzando le tecniche più avanzate.
			DGTL SCI-FI	Dolby Digital (5.1 canali)		
			DTS SCI-FI	DTS		
8	MOVIE THEATER 2	ADVENTURE	70 mm ADVENTURE	Analogica, PCM, Dolby Digital su due canali	Questo programma è ideale per riprodurre con precisione la struttura dell'audio degli ultimi film da 70 mm e con colonna sonora multicanale. Il campo sonoro è simile a quello delle più recenti sale cinematografiche, quindi il riverbero del campo sonoro è limitato il più possibile.	
			DGTL ADVENTURE	Dolby Digital (5.1 canali)		
			DTS ADVENTURE	DTS		
		GENERAL	70 mm GENERAL	Analogica, PCM, Dolby Digital su due canali		Questo programma è per la riproduzione dell'audio dei film da 70 mm con colonna sonora multicanale ed è caratterizzato da un campo sonoro morbido ed esteso. Il campo sonoro di presenza è relativamente stretto. Si allarga spazialmente tutt'intorno e verso lo schermo, limitando l'effetto d'eco delle conversazioni senza perdere intelligibilità. Grazie al campo sonoro di surround, l'armonia della musica o dei cori viene bene riprodotta in uno spazio ampio nella parte posteriore del campo sonoro stesso.
			DGTL GENERAL	Dolby Digital (5.1 canali)		
			DTS GENERAL	DTS		
9	Dolby Digital/DTS SURROUND	NORMAL	PRO LOGIC/NORMAL	Analogica, PCM, Dolby Digital su due canali	Il decodificatore incorporato riproduce con precisione l'audio e gli effetti sonori da queste sorgenti. Il processo di decodifica altamente efficace migliora la diafonia e la separazione dei canali, rendendo il posizionamento dell'audio più morbido e preciso. In questo programma il processore di campo sonoro non è attivo.	
			DOLBY DIGITAL/NORMAL	Dolby Digital (5.1 canali)		
			DTS DIGITAL SUR./NORMAL	DTS		
		ENHANCED	PRO LOGIC/ENHANCED	Analogica, PCM, Dolby Digital su due canali		Questo programma simula idealmente i sistemi di altoparlanti multi-surround delle sale cinematografiche per film da 35 mm. La decodifica Dolby Pro Logic, Dolby Digital o DTS e l'elaborazione del campo sonoro creano effetti precisi senza alterare l'orientamento del suono originale. L'effetto di surround prodotto da questo campo sonoro avvolge l'ascoltatore in modo naturale da dietro verso sinistra e destra e verso lo schermo.
			DOLBY DIGITAL/ENHANCED	Dolby Digital (5.1 canali)		
			DTS DIGITAL SUR./ENHANCED	DTS		

Note

- L'indicatore " DSP " non si accende quando viene selezionato il sottoprogramma "NORMAL" del programma Dolby Digital/DTS SURROUND.
- Se "1A CENTER SP" di SET MENU è impostato su NONE, non viene emesso audio dall'altoparlante centrale.
- Durante la riproduzione di una sorgente mono con i gruppi di programmi CINEMA DSP 4 (GAME) e da 5 a 8 viene emesso l'audio di effetto dagli altoparlanti principali.

■ MOVIE THEATER 1 e 2

La maggior parte dei film su software disponibili sul mercato ha i dati dell'audio codificati su quattro canali, (sinistro, destro, centrale e surround) con l'elaborazione a matrice Dolby Surround memorizzata nella pista destra e sinistra. Questi segnali sono elaborati dal decodificatore Dolby Pro Logic. I programmi MOVIE THEATER sono studiati in modo da ricreare il senso di spazio e le delicate sfumature sonore che tendono a venire persi nei processi di codifica e decodifica.

Le colonne sonore a sei canali dei film a 70 mm producono una localizzazione del campo sonoro precisa e suoni ricchi e profondi senza fare uso dell'elaborazione a matrice. I programmi MOVIE THEATER 70 mm di questa unità forniscono una qualità dei suoni e una loro localizzazione uguale a quella delle colonne sonore a sei canali.

Se la sorgente d'ingresso è analogica, PCM o codificata in Dolby Digital su due canali

Campo sonoro DSP
di presenza

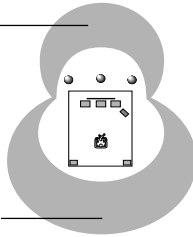

Campo sonoro DSP
surround

Questi programmi esprimono un campo sonoro immenso e un esteso effetto surround. Essi danno anche profondità al suono dagli altoparlanti principali per ricreare il suono realistico di un cinema con il sistema Dolby Stereo.

70 mm SPECTACLE

70 mm SCI-FI

70 mm ADVENTURE

70 mm GENERAL

Il decodificatore Dolby Digital o DTS incorporato porta entro le mura domestiche la qualità professionale del suono originariamente esclusiva dei cinema. Con il programma MOVIE THEATER e la tecnologia Dolby Digital o DTS di questa unità si può ricreare nella stanza d'ascolto un suono dinamico che dà la sensazione di trovarsi al cinema.

Se la sorgente d'ingresso è codificata in Dolby Digital (5.1 canali) o DTS (Tri-Field CINEMA DSP)

Campo sonoro
DSP di presenza

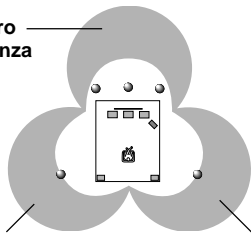

Campo sonoro DSP
surround sinistro

Campo sonoro DSP
surround destro

Questi programmi usano l'elaborazione YAMAHA a tre campi DSP per ciascuno dei segnali Dolby Digital o DTS dei canali anteriori, surround sinistro e surround destro. Questa elaborazione permette all'unità di riprodurre un campo sonoro immenso e l'espressione surround del sistema Dolby Digital o DTS in dotazione ai cinema, senza sacrificare la chiarezza della separazione di tutti i canali.

DGTL SPECTACLE

DTS SPECTACLE

DGTL SCI-FI

DTS SCI-FI

DGTL ADVENTURE

DTS ADVENTURE

DGTL GENERAL

DTS GENERAL



- Se è presente in ingresso un segnale Dolby Digital o DTS quando la modalità d'ingresso è impostata su AUTO, il programma DSP passerà automaticamente al campo sonoro per la riproduzione Dolby Digital o al campo sonoro per la riproduzione DTS.

MODIFICA DEI PARAMETRI DI CAMPO SONORO

Cos'è il campo sonoro?

Ciò che crea in realtà i toni pieni e ricchi di uno strumento dal vivo sono le riflessioni multiple dalle pareti della stanza. Oltre a rendere il suono dal “vivo”, queste riflessioni permettono di sapere dove si trova il musicista, le dimensioni e la forma della stanza in cui ci si trova.

■ Elementi di un campo sonoro

In qualsiasi ambiente, oltre al suono diretto che raggiunge l'ascoltatore dallo strumento del musicista, contribuiscono a creare il campo sonoro i due tipi diversi di riflessioni dei paragrafi che seguono:

Riflessioni veloci

I suoni riflessi raggiungono l'ascoltatore molto rapidamente (50 ms – 100 ms dopo il suono diretto) dopo essere stati riflessi da una sola superficie, per esempio il soffitto o una parete. Queste riflessioni hanno delle strutture particolari, in funzione dell'ambiente specifico e forniscono all'udito informazioni importanti. Le riflessioni veloci aggiungono addirittura chiarezza al suono diretto.

Riverberi

Dovuti a riflessioni da più di una superficie: pareti, soffitto, retro della stanza. Sono così numerose che si combinano insieme a formare una “persistenza” sonora. Non sono direzionali e diminuiscono la chiarezza del suono diretto.

Il suono diretto, le riflessioni veloci e il successivo riverbero nel loro insieme contribuiscono a permettere all'ascoltatore di determinare in modo soggettivo le dimensioni e la forma della stanza: è questa informazione riprodotta dal processore del campo sonoro digitale per creare i campi.

Se fosse possibile creare le riflessioni veloci specifiche e i successivi riverberi nella stanza di ascolto utilizzata, si potrebbe creare un ambiente di ascolto personalizzato. L'acustica della stanza potrebbe diventare quella di una sala da concerto, di una sala da ballo o di una stanza di qualsiasi dimensioni. Questa capacità di creare campi sonori a piacere è esattamente ciò che YAMAHA ha realizzato con il processore del campo sonoro digitale.

Parametri del programma di campo sonoro

I programmi DSP comprendono alcuni parametri per stabilire le dimensioni apparenti della stanza, il tempo di riverbero, la distanza dell'ascoltatore dal musicista ecc. In ogni programma questi parametri sono impostati con valori calcolati precisamente da YAMAHA al fine di creare un campo sonoro unico al programma. Si consiglia di usare i programmi DSP senza modificare i valori dei parametri; tuttavia questa unità permette anche di creare dei campi sonori personalizzati. Si può cominciare dai programmi esistenti regolando questi parametri.

Ogni programma DSP ha una serie di parametri che permettono di modificare le caratteristiche dell'ambiente acustico per creare esattamente l'effetto desiderato. Questi parametri corrispondono ai diversi fattori acustici naturali che creano il campo sonoro di una vera sala da concerto, o di un altro ambiente di ascolto. Dalle dimensioni della stanza, per esempio, dipende il tempo fra le riflessioni veloci. Il parametro “ROOM SIZE”, disponibile in molti dei programmi DSP, permette di modificare la temporizzazione fra queste riflessioni, modificando così la forma della “stanza” di ascolto. Oltre alle dimensioni della stanza, la sua forma e le caratteristiche delle sue superfici hanno un effetto significativo sul suono complessivo. Le superfici che assorbono il suono, per esempio, causano un affievolimento più veloce delle riflessioni e dei riverberi, mentre le superfici molto riflettenti fanno sì che le riflessioni durino più a lungo. I parametri del campo sonoro digitale permettono di controllare questi e molti altri fattori che contribuiscono a un campo sonoro personalizzato, permettendo di fatto di “riprogettare” le sale da concerto, i teatri ecc. che sono forniti, per ottenere degli ambienti di ascolto personalizzati su misura che corrispondano esattamente all'umore e alla musica dell'ascoltatore.

Vedere “Descrizioni dei parametri del campo sonoro”.

Modifica delle impostazioni dei parametri

Nonostante sia possibile effettuare la lettura sul proprio sistema senza cambiare le impostazioni predefinite dei parametri del programma di campo sonoro, si può anche adattare specificatamente tale programma alle caratteristiche della sorgente e all'acustica della stanza di ascolto.

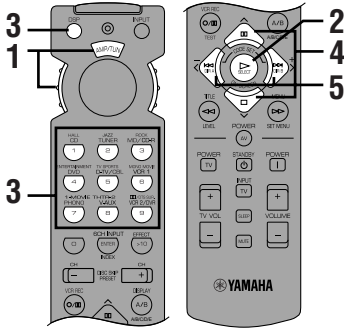

1 Impostare la manopola di selezione sulla posizione DSP/TUN (o AMP/TUN).



2 Accendere il monitor video e premere ripetutamente ON SCREEN per selezionare la modalità a display completo.



3 Selezionare un programma DSP che si desidera modificare.

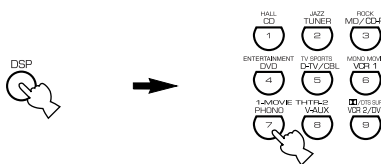

Programma n. Nome di programma (gruppo)

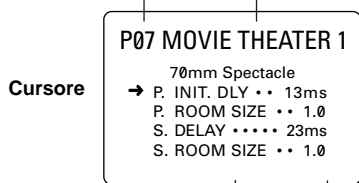

Parametri
Esempio di MOVIE THEATER 1

4 Premere \wedge/\vee per selezionare il parametro.

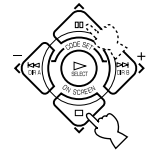

5 Premere $</>$ per modificare il valore del parametro.

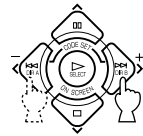

• Quando il parametro viene impostato a un valore diverso da quello preselezionato in stabilimento, viene visualizzato un asterisco (*) sul monitor video in corrispondenza al nome del parametro.

6 Ripetere i passi da 3 a 5 se necessario per modificare altri parametri del programma.

Backup della memoria

Il circuito di backup della memoria evita che i dati salvati siano persi anche se l'unità è posta in modalità di attesa, il cavo di alimentazione è scollegato dalla presa c.a. oppure l'alimentazione viene a mancare temporaneamente a causa di un'interruzione della rete. Tuttavia, se l'alimentazione manca per più di una settimana, il valore del parametro modificato sarà ripristinato all'impostazione preselezionata in stabilimento. In tal caso modificare nuovamente il valore del parametro.

Ripristino di un parametro al valore preselezionato in stabilimento

Selezionare il parametro che si desidera ripristinare. Quindi premere e mantenere premuto $<o>$ finché il valore si ferma temporaneamente al valore preselezionato. L'asterisco (*) sul monitor video in corrispondenza al nome del parametro scompare.

Note

- I parametri disponibili per alcuni programmi potrebbero essere visualizzati su più di una pagina OSD. Per scorrere attraverso le pagine premere \wedge/\vee .
- Non è possibile modificare i valori dei parametri quando "10 MEMORY GUARD" di SET MENU è impostato su ON. Se si desidera modificare i valori dei parametri impostare "10 MEMORY GUARD" su OFF.

Descrizioni dei parametri del campo sonoro

È possibile modificare i valori di alcuni parametri del campo sonoro in modo da ricreare con maggiore precisione i campi sonori nella stanza di ascolto.

Nota

- Non tutti i parametri che seguono sono disponibili in tutti i programmi.

■ INIT.DLY (ritardo iniziale) (P.INIT.DLY — per il campo sonoro di presenza)

Funzione: questo parametro modifica la distanza apparente dalla sorgente sonora modificando il ritardo fra il suono diretto e la prima riflessione udita dall'ascoltatore.

Gamma di controllo: 1 – 99 ms

Descrizione: minore è il valore e più vicina appare all'ascoltatore la sorgente del suono. Maggiore è il valore e più lunga sembra essere la distanza apparente. Per una stanza piccola questo parametro deve essere impostato a un valore piccolo, per una grande a un valore grande.

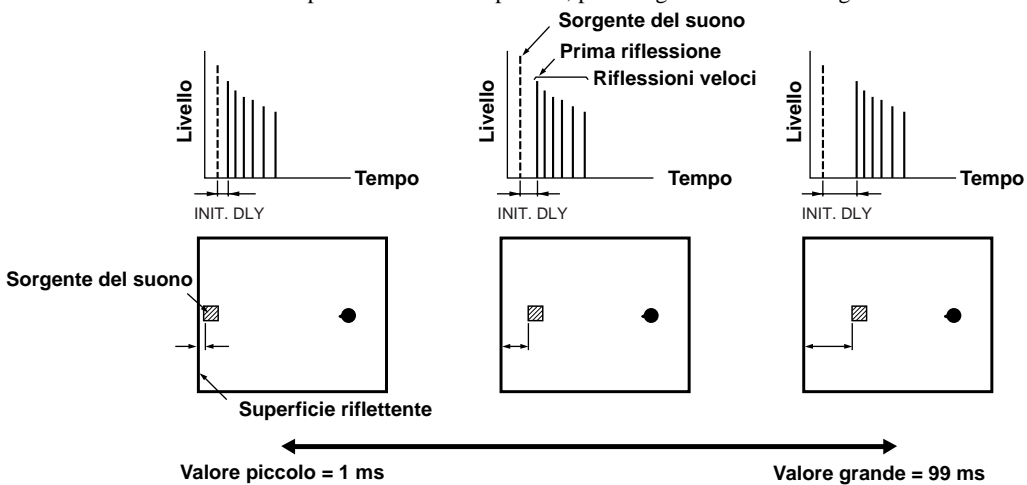

■ ROOM SIZE (dimensioni stanza) (P.ROOM SIZE — per il campo sonoro di presenza)

Funzione: questo parametro imposta le dimensioni apparenti del campo sonoro di surround. Maggiore è il valore e più esteso diventa il campo sonoro di surround.

Gamma di controllo: 0,1 – 2,0

Descrizione: quando il suono viene ripetutamente riflesso nella stanza, maggiori sono le dimensioni di quest'ultima e più lungo è il tempo tra il suono originariamente riflesso e le riflessioni successive. Controllando il tempo tra i suoni riflessi è possibile modificare le dimensioni apparenti della stanza virtuale. Modificando questo parametro da uno a due si raddoppia la lunghezza apparente della stanza.

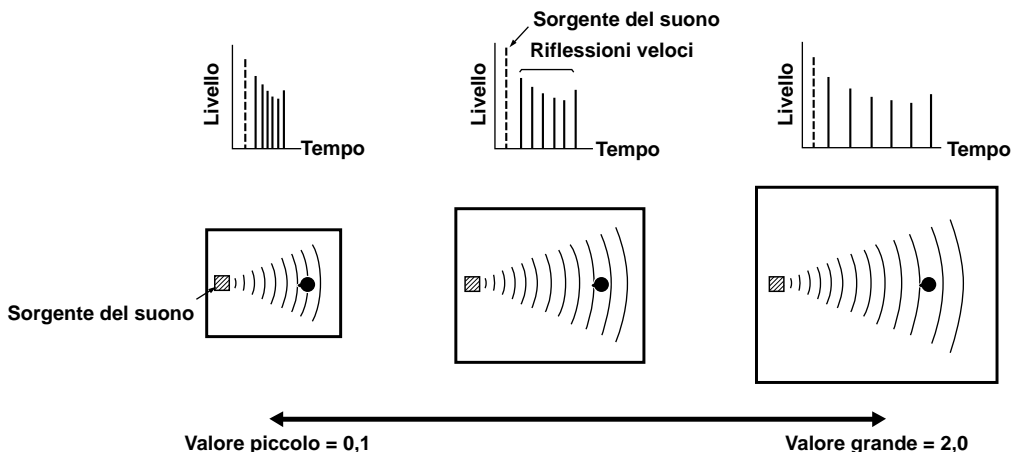

■ LIVENESS (attività)

Funzione: questo parametro regola la riflettività delle pareti virtuali nella sala di ascolto, modificando il tasso di affievolimento delle riflessioni veloci.

Gamma di controllo: da 0 a 10

Descrizione: le riflessioni veloci di una sorgente sonora si affievoliscono più rapidamente in una stanza le cui pareti assorbono i suoni che in una con superfici molto riflettenti. Una stanza con superfici assorbenti è detta acusticamente “inerte”, mentre una stanza con superfici molto riflettenti è detta acusticamente “attiva”. Il parametro “LIVENESS” permette di regolare il tasso di affievolimento delle riflessioni veloci e quindi la “attività” della stanza d’ascolto.

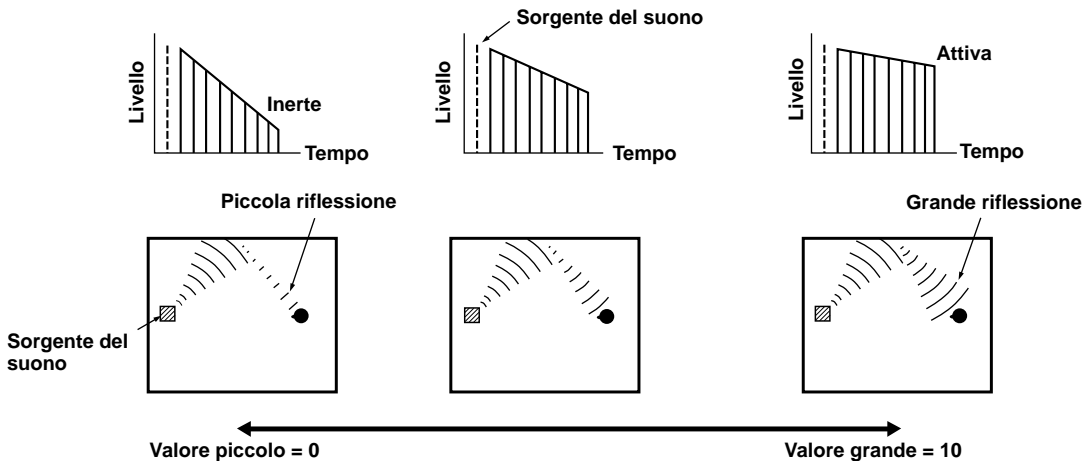

■ S.DELAY (ritardo surround)

Funzione: questo parametro regola il ritardo fra il suono diretto e la prima riflessione nel campo sonoro surround.

Gamma di controllo: 0 – 49 ms (La gamma dipende dal formato del segnale).

■ S.INIT.DLY (ritardo iniziale surround)

Funzione: questo parametro regola il ritardo fra il suono diretto e la prima riflessione dal lato surround del campo sonoro. È possibile regolare questo parametro solo quando sono usati almeno due canali anteriori e due canali posteriori.

Gamma di controllo: 1 – 49 ms

■ **S.ROOM SIZE (dimensioni della stanza surround)**

Funzione: questo parametro regola le dimensioni apparenti del campo sonoro surround.

Gamma di controllo: 0,1 – 2,0

■ **S.LIVENESS (attività surround)**

Funzione: questo parametro regola la riflettività apparente delle pareti virtuali nel campo sonoro surround.

Gamma di controllo: 0 – 10

■ **CT.DELAY (ritardo centrale)**

Funzione: questi parametri regolano il ritardo del suono per ciascun canale della modalità stereo a 5 canali.

Gamma di controllo: 0 – 50 ms

■ **LS.DELAY (ritardo surround sinistro)**

Funzione: questi parametri regolano il ritardo del suono per ciascun canale della modalità stereo a 5 canali.

Gamma di controllo: 0 – 50 ms

■ **RS.DELAY (ritardo surround destro)**

Funzione: questi parametri regolano il ritardo del suono per ciascun canale della modalità stereo a 5 canali.

Gamma di controllo: 0 – 50 ms

SOLUZIONE DEI PROBLEMI

Se l'unità non funziona normalmente, consultare la tabella che segue. Se il problema specifico non è elencato, o se le istruzioni fornite non sono di aiuto, mettere l'unità in modalità di attesa, scollegare il cavo di alimentazione e rivolgersi al rivenditore autorizzato YAMAHA o centro di assistenza più vicino.

■ Generali

Problema	Causa	Rimedio	Vedere a pagina
L'unità non si accende quando si preme STANDBY/ON (o POWER), o entra nella modalità di attesa subito dopo che l'alimentazione è stata accesa.	La spina del cavo di alimentazione non è collegata o non è completamente inserita.	Collegare saldamente la spina.	19
	L'interruttore IMPEDANCE SELECTOR sul pannello posteriore non è portato completamente sulla posizione destra o sinistra.	Quando l'unità è nella modalità di attesa, portare completamente l'interruttore sulla posizione destra o sinistra.	19
	Si è attivato il circuito di protezione.	Verificare che tutti i collegamenti dei fili degli altoparlanti su questa unità e su tutti gli altoparlanti siano saldi e che ciascun filo di collegamento non sia in contatto con altro che la corrispondente connessione.	16, 17
I messaggi sullo schermo non appaiono.	L'impostazione dei messaggi sullo schermo è "DISPLAY OFF".	Selezionare la modalità di display completo o abbreviato.	20
	L'impostazione BLUE BACK di "9 DISPLAY SET" su SET MENU è OFF e non è presente segnale video all'ingresso dell'unità.	Per visualizzare sempre l'OSD impostare BLUE BACK su AUTO.	37
Nessun suono e/o nessuna immagine.	I cavi d'ingresso e uscita sono stati collegati in modo errato.	Collegare correttamente i cavi. Se il problema permane, i cavi potrebbero essere difettosi.	12 – 15
	Non è stata selezionata una sorgente d'ingresso corretta.	Selezionare una sorgente d'ingresso corretta con INPUT ◀/▶ o 6CH INPUT (oppure con i tasti di selezione dell'ingresso).	24
	I collegamenti degli altoparlanti non sono saldi.	Fissare saldamente i collegamenti.	16, 17
	Gli altoparlanti principali non sono stati selezionati correttamente.	Selezionare gli altoparlanti principali con SPEAKERS A e/o B.	24
	Il volume è basso.	Alzare il volume.	25
	L'audio è silenziato.	Premere MUTE o qualsiasi tasto funzione per cancellare il silenziamento e regolare il volume.	25
	Un CD-ROM, ecc. invia in ingresso a questa unità dei segnali digitali che non può riprodurre in quanto diversi dall'audio PCM, Dolby Digital o DTS.	Riprodurre una sorgente il cui segnale è compatibile con questa unità.	—
Non c'è immagine.	L'uscita e l'ingresso video sono collegati a prese video di tipo diverso.	Realizzare i collegamenti usando prese dello stesso tipo (prese composito, S-VIDEO o componente) sia per l'ingresso, sia per l'uscita.	14, 15
L'audio cessa improvvisamente.	Il circuito di protezione è stato attivato a causa di un cortocircuito, ecc.	Verificare che l'interruttore IMPEDANCE SELECTOR sia impostato correttamente, quindi riaccendere l'unità.	19
		Verificare che i fili degli altoparlanti non si tocchino, quindi riaccendere l'unità.	16, 17
	Il timer per lo spegnimento automatico è entrato in funzione.	Accendere l'unità e riprodurre di nuovo la sorgente.	39
	L'audio è silenziato.	Premere MUTE o qualsiasi tasto funzione per cancellare il silenziamento e regolare il volume.	25
Si sente soltanto l'altoparlante di un lato.	I cavi sono collegati in modo errato.	Collegare correttamente i cavi. Se il problema permane, i cavi potrebbero essere difettosi.	12 – 17

Problema	Causa	Rimedio	Vedere a pagina
Non c'è audio dagli altoparlanti di effetto.	L'effetto sonoro è disattivato.	Premere EFFECT per attivarlo.	29
	Si sta usando un programma DSP di decodifica Dolby Surround, Dolby Digital o DTS con un segnale non codificato con Dolby Surround, Dolby Digital o DTS.	Selezionare un altro programma DSP.	47, 48
	All'ingresso di questa unità c'è un segnale digitale campionato a 96 kHz.		25
Non c'è audio dall'altoparlante centrale.	Il livello di uscita dell'altoparlante centrale è regolato al minimo.	Alzare il livello dell'altoparlante centrale.	38
	"1A CENTER SP" di SET MENU è impostato su NONE.	Selezionare la modalità adatta all'altoparlante centrale di cui si dispone.	32
	È stato selezionato uno dei programmi Hi-Fi DSP (da 1 a 4).	Selezionare un altro programma DSP.	47, 48
	La sorgente codificata con Dolby Digital o DTS non ha segnale del canale centrale.		—
Non c'è audio dagli altoparlanti posteriori.	Il livello di uscita degli altoparlanti posteriori è regolato al minimo.	Alzare il livello di uscita degli altoparlanti posteriori.	38
	Una sorgente mono viene riprodotta con il programma 9.	Selezionare un altro programma DSP.	47, 48
Non c'è audio dal subwoofer.	"1D LFE/BASS OUT" di SET MENU è impostato su MAIN durante la riproduzione di una sorgente Dolby Digital o DTS.	Selezionare SWFR o BOTH.	34
	"1D LFE/BASS OUT" di SET MENU è impostato su SWFR o MAIN durante la riproduzione di una sorgente a 2 canali.	Selezionare BOTH.	34
	La sorgente non comprende segnali di frequenza molto bassa (uguale o inferiore a 90 Hz).		—
Riproduzione dei bassi scadente.	"1D LFE/BASS OUT" di SET MENU è impostato su SWFR o BOTH e il sistema di cui si dispone non comprende un subwoofer.	Selezionare MAIN.	34
	La modalità di uscita per ciascun altoparlante (principale, centrale o posteriore) su SET MENU non corrisponde alla configurazione degli altoparlanti di cui si dispone.	Selezionare la modalità d'uscita corretta per ciascun altoparlante in funzione della grandezza degli altoparlanti di cui si dispone.	32, 33
Si sente un ronzio.	I cavi sono collegati in modo errato.	Collegare saldamente gli spinotti audio. Se il problema permane, i cavi potrebbero essere difettosi.	12 – 15
	Il giradischi non è collegato al connettore GND.	Collegare il cavo di terra del giradischi al connettore GND di questa unità.	12, 13
Quando viene riprodotto un disco il livello del volume è basso.	Il disco viene riprodotto su un giradischi che ha una testina MC.	Il giradischi deve essere collegato all'unità tramite l'amplificatore per testina MC.	12

Problema	Causa	Rimedio	Vedere a pagina
Il livello del volume non può essere aumentato o l'audio è distorto.	L'apparecchiatura collegata alle prese REC OUT di questa unità è spenta.	Accendere l'apparecchiatura.	12
Il sonoro di effetto e di surround non viene registrato.	Non è possibile registrare il sonoro di effetto e di surround con un'apparecchiatura di registrazione.		30
Non è possibile registrare una sorgente con un'apparecchiatura di registrazione digitale collegata alla presa DIGITAL OUTPUT di questa unità.	L'apparecchiatura sorgente è collegata solo alle prese d'ingresso analogico di questa unità.	Collegare l'apparecchiatura sorgente alle prese d'ingresso digitale di questa unità.	12 – 15
Non è possibile modificare i parametri di campo sonoro e alcune altre impostazioni di questa unità.	“10 MEMORY GUARD” di SET MENU è impostato su ON.	Selezionare OFF.	37
L'unità non funziona normalmente.	Il microcomputer interno è stato “bloccato” da una scossa elettrica esterna (quale fulmine, eccessiva elettricità statica, ecc.) o da un'alimentazione di tensione bassa.	Staccare la spina del cavo di alimentazione c.a. dalla presa e ricollegarla dopo circa trenta secondi.	—
Durante l'ascolto con la cuffia inserita in una piastra di registrazione o in un lettore di CD collegati a questa unità l'audio è distorto.	L'unità è in modalità di attesa.	Accendere l'alimentazione dell'unità.	—
C'è rumore di interferenza da apparecchiature digitali o di alta frequenza o dall'unità stessa.	L'unità è troppo vicina all'apparecchiatura digitale o di alta frequenza.	Allontanare l'unità dalle apparecchiature.	—

■ Telecomando

Problema	Causa	Rimedio	Vedere a pagina
Il telecomando non funziona del tutto o non funziona normalmente.	Distanza o angolo errato.	Il raggio di azione del telecomando è di 6 m al massimo e a un angolo di non più di 30 gradi rispetto al pannello anteriore.	8
	La luce diretta del sole o la luce artificiale (da una lampada fluorescente di tipo a invertitore ecc.) illumina il sensore del telecomando di questa unità.	Spostare l'unità.	—
	Le pile sono scariche.	Sostituire tutte le pile con altre nuove.	3
È impossibile comandare questa unità o un'altra apparecchiatura.	L'apparecchiatura da comandare non è stata selezionata.	Impostare la manopola di selezione sulla posizione corretta che corrisponde all'apparecchiatura da comandare.	40
	Il telecomando non è in grado di comandare le apparecchiature del sistema.		—
	Il codice del fabbricante non è stato impostato correttamente.	Inserire di nuovo il codice.	45
		Provare a inserire un altro codice dello stesso fabbricante.	
In funzione del fabbricante o del modello, è possibile che alcune apparecchiature non siano comandabili dal telecomando di questa unità, anche se il codice è stato impostato correttamente.	Usare il telecomando originale in dotazione al componente usato.	—	

Dopo che questa unità fosse stata soggetta a una intensa scarica elettrica (quale fulmine o forte elettricità statica), o se fosse stata utilizzata in modo errato, potrebbe non funzionare correttamente. In tal caso metterla in modalità di attesa, scollegare il cavo di alimentazione, ricollegarlo dopo trenta secondi e usare l'unità.

DATI TECNICI

SEZIONE AUDIO

- Potenza di uscita minima RMS per altoparlanti principali, centrali e posteriori
da 20 Hz a 20 kHz, 0,06% di distorsione armonica totale, 8 Ω 90 W
1 kHz, 0,06% di distorsione armonica totale, 8 Ω 100 W
- Potenza di uscita standard DIN
[Solo modello per Europa]
1 kHz, 0,7% di distorsione armonica totale, 4 Ω 130 W
- Potenza di uscita IEC
[Solo modello per Europa]
1 kHz, 0,06% di distorsione armonica totale, 8 Ω 100 W
- Potenza massima (EIAJ)
[Solo modelli per la Cina e generico]
1 kHz, 10% di distorsione armonica totale, 8 Ω 115 W
- Potenza dinamica (IHF)
8/6/4/2 Ω 120/140/175/210 W
- Fattore di smorzamento
da 20 Hz a 20 kHz, 8 Ω maggiore o uguale a 80
- Risposta in frequenza
CD a L/R principali da 10 Hz a 100 kHz, -3 dB
- Deviazione di equalizzazione RIAA
PHONO (MM) ±0,5 dB
- Distorsione armonica totale
PHONO MM (da 20 Hz a 20 kHz, 1 V, REC OUT)
..... minore o uguale a 0,02%
CD, ecc., (da 20 Hz a 20 kHz, 45 W, 8 Ω, L/R principali)
..... minore o uguale a 0,06%
- Rapporto segnale/rumore (Rete IHF-A)
PHONO MM a REC OUT (5 mV, cortocircuitato)
[Modelli per Europa e U.K.] maggiore o uguale a 81 dB
[Modelli per la Cina e generico] maggiore o uguale a 86 dB
CD (250 mV, cortocircuitato) a L/R principali, effetto
disattivato maggiore o uguale a 100 dB
- Rumore residuo (Rete IHF-A)
L/R principali minore o uguale a 150 µV
- Separazione canali (1 kHz/10 kHz)
CD (terminato con 5,1 kΩ) a L/R principali 60 dB/45 dB
- Controllo del tono (L/R principali)
BASS: Enfasi/riduzione ±10 dB/50 Hz
TREBLE: Enfasi/riduzione ±10 dB/20 kHz
BASS EXTENSION +6 dB/60 Hz
- Uscita cuffia 400 mV/560 Ω
- Sensibilità d'ingresso
CD, ecc. 150 mV/47 kΩ
PHONO 2,5 mV/47 kΩ
6CH INPUT 150 mV/47 kΩ
- Massimo segnale in ingresso
PHONO MM (1 kHz, 0,1% di distorsione armonica totale)
..... maggiore o uguale a 100 mV
CD, ecc. (1 kHz, 0,5% di distorsione armonica totale)
..... maggiore o uguale a 2,2 V
- Livello di uscita
REC OUT 150 mV/1,2 kΩ
PRE OUT [Solo modelli per Europa e U.K.] 2,1 V/1,2 kΩ
SUBWOOFER 4,0 V/1,2 kΩ

SEZIONE VIDEO

- Tipo di segnale video
[Modelli per Europa e U.K.] PAL
[Modelli per la Cina e generico] NTSC
- Livello del segnale video composito 1 Vp-p/75 Ω
- Livello del segnale S-video
Y 1 Vp-p/75 Ω
C 0,286 Vp-p/75 Ω
- Livello del segnale video composito
Y 1 Vp-p/75 Ω
Pb/Cb, Pr/Cr 0,7 Vp-p/75 Ω
- Rapporto segnale/rumore maggiore o uguale a 50 dB
- Risposta in frequenza (MONITOR OUT)
composito, S-video da 5 Hz a 10 MHz, -3 dB
componente da c.c. a 30 MHz, -3 dB

GENERALI

- Alimentazione
[Modelli per Europa e U.K.] 230 V c.a., 50 Hz
[Modello per la Cina] 220 V c.a., 50 Hz
[Modello generico] 110/120/220/240 V c.a., 50/60 Hz
- Potenza assorbita 260 W
Potenza assorbita (modalità di attesa)
[Modelli per Europa e U.K.] 0,9 W
- Consumo massimo
[Solo modello generico]
5 canali, 10% di distorsione armonica totale 610 W
- Prese di rete c.a. (totale 100 W max.)
[Modelli per Europa, Cina e generico]
..... 2 prese commutate (SWITCHED)
[Modello per U.K.] 1 presa commutata (SWITCHED)
- Dimensioni (L x A x P) 435 x 151 x 390 mm
- Peso 10,5 kg
- Accessori telecomando
..... pile
..... scheda di riferimento rapido (Quick Reference Card)
..... guida per il collegamento (Connection guide)

* I dati tecnici sono soggetti a modifiche senza preavviso.

■ Dolby Surround

Dolby Surround usa un sistema di registrazione su quattro canali analogici per riprodurre effetti audio realistici e dinamici: i due canali principali sinistro e destro (stereo), un canale centrale per i dialoghi (monofonico) e un canale posteriore per gli effetti audio speciali (monofonico). Il canale posteriore riproduce audio in una banda di frequenza stretta.

Dolby Surround è molto usato in quasi tutti i tipi di nastri video e dischi laser, nonché in molte trasmissioni televisive e via cavo. Il decodificatore Dolby Pro Logic contenuto in questa unità si avvale di un sistema di elaborazione del segnale digitale che stabilizza automaticamente il volume di ciascun canale per migliorare gli effetti audio di movimento e direzionalità.

■ Dolby Digital

Dolby Digital è un sistema audio surround digitale che fornisce audio a più canali completamente indipendenti. Con tre canali anteriori (sinistro, centrale e destro) e due canali posteriori stereo, Dolby Digital comprende cinque canali audio a gamma piena. Con un canale aggiuntivo dedicato agli effetti dei bassi, chiamato LFE (effetti a bassa frequenza), il sistema ha un totale di 5.1 canali (LFE è considerato 0.1 canali).

Usando stereo a due canali per gli altoparlanti posteriori, è possibile ottenere degli effetti audio di movimento e un ambiente audio surround più precisi rispetto a Dolby Surround. L'ampia gamma dinamica (dal volume massimo al minimo) riprodotta dai cinque canali a gamma piena e il preciso orientamento audio generato dall'elaborazione audio digitale, forniscono agli ascoltatori una partecipazione e un realismo senza precedenti.

Con questa unità è possibile selezionare a piacere un qualsiasi ambiente audio da monofonico a 5.1 canali.

■ Surround digitale DTS (Digital Theater Systems)

Il surround digitale DTS è stato sviluppato per sostituire le colonne sonore analogiche dei film con delle colonne sonore a sei canali digitali; la sua diffusione nelle sale cinematografiche di tutto il mondo è in rapida crescita. Digital Theater Systems Inc. ha sviluppato un sistema home theater che permette di avere a casa propria la profondità dell'audio e la rappresentazione spaziale naturale del surround digitale DTS.

Il sistema ha un audio puro su 6 canali (in dettaglio canali sinistro, destro e centrale, due canali posteriori e 0.1 canali LFE come subwoofer, per un totale di 5.1 canali) praticamente privo di distorsione.

■ 0.1 canali LFE

Canale per la riproduzione dei bassi.

La banda di frequenza di questo canale va da 20 Hz a 120 Hz.

Il canale conta come 0.1 in quanto riproduce solo una banda di frequenza limitata rispetto alla banda completa riprodotta dagli altri 5 canali di un sistema Dolby Digital o DTS 5.1.

■ CINEMA DSP

Dal momento che i sistemi Dolby Surround e DTS sono originariamente stati progettati per l'uso nelle sale cinematografiche, il loro effetto è più evidente in una sala con molti altoparlanti progettata per effetti acustici. Considerato che le condizioni domestiche quali le dimensioni della stanza, materiali delle pareti, numero degli altoparlanti e così via, sono molto variabili, è inevitabile che esistano anche delle differenze nell'audio che si ascolta. Basandosi su moltissimi dati di misure reali, YAMAHA CINEMA DSP usa una speciale tecnologia di campo sonoro che unisce i sistemi Dolby Pro Logic, Dolby Digital e DTS per realizzare le condizioni audiovisive di una sala cinematografica nella stanza di ascolto a casa propria.

■ SILENT CINEMA

YAMAHA sviluppato un algoritmo DSP per effetti audio realistici in cuffia.

Per ogni campo sonoro sono stati impostati i parametri della cuffia in modo da ottenere anche in queste condizioni una rappresentazione precisa di tutti i programmi di campo sonoro.

■ Virtual CINEMA DSP

YAMAHA ha sviluppato un algoritmo CINEMA DSP virtuale che permette di ottenere gli effetti surround del campo sonoro DSP anche senza altoparlanti posteriori, usando altoparlanti posteriori virtuali.

È anche possibile ascoltare CINEMA DSP virtuale in un sistema con un minimo di due altoparlanti che non comprende altoparlante centrale.

■ Segnale S VIDEO

Con il sistema del segnale S VIDEO, il segnale video normalmente trasmesso con un cavo con spinotto è separato e trasmesso come segnale Y di luminanza e segnale C di crominanza tramite il cavo S VIDEO.

Usando la presa S VIDEO si elimina l'attenuazione del segnale video dovuta alla trasmissione e si migliora la qualità delle immagini registrate e riprodotte.

■ Segnale componente video

Con il sistema del segnale componente video, il segnale video è separato nel segnale Y di luminanza e nei segnali P_B/C_B e P_R/C_R di crominanza. Con questo sistema è possibile riprodurre il colore con maggiore fedeltà in quanto i segnali sono indipendenti. Il segnale componente è anche chiamato "segnale differenza di colore" in quanto il segnale di luminanza è sottratto dal segnale del colore. Per usare l'uscita segnale componente è necessario disporre di un monitor con prese di ingresso componente.

■ PCM (PCM lineare)

Il PCM lineare è un formato di segnale secondo il quale un segnale analogico audio è digitalizzato, registrato e trasmesso senza compressione alcuna. È usato come metodo di registrazione dei CD e DVD audio. Il sistema PCM usa una tecnica di campionamento dell'ampiezza del segnale analogico per un tempo molto breve. PCM significa "pulse code modulation" (modulazione a codifica di impulsi) e il segnale analogico è codificato come impulsi e quindi modulato per la registrazione.

■ Frequenza di campionamento e numero di bit di quantizzazione

Nel digitalizzare un segnale audio analogico, il numero di volte che il segnale è campionato al secondo prende il nome di frequenza di campionamento, mentre il grado di precisione con il quale avviene la conversione in valore numerico del livello audio è il numero dei bit di quantizzazione.

L'intervallo di frequenze riproducibili è funzione della frequenza di campionamento, mentre la gamma dinamica che rappresenta la differenza nei livelli audio dipende dal numero dei bit di quantizzazione. In linea di principio, maggiore è la frequenza di campionamento e maggiore è la banda delle frequenze riproducibili, mentre maggiore è il numero di bit di quantizzazione e maggiore è la precisione di riproduzione del livello audio.

■ Assegnazione I/O (SET MENU)

Anche se il componente è normalmente collegato secondo i nomi delle prese indicati sul pannello posteriore, questa unità dispone di una funzione che permette di assegnare le prese in funzione del componente collegato. Se per il componente usato, il nome che appare per le prese componente video o di ingresso/uscita digitale di questa unità non corrisponde, è possibile assegnare le prese in funzione del componente collegato. Così facendo si cambia l'assegnazione delle prese ed è possibile collegare più componenti.

INDEX

A		M	
Accessori	3	Manopola di selezione	6, 40
Altoparlante		MEMORY GUARD (SET MENU)	37
Bilanciamento dell'uscita (tono di prova)	22	Modalità di ingresso	26
Livelli di uscita (modo LEVEL)	38	P	
Modalità di uscita (SET MENU)	21	Pannello anteriore	4
Posizione	11	Pannello posteriore	10
B		PCM	61
Backup della memoria	32, 38, 51	Posizione CBL/SAT	44
Bilanciamento (L/R BALANCE) (SET MENU)	34	Posizione CD	42
C		Posizione DVD/LD	43
Campo sonoro	50	Posizione DVD MENU	43
Cavi di alimentazione	19	Posizione TAPE/MD	42
CINEMA DSP	47, 60	Posizione TV	44
Codici del fabbricante	45, i	Posizione VCR	44
Collegamenti		Prese c.a.	19
Altoparlanti	16	Prese PHONO	12
Amplificatore esterno		Prese video	14
[Solo modelli per Europa e U.K.]	18	Programma DSP	
Cavi di alimentazione	19	Programma CINEMA DSP	47
Componenti audio (registratore MD, registratore CD, lettore CD e giradischi)	12	Programma Hi-Fi DSP	47
Componenti video (lettore DVD, VCR e televisore analogico/digitale o sintonizzatore televisione via cavo/ satellite)	14	R	
Decodificatore esterno	18	Registrazione	30
D		S	
Decodificatore esterno	18	Segnale componente video	61
Display del pannello anteriore	9	Segnale S VIDEO	61
DISPLAY SET (SET MENU)		SET MENU	31
BLUE BACK	37	SILENT CINEMA	29, 60
DIMMER	37	Silenziamento	25
OSD SHIFT	37	SP DELAY TIME (SET MENU)	37
DOLBY D. SET (SET MENU)		SPEAKER SET (SET MENU)	
D-RANGE	36	CENTER SP	32
LFE LEVEL	36	LFE/BASS OUT	34
Dolby Digital	60	MAIN LEVEL	34
Dolby Surround (Dolby Pro Logic)	60	MAIN SP	33
DTS	60	REAR L/R SP	33
DTS SET (SET MENU)	36	Subwoofer	17
F		T	
Frequenza di campionamento	25, 61	Tappo antipolvere	12
Funzione BGV	26	Telecomando	
H		Codici di impostazione	45
HP TONE CTRL (SET MENU)	35	Funzionamento di base	6
I		Pile	3
I/O ASSIGNMENT (SET MENU)	35, 61	Raggio di azione	8
INPUT MODE (SET MENU)	35	Tempo di ritardo	37
Interruttore IMPEDANCE SELECTOR	19	Timer di spegnimento	39
L		Tono di prova (TEST DOLBY SUR.)	22
Lettura	24	V	
Lettura stereo	29	Virtual CINEMA DSP	29, 60
LFE	36, 60		

PRECAUCIÓN: LEER ESTE MANUAL DE INSTRUCCIONES ANTES DE PONER EN FUNCIONAMIENTO EL APARATO.

- 1 Leer cuidadosamente este manual para obtener el mejor rendimiento posible. Mantenerlo en un lugar seguro para utilizarlo como referencia en el futuro.
- 2 Instale este aparato en un lugar bien ventilado, fresco, seco y limpio con una separación mínima de 30 cm por la parte superior, 20 cm por los costados derecho e izquierdo y 10 cm por la parte trasera, para disponer así de espacio para la ventilación. Instálole alejada de la luz solar directa, fuentes de calor, vibración, polvo, humedad y/o frío.
- 3 Coloque este aparato lejos de otros aparatos eléctricos, motores y transformadores para evitar zumbidos. No coloque este aparato donde pueda entrar en contacto con lluvia, agua y/o cualquier otro tipo de líquido para evitar incendios o descargas eléctricas.
- 4 No exponga el aparato a repentinos cambios de temperatura de caliente a frío, y no coloque el aparato en un ambiente con alta humedad (por ej.: una habitación con un humidificador) para evitar que se forme condensación en el interior del aparato, lo que podría causar descargas eléctricas, incendios, daños a este aparato y/o lesiones en personas.
- 5 No coloque sobre el aparato:
 - Otros componentes, puesto que podrían causar daños y/o decoloración de la superficie de este aparato.
 - Objetos ardientes (por ej.: velas), puesto que podrían causar un incendio, daños al aparato y/o lesiones en personas.
 - Recipientes llenos de líquido, puesto que podrían causar descargas eléctricas al usuario y/o daños al aparato.
- 6 No cubra el aparato con un periódico, paño, cortina, etc. para no obstruir la radiación de calor. Si aumenta la temperatura del interior del aparato, tal vez se produzca un incendio, daños al aparato y/o lesiones en personas.
- 7 No enchufe el aparato a la toma de corriente hasta que se hayan realizado todas las conexiones.
- 8 No utilice este aparato bocabajo. Podría sobrecalentarse y muy posiblemente causar daños.
- 9 No aplique fuerza en los interruptores, botones o conexiones de los cables.
- 10 Cuando desconecte el cable de alimentación de la toma de corriente, agarre la clavija, no tire del cable.
- 11 No limpie el aparato con disolventes químicos porque se estropeará el acabado. Para la limpieza, utilice un paño limpio y seco.
- 12 Sólo deberá usar la tensión especificada en el aparato. Si usa este aparato con una tensión más alta que la especificada será peligroso y podrá causar incendios, daños al aparato y/o lesiones en personas. YAMAHA no se hará responsable de ningún daño causado al utilizar este aparato con una tensión diferente a la especificada.
- 13 Para evitar daños producidos por rayos, desconecte el cable de alimentación de la toma de corriente durante una tormenta eléctrica.
- 14 Tenga cuidado de que no entren objetos extraños y/o líquidos en el interior del aparato.
- 15 No intente modificar o arreglar este aparato. Contacte con personal de reparación cualificado de YAMAHA cuando necesite cualquier servicio. Nunca deberá abrir el armazón del aparato por ninguna razón.
- 16 Desconecte el cable de alimentación de CA de la toma de corriente cuando no piense utilizar el aparato durante un largo periodo de tiempo (por ej.: vacaciones).
- 17 Asegúrese de leer la sección “LOCALIZACIÓN DE AVERÍAS” con respecto a errores de funcionamiento comunes antes de concluir con que el aparato está estropeado.
- 18 Antes de mover el aparato, pulse STANDBY/ON para poner el aparato en el modo de espera, y desconecte el cable de alimentación de CA de la toma de corriente.
- 19 VOLTAGE SELECTOR (selector de voltaje) (sólo modelos de China y general)
El VOLTAGE SELECTOR del panel trasero de este aparato debe ajustarse de acuerdo con el voltaje de su casa ANTES de enchufarlo en la toma de corriente de CA.
Los voltajes son 110/120/220/240 V CA, 50/60 Hz.

El aparato no queda desconectado de la alimentación eléctrica mientras esté enchufado al tomacorriente, incluso aunque se haya desconectado con el interruptor principal. Este estado se llama modo de espera. En este estado, el aparato sigue consumiendo una pequeña cantidad de corriente.

CONTENIDO

INTRODUCCIÓN

CARACTERÍSTICAS	2
PREPARATIVOS	3
Comprobación del contenido del embalaje	3
Instalación de las pilas en el control remoto	3
CONTROLES Y FUNCIONES	4
Panel delantero	4
Control remoto	6
Descripción de los botones numéricos	7
Utilización del control remoto	8
Visualizador del panel delantero	9
Panel trasero	10

PREPARACIÓN

INSTALACIÓN DE LOS ALTAVOCES	11
Altavoces a utilizar	11
Ubicación de los altavoces	11
CONEXIONES	12
Antes de conectar los componentes	12
Conexión de componentes de audio	12
Conexión de componentes de vídeo	14
Conexión de los altavoces	16
Conexión de un amplificador externo (sólo modelos de Europa y Reino Unido)	18
Conexión de un decodificador externo	18
Interruptor IMPEDANCE SELECTOR (selector de impedancia)	19
Conexión de los cables de alimentación	19
VISUALIZACIÓN EN PANTALLA (OSD)	20
Modos OSD	20
Selección del modo OSD	20
AJUSTES DEL MODO DE ALTAVOCES	21
Resumen de los elementos SPEAKER SET de 1A a 1E	21
AJUSTE DE LOS NIVELES DE SALIDA DE LOS ALTAVOCES	22
Antes de comenzar	22
Utilización del tono de prueba (TEST DOLBY SUR.)	22

FUNCIONAMIENTO BÁSICO

REPRODUCCIÓN BÁSICA	24
Modos de entrada e indicaciones	26
Selección de un programa de campo de sonido	28
Reproducción estéreo normal	29
GRABACIÓN BÁSICA	30

FUNCIONAMIENTO AVANZADO

SET MENU	31
Ajuste de los elementos del modo SET MENU	31
1 SPEAKER SET (ajustes del modo de altavoces)	32
2 L/R BALANCE (balance de los altavoces principales izquierdo y derecho)	34
3 HP TONE CTRL (control del tono de los auriculares)	35
4 I/O ASSIGNMENT (ubicación de entrada/salida) ...	35
5 INPUT MODE (modo de entrada inicial)	35
6 DOLBY D. SET (ajuste de Dolby Digital)	36
7 DTS SET (nivel del efecto de baja frecuencia en DTS)	36
8 SP DELAY TIME (tiempo de retardo de los altavoces)	37
9 DISPLAY SET (ajuste del visualizador)	37
10 MEMORY GUARD (protección de la memoria) ...	37
AJUSTE DEL NIVEL DE LOS ALTAVOCES DE EFECTO	38
TEMPORIZADOR PARA DORMIR	39
Para programar el temporizador para dormir	39
Cancelación del temporizador para dormir	39
FUNCIONES DEL CONTROL REMOTO	40
Anillo selector	40
Botones utilizados comúnmente en cualquier posición del anillo selector	41
Para controlar los componentes conectados a este aparato	41
Nombres de los botones y funciones en cada posición	42
Ajuste del código del fabricante	45
Reposición de los ajustes de fábrica	46

INFORMACIÓN ADICIONAL

PROGRAMA DE CAMPO DE SONIDO	47
Programas DSP de alta fidelidad	47
Programas CINEMA DSP	47
EDICIÓN DE PARÁMETROS DE LOS PROGRAMAS DE CAMPO DE SONIDO	50
¿Qué es un campo de sonido?	50
Parámetros de programa de campo de sonido	50
Cambio de los ajustes de los parámetros	51
Restablecimiento de parámetros a los valores ajustados en fábrica	51
Descripciones de los parámetros de campo de sonido	52

APÉNDICE

LOCALIZACIÓN DE AVERÍAS	55
ESPECIFICACIONES	59
GLOSARIO	60
ÍNDICE	62

INTRODUCCIÓN

PREPARACIÓN

FUNCIONAMIENTO
BÁSICO

FUNCIONAMIENTO
AVANZADO

INFORMACIÓN
ADICIONAL

APÉNDICE

Español

CARACTERÍSTICAS

Amplificador de potencia de 5 canales incorporado

- ◆ Potencia de salida RMS mínima (0,06% de DAT, 20 Hz – 20 kHz)
Principales: 90 W + 90 W (8 ohmios)
Central: 90 W (8 ohmios)
Traseros: 90 W + 90 W (8 ohmios)
- ◆ Máxima potencia (EIAJ) (sólo modelos de China y general) (10% de DAT, 1 kHz)
Principales: 115 W + 115 W (8 ohmios)
Central: 115 W (8 ohmios)
Traseros: 115 W + 115 W (8 ohmios)

Procesamiento de campo de sonido digital en multiples modos

- ◆ Decodificador DTS
- ◆ Decodificador Dolby Pro Logic
- ◆ Decodificador Dolby Digital
- ◆ DSP de alta fidelidad
- ◆ CINEMA DSP: Combinación de la tecnología DSP de YAMAHA y Dolby Pro Logic, Dolby Digital o DTS
- ◆ CINEMA DSP virtual
- ◆ SILENT CINEMA

Otras características

- ◆ Convertidor D/A de 96 kHz/24 bits
- ◆ “SET MENU” le ofrece 10 elementos para optimizar este aparato según su sistema de audio/vídeo
- ◆ Generador de tonos de prueba para facilitar el ajuste de balance de los altavoces
- ◆ Entrada para un decodificador externo de 6 canales para futuros formatos
- ◆ Botón BASS EXTENSION para reforzar la respuesta de los graves
- ◆ Función de visualización en pantalla muy útil para controlar este aparato
- ◆ Entrada/salida de señal de S Vídeo
- ◆ Entrada/salida de señal componentes de vídeo
- ◆ Tomas para señales de audio digital coaxiales y ópticas
- ◆ Temporizador para dormir
- ◆ Control remoto con códigos de preajuste de fabricante

-  indica consejos para realizar las operaciones.
- Algunas operaciones se pueden realizar usando los botones del aparato principal o del control remoto. En los casos en que los nombres de los botones sean distintos entre el aparato principal y el control remoto para tales operaciones, el nombre del botón en el control remoto estará escrito entre paréntesis en este manual.



Fabricado bajo licencia de Dolby Laboratories.

“Dolby”, “AC-3”, “Pro Logic” y el símbolo de la doble D son marcas registradas de Dolby Laboratories. Trabajos confidenciales sin publicar, © 1992-1997 Dolby Laboratories, Inc. Todos los derechos reservados.



Fabricado bajo licencia de Digital Theater Systems, Inc. Patente número 5,451,942 de los EE.UU. y otras patentes de todo el mundo otorgadas o pendientes. “DTS” y “DTS Digital Surround” son marcas registradas de Digital Theater Systems, Inc. Derechos de autor 1996 de Digital Theater Systems, Inc. Todos los derechos reservados.

PREPARATIVOS

Comprobación del contenido del embalaje

Compruebe el embalaje para asegurarse que contiene los siguientes artículos.

Control remoto

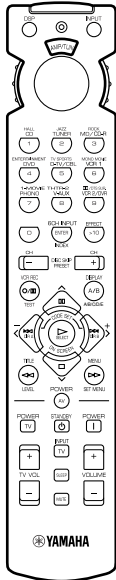

Pilas de manganeso (4)
(AAA, R03, UM-4)

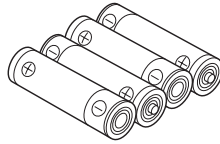

Guía para la conexión
(Connection guide)

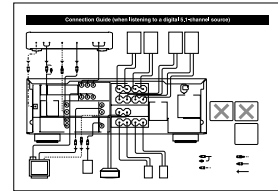

Tarjeta de referencia rápida
(Quick Reference Card)

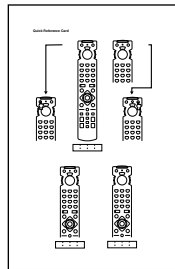

Instalación de las pilas en el control remoto

Introduzca las pilas en la dirección correcta alineando las marcas + y - de las pilas con las marcas de polaridad (+ y -) en el interior del compartimento de las pilas.

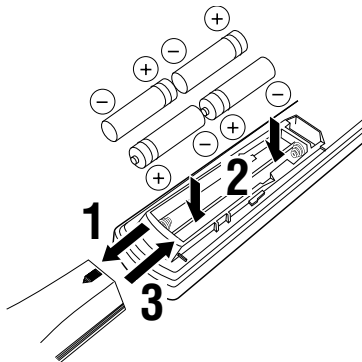

Notas sobre las pilas

- Cambie las pilas periódicamente.
- No use pilas viejas con nuevas.
- No use juntos diferentes tipos de pilas (como pilas alcalinas con pilas de manganeso). Lea el envoltorio de las pilas detenidamente, ya que puede que estos diferentes tipos de pilas tengan el mismo color y forma.

Reemplazo de las pilas

A medida que las pilas pierdan potencia, la distancia de operación del control remoto disminuirá y el indicador no parpadeará o la luz se pondrá tenue. Cuando note cualquiera de estos estados, reemplace todas las pilas.

Si el control remoto se encuentra sin pilas durante más de 2 minutos, o si las pilas gastadas permanecen en el control remoto, puede que el contenido de la memoria se borre. Cuando la memoria se borre, introduzca pilas nuevas y ajuste los códigos de fabricante que hayan podido borrarse.

Nota

- Si las pilas han tenido fugas, tírelas inmediatamente. Evite tocar el líquido de fuga y no deje que entre en contacto con su ropa, etc. Limpie bien el interior del compartimento de las pilas antes de instalar pilas nuevas.

CONTROLES Y FUNCIONES

Panel delantero

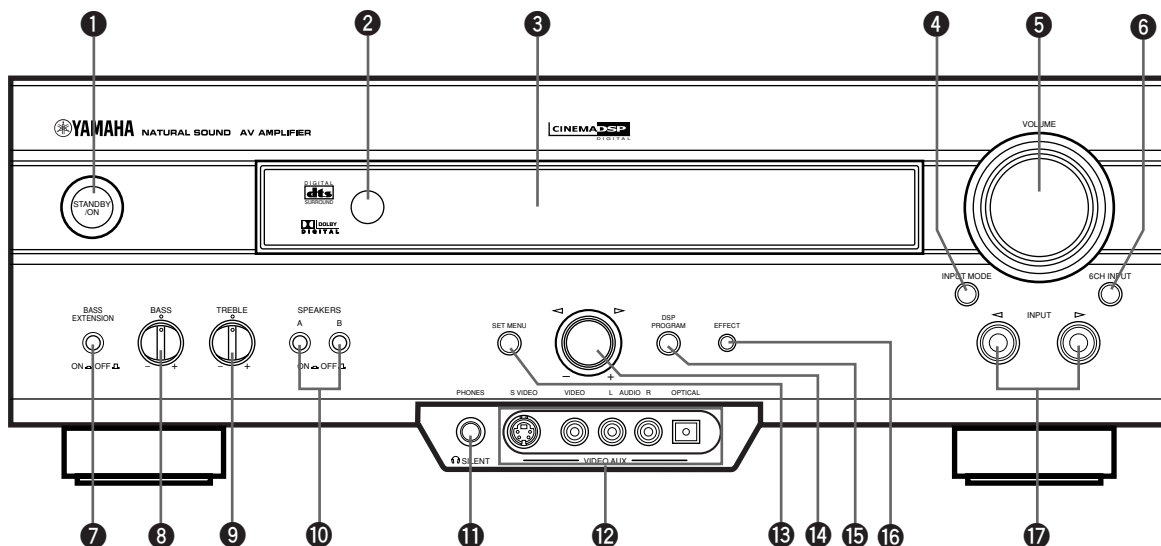

1 STANDBY/ON

Enciende el aparato o lo pone en el modo de espera. Cuando encienda este aparato, oírás un chasquido, y habrán 4 o 5 segundos de retraso antes de que este aparato pueda reproducir sonido.

Modo de espera

En este estado, el aparato consume una pequeña cantidad de energía para recibir las señales infrarrojas del control remoto.

2 Sensor de las señales del control remoto

Recibe las señales del control remoto.

3 Visualizador del panel delantero

Muestra información sobre el estado de funcionamiento del aparato.

4 INPUT MODE

Selecciona el modo de entrada de las fuentes que envían dos o más tipos de señales a este aparato (vea la página 26 para más detalles).

No podrá controlar el modo de entrada cuando seleccione 6CH INPUT como la fuente de entrada.

5 VOLUME

Controla el nivel de salida de todos los canales de audio. Esto no afectará el nivel de REC OUT.

6 6CH INPUT

Selecciona la fuente conectada a las tomas 6CH INPUT.

La fuente seleccionada pulsando 6CH INPUT tendrá prioridad sobre la fuente seleccionada con INPUT </> (o con los botones de selección de entrada en el control remoto).

7 BASS EXTENSION ON/OFF

Quando se pulse (ON), esta función aumentará la frecuencia de los graves de los altavoces principales izquierdo y derecho en +6 dB (60 Hz) mientras que mantiene un equilibrio global en los tonos. Este aumento es útil si no usa un altavoz de subgraves.

No obstante, puede que no se note este aumento si "1B MAIN SP" de SET MENU está puesto en SMALL y "1D LFE/BASS OUT" está puesto en SWFR.

8 BASS

Ajusta la respuesta de baja frecuencia para los altavoces principales izquierdo y derecho.

Gire el control hacia la derecha para aumentar, o a la izquierda para disminuir la respuesta de baja frecuencia.

9 TREBLE

Ajusta la respuesta de alta frecuencia para los altavoces principales izquierdo y derecho.

Gire el control hacia la derecha para aumentar, o hacia la izquierda para disminuir la respuesta de alta frecuencia.

Nota

- Si aumenta o disminuye el sonido de alta frecuencia o de baja frecuencia a un nivel extremo, puede que la calidad tonal de los altavoces central y traseros no se corresponda con la de los altavoces principales izquierdo y derecho.

10 SPEAKERS A/B

Activan o desactivan los grupos de altavoces principales conectados a los terminales A y/o B del panel trasero cuando están en ON.

11 Toma PHONES

Da salida a señales de audio para la escucha privada con auriculares. Cuando conecte unos auriculares, ninguna señal saldrá a los altavoces.



(sólo modelos de Europa y Reino Unido)

- Cuando conecte los auriculares, no saldrá tampoco ninguna señal por las tomas OUTPUT.

12 Tomas VIDEO AUX

Da entrada a señales de audio y vídeo desde un aparato externo portátil, como pudiera ser una consola de videojuegos. Para reproducir las señales de la fuente por estas tomas, seleccione V-AUX como la fuente de entrada.

13 SET MENU

Entra en el modo SET MENU.

14 Control múltiple

Selecciona y ajusta el elemento SET MENU tras pulsar SET MENU.

Selecciona el programa DSP después de pulsar DSP PROGRAM.

15 DSP PROGRAM

Cambia la función del control múltiple para seleccionar el programa DSP.

16 EFFECT

Activa o desactiva los altavoces de efecto (central y traseros). Si desactiva las salidas de estos altavoces usando EFFECT, todas las señales de audio Dolby Digital y DTS a excepción del canal LFE se dirigirán a los canales principales izquierdo y derecho.

Cuando se mezclen las señales Dolby Digital o DTS, puede que los niveles de las señales de los canales principales izquierdo y derecho no se correspondan.

17 INPUT ◀ / ▶

Selecciona la fuente de entrada (CD, TUNER, MD/CD-R, DVD, D-TV/CBL, VCR 1, PHONO, V-AUX, VCR 2/ DVR) que desee escuchar o ver.

Control remoto

Esta sección describe el funcionamiento básico de este aparato con el control remoto. En primer lugar, ponga el anillo selector en la posición AMP/TUN. Vea “FUNCIONES DEL CONTROL REMOTO” para detalles exactos.

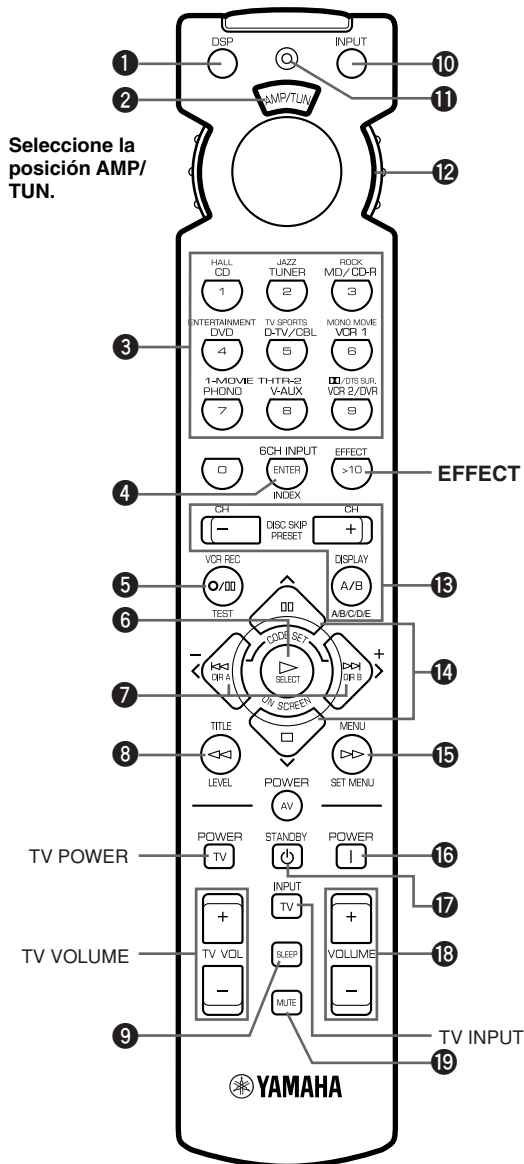

1 DSP

Cambia la función de los botones numéricos a la del selector de programa DSP.

2 Ventanilla de indicador

Muestra el nombre de los componentes que se pueden controlar.

3 Botones numéricos (botones de selección de entrada)

Estos botones seleccionan la fuente de entrada. Vea “Descripción de los botones numéricos” para más información sobre los botones numéricos.

4 6CH INPUT

Selecciona la fuente conectada a las tomas 6CH INPUT.

5 TEST

Da salida al tono de prueba.

6 ON SCREEN

Selecciona el modo de visualización en pantalla (OSD) para su televisor.

7 </> (-/+)

Ajustan los parámetros de programa DSP y los elementos del modo SET MENU. Se visualiza -/+ en la visualización en pantalla.

8 LEVEL

Selecciona el canal de altavoces de efecto (central, trasero y subgraves) para que pueda ajustar sus niveles de salida independientemente.

9 SLEEP

Ajusta el temporizador para dormir.

10 INPUT

Cambia la función de los botones numéricos a la del selector de entrada.

11 Indicador

Parpadea mientras el control remoto envía señales.

12 Anillo selector

Gire este anillo para seleccionar la posición del componente a controlar. (Deberá ajustar el código correcto para su componente. Vea “Ajuste del código del fabricante”). Cuando se seleccione la posición, el control remoto se encontrará en el modo de operación de ese componente.

13 A/B/C/D/E, PRESET +/-

Estos botones se usan para seleccionar una emisora presintonizada cuando se use un sintonizador YAMAHA.

A/B/C/D/E: Para seleccionar uno de los 5 grupos de emisoras presintonizadas (A a E)

PRESET +/-: Para seleccionar un número de emisora presintonizada (1 a 8)

14 <<> (-/+)

Seleccionan los parámetros de programa DSP y los elementos del modo SET MENU.

15 SET MENU

Entra en el modo SET MENU.

16 POWER

Conecta la alimentación de este aparato.

17 STANDBY

Pone el aparato en el modo de espera.

18 VOLUME +/-

Aumenta o disminuye el nivel de sonido.

19 MUTE

Enmudece el sonido. Púlselo de nuevo para restaurar la salida de audio al anterior nivel de volumen.

EFFECT

Activa y desactiva los altavoces de efecto (central y traseros) en los siguientes casos:

- Cuando el anillo selector esté puesto en la posición DSP/TUN.
- Mientras el indicador esté encendido durante unos 3 segundos después de pulsar DSP.

Descripción de los botones numéricos

Los botones numéricos funcionan de varios modos dependiendo de la posición del anillo selector o de la combinación de otras instrucciones.

■ Cuando seleccione una fuente de entrada

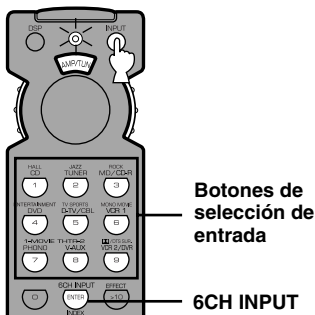

1 Pulse INPUT sin tener en cuenta la posición del anillo selector.

El indicador se encenderá durante unos 3 segundos.

2 Puede seleccionar una fuente de entrada con los botones numéricos y 6CH INPUT mientras el indicador esté encendido.

■ Cuando seleccione un programa DSP y active o desactive los altavoces de efecto (central y traseros)

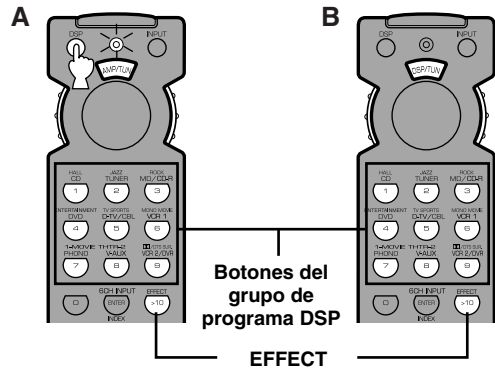

A

1 Pulse DSP sin tener en cuenta la posición del anillo selector.

El indicador se encenderá durante unos 3 segundos.

2 Puede seleccionar un programa DSP con los botones numéricos y activar o desactivar los altavoces de efecto (central y traseros) pulsando EFFECT mientras el indicador esté encendido.

B

1 Ponga el anillo selector en la posición DSP/TUN.

2 Puede seleccionar un programa DSP directamente con los botones numéricos y activar o desactivar los altavoces de efecto (central y traseros) pulsando EFFECT.

Utilización del control remoto

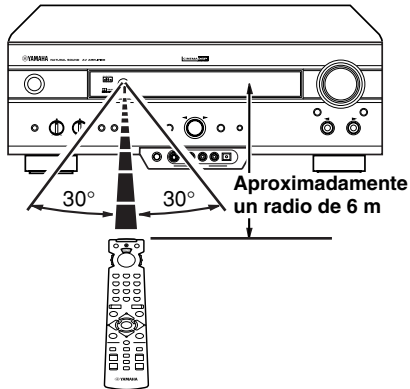

El control remoto transmite una señal de infrarrojos direccional. Asegúrese de apuntar el control remoto al sensor de infrarrojos del aparato durante su utilización.

■ Manipulación del control remoto

- No derrame agua u otros líquidos sobre el control remoto.
- No deje caer el control remoto.
- No deje ni guarde el control remoto en las siguientes condiciones:
 - alta humedad o temperaturas, como cerca de un calentador, estufa o baño;
 - lugares polvorientos; o
 - lugares sujetos a temperaturas extremadamente bajas.

Visualizador del panel delantero

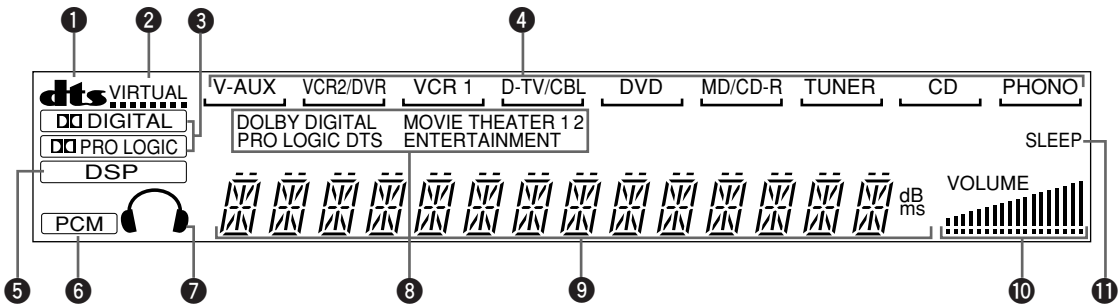



1 Indicador dts

Se enciende cuando el decodificador DTS incorporado está activado.

2 Indicador VIRTUAL

Se enciende cuando se usa CINEMA DSP virtual.

3 Indicadores DIGITAL y PRO LOGIC

Se encienden de acuerdo con el tipo de señales Dolby que este aparato está reproduciendo. “ DIGITAL” se enciende cuando el decodificador Dolby Digital incorporado está activado. “ PRO LOGIC” se enciende cuando el decodificador Dolby Pro Logic está activado.

4 Indicador de fuente de entrada

Muestra la fuente de entrada actual con un cursor.

5 Indicador

Se enciende cuando selecciona un programa DSP.

6 Indicador

Se enciende cuando este aparato reproduce señales de audio digital PCM (modulación de códigos de pulsación).

7 Indicador de auriculares

Se enciende cuando los auriculares están conectados.

8 Indicadores de programa DSP

El nombre de programa DSP seleccionado se enciende cuando estén seleccionados los programas ENTERTAINMENT, MOVIE THEATER 1, MOVIE THEATER 2 o /DTS SURROUND.

9 Visualizador de información múltiple

Muestra el nombre de programa DSP actual y otra información cuando ajuste o cambie los ajustes.

10 Indicador de nivel de VOLUME

Indica el nivel de volumen.

11 Indicador SLEEP

Se enciende cuando el temporizador para dormir está activado.

Panel trasero

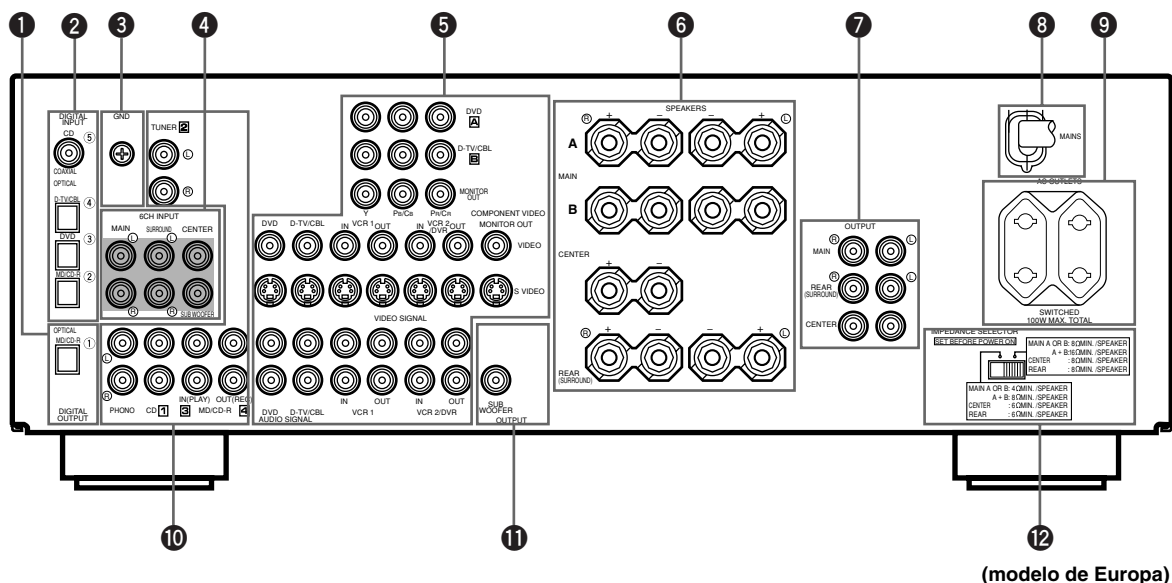

(modelo de Europa)

1 Tomas DIGITAL OUTPUT

2 Tomas DIGITAL INPUT

3 Terminal GND

Vea la página 12 para información sobre la conexión.

4 Tomas 6CH INPUT

Vea las página 18 para información sobre la conexión.

5 Tomas de componentes de vídeo

Vea las páginas 14 y 15 para información sobre la conexión.

6 Terminales de altavoz

Vea las páginas 16 y 17 para información sobre la conexión.

7 Tomas OUTPUT (sólo modelos de Europa y Reino Unido)

Vea la página 18 para información sobre la conexión.

8 Cable de alimentación de CA

Conéctelo a la toma de corriente.

9 AC OUTLET(S)

Use estas tomas para suministrar alimentación a sus otros componentes audio/vídeo (vea la página 19).

10 Tomas de componentes de audio

Vea las páginas 12 y 13 para información sobre la conexión.

11 Toma SUBWOOFER

Vea la página 17 para información sobre la conexión.

12 Interruptor IMPEDANCE SELECTOR

Use este interruptor para que la salida del amplificador corresponda con la impedancia de sus altavoces. Ponga el aparato en el modo de espera antes de cambiar el ajuste de este interruptor (vea la página 19).

Sólo modelos de China y general

VOLTAGE SELECTOR

Vea la página 19.

INSTALACIÓN DE LOS ALTAVOCES

Altavoces a utilizar

Este aparato ha sido diseñado para ofrecer la mejor calidad de campo de sonido con una configuración de 5 altavoces, utilizando altavoces principales izquierdo y derecho, altavoces traseros izquierdo y derecho y un altavoz central. Si utiliza altavoces de distintas marcas (con diferentes calidades tonales) en su sistema, puede que el tono de una voz humana moviéndose y otros tipos de sonido no cambien suavemente. Le recomendamos que utilice altavoces del mismo fabricante para asegurarse de que tengan la misma calidad tonal.

Los altavoces principales se utilizan para el sonido de la fuente principal y además para los sonidos de efecto. Probablemente estos serán los altavoces de su actual sistema estéreo. Los altavoces traseros se utilizan para los sonidos de efecto y envolventes, y el altavoz central es para el sonido central (diálogo, voces, etc.). Si por alguna razón no resulta práctico utilizar el altavoz central, podrá no utilizarlo. Sin embargo, los mejores resultados se obtendrán con el sistema de altavoces completo.

Los altavoces principales deben ser modelos de alto rendimiento y tener potencia suficiente para aceptar la salida máxima de su sistema de audio. Los otros altavoces no tendrán que ser necesariamente iguales a los principales. Sin embargo, para una precisa localización del sonido, es ideal utilizar modelos de alto rendimiento para los altavoces central y traseros, que puedan reproducir sonidos en toda su gama.

■ El uso de un altavoz de subgraves expande su campo de sonido

También puede expandir aun más su sistema añadiéndole un altavoz de subgraves. El uso de un altavoz de subgraves no es sólo efectivo para reforzar las frecuencias de los graves por alguno o todos los canales, sino también para reproducir el canal LFE (efecto de baja frecuencia) con alta fidelidad cuando se reproduzca una señal de Dolby Digital o una señal DTS. El YAMAHA Active Servo Processing Subwoofer System es ideal para la reproducción natural y viva de los graves.

Ubicación de los altavoces

Para ubicar los altavoces, consulte el siguiente diagrama.

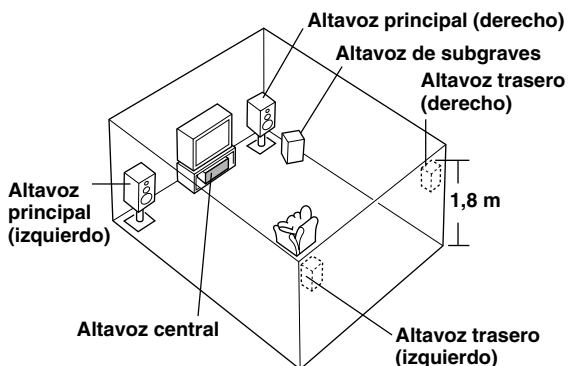

■ Altavoces principales

Coloque los altavoces principales izquierdo y derecho a la misma distancia desde la posición de escucha ideal. La distancia de cada altavoz a cada lado del televisor deberá ser la misma.

■ Altavoces traseros

Coloque estos altavoces detrás de su posición de escucha orientándolos ligeramente hacia adentro, aproximadamente a unos 1,8 m del suelo.

■ Altavoz central

Alinee la parte delantera del altavoz central con la parte delantera de su televisor. Coloque el altavoz lo más cerca posible del televisor, tal como directamente encima o debajo del televisor y en el centro de los dos altavoces principales.

Nota

- Si no se utiliza el altavoz central, el sonido de dicho canal central se oír por los altavoces principales izquierdo y derecho. En este caso, "1A CENTER SP" en el modo SET MENU estará puesto en la posición NONE.

■ Altavoz de subgraves

La posición del altavoz de subgraves no es demasiado importante, porque los sonidos de graves bajos no son muy direccionales. Pero es mejor colocar el altavoz de subgraves cerca de los altavoces principales. Gírelo ligeramente hacia el centro de la habitación para reducir las reflexiones en las paredes.

PRECAUCIÓN

Le rogamos que utilice altavoces magnéticamente blindados. El televisor, en ocasiones, podrá verse afectado negativamente, a pesar de que se utilicen altavoces magnéticamente blindados. Separe los altavoces del televisor si esto ocurriera.

CONEXIONES

Antes de conectar los componentes

PRECAUCIÓN

No conecte nunca este aparato ni otros componentes a tomas de corriente hasta después de haber completado todas las conexiones entre los componentes.

- Asegúrese de que todas las conexiones se hayan realizado correctamente, es decir, L (izquierdo) a L, R (derecho) a R, “+” a “+” y “-” a “-”. Algunos componentes requieren métodos de conexión diferentes y tienen diferentes nombres de tomas. Consulte el manual de instrucciones de cada componente que vaya a conectar a este aparato.
- Cuando conecte otros componentes de audio YAMAHA (tales como una platina de casete, una grabadora de MD y un reproductor o cambiador de CD), conéctelos a las tomas que tengan las etiquetas con el mismo número como [1], [2], [3], etc.
- Después de que haya realizado todas las conexiones, compruébelas de nuevo para asegurarse de que son correctas.

Conexión de componentes de audio

■ Conexión a tomas digitales

Este aparato tiene tomas digitales para la transmisión directa de señales digitales a través de cables de fibra óptica o coaxiales. Podrá usar las tomas digitales para dar entrada a flujos de bits de PCM, Dolby Digital y DTS. Cuando conecte componentes a las tomas COAXIAL y OPTICAL, se dará prioridad a las señales de entrada de la toma COAXIAL. Todas las tomas de entrada admiten señales de muestreo digital de 96 kHz.



- Puede designar la entrada de cada toma digital de acuerdo con su componente usando “4 I/O ASSIGNMENT” en el modo SET MENU.

Sobre la tapa de protección contra el polvo

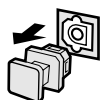

Saque la tapa de la toma óptica antes de conectar el cable de fibra óptica. No tire la tapa. Cuando no esté usando la toma óptica, asegúrese de poner la tapa en su lugar. Esta tapa protege la toma del polvo.

Nota

- Las tomas OPTICAL de este aparato cumplen los estándares de EIA. Puede que el aparato no funcione correctamente si usa un cable de fibra óptica que no cumpla dichos estándares.

■ Conexión de un tocadiscos

Las tomas PHONO se usan para conectar un tocadiscos con cartucho MM o MC de salida alta. Si tiene un tocadiscos con cartucho MC de salida baja, use un transformador de aumento de línea interior o un amplificador de cabeza MC cuando lo conecte a estas tomas.



- El terminal GND no conecta el tocadiscos directamente a tierra. Simplemente reducirá el sonido en la señal. En algunos casos, puede que oiga menos sonido si no lo conecta al terminal GND.

■ Conexión de un sintonizador

Podrá escuchar emisiones de FM o AM si conecta un sintonizador AM/FM.

Para obtener una recepción más clara, conecte las antenas correctamente.

Consulte el manual de instrucciones de su sintonizador para más detalles.

■ Conexión de un reproductor de CD



- La toma COAXIAL está disponible para un reproductor de CD que tenga una toma de salida digital coaxial.
- Cuando conecte un reproductor de CD tanto a las tomas analógica y digital, se dará prioridad a las señales de entrada de la toma digital.

■ Conexión de una grabadora de MD, grabadora de CD o platina de casete



- Cuando conecte su componente de grabación a las tomas de entrada y salida analógicas y digitales, se dará prioridad a la señal digital.

Notas

- Cuando conecte un componente de grabación a este aparato, mantenga el mismo encendido mientras use este aparato. Si la alimentación está desconectada, puede que este aparato distorsione el sonido de otros componentes.
- Dado que la salida digital y la salida analógica (REC OUT) son mutuamente independientes, la señal analógica saldrá sólo por la toma analógica, mientras que la señal digital sólo saldrá por la toma digital.

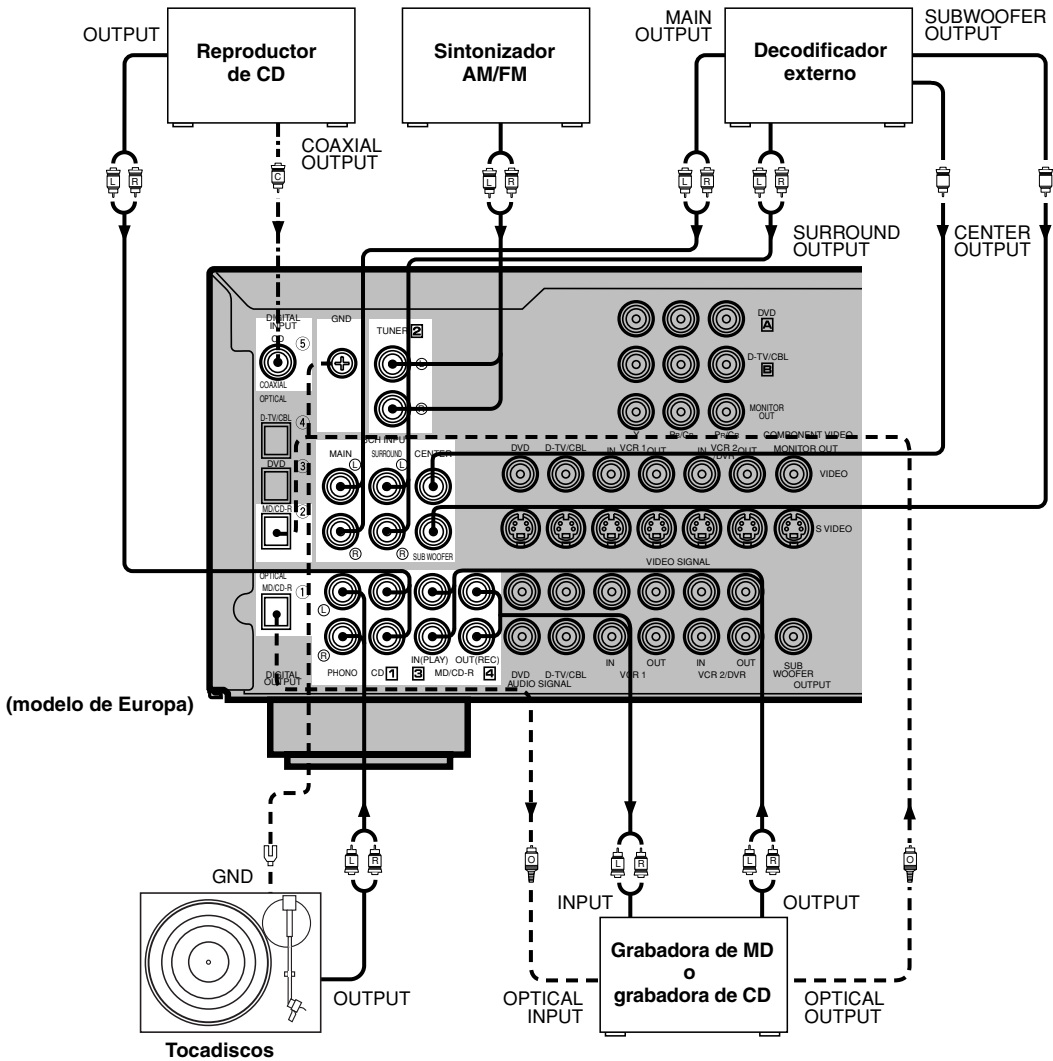

- ▶— indica la dirección de la señal
- |L|— indica cables analógicos izquierdos
- |R|— indica cables analógicos derechos
- - -|L|— indica cables ópticos
- · · ·|L|— indica cables coaxiales

Conexión de componentes de vídeo

■ Sobre las tomas de vídeo

Hay tres tipos de tomas de vídeo. Las señales de vídeo que entran por las tomas VIDEO son señales de vídeo compuestas convencionales. Las señales de vídeo que entran por las tomas S VIDEO son señales de vídeo en las que se separa la luminancia (Y) y el color (C). Las señales de S Vídeo alcanzan alta calidad en la reproducción del color. Las señales de vídeo que entran por las tomas COMPONENT VIDEO son señales de vídeo en las que se separa la luminancia (Y) y la diferencia de color (P_B/C_B, P_R/C_R). Las tomas también están divididas en tres para cada señal. La descripción de las tomas de componente de vídeo puede ser diferente dependiendo del componente (por ej.: Y, C_B, C_R/Y, P_B, P_R/Y, B-Y, R-Y, etc.). Las señales de componente de vídeo proporcionan la mejor calidad de reproducción de imagen.

Si su componente de vídeo tiene una salida S Vídeo o una salida de componente de vídeo, puede conectarlo a este aparato. Conecte la toma de salida de señal de S Vídeo de su componente de vídeo a la toma S VIDEO o conecte las tomas de salida de la señal de componente a su componente de vídeo con las tomas COMPONENT VIDEO.



Toma VIDEO (compuesta)



Toma S VIDEO



Tomas COMPONENT VIDEO



- Cada tipo de toma de vídeo funciona independientemente. Las señales que entran por las tomas de vídeo compuesto, de S Vídeo y de componente saldrán por las respectivas tomas de vídeo compuesto, de S Vídeo y de componente.
- Si realiza conexiones de S Vídeo en este aparato, no será necesario hacer conexiones de vídeo compuesto. Si se realizan ambos tipos de conexiones, este aparato dará prioridad a la señal de S Vídeo.
- Podrá designar la salida para las tomas COMPONENT VIDEO A y B de acuerdo con su componente usando "4 I/O ASSIGNMENT" en el modo SET MENU.

Notas

- Utilice cables de S Vídeo disponibles en tiendas cuando conecte la toma S VIDEO, y del mismo modo, utilice cables de vídeo disponibles en tiendas cuando conecte las tomas de COMPONENT VIDEO.
- Cuando utilice las tomas COMPONENT VIDEO, compruebe los detalles en el manual de instrucciones que venía con el componente conectado.

■ Televisor con conector de 21 patillas (sólo modelos de Europa y Reino Unido)

Haga una conexión como se muestra en la página 15 con un cable conector de clavija SCART que podrá adquirir en tiendas.

■ Tomas VIDEO AUX (del panel delantero)

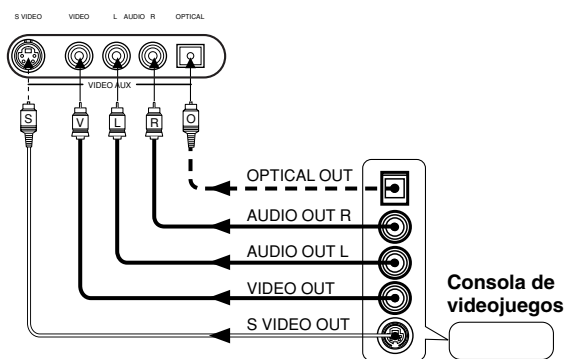

Estas tomas se usan para conectar cualquier fuente de entrada de vídeo a este aparato, como por ejemplo una consola de videojuegos.

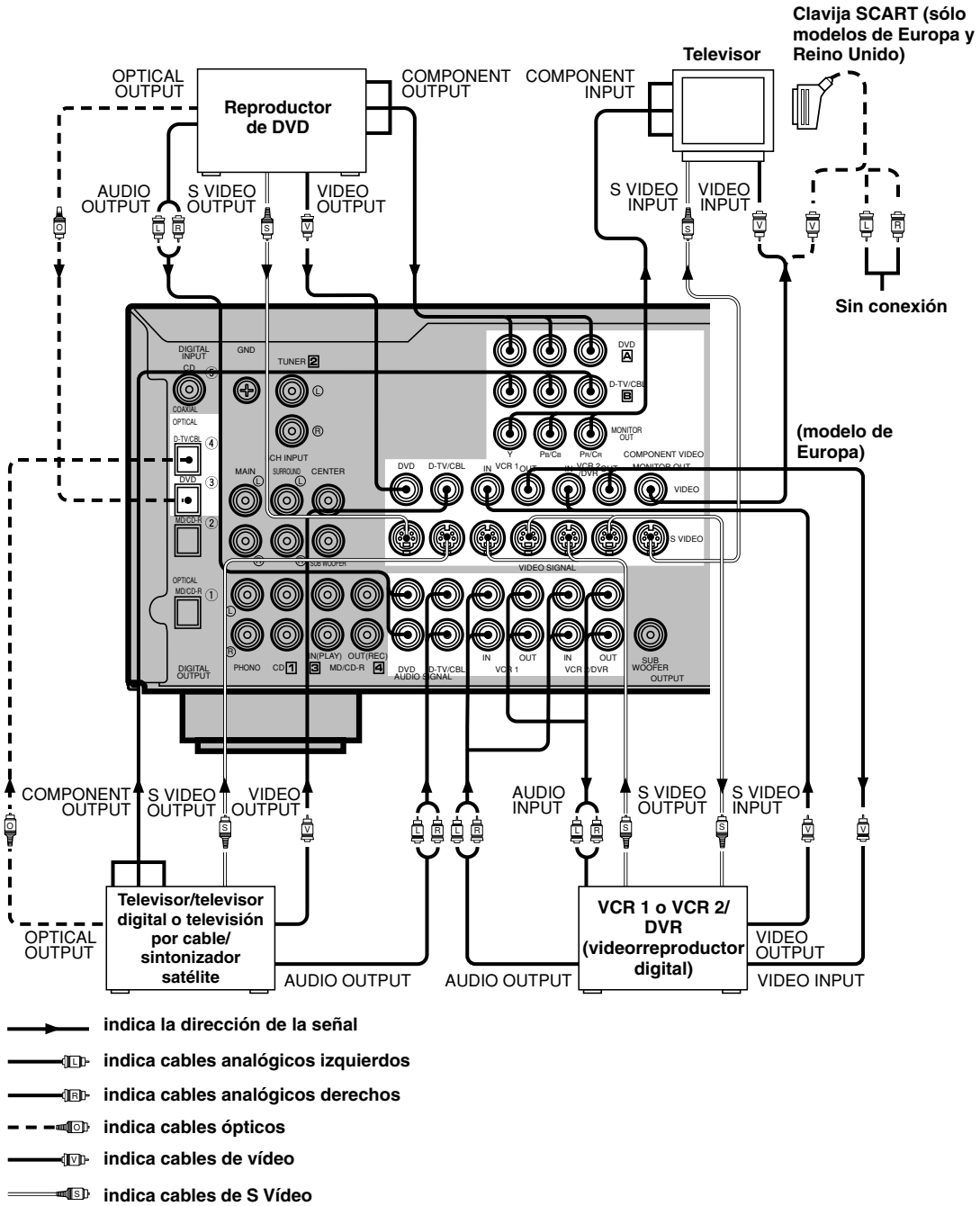

Cuando utilice un reproductor de LD

Conecte la salida del reproductor de LD a la toma del DVD.

Si el reproductor de LD tiene una toma de salida digital OPTICAL, conéctela a la toma OPTICAL DVD de este aparato. Si tiene tomas analógicas, conéctelas a las tomas analógicas del DVD. Si tiene una toma "RF OUTPUT" para sacar señales de Dolby Digital RF (AC-3), use un demodulador RF disponible en tiendas y conéctelo a la toma OPTICAL DVD.

Si conecta un reproductor de DVD y un reproductor de LD, conecte el reproductor de LD a la toma de entrada digital (ex. D-TV/CBL) o a la toma de entrada analógica (D-TV/CBL, VCR 1 o VCR 2/DVR). Para más detalles sobre las conexiones y operaciones, consulte el manual de instrucciones del reproductor de LD.

Tenga en cuenta que el control remoto de este aparato se puede utilizar para operar el reproductor de LD ajustando el código de fabricante correspondiente en la posición DVD/LD.

Conexión de los altavoces

Asegúrese de conectar adecuadamente el canal izquierdo (L), el canal derecho (R), “+” (rojo) y “-” (negro). Si las conexiones no están bien hechas, no se escuchará ningún sonido por los altavoces, y si la polaridad de las conexiones de los altavoces es incorrecta, el sonido será poco natural y le faltarán graves.

PRECAUCIÓN

- Use altavoces de la impedancia especificada que aparece en el panel trasero de este aparato.
- No deje que los cables de altavoz pelados se toquen unos con otros, y tampoco deje que toquen ninguna parte metálica de este aparato. Esto podría dañar el aparato y/o los altavoces.

Si fuera necesario, use el modo SET MENU para cambiar los ajustes del modo de altavoces de acuerdo con el número y tamaño de sus altavoces en su configuración después de que haya finalizado la conexión de sus altavoces.

■ Cables de los altavoces

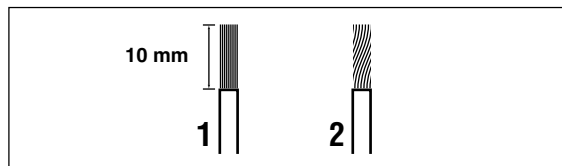

Un cable de altavoz es en realidad un par de cables aislados puestos juntos. Uno de los cables tiene una forma o color diferente, quizás con una raya, surco o cresta.

- 1** Pele aproximadamente 10 mm del aislante del extremo de cada cable de altavoz.
- 2** Retuerza los hilos pelados del cable para juntarlos y prevenir cortocircuitos.

■ Conexión a los terminales SPEAKERS

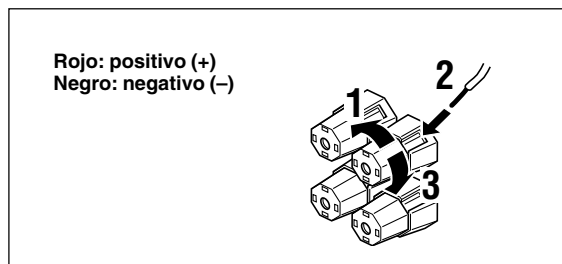

- 1** Desenrosque la perilla.
- 2** Inserte un cable pelado en el agujero del lateral de cada terminal.
- 3** Apriete la perilla para sujetar el cable.

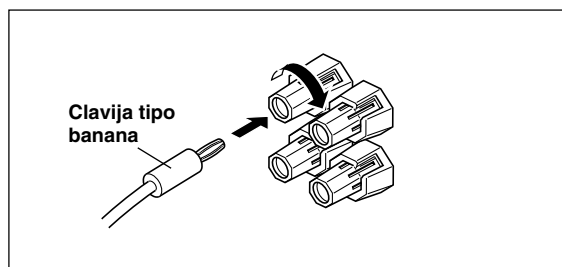

(sólo modelos de China y general)

- También es posible realizar conexiones de clavija tipo banana. En primer lugar, apriete la perilla, y luego introduzca el conector de clavija tipo banana hasta el fondo del terminal correspondiente.

■ Terminales MAIN SPEAKERS

Se pueden conectar uno o dos sistemas de altavoces a estos terminales. Si sólo usa un sistema de altavoces, conéctelo a cualquiera de los terminales MAIN A o B.

■ Terminales REAR SPEAKERS

Se puede conectar un sistema de altavoces traseros a estos terminales.

■ Terminales CENTER SPEAKER

Se puede conectar un altavoz central a estos terminales.

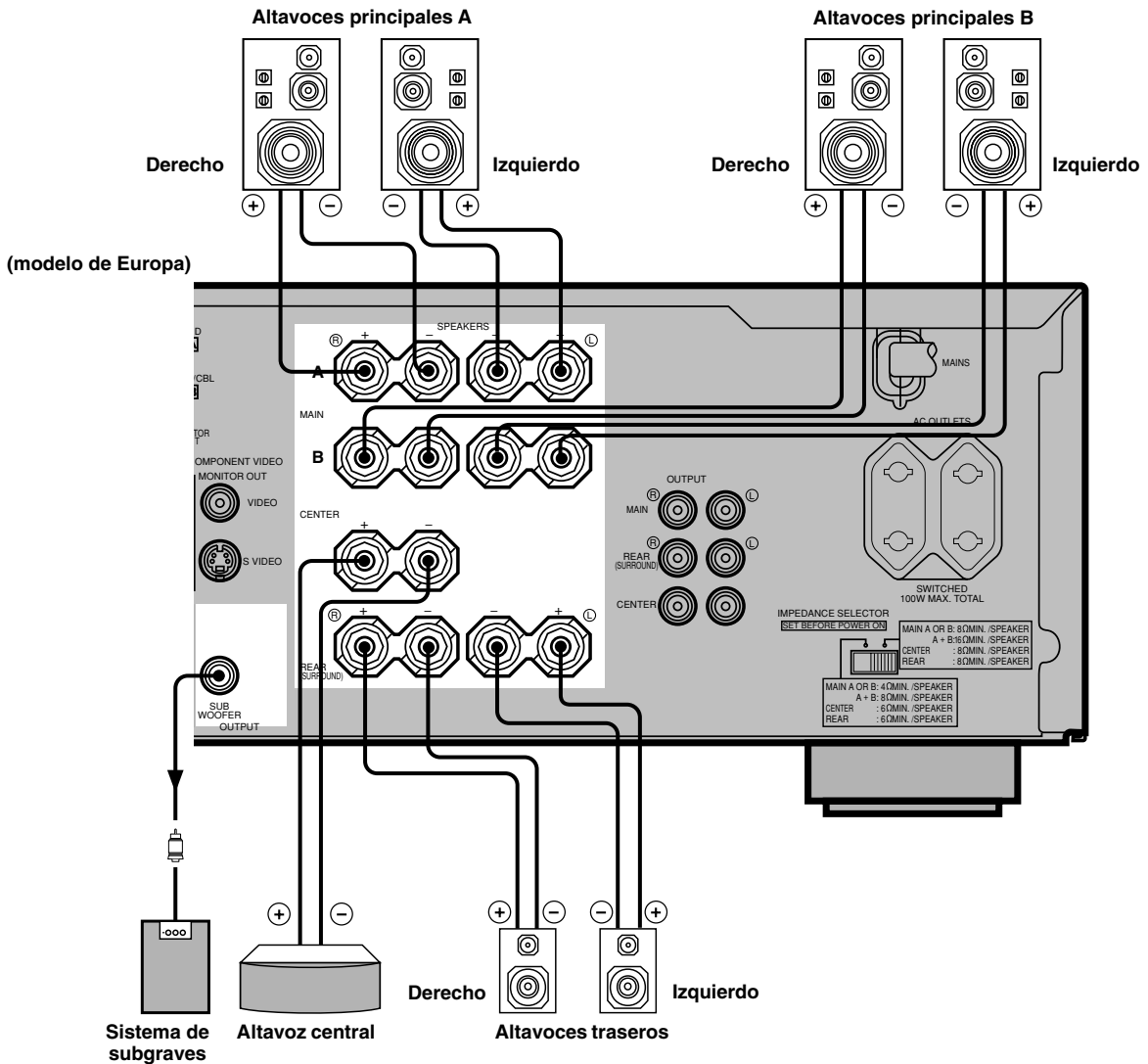

PREPARACIÓN

■ Toma SUBWOOFER

Cuando utilice un altavoz de subgraves con un amplificador incorporado, e incluyendo el YAMAHA Active Servo Processing Subwoofer System, conecte la toma de entrada del sistema de subgraves a esta toma. Las señales de graves bajos distribuidas por los canales principales, central y/o traseros, se dirigirán a esta toma. (La frecuencia límite de esta toma es de 90 Hz.) Las señales LFE (efecto de baja frecuencia) que se generan cuando Dolby Digital o DTS se decodifica también se dirigirán si se asignan a esta toma.

Notas

- Ajuste el volumen del altavoz de subgraves según el manual de instrucciones del altavoz de subgraves (sería posible un ajuste fino si utiliza el control de nivel de salida de los altavoces de efecto de este aparato).
- Dependiendo de los ajustes de "1 SPEAKER SET", "6 DOLBY D. SET" y "7 DTS SET" del modo SET MENU, puede que no salgan algunas señales por la toma SUBWOOFER.

Español

Conexión de un amplificador externo (sólo modelos de Europa y Reino Unido)

Si desea aumentar la potencia de salida de los altavoces o desea usar otro amplificador, conecte un amplificador externo a las tomas OUTPUT tal y como se indica a continuación.

Nota

- Cuando los enchufes macho tipo RCA se conecten a las tomas OUTPUT para la salida a un amplificador externo, no use los terminales SPEAKERS correspondientes.

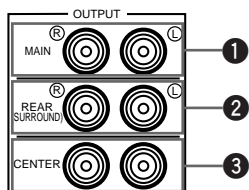

1 Tomas MAIN

Tomas de salida de línea de los canales principales.

Nota

- Las señales que salgan por estas tomas se verán afectadas por los ajustes BASS, TREBLE y BASS EXTENSION.

2 Tomas REAR (SURROUND)

Tomas de salida de línea de los canales traseros.

3 Tomas CENTER

Tomas de salida de línea del canal central.

Conexión de un decodificador externo

Este aparato está equipado con 6 tomas de entrada adicionales (izquierda y derecha MAIN, CENTER, izquierda y derecha SURROUND y SUBWOOFER) para la entrada de canal múltiple discreta desde un decodificador externo, un procesador de sonido o un preamplificador.

Conecte las tomas de salida de su decodificador externo a las tomas 6CH INPUT. Asegúrese de que correspondan las salidas izquierda y derecha con las tomas de entrada izquierda y derecha para los canales principal y envolvente.

Notas

- Cuando seleccione 6CH INPUT como la fuente de entrada, este aparato desactivará automáticamente el procesador de sonido de campo digital, y en consecuencia no podrá escuchar programas DSP.
- Cuando seleccione 6CH INPUT como la fuente de entrada, cambiar los elementos 1A a 1D del modo SET MENU no se verá afectado.

Interruptor IMPEDANCE SELECTOR (selector de impedancia)

ADVERTENCIA

No cambie el ajuste del interruptor IMPEDANCE SELECTOR mientras el aparato esté encendido, ya que de lo contrario podría dañarse el aparato.

Si este aparato no se enciende al pulsar STANDBY/ON (o POWER), es posible que el interruptor IMPEDANCE SELECTOR no esté deslizado completamente hasta uno de sus extremos. En tal caso, deslícelo hasta cualquiera de las posiciones completamente con el aparato en modo de espera.

Seleccione la posición izquierda o derecha de acuerdo con la impedancia de los altavoces de su sistema. Asegúrese de mover este interruptor sólo con el aparato en modo de espera.

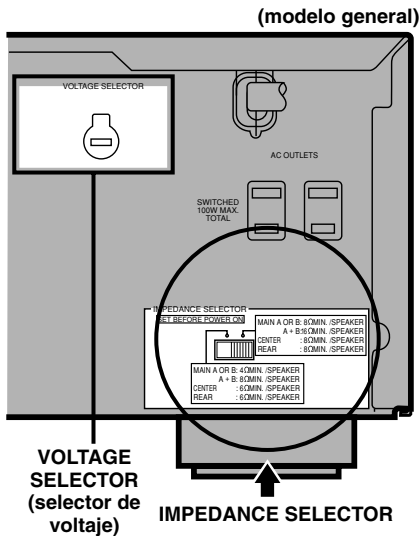

Posición del interruptor	Altavoz	Nivel de impedancia
Izquierda	Principal	Si utiliza un grupo de altavoces principales, la impedancia de cada altavoz deberá ser 4 ohmios o mayor.
		Si utiliza dos grupos de altavoces principales, la impedancia de cada altavoz deberá ser 8 ohmios o mayor.
	Trasero	La impedancia de cada altavoz deberá ser 6 ohmios o mayor.
Derecha	Principal	Si utiliza un grupo de altavoces principales, la impedancia de cada altavoz deberá ser 8 ohmios o mayor.
		Si utiliza dos grupos de altavoces principales, la impedancia de cada altavoz deberá ser 16 ohmios o mayor.
	Trasero	La impedancia de cada altavoz deberá ser 8 ohmios o mayor.

■ VOLTAGE SELECTOR (selector de voltaje) (sólo modelos de China y general)

El VOLTAGE SELECTOR del panel trasero de este aparato debe ajustarse de acuerdo con el voltaje de su casa ANTES de enchufarlo en la toma de corriente de CA. Los voltajes son 110/120/220/240 V CA, 50/60 Hz.

Conexión de los cables de alimentación

Tras completar todas las conexiones, conecte el cable de alimentación de CA a una toma de corriente de CA. Si no va a utilizar el aparato durante un largo periodo de tiempo, desconecte el cable de alimentación de CA.

■ AC OUTLET(S) (SWITCHED) (TOMAS DE CORRIENTE DE CA)

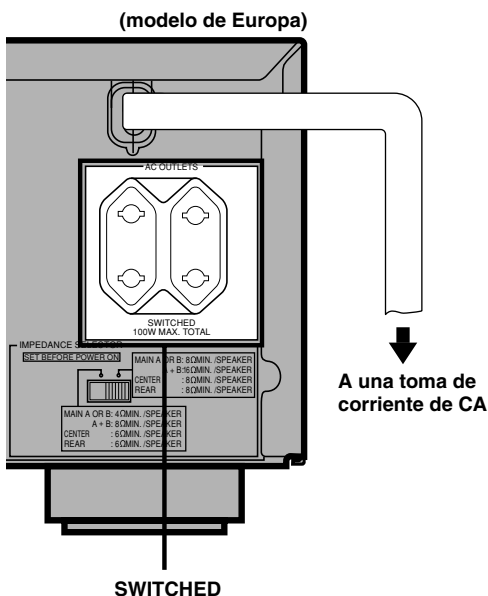

Modelos de Europa, China y general ... 2 tomas de corriente
 Modelo del Reino Unido 1 toma de corriente
 Utilice estas tomas de corriente para conectar los cables de alimentación de sus componentes a este aparato. La alimentación de las AC OUTLET(S) se controla con STANDBY/ON (o POWER y STANDBY) de este aparato. Estas tomas de corriente suministrarán alimentación a cualquier componente conectado siempre que este aparato esté encendido. La máxima corriente (consumo total de corriente de los componentes) que se puede conectara la toma(s) AC OUTLET(S) es de 100 vatios.

VISUALIZACIÓN EN PANTALLA (OSD)

Podrá visualizar la información de la operación de este aparato en su televisor. Si visualiza los ajustes de parámetros de SET MENU y programa DSP, le será mucho más fácil ver las opciones disponibles y los parámetros que leer esta información en el visualizador del panel delantero.



- Si una fuente de vídeo se está reproduciendo, OSD se superpondrá sobre la imagen.
- La señal OSD no saldrá por la toma REC OUT, y no se grabará con señal de vídeo alguna.
- Podrá ajustar OSD para que se active (fondo azul) o desactive cuando una fuente de vídeo no se esté reproduciendo (o el componente fuente esté desconectado) usando "9 DISPLAY SET" del modo SET MENU.

Modos OSD

Podrá cambiar la cantidad de información que muestra OSD.

Visualización completa

Este modo siempre mostrará los ajustes de los parámetros de programa DSP en su televisor.

Visualización reducida

Este modo mostrará brevemente en la parte inferior de la pantalla el mismo contenido que el visualizador del panel delantero y después desaparecerá.

Visualización desactivada

Este modo mostrará brevemente el mensaje "DISPLAY OFF" en la parte inferior de la pantalla y después desaparecerá. Desde entonces, ningún cambio en las operaciones aparecerá en el televisor a excepción de aquellos del botón ON SCREEN.

P01 CONCERT HALL

→ INIT. DLY 45ms
ROOM SIZE 1.0
LIVENESS 5

Visualización completa

P01 CONCERT HALL

Visualización reducida



- Cuando elija el modo de visualización completa, INPUT </>, VOLUME y algunos otros tipos de información sobre la operación se visualizarán en la parte inferior de la pantalla en el mismo formato que el del visualizador del panel delantero.
- SET MENU y la visualización de tonos de prueba aparecerá sin tener en cuenta el modo OSD.

Selección del modo OSD

- 1 Cuando active la alimentación, el televisor y el visualizador del panel delantero mostrarán el nivel de volumen principal durante algunos segundos y después se cambiará para mostrar el programa DSP actual.

- 2 Pulse ON SCREEN repetidamente en el control remoto para cambiar el modo de visualización.

El modo OSD cambiará en el orden siguiente: visualización completa, visualización reducida, visualización desactivada.

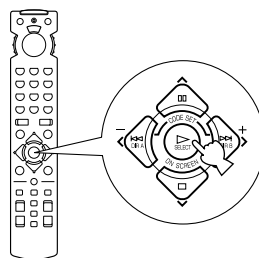

Notas

- Si elige una fuente de entrada de vídeo que tenga un componente conectado a las tomas S VIDEO IN y VIDEO IN compuesto, y las tomas S VIDEO OUT y VIDEO OUT compuesto están conectados al televisor, la señal de vídeo saldrá por las tomas S VIDEO OUT y VIDEO OUT. No obstante, OSD sólo se transporta en la señal de S Vídeo. Si no entra ninguna señal de vídeo, OSD se transportará en las señales de S Vídeo y vídeo compuesto.
- Si su televisor está conectado sólo a las tomas COMPONENT VIDEO de este aparato, OSD no aparecerá. Asegúrese de conectar su televisor a las tomas COMPONENT VIDEO y a las tomas VIDEO o S VIDEO si desea ver OSD.
- La reproducción de cintas de vídeo con señales anticopy o señales de vídeo con mucho ruido podrá producir una imagen inestable.

AJUSTES DEL MODO DE ALTAVOCES

Este aparato está equipado con un amplificador principal capaz de controlar 5.1 canales. Aunque se pueden conectar hasta 6 altavoces, es posible seleccionar el modo de altavoces que proporcione el mejor efecto de campo de sonido de acuerdo con el número y tamaño de altavoces que esté utilizando.

Antes de utilizarlos, le rogamos que ponga el ajuste de modo de altavoces utilizando "1 SPEAKER SET" en SET MENU, como se describe en la página 32.

Resumen de los elementos SPEAKER SET de 1A a 1E

Elemento	Descripción	Valores de control (el valor por defecto se indica en negrita)
1A CENTER SP	Selecciona el modo de salida según haya o no conectado un altavoz central, y su eficacia.	LRG /SML/NONE
1B MAIN SP	Selecciona el modo de salida según la eficacia de los altavoces principales.	LARGE /SMALL
1C REAR L/R SP	Selecciona el modo de salida según hayan o no conectados altavoces traseros izquierdo y derecho, y su eficacia.	LRG /SML/NONE
1D LFE/BASS OUT	Selecciona el altavoz correcto para el uso de la salida de señales LFE y de graves bajos.	SWFR/ MAIN / BOTH
1E MAIN LEVEL	Selecciona el nivel del altavoz principal.	Normal /-10 dB

AJUSTE DE LOS NIVELES DE SALIDA DE LOS ALTAVOCES

Esta sección explica cómo ajustar los niveles de salida de los altavoces usando el generador de tonos de prueba. Cuando se haga este ajuste, el nivel de salida que se oiga en la posición de escucha será el mismo por cada altavoz. Esto es importante para conseguir los mejores resultados del procesador de campo de sonido digital, del decodificador Dolby Pro Logic, del decodificador Dolby Digital y del decodificador DTS.

Nota

- Debido a que este aparato no puede acceder al modo de prueba mientras unos auriculares estén conectados al mismo, asegúrese de desenchufar los auriculares de la toma PHONES cuando emplee el tono de prueba.

Antes de comenzar

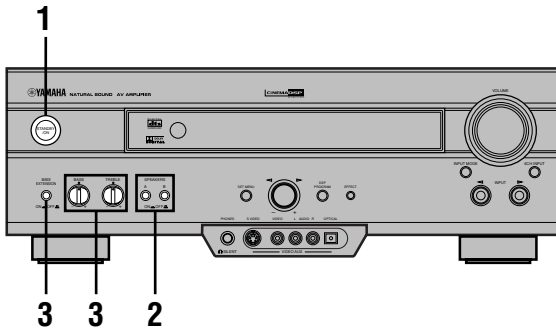

- 1** Pulse **STANDBY/ON** para conectar la alimentación. Encienda el televisor.



- 2** Pulse **SPEAKERS A o B** para seleccionar los altavoces que se usarán como principales.

Si emplea dos grupos de altavoces principales, pulse tanto A como B.

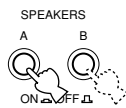

- 3** Ajuste **BASS** y **TREBLE** del panel delantero en la posición central y ajuste **BASS EXTENSION** en OFF.



Ajústelo en OFF.

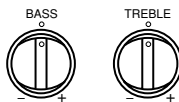

Utilización del tono de prueba (TEST DOLBY SUR.)

El ajuste del nivel de salida de cada altavoz se deberá realizar en su posición de escucha con el control remoto.

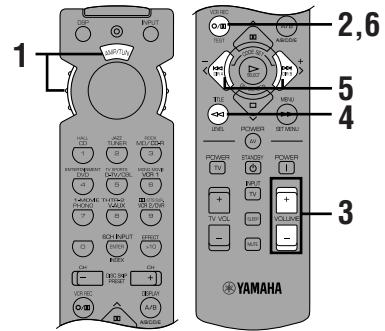

- 1** Ponga el anillo selector en la posición **AMP/TUN** (o **DSP/TUN**).



- 2** Pulse **TEST** para que salga el tono de prueba.



- 3** Ajuste el volumen para que pueda escuchar el tono de prueba.

El tono de prueba se escuchará por el altavoz principal izquierdo, el altavoz central, el altavoz principal derecho, el altavoz trasero derecho, y el altavoz trasero izquierdo por orden. El tono se escuchará durante 2,5 segundos cada vez.

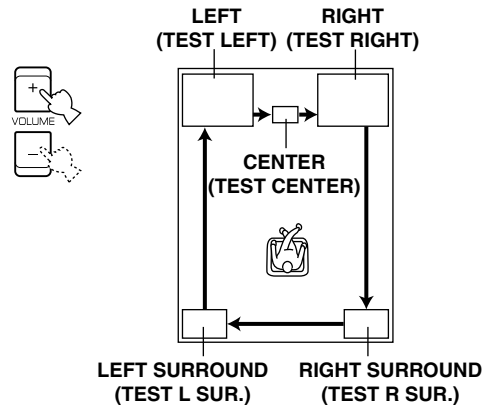

El estado de la salida del tono de prueba también aparece en el televisor con una imagen de la habitación de escucha de audio. Esto es conveniente para ajustar el nivel de cada altavoz.

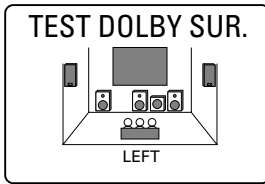

- Si "1A CENTER SP" en el modo SET MENU está ajustado en NONE, el sonido del canal central saldrá automáticamente por los altavoces principales izquierdo y derecho.

Nota

- Si el tono de prueba no se puede escuchar, baje el volumen, ponga el aparato en modo de espera y compruebe las conexiones de los altavoces.

4 Pulse LEVEL repetidamente para seleccionar el altavoz a ser ajustado.



- Una vez que pulse LEVEL, también podrá seleccionar el altavoz a ajustar pulsando ∇ . (Pulsar \wedge cambiará la selección en orden inverso).

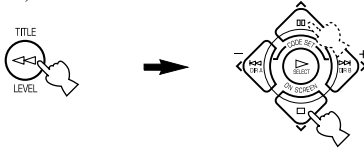

5 Pulse \langle / \rangle repetidamente para ajustar los niveles de salida del altavoz seleccionado en ese momento para que el nivel de salida de cada altavoz sea el mismo que el del altavoz principal.

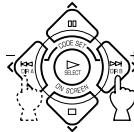

- Mientras realice los ajustes, el tono de prueba se oír por el altavoz seleccionado.
- Repita los pasos 4 y 5 para ajustar los niveles de salida de los altavoces central, trasero izquierdo y trasero derecho.

6 Cuando haya completado el ajuste, pulse TEST.

El tono de prueba se detendrá y aparecerá el programa DSP actual en el visualizador del panel delantero y en el televisor.



Notas

- Para más detalles sobre cómo ajustar el altavoz de subgraves, consulte el ajuste de nivel de los altavoces de efecto descrito en la página 38.
- Después de ajustarlos con el tono de prueba, es posible ajustar el nivel de los altavoces para saborear la música, cuando escucha la reproducción de una fuente real, cuando usa el ajuste de nivel de los altavoces de efecto descrito en la página 38.



- Podrá aumentar los niveles de salida de los altavoces de efecto (central, trasero izquierdo y trasero derecho) en +10 dB. Si el nivel de salida de estos altavoces es más bajo que el de los altavoces principales incluso después de haber aumentado el nivel de salida de estos altavoces en +10 dB, ajuste "1E MAIN LEVEL" en el modo SET MENU a -10 dB. Este ajuste disminuirá el nivel de salida del altavoz principal en aproximadamente un tercio del nivel normal. Después de que haya ajustado "1E MAIN LEVEL" en el modo SET MENU a -10 dB, ajuste de nuevo los niveles para los altavoces central y traseros.

REPRODUCCIÓN BÁSICA

Cuando use el control remoto, ponga el anillo selector en la posición AMP/TUN.

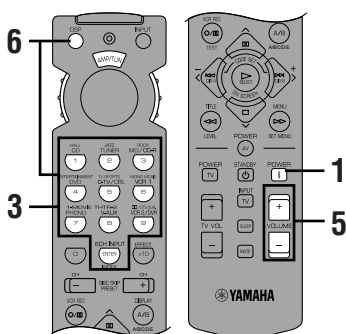
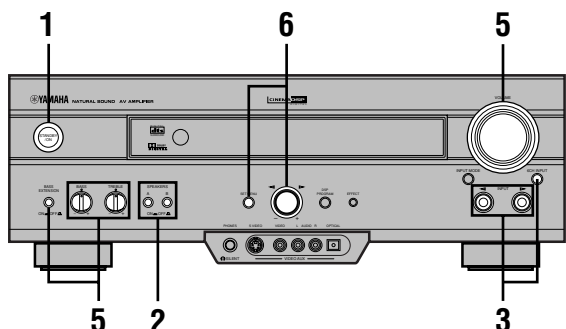

1 Pulse STANDBY/ON (o POWER) para conectar la alimentación. Encienda el televisor.

El visualizador del panel delantero y el televisor mostrarán el nivel del volumen principal durante algunos segundos y después cambiarán para mostrar el programa DSP actual.



Panel delantero



Control remoto

2 Pulse SPEAKERS A o B para seleccionar los altavoces principales a usar.

Si usa dos grupos de altavoces principales, pulse A y B.

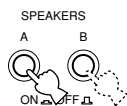

Panel delantero

3 Pulse INPUT </> repetidamente (o pulse uno de los botones de selección de entrada) para seleccionar la fuente de entrada.

- La fuente de entrada actual se indicará en el visualizador del panel delantero con un cursor.
- El nombre de la fuente de entrada actual y el modo de entrada aparecerán en el visualizador del panel delantero y en el televisor durante unos segundos.

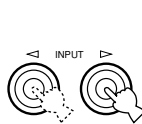

Panel delantero

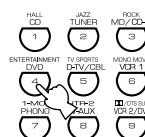

Control remoto

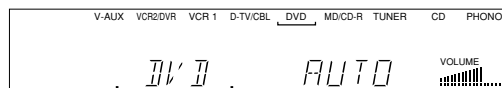

Fuente de entrada seleccionada

Seleccione esto: Para reproducir la señal de este componente

- PHONO: Tocabiscos
- CD: Reproductor de CD
- TUNER: Sintonizador AM/FM
- MD/CD-R: Grabadora de MD/grabadora de CD/platina de casete
- DVD: Reproductor de DVD
- D-TV/CBL: Televisor o televisor digital/televisión por cable/sintonizador satélite
- VCR 1: Videoreproductor 1
- VCR 2/DVR: Videoreproductor 2/ videoreproductor digital
- V-AUX: Otro componente audio/vídeo (conectado a las tomas VIDEO AUX del panel delantero)

Para seleccionar una fuente conectada a las tomas 6CH INPUT

Pulse 6CH INPUT hasta que aparezca "6CH INPUT" en el visualizador del panel delantero y en el televisor.

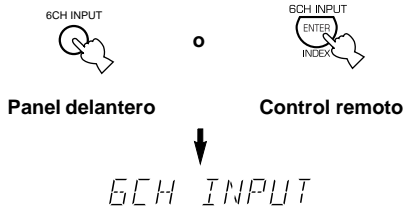

Notas

- Si se muestra "6CH INPUT" en el visualizador del panel delantero y en el televisor, no se podrá reproducir ninguna otra fuente. Para seleccionar otra fuente de entrada con INPUT </> (o con los botones de selección de entrada), pulse 6CH INPUT para que desaparezca "6CH INPUT" del visualizador del panel delantero y del televisor.
- Si desea disfrutar de una fuente de audio conectada a las tomas 6CH INPUT junto con una fuente de vídeo, seleccione primero la fuente de vídeo y después pulse 6CH INPUT.

4 Comience la reproducción (o seleccione una emisora de radio) del componente fuente.
Consulte el manual de instrucciones del componente.

5 Ajuste el volumen al nivel de salida deseado.

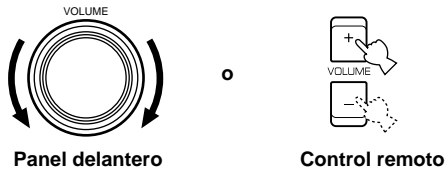

Si lo desea, use BASS, TREBLE y BASS EXTENSION, etc. Estos controles son sólo efectivos para el sonido de los altavoces principales.



Nota

- Si el componente conectado a las tomas VCR 1 OUT, VCR 2/ DVR OUT y MD/CD-R OUT está desconectado, puede que el sonido reproducido se distorsione o el volumen se baje. En estos casos, encienda el componente.

6 Use el procesador de campo de sonido digital.

Vea "Selección de un programa de campo de sonido".

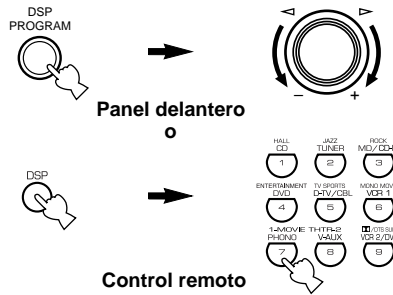

Para enmudecer el sonido

Úselo cuando desee enmudecer temporalmente la salida de audio.

Pulse MUTE en el control remoto.

Para restablecer la salida de audio al nivel de volumen anterior, pulse MUTE de nuevo.



- También puede cancelar el enmudecimiento para pulsar cualquier botón de operación tal como VOLUME +/-.
- Durante el enmudecimiento, aparecerá "MUTE ON" en el visualizador del panel delantero y en el televisor.

Cuando quiera terminar de usar este aparato

Pulse STANDBY/ON (o STANDBY) para poner el aparato en el modo de espera.

Notas sobre la señal digital

Las tomas de entrada digital de este aparato también pueden controlar señales digitales de muestreo a 96 kHz. (Para utilizar esto, use una fuente que soporte señales digitales de muestreo a 96 kHz y ajuste el reproductor para salida digital. Consulte las instrucciones del reproductor.) Advierta lo siguiente cuando entre en este aparato una señal digital de muestreo a 96 kHz:

1. La indicación siguiente aparecerá en el visualizador del panel delantero.

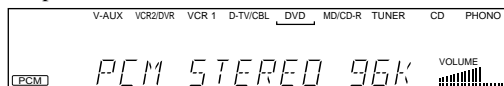

2. Los programas DSP no se podrán seleccionar. El sonido saldrá como sonido estéreo normal de dos canales sólo por los altavoces principales izquierdo y derecho.

Nota

- Si "1B MAIN SP" en el modo SET MENU se ajusta en SMALL y "1D LFE/BASS OUT" se ajusta en SWFR, o "1D LFE/BASS OUT" se ajusta en BOTH, el sonido también saldrá por el altavoz de subgraves.
3. No se podrá realizar el ajuste del nivel de salida de altavoz (excepto con el nivel de salida del altavoz de subgraves) descrito en la página 38.

■ Función BGV (vídeo de fondo)

La función BGV le permite combinar una imagen de vídeo de una fuente de vídeo con el sonido de una fuente de audio (por ejemplo, podrá escuchar música clásica mientras ve un vídeo).

Seleccione una fuente del grupo de vídeo y después seleccione una fuente del grupo de audio con los botones de selección de entrada del control remoto. La función BGV no funcionará si selecciona las fuentes con INPUT <◁/▷ del panel delantero.

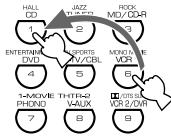

Modos de entrada e indicaciones

Cuando use el control remoto, ponga el anillo selector en la posición AMP/TUN.

Este aparato viene con varias tomas de entrada. Si su componente está conectado a más de un tipo de toma de entrada, podrá ajustar la prioridad de la señal de entrada.

Pulse INPUT MODE (o el botón de selección de entrada del control remoto que pulsó repetidamente hasta que el modo de entrada deseado aparezca en el visualizador del panel delantero y en el televisor.

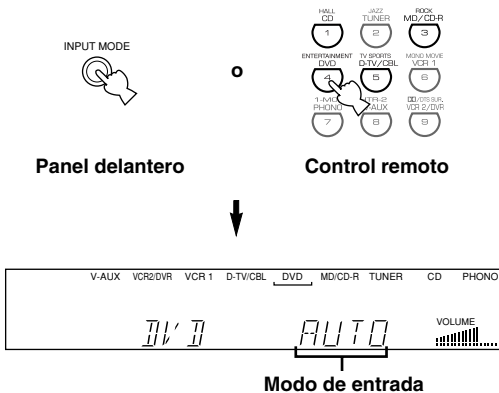

AUTO:

En este modo, la señal de entrada se seleccionará automáticamente en el orden siguiente:

- 1) Señal Dolby Digital o DTS
- 2) Señal digital (PCM)
- 3) Señal analógica

DTS:

En este modo, sólo se seleccionará la señal de entrada digital codificada con DTS incluso aunque otra señal entre a la vez.

ANLG (ANALOG): En este modo, sólo se seleccionará la señal de entrada analógica incluso aunque una señal digital entre a la vez.

Notas

- Si las señales digitales entran por las tomas COAXIAL y OPTICAL, se seleccionará la señal digital de la toma COAXIAL.
- Cuando se seleccione AUTO, este aparato determinará automáticamente el tipo de señal. Si el aparato detecta una señal Dolby Digital o DTS, el decodificador se cambiará automáticamente al ajuste apropiado y reproducirá una fuente de 5.1 canales.
- Algunos reproductores de LD y de DVD podrían interrumpir la salida de sonido en las siguientes situaciones:
Cuando el modo de entrada se ha puesto en AUTO y se realiza una búsqueda mientras se reproduce la fuente codificada con una señal Dolby Digital o DTS, puede que el sonido se retrase un momento cuando se reanuda la reproducción.
- Dependiendo del reproductor de LD, es posible que la reproducción no se realice cuando se reproduzca un LD que no esté grabado digitalmente con el modo de entrada puesto en AUTO. Si esto ocurriera, ponga el modo de entrada en ANALOG.

■ Notas sobre la reproducción de una fuente codificada con una señal DTS

- Si los datos de salida digital del reproductor se han procesado de alguna forma, tal vez no pueda realizar la decodificación DTS aunque haga una conexión digital entre este aparato y el reproductor.
- Si reproduce una fuente codificada con una señal DTS y pone el modo de entrada en ANALOG, este aparato reproducirá el ruido de una señal DTS sin procesar. Cuando quiera reproducir una fuente DTS, asegúrese de conectar la fuente a una toma de entrada digital y de poner el modo de entrada en AUTO o DTS.
- Si cambia el modo de entrada a ANALOG mientras reproduce una fuente codificada con una señal DTS, este aparato no reproducirá ningún sonido.
- Es posible que ocurra lo siguiente si el modo de entrada está puesto en AUTO cuando reproduzca una fuente codificada con una señal DTS.
 - Si continúa reproduciendo una fuente codificada con una señal DTS, este aparato se cambiará automáticamente al modo “DTS-decoding” para evitar que se genere ruido durante la operación subsiguiente. (El indicador “**dts**” se enciende en el visualizador del panel delantero.) El indicador “**dts**” podrá parpadear inmediatamente después de finalizar la reproducción de una fuente codificada con DTS. Mientras este indicador esté parpadeando, sólo podrá reproducirse una fuente codificada con DTS (el indicador DTS parpadeará durante menos de un minuto). Si quiere reproducir pronto una fuente PCM normal, vuelva a poner el modo de entrada en AUTO.
 - El indicador “**dts**” podrá parpadear cuando se esté realizando una operación de búsqueda o salto. Si continua este estado durante una cierta cantidad de tiempo, el aparato cambiará automáticamente del modo “DTS-decoding” al modo de entrada de señal digital PCM y el indicador “**dts**” se apagará.

Selección de un programa de campo de sonido

Podrá mejorar la audición seleccionando un programa DSP. Para más detalles sobre cada programa, vea “PROGRAMA DE CAMPO DE SONIDO”.

■ En el control remoto

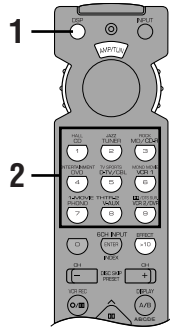

1 Pulse DSP.

El indicador se enciende durante unos 3 segundos.



- Si el anillo selector está puesto en la posición DSP/TUN, sáltese este paso.

2 Use los botones numéricos para seleccionar el programa deseado antes de que el indicador se apague.

- Por ejemplo, para seleccionar el sub-programa “SPECTACLE”, pulse MOVIE THEATER 1 repetidamente.
- El nombre del programa seleccionado aparece en el visualizador del panel delantero y en el televisor.

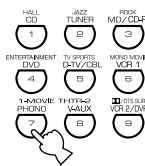

Grupo de programa

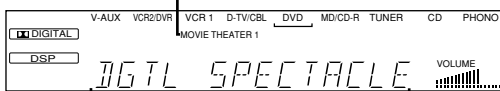

Nombre de programa (subprograma)

■ En el panel delantero

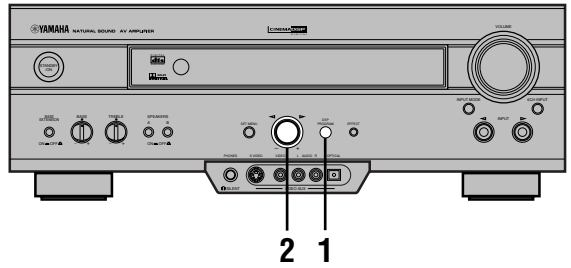

1 Pulse DSP PROGRAM.



2 Gire el control múltiple para seleccionar el programa.

El nombre del programa seleccionado aparecerá en el visualizador del panel delantero y en el televisor.



Notas

- Seleccione un programa DSP basándose en sus preferencias de escucha, y no en el nombre del programa. La acústica de su habitación de escucha afectará al programa DSP. Minimice la reflexión del sonido en su habitación para maximizar el efecto creado por el programa.
- Cuando seleccione una fuente de entrada, este aparato seleccionará automáticamente el último programa DSP que se usó con esa fuente.
- Cuando ponga este aparato en el modo de espera, la fuente actual y el programa DSP se memorizarán y se seleccionarán automáticamente cuando conecte la alimentación otra vez.
- Si entra una señal Dolby Digital o DTS cuando el modo de entrada está puesto en AUTO, el programa DSP cambiará automáticamente al programa de decodificación apropiado.
- Cuando se esté reproduciendo una fuente monofónica con PRO LOGIC/NORMAL o PRO LOGIC/ENHANCED, no se escuchará ningún sonido por los altavoces principales ni por los altavoces traseros. Sólo se podrá escuchar sonido por el altavoz central. No obstante, si “1A CENTER SP” del modo SET MENU está ajustado en NONE, el sonido del canal central saldrá por los altavoces principales.
- Cuando se seleccione una fuente conectada a las tomas 6CH INPUT de este aparato, el procesador de campo de sonido digital no se podrá usar.
- Cuando señales digitales de muestreo a 96 kHz entren en este aparato, no se podrá seleccionar el programa DSP. En este caso, el sonido se reproducirá como estéreo normal de 2 canales.

■ CINEMA DSP virtual y SILENT CINEMA

CINEMA DSP virtual

CINEMA DSP virtual le permite disfrutar los efectos de campo de sonido del programa DSP sin necesidad de altavoces traseros. Por medio de la tecnología original de YAMAHA, es posible la reproducción de un ambiente natural gracias a la generación de un altavoz virtual.

El procesamiento del campo de sonido cambiará al modo CINEMA DSP virtual si pone "1C REAR L/R SP" de SET MENU en NONE. CINEMA DSP virtual tendrá lugar usando los altavoces principales.

Nota

- Este aparato no se pondrá en el modo CINEMA DSP virtual incluso aunque "1C REAR L/R SP" esté ajustado en NONE en los siguientes casos:
 - cuando los programas 5CH STEREO, PRO LOGIC/NORMAL, DOLBY DIGITAL/NORMAL o DTS/NORMAL estén seleccionados;
 - cuando el efecto de sonido esté desactivado;
 - cuando se seleccione 6CH INPUT como la fuente de entrada;
 - cuando entren a este aparato señales digitales de muestreo a 96 kHz;
 - cuando la fuente Dolby Digital KARAOKE se reproduzca;
 - cuando se use el tono de prueba; o
 - cuando se conecten los auriculares (escuchará SILENT CINEMA).

SILENT CINEMA

SILENT CINEMA le permitirá disfrutar de la realista sensación del programa DSP mientras usa sus auriculares. Esta característica la proporciona una potente reproducción ambiental, tal y como si estuviera escuchando el sonido por los altavoces.

Podrá escuchar SILENT CINEMA conectando sus auriculares a la toma PHONES mientras los altavoces de efecto estén activados.

Reproducción estéreo normal

Pulse **EFFECT** para desactivar el efecto de sonido para la reproducción estéreo normal. Pulse **EFFECT** de nuevo para volver a activar el efecto de sonido.

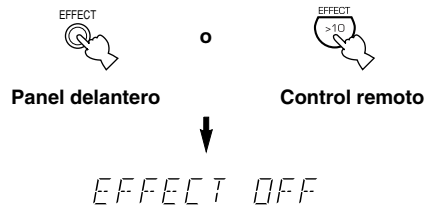

- Si el anillo selector está puesto en una posición diferente a DSP/TUN, primero pulse DSP y después EFFECT en el control remoto.

Notas

- Si desactiva el efecto de sonido, no saldrá ningún sonido por los altavoces central ni traseros.
- Si desactiva el efecto de sonido mientras sale una señal Dolby Digital o DTS, se comprimirá automáticamente la gama dinámica de la señal y los sonidos de los canales central y traseros se mezclarán y saldrán por los altavoces principales.
- El volumen podrá reducirse enormemente cuando desactive el efecto de sonido o si ajusta "6 D-RANGE" en el modo SET MENU a MIN. En este caso, active el efecto de sonido.

GRABACIÓN BÁSICA

Los ajustes de grabación y de otras operaciones se realizan en los componentes de grabación. Consulte las instrucciones de esos componentes.

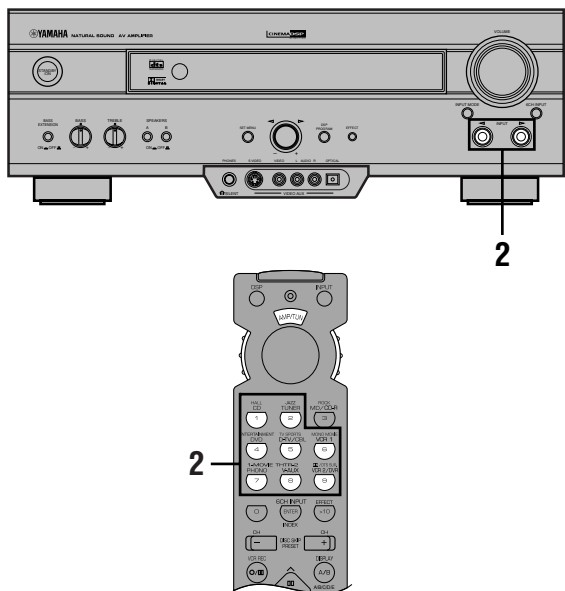

1 Conecte la alimentación del aparato y de todos los componentes conectados.

2 Seleccione el componente fuente del que quiere grabar.

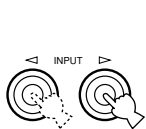

Panel delantero

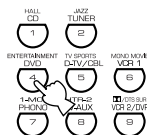

Control remoto

3 Comience la reproducción (o seleccione una emisora de radio) en el componente fuente.

4 Comience la grabación en el componente de grabación.

Notas

- Realice una prueba de grabación antes de comenzar la grabación definitiva.
- Cuando se ponga este aparato en el modo de espera, no podrá grabar entre otros componentes conectados a este aparato.
- Los ajustes de BASS, TREBLE, BASS EXTENSION, VOLUME, "2 L/R BALANCE" del modo SET MENU y los programas DSP no afectarán al material que se esté grabando.
- No se podrá grabar de una fuente conectada a las tomas 6CH INPUT de este aparato.
- Las señales de S Vídeo y vídeo compuesto pasan por los circuitos de vídeo de este aparato independientemente. Por eso, cuando se graben o dupliquen señales de vídeo, si su componente de fuente de vídeo suministra solamente una señal de S Vídeo (o sólo una señal de vídeo compuesto), sólo podrá grabar una señal de S Vídeo (o sólo una señal de vídeo compuesto) en su videograbadora.
- Una fuente de entrada dada no saldrá por el mismo canal REC OUT (por ejemplo, la señal de entrada de VCR 1 IN no saldrá por VCR 1 OUT).
- Verifique las leyes de derechos de autor de su país para grabar de discos de vinilo, de CDs, de la radio, etc. Puede que la grabación de material con derechos de autor infrinja las leyes de derechos de autor.

Si reproduce una fuente de vídeo que usa señales secretas o codificadas para evitar que se duplique, puede que la imagen misma se vea afectada por esas señales.

Consideraciones especiales cuando grabe software DTS

La señal DTS es un flujo de bits digital. Intentar grabar digitalmente el flujo de bits DTS dará como resultado una grabación de ruido. Por eso, si quiere usar este aparato para la grabación de fuentes que tengan señales DTS grabadas en ellas, serán necesarios los siguientes ajustes y consideraciones.

Para DVDs y CDs codificados con DTS

Sólo podrán grabarse señales de audio analógicas de 2 canales.

Ajuste el reproductor de DVD (o el reproductor de CD) tal y como se describe en el manual de usuario del reproductor para que las señales de audio salgan por las salidas analógicas del reproductor.

SET MENU

El modo SET MENU consiste en 10 elementos incluyendo funciones de ajuste del modo de altavoces. Use SET MENU para disfrutar de una reproducción de audio/vídeo óptima para su sistema.



- Puede ajustar los elementos del modo SET MENU mientras reproduce una fuente.
- Le recomendamos que ajuste los elementos del modo SET MENU mientras use su televisor. Le será más fácil ver el televisor que el visualizador del panel delantero de este aparato mientras ajusta los elementos.

Nota

- La indicación del visualizador del panel delantero es la abreviación del OSD.

1 SPEAKER SET

- 1A CENTER SP
- 1B MAIN SP
- 1C REAR L/R SP
- 1D LFE/BASS OUT
- 1E MAIN LEVEL

2 L/R BALANCE

3 HP TONE CTRL

4 I/O ASSIGNMENT

- 4A CMPNT-V INPUT
- 4B OPTICAL OUT
- 4C OPTICAL IN
- 4D COAXIAL IN

5 INPUT MODE

6 DOLBY D. SET

- LFE LEVEL
- D-RANGE

7 DTS SET

8 SP DELAY TIME

9 DISPLAY SET

- BLUE BACK
- OSD SHIFT
- DIMMER

10 MEMORY GUARD

Ajuste de los elementos del modo SET MENU

Los ajustes deberán realizarse con el control remoto.

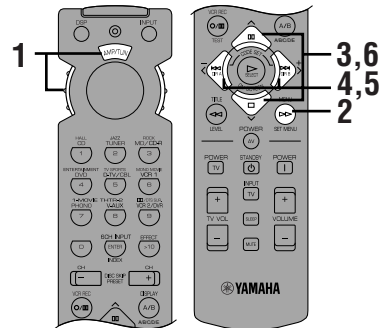

Notas

- Algunos elementos exigirán pasos adicionales para cambiar al ajuste deseado.
- También se podrán usar SET MENU y el control múltiple del panel delantero para realizar estos ajustes.

1 Ponga el anillo selector en la posición AMP/TUN (o DSP/TUN).



2 Pulse SET MENU para entrar en el modo SET MENU.



SET MENU 1/3

- 1 SPEAKER SET
- 2 L/R BALANCE
- 3 HP TONE CTRL
- 4 I/O ASSIGNMENT
- ▲/▼ : Up/Down
- /+ : Enter

3 Pulse repetidamente para seleccionar el elemento (del 1 al 10) que quiere ajustar.



SET MENU 1/3

- 1 SPEAKER SET
- 2 L/R BALANCE
- 3 HP TONE CTRL
- 4 I/O ASSIGNMENT
- ▲/▼ : Up/Down
- /+ : Enter



- Si pulsa SET MENU (o SET MENU en el panel delantero) repetidamente, podrá seleccionar elementos en el mismo orden que pulsando .

4 Pulse < o > una vez para entrar en el modo de ajuste del elemento seleccionado.

El último ajuste que realizó aparecerá en el televisor o en el visualizador del panel delantero.

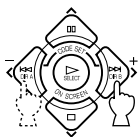

4A CMPNT-V INPUT

- [A] DVD
- [B] D-TV/CBL



- Cuando realice ajustes con el panel delantero, gire el control múltiple un paso hacia la izquierda o la derecha para entrar en el modo de ajustes del elemento seleccionado.

Dependiendo del elemento, pulse $\wedge \vee$ para seleccionar un sub-elemento.

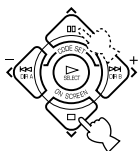

4B OPTICAL OUT

- (1) MD/CD-R



- Cuando realice ajustes con el panel delantero, pulse SET MENU.

5 Pulse < / > repetidamente para cambiar el ajuste de este elemento.

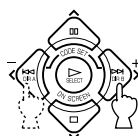

4A CMPNT-V INPUT

- [A] VCR 1
- [B] D-TV/CBL



- Cuando realice ajustes con el panel delantero, gire el control múltiple para cambiar los ajustes.

6 Pulse $\wedge \vee$ repetidamente hasta que el programa DSP actual aparezca o simplemente pulse uno de los botones del grupo de programa DSP para salir del modo SET MENU.

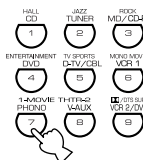

- Cuando opere el aparato con el panel delantero, pulse SET MENU repetidamente hasta que el nombre de programa DSP aparezca, para salir del modo SET MENU.

Protección de la memoria

El circuito de protección de la memoria evita que los datos almacenados se pierdan incluso si este aparato se pone en el modo de espera, el cable de alimentación se desconecta de la toma de corriente de CA o la corriente de alimentación se corta temporalmente debido a un corte del suministro eléctrico. No obstante, si la alimentación se cortara durante más de una semana, los ajustes del modo SET MENU que realizó volverán a los ajustes de fábrica. Si esto ocurriera, ajuste los elementos de nuevo.

1 SPEAKER SET (ajustes del modo de altavoces)

Use esta función para seleccionar modos de salida apropiados para su configuración de altavoces.

Notas

- Cuando señales digitales de muestreo a 96 kHz entren en este aparato, serán posibles los ajustes de nivel de los elementos 1B, 1D, y 1E, pero aquéllos en los elementos 1A y 1C no se verán afectados.
- Cuando 6CH INPUT esté seleccionado como la fuente de entrada, no se verán afectados los ajustes de nivel de los elementos 1A a 1E.

1A CENTER SP (modo del altavoz central)

Añadiendo un altavoz central a su configuración de altavoces, este aparato podrá proporcionar una buena localización del diálogo para muchos oyentes y una sincronización de sonido e imágenes superior. El OSD mostrará un altavoz central grande, pequeño o ninguno dependiendo en cómo ajuste este elemento.

Opciones: LRG (grande), SML (pequeño), NONE (ninguno)

Ajuste inicial: LRG

LRG

Seleccione ésta si posee un altavoz central grande. La gama completa de la señal del canal central se dirigirá al altavoz central.

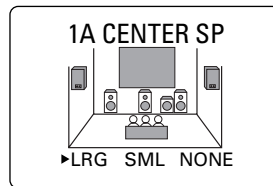

SML

Seleccione ésta si posee un altavoz central pequeño. Las señales de baja frecuencia (90 Hz e inferiores) del canal central se dirigirán a los altavoces seleccionados con "1D LFE/BASS OUT".

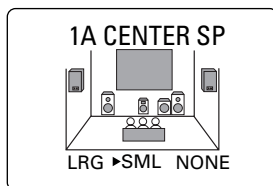

NONE

Seleccione ésta si no posee un altavoz central. Todas las señales del canal central se dirigirán a los altavoces principales izquierdo y derecho.

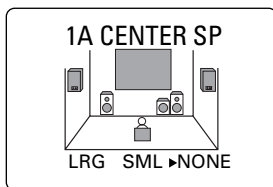
**1B MAIN SP (modo de los altavoces principales)**

El OSD mostrará altavoces principales grandes o pequeños dependiendo en cómo ajuste este elemento.

Opciones: LARGE, SMALL

Ajuste inicial: LARGE

LARGE

Seleccione ésta si posee unos altavoces principales grandes. La gama completa de la señal de los canales principales izquierdo y derecho se dirigirá a los altavoces principales izquierdo y derecho.

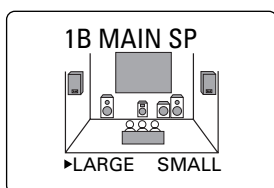
**SMALL**

Seleccione ésta si posee unos altavoces principales pequeños. Las señales de baja frecuencia (90 Hz e inferiores) de los canales principales se dirigirán a los altavoces seleccionados con "1D LFE/BASS OUT".

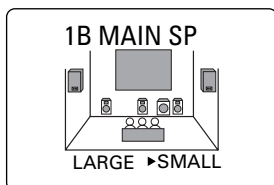
**Nota**

- Cuando seleccione MAIN para "1D LFE/BASS OUT", las señales de baja frecuencia (90 Hz e inferiores) de los canales principales se dirigirán a los altavoces principales incluso si selecciona SMALL en el modo de los altavoces principales.

1C REAR L/R SP (modo de los altavoces traseros)

El OSD mostrará altavoces traseros grandes, pequeños o ninguno dependiendo en cómo ajuste este elemento.

Opciones: LRG (grande), SML (pequeño), NONE (ninguno).

Ajuste inicial: LRG

LRG

Seleccione ésta si posee unos altavoces traseros izquierdo y derecho grandes o si un altavoz de subgraves trasero está conectado a los altavoces traseros. La gama completa de la señal de los canales traseros se dirigirá a los altavoces traseros izquierdo y derecho.

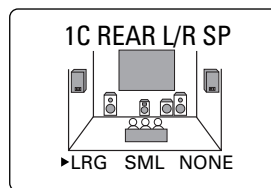
**SML**

Seleccione ésta si posee unos altavoces traseros izquierdo y derecho pequeños. Las señales de baja frecuencia (90 Hz e inferiores) de los canales traseros se dirigirán a los altavoces seleccionados con "1D LFE/BASS OUT".

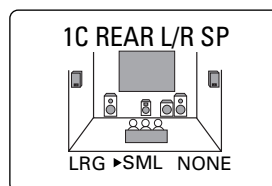
**NONE**

Seleccione ésta si no tiene altavoces traseros.

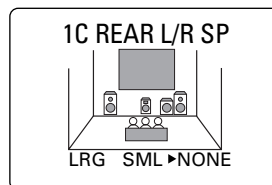

- Este aparato se pondrá en el modo CINEMA DSP virtual seleccionando NONE en "1C REAR L/R SP".

■ 1D LFE/BASS OUT (modo de salida de graves)

Las señales LFE transportan efectos de baja frecuencia cuando este aparato decodifica señales Dolby Digital o DTS. Las señales de baja frecuencia son de 90 Hz e inferiores.

Opciones: SWFR (altavoz de subgraves), MAIN (principal), BOTH (ambos)

Ajuste inicial: BOTH

SWFR

Seleccione ésta si usa un altavoz de subgraves. Las señales LFE se dirigirán al altavoz de subgraves.

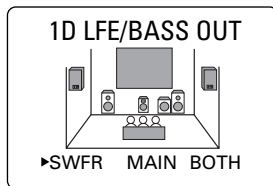

MAIN

Seleccione ésta si no usa un altavoz de subgraves. Las señales LFE se dirigirán a los altavoces principales.

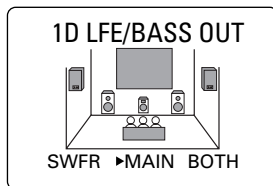

BOTH

Seleccione ésta si usa un altavoz de subgraves y quiere mezclar las señales de baja frecuencia de los canales principales con las señales LFE.

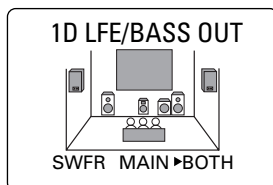

Notas

- Cuando reproduzca una fuente de 2 canales (CD, MD, cinta, cinta de vídeo, etc.), seleccione la posición BOTH para dirigir las señales de baja frecuencia (por debajo de 90 Hz) a la toma SUBWOOFER.
- Cuando seleccione SMALL (SML) para los elementos 1A, 1B y 1C, las señales de baja frecuencia (90 Hz e inferiores) de esos canales, se añadirán al LFE y saldrán por el altavoz de subgraves.

■ 1E MAIN LEVEL (modo de nivel principal)

Cambie este ajuste si no puede hacer que corresponda el nivel de salida de los altavoces central y traseros con los altavoces principales a causa de una eficacia excepcional de los altavoces principales.

Opciones: Normal, -10 dB

Ajuste inicial: Normal

Normal

Seleccione este ajuste en condiciones normales.

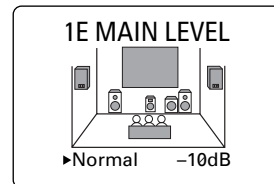

-10 dB

Seleccione ésta si no puede hacer que corresponda el nivel de salida de sus altavoces de efecto con el de los altavoces principales cuando emplee el tono de prueba. Este ajuste disminuirá el nivel de salida del altavoz principal en aproximadamente un tercio del nivel normal.

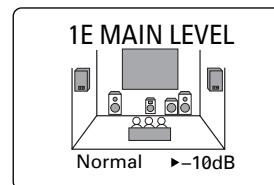

2 L/R BALANCE (balance de los altavoces principales izquierdo y derecho)

Use esta función para ajustar el balance del nivel de salida de los altavoces principales izquierdo y derecho.

Gama de control: 10 para L/R

Ajuste inicial: 0

Pulse > para disminuir el nivel de salida del altavoz principal izquierdo. Pulse < para el altavoz principal derecho.

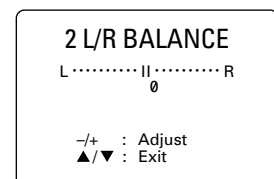

Nota

- El ajuste de L/R BALANCE también se aplicará cuando se estén usando unos auriculares.

3 HP TONE CTRL (control del tono de los auriculares)

Use esta función para ajustar el nivel de los graves y los agudos cuando use unos auriculares.

Gama de control (dB): de -6 a +3

Ajuste inicial: 0 dB para BASS (graves) y TRBL (agudos)

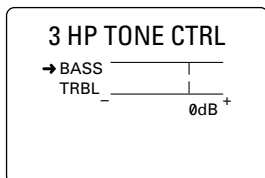

4 I/O ASSIGNMENT (ubicación de entrada/salida)

Es posible asignar tomas según el componente a usar si los ajustes de la toma de entrada COMPONENT VIDEO o de la toma DIGITAL INPUT/OUTPUT del aparato (nombres de componente de las tomas) son diferentes de los del componente. Esto hace posible cambiar la asignación de tomas y conectar efectivamente un mayor número de componentes.

Una vez que realice la asignación, podrá seleccionar ese componente con INPUT <◀/> (o con los botones de selección de entrada).

■ 4A CMPNT-V INPUT (para las tomas COMPONENT VIDEO)

Ajustes iniciales: [A] DVD

[B] D-TV/CBL

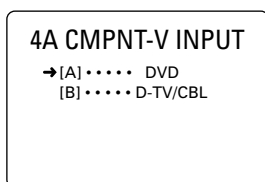

■ 4B OPTICAL OUT (para la toma OPTICAL OUTPUT)

Ajuste inicial: (1) MD/CD-R

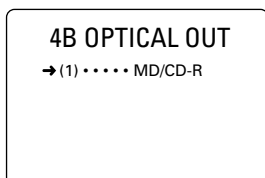

■ 4C OPTICAL IN (para las tomas OPTICAL INPUT)

Ajustes iniciales: (2) MD/CD-R

(3) DVD

(4) D-TV/CBL

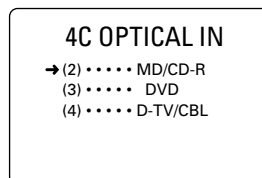

■ 4D COAXIAL IN (para la toma COAXIAL INPUT)

Ajuste inicial: (5) CD

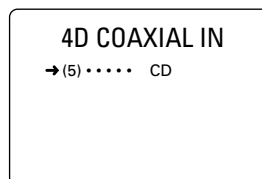

Nota

- No podrá seleccionar un mismo elemento más de una vez para el mismo tipo de toma.

5 INPUT MODE (modo de entrada inicial)

Use esta función para designar el modo de entrada cuando encienda este aparato con el componente fuente conectado a más de un tipo de tomas de entrada.

Opciones: AUTO, LAST

Ajuste inicial: AUTO

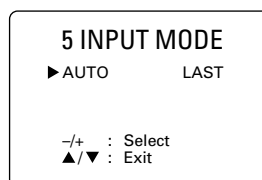

AUTO

Seleccione ésta para permitir que este aparato detecte automáticamente el tipo de señal de entrada y seleccione el modo de entrada apropiado.

LAST

Seleccione ésta para que este aparato cambie automáticamente al último modo de entrada usado para esa fuente.

6 DOLBY D. SET (ajuste de Dolby Digital)

Este ajuste será efectivo sólo cuando este aparato decodifique señales Dolby Digital.

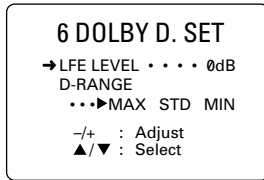

■ LFE LEVEL (nivel del efecto de baja frecuencia)

Use esta función para ajustar el nivel de salida del canal LFE (efecto de baja frecuencia) cuando reproduzca una señal Dolby Digital. La señal LFE transporta el sonido de un efecto especial de baja frecuencia que sólo se añadirá en ciertas escenas.

Gama de control (dB): de -20 a 0

Ajuste inicial: 0 dB

Notas

- Ajuste el nivel LFE de acuerdo con la capacidad de su altavoz de subgraves.
- Normalmente, entre -6 dB y -8 dB es lo más apropiado para la escucha en casa.

■ D-RANGE (gama dinámica)

Use esta función para ajustar la gama dinámica (la diferencia entre el nivel máximo y el nivel mínimo de sonidos).

Opciones: MAX, STD (estándar), MIN

Ajuste inicial: MAX

- Seleccione MAX para largometrajes.
- Seleccione STD para uso general.
- Seleccione MIN para escuchar fuentes a un nivel de volumen extremadamente bajo.

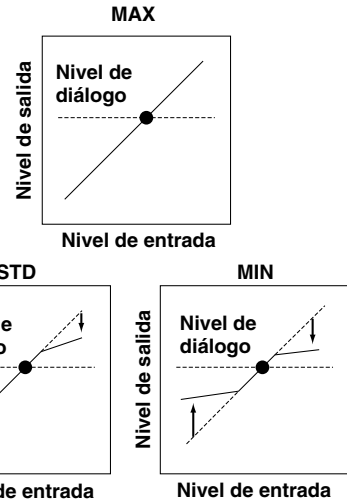

Nota

- Cuando seleccione MIN, el sonido que salga podrá ser débil porque algunas señales Dolby Digital no son compatibles con la gama dinámica de nivel mínimo. En este caso, seleccione MAX o STD.

7 DTS SET (nivel del efecto de baja frecuencia en DTS)

Este ajuste será efectivo sólo cuando este aparato decodifique señales DTS.

Use esta función para ajustar el nivel de salida del canal LFE (efecto de baja frecuencia) cuando reproduzca una señal DTS. La señal LFE transporta el sonido de un efecto especial de baja frecuencia que sólo se añadirá en ciertas escenas.

Gama de control (dB): de -10 a +10

Ajuste inicial: 0 dB

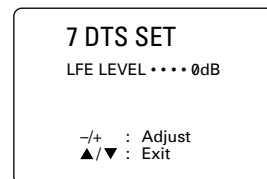

Nota

- Ajuste el nivel LFE de acuerdo con la capacidad de su altavoz de subgraves.

8 SP DELAY TIME (tiempo de retardo de los altavoces)

Use esta función para ajustar el retardo del sonido del canal central. Esta función se activará cuando el aparato decodifique una señal Dolby Digital o DTS. A ser posible, el altavoz central deberá estar a la misma distancia de la posición de escucha que los altavoces principales izquierdo y derecho. No obstante, en la mayoría de los hogares, el altavoz central se sitúa alineado con los altavoces principales. Retardando el sonido del altavoz central, se podrá ajustar la distancia aparente desde el altavoz central a la posición de escucha para que parezca la misma que la distancia entre los altavoces principales izquierdo y derecho y la posición de escucha. El ajuste del tiempo de retardo del altavoz central es especialmente importante para dar profundidad al diálogo.

Gama de control (ms): de 0 a 5

Ajuste inicial: 0 ms



Imagen del altavoz central



- Aumentar el retardo en 1 ms simulará el mismo efecto que apartar el altavoz unos 30 cm de la posición de escucha real del altavoz central.

9 DISPLAY SET (ajuste del visualizador)

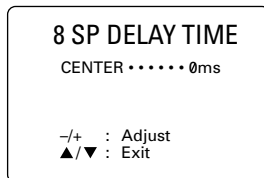
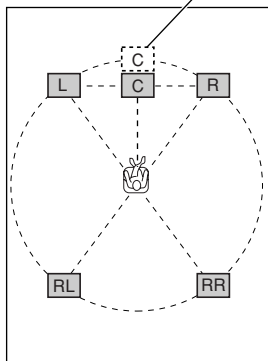
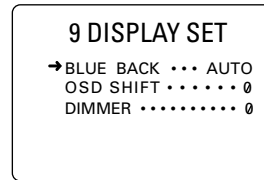

■ BLUE BACK

Si selecciona AUTO para el ajuste de la visualización en pantalla, se visualizará un fondo azul cuando no haya entrada de señal de vídeo.

Si selecciona OFF no se visualizará nada en la pantalla, incluyendo la visualización en pantalla.

Ajuste inicial: AUTO

■ OSD SHIFT (Posición descentrada de OSD)

Este ajuste se usa para ajustar la posición vertical del OSD.

Gama de control: de +5 (hacia abajo) a -5 (hacia arriba)

Ajuste inicial: 0

Pulse > para bajar la posición de OSD.
Pulse < para elevar la posición de OSD.

■ DIMMER

Puede ajustar la luminosidad del visualizador del panel delantero.

Gama de control: de -4 a 0

Ajuste inicial: 0

10 MEMORY GUARD (protección de la memoria)

Use esta función para evitar cambios accidentales en los valores de los parámetros de los programas DSP y otros ajustes de este aparato.

Opciones: ON, OFF

Ajuste inicial: OFF

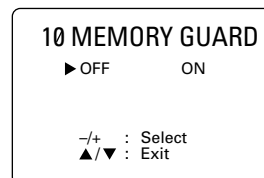

Seleccione ON para proteger las siguientes características:

- Parámetros de los programas DSP
- Todos los elementos del modo SET MENU
- Niveles de los altavoces central, traseros y del altavoz de subgraves
- Modo de visualización en pantalla (OSD)

Notas

- Cuando "10 MEMORY GUARD" esté puesto en ON, no podrá usar el tono de prueba.
- Cuando "10 MEMORY GUARD" esté puesto en ON, no podrá seleccionar ningún otro elemento del modo SET MENU.

AJUSTE DEL NIVEL DE LOS ALTAVOCES DE EFECTO

Puede ajustar el nivel de salida de cada altavoz de efecto (central, trasero izquierdo y derecho y altavoz de subgraves) mientras escucha una fuente de sonido.

Los ajustes deberán realizarse con el control remoto.

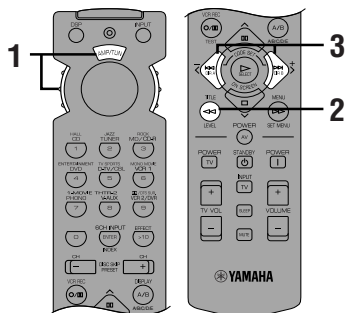

1 Ponga el anillo selector en la posición AMP/TUN (o DSP/TUN).



2 Pulse LEVEL repetidamente para seleccionar el altavoz(ces) que quiere ajustar.

Cada vez que pulse LEVEL, el altavoz seleccionado cambiará y aparecerá en el visualizador del panel delantero y en el televisor de la manera siguiente: central, trasero derecho, trasero izquierdo y altavoz de subgraves.

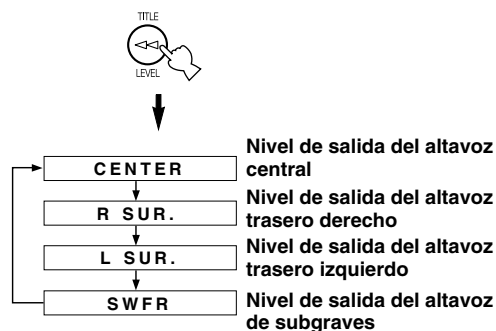

- Una vez que pulse LEVEL, también podrá seleccionar el altavoz(ces) a ajustar pulsando ∇ (si pulsa \wedge la selección cambiará en orden inverso).

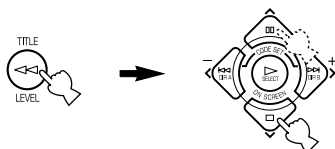

3 Pulse \langle / \rangle para ajustar el nivel de salida del altavoz.

- La gama de control para los altavoces central o traseros izquierdo y derecho es de +10 dB a -10 dB.
- La gama de control para el altavoz de subgraves es de 0 dB a -20 dB.

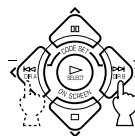

Notas

- Si el modo de salida de un altavoz está puesto en NONE, no se podrá ajustar el nivel de salida de ese altavoz.
- Cuando ajuste el nivel de salida con LEVEL, cambiarán los ajustes que haya realizado con el tono de prueba.
- Para ajustar otros altavoces que no sean el altavoz de subgraves, se recomienda el procedimiento de ajuste usando tonos de prueba de la página 22.

Protección de la memoria

El circuito de protección de la memoria evita que los datos almacenados se pierdan incluso si este aparato se pone en el modo de espera, el cable de alimentación se desconecta de la toma de corriente de CA o la corriente de alimentación se corta temporalmente debido a un corte del suministro eléctrico. No obstante, si la alimentación se cortara durante más de una semana, el nivel de salida de los altavoces de efecto que ajustó volverá a los ajustes de fábrica. Si esto ocurriera, ajuste el nivel de salida de nuevo.

TEMPORIZADOR PARA DORMIR

Use esta función para poner este aparato automáticamente en modo de espera tras la cantidad de tiempo que haya ajustado. El temporizador para dormir es útil cuando vaya a dormir mientras el aparato esté reproduciendo o grabando una fuente. El temporizador para dormir también desconectará los componentes externos conectados a AC OUTLET(S).

El temporizador para dormir sólo se podrá ajustar con el control remoto.

Para programar el temporizador para dormir

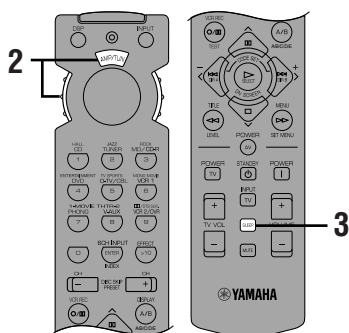

1 Seleccione una fuente y comience la reproducción del componente fuente.

2 Ponga el anillo selector en una posición distinta a TV.



3 Pulse SLEEP repetidamente para ajustar la cantidad de tiempo antes de que el aparato se apague automáticamente.



Cada vez que pulse SLEEP, el visualizador del panel delantero cambiará de la siguiente forma:

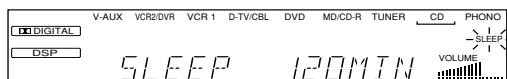
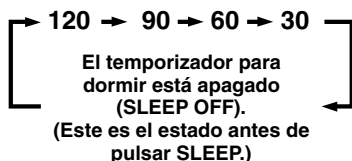

4 El indicador "SLEEP" se encenderá en el visualizador del panel delantero poco después de que el temporizador para dormir haya quedado programado.

El visualizador volverá a la indicación anterior.

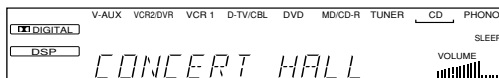

Cancelación del temporizador para dormir

Pulse SLEEP repetidamente hasta que "SLEEP OFF" aparezca en el visualizador del panel delantero.

Después de algunos segundos, "SLEEP OFF" desaparecerá, el indicador "SLEEP" se apagará y el visualizador volverá a la indicación anterior.



SLEEP OFF



- El temporizador para dormir también se puede cancelar poniendo el aparato en el modo de espera con STANDBY en el control remoto (o STANDBY/ON en el panel delantero), o desconectando el cable de alimentación de CA de la toma de corriente de CA.

FUNCIONES DEL CONTROL REMOTO

Es posible controlar esta unidad y otros componentes de audio/vídeo YAMAHA, usando el control remoto suministrado con este aparato. También es posible controlar componentes de otros fabricantes (o ciertos componentes YAMAHA) si ajusta el código de fabricante adecuado (hay una señal asignada a cada fabricante y componente).

Nota

- Para obtener detalles sobre las pilas, la distancia de operación y los nombres y funciones del control remoto, consulte cada una de las explicaciones de este manual.

Anillo selector

Seleccione el componente (posición) a controlar por el control remoto. Por ejemplo, si se selecciona la posición CD, el control remoto estará puesto en el modo de operación de CD, permitiendo el control de un reproductor de CD. Cuando gire el anillo selector, la posición cambiará de la manera siguiente:

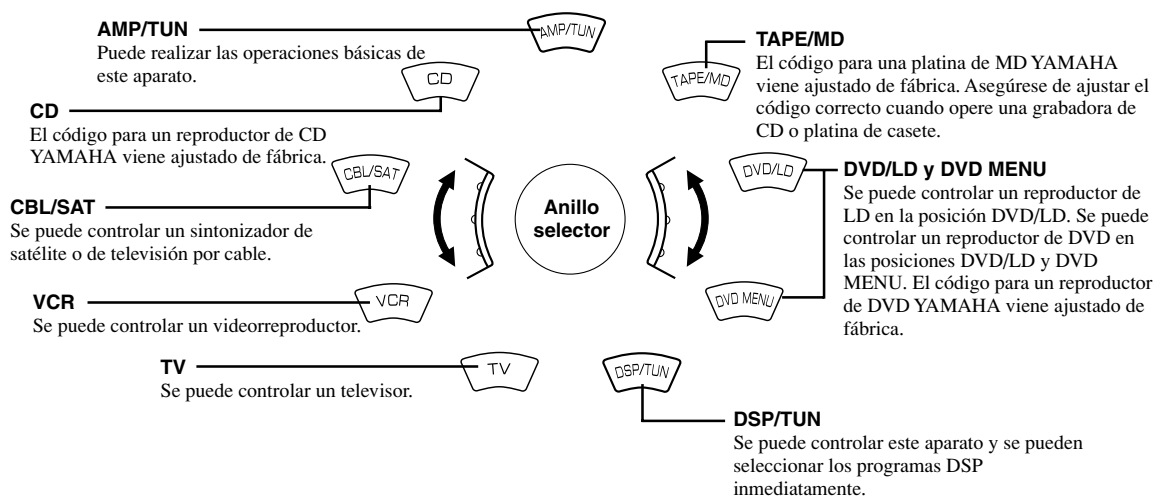

Notas

- Los botones de operación generales del control remoto cambian dependiendo de la posición del anillo selector. Vea las siguientes páginas para más detalles.
- Cuando sale de fábrica, los códigos de fabricante YAMAHA listados en la página 46 están ajustados para cada una de las posiciones del anillo. Si le es imposible operar su componente de audio/vídeo YAMAHA, le rogamos que intente utilizar otro código YAMAHA.

Botones utilizados comúnmente en cualquier posición del anillo selector

Usted podrá controlar este aparato y su televisor con los siguientes botones independientemente de la posición del anillo selector.

Nota

- Para poder controlar su televisor tendrá que ajustar antes el código de dicho televisor en la posición TV.

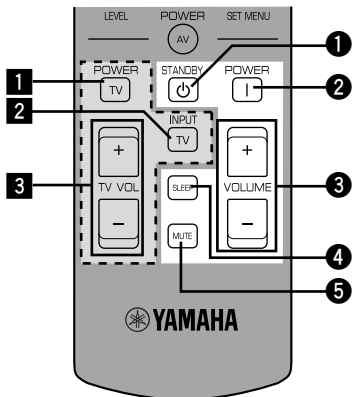

■ Para controlar este aparato

Vea "Control remoto".

- 1 STANDBY
- 2 POWER
- 3 VOLUME +/-
- 4 SLEEP

Nota

- Si ha ajustado el código para su televisor y ha puesto el anillo selector en la posición TV, este botón se utilizará para programar el temporizador para dormir para el televisor.

- 5 MUTE

Nota

- Si ha ajustado el código para su televisor y ha puesto el anillo selector en la posición TV, este botón se utilizará para silenciar el sonido del televisor.

■ Para controlar su televisor

- 1 TV POWER
- 2 TV INPUT
- 3 TV VOLUME +/-

Para controlar los componentes conectados a este aparato

El ejemplo de abajo describe el procedimiento para controlar un reproductor de CD YAMAHA.

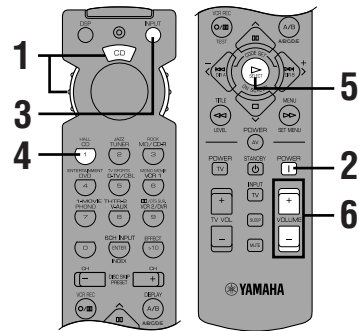

- 1 Ponga el anillo selector en la posición CD.



- 2 Conecte la alimentación.



- 3 Pulse INPUT.

El indicador se encenderá durante unos 3 segundos.



- 4 Pulse CD mientras el indicador esté encendido.



- 5 Pulse ▷.

Vea "Nombres de los botones y funciones en cada posición" para el funcionamiento de los botones de operación del reproductor de CD.



- 6 Ajuste el volumen.



Si ajusta el control remoto con los códigos de fabricante **listados en la página i al final de este manual**, podrá controlar componentes de otras marcas. Para más detalles, vea "Ajuste del código del fabricante".

Nombres de los botones y funciones en cada posición

■ Posición TAPE/MD (platina de casete, grabadora de MD o grabadora de CD)

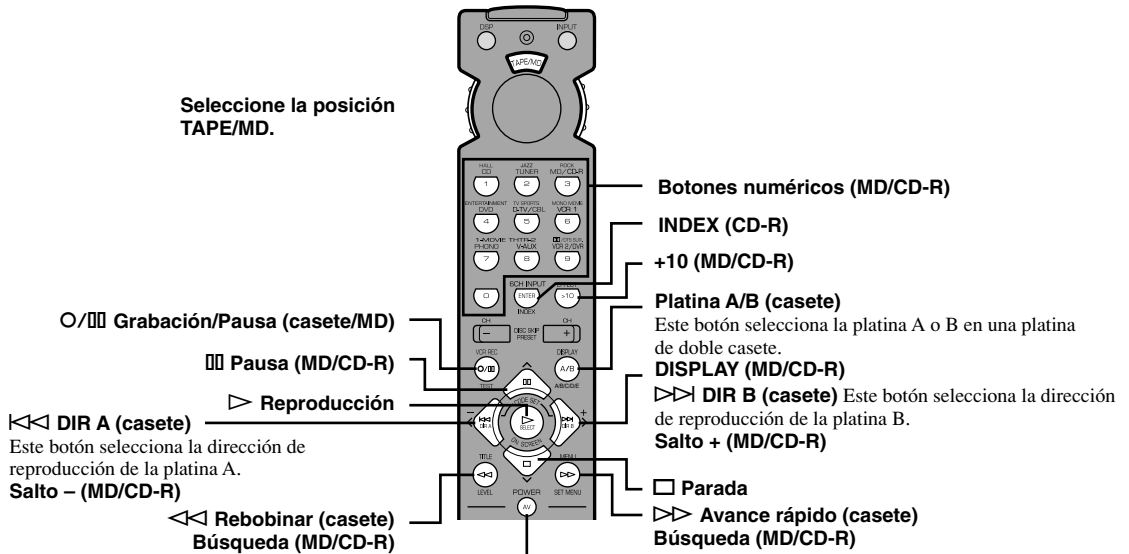

Este botón encenderá la platina de casete, grabadora de MD o grabadora de CD que tenga un control remoto con botón de alimentación si ha ajustado el código para otro fabricante.

■ Posición CD

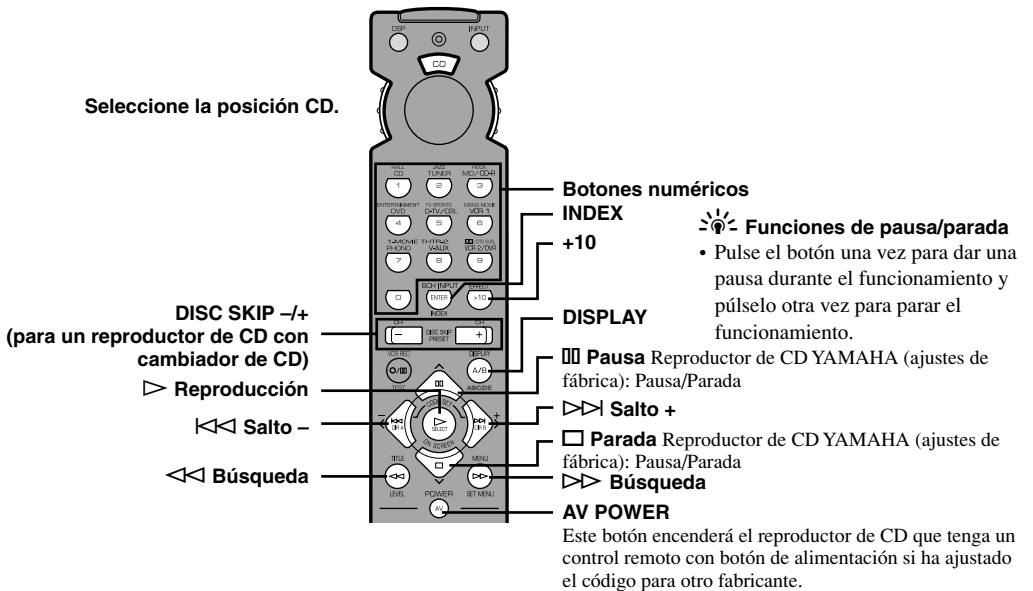

- Los botones de color tenue no funcionan incluso si ha ajustado los códigos de fabricante.
- Puede que alguno de ellos no funcione dependiendo del componente que tenga. En este caso, utilice el control remoto original suministrado con su componente.

■ Posición DVD/LD

Seleccione la posición DVD/LD.

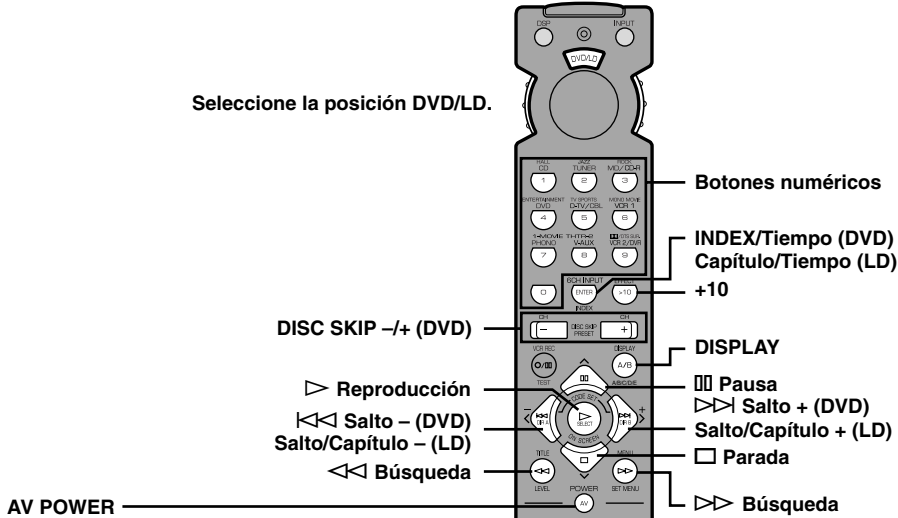

(DVD) Este botón encenderá el reproductor DVD que tenga un control remoto con un botón de alimentación si ha ajustado el código para otro fabricante.

(LD) Este botón encenderá el reproductor LD que tenga un control remoto con botón de alimentación si ha ajustado el código para otro fabricante.

■ Posición DVD MENU

Nota

- Las operaciones de DVD MENU no se podrán realizar en algunos reproductores DVD.

Seleccione la posición DVD MENU.

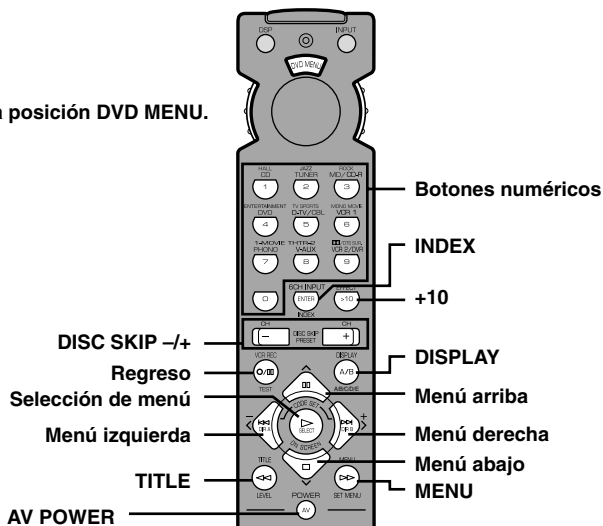

Este botón encenderá el reproductor DVD que tenga un control remoto con un botón de alimentación si ha ajustado el código para otro fabricante.

- Los botones de color tenue no funcionan incluso si ha ajustado los códigos de fabricante.
- Puede que alguno de ellos no funcione dependiendo del componente que tenga. En este caso, utilice el control remoto original suministrado con su componente.

■ Posición VCR

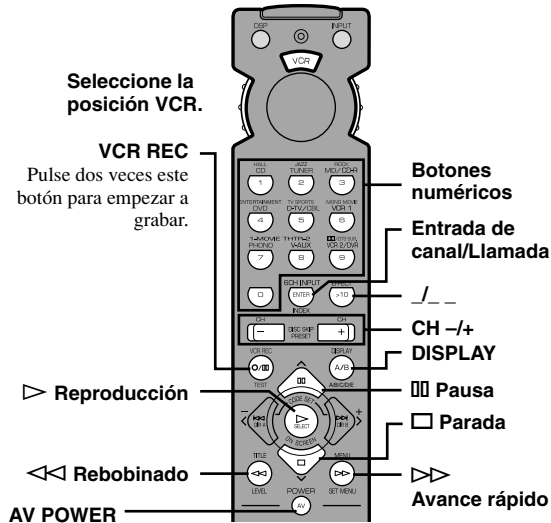

Este botón encenderá un videoreproductor que tenga un control remoto con botón de alimentación si ha ajustado el código para su videoreproductor.

■ Posición CBL/SAT

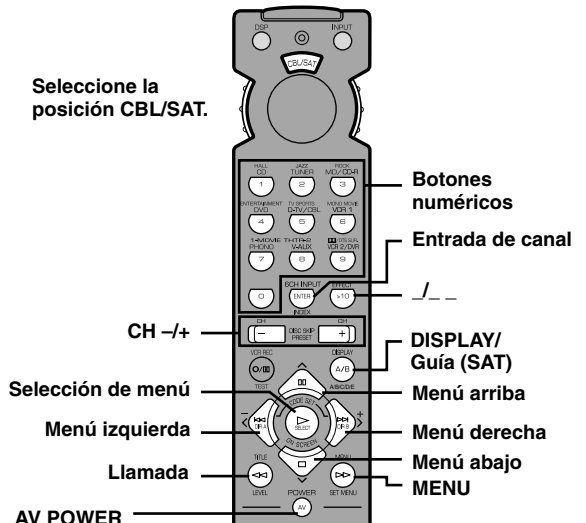

Este botón encenderá un sintonizador de TV por cable/satélite que tenga un control remoto con botón de alimentación si ha ajustado el código para su sintonizador de TV por cable/satélite.

■ Posición TV

Nota

- Podrá controlar su videoreproductor si ha ajustado el código para el mismo en la posición VCR.

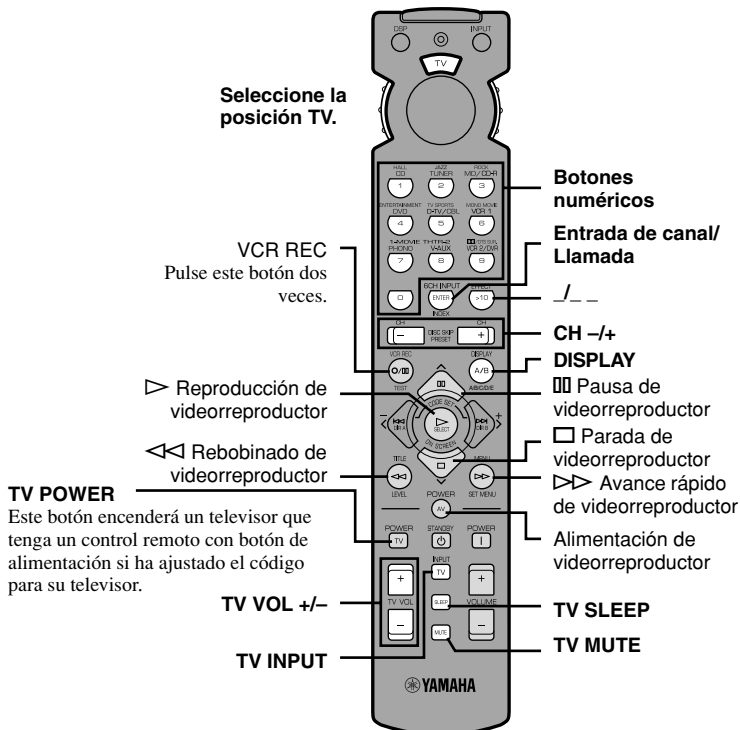

- Los botones de color tienen no funcionan incluso si ha ajustado los códigos de fabricante.
- Puede que alguno de ellos no funcione dependiendo del componente que tenga. En este caso, utilice el control remoto original suministrado con su componente.

Ajuste del código del fabricante

Usted podrá ajustar el código para el fabricante de su componente en cada posición del anillo selector.

1 Encienda el componente que va a utilizar.

2 Ponga el anillo selector en la posición deseada para el componente (TAPE/MD, CD, DVD/LD, etc.).

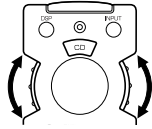

3 Pulse </> al mismo tiempo durante unos 4 segundos.

El indicador parpadeará dos veces.

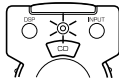
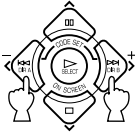

4 Utilice los botones numéricos para introducir el código de fabricante de cuatro dígitos para el componente que desea utilizar. Asegúrese de que el indicador parpadee dos veces.

Si el indicador no parpadea o si parpadea rápidamente varias veces, repita el paso 3 y vuelva a introducir el código.

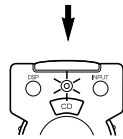
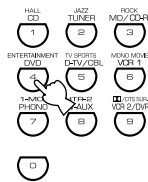

5 Pulse AV POWER (o cualquier otro botón) para comprobar si ha ajustado correctamente el código.

Si el control remoto no puede controlar el componente, pruebe ajustando otro código para el mismo fabricante.



Notas

- Usted solamente puede ajustar un código para una posición.
- En las posiciones DVD/LD y DVD MENU:
Asegúrese de poner el anillo selector en la posición DVD/LD antes de introducir el código para el reproductor DVD/LD. Cuando el anillo selector esté puesto en la posición DVD MENU no podrá ajustarse el código para un reproductor DVD. El código ajustado en la posición DVD/LD se ajusta también simultáneamente en la posición DVD MENU.
- Si su componente no responde a ninguno de los códigos listados para su fabricante, utilice el control remoto original suministrado con el componente.

Para utilizar un segundo (y tercero) videoreproductor

Puede controlar un segundo (y tercero) videoreproductor en las posiciones CBL/SAT y DVD MENU, si no está utilizando un sintonizador de TV por cable/satélite o un reproductor DVD.

Nota

- Si quiere controlar un segundo (y tercero) videoreproductor en la posición DVD MENU, deberá ajustar el código para un reproductor de LD en la posición DVD/LD.

1 Encienda el videoreproductor que quiera utilizar.

2 Ponga el anillo selector en la posición CBL/SAT o DVD MENU.



3 Pulse </> al mismo tiempo durante unos 4 segundos.

El indicador parpadeará dos veces.

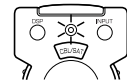
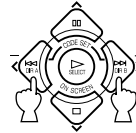

4 Utilice los botones numéricos para introducir el código de fabricante de cuatro dígitos para el segundo (y tercero) videoreproductor. Asegúrese de que el indicador parpadee dos veces.

Si el indicador no parpadea o si parpadea rápidamente varias veces, repita el paso 3 y vuelva a introducir el código.

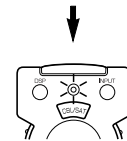
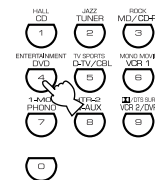

5 Pulse AV POWER (o cualquier otro botón) para comprobar si ha ajustado correctamente el código.

Si el control remoto no puede controlar el videoreproductor, pruebe ajustando otro código para el mismo fabricante.



Reposición de los ajustes de fábrica

■ Para reponer los códigos ajustados en fábrica en todas las posiciones

1 Pulse </> al mismo tiempo durante unos 4 segundos.

El indicador parpadeará dos veces.

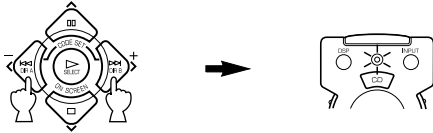

2 Introduzca el código número "9990".

Asegúrese de que el indicador parpadee dos veces.

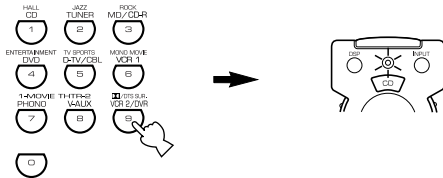

■ Para reponer los códigos ajustados en fábrica en cada posición

1 Ponga el anillo selector en la posición correspondiente al componente que quiera devolver al código ajustado en fábrica.

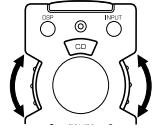

2 Pulse </> al mismo tiempo durante unos 4 segundos.

El indicador parpadeará dos veces.

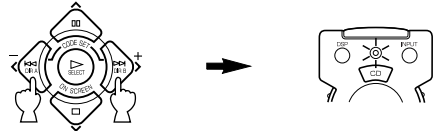

3 Introduzca el código número "0000".

Asegúrese de que el indicador parpadee dos veces.

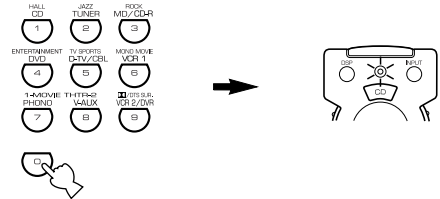

Códigos ajustados en fábrica.

Posición del anillo selector	Componente	Código	Componente ajustado	Código ajustado
TV	Televisor	0101		
CBL/SAT	Televisión por cable	0006		
VCR	Videoreproductor	0002		
DVD/LD	Reproductor de DVD	0008 (reproductor de DVD YAMAHA)		
CD	Reproductor de CD	0005 (reproductor de CD YAMAHA)		
TAPE/MD	Grabadora de MD	0024 (grabadora de MD YAMAHA)		

Se recomienda anotar en la tabla de arriba todos los códigos que haya ajustado.

PROGRAMA DE CAMPO DE SONIDO

Este aparato lleva incorporado un procesador de campo de sonido digital (DSP) basado en la tecnología más avanzada de YAMAHA. Es posible reproducir varios campos de sonido para la fuente que esté escuchando.

Nota

- Seleccione el programa de campo de sonido que le parezca mejor, sin tener en cuenta el nombre del programa ni las características listadas en la tabla de abajo.

Programas DSP de alta fidelidad

■ Para fuentes de audio: N. 1 a 4

Número	Programa (grupo)	Sub-programa	Características
1	CONCERT HALL	—	Una sala de conciertos grande y redonda con un rico efecto envolvente. Reflexiones pronunciadas desde todas direcciones acentúan la extensión de los sonidos. El campo de sonido tiene una gran presencia, y su asiento virtual se encuentra cerca del centro, cerca del escenario.
2	JAZZ CLUB	—	Este es el campo de sonido de la parte delantera del escenario de “The Bottom Line”, un club de jazz famoso de Nueva York. La pista puede dar cabida a 300 personas a derecha e izquierda en un campo de sonido que ofrece un sonido real y vibrante.
3	ROCK CONCERT	—	El programa ideal para música rock animada y dinámica. Los datos de este programa se grabaron en el club de rock más “caliente” de Los Angeles. El asiento virtual del oyente se encuentra en la parte central izquierda de la sala.
4	ENTERTAINMENT	DISCO	Este programa recrea el ambiente acústico de una animada discoteca en el corazón de la gran ciudad. El sonido es denso y altamente concentrado. También se caracteriza por un sonido de alta energía e “inmediato”.
		5CH STEREO	El uso de este programa aumenta la gama de la posición de escucha. Este es un campo de sonido apropiado para música de fondo y fiestas.

Nota

- Las reverberaciones (efectos de sonido) para hacer aparecer el campo de sonido y el estéreo sin procesar de los altavoces principales izquierdo y derecho, estarán en el modo de salida. El sonido no saldrá por el altavoz central (el sonido saldrá cuando se seleccione uno de estos programas mientras se reproduzca una fuente codificada con una señal Dolby Digital o DTS. Si 5CH STEREO está seleccionado, el sonido saldrá por todos los altavoces sin tener en cuenta la fuente de entrada).

Programas CINEMA DSP



■ Para fuentes de audio-vídeo: N. 4 a 6

Número	Programa (grupo)	Sub-programa	Características
4	ENTERTAINMENT	GAME	Este programa añade una sensación profunda y espacial al sonido de los videojuegos.
5	TV SPORTS	—	Aunque la presencia del campo de sonido es relativamente reducida, el campo de sonido envolvente emplea el ambiente de sonido de una enorme sala de conciertos. Con este programa, puede disfrutar viendo varios tipos de programas de televisión, tal como noticias, programas de variedades, programas de música o programas de deportes. En una retransmisión en estéreo de una competición deportiva, el comentarista está orientado hacia la posición central, y los gritos y la atmósfera del estadio se distribuirán por el lado envolvente, mientras que su distribución por la parte trasera se contiene adecuadamente.
6	MONO MOVIE	—	Este programa está pensado para la reproducción de fuentes de vídeo monofónicas (tal como películas antiguas). El programa produce la reverberación óptima para crear un sonido profundo con sólo usar la presencia del campo de sonido.

■ Para películas: N. 7 a 9

Número	Programa (grupo)	Sub-programa		Fuente de entrada	Características	
7	MOVIE THEATER 1	SPECTACLE	70 mm SPECTACLE	Analógica, PCM, Dolby Digital en 2 canales	Este programa crea el campo de sonido extremadamente amplio de una sala de cine de películas de 70 mm. Reproduce fielmente la fuente de sonido con todo detalle, haciendo increíblemente reales al vídeo y al campo de sonido. Es ideal para cualquier tipo de fuente de sonido codificada con Dolby Surround, Dolby Digital o DTS (especialmente para producciones cinematográficas de gran escala).	
			DGTL SPECTACLE	Dolby Digital (5.1 canales)		
			DTS SPECTACLE	DTS		
		SCI-FI	70 mm SCI-FI	Analógica, PCM, Dolby Digital en 2 canales		Este programa reproduce claramente el diálogo y los efectos de sonido de las películas de ciencia ficción más recientes, que crea un amplio y expansivo espacio cinematográfico en medio del silencio. Puede disfrutar de películas de ciencia ficción en un campo de sonido de espacio virtual que incluya software codificado con Dolby Surround, Dolby Digital y DTS empleando las técnicas más avanzadas.
			DGTL SCI-FI	Dolby Digital (5.1 canales)		
			DTS SCI-FI	DTS		
8	MOVIE THEATER 2	ADVENTURE	70 mm ADVENTURE	Analógica, PCM, Dolby Digital en 2 canales	Este programa es ideal para reproducir fielmente el sonido diseñado para las películas más recientes de 70 mm con banda sonora de múltiples canales. El campo de sonido está confeccionado de manera similar al de las salas de cine más modernas, por lo que las reverberaciones del campo de sonido en sí están contenidas en lo máximo posible.	
			DGTL ADVENTURE	Dolby Digital (5.1 canales)		
			DTS ADVENTURE	DTS		
		GENERAL	70 mm GENERAL	Analógica, PCM, Dolby Digital en 2 canales		Este programa es para reproducir el sonido de las películas más recientes de 70 mm con banda sonora de múltiples canales, y se caracteriza por un campo de sonido suave y extensivo. La presencia del campo de sonido es relativamente reducida. Se distribuye espacialmente alrededor y hacia la pantalla, conteniendo el efecto de eco de las conversaciones sin perder claridad. Para el campo de sonido envolvente, la armonía de la música o sonidos de un estribillo suena bellamente en un amplio espacio en la parte trasera del campo de sonido.
			DGTL GENERAL	Dolby Digital (5.1 canales)		
			DTS GENERAL	DTS		
9	Dolby Digital/DTS SURROUND	NORMAL	PRO LOGIC/NORMAL	Analógica, PCM, Dolby Digital en 2 canales	El decodificador incorporado reproduce fielmente sonidos y efectos de sonido de las fuentes. El proceso de decodificación de alto rendimiento mejora la separación de frecuencia y canales y hace que la ubicación del sonido resulte más fluida y precisa. En este programa, no se activa el procesador de campo de sonido digital.	
			DOLBY DIGITAL/NORMAL	Dolby Digital (5.1 canales)		
			DTS DIGITAL SUR./NORMAL	DTS		
		ENHANCED	PRO LOGIC/ENHANCED	Analógica, PCM, Dolby Digital en 2 canales		Este programa simula de forma ideal los sistemas de altavoces de múltiple sonido envolvente de una sala de cine de películas de 35 mm. La decodificación Dolby Pro Logic, Dolby Digital o DTS y el procesamiento de campo de sonido digital crean fieles efectos sin alterar la orientación del sonido original. Los efectos envolventes producidos por este campo de sonido envuelven al espectador de forma natural desde la parte posterior hacia la izquierda y la derecha, y hacia la pantalla.
			DOLBY DIGITAL/ENHANCED	Dolby Digital (5.1 canales)		
			DTS DIGITAL SUR./ENHANCED	DTS		

Notas

- El indicador “  ” no se encenderá cuando seleccione el sub-programa “NORMAL” del programa  SURROUND.
- Si “1A CENTER SP” en el modo SET MENU está puesto en NONE, no saldrá ningún sonido del altavoz central.
- El sonido de efecto saldrá de los altavoces principales cuando una fuente monofónica se reproduzca con los grupos de programa CINEMA DSP 4 (GAME) y 5 a 8.

■ MOVIE THEATER 1 y 2

La mayoría del software que contiene películas disponible en tiendas tiene información de sonido en 4 canales (izquierdo, centro, derecho y envolvente) codificada por el procesamiento matricial Dolby Surround y almacenada en las pistas derecha e izquierda. Estas señales son procesadas por el decodificador Dolby Pro Logic. Los programas MOVIE THEATER están diseñados para recrear el espacio y los delicados matices de sonido que suelen perderse en los procesos de codificación y decodificación.

Las bandas sonoras de 6 canales que tienen las películas de 70 mm producen una precisa localización del campo de sonido y un sonido rico y profundo sin usar el procesamiento matricial. Los programas MOVIE THEATER de 70 mm de este aparato le proporcionan en su casa la misma calidad de sonido y localización de sonido que las bandas sonoras de 6 canales.

Cuando la fuente de entrada es analógica, PCM o codificada con Dolby Digital de 2 canales

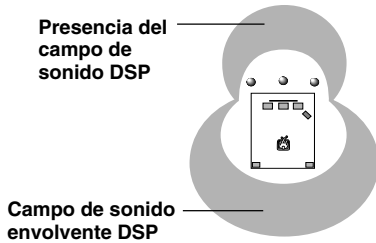

Estos programas expresan un campo de sonido inmenso y un enorme efecto envolvente. Además dan profundidad al sonido de los altavoces principales para recrear el sonido realista de una sala de cine Dolby Stereo.

70 mm SPECTACLE
70 mm SCI-FI
70 mm ADVENTURE
70 mm GENERAL

El decodificador Dolby Digital o DTS incorporado dota a su hogar del sonido de calidad profesional diseñado para salas de cine. Con los programas MOVIE THEATER de este aparato, puede recrear un sonido dinámico que le dará la sensación de estar en un cine normal en su habitación de escucha usando tecnología Dolby Digital o DTS.

Cuando la fuente de entrada está codificada con Dolby Digital (5.1 canales) o DTS (Tri-Field CINEMA DSP)

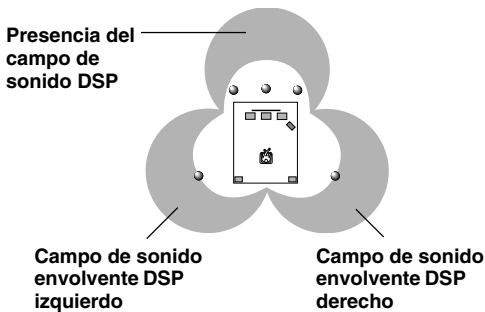

Estos programas usan el procesamiento DSP de tricampo YAMAHA en cada una de las señales Dolby Digital o DTS para los canales delantero, envolvente izquierdo y envolvente derecho. Este procesamiento permite a este aparato reproducir un campo de sonido inmenso y una expresión envolvente propia de salas de cine equipadas con Dolby Digital o DTS, sin sacrificar la clara separación de todos los canales.

DGTL SPECTACLE
DTS SPECTACLE
DGTL SCI-FI
DTS SCI-FI
DGTL ADVENTURE
DTS ADVENTURE
DGTL GENERAL
DTS GENERAL



- Si una señal Dolby Digital o DTS entra cuando el modo de entrada esté en AUTO, el programa DSP se cambiará automáticamente a la reproducción de un campo de sonido Dolby Digital o a la reproducción de un campo de sonido DTS.

EDICIÓN DE PARÁMETROS DE LOS PROGRAMAS DE CAMPO DE SONIDO

¿Qué es un campo de sonido?

Lo que realmente crea los tonos ricos y plenos de un instrumento en directo son las múltiples reflexiones de las paredes de la habitación. Además de conseguir que el sonido esté “vivo”, estas reflexiones nos permiten saber dónde está situado el músico, y el tamaño y la forma de la habitación en la que estamos sentados.

■ Elementos de un campo de sonido

En cualquier ambiente, además del sonido directo que penetra directamente en los oídos procedente del instrumento del músico, existen dos tipos distintos de reflexiones de sonido que se combinan para conformar el campo de sonido:

Reflexiones tempranas

Los sonidos reflejados llegan a sus oídos extremadamente rápido (50 ms – 100 ms tras el sonido directo), después de reflejarse en una sola superficie — por ejemplo, en el techo o una pared. Estas reflexiones caen dentro de patrones específicos para cualquier ambiente en concreto, y proporcionan información vital a sus oídos. Las reflexiones tempranas en realidad añaden claridad al sonido directo.

Reverberaciones

Estas son causadas por reflexiones en más de una superficie — paredes, techo, parte posterior de la habitación — tan numerosas que se funden para formar una sensación de bienestar sónica continua. No son direccionales, y disminuyen la claridad del sonido directo.

El sonido directo, las reflexiones tempranas y la posterior reverberación juntos, nos ayudan a determinar el tamaño y la forma subjetivos de la habitación, y es esta información la que el procesador de campo de sonido digital reproduce para crear campos de sonido.

Si puede generar las reflexiones tempranas apropiadas y las posteriores reverberaciones adecuadas en su habitación de escucha, podrá crear su propio ambiente de escucha. Tal vez, la acústica de su habitación se pueda cambiar a la de una sala de conciertos, una pista de baile o prácticamente en una habitación de cualquier tamaño. Esta habilidad de crear campos de sonido a voluntad es exactamente lo que YAMAHA ha hecho con el procesador de campo de sonido digital.

Parámetros de programa de campo de sonido

Los programas DSP consisten en varios parámetros que determinan el tamaño aparente de la habitación, el tiempo de reverberación, su distancia hasta el artista, etc. En cada programa, estos parámetros se ajustan con valores calculados precisamente por YAMAHA para crear un campo de sonido único al programa. Se recomienda que use los programas DSP sin cambiar los valores de los parámetros; no obstante, este aparato también le permite crear sus propios campos de sonido. Tomando como punto de partida uno de los programas incorporados, podrá ajustar esos parámetros.

Cada programa DSP tiene un grupo de parámetros que le permiten cambiar las características del ambiente acústico para crear con precisión el efecto que quiera. Estos parámetros se corresponden con los muchos factores acústicos naturales que crean el campo de sonido que siente en una sala de conciertos real u otros ambientes existentes. El tamaño de la habitación, por ejemplo, afecta la longitud de tiempo entre las reflexiones tempranas. El parámetro “ROOM SIZE” que aparece en muchos de los programas DSP altera el tiempo entre estas reflexiones, por lo que cambiará la forma de la “habitación” en la que está escuchando. Además del tamaño de la habitación, la forma de la habitación y las características de sus superficies tienen un efecto significativo en el sonido final. Las superficies que absorben sonido, por ejemplo, hacen que las reflexiones y reverberaciones desaparezcan más rápidamente, mientras que superficies altamente reflectoras permiten que las reflexiones continúen durante un periodo de tiempo más largo. Los parámetros de campo de sonido digital le permiten controlar estos y otros muchos factores que contribuyen a su campo de sonido personal, permitiéndole en esencia, “rediseñar” salas de conciertos, salas de cine, etc. pensado para crear entornos de escucha personalizados que se correspondan idealmente con su ambiente y música.

Vea “Descripciones de los parámetros de campo de sonido”.

Cambio de los ajustes de los parámetros

Aunque es posible disfrutar de la reproducción en su sistema sin cambiar los ajustes de los parámetros por defecto del programa de campo de sonido, también es posible disfrutar de él, confeccionando un programa de campo de sonido según las características de la fuente y la acústica de la habitación de escucha.

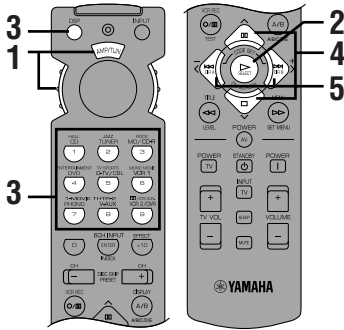

1 Ponga el anillo selector en la posición DSP/TUN (o AMP/TUN).

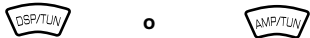

2 Encienda el televisor y pulse ON SCREEN repetidamente para seleccionar el modo de visualización completa.



3 Seleccione un programa DSP que quiera ajustar.

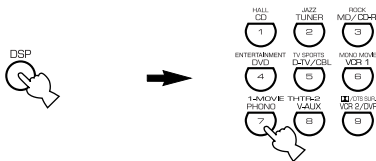

Número de programa Nombre de programa (grupo)

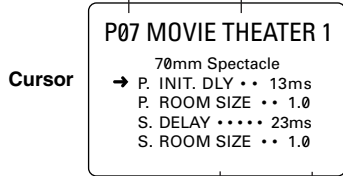

Parámetros

Ejemplo de MOVIE THEATER 1

4 Pulse \wedge/\vee para seleccionar el parámetro.

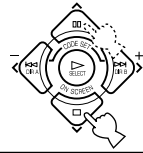

5 Pulse \langle / \rangle para cambiar el valor del parámetro.

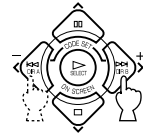

• Cuando ajuste el parámetro en un valor que no sea el valor ajustado en fábrica, un asterisco (*) aparecerá junto al nombre del parámetro en el televisor.

6 Repita los pasos 3 a 5 de arriba como sea necesario para cambiar los parámetros de otros programas.

Protección de la memoria

El circuito de protección de la memoria evita que los datos almacenados se pierdan incluso si este aparato se pone en el modo de espera, el cable de alimentación se desconecta de la toma de corriente de CA o la corriente de alimentación se corta temporalmente debido a un corte del suministro eléctrico. No obstante, si la alimentación se cortara durante más de una semana, los valores de parámetro que editó volverán a los ajustes de fábrica. Si esto ocurriera, edite los valores de los parámetros de nuevo.

Restablecimiento de parámetros a los valores ajustados en fábrica

Seleccione el parámetro que quiere restablecer. Después pulse y mantenga pulsado $\langle \circ \rangle$ hasta que el valor se pare temporalmente en el valor ajustado en fábrica. El asterisco (*) junto al nombre del parámetro desaparecerá del televisor.

Notas

- Puede que los parámetros disponibles se visualicen en más de una página OSD en algunos de los programas. Para desplazarse en estas páginas pulse \wedge/\vee .
- No podrá cambiar los valores de los parámetros cuando "10 MEMORY GUARD" en el modo SET MENU esté puesto en ON. Si quiere cambiar los valores de los parámetros, ponga "10 MEMORY GUARD" en OFF.

Descripciones de los parámetros de campo de sonido

Puede ajustar los valores de ciertos parámetros de los campos de sonido para que los campos de sonido se recreen con precisión en su habitación de escucha.

Nota

- No se podrán encontrar todos los parámetros siguientes para cada programa.

■ INIT.DLY (retardo inicial) (P.INIT.DLY — para la presencia del campo de sonido)

Función: Este parámetro cambia la aparente distancia de la fuente de sonido ajustando el retardo entre el sonido directo y la primera reflexión que es escuchada por el oyente.

Gama de control: 1 – 99 mseg

Descripción: Cuanto más pequeño sea el valor, la fuente de sonido parecerá más cerca de oyente. Cuanto más grande sea el valor, la aparente distancia parecerá mayor. En una sala pequeña, este parámetro se deberá ajustar en un valor pequeño, mientras que en una sala grande, deberá ajustarlo en un valor grande.

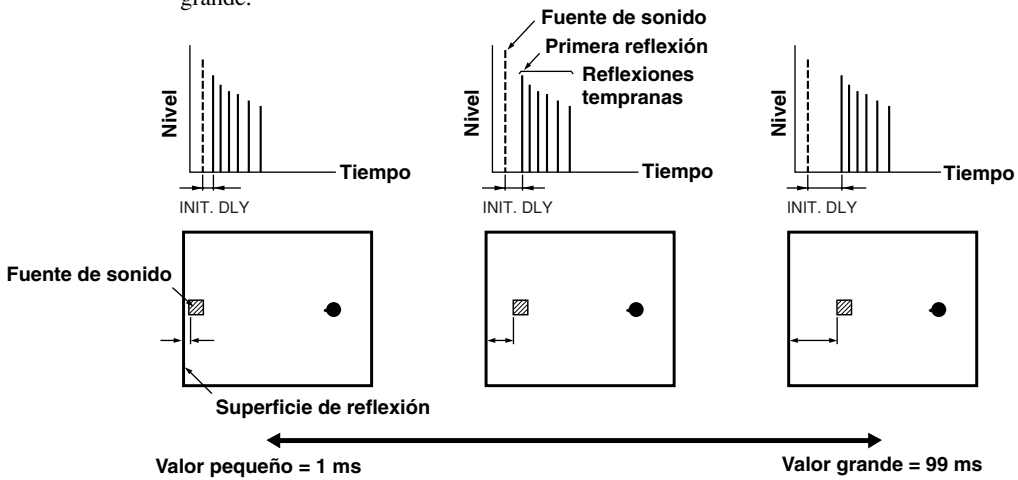

■ ROOM SIZE (tamaño de la habitación) (P.ROOM SIZE — para la presencia del campo de sonido)

Función: Este parámetro ajusta el tamaño aparente del campo de sonido envolvente. Cuanto más grande sea el valor, el campo de sonido envolvente se hará más grande.

Gama de control: 0,1 – 2,0

Descripción: Debido a que el sonido se refleja repetidamente por toda la habitación, cuanto más grande sea la sala, más largo será el tiempo entre el sonido reflejado originalmente y la reflexiones posteriores. Controlando el tiempo entre los sonidos reflejados, podrá cambiar el tamaño aparente del escenario virtual. Cambiar este parámetro de uno a dos, duplica la longitud aparente de la habitación.

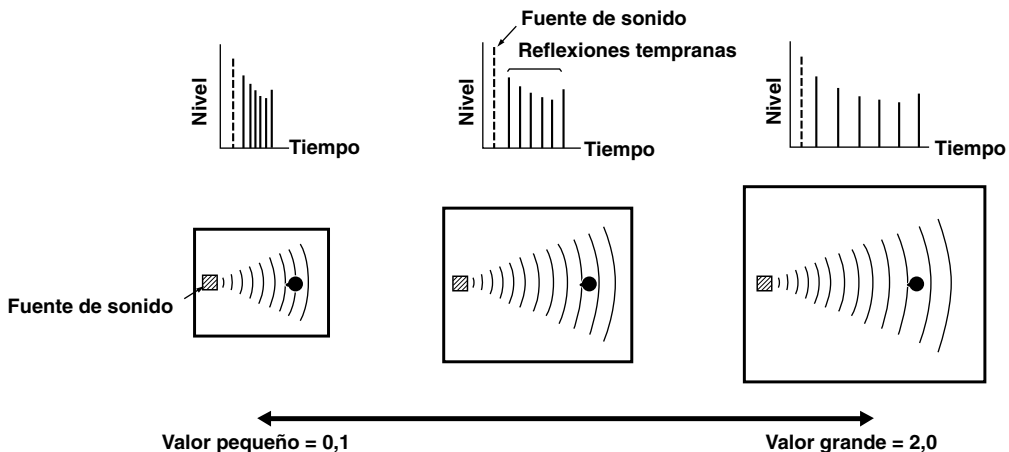

■ LIVENESS (viveza)

Función: Este parámetro ajusta la capacidad de reflexión de las paredes virtuales de la sala, cambiando la velocidad con que desaparecen las reflexiones tempranas.

Gama de control: 0 – 10

Descripción: Las reflexiones tempranas de una fuente de sonido desaparecen mucho más rápidamente en una habitación con superficies acústicamente absorbentes en las paredes que en una que tenga superficies con alta capacidad de reflexión. Una habitación con superficies acústicamente absorbentes se llama “muerta” mientras que una con superficies de alta capacidad de reflexión se llama “viva”. El parámetro “LIVENESS” le permite ajustar la velocidad de desaparición de la reflexión temprana, y con ello, la viveza de la habitación.

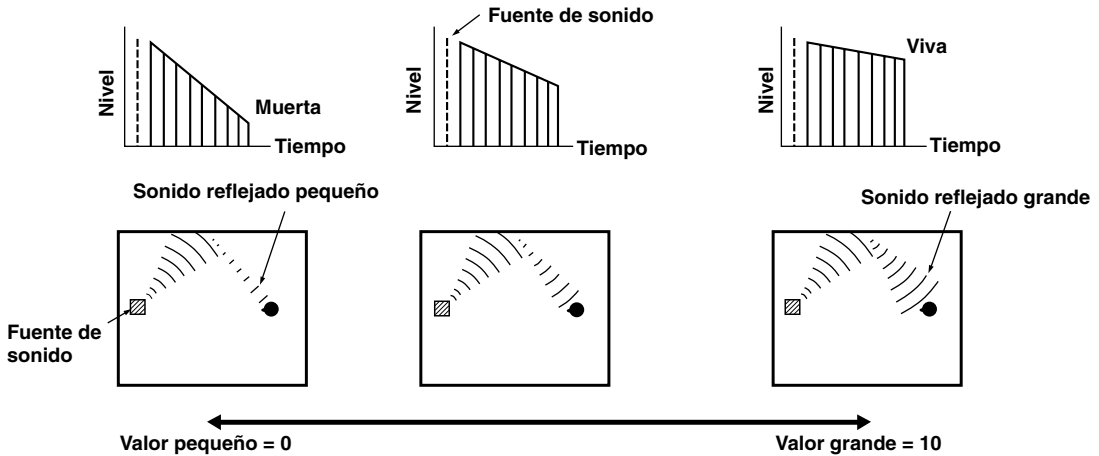

■ S.DELAY (retardo envolvente)

Función: Este parámetro ajusta el retardo entre el sonido directo y la primera reflexión en el campo de sonido envolvente.

Gama de control: 0 – 49 mseg (la gama depende del formato de la señal.)

■ S.INIT.DLY (retardo envolvente inicial)

Función: Este parámetro ajusta el retardo entre el sonido directo y la primera reflexión en el lado envolvente del campo de sonido. Sólo podrá ajustar este parámetro cuando se estén usando al menos dos canales delanteros y dos traseros.

Gama de control: 1 – 49 mseg

■ S.ROOM SIZE (tamaño de la habitación envolvente)

Función: Este parámetro ajusta el tamaño aparente de las paredes virtuales en el campo de sonido envolvente.
Gama de control: 0,1 – 2,0

■ S.LIVENESS (viveza envolvente)

Función: Este parámetro ajusta la capacidad de reflexión aparente de las paredes virtuales en el campo de sonido envolvente.
Gama de control: 0 – 10

■ CT.DELAY (retardo central)

Función: Estos parámetros ajustan el retardo del sonido en cada canal en el modo estéreo de 5 canales.
Gama de control: 0 – 50 mseg

■ LS.DELAY (retardo envolvente izquierdo)

Función: Estos parámetros ajustan el retardo del sonido en cada canal en el modo estéreo de 5 canales.
Gama de control: 0 – 50 mseg

■ RS.DELAY (retardo envolvente derecho)

Función: Estos parámetros ajustan el retardo del sonido en cada canal en el modo estéreo de 5 canales.
Gama de control: 0 – 50 mseg

LOCALIZACIÓN DE AVERÍAS

Consulte la tabla de abajo cuando el aparato no funcione correctamente. Si el problema que tiene no se encuentra abajo o si las instrucciones de abajo no sirven de ayuda, ponga el aparato en el modo de espera, desconecte el cable de alimentación, y contacte con el distribuidor autorizado YAMAHA o centro de reparaciones más cercano.

■ General

Problema	Causa	Remedio	Consulte la página
El aparato no se enciende cuando se pulsa STANDBY/ON (o POWER), o se pone en el modo de espera súbitamente poco después de encenderlo.	El cable de alimentación no está enchufado o la clavija no está insertada completamente.	Enchufe firmemente el cable de alimentación.	19
	El interruptor IMPEDANCE SELECTOR del panel trasero no está puesto completamente en la posición derecha o izquierda.	Ponga el interruptor completamente en la posición derecha o izquierda cuando el aparato esté en el modo de espera.	19
	Se ha activado la circuitería de protección.	Asegúrese de que las conexiones de todos los cables de los altavoces en este aparato y en todos los altavoces son seguras y de que el cable de cada conexión no toca nada más que su conexión correspondiente.	16, 17
No aparece la visualización en pantalla.	El ajuste de visualización en pantalla está puesto en "DISPLAY OFF".	Selecciona el modo de visualización completa o la visualización reducida.	20
	El ajuste BLUE BACK de "9 DISPLAY SET" en el modo SET MENU está puesto en OFF, y no entra ninguna señal de vídeo en el aparato.	Ajuste BLUE BACK en AUTO para que siempre se visualice la OSD.	37
No hay sonido ni/o imagen.	Las conexiones de los cables de entrada o salida son incorrectas.	Conecte los cables correctamente. Si sigue habiendo algún problema, tal vez los cables estén en mal estado.	12 – 15
	No se ha seleccionado la fuente de entrada correcta.	Seleccione una fuente de entrada apropiada con INPUT ◀/▶ o 6CH INPUT (o con los botones de selección de entrada).	24
	Las conexiones de los altavoces no son seguras.	Haga bien las conexiones.	16, 17
	Los altavoces principales a usar no se han seleccionado correctamente.	Seleccione los altavoces principales con SPEAKERS A y/o B.	24
	El sonido está bajado.	Suba el volumen.	25
	El sonido está enmudecido.	Pulse MUTE o cualquier botón de funcionamiento para cancelar el enmudecimiento y ajuste el volumen.	25
	Están entrando en este aparato señales digitales diferentes a las de audio PCM y señales codificadas con Dolby Digital o DTS, de un CD-ROM, etc., que este aparato no puede reproducir.	Reproduzca una fuente cuyas señales pueda reproducir este aparato.	—
No aparece la imagen.	La entrada y salida de vídeo están conectadas a diferentes tipos de tomas de vídeo.	Realice las conexiones usando el mismo tipo de toma (entre tomas compuestas, de S-VIDEO o componente) tanto para la entrada como para la salida.	14, 15
El sonido se interrumpe súbitamente.	El circuito de protección se ha activado a causa de un cortocircuito, etc.	Compruebe que el interruptor IMPEDANCE SELECTOR está puesto en la posición correcta y después vuelva a encender el aparato.	19
		Compruebe que los cables de los altavoces no se están tocando y después vuelva a encender el aparato.	16, 17
	El temporizador para dormir ha funcionado.	Encienda el aparato y reproduzca la fuente de sonido otra vez.	39
	El sonido está enmudecido.	Pulse MUTE o cualquier botón de funcionamiento para cancelar el enmudecimiento y ajuste el volumen.	25
Solo sale sonido por el altavoz de un lado.	Las conexiones de los cables no son correctas.	Conecte los cables correctamente. Si sigue habiendo algún problema, tal vez los cables estén en mal estado.	12 – 17

Problema	Causa	Remedio	Consulte la página
No sale sonido por los altavoces de efecto.	El efecto de sonido está desactivado.	Pulse EFFECT para activarlo.	29
	Se está utilizando un programa DSP de decodificación Dolby Surround, Dolby Digital o DTS con material no codificado con Dolby Surround, Dolby Digital o DTS.	Seleccione otro programa DSP.	47, 48
	Están entrando en este aparato señales digitales de muestreo de 96 kHz.		25
No sale sonido por el altavoz central.	El nivel de salida del altavoz central está ajustado al mínimo.	Suba el nivel del altavoz central.	38
	“1A CENTER SP” en el modo SET MENU está puesto en NONE.	Seleccione el modo apropiado para su altavoz central.	32
	Se ha seleccionado uno de los programas DSP de alta fidelidad (1 a 4).	Seleccione otro programa DSP.	47, 48
	La fuente codificada con señales Dolby Digital o DTS no tiene señales de canal central.		—
No sale sonido por los altavoces traseros.	El nivel de salida de los altavoces traseros está ajustado al mínimo.	Suba el nivel de los altavoces traseros.	38
	Se está reproduciendo una fuente monofónica con el programa 9.	Seleccione otro programa DSP.	47, 48
No sale sonido por el altavoz de subgraves.	“1D LFE/BASS OUT” del modo SET MENU está puesto en MAIN cuando se está reproduciendo una señal Dolby Digital o DTS.	Seleccione SWFR o BOTH.	34
	“1D LFE/BASS OUT” del modo SET MENU está puesto en SWFR o MAIN cuando se está reproduciendo una fuente de 2 canales.	Seleccione BOTH.	34
	La fuente no contiene señales de graves bajos (90 Hz e inferiores).		—
Mala reproducción de los bajos.	“1D LFE/BASS OUT” del modo SET MENU está puesto en SWFR o BOTH y su sistema no incluye un altavoz de subgraves.	Seleccione MAIN.	34
	El modo de salida de cada altavoz (principales, central o traseros) del modo SET MENU no se corresponde con su configuración de altavoces.	Seleccione el modo de salida apropiado para cada altavoz basándose en el tamaño de los altavoces de su configuración.	32, 33
Se escucha un zumbido.	Las conexiones de los cables no son correctas.	Conecte firmemente las clavijas de audio. Si sigue habiendo problemas, tal vez los cables estén en mal estado.	12 – 15
	El terminal GND no está conectado al tocadiscos.	Conecte el cable de tierra de su tocadiscos al terminal GND de este aparato.	12, 13
El nivel de sonido es bajo cuando se reproduce un disco.	El disco se está reproduciendo en un tocadiscos con un cartucho MC.	El tocadiscos deberá conectarse al aparato a través de un amplificador de cápsula MC.	12

Problema	Causa	Remedio	Consulte la página
No se puede subir el nivel de sonido, o el sonido sale distorsionado.	El componente conectado a las tomas REC OUT de este aparato está desconectado.	Conecte la alimentación del componente.	12
No se puede grabar el sonido de efecto ni envolvente.	No es posible grabar el sonido de efecto ni el envolvente con un componente grabación.		30
Los componentes de grabación digital conectados a la toma DIGITAL OUTPUT de este aparato no pueden grabar una fuente.	El componente fuente está sólo conectado a las tomas de entrada analógica de este aparato.	Conecte el componente fuente a las tomas de entrada digital de este aparato.	12 – 15
Los parámetros del campo de sonido y algunos otros ajustes del aparato no se pueden cambiar.	“10 MEMORY GUARD” del modo SET MENU esta puesto en ON.	Seleccione OFF.	37
El aparato no funciona normalmente.	El microprocesador interno se ha bloqueado a causa de una sacudida eléctrica externa (como un relámpago o exceso de electricidad estática) o alimentación eléctrica de poca tensión.	Desconecte el cable de alimentación de CA del enchufe y vuelva a enchufarlo después de 30 segundos aproximadamente.	—
El sonido se degrada cuando escucha usando los auriculares conectados a una platina de casete o reproductor de CD conectado a este aparato.	Este aparato está en modo de espera.	Conecte la alimentación del aparato.	—
Hay ruido de interferencias de algún equipo digital o de alta frecuencia, o del aparato.	El aparato está demasiado cerca del equipo digital o de alta frecuencia.	Aparte el aparato de ese equipo.	—

■ Control remoto

Problema	Causa	Remedio	Consulte la página
El control remoto no responde o no funciona bien.	Distancia o ángulo equivocado.	El control remoto funcionará dentro de un radio máximo de 6 m y no más de 30 grados fuera del eje del panel delantero.	8
	El sensor del control remoto del aparato está expuesto directamente a los rayos del sol o a una luz (del tipo inversor de lámpara fluorescente, etc.).	Cambie la posición del aparato.	—
	Las pilas están casi gastadas.	Reemplace todas las pilas por otras nuevas.	3
No se puede controlar el aparato u otro componente.	No se ha seleccionado el componente a controlar.	Ponga el anillo selector en la posición correcta, que corresponda con el componente a controlar.	40
	El control remoto no puede controlar componentes del sistema.		—
	El código de fabricante no se ha ajustado correctamente.	Introduzca el código de nuevo.	45
		Intente ajustar otro código del mismo fabricante.	
Dependiendo del fabricante o del modelo, algunos componentes no podrán controlarse con el control remoto de este aparato, aunque se haya ajustado el código correctamente.	Utilice le control remoto original suministrado con su compnente.	—	

Después de que el aparato se haya expuesto a una intensa descarga eléctrica externa (com un rayo o intensa electricidad estática) o si no maneja adecuadamente el aparato, puede que el mismo no funcione correctamente. En estos casos, ponga el aparato en el modo de espera, desconecte el cable de alimentación y vuélvalo a enchufar tras 30 segundos y comience la operación.

ESPECIFICACIONES

SECCIÓN DE AUDIO

- Potencia de salida RMS mínima para los canales principal, central, trasero
20 Hz a 20 kHz, 0,06% de DAT, 8 ohmios 90 W
1 kHz, 0,06% de DAT, 8 ohmios 100 W
- Potencia de salida estándar DIN
[Sólo modelo de Europa]
1 kHz, 0,7% de DAT, 4 ohmios 130 W
- Potencia de salida IEC
[Sólo modelo de Europa]
1 kHz, 0,06% de DAT, 8 ohmios 100 W
- Máxima potencia (EIAJ)
[Sólo modelos de China y general]
1 kHz, 10% de DAT, 8 ohmios 115 W
- Potencia dinámica (IHF)
8/6/4/2 ohmios 120/140/175/210 W
- Factor de amortiguamiento
20 Hz a 20 kHz, 8 ohmios 80 o más
- Respuesta de frecuencia
CD a principal izquierdo/derecho 10 Hz a 100 kHz, -3 dB
- Desviación de equalización RIAA
PHONO (MM) ±0,5 dB
- Distorsión armónica total
PHONO MM (20 Hz a 20 kHz, 1 V, REC OUT) ... 0,02% o menos
CD etc. (20 Hz a 20 kHz, 45 W, 8 ohmios, principal
izquierdo/derecho) 0,06% o menos
- Relación señal-ruido (red A de IHF)
PHONO MM a REC OUT (5 mV, cortocircuitado)
[Modelos de Europa y Reino Unido] 81 dB o más
[Modelos de China y general] 86 dB o más
CD (250 mV, cortocircuitado) a principal izquierdo/derecho,
efecto desconectado 100 dB o más
- Ruido residual (red A de IHF)
Principal izquierdo/derecho 150 µV o menos
- Separación entre canales (1 kHz/10 kHz)
CD (5,1 k-ohmios terminados) a principal izquierdo/
derecho 60 dB/45 dB
- Control de tono (principal izquierdo/derecho)
BASS: Refuerzo/atenuación ±10 dB/50 Hz
TREBLE: Refuerzo/atenuación ±10 dB/20 kHz
BASS EXTENSION +6 dB/60 Hz
- Salida de auriculares 400 mV/560 ohmios
- Sensibilidad de entrada
CD etc 150 mV/47 k-ohmios
PHONO 2,5 mV/47 k-ohmios
6CH INPUT 150 mV/47 k-ohmios
- Nivel de señal máxima de entrada
PHONO MM (1 kHz, 0,1% de DAT) 100 mV o más
CD etc (1 kHz, 0,5% de DAT) 2,2 V o más
- Nivel de salida
REC OUT 150 mV/1,2 k-ohmios
PRE OUT
[Sólo modelos de Europa y Reino Unido] ... 2,1 V/1,2 k-ohmios
SUBWOOFER 4,0 V/1,2 k-ohmios

SECCIÓN DE VÍDEO

- Tipo de señal de vídeo
[Modelos de Europa y Reino Unido] PAL
[Modelos de China y general] NTSC
- Nivel de señal de vídeo compuesto 1 Vp-p/75 ohmios
- Nivel de señal de S Vídeo
Y 1 Vp-p/75 ohmios
C 0,286 Vp-p/75 ohmios
- Nivel de señal de componente de vídeo
Y 1 Vp-p/75 ohmios
P_B/C_B, P_R/C_R 0,7 Vp-p/75 ohmios
- Relación señal-ruido 50 dB o más
- Respuesta de frecuencia (MONITOR OUT)
Compuesta, S Vídeo 5 Hz a 10 MHz, -3 dB
Componente CC a 30 MHz, -3 dB

GENERAL

- Alimentación
[Modelos de Europa y Reino Unido] CA 230 V, 50 Hz
[Modelo de China] CA 220 V, 50 Hz
[Modelo general] CA 110/120/220/240 V, 50/60 Hz
- Consumo 260 W
Modo de espera
[Modelos de Europa y Reino Unido] 0,9 W
- Consumo máximo de corriente
[Sólo modelo general]
5 canales, 10% de DAT 610 W
- Tomas de corriente de CA (100 W máx. total)
[Modelos de Europa, China y general]
..... 2 tomacorrientes (CONMUTADOS)
[Modelo del Reino Unido] 1 tomacorriente (CONMUTADO)
- Dimensiones (an x al x prf) 435 x 151 x 390 mm
- Peso 10,5 Kgs
- Accesorios Control remoto
..... Pilas
..... Tarjeta de referencia rápida (Quick Reference Card)
..... Guía para la conexión (Connection Guide)

* Especificaciones sujetas a cambios sin previo aviso.

■ Dolby Surround

Dolby Surround utiliza un sistema de grabación de cuatro canales analógicos para reproducir efectos de sonido realistas y dinámicos: dos canales principales izquierdo y derecho (estéreo), un canal central para el diálogo (monoaural), y un canal trasero para efectos de sonido especiales (monoaural). El canal trasero reproduce el sonido dentro de una gama de frecuencia estrecha.

Dolby Surround se usa extensamente con casi todas las cintas de vídeo y láser discs, y en numerosas emisiones de televisión y televisión por cable también. El decodificador Dolby Pro Logic incorporado en este aparato emplea un sistema de procesamiento de señal digital que estabiliza automáticamente el volumen de cada canal para realizar efectos de sonido en movimiento y la direccionalidad.

■ Dolby Digital

Dolby Digital es un sistema de sonido ambiental digital que le proporciona audio multicanal completamente independiente. Con tres canales delanteros (izquierdo, central y derecho), y dos canales estéreo traseros, Dolby Digital provee cinco canales de audio de gama completa. Con un canal adicional, especialmente para los efectos de graves, llamado LFE (efecto de baja frecuencia), el sistema posee un total de 5.1 canales (el LFE se cuenta como 0.1 canal).

Por medio del estéreo de dos canales de los altavoces traseros, son posibles unos efectos de sonido en movimiento y un ambiente de sonido envolvente más precisos que con Dolby Surround. La amplia gama dinámica (del máximo al mínimo volumen) reproducida por los cinco canales de gama completa y la precisa orientación de sonido generada utilizando el procesamiento de sonido digital, proporciona a los oyentes un realismo y emoción inauditos.

Con este aparato, podrá seleccionar a su capricho y para su disfrute, cualquier ambiente de sonido, desde monoaural, hasta una configuración de 5.1 canales.

■ DTS (sistema de cine digital) Digital Surround

DTS Digital Surround se desarrolló para reemplazar las bandas sonoras analógicas de las películas con una banda sonora de seis canales digitales, y en la actualidad, está ganando popularidad rápidamente en cines de todo el mundo. Digital Theater Systems Inc. ha desarrollado un sistema de cine en casa para que pueda disfrutar de la profundidad del sonido, y de la representación espacial natural de DTS Digital Surround en su casa.

Este sistema está prácticamente exento de distorsiones y tiene un nítido sonido en 6 canales (técnicamente, canales izquierdo, derecho y central, dos canales traseros, más un canal LFE 0.1 como un altavoz de subgraves, en un total de 5.1 canales).

■ Canal LFE 0.1

Este canal es para la reproducción de señales de graves bajos. La gama de frecuencia para este canal es de 20 Hz a 120 Hz. Este canal se cuenta como 0.1 porque solo refuerza una gama de baja frecuencia comparada con la gama completa reproducida por los otros 5 canales en los sistemas de canales Dolby Digital o DTS 5.1.

■ CINEMA DSP

Puesto que los sistemas Dolby Surround y DTS fueron diseñados originalmente para su uso en cines, su efecto se deja sentir mejor en un cine con muchos altavoces, diseñado para los efectos acústicos. Dado que las condiciones del hogar, tales como el tamaño de la habitación, el material de la pared, el número de altavoces, etc. pueden ser muy diferentes, es inevitable que hayan diferencias en el sonido que se oiga también. Basándose en amplios datos medidos realmente, YAMAHA CINEMA DSP usa la tecnología de campo de sonido original de YAMAHA para combinar los sistemas Dolby Pro Logic, Dolby Digital y DTS para proporcionar la experiencia visual y auditiva de estar en un cine, mientras se encuentra en la habitación de escucha de su hogar.

■ SILENT CINEMA

YAMAHA ha desarrollado un algoritmo DSP de efectos de sonido naturales y reales para auriculares.

Los parámetros para los auriculares se han ajustado para cada campo de sonido, de modo que pueda disfrutar con sus auriculares, representaciones fieles de todos los programas de campo de sonido.

■ CINEMA DSP Virtual

YAMAHA ha desarrollado un algoritmo CINEMA DSP virtual que le permite disfrutar de los sonidos envolventes del campo de sonido DSP aunque no tenga altavoces traseros, empleando altavoces traseros virtuales.

Es incluso posible disfrutar de CINEMA DSP virtual en un sistema mínimo de dos altavoces que no incluya un altavoz central.

■ Señal de S VIDEO

Con el sistema de señal de S VIDEO, la señal de vídeo normalmente transmitida mediante un cable de patillas, se separa y transmitida como señal Y para la luminancia, y señal C para la crominancia con un cable de S VIDEO.

Utilizando la toma de S VIDEO elimina la pérdida de señal de vídeo en la transmisión y permite la grabación y reproducción de imágenes aun más bellas.

■ Señal de vídeo componente

Con el sistema de señal de vídeo componente, la señal de vídeo se separa en señal Y para la luminancia, y señales P_B/C_B y P_R/C_R para la crominancia. El color se puede reproducir más fielmente con este sistema porque cada una de estas señales es independiente. La señal componente también es llamada “señal diferencial de color” porque la señal de luminancia es abstraída de la señal de color. Un televisor con tomas de entrada de componente es necesario para usar la señal de componente en salida.

■ PCM (PCM lineal)

PCM lineal es un formato de señal bajo el cual se digitaliza, graba y transmite una señal de audio analógica sin usar compresión alguna. Esto se usa como un método de grabación de CDs y DVDs de audio. El sistema PCM usa una técnica para muestrear el tamaño de la señal analógica por cada unidad de tiempo muy pequeña. Como “modulación de códigos de pulso”, la señal analógica se codifica como pulsos y después se modula para su grabación.

■ Frecuencia de muestreo y número de bits cuantizados

Cuando se digitaliza una señal de audio analógico, el número de veces que la señal se muestrea por segundo es llamada frecuencia de muestreo, mientras que el grado de pureza cuando se convierte el nivel de sonido en un valor numérico es llamado número de bits cuantizados.

La gama de los índices que se pueden reproducir se determina basándose en el índice de muestreo, mientras que la gama dinámica que representa la diferencia del nivel del sonido se determina según el número de bits cuantizados. En principio, cuanto más alta sea la frecuencia de muestreo, se podrán reproducir una gama de frecuencias mayor, y cuanto más alto sea el número de bits cuantizados, se podrá reproducir un sonido más puro.

■ Asignación I/O (entrada/salida) (SET MENU)

Aunque el componente se conecta normalmente según los nombres de las tomas del panel trasero, esta unidad incluye una función que asigna tomas según el componente a conectar. Si el componente que se usa es diferente del nombre de componente que aparece en las tomas de entrada de vídeo componente o las tomas digitales de entrada/salida de este aparato, será posible asignar tomas según el componente a conectar. Esto hace posible cambiar la asignación de tomas y conectar eficazmente más componentes.

ÍNDICE

A	
Accesorios	3
Altavoz	
Balance de salida (tono de prueba)	22
Modos de salida (SET MENU)	21
Niveles de salida (modo LEVEL)	38
Ubicación	11
Altavoz de subgraves	17
Anillo selector	6, 40
B	
Balance (L/R BALANCE) (SET MENU)	34
C	
Cables de alimentación	19
Campo de sonido	50
Cápsula de protección contra el polvo	12
CINEMA DSP	47, 60
CINEMA DSP virtual	29, 60
Códigos de fabricante	45, i
Conexiones	
Altavoces	16
Amplificador externo	
[Sólo modelos de Europa y Reino Unido]	18
Cables de alimentación	19
Componentes de audio (grabadora de MD, grabadora de CD, reproductor de CD y tocadiscos)	12
Componentes de vídeo (reproductor de DVD, videorreproductor y televisión/televisión digital o televisión por cable/sintonizador de satélite)	14
Decodificador externo	18
Control remoto	
Códigos de ajuste	45
Distancia de operación	8
Operación básica	6
Pilas	3
D	
Decodificador externo	18
DISPLAY SET (SET MENU)	
BLUE BACK	37
DIMMER	37
OSD SHIFT	37
DOLBY D. SET (SET MENU)	
D-RANGE	36
LFE LEVEL	36
Dolby Digital	60
Dolby Surround (Dolby Pro Logic)	60
DTS	60
DTS SET (SET MENU)	36
E	
Enmudecimiento	25
F	
Frecuencia de muestreo	25, 61
Función BGV	26
G	
Grabación	30
H	
HP TONE CTRL (SET MENU)	35
I	
I/O ASSIGNMENT (SET MENU)	35, 61
INPUT MODE (SET MENU)	35
Interruptor IMPEDANCE SELECTOR	19
L	
LFE	36, 60
M	
MEMORY GUARD (SET MENU)	37
Modos de entrada	26
P	
Panel delantero	4
Panel trasero	10
PCM	61
Posición CBL/SAT	44
Posición CD	42
Posición DVD/LD	43
Posición DVD MENU	43
Posición TAPE/MD	42
Posición TV	44
Posición VCR	44
Programa DSP	
Programa CINEMA DSP	47
Programa Hi-Fi DSP	47
Protección de memoria	32, 38, 51
R	
Reproducción	24
Reproducción estéreo	29
S	
Señal de vídeo componente	61
Señal de S VIDEO	61
SET MENU	31
SILENT CINEMA	29, 60
SP DELAY TIME (SET MENU)	37
SPEAKER SET (SET MENU)	
CENTER SP	32
LFE/BASS OUT	34
MAIN LEVEL	34
MAIN SP	33
REAR L/R SP	33
T	
Temporizador para dormir	39
Tiempo de retardo	37
Tomas de CA	19
Tomas de vídeo	14
Tomas PHONO	12
Tono de prueba (TEST DOLBY SUR.)	22
V	
Visualizador del panel delantero	9

VOORZICHTIG: LEES EERST DEZE AANWIJZINGEN ALVORENS HET APPARAAT IN GEBRUIK TE NEMEN

- 1 Om u van de beste prestaties te verzekeren, dient u deze gebruiksaanwijzing aandachtig door te lezen. Bewaar deze op een veilige plaats voor eventuele latere naslag.
- 2 Installeer het apparaat op een goed geventileerde, koele, droge, schone plek met tenminste 30 cm ruimte aan de bovenkant, 20 cm aan de rechter- en linkerkant en 10 cm ruimte aan de achterkant als ventilatieruimte — uit direct zonlicht, uit de buurt van warmtebronnen, trillingen, stof, vocht en/of kou.
- 3 Stel het apparaat op afstand van andere elektrische apparatuur, motors, en transformators op om bromgeluiden te voorkomen. Om brand of elektrische schokken te voorkomen, stelt u dit apparaat niet op plaatsen op waar het blootgesteld kan worden aan regen, water of enige andere soort vloeistof.
- 4 Stel dit apparaat niet bloot aan extreme temperatuurschommelingen van koud naar heet, en stel dit apparaat niet op in een omgeving met een hoge luchtvochtigheid (bijv. een vertrek met een luchtbevochtiger), om condensvorming in dit apparaat te voorkomen, waardoor weer elektrische schokken, brand, schade aan dit apparaat en/of persoonlijk letsel kunnen worden veroorzaakt.
- 5 Plaats de volgende voorwerpen niet op dit apparaat:
 - andere componenten, omdat deze schade aan en/of verkleuring van het buitenpaneel van dit apparaat kunnen veroorzaken.
 - brandende voorwerpen (d.w.z. kaarsen), omdat deze brand, schade aan dit apparaat en/of persoonlijk letsel kunnen veroorzaken.
 - voorwerpen waarin een vloeistof zit, omdat deze een elektrische schok aan de gebruiker en/of schade aan dit apparaat kunnen veroorzaken.
- 6 Bedek het apparaat niet met een krant, een tafelkleed, een gordijn, enz., om de warmte-uitstraling niet te belemmeren. Als de temperatuur binnenin dit apparaat stijgt, kunnen brand, schade aan dit apparaat en/of persoonlijk letsel worden veroorzaakt.
- 7 Steek de stekker van het netsnoer van dit apparaat niet in het muurstopcontact voordat alle aansluitingen zijn gemaakt.
- 8 Gebruik dit apparaat niet ondersteboven. Hierdoor kan het oververhit raken waardoor mogelijkerwijs schade kan worden veroorzaakt.
- 9 Oefen geen kracht uit op de schakelaars, knoppen en/of toetsen.
- 10 Wanneer u de stekker uit het muurstopcontact wilt trekken, trekt u aan de stekker zelf en niet aan het snoer.
- 11 Reinig dit apparaat niet met chemische oplosmiddelen omdat hierdoor de afwerklaag kan worden beschadigd. Gebruik een schone, droge doek.
- 12 Alleen de op dit apparaat aangegeven netspanning mag worden gebruikt. Het is gevaarlijk dit apparaat met een hogere dan de aangegeven netspanning te gebruiken omdat hierdoor brand, schade aan dit apparaat en/of persoonlijk letsel kunnen worden veroorzaakt. YAMAHA aanvaardt geen enkele verantwoordelijkheid voor enigerlei schade als gevolg van het gebruik van dit apparaat met een hogere netspanning dan welke is aangegeven.
- 13 Om de kans op beschadiging door blikseminslag te voorkomen, trekt u de stekker van het netsnoer uit het muurstopcontact tijdens een onweersbui.
- 14 Zorg ervoor dat geen vreemde voorwerpen en/of vloeistoffen in dit apparaat kunnen vallen.
- 15 Probeer dit apparaat niet te veranderen of te repareren. Neem contact op met erkend YAMAHA onderhoudspersoneel als dit apparaat onderhoud behoeft. De buitenpanelen mogen onder geen enkel beding worden verwijderd.
- 16 Als u dit apparaat gedurende een lange tijd niet denkt te gaan gebruiken (bijv. tijdens een vakantie), trekt u de stekker van het netsnoer uit het muurstopcontact.
- 17 Lees altijd eerst het hoofdstuk “STORINGZOEKEN” voor oplossingen van alledaagse bedieningsfouten alvorens de conclusie te trekken dat dit apparaat defect is.
- 18 Alvorens dit apparaat te verplaatsen, drukt u op STANDBY/ON om het apparaat in de stand-bystand te zetten, en trekt u de stekker van het netsnoer van dit apparaat uit het muurstopcontact.
- 19 VOLTAGE SELECTOR (alleen model voor China, en algemeen model)
De VOLTAGE SELECTOR op het achterpaneel van dit apparaat moet worden ingesteld op de plaatselijke netspanning VOORDAT u het apparaat aansluit op de stroomvoorziening. De instelbare netspanningen zijn 110/120/220/240 V wisselstroom van 50/60 Hz.

Dit apparaat blijft aangesloten op de netspanning zolang de stekker ervan nog in het stopcontact zit, ook al wordt het apparaat zelf uitgeschakeld. Deze toestand wordt de stand-bystand genoemd.
In deze toestand zal het apparaat een zeer kleine hoeveelheid stroom verbruiken.

Alleen voor klanten in Nederland

Bij dit product zijn batterijen geleverd. Wanneer deze leeg zijn, moet u ze niet weggooien maar inleveren als KCA.

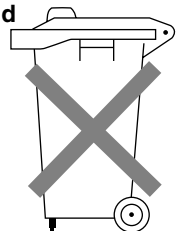

INHOUD

INLEIDING

EIGENSCHAPPEN	2
VOOR GEBRUIK	3
Controleren van alle onderdelen	3
Batterijen plaatsen in de afstandsbediening	3
BEDIENINGSELEMENTEN	
EN -FUNCTIES	4
Voorpaneel	4
Afstandsbediening	6
Beschrijving van de cijfertoetsen	7
Gebruik van de afstandsbediening	8
Display van het voorpaneel	9
Achterpaneel	10

VOORBEREIDINGEN

LUIDSPREKERSYSTEEM	11
Welke luidsprekers te gebruiken	11
Luidsprekeropstelling	11
AANSLUITINGEN	12
Alvorens componenten aan te sluiten	12
Aansluiten van audiocomponenten	12
Aansluiten van videocomponenten	14
Aansluiten van luidsprekers	16
Aansluiten van een externe versterker (alleen modellen voor Europa en U.K.)	18
Aansluiten van een externe decoder	18
IMPEDANCE SELECTOR-schakelaar	19
Aansluiten van de netsnoeren	19
SCREEN-DISPLAY (OSD)	20
OSD-functies	20
Kiezen van de OSD-functie	20
INSTELLEN VAN HET LUIDSPREKERSYSTEEM	21
Overzicht van de LUIDSPREKERINSTELLINGEN- subitems 1A t/m 1E	21
INSTELLEN VAN DE LUIDSPREKER- UITGANGSNIVEAUS	22
Alvorens te beginnen	22
Gebruik van de testtoon (TEST DOLBY SUR.)	22

BASISBEDIENING

BASISBEDIENING VOOR HET WEERGEVEN	24
Ingangsfuncties en indicators	26
Kiezen van een geluidsveldprogramma	28
Normale stereoweergave	29
BASISBEDIENING VOOR HET OPNEMEN ...	30

GEAVANCEERDE BEDIENING

INSTELMENU	31
Instellen van de items op het INSTELMENU	31
1 SPEAKER SET (luidsprekerinstellingen)	32
2 L/R BALANCE (balans van de hoofd-luidsprekers)	34
3 HP TONE CTRL (toonregeling van de hoofdtelefoon)	35
4 I/O ASSIGNMENT (ingangsbronnen toewijzen)	35
5 INPUT MODE (ingangsfunctie)	35
6 DOLBY D. SET (Dolby Digital-instellingen) ...	36
7 DTS SET (lagetoneffect van DTS-signalen) ..	36
8 SP DELAY TIME (instellen van de vertragingstijd)	37
9 DISPLAY SET (displayinstellingen)	37
10 MEMORY GUARD (geheugenbeveiliging)	37
INSTELLEN VAN HET UITGANGSNIVEAU VAN DE EFFECTLUIDSPREKERS	38
SLAAPTIMER	39
Instellen van de slaaptimer	39
Annuleren van de slaaptimer	39
EIGENSCHAPPEN VAN DE AFSTANDSBEDIENING	40
Keuzeschakelaar	40
Veelvuldig gebruikte toetsen in iedere stand van de keuzeschakelaar	41
Bedienen van de componenten die zijn aangesloten op dit apparaat	41
Namen en functies van de toetsen in iedere stand ..	42
Instellen van de fabrikantcode	45
Terugkeren naar de fabrieksinstellingen	46

AANVULLENDE INFORMATIE

GELUIDSVELDPROGRAMMA	47
Hifi DSP-programma's	47
CINEMA DSP-programma's	47
INSTELLEN VAN DE GELUIDSVELDPROGRAMMAPARAMETERS	
.....	50
Wat is een geluidsveld	50
Geluidsveldprogrammparameters	50
Veranderen van de parameterwaarden	51
Terugstellen van parameterwaarden op de fabrieksinstelling	51
Beschrijving van de geluidsveldparameters	52

AANHANGSELS

STORINGZOEKEN	55
TECHNISCHE GEGEVENS	59
VERKLARENDE WOORDENLIJST	60
INDEX	62

EIGENSCHAPPEN

Ingebouwde 5-kanalen eindversterker

- ◆ Minimaal RMS-uitgangsvermogen (0,06% totale harmonische vervorming, 20 Hz – 20 kHz)
Hoofd: 90 W + 90 W (8 Ω)
Midden: 90 W (8 Ω)
Achter: 90 W + 90 W (8 Ω)
- ◆ Maximum vermogen (EIAJ) [alleen modellen voor China en algemene modellen]
(10% totale harmonische vervorming, 1 kHz)
Hoofd: 115 W + 115 W (8 Ω)
Midden: 115 W (8 Ω)
Achter: 115 W + 115 W (8 Ω)

Digitale geluidsveldprocessor met meerdere functies

- ◆ DTS-decoder
- ◆ Dolby Pro Logic-decoder
- ◆ Dolby Digital decoder
- ◆ Hifi DSP
- ◆ CINEMA DSP; een combinatie van YAMAHA DSP-technologie en Dolby Pro Logic, Dolby Digital of DTS
- ◆ Virtual CINEMA DSP
- ◆ SILENT CINEMA

Overige functies

- ◆ 96 kHz/24-bit D/A-omzetter
- ◆ Instelmenu's met 10 items die u helpen dit apparaat optimaal in te stellen voor uw audiovisuele systeem
- ◆ Testtoongenerator voor het gemakkelijk instellen van de luidsprekerbalans
- ◆ 6-kanalen externe decoderingang voor overige toekomstige standaards
- ◆ BASS EXTENSION-toets voor het versterken van de laagtonenweergave
- ◆ On-screen-displayfunctie helpt u bij het bedienen en instellen van dit apparaat
- ◆ S-video-ingangs-/uitgangsaansluitingen
- ◆ Componentvideo-ingangs-/uitgangsaansluitingen
- ◆ Optische en coaxiale digitale audioaansluitingen
- ◆ Slaaptimer
- ◆ Afstandsbediening met voorgeprogrammeerde fabrikantcodes

-  geeft een hint aan voor de bediening van dit apparaat.
- Bepaalde bedieningen kunnen worden uitgevoerd door de toetsen op het apparaat zelf of die op de afstandsbediening. In het geval voor dergelijke bedieningen de namen van de toetsen op het apparaat zelf en op de afstandsbediening verschillend zijn, wordt in deze gebruiksaanwijzing de naam van de toets op de afstandsbediening tussen haakjes geschreven.



Gefabriceerd onder licentie van Dolby Laboratories.

“Dolby”, “AC-3”, “Pro Logic” en het dubbele-D symbool zijn handelsmerken van Dolby Laboratories. Confidential Unpublished Works. ©1992-1997 Dolby Laboratories, Inc. Alle rechten voorbehouden.



Gefabriceerd onder licentie van Digital Theater Systems, Inc. US Pat. No. 5,451,942 en andere wereldwijde patenten, verkregen en aangevraagd. “DTS” en “DTS Digital Surround”, zijn handelsmerken van Digital Theater Systems, Inc. Copyright 1996 Digital Theater Systems, Inc. Alle rechten voorbehouden.

VOOR GEBRUIK

Controleren van alle onderdelen

Controleer dat de volgende onderdelen bij het product zijn geleverd.

Afstandsbediening

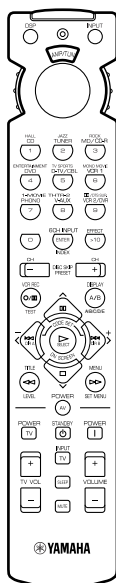

Mangaanbatterijen (4 stuks) (AAA, R03, UM-4)

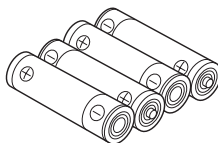

Aansluitgids (Connection guide)

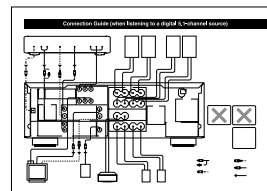

Beknopte overzichtskaart (Quick Reference Card)

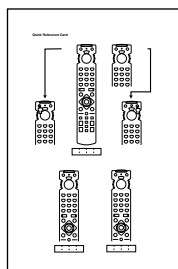

Batterijen plaatsen in de afstandsbediening

Plaats de batterijen met de polen in de juiste richting door de + en – tekens op de batterijen uit te lijnen met de + en – tekens binnenin het batterijvak.

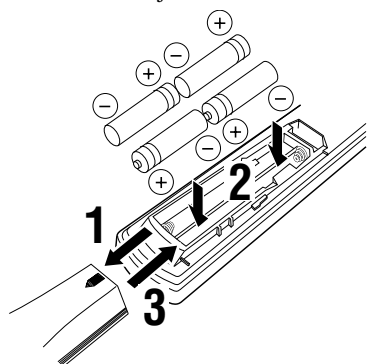

Opmerkingen betreffende de batterijen

- Vervang de batterijen regelmatig.
- Gebruik geen oude batterijen samen met nieuwe batterijen.
- Gebruik geen verschillende soorten batterijen met elkaar, zoals alkalibatterijen en mangaanbatterijen. Lees de informatie op de verpakking zorgvuldig, aangezien verschillende soorten batterijen dezelfde vorm en kleur kunnen hebben.

Vervangen van de batterijen

Al naar gelang de batterijen zwakker worden, wordt het bereik van de afstandsbediening kleiner en knippert de indicator niet meer of slechts heel zwak. Wanneer u één van deze omstandigheden opmerkt, vervangt u alle batterijen.

Als er gedurende langer dan 2 minuten geen batterijen in de afstandsbediening zitten of als lege batterijen in de afstandsbediening blijven zitten, kan de inhoud van het geheugen verloren gaan. Als het geheugen is gewist, plaatst u nieuwe batterijen en stelt u de fabrikantcodes in die werden gewist.

Opmerking

- Als de batterijen lekken, gooit u deze onmiddellijk weg. Voorkom dat u het gelekte vocht aanraakt en dat dit in contact komt met kleding, enz. Maak het batterijvak grondig schoon alvorens nieuwe batterijen te plaatsen.

BEDIENINGSELEMENTEN EN -FUNCTIES

Voorpaneel

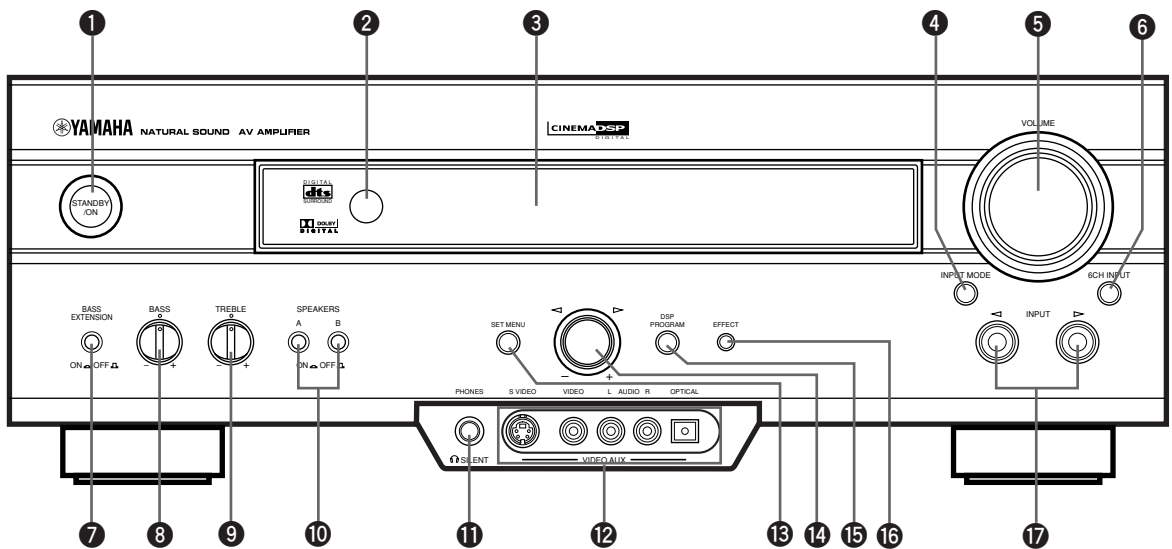

1 STANDBY/ON

Met deze toets schakelt u het apparaat in of zet u het in de stand-bystand. Als u dit apparaat inschakelt hoort u een klikgeluid en zal er een vertraging van 4 of 5 seconden zijn voordat dit apparaat geluid kan weergeven.

Stand-bystand

In deze stand verbruikt het apparaat een kleine hoeveelheid stroom om infraroodsignalen vanaf de afstandsbediening te kunnen ontvangen.

2 Afstandsbedieningssensor

Deze ontvangt de signalen vanaf de afstandsbediening.

3 Display van het voorpaneel

Dit display beeldt informatie af over de bedieningstoestand van dit apparaat.

4 INPUT MODE

Met deze toets kiest u de ingangsfunctie voor bronnen die twee of meer soorten signalen naar dit apparaat uitvoeren (zie bladzijde 26 voor verdere informatie).

Wanneer u 6CH INPUT als ingangsbron kiest, kunt u de ingangsfunctie niet kiezen.

5 VOLUME

Met deze draaiknop regelt u het uitgangsniveau van alle audiokanalen.

Dit heeft geen invloed op het REC OUT opname-uitgangsniveau.

6 6CH INPUT

Met deze toets kiest u de bron die is aangesloten op de 6CH INPUT-aansluitingen. De bron die u kiest door op 6CH INPUT te drukken, heeft voorrang boven de bron die u kiest met de INPUT </> toetsen (of de ingangsbron-keuzetoetsen op de afstandsbediening).

7 BASS EXTENSION ON/OFF

Wanneer u deze toets indrukt (ON), worden de laagtonenfrequenties van de linker en rechter hoofdhoofdluidsprekers versterkt met +6 dB (60 Hz) terwijl de algehele toonbalans onveranderd blijft. Deze versterking van de laagtonen is handig als u geen subwoofer gebruikt. Het is echter mogelijk dat deze versterking niet waarneembaar is als "1B MAIN SP" op het INSTELMENU is ingesteld op SMALL en "1D LFE/BASS OUT" is ingesteld op SWFR.

8 BASS

Met deze draaiknop regelt u de laagtonenweergave van de linker en rechter hoofduidsprekers.

Draai de knop rechtsom om de laagtonenweergave te verhogen en linksom om de laagtonenweergave te verlagen.

9 TREBLE

Met deze draaiknop regelt u de hoogtonenweergave van de linker en rechter hoofduidsprekers.

Draai de knop rechtsom om de hoogtonenweergave te verhogen en linksom om de hoogtonenweergave te verlagen.

Opmerking

- Als u de hoogtonenweergave of de laagtonenweergave naar een extreem niveau verhoogt of verlaagt, is het mogelijk dat de toonkwaliteit van de middenuidspreker en achteruidsprekers niet overeenkomt met die van de linker en rechter hoofduidsprekers.

10 SPEAKERS A/B

Indien ingedrukt, schakelt u met deze toetsen het paar hoofduidsprekers in dat is aangesloten op de A en/of B luidsprekeraansluitingen op het achterpaneel.

11 PHONES-aansluiting

Door deze aansluiting worden audiosignalen uitgevoerd waarnaar u met behulp van een hoofdtelefoon kunt luisteren. Wanneer u een hoofdtelefoon hierop aansluit, worden geen signalen uitgevoerd naar de luidsprekers.



(alleen modellen voor Europa en U.K.)

- Wanneer u een hoofdtelefoon hierop aansluit, worden geen signalen uitgevoerd naar de OUTPUT-aansluitingen.

12 VIDEO AUX-aansluitingen

Via deze aansluitingen kunt u audio- en videosignalen invoeren vanuit een draagbare externe bron, zoals een gamemachine. Om signalen die via deze aansluitingen worden ingevoerd te kunnen weergeven, kiest u V-AUX als ingangsbron.

13 SET MENU

Met deze toets roept u het INSTELMENU op.

14 Multi-jog-draaiknop

Met deze draaiknop kiest u het INSTELMENU-item en stelt u dit in, nadat u op SET MENU hebt gedrukt. Hiermee kiest u het DSP-programma nadat u op DSP PROGRAM hebt gedrukt.

15 DSP PROGRAM

Hiermee verandert u de functie van de multi-jog-draaiknop om er een DSP-programma mee te kunnen kiezen.

16 EFFECT

Met deze toets schakelt u de effectluidsprekers (midden en achter) in of uit. Als u de uitvoer van deze luidsprekers uitschakelt met behulp van de EFFECT-toets, zullen alle Dolby Digital- en DTS-audiosignalen, behalve die voor het LFE-kanaal, worden gestuurd naar de linker en rechter hoofduidsprekers.

Wanneer Dolby Digital- en DTS-signalen zijn gemengd, is het mogelijk dat de signaalniveaus van de linker en rechter hoofduidsprekers niet overeenkomen.

17 INPUT </>

Met deze toetsen kiest u de ingangsbron (CD, TUNER, MD/CD-R, DVD, D-TV/CBL, VCR 1, PHONO, V-AUX, VCR 2/DVR) waarnaar u wilt luisteren of kijken.

Afstandsbediening

Dit gedeelte beschrijft de basisbediening van dit apparaat met behulp van de afstandsbediening. Zet eerst de keuzeschakelaar in de stand AMP/TUN. Zie "EIGENSCHAPPEN VAN DE AFSTANDBEDIENING" voor volledige informatie.

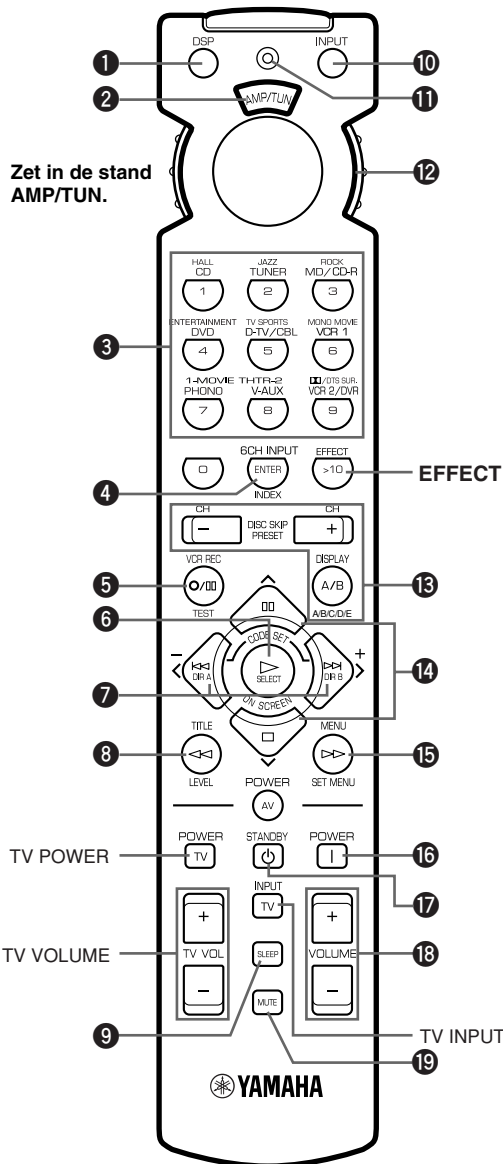

Zet in de stand AMP/TUN.

1 DSP

Met deze toets verandert u de functie van de cijfertoetsen in die van DSP-programmakeuzetoetsen.

2 Component-uitleesvenster

Op dit venster kunt u de naam lezen van de componenten die kunnen worden bediend.

3 Cijfertoetsen (ingangsbron-keuzetoetsen)

Met deze toetsen kunt u de ingangsbron kiezen. Zie "Beschrijving van de cijfertoetsen" voor de cijfertoetsen.

4 6CH INPUT

Met deze toets kiest u de bron die is aangesloten op de 6CH INPUT-aansluitingen.

5 TEST

Met deze toets voert u een testtoon uit.

6 ON SCREEN

Met deze toets kiest u de on-screen-displayfunctie (OSD-functie) voor uw videomonitor.

7 </> (-/+)

Met deze toetsen stelt u de DSP-programmaparameters en de INSTELMENU-items in. -/+ wordt op het on-screen-display afgebeeld.

8 LEVEL

Met deze toets kiest u de effectluidspreker (midden, achter en subwoofer) zodat u de uitgangsniveaus ervan individueel kunt instellen.

9 SLEEP

Met deze toets stelt u de slaaptimer in.

10 INPUT

Met deze toets verandert u de functie van de cijfertoetsen in die van ingangsbron-keuzetoetsen.

11 Indicator

Deze indicator knippert wanneer de afstandsbediening signalen uitzendt.

12 Keuzeschakelaar

Met deze schakelaar kiest u de stand van de component die u wilt bedienen. (De juiste fabrikantcode van uw component moet zijn ingesteld. Zie "Instellen van de fabrikantcode".) Nadat de stand is gekozen, staat de afstandsbediening ingesteld op de bedieningsfunctie van die component.

13 A/B/C/D/E, PRESET -/+

Met deze toetsen kiest u een voorkeuzender wanneer u een YAMAHA tuner gebruikt.

A/B/C/D/E: Met deze toetsen kiest u één van de 5 voorkeuzendergroepen (A t/m E).

PRESET -/+ : Met deze toetsen kiest u een voorkeuzendernummer (1 t/m 8).

14 ~

Met deze toetsen kiest u de DSP-programmaparameters en de INSTELMENU-items.

15 SET MENU

Met deze toets roept u het INSTELMENU op.

16 POWER

Met deze toets schakelt u de stroom van dit apparaat in.

17 **STANDBY**

Met deze toets zet u dit apparaat in de stand-bystand.

18 **VOLUME +/-**

Met deze toetsen verhoogt of verlaagt u het volumeniveau.

19 **MUTE**

Met deze toets onderbreekt u het geluid. Druk nogmaals op deze toets om de audio-uitvoer weer terug te brengen op het oorspronkelijke volumeniveau.

EFFECT

Met deze toets schakelt u de effectluidsprekers (midden en achter) aan en uit in de volgende gevallen:

- Wanneer de keuzeschakelaar in de stand DSP/TUN staat,
- Terwijl de indicator ongeveer 3 seconden brandt nadat u op DSP hebt gedrukt.

Om een DSP-programma te kiezen en de effectluidsprekers (midden en achter) aan en uit te schakelen

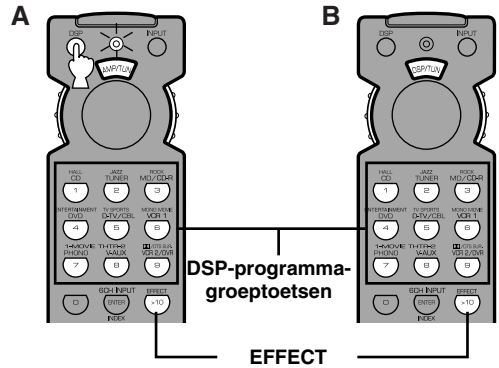

Beschrijving van de cijfertoetsen

De functie van de cijfertoetsen is afhankelijk van de stand van de keuzeschakelaar of een combinatie van andere functies.

Om een ingangsbron te kiezen

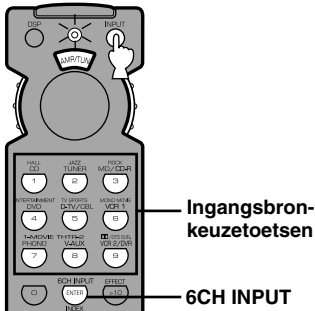

- 1** Druk op INPUT ongeacht de stand van de keuzeschakelaar. De indicator brandt gedurende ongeveer 3 seconden.
- 2** Terwijl de indicator brandt kunt u een ingangsbron kiezen met behulp van de cijfertoetsen en 6CH INPUT.

A

- 1** Druk op DSP ongeacht de stand van de keuzeschakelaar. De indicator brandt gedurende ongeveer 3 seconden.

- 2** Terwijl de indicator brandt kunt u een DSP-programma kiezen met behulp van de cijfertoetsen en de effectluidsprekers (midden en achter) aan- en uitschakelen door op EFFECT te drukken.

B

- 1** Zet de keuzeschakelaar in de stand DSP/TUN.
- 2** U kunt een DSP-programma rechtstreeks kiezen met behulp van de cijfertoetsen en de effectluidsprekers (midden en achter) aan- en uitschakelen door op EFFECT te drukken.

Gebruik van de afstandsbediening

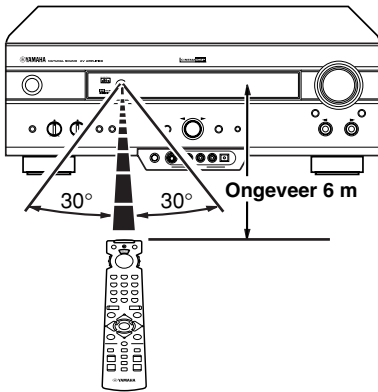

De afstandsbediening zendt richtingsgevoelige infraroodsignalen uit. Zorg ervoor dat u tijdens het bedienen de afstandsbediening rechtstreeks op de afstandsbedieningssensor op het apparaat richt.

■ Hanteren van de afstandsbediening

- Mors geen water of andere vloeistoffen op de afstandsbediening.
- Laat de afstandsbediening niet vallen.
- Laat de afstandsbediening niet gedurende korte of lange tijd liggen op plaatsen met:
 - een hoge relatieve luchtvochtigheid of temperatuur, zoals nabij een verwarmingstoestel, kooktoestel of bad;
 - veel stof; of
 - een extreem lage temperatuur.

Display van het voorpaneel

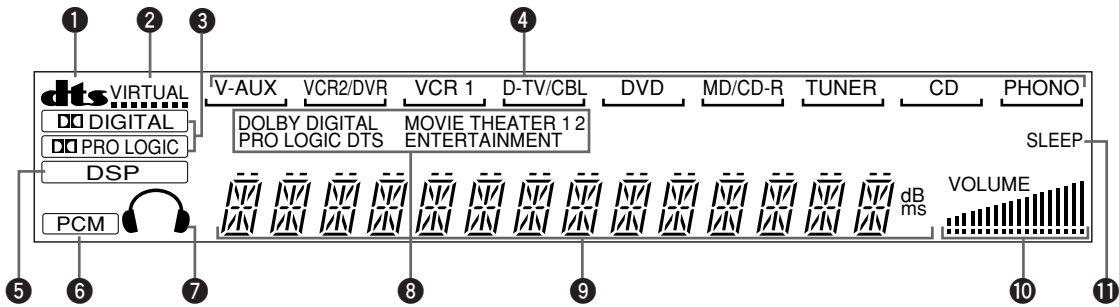



1 dts indicator

Deze indicator gaat branden wanneer de ingebouwde DTS-decoder wordt gebruikt.

2 VIRTUAL indicator

Deze indicator gaat branden wanneer Virtual CINEMA DSP) wordt gebruikt.

3 en indicators

Deze indicators gaan branden al naar gelang het soort signaal dat door dit apparaat wordt uitgevoerd. De “” indicator gaat branden wanneer de ingebouwde Dolby Digital-decoder wordt gebruikt. De “” indicator gaat branden wanneer de ingebouwde Dolby Pro Logic-decoder wordt gebruikt.

4 Ingangsbronindicators

Deze indicators geven door middel van een cursor de huidige ingangsbron aan.

5 indicator

Deze indicator gaat branden wanneer u een DSP-programma kiest.

6 indicator

Deze indicator gaat branden wanneer dit apparaat PCM (pulsodemodulatie) digitale audiosignalen weergeeft.

7 Hoofdtelefoonindicator

Deze indicator gaat branden wanneer een hoofdtelefoon is aangesloten.

8 DSP-programma-indicators

De indicator van de naam van het gekozen DSP-programma gaat branden wanneer het programma ENTERTAINMENT, MOVIE THEATER 1, MOVIE THEATER 2 of /DTS SURROUND is gekozen.

9 Multi-informatiedisplay

Dit display beeldt de naam van het huidig gekozen DSP-programma en andere informatie tijdens het maken van instellingen af.

10 VOLUME staafindicator

Deze indicator geeft het volumenniveau aan.

11 SLEEP indicator

Deze indicator gaat branden wanneer de slaaptimer wordt gebruikt.

Achterpaneel

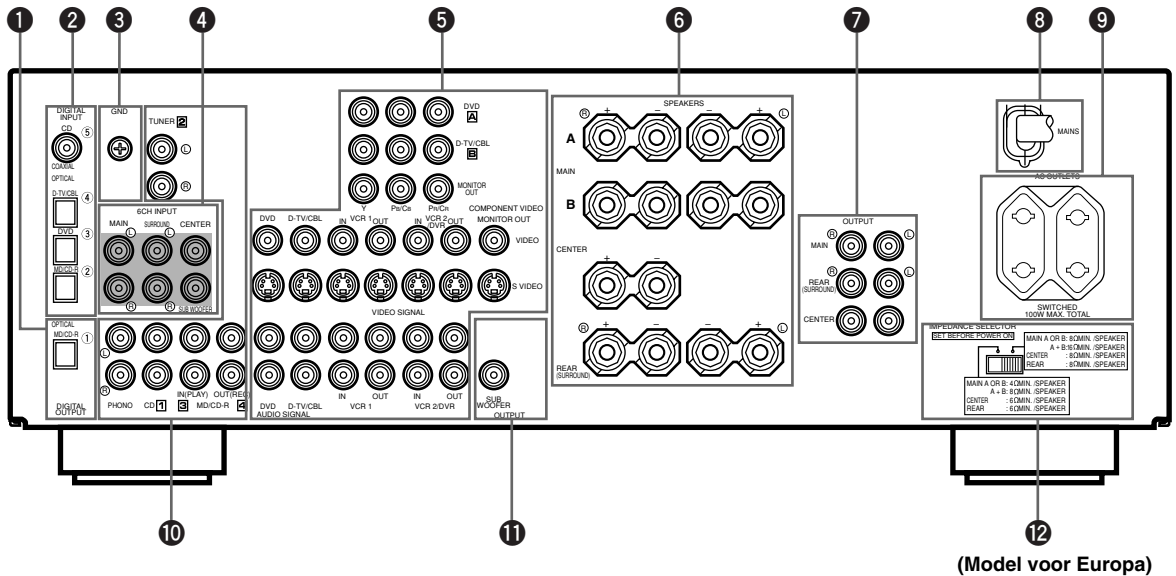

1 DIGITAL OUTPUT-aansluitingen

2 DIGITAL INPUT-aansluitingen

3 GND-aansluiting

Zie bladzijde 12 voor informatie over het aansluiten.

4 6CH INPUT-aansluitingen

Zie bladzijde 18 voor informatie over het aansluiten.

5 Videocomponenten-aansluitingen

Zie bladzijden 14 en 15 voor informatie over het aansluiten.

6 Luidsprekeraansluitingen

Zie bladzijden 16 en 17 voor informatie over het aansluiten.

7 OUTPUT-aansluitingen (alleen modellen voor Europa en U.K.)

Zie bladzijde 18 voor informatie over het aansluiten.

8 Wisselstroomnetsnoer

Sluit deze aan op een wisselstroomstopcontact.

9 AC OUTLET(S) (netspanningsaansluitingen)

Gebruik deze aansluitingen om uw andere audiovisuele componenten van stroom te voorzien (zie bladzijde 19).

10 Audiocomponenten-aansluitingen

Zie bladzijden 12 en 13 voor informatie over het aansluiten.

11 SUBWOOFER-aansluiting

Zie bladzijde 17 voor informatie over het aansluiten.

12 IMPEDANCE SELECTOR-schakelaar

Gebruik deze schakelaar om de versterker dezelfde impedantie te laten uitvoeren als de luidsprekerimpedantie. Zet dit apparaat in de stand-bystand alvorens deze instelling van deze schakelaar te veranderen (zie bladzijde 19).

Alleen model voor China, en algemeen model

VOLTAGE SELECTOR-schakelaar

Zie bladzijde 19.

LUIDSPREKERSYSTEEM

Welke luidsprekers te gebruiken

Dit apparaat is ontworpen om de beste geluidsveldkwaliteit weer te geven met een 5-luidsprekersysteem bestaande uit linker en rechter hoofd-luidsprekers, linker en rechter achterluidsprekers en een middenluidspreker. Als u verschillende merken luidsprekers (met verschillende toonkwaliteiten) in uw luidsprekersysteem gebruikt, is het mogelijk dat de toon van een bewegende menselijke stem en andere geluidsoorten niet vloeiend verloopt. Wij bevelen u aan luidspreker van dezelfde fabrikant te gebruiken om verzekerd te zijn van dezelfde toonkwaliteit.

De hoofd-luidsprekers worden gebruikt voor het geluid van de hoofdbron en voor effectgeluid. Waarschijnlijk zijn dat de luidsprekers van uw huidige audiosysteem. De achterluidsprekers worden gebruikt voor de effect- en surroundgeluiden, en de middenluidspreker wordt gebruikt voor de middengeluiden (spraak, zang, enz.). Als het om een of andere reden niet praktisch is een middenluidspreker te gebruiken, kunt u het ook zonder doen. De beste resultaten worden echter verkregen met een volledig luidsprekersysteem.

De hoofd-luidsprekers moeten hoogwaardige modellen zijn met voldoende vermogen om het maximale uitgangsvermogen van uw audiosysteem te kunnen verwerken. De overige luidsprekers hoeven niet gelijkwaardig te zijn aan de hoofd-luidsprekers. Vanuit een oogpunt van nauwkeurige geluidsplaatsing is het echter ideaal om hoogwaardige modellen die geluiden over het volledige bereik kunnen weergeven te gebruiken voor de middenluidspreker en de achterluidsprekers.

■ Een subwoofer verbreedt uw geluidsveld

Het is tevens mogelijk uw luidsprekersysteem verder uit te breiden met een subwoofer. Het gebruik van een subwoofer is niet alleen effectief voor het versterken van laagtonenfrequenties van één of alle kanalen, maar tevens voor het weergeven kan het LFE (lagetoneneffect)-kanaal met een hoge betrouwbaarheid wanneer een Dolby Digital-sigitaal of een DTS-sigitaal wordt weergegeven. Het YAMAHA Active Servo Processing Subwoofer Systeem is ideaal voor een natuurlijke en levendige laagtonenweergave.

Luidsprekeropstelling

Raadpleeg de onderstaande figuur wanneer u de luidsprekers opstelt.

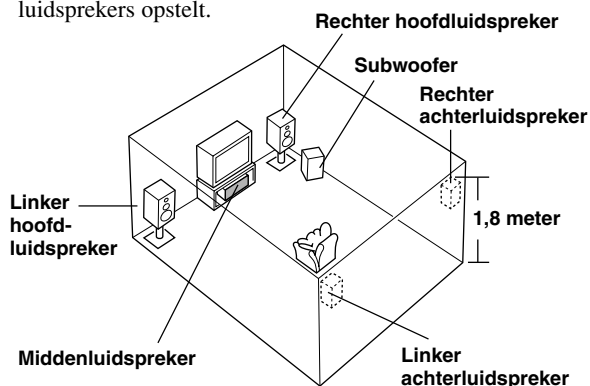

■ Hoofd-luidsprekers

Stel de linker en rechter hoofd-luidsprekers op gelijke afstand van de luisterpositie op. Ook de afstand van iedere hoofd-luidspreker tot de zijkant van de videomonitor moet hetzelfde zijn.

■ Achterluidsprekers

Stel deze luidsprekers op achter de luisterpositie, een weinig naar binnen gedraaid en ongeveer 1,8 meter boven de vloer.

■ Middenluidspreker

Lijn de voorkant van de middenluidspreker uit met de voorkant van de videomonitor. Stel de middenluidspreker zo dicht mogelijk bij de videomonitor op, bijvoorbeeld rechtstreeks boven of onder de videomonitor, en in het midden tussen de twee hoofd-luidsprekers.

Opmerking

- Als er geen middenluidspreker wordt gebruikt, wordt het geluid van het middenkanaal voortgebracht door de linker en rechter hoofd-luidsprekers. In dat geval moet "1A CENTER SP" op het INSTELMENU worden ingesteld op NONE.

■ Subwoofer

De opstellingsplaats van de subwoofer is niet zo belangrijk omdat laagtonengeluiden niet erg richtingsgevoelig zijn. Toch is het beter de subwoofer bij één van de hoofd-luidsprekers op te stellen. Draai de subwoofer iets naar het midden van het vertrek om muurweerskaatsing te verminderen.

VOORZICHTIG

Gebruik a.u.b. magnetisch afgeschermd luidsprekers. Soms wordt een videomonitor nadeling beïnvloed, zelfs wanneer magnetisch afgeschermd luidsprekers worden gebruikt. Als dit gebeurt, plaatst u de luidsprekers verder weg van de videomonitor.

AANSLUITINGEN

Alvorens componenten aan te sluiten

VOORZICHTIG

Sluit dit apparaat en andere componenten nooit aan op de netspanning voordat alle aansluitingen tussen de componenten zijn gemaakt.

- Zorg ervoor dat alle aansluitingen op de juiste wijze worden gemaakt, dat wil zeggen L (links) aansluiten op L, R (rechts) op R, + op + en – op –. Bepaalde componenten vereisen een andere manier van aansluiten en hebben andere namen voor de aansluitingen. Raadpleeg de gebruiksaanwijzing van iedere component die op dit apparaat wordt aangesloten.
- Wanneer u andere YAMAHA audiocomponenten (zoals een tapedeck, md-recorder, en cd-speler of -wisselaar) aansluit, sluit u deze aan op de aansluitingen met dezelfde nummeraanduiding, zoals 1, 2, 3, enz.
- Nadat u alle aansluitingen gemaakt hebt, controleert u deze nogmaals om er zeker van te zijn dat ze op de juiste wijze gemaakt zijn.

Aansluiten van audiocomponenten

■ Aansluiten op de digitale aansluitingen

Dit apparaat heeft digitale aansluitingen om rechtstreeks digitale signalen uit te voeren door coaxiale kabels of optische vezelkabels. U kunt de digitale aansluitingen gebruiken voor het invoeren van PCM-, Dolby Digital- en DTS-bitstreams. Als u componenten aansluit op zowel de COAXIAL- als de OPTICAL-aansluiting, wordt voorrang gegeven aan deingangssignalen van de COAXIAL-aansluiting. Alle digitale ingangsaansluitingen accepteren 96-kHz-bemonsterde digitale signalen.



- U kunt de ingangsbron van iedere digitale aansluiting instellen, al naar gelang van uw component, met behulp van item "4 I/O ASSIGNMENT" op het INSTELMENU.

Over het beschermende stofkapje



Trek het stofkapje van de optische aansluiting af alvorens de optische vezelkabel aan te sluiten. Gooi het kapje niet weg. Als u de optische aansluiting niet gebruikt, moet u het kapje weer terug op de aansluiting plaatsen. Dit kapje beschermt de aansluiting tegen het binnendringen van stof.

Opmerking

- De OPTICAL-aansluiting van dit apparaat voldoet aan de EIA-norm. Als u een optische vezelkabel gebruikt die niet aan deze norm voldoet, is het mogelijk dat dit apparaat niet juist werkt.

■ Aansluiten van een platenspeler

De PHONO-aansluitingen zijn voor het aansluiten van een platenspeler met een MM-element of een hoogvermogen MC-element. Als u een platenspeler hebt met een laagvermogen MC-element, gebruikt u een gealigneerde spanningsverhogende transformator of MC-kopversterker om de platenspeler op deze aansluitingen aan te sluiten.



- De GND-aansluiting is geen elektrische aarding van de platenspeler. Deze vermindert slechts de ruis in het signaal. In bepaalde gevallen hoort u minder ruis als u de GND-aansluiting niet gebruikt.

■ Aansluiten van een tuner

U kunt naar een FM- of AM-uitzending luisteren door een AM/FM-tuner aan te sluiten.

Voor een betere ontvangst, dient u de antennes op de juiste wijze aan te sluiten.

Zie de gebruiksaanwijzing van de tuner voor verdere informatie.

■ Aansluiten van een cd-speler



- De COAXIAL-aansluiting is beschikbaar voor een cd-speler met een coaxiale of optische digitale uitgangsaansluiting.
- Als u een cd-speler aansluit op zowel de analoge als digitale aansluitingen, wordt voorrang gegeven aan deingangssignalen van de digitale aansluiting.

■ Aansluiten van een md-recorder, cd-recorder of tapedeck



- Wanneer u uw opnameapparaat aansluit op zowel de analoge als digitale ingangs- en uitgangsaansluitingen, zal voorrang worden gegeven aan het digitale signaal.

Opmerkingen

- Wanneer u een opnameapparaat op dit apparaat aansluit, laat u dit ingeschakeld staan terwijl dit apparaat in gebruik is. Als de stroom uit staat kan dit apparaat het geluid van andere componenten vervormen.
- Aangezien digitale uitvoer en analoge uitvoer (REC OUT) onafhankelijk van elkaar zijn, wordt het analoge signaal alleen naar de analoge aansluiting uitgevoerd, en wordt het digitale signaal alleen naar de digitale aansluiting uitgevoerd.

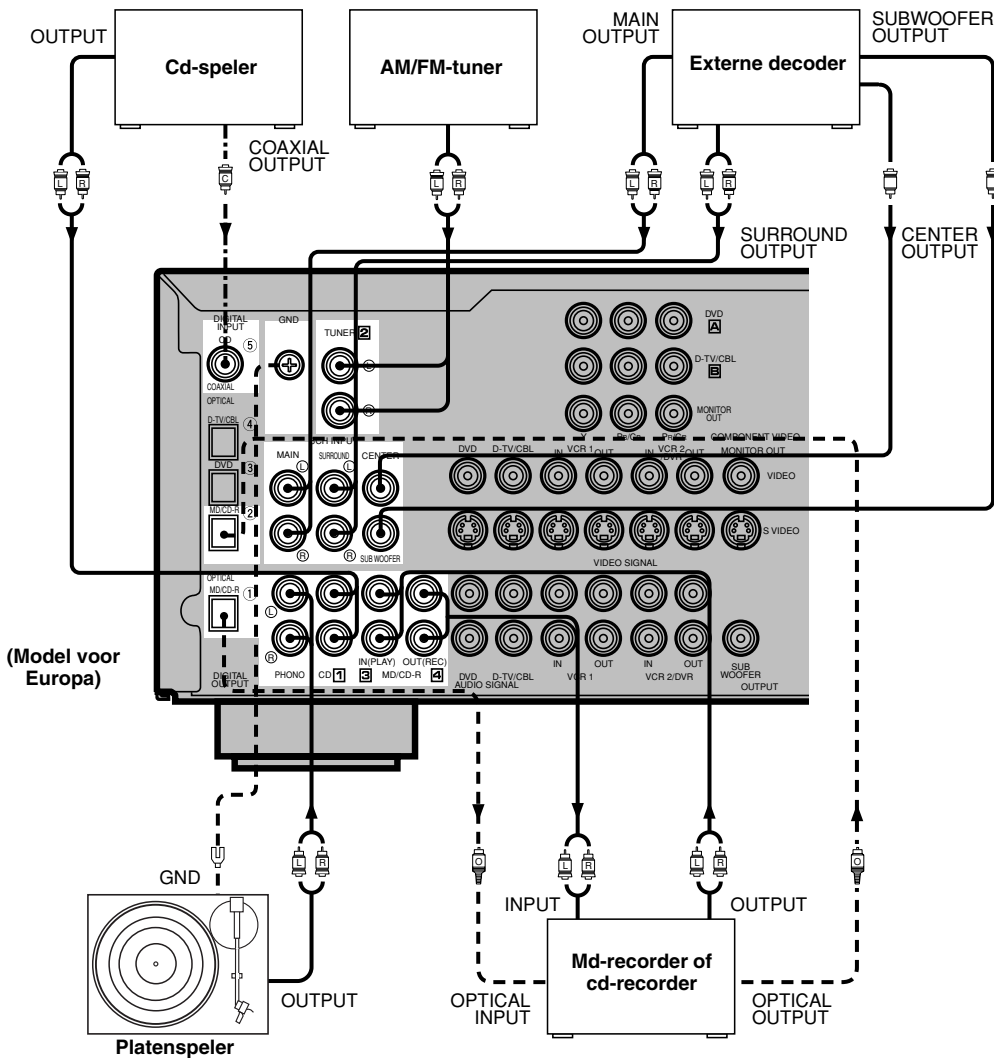

(Model voor Europa)

- > geeft de voortplantingsrichting van het signaal aan
- L R — geeft linker analoge kabels aan
- R — geeft rechter analoge kabels aan
- - - [C] - - - geeft optische kabels aan
- - - [C] - - - geeft coaxiale kabels aan

VOOR-
BEREIDINGEN

Nederlands

Aansluiten van videocomponenten

■ Over de videoaansluitingen

Er zijn drie soorten videoaansluitingen. Videosignalen die via de VIDEO-aansluitingen worden ingevoerd, zijn de conventionele composietsignalen. Videosignalen die via de S VIDEO-aansluiting worden ingevoerd, worden gescheiden in een helderheidsvideo signaal (Y) en een kleurendesignaal (C). Met S-video signalen worden de kleuren met hoge kwaliteit weergegeven. Videosignalen die via de COMPONENT VIDEO-aansluitingen worden ingevoerd, worden gescheiden in een helderheidsvideo signaal (Y) en kleurverschilvideo signalen (P_B/C_B, P_R/C_R). De aansluitingen worden tevens in drieën gescheiden voor ieder signaal. De beschrijving van de componentvideo aansluitingen kan verschillen afhankelijk van het apparaat (bijv. Y, C_B, C_R/Y, P_B, P_R/Y, B-Y, R-Y enz.). Componentvideo signalen bieden de hoogste kwaliteit in beeldreproductie.

Als uw videocomponent een S-video-uitgangsaansluiting of componentvideo-uitgangsaansluitingen heeft, kunt u deze aansluiten op dit apparaat. Sluit de S-video signaal-uitgangsaansluiting van uw videocomponent aan op de S VIDEO-aansluiting van dit apparaat, of sluit de componentvideo signaal-uitgangsaansluitingen van uw videocomponent aan op de COMPONENT VIDEO-aansluitingen van dit apparaat.



VIDEO-aansluiting (composiet)



S VIDEO-aansluiting



COMPONENT VIDEO-aansluitingen



- Iedere soort videoaansluiting werkt onafhankelijk. Signalen die wordt ingevoerd via de composietvideo-, S-video- en componentvideo aansluitingen, worden uitgevoerd via de overeenkomstige composietvideo-, S-video-, respectievelijk componentvideo aansluitingen.
- Wanneer u S-video aansluitingen met dit apparaat maakt, is het niet noodzakelijk tevens composietvideo aansluitingen te maken. Wanneer beide soorten aansluitingen zijn gemaakt, geeft dit apparaat voorrang aan de S-video aansluitingen.
- U kunt de ingangsbron van de COMPONENT VIDEO A- en B-aansluitingen toewijzen al naar gelang uw component, met behulp van item "4 I/O ASSIGNMENT" op het INSTELMENU.

Opmerkingen

- Gebruik een in de handel verkrijgbare S-videokabel wanneer u aansluit op de S VIDEO-aansluiting, en in de handel verkrijgbare videokabels wanneer u aansluit op de COMPONENT VIDEO-aansluitingen.
- Wanneer u de COMPONENT VIDEO-aansluitingen gebruikt, raadpleegt u de informatie in de gebruiksaanwijzing van de component die u wilt aansluiten.

■ Videomonitor met 21-pens stekker (alleen modellen voor Europa en U.K.)

Breng een verbinding tot stand zoals op bladzijde 15 is aangegeven door gebruikmaking van een in de handel verkrijgbare SCART-stekker aansluitkabel.

■ VIDEO AUX-aansluitingen (op het voorpaneel)

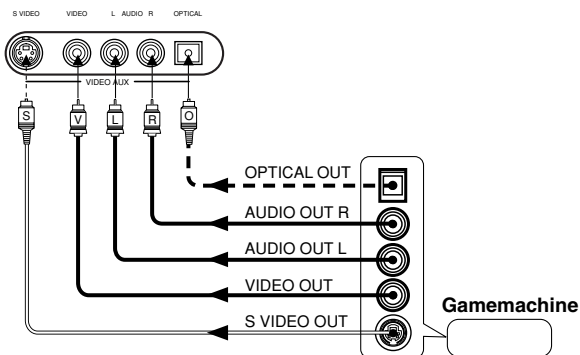

Deze aansluitingen worden gebruikt voor het aansluiten van iedere video-ingangsbron, zoals een gamemachine, op dit apparaat.

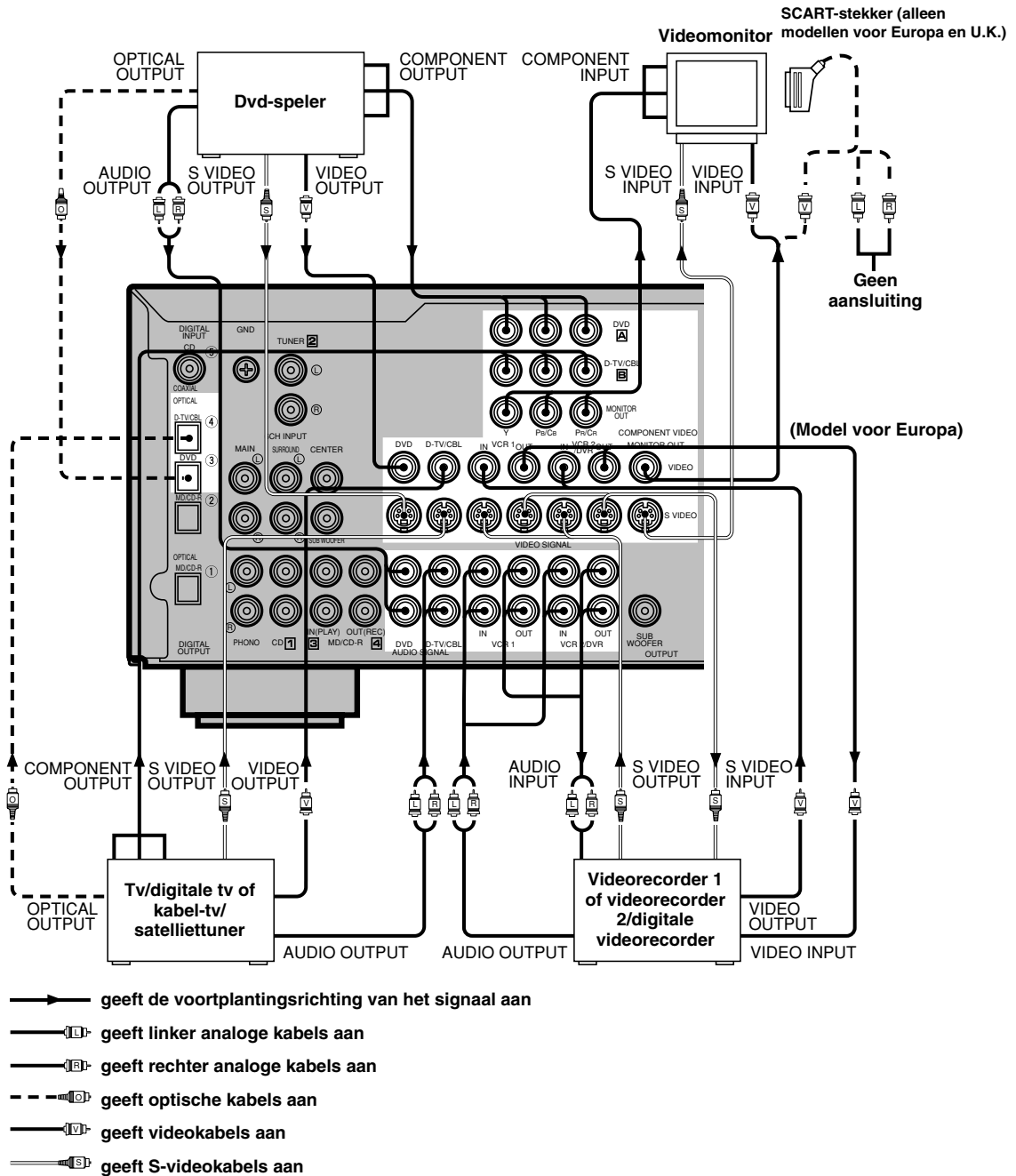

Bij gebruik van een ld-speler

Sluit de uitgangsaansluiting van de ld-speler aan op de dvd-aansluiting.

Als de ld-speler is uitgerust met een digitale OPTICAL-uitgangsaansluiting, sluit u deze aan op de OPTICAL DVD-aansluiting van dit apparaat. Als het is uitgerust met analoge uitgangsaansluitingen, sluit u deze aan op de analoge DVD-aansluitingen. Als het een "RF OUTPUT-aansluiting" heeft om een Dolby Digital RF-sigitaal (AC-3) uit te voeren, gebruikt u een in de handel verkrijgbare RF-demodulator en sluit u deze aan op de OPTICAL DVD-aansluitingen.

Als u een dvd-speler en een ld-speler aansluit, sluit u de ld-speler aan op de digitale ingangsaansluiting (bijv. D-TV/CBL) of op de analoge ingangsaansluiting (D-TV/CBL, VCR 1 of VCR 2/DVR). Voor verdere informatie over het aansluiten en bedienen van de ld-speler, leest u de gebruiksaanwijzing ervan.

Merk op dat de afstandsbediening van dit apparaat kan worden gebruikt voor het bedienen van de ld-speler door de fabrikantcode ervan in te stellen in de DVD/LD-stand.

Aansluiten van luidsprekers

Zorg ervoor dat u het linker kanaal (L), het rechter kanaal (R), de “+”-pool (rood) en de “-”-pool (zwart) op de juiste wijze aansluit. Als de aansluitingen niet op de juiste wijze worden gemaakt, zullen de luidsprekers geen geluid voortbrengen, en als de polariteit van de luidsprekeraansluitingen niet juist is, zal het geluid onnatuurlijk klinken en geen lagetonen hebben.

VOORZICHTIG

- Gebruik luidsprekers met de juiste impedantie, zoals aangegeven op het achterpaneel van dit apparaat.
- Laat blote luidsprekerdraden niet met elkaar in aanraking komen en laat deze niet met enig metalen onderdeel van dit apparaat in aanraking komen. Hierdoor kan het apparaat en/of de luidsprekers beschadigd raken.

Gebruik indien noodzakelijk het INSTELMENU om de luidsprekerinstellingen te veranderen overeenkomstig het aantal en de grootte van de luidspreker in uw systeem nadat u klaar bent met het aansluiten van de luidsprekers.

■ Luidsprekersnoeren

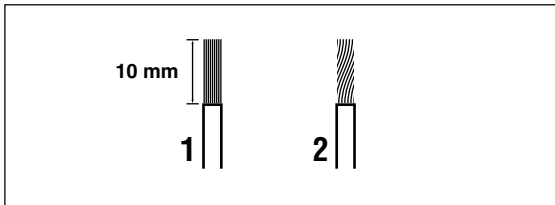

Een luidsprekersnoer is eigenlijk een tweetal geïsoleerde draden die langs elkaar liggen. Één van de draden is gekleurd of anders van vorm, misschien zit op deze draad een streep, groef of rand.

- 1** Verwijder ongeveer 10 mm isolatiemateriaal vanaf het uiteinde van beide luidsprekerdraden.
- 2** Draai de blootgelegde koperdraad ineen om kortsluiting te voorkomen.

■ Aansluiten op de SPEAKERS-aansluitingen

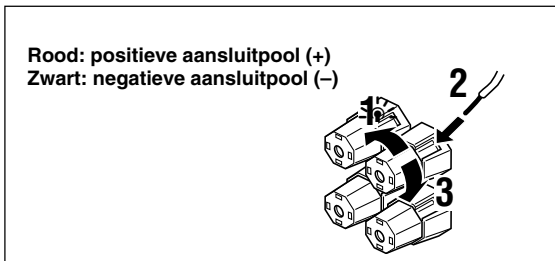

Rood: positieve aansluitpool (+)
Zwart: negatieve aansluitpool (-)

- 1** Draai de aansluitpool los.
- 2** Steek één blote draad in het gaatje in de zijkant van iedere aansluitpool.
- 3** Draai de aansluitpool vast om de draad vast te klemmen.

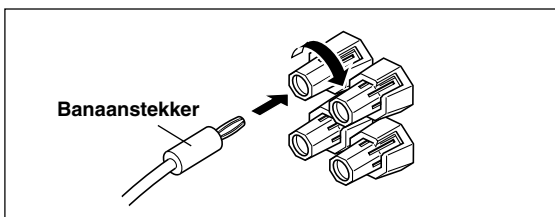

Banaanstekker



(alleen model voor China, en algemeen model)

- Het is tevens mogelijk banaanstekkers aan te sluiten. Draai eerst de aansluitpool vast en steek vervolgens de banaanstekker in het gat in de voorkant van de betreffende aansluitpool.

■ MAIN SPEAKERS-aansluitingen

Één of twee paar hoofd-luidsprekers kan op deze aansluitingen worden aangesloten. Als u slechts één paar hoofd-luidsprekers aansluit, kunt u deze op de MAIN A- of MAIN B-aansluitingen aansluiten.

■ REAR SPEAKERS-aansluitingen

Een paar achterluidsprekers kan op deze aansluitingen worden aangesloten.

■ CENTER SPEAKER-aansluitingen

Een middenluidspreker kan op deze aansluitingen worden aangesloten.

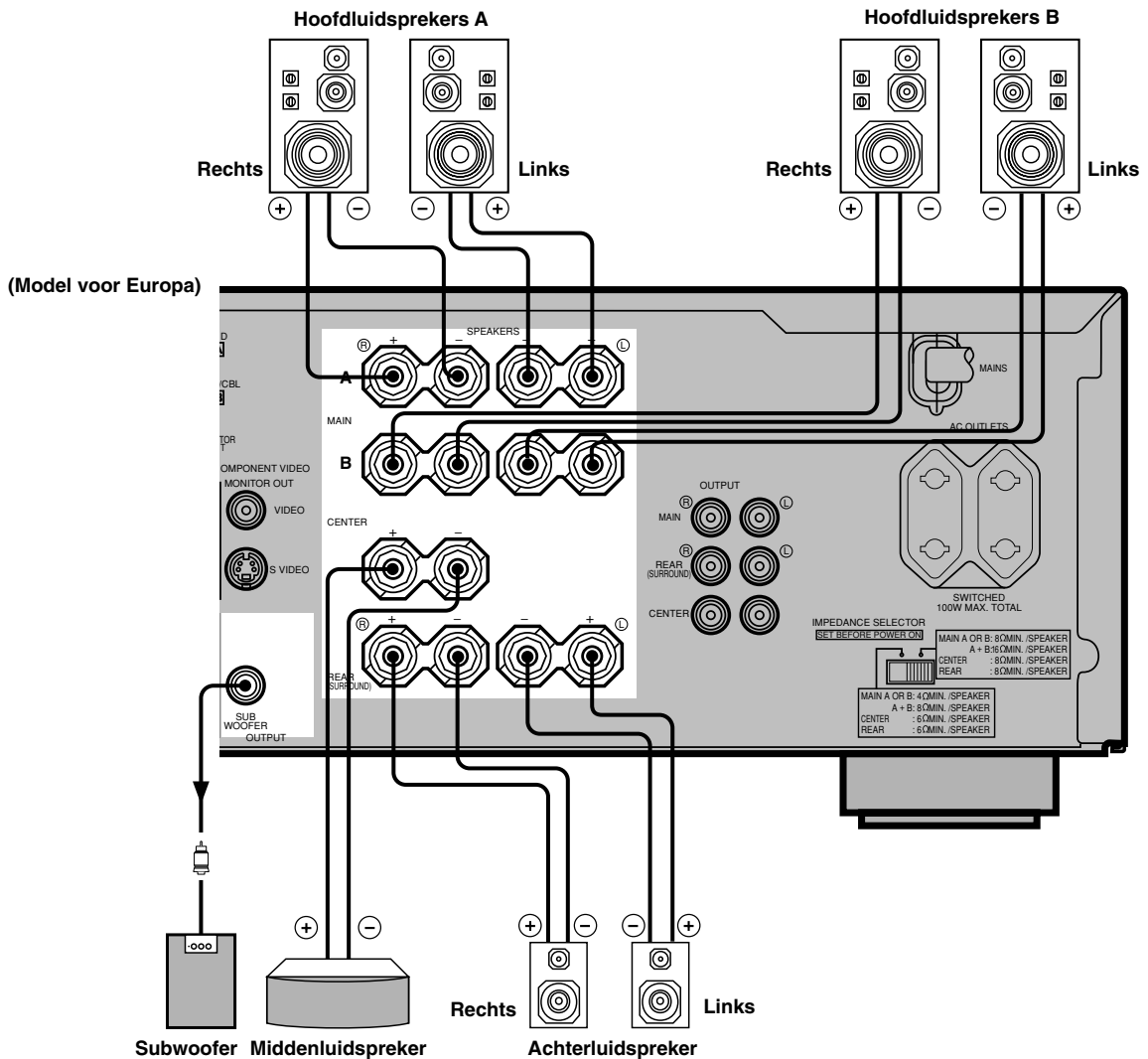

■ SUBWOOFER-aansluiting

Als u een subwoofer gebruikt met een ingebouwde versterker, inclusief het YAMAHA Active Servo Processing Subwoofer Systeem, sluit u de ingangsaansluiting van de subwoofer aan op deze aansluiting. De superlagetonensignalen van de hoofd-, midden- en/of achterkanalen worden naar deze aansluiting gestuurd. (De grensfrequentie van deze aansluiting is 90 Hz.) De LFE (lagetoneneffect)-signalen, die worden gegenereerd wanneer Dolby Digital of DTS wordt gedecodeerd, worden tevens hiernaar gestuurd als ze zijn toegewezen aan deze aansluiting.

Opmerkingen

- Stel het volumenniveau van de subwoofer in overeenkomstig de gebruiksaanwijzing van de subwoofer. (Fijnregeling is mogelijk door de uitgangsniveauregeling van de effectluidsprekers op dit apparaat te gebruiken.)
- Afhankelijk van de instellingen van de items "1 SPEAKER SET", "6 DOLBY D. SET" en "7 DTS SET" op het INSTELMENU, is het mogelijk dat bepaalde signalen niet worden uitgevoerd via de SUBWOOFER-aansluiting.

Aansluiten van een externe versterker (alleen modellen voor Europa en U.K.)

Als u het uitgangsvermogen naar de luidsprekers wilt verhogen, of een andere versterker wilt gebruiken, sluit u een externe versterker aan op de OUTPUT-aansluitingen zoals hieronder is beschreven.

Opmerking

- Als de RCA-penstekkers zijn aangesloten op de OUTPUT-aansluitingen voor uitvoer naar een externe versterker, gebruikt u de overeenkomstige SPEAKERS-aansluitingen niet.

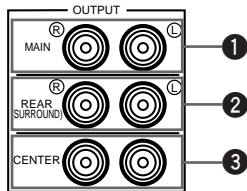

1 MAIN-aansluitingen

Lijnuitgangsaansluitingen van het hoofdkanaal.

Opmerking

- De signalen die via deze aansluitingen worden uitgevoerd, worden beïnvloed door de BASS-, TREBLE- en BASS EXTENSION-instellingen.

2 REAR (SURROUND)-aansluitingen

Lijnuitgangsaansluitingen van het achterkanaal.

3 CENTER-aansluitingen

Lijnuitgangsaansluitingen van het middenkanaal.

Aansluiten van een externe decoder

Dit apparaat is uitgerust met 6 extra ingangsaansluitingen (linker en rechter MAIN, CENTER, linker en rechter SURROUND en SUBWOOFER) voor discrete multikanalen invoer vanaf een externe decoder, soundprocessor of voorversterker.

Sluit de uitgangsaansluitingen van uw externe decoder aan op de 6CH INPUT-aansluitingen. Zorg ervoor dat de linker en rechter uitgangsaansluitingen worden aangesloten op de overeenkomstige linker en rechter ingangsaansluitingen voor de hoofd- en surroundkanalen.

Opmerkingen

- Wanneer u 6CH INPUT kiest als ingangsbron, schakelt dit apparaat automatisch de digitale geluidsveldprocessor uit en kunt u niet luisteren naar DSP-programma's.
- Wanneer 6CH INPUT is gekozen als ingangsbron, kunnen de uitgangsfuncties van 1A tot en met 1D op het INSTELMENU niet worden veranderd.

IMPEDANCE SELECTOR-schakelaar

WAARSCHUWING

Verander de stand van de IMPEDANCE SELECTOR-schakelaar niet terwijl dit apparaat is ingeschakeld omdat anders het apparaat beschadigd kan worden.

Als dit apparaat niet inschakelt nadat op STANDBY/ON (of POWER) is gedrukt, is het mogelijk dat de IMPEDANCE SELECTOR-schakelaar niet geheel in één van de beide standen staat. Als dit het geval is, schuift u de schakelaar helemaal in de gewenste stand terwijl dit apparaat in de stand-bystand staat.

Kies de linker en rechter stand afhankelijk van de impedantie van de luidsprekers in uw systeem. Let erop deze schakelaar alleen te bedienen wanneer het apparaat in de stand-bystand staat.

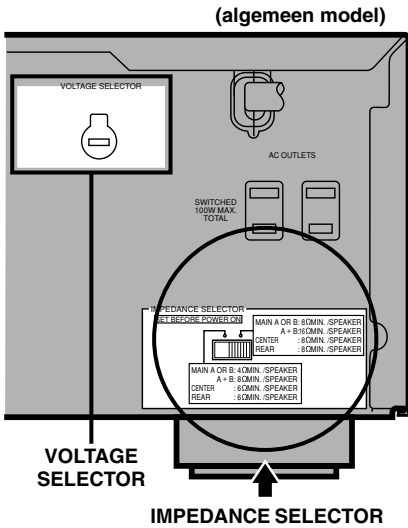

Stand van de schakelaar	Luidspreker	Impedantieniveau
Links	Hoofd	Als u gebruik maakt van slechts één paar hoofd-luidsprekers, moet de impedantie van iedere luidspreker 4 Ω of hoger zijn.
		Als u gebruik maakt van twee paren hoofd-luidsprekers, moet de impedantie van iedere luidspreker 8 Ω of hoger zijn.
	Midden	De impedantie moet 6 Ω of hoger zijn.
	Achter	De impedantie van iedere luidspreker moet 6 Ω of hoger zijn.
Rechts	Hoofd	Als u gebruik maakt van slechts één paar hoofd-luidsprekers, moet de impedantie van iedere luidspreker 8 Ω of hoger zijn.
		Als u gebruik maakt van twee paren hoofd-luidsprekers, moet de impedantie van iedere luidspreker 16 Ω of hoger zijn.
	Midden	De impedantie moet 8 Ω of hoger zijn.
	Achter	De impedantie van iedere luidspreker moet 8 Ω of hoger zijn.

■ VOLTAGE SELECTOR-schakelaar (alleen model voor China, en algemeen model)

De VOLTAGE SELECTOR op het achterpaneel van dit apparaat moet worden ingesteld op de plaatselijke netspanning VOORDAT u het apparaat aansluit op de stroomvoorziening. De instelbare netspanningen zijn 110/120/220/240 V wisselstroom van 50/60 Hz.

Aansluiten van de netsnoeren

Nadat alle aansluitingen zijn gemaakt, steekt u de stekker van het netsnoer in een stopcontact. Trek de stekker van het netsnoer uit het stopcontact als u het apparaat gedurende een lange tijd niet gaat gebruiken.

■ AC OUTLET(S) (SWITCHED) (geschakelde netspanningsaansluiting(en))

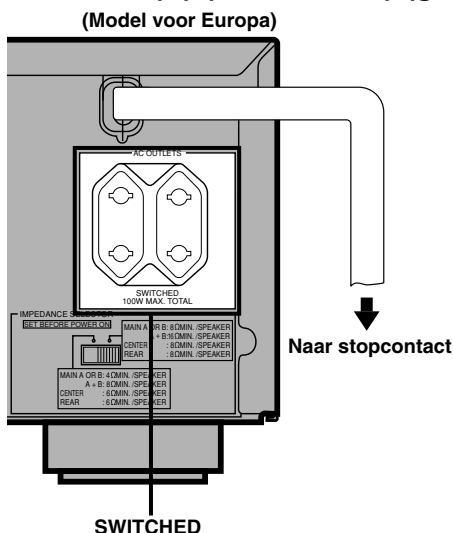

Modellen voor Europa, China, en algemeen model 2 netspanningsaansluitingen
 Model voor U.K. 1 netspanningsaansluiting
 Gebruik deze aansluitingen om de netsnoeren van uw componenten op dit apparaat aan te sluiten. De stroom naar de AC OUTLET(S) wordt geregeld door de STANDBY/ON-toets (of de POWER-toets en STANDBY-toets) van dit apparaat. Deze aansluitingen leveren stroom aan de erop aangesloten apparaten wanneer dit apparaat is ingeschakeld. Het maximale vermogen (totale stroomverbruik van de componenten) dat kan worden aangesloten op de netspanningsaansluitingen is 100 W.

ON-SCREEN-DISPLAY (OSD)

U kunt de bedieningsinformatie voor dit apparaat op een videomonitor afbeelden. Als u het INSTELMENU en de DSP-programmaparameterwaarden op een videomonitor afbeeldt, is het veel gemakkelijker om de beschikbare keuzemogelijkheden en parameters te overzien dan het is als u deze informatie op het display van het voorpaneel van het apparaat moet lezen.



- Als een videobron wordt weergegeven, wordt de OSD-informatie bovenop het beeld geprojecteerd.
- Het OSD-sigitaal wordt niet door de REC OUT-aansluiting uitgevoerd en zal niet tezamen worden opgenomen met enig videosigitaal.
- U kunt het OSD instellen om in te schakelen (blauwe achtergrond) of uit te schakelen wanneer geen videobron wordt weergegeven (of de broncomponent uit staat) met behulp van item "9 DISPLAY SET" op het INSTELMENU.

OSD-functies

U kunt de hoeveelheid informatie die in de OSD-functies wordt afgebeeld veranderen.

Volledige display

Deze functie beeldt altijd de DSP-programmaparameterwaarden af op de videomonitor.

Beknopte display

Deze functie beeldt kortstondig dezelfde informatie als het display van het voorpaneel langs de onderrand van het scherm af, waarna dit vervolgens uitgaat.

Display uit

Deze functie beeldt kortstondig de mededeling "DISPLAY OFF" langs de onderrand van het scherm af, waarna dit vervolgens uitgaat. Daarna worden geen veranderingen in de bediening op de videomonitor afgebeeld, behalve die van de ON SCREEN-toets.

P01 CONCERT HALL

→ INIT. DLY 45ms
ROOM SIZE 1.0
LIVENESS 5

Volledige display

P01 CONCERT HALL

Beknopte display



- Als u de volledige displayfunctie kiest, worden INPUT </>, VOLUME en sommige andere soorten bedieningsinformatie langs de onderrand van het scherm afgebeeld in dezelfde vorm als op het display van het voorpaneel.
- Het INSTELMENU- en testtoondisplay worden ongeacht de gekozen OSD-functie altijd afgebeeld.

Kiezen van de OSD-functie

1 Nadat u de stroom hebt ingeschakeld, beelden het display van het voorpaneel en de videomonitor gedurende enkele seconden het hoofdvolumeniveau af, en veranderen vervolgens in het huidige ingestelde DSP-programma.

2 Druk herhaaldelijk op ON SCREEN op de afstandsbediening om de on-screen-displayfunctie te veranderen.

De OSD-functie verandert in de volgende volgorde: volledige display, beknopte display, en display uit.

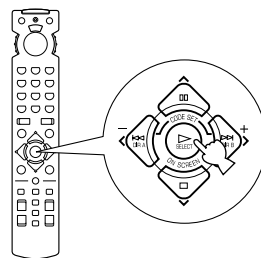

Opmerkingen

- Als u een video-ingangsbron kiest waarop een component is aangesloten via zowel de S VIDEO IN-aansluiting als de composiet VIDEO IN-aansluitingen, en zowel de S VIDEO OUT-aansluiting als de composiet VIDEO OUT-aansluitingen zijn aangesloten op een videomonitor, wordt het videosigitaal uitgevoerd naar zowel de S VIDEO OUT-aansluiting als de composiet VIDEO OUT-aansluitingen. De OSD-informatie wordt in dit geval echter alleen met het S-videosigitaal uitgevoerd. Als geen videosigitaal wordt ingevoerd, wordt de OSD-informatie met zowel het S-videosigitaal als met het composietvideosigitaal uitgevoerd.
- Als uw videomonitor alleen is aangesloten op de COMPONENT VIDEO-aansluitingen van dit apparaat, wordt de OSD-informatie niet afgebeeld. Zorg ervoor dat als u de OSD-informatie op uw videomonitor wilt afbeelden deze is aangesloten op de COMPONENT VIDEO-aansluitingen en op de S VIDEO-aansluiting of de VIDEO-aansluitingen.
- Het weergeven van videosoftware met een kopieerbeveiligingssigitaal of videosignalen met veel ruis kan leiden tot onstabiele beelden.

INSTELLEN VAN HET LUIDSPREKERSYSTEEM

Dit apparaat is uitgerust met een hoofdversterker die in staat is 5.1-kanalen te verwerken. Ondanks dat maximaal 6 luidsprekers kunnen worden aangesloten, is het mogelijk de luidsprekerfunctie te kiezen die het beste geluidseldeffect biedt overeenkomstig het aantal en de grootte van de gebruikte luidsprekers.

Alvorens het apparaat te gebruiken, dient u de luidsprekerfunctie in te stellen met behulp van "1 SPEAKER SET" op het INSTELMENU beschreven op bladzijde 32.

Overzicht van de LUIDSPREKERINSTELLINGEN-subitems 1A t/m 1E

Subitem	Beschrijving	Instelling (de standaardinstelling is vetgedrukt)
1A CENTER SP	Hiermee kiest u de uitgangsfunctie aan de hand van het al of niet gebruiken van een middenluidspreker en de prestaties ervan.	LRG/SML/NONE
1B MAIN SP	Hiermee kiest u de uitgangsfunctie aan de hand van de prestaties van de hoofdfluidsprekers.	LARGE/SMALL
1C REAR L/R SP	Hiermee kiest u de uitgangsfunctie aan de hand van het al of niet gebruiken van linker en rechter achterfluidsprekers en de prestaties ervan.	LRG/SML/NONE
1D LFE/BASS OUT	Hiermee kiest u een luidspreker voor de LFE-signaaluitvoer en het superlagetonensignaal.	SWFR/MAIN/BOTH
1E MAIN LEVEL	Hiermee kiest u het uitgangsniveau van de hoofdfluidsprekers.	Normal/-10 dB

INSTELLEN VAN DE LUIDSPREKER-UITGANGSNIVEAUS

Dit gedeelte beschrijft het instellen van de luidspreker-uitgangsniveaus met behulp van de testtoongenerator. Nadat deze instelling is gemaakt, zal het uitgangsniveau dat op de luisterpositie uit iedere luidspreker wordt gehoord hetzelfde zijn. Dit is belangrijk voor de beste prestaties van de digitale geluidsveldprocessor, de Dolby Pro Logic-decoder, de Dolby Digital-decoder en de DTS-decoder.

Opmerking

- Aangezien dit apparaat de testtoonfunctie niet kan instellen wanneer een hoofdtelefoon is aangesloten, zorgt u ervoor dat de plug van de hoofdtelefoon uit de PHONES-aansluiting is getrokken voordat u de testtoonfunctie gebruikt.

Alvorens te beginnen

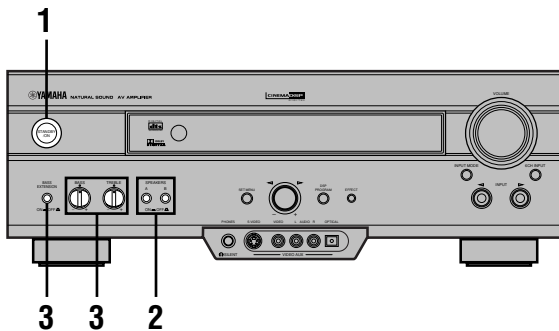

- 1** Druk op **STANDBY/ON** om het apparaat in te schakelen. Schakel de videomonitor in.



- 2** Druk op **SPEAKERS A** of **B** om de hoofd-luidsprekers te kiezen die u wilt gebruiken.

Als u twee paren hoofd-luidsprekers gebruikt, drukt u op zowel A als B.

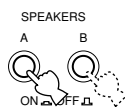

- 3** Zet **BASS** en **TREBLE** op het voorpaneel in de middenstand en zet **BASS EXTENSION** op **OFF** (uit).

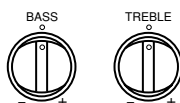

Gebruik van de testtoon (TEST DOLBY SUR.)

De instelling van ieder luidspreker-uitgangsniveau moet vanaf de luisterpositie worden gemaakt met behulp van de afstandsbediening.

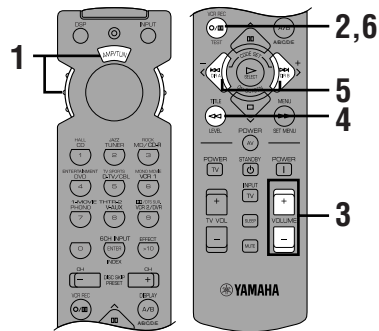

- 1** Zet de keuzeschakelaar in de stand **AMP/TUN** (of **DSP/TUN**).



- 2** Druk op **TEST** om de testtoon uit te voeren.



- 3** Stel het volume in zodat u de testtoon kunt horen.

De testtoon wordt voortgebracht door de linker hoofd-luidspreker, midden-luidspreker, rechter hoofd-luidspreker, rechter achter-luidspreker en linker achter-luidspreker, in die volgorde. De toon wordt gedurende 2,5 seconden door iedere luidspreker voortgebracht.

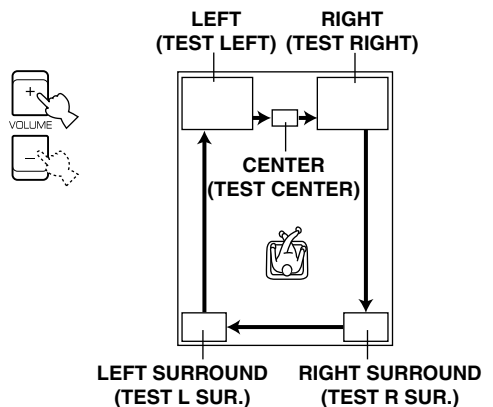

De toestand van de uitvoer van de testtoon wordt tevens op de videomonitor afgebeeld door middel van een tekening van het luistervertrek. Dit is handig bij het instellen van het uitgangsniveau van iedere luidspreker.

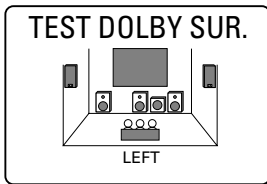

- Als "1A CENTER SP" op het INSTELMENU is ingesteld op NONE, wordt het geluid van het middenkanaal automatisch uitgevoerd door de linker en rechter hoofd-luidsprekers.

Opmerking

- Als u de testtoon niet kunt horen, zet u het volume omlaag, zet u het apparaat in de stand-bystand en controleert u de luidsprekeraansluitingen.

4 Druk herhaaldelijk op LEVEL om de luidspreker te kiezen waarvan u het uitgangsniveau wilt instellen.



- Nadat u op LEVEL hebt gedrukt, kunt u tevens de luidspreker die u wilt instellen kiezen door op > te drukken (< doorloopt de luidsprekers in de omgekeerde volgorde).

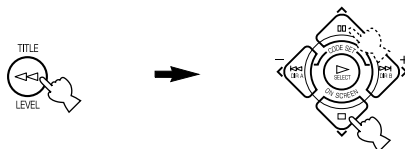

5 Druk herhaaldelijk op </> om het uitgangsniveau van de huidig gekozen luidspreker in te stellen zodanig dat het bijna hetzelfde is als dat van de hoofd-luidspreker.

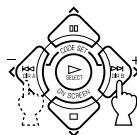

- Tijdens het instellen wordt de testtoon voortgebracht door de gekozen luidspreker.
- Herhaal de stappen 4 en 5 om de uitgangsniveaus van de midden-luidspreker, linker achter-luidspreker en rechter achter-luidspreker in te stellen.

6 Nadat het instellen klaar is, drukt u op TEST.

Het uitvoeren van de testtoon stopt en het huidige DSP-programma wordt op het display van het voorpaneel en op de videomonitor afgebeeld.



Opmerkingen

- Voor verdere informatie over het instellen van de subwoofer, leest u de beschrijving van het instellen van het uitgangsniveau van de effect-luidsprekers op bladzijde 38.
- Na het instellen van de luidspreker-uitgangsniveaus met behulp van de testtoon, is het mogelijk het luidspreker-uitgangsniveau naar believen in te stellen terwijl u luistert naar de weergave van een bron, als u gebruik maakt van de instelling van het uitgangsniveau van de effect-luidsprekers, beschreven op bladzijde 38.



- U kunt het uitgangsniveau van de effect-luidsprekers (midden, linker achter en rechter achter) naar +10 dB verhogen. Als zelfs nadat u het uitgangsniveau van deze luidsprekers hebt verhoogd met +10 dB, het uitgangsniveau van deze luidsprekers nog steeds lager is dan dat van de hoofd-luidsprekers, stelt u "1E MAIN LEVEL" op het INSTELMENU in op -10 dB. Deze instelling verlaagt het uitgangsniveau van de hoofd-luidsprekers tot ongeveer een derde van het normale uitgangsniveau. Nadat u "1E MAIN LEVEL" op het INSTELMENU op -10 dB hebt ingesteld, stelt u de uitgangsniveaus van de midden- en achter-luidsprekers nogmaals in.

BASISBEDIENING VOOR HET WEERGEVEN

Wanneer u de afstandsbediening gebruikt, zet u de keuzeschakelaar in de stand AMP/TUN.

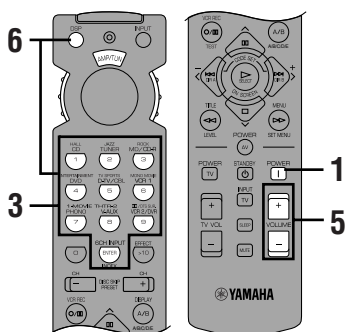
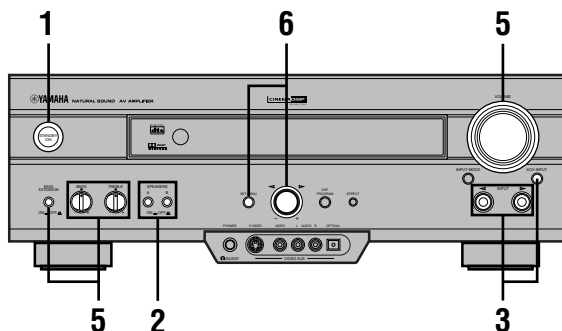

3 Druk herhaaldelijk op INPUT </> (of druk op één van de ingangsbron-keuzetoetsen) om de ingangsbron te kiezen.

- De huidige ingangsbron wordt door middel van een cursor aangegeven op het display van het voorpaneel.
- De naam van de huidige ingangsbron en de huidige ingangsfunctie worden gedurende enkele seconden op het display van het voorpaneel en op de videomonitor afgebeeld.

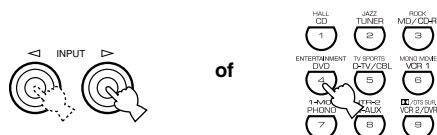

Voorpaneel

Afstandsbediening

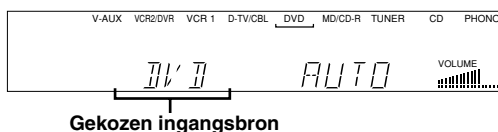

Gekozen ingangsbron

1 Druk op STANDBY/ON (of POWER) om het apparaat in te schakelen. Schakel de videomonitor in.

Het display van het voorpaneel en de videomonitor beelden gedurende enkele seconden het hoofdvolumeniveau af en veranderen vervolgens in het huidige ingestelde DSP-programma.



Voorpaneel

of



Afstandsbediening

2 Druk op SPEAKERS A of B om de hoofduidsprekers te kiezen die u wilt gebruiken.

Als u twee paren hoofduidsprekers gebruikt, drukt u op zowel A als B.

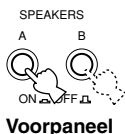

Voorpaneel

Kies dit...

- PHONO:
- CD:
- TUNER:
- MD/CD-R:
- DVD:
- D-TV/CBL:
- VCR 1:
- VCR 2/DVR:
- V-AUX:

...om het signaal van de gekozen component weer te geven.

- Draaitafel
- Cd-speler
- AM/FM-tuner
- Md-recorder/cd-recorder/tapedeck
- Dvd-speler
- Tv/digitale tv of kabel-tv/satellieltuner
- Videorecorder 1
- Videorecorder 2/digitale videorecorder
- Een andere audiovisuele component (aangesloten op de VIDEO AUX-aansluitingen op het voorpaneel)

Kiezen van een ingangsbron die is aangesloten op de 6CH INPUT-aansluitingen

Druk op 6CH INPUT totdat "6CH INPUT" op het display van het voorpaneel en op de videomonitor wordt afgebeeld.

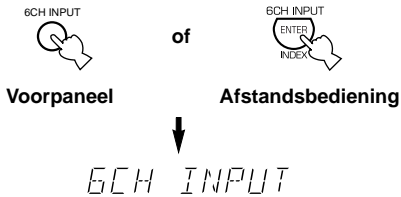

Opmerkingen

- Als "6CH INPUT" op het display van het voorpaneel en op de videomonitor wordt afgebeeld, kan geen andere ingangsbron worden weergegeven. Om een andere ingangsbron te kiezen met behulp van INPUT </> (of met de ingangsbronkeuzetoetsen), drukt u op 6CH INPUT zodat "6CH INPUT" op het display van het voorpaneel en op de videomonitor uitgaat.
- Als u wilt luisteren naar een audiobron die is aangesloten op de 6CH INPUT-aansluitingen tezamen met een videobron, kiest u eerst de videobron en vervolgens drukt u op 6CH INPUT.

4 Begin met het weergeven (of kies een zender) op de broncomponent.

Raadpleeg de gebruiksaanwijzing van de broncomponent.

5 Stel het volume in op het gewenste uitgangsniveau.

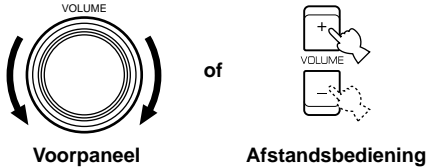

Gebruik indien gewenst BASS, TREBLE en BASS EXTENSION, enz. Deze bedieningselementen hebben uitsluitend effect op het geluid dat door de hoofdfluidsprekers wordt voortgebracht.

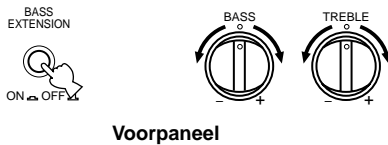

Opmerking

- Als de component die is aangesloten op de VCR 1 OUT-, VCR 2/DVR OUT- en MD/CD-R OUT-aansluitingen uit staat, kan het weergegeven geluid vervormd zijn of het volumeniveau verlaagd zijn. In dergelijke gevallen, schakelt u de component in.

6 Gebruik de digitale geluidsveldprocessor.

Zie "Kiezen van een geluidsveldprogramma".

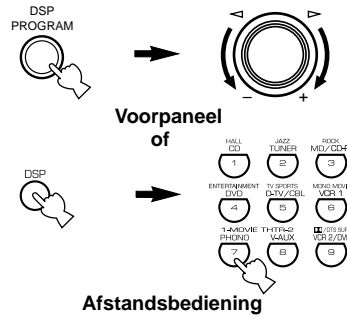

■ Dempen van het geluid

Gebruik dit als u het geluid tijdelijk wilt onderbreken.

Druk op MUTE op de afstandsbediening.

Om het volume weer op het oorspronkelijke uitgangsniveau terug te brengen, drukt u nogmaals op MUTE.



- U kunt tevens de geluiddemping annuleren door op enige bedieningstoets, zoals VOLUME +/-, te drukken.
- Tijdens de geluiddemping wordt "MUTE ON" op het display van het voorpaneel en op de videomonitor afgebeeld.

■ Wanneer u klaar bent met het gebruik van dit apparaat

Druk op STANDBY/ON (of op STANDBY) om dit apparaat in de stand-bystand te zetten.

■ Informatie over digitale signalen

De digitale ingangsaansluitingen van dit apparaat kunnen tevens 96-kHz-bemonsterde digitale signalen accepteren. (Om hiervan gebruik te maken, sluit u een bron aan die 96-kHz-bemonsterde digitale signalen ondersteunt en stelt u de speler in op digitale uitvoer. Raadpleeg de gebruiksaanwijzing van de speler.) Let op het volgende wanneer 96-kHz-bemonsterde digitale signalen worden ingevoerd in dit apparaat:

- De volgende informatie wordt op het display van het voorpaneel afgebeeld.

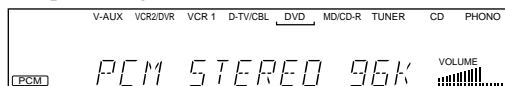

- U kunt geen DSP-programma kiezen. Het geluid zal als normaal 2-kanalen stereogeluid worden uitgevoerd en alleen door de linker en rechter hoofdfluidsprekers worden voortgebracht.

Opmerking

- Als "1B MAIN SP" op het INSTELMENU is ingesteld op SMALL en "1D LFE/BASS OUT" is ingesteld op SWFR, of "1D LFE/BASS OUT" is ingesteld op BOTH, wordt het geluid tevens door de subwoofer voortgebracht.
- U kunt het uitgangsniveau van de luidsprekers (behalve het uitgangsniveau van de subwoofer), zoals beschreven op bladzijde 38, niet instellen.

■ BGV (achtergrondvideo)-functie

De BGV-functie stelt u in staat videobeelden van een videobron te combineren met geluiden van een audiobron. (U kunt, bijvoorbeeld, luisteren naar klassieke muziek terwijl u naar een videofilm kijkt.)

Kies een bron uit de videogroep en kies vervolgens een bron uit de audiogroep met behulp van de ingangsbronkeuzetoetsen van de afstandsbediening. De BGV-functie werkt niet als u de ingangsbron kiest met behulp van INPUT $\triangleleft/\triangleright$ op het voorpaneel.

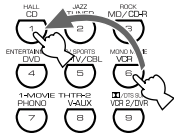

Ingangsfuncties en indicators

Wanneer u de afstandsbediening gebruikt, zet u de keuzeschakelaar in de stand AMP/TUN.

Dit apparaat heeft verschillende ingangsaansluitingen. Als uw component is aangesloten op meer dan één soort ingangsaansluiting, kunt u de prioriteit van het ingangssignaal instellen.

Druk herhaaldelijk op INPUT MODE (of de ingangsbron-keuzetoetsen op de afstandsbediening waarop u hebt gedrukt om de ingangsbron te kiezen) totdat de gewenste ingangsfunctie op het display van het voorpaneel en op de videomonitor wordt afgebeeld.

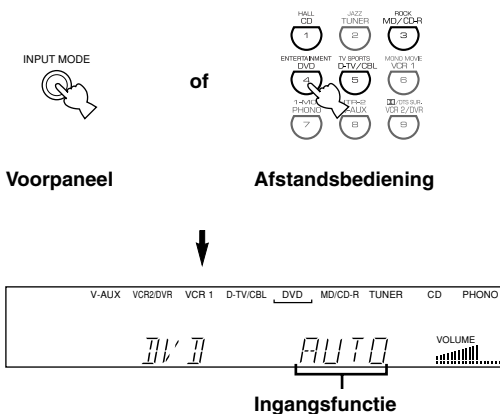

AUTO:

In deze ingangsfunctie wordt het ingangssignaal automatisch gekozen in de volgende volgorde:

- 1) Dolby Digital- of DTS-signaal
- 2) Digitaal (PCM) signaal
- 3) Analoog signaal

DTS:

In deze ingangsfunctie wordt alleen het digitale ingangssignaal gekozen dat is gecodeerd met DTS, zelfs als tegelijkertijd een ander signaal wordt ingevoerd.

ANLG (ANALOG): In deze ingangsfunctie wordt alleen het analoge ingangssignaal gekozen, zelfs als tegelijkertijd een digitaal signaal wordt ingevoerd.

Opmerkingen

- Als digitale signalen worden ingevoerd via zowel de COAXIAL- als de OPTICAL-aansluiting, wordt het digitale signaal van de COAXIAL-aansluiting gekozen.
- Wanneer AUTO is gekozen, stelt dit apparaat automatisch het soort ingangssignaal vast. Als dit apparaat een Dolby Digital- of een DTS-signaal vaststelt, zal de decoder automatisch overschakelen naar de toepasselijke instelling en een 5.1-kanalen bron weergeven.
- De geluidsuitvoer kan bij bepaalde Id-spelers en dvd-spelers in de volgende situatie worden onderbroken: Als de ingangsfunctie is ingesteld op AUTO en een zoekbediening wordt uitgevoerd tijdens het weergeven van een bron waarvan het signaal is gecodeerd met Dolby Digital of DTS, kan het geluid een moment vertraagd worden nadat het weergeven wordt hervat.
- Afhankelijk van de Id-speler, is het mogelijk dat het weergeven niet wordt uitgevoerd wanneer u een Id probeert weer te geven die niet digitaal is opgenomen met de ingangsfunctie ingesteld op AUTO. Als dit gebeurt, stelt u de ingangsfunctie in op ANALOG.

■ Opmerkingen betreffende het weergeven van een bron waarvan het signaal is gecodeerd met DTS

- Als de digitale uitgangsdta van de speler op enige manier is bewerkt, kan het onmogelijk zijn DTS-decodering uit te voeren, zelfs als u een digitale aansluiting hebt gemaakt tussen dit apparaat en de speler.
- Als u een bron waarvan het signaal is gecodeerd met DTS weergeeft en de ingangsfunctie instelt op ANALOG, geeft dit apparaat de ruis van een onbewerkt DTS-signaal weer. Wanneer u een DTS-bron wilt weergeven, zorgt u ervoor dat de bron is aangesloten op een digitale ingangsaansluiting en stelt u de ingangsfunctie in op AUTO of op DTS.
- Als u de ingangsfunctie verandert naar ANALOG tijdens het weergeven van een bron waarvan het signaal is gecodeerd met DTS, zal dit apparaat geen geluid weergeven.
- Het volgende dingen kunnen gebeuren als de ingangsfunctie is ingesteld op AUTO wanneer u een bron weergeeft waarvan het signaal is gecodeerd met DTS.
 - Als u doorgaat met het weergeven van een bron waarvan het signaal is gecodeerd met DTS, zal dit apparaat automatisch overschakelen naar de “DTS-decoderen” ingangsfunctie om te voorkomen dat ruis wordt gegenereerd tijdens de erop volgende bediening. (De “**dts**” indicator gaat branden op het display van het voorpaneel.) De “**dts**” indicator kan onmiddellijk gaan knipperen nadat het weergeven van een bron waarvan het signaal met DTS is gecodeerd klaar is. Alleen een bron waarvan het signaal is gecodeerd met DTS kan worden weergegeven terwijl deze indicator knippert. (De indicator zal korter dan 1 minuut knipperen.) Als u spoedig een normale PCM-bron wilt weergeven, stelt u de ingangsfunctie weer in op AUTO.
 - De “**dts**” indicator kan knipperen wanneer een zoek- of overslaanbediening wordt uitgevoerd. Als deze toestand een zekere tijd duurt, zal het apparaat automatisch overschakelen van de “DTS-decoderen” ingangsfunctie naar de digitaal PCM-signaal ingangsfunctie en zal de “**dts**” indicator uitgaan.

Kiezen van een geluidsveldprogramma

U kunt uw luisterplezier verhogen door een DSP-programma te kiezen. Voor verdere informatie over ieder programma, leest u de "GELUIDSVELDPROGRAMMA".

Op de afstandsbediening

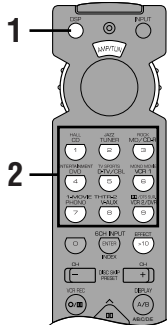

1 Druk op DSP.

De indicator brandt gedurende ongeveer 3 seconden.



- Als de keuzeschakelaar in de stand DSP/TUN staat, slaat u deze stap over.

2 Kies het gewenste DSP-programma met behulp van de cijfertoetsen voordat de indicator uitgaat.

- Om, bijvoorbeeld, het subprogramma "SPECTACLE" te kiezen, drukt u herhaaldelijk op MOVIE THEATER 1.
- De naam van het gekozen DSP-programma wordt op het display van het voorpaneel en op de videomonitor afgebeeld.

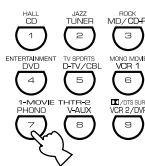

DSP-programmagroep

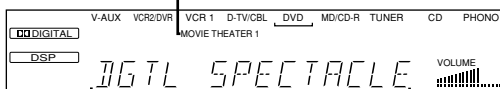

DSP-programmanaam (subprogramma)

Op het voorpaneel

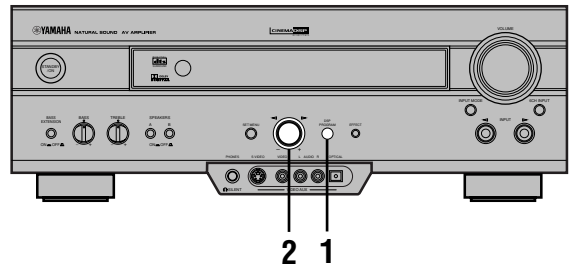

1 Druk op DSP PROGRAM.



2 Draai de multi-jog-draaiknop om het DSP-programma te kiezen.

De naam van het gekozen DSP-programma wordt op het display van het voorpaneel en op de videomonitor afgebeeld.



Opmerkingen

- Kies een DSP-programma aan de hand van uw luistervoorkeuren en niet aan de hand van de naam van het programma. De akoestiek van uw luistervertrek heeft invloed op het DSP-programma. Voorkom geluidswerktaatsing in het vertrek zo veel mogelijk om een zo groot mogelijk effect van het programma te verkrijgen.
- Nadat u een ingangsbron hebt gekozen, zal dit apparaat automatisch het laatste DSP-programma instellen dat met die ingangsbron werd gebruikt.
- Wanneer u dit apparaat in de stand-bystand zet, onthoudt het apparaat de ingangsbron en het DSP-programma die het laatst werden gebruikt en stelt deze opnieuw in nadat u het apparaat weer hebt ingeschakeld.
- Als een Dolby Digital- of een DTS-sigitaal wordt ingevoerd terwijl de ingangsfunctie op AUTO is ingesteld, zal het DSP-programma automatisch overschakelen naar het toepasselijke decoderprogramma.
- Wanneer een monobron wordt weergegeven met PRO LOGIC/NORMAL of PRO LOGIC/ENHANCED, zullen de hoofduidsprekers en de achteruidsprekers geen geluid voortbrengen. Het geluid wordt alleen voortgebracht door de middenuidspreker. Als echter "1A CENTER SP" op het INSTELMENU is ingesteld op NONE, wordt het geluid van het middenkanaal voortgebracht door de hoofduidsprekers.
- Wanneer een ingangsbron wordt gekozen die is aangesloten op de 6CH INPUT-aansluitingen van dit apparaat, kan de digitale geluidsveldprocessor niet worden gebruikt.
- Wanneer 96-kHz-bemonsterde digitale signalen worden ingevoerd in dit apparaat, kan het DSP-programma niet worden gekozen. In dit geval zal het geluid als normaal 2-kanalen stereogeluid worden weergegeven.

■ Virtual CINEMA DSP en SILENT CINEMA

Virtual CINEMA DSP

Virtual CINEMA DSP stelt u in staat te genieten van het geluidseffect van het DSP-programma zonder achterluidsprekers. Met behulp van originele YAMAHA technologie is het mogelijk natuurlijk surroundgeluid weer te geven door middel van het genereren van een virtuele luidspreker.

U kan de geluidsveldbewerking veranderen in de Virtual CINEMA DSP-functie door "1C REAR L/R SP" op het INSTELMENU in te stellen op NONE. Virtual CINEMA DSP wordt uitgevoerd met behulp van de hoofdfluidsprekers.

Opmerking

- In de volgende gevallen wordt dit apparaat niet in de Virtual CINEMA DSP-functie geschakeld, zelfs niet als "1C REAR L/R SP" op het INSTELMENU is ingesteld op NONE:
 - wanneer het 5CH STEREO-, PRO LOGIC/NORMAL-, DOLBY DIGITAL/NORMAL- of DTS/NORMAL-programma is gekozen;
 - wanneer het geluidseffect is uitgeschakeld;
 - wanneer 6CH INPUT is gekozen als ingangsbron;
 - wanneer 96-kHz-bemonsterde digitale signalen worden ingevoerd in dit apparaat;
 - wanneer een Dolby Digital KARAOKE ingangsbron wordt weergegeven;
 - wanneer een testtoon wordt uitgevoerd; of
 - wanneer de hoofdtelefoon is aangesloten (u hoort SILENT CINEMA).

SILENT CINEMA

SILENT CINEMA stelt u in staat te genieten van het realistische gevoel van het DSP-programma met gebruik van de hoofdtelefoon. Met deze functie krijgt u een krachtige surroundgeluidseweergave, net als bij het luisteren via de luidsprekers.

U kunt luisteren naar SILENT CINEMA door uw hoofdtelefoon aan te sluiten op de PHONES-aansluiting terwijl de effectluidsprekers zijn ingeschakeld.

Normale stereoweergave

Druk op EFFECT om het geluidseffect uit te schakelen en normale stereoweergave te krijgen.

Druk nogmaals op EFFECT om het geluidseffect weer in te schakelen.

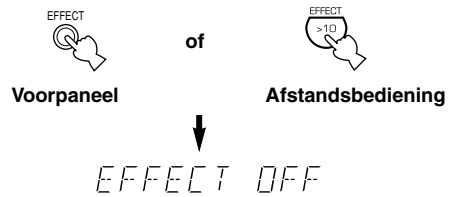

- Als de keuzeschakelaar in een andere stand dan DSP/TUN staat, drukt u eerst op DSP en vervolgens op EFFECT op de afstandsbediening.

Opmerkingen

- Als u het geluidseffect uitschakelt, brengen de midden- en achterluidsprekers geen geluid voort.
- Als u het geluidseffect uitschakelt terwijl een Dolby Digital- of DTS-signaal wordt uitgevoerd, wordt het dynamische bereik van het signaal automatisch verkleind en wordt het geluid van de midden- en achterluidsprekers gemengd en uitgevoerd via de hoofdfluidsprekers.
- Het volumeniveau kan sterk worden verlaagd wanneer u het geluidseffect uitschakelt of wanneer u "6 D-RANGE" op het INSTELMENU instelt op MIN. Schakel in dit geval het geluidseffect weer in.

BASISBEDIENING VOOR HET OPNEMEN

Opnamebediening en andere bedieningen worden uitgevoerd op de opnamecomponent. Raadpleeg de gebruiksaanwijzing van deze component.

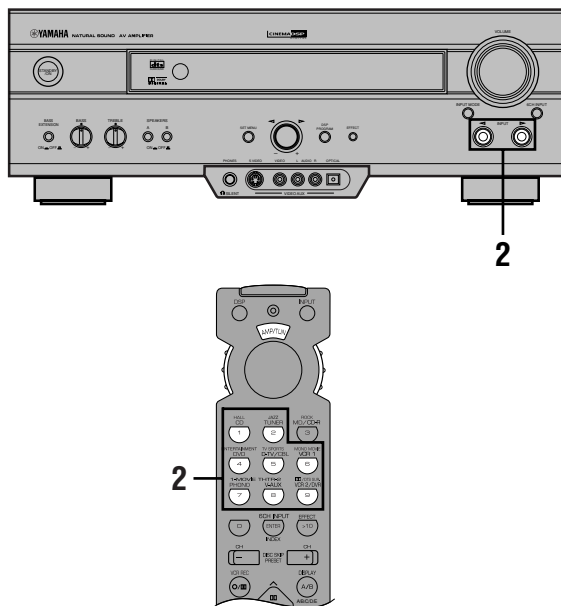

1 Schakel het apparaat en alle aangesloten componenten in.

2 Kies de broncomponent waarvan u wilt opnemen.

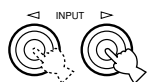

Voorpaneel

of

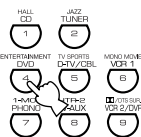

Afstandsbediening

3 Begin met het weergeven (of kies een zender), op de broncomponent.

4 Begin met het opnemen op de opnamecomponent.

Opmerkingen

- Voer een proefopname uit alvorens de werkelijke opname te maken.
- Wanneer dit apparaat in de stand-bystand staat, kunt u niet opnemen tussen twee componenten die zijn aangesloten op dit apparaat.
- De instellingen van BASS, TREBLE, BASS EXTENSION, VOLUME, "2 L/R BALANCE" op het INSTELMENU en DSP-programma's hebben geen invloed op de opname.
- Een bron die is aangesloten op de 6CH INPUT-aansluitingen van dit apparaat, kan niet worden opgenomen.
- S-videosignalen en composietvideosignalen passeren onafhankelijk door de videoschakelingen van dit apparaat. Wanneer u videosignalen opneemt of dubt en uw videobroncomponent is zodanig aangesloten dat alleen een S-videosignaal (of alleen een composietvideosignaal) wordt uitgevoerd, dan kunt u alleen een S-videosignaal (of alleen een composietvideosignaal) opnemen op uw videorecorder.
- Een bepaalde ingangsbron wordt niet uitgevoerd op hetzelfde REC OUT-uitgang. (Bijvoorbeeld, het signaal dat via VCR 1 IN wordt ingevoerd, wordt niet via VCR 1 OUT uitgevoerd.)
- Neem kennis van de auteurswetten in uw land met betrekking tot het opnemen van langspeelplaten, cd's, radio, enz. Het opnemen van auteursrechtelijk beschermd materiaal kan inbreuk plegen op de auteurswetten.

Als u een videobron weergeeft die gebruik maakt van vervormde of gecodeerde signalen om dubben te voorkomen, kan het beeld zelf gestoord zijn als gevolg van deze signalen.

Speciale aandachtspunten voor het opnemen van DTS-software

Het DTS-signaal is een digitale bitstream. Als u probeert de DTS-bitstream digitaal op te nemen, zal dit leiden tot het opnemen van ruis. Daarom, als u dit apparaat wilt gebruiken om bronnen op te nemen waarop DTS-signalen zijn opgenomen, let u op de volgende aandachtspunten en maakt u de volgende instellingen.

Voor, dvd's en cd's die met DTS zijn gecodeerd
Alleen 2-kanalen analoge audiosignalen kunnen worden opgenomen.

Stel de dvd-speler (of de cd-speler) in overeenkomstig de instructies in de gebruiksaanwijzing van de speler zodat de audiosignalen worden uitgevoerd uit de speler's analoge uitgangen.

INSTEMENU

Het INSTEMENU bestaat uit 10 items, inclusief de luidsprekerinstellingen. Gebruik het INSTEMENU om de audio/video-weergave van uw systeem te optimaliseren.



- U kunt de items op het INSTEMENU instellen tijdens het weergeven van een bron.
- Wij bevelen aan dat u de items op het INSTEMENU instelt met gebruik van een videomonitor. Het is gemakkelijker de items en hun instellingen op de videomonitor te zien dan op het display van het voorpaneel van dit apparaat.

Opmerking

- De indicators op het display van het voorpaneel zijn afkortingen van het OSD.

1 SPEAKER SET

- 1A CENTER SP
- 1B MAIN SP
- 1C REAR L/R SP
- 1D LFE/BASS OUT
- 1E MAIN LEVEL

2 L/R BALANCE

3 HP TONE CTRL

4 I/O ASSIGNMENT

- 4A CMPNT-V INPUT
- 4B OPTICAL OUT
- 4C OPTICAL IN
- 4D COAXIAL IN

5 INPUT MODE

6 DOLBY D. SET

- LFE LEVEL
- D-RANGE

7 DTS SET

8 SP DELAY TIME

9 DISPLAY SET

- BLUE BACK
- OSD SHIFT
- DIMMER

10 MEMORY GUARD

Instellen van de items op het INSTEMENU

De instellingen moeten met behulp van de afstandsbediening worden gemaakt.

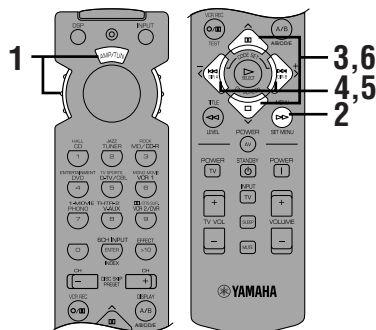

Opmerkingen

- Bepaalde items vereisen extra bedieningsstappen om de gewenste instelling te maken.
- Het INSTEMENU en de multi-job-draaiknop op het voorpaneel kunnen tevens worden gebruikt voor het maken van deze instellingen.

1 Zet de keuzeschakelaar in de stand AMP/TUN (of DSP/TUN).



2 Druk op SET MENU om het INSTEMENU op te roepen.



SET MENU 1/3

- 1 SPEAKER SET
- 2 L/R BALANCE
- 3 HP TONE CTRL
- 4 I/O ASSIGNMENT
- ▲/▼ : Up/Down
- /+ : Enter

3 Druk herhaaldelijk op ▲/▼ om het item (1 tot en met 10) dat u wilt instellen te kiezen.

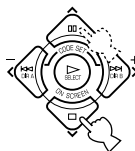

SET MENU 1/3

- 1 SPEAKER SET
- 2 L/R BALANCE
- 3 HP TONE CTRL
- 4 I/O ASSIGNMENT
- ▲/▼ : Up/Down
- /+ : Enter



- Door herhaaldelijk op SET MENU (of op SET MENU op het voorpaneel) te drukken, kunt u de items in dezelfde volgorde kiezen als door op ▼ te drukken.

4 Druk eenmaal op < of > om de instellingsfunctie van het gekozen item op te roepen.

De laatste instelling die u heeft gemaakt wordt op het display van het voorpaneel of op de videomonitor afgebeeld.

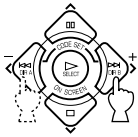

4A CMPNT-V INPUT
 → [A] DVD
 [B] D-TV/CBL



- Bij het maken van instellingen vanaf het voorpaneel, draait u de multi-jog-draaiknop één stap naar links of rechts om de instellingsfunctie van het gekozen item op te roepen.

Druk, afhankelijk van het gekozen item, op ^/∨ om een subitem te kiezen.

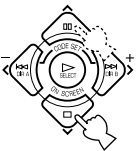

4B OPTICAL OUT
 → (1) MD/CD-R



- Bij het maken van instellingen vanaf het voorpaneel, drukt u op SET MENU.

5 Druk herhaaldelijk op </> om de instelling van het item te veranderen.

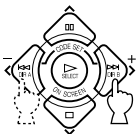

4A CMPNT-V INPUT
 → [A] VCR 1
 [B] D-TV/CBL



- Bij het maken van instellingen vanaf het voorpaneel, draait u de multi-jog-draaiknop om de instellingen te veranderen.

6 Druk herhaaldelijk op ^/∨ totdat het huidige DSP-programma wordt afgebeeld of druk eenvoudigweg op een van de DSP-programmagroepstoetsen om het INSTEMENU te verlaten.

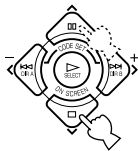

of

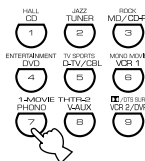

- Bij bediening vanaf het voorpaneel, drukt u herhaaldelijk op SET MENU totdat de DSP-programmaam wordt afgebeeld om het INSTEMENU te verlaten.

Reserve-stroomvoorziening voor het geheugen

De reserve-stroomvoorziening voorkomt dat de opgeslagen gegevens verloren gaan, zelfs wanneer het apparaat in de stand-bystand wordt gezet, de stekker van het netsnoer uit het stopcontact wordt getrokken, of de stroomvoorziening tijdelijk wordt onderbroken als gevolg van een stroomstoring. Als de stroomvoorziening van het apparaat echter gedurende langer dan 1 week is onderbroken, is het mogelijk dat instellingen die u op het INSTEMENU hebt gemaakt teruggesteld worden op de fabrieksinstellingen. Als dit gebeurd is, stelt u de items opnieuw in.

1 SPEAKER SET (luidsprekerinstellingen)

Gebruik dit item om toepasselijke uitgangsfuncties voor uw luidsprekersysteem in te stellen.

Opmerkingen

- Wanneer 96-kHz-bemonsterde digitale signalen worden ingevoerd in dit apparaat, kunnen de uitgangsfuncties van subitems 1B, 1D en 1E worden ingesteld, maar de die van subitems 1A en 1C blijven onveranderd.
- Wanneer 6CH INPUT is gekozen als ingangsbron, kunnen de uitgangsfuncties van subitems 1A tot en met 1E niet worden veranderd.

1A CENTER SP (middenluidspreker)

Door een middenluidspreker toe te voegen aan uw luidsprekersysteem, kan het systeem voor veel luisteraars een goede dialooglokalisatie en een uitstekende synchronisatie van geluid en beeld realiseren. Het OSD beeldt een grote, kleine of geen middenluidspreker af, afhankelijk van hoe u dit subitem instelt.

Keuzen: LRG (groot), SML (klein), NONE (geen)
 Begininstelling: LRG (groot)

LRG (groot)

Kies deze instelling als u een grote middenluidspreker hebt. Het gehele signaalbereik van het middenkanaal wordt via de middenluidspreker uitgevoerd.

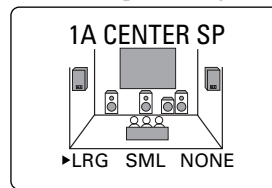

SML (klein)

Kies deze instelling als u een kleine middenluidspreker hebt. De laagtonesignalen (90 Hz en lager) van het middenkanaal worden uitgevoerd via de luidsprekers die met "1D LFE/BASS OUT" zijn gekozen.

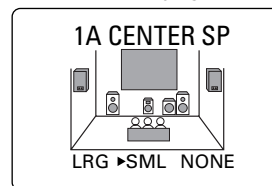

NONE (geen)

Kies deze instelling als u geen middenluidspreker hebt. Het gehele signaalbereik van het middenkanaal wordt via de linker en rechter hoofdfluidsprekers uitgevoerd.

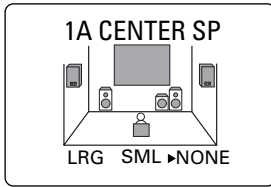

1B MAIN SP (hoofdfluidsprekers)

Het OSD beeldt grote of kleine hoofdfluidsprekers af, afhankelijk van hoe u dit subitem instelt.

Keuzen: LARGE (groot), SMALL (klein)
 Begininstelling: LARGE (groot)

LARGE (groot)

Kies deze instelling als u grote hoofdfluidsprekers hebt. Het gehele signaalbereik van de linker en rechter hoofdkanalen wordt via de linker en rechter hoofdfluidsprekers uitgevoerd.

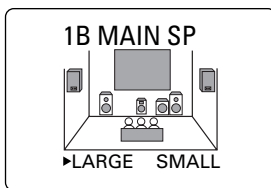

SMALL (klein)

Kies deze instelling als u kleine hoofdfluidsprekers hebt. De laagtonensignalen (90 Hz en lager) van het hoofdkanal worden uitgevoerd via de luidsprekers die met "1D LFE/BASS OUT" zijn gekozen.

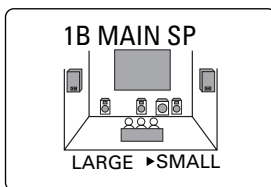

Opmerking

- Wanneer u MAIN instelt voor "1D LFE/BASS OUT", zullen de laagtonensignalen (90 Hz en lager) van het hoofdkanal worden uitgevoerd naar de hoofdfluidsprekers, zelfs als u SMALL hebt ingesteld als uitgangsfunctie van de hoofdfluidsprekers.

1C REAR L/R SP (achterfluidsprekers)

Het OSD beeldt grote, kleine of geen achterfluidsprekers af, afhankelijk van hoe u dit subitem instelt.

Keuzen: LRG (groot), SML (klein), NONE (geen)
 Begininstelling: LRG (groot)

LRG (groot)

Kies deze instelling als u grote linker en rechter achterfluidsprekers hebt, of als een achtersubwoofer is aangesloten op de achterfluidsprekers. Het gehele signaalbereik van de linker en rechter achterkanalen wordt via de linker en rechter achterfluidsprekers uitgevoerd.

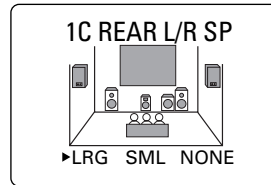

SML (klein)

Kies deze instelling als u kleine linker en rechter achterfluidsprekers hebt. De laagtonensignalen (90 Hz en lager) van de achterkanalen worden uitgevoerd via de luidsprekers die met "1D LFE/BASS OUT" zijn gekozen.

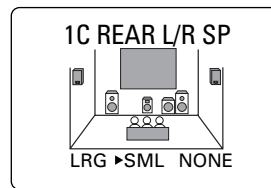

NONE (geen)

Kies deze instelling als u geen achterfluidsprekers hebt.

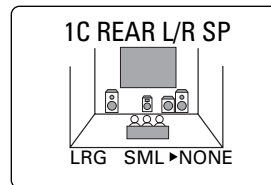

- Dit apparaat wordt in de Virtual CINEMA DSP-functie gezet door "1C REAR L/R SP" in te stellen op NONE.

■ 1D LFE/BASS OUT (lagetonenuitvoer)

LFE-signalen geven lagetoneneffecten weer wanneer dit apparaat Dolby Digital- of DTS-signalen decodeert. Lagetonensignalen zijn signalen van 90 Hz of lager.

Keuzen: SWFR (subwoofer), MAIN (hoofduidsprekers), BOTH (beide)

Begininstelling: BOTH (beide)

SWFR (subwoofer)

Kies deze instelling als u een subwoofer gebruikt. De LFE-signalen worden via de subwoofer uitgevoerd.

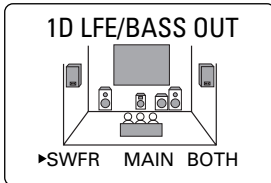

MAIN (hoofduidspreker)

Kies deze instelling als u geen subwoofer gebruikt. De LFE-signalen worden via de hoofduidsprekers uitgevoerd.

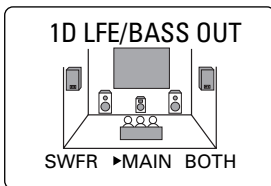

BOTH (beide)

Kies deze instelling als u een subwoofer gebruikt en u de lagetonensignalen van de hoofdkanalen wilt mengen met de LFE-signalen.

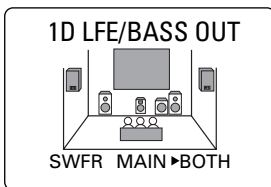

Opmerkingen

- Wanneer u een 2-kanaals bron (CD, MD, tape, videoband, enz.) afspeelt, moet u BOTH kiezen om de signalen van de lage tonen (beneden 90 Hz) via de SUBWOOFER-aansluiting uit te voeren.
- Als u SMALL (SML) kiest voor items 1A, 1B of 1C, worden de laagfrequentiesignalen (90 Hz en lager) van die kanalen toegevoegd aan de LFE en uitgevoerd naar de subwoofer.

■ 1E MAIN LEVEL (hoofdvolumentniveau)

Verander deze instelling als u het uitgangsniveau van de middenuidspreker en de achteruidsprekers niet kunt afstemmen op dat van de hoofduidsprekers als gevolg van een buitengewoon hoge efficiëntie van de hoofduidsprekers.

Keuzen: Normal (normaal), -10 dB

Begininstelling: Normal (normaal)

Normal (normaal)

Normaal gesproken kiest u deze instelling.

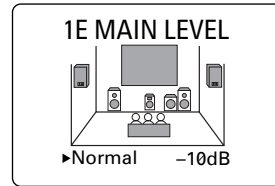

-10 dB

Kies deze instelling als u het uitgangsniveau van de effectuidsprekers niet kunt afstemmen op dat van de hoofduidsprekers met behulp van de testtoon. Deze instelling verlaagt het uitgangsniveau van de hoofduidsprekers tot ongeveer een derde van het normale uitgangsniveau.

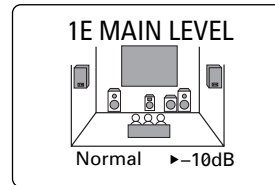

2 L/R BALANCE (balans van de hoofduidsprekers)

Gebruik dit item om de balans van het uitgangsniveau van de linker en rechter hoofduidsprekers in te stellen.

Instelbereik: 10 voor zowel links als rechts

Begininstelling: 0

Druk op > om het uitgangsniveau van de linker hoofduidspreker te verlagen. Druk op < om het uitgangsniveau van de rechter hoofduidspreker te verlagen.

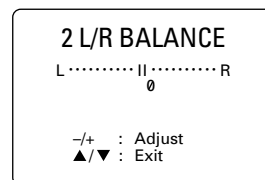

Opmerking

- De L/R BALANCE instelling geldt tevens wanneer de hoofdtelefoon wordt gebruikt.

3 HP TONE CTRL (toonregeling van de hoofdtelefoon)

Gebruik dit item om het niveau van de laagtonen en hogetonen in te stellen wanneer u de hoofdtelefoon gebruikt.

Instelbereik (dB): -6 tot +3

Begininstelling: 0 dB voor zowel BASS (laagtonen) als TRBL (hogetonen)

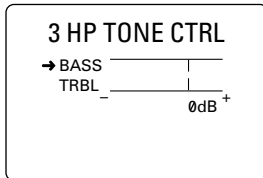

4 I/O ASSIGNMENT (ingangsbronnen toewijzen)

Gebruik dit item om aansluitingen toe te wijzen aan de hand van de te gebruiken component, in het geval de instelling (componentnamen voor aansluitingen) van de COMPONENT VIDEO-aansluiting of de DIGITAL INPUT/OUTPUT-aansluiting van dit apparaat verschilt van die component. Hiermee is het mogelijk de toewijzing van de aansluiting te veranderen en effectief meer componenten aan te sluiten.

Nadat u de aansluiting hebt toegewezen, kunt u de aangesloten component kiezen met INPUT <|/> (of met de ingangsbron-keuzetoetsen).

4A CMPNT-V INPUT (voor de COMPONENT VIDEO-aansluitingen)

Begininstellingen: [A] DVD
[B] D-TV/CBL

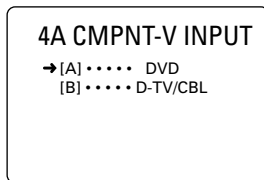

4B OPTICAL OUT (voor de OPTICAL OUTPUT-aansluiting)

Begininstelling: (1) MD/CD-R

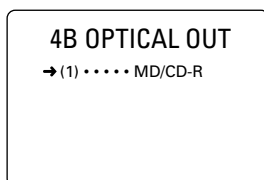

4C OPTICAL IN (voor de OPTICAL INPUT-aansluitingen)

Begininstellingen: (2) MD/CD-R
(3) DVD
(4) D-TV/CBL

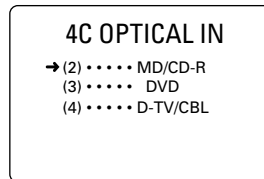

4D COAXIAL IN (voor de COAXIAL INPUT-aansluiting)

Begininstelling: (5) CD

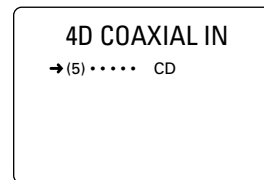

Opmerking

- U kunt een item niet meerdere malen kiezen voor dezelfde soort aansluiting.

5 INPUT MODE (ingangsfunctie)

Gebruik dit item om de ingangsbron in te stellen ten tijde van het inschakelen van het apparaat wanneer de broncomponent is aangesloten op meer dan één ingangsaansluiting.

Keuzen: AUTO (automatisch), LAST (laatste)

Begininstelling: AUTO (automatisch)

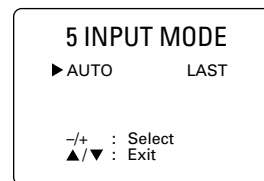

AUTO (automatisch)

Kies deze instelling om dit apparaat het soortingangssignaal automatisch te laten vaststellen en de juiste ingangsfunctie in te stellen.

LAST (laatste)

Kies deze instelling om dit apparaat automatisch de laatste ingangsfunctie in te stellen voor die ingangsbron.

6 DOLBY D. SET (Dolby Digital-instellingen)

De instellingen van dit item werken alleen tijdens het decoderen van Dolby Digital-signalen.

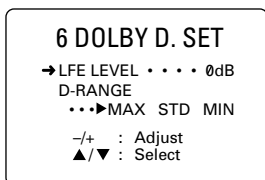

■ LFE LEVEL (lagetoneneffect van Dolby Digital-signalen)

Gebruik dit item om het uitgangsniveau van het LFE (lagetoneneffect)-kanaal in te stellen wanneer een Dolby Digital-signaal wordt weergegeven. Het LFE-signaal bevat het speciale lagetoneneffectgeluid dat slechts aan bepaalde scènes wordt toegevoegd.

Regelbereik (dB): -20 tot en met 0

Begininstelling: 0 dB

Opmerkingen

- Stel het uitgangsniveau van het LFE-kanaal in overeenkomstig de capaciteit van uw subwoofer.
- Normaal gesproken is ongeveer -6 dB tot -8 dB geschikt voor gebruik in huis.

■ D-RANGE (dynamisch bereik van Dolby Digital-signalen)

Gebruik dit item om het dynamisch bereik in te stellen (dit is het verschil tussen het maximale niveau en het minimale niveau van geluid).

Keuzen: MAX (maximaal), STD (standaard), MIN (minimaal)

Begininstelling: MAX (maximaal)

- Stel MAX (maximaal) in voor hoofdfilms.
- Stel STD (standaard) in voor algemeen gebruik.
- Stel MIN (minimaal) in voor het luisteren naar bronnen bij extreem lage volumenniveaus.

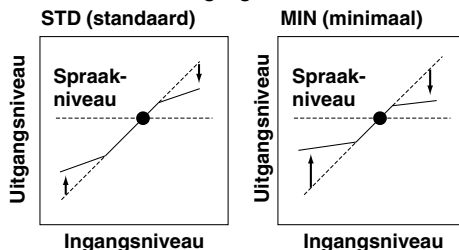
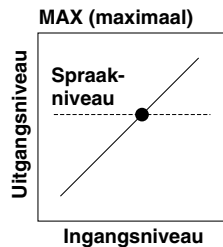

Opmerking

- Als u MIN (minimaal) instelt, kan de geluidswegave zeer zwak zijn omdat bepaalde Dolby Digital-signalen niet compatibel zijn met het minimale uitgangsniveau van het dynamische bereik. In dat geval stelt u MAX (maximaal) of STD (standaard) in.

7 DTS SET (lagetoneneffect van DTS-signalen)

Deze instellingen werken alleen tijdens het decoderen van DTS-signalen.

Gebruik dit item om het uitgangsniveau van het LFE (lagetoneneffect)-kanaal in te stellen wanneer een DTS-signaal wordt weergegeven. Het LFE-signaal bevat het speciale lagetoneneffectgeluid dat slechts aan bepaalde scènes wordt toegevoegd.

Instelbereik (dB): -10 tot en met +10

Begininstelling: 0 dB

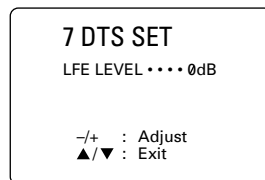

Opmerking

- Stel het uitgangsniveau van het LFE-kanaal in overeenkomstig de capaciteit van uw subwoofer.

8 SP DELAY TIME (instellen van de vertragingstijd)

Gebruik dit item om de vertragingstijd in te stellen van het geluid dat door de middenkanalen wordt uitgevoerd. De instelling van dit item werkt alleen tijdens het decoderen van Dolby Digital- en DTS-signalen. Het zou ideaal zijn als de afstand van de middenluidspreker tot de luisterpositie hetzelfde is als de afstand van de linker en rechter hoofduidsprekers. In de meeste huiselijke situaties, echter, wordt de middenluidspreker op één lijn opgesteld met de hoofduidsprekers. Door het geluid dat door de middenluidspreker wordt voortgebracht te vertragen, kan de gevoelsmatige afstand van de middenluidspreker tot de luisterpositie worden ingesteld, zodat deze voor het gevoel hetzelfde is als de afstand van de linker en rechter hoofduidsprekers tot de luisterpositie. Het instellen van de vertragingstijd van de middenluidspreker is in het bijzonder belangrijk voor het geven van diepte aan spraak.

Instelbereik (ms): 0 tot en met 5
 Begininstelling: 0 ms

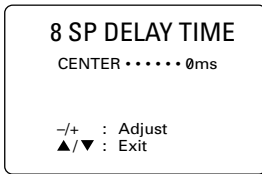

Fictieve positie van de middenluidspreker

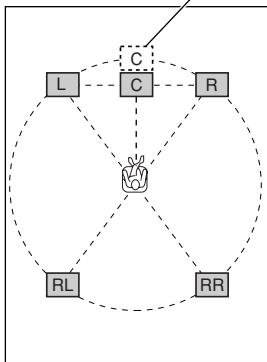

- Een verhoging van de vertragingstijd met 1 ms simuleert een vergroting van de afstand van de luidspreker tot de werkelijke positie van de middenluidspreker met 30 cm.

9 DISPLAY SET (displayinstellingen)

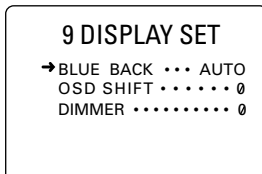

■ BLUE BACK (blauwe achtergrond)

Door AUTO te kiezen als instelling voor de on-screen-display, wordt een blauwe achtergrond afgebeeld als er geen videosignaal wordt ingevoerd. Als OFF wordt gekozen, wordt niets op het scherm afgebeeld, ook niet de on-screen-display.

Begininstelling: AUTO

■ OSD SHIFT (OSD-beeldpositie)

Deze instelling wordt gebruikt om de verticale positie van de OSD-beeld in te stellen.

Instelbereik (ms): +5 (omlaag) tot en met -5 (omhoog)
 Begininstelling: 0

Druk op de > toets om de positie van het OSD-beeld lager te maken.

Druk op de < toets om de positie van het OSD-beeld hoger te maken.

■ DIMMER (displayhelderheid)

Deze instelling wordt gebruikt om de helderheid van het display van het voorpaneel in te stellen.

Instelbereik: -4 tot en met 0
 Begininstelling: 0

10 MEMORY GUARD (geheugenbeveiliging)

Gebruik dit item om te voorkomen dat de DSP-programmaparameterwaarden en andere instellingen van dit apparaat per ongeluk worden veranderd.

Keuzen: ON (aan), OFF (uit)
 Begininstelling: OFF (uit)



Stel ON (aan) in om de volgende kenmerken te beveiligen:

- DSP-programmaparameters
- Alle items op het INSTELMENU
- De uitgangsniveaus van de middenluidspreker, de achterluidsprekers en de subwoofer
- De on-screen-displayfunctie (OSD-functie)

Opmerkingen

- Wanneer "10 MEMORY GUARD" is ingesteld op ON (aan), kunt u de testtoon niet gebruiken.
- Wanneer "10 MEMORY GUARD" is ingesteld op ON (aan), kunt u geen andere items op het INSTELMENU kiezen.

INSTELLEN VAN HET UITGANGSNIVEAU VAN DE EFFECTLUIDSPREKERS

U kunt het uitgangsniveau van iedere effectluidspreker (midden-, linker en rechter achterluidspreker, en subwoofer) afzonderlijk instellen tijdens het luisteren naar een muziekbron.

De instellingen moeten met behulp van de afstandsbediening worden gemaakt.

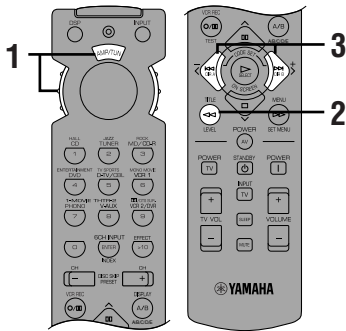

1 Zet de keuzeschakelaar in de stand AMP/TUN (of DSP/TUN).



2 Druk herhaaldelijk op LEVEL om de luidsprekers te kiezen die u wilt instellen.

Bij iedere druk op LEVEL verandert de gekozen luidspreker en wordt deze op het display van het voorpaneel en op de videomonitor afgebeeld in de volgende volgorde: middenluidspreker, rechter achterluidspreker, linker achterluidspreker en subwoofer.

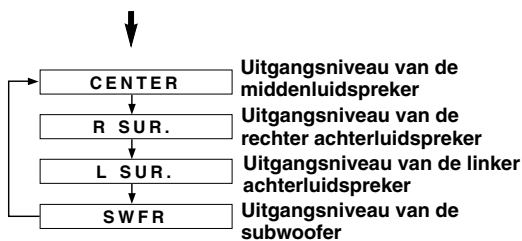

- Nadat u op LEVEL hebt gedrukt, kunt u tevens de luidspreker(s) die u wilt instellen kiezen door op \vee te drukken (Bij het drukken op \wedge worden de luidsprekers in de omgekeerde volgorde doorlopen).

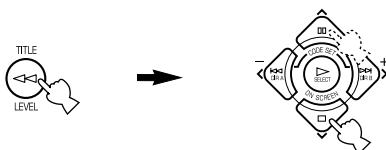

3 Druk op \langle / \rangle om het uitgangsniveau van de luidspreker in te stellen.

- Het instelbereik van de middenluidspreker, en de linker en rechter achterluidsprekers is van +10 dB tot en met -10 dB.
- Het instelbereik van de subwoofer is van 0 dB tot en met -20 dB.

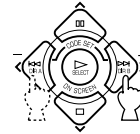

Opmerkingen

- Als de uitgangsfunctie van de luidspreker is ingesteld op NONE, kan het uitgangsniveau van die luidspreker niet worden ingesteld.
- Wanneer u de uitgangsniveaus instelt met behulp van LEVEL, zullen de instellingen die u met behulp van de testtoon hebt gemaakt worden veranderd.
- Om andere luidsprekers dan de subwoofer in te stellen, raden we u aan de instelmethode met behulp van de testtoon (zie bladzijde 22) te gebruiken.

Reserve-stroomvoorziening voor het geheugen

De reserve-stroomvoorziening voorkomt dat de opgeslagen gegevens verloren gaan, zelfs wanneer het apparaat in de stand-bystand wordt gezet, de stekker van het netsnoer uit het stopcontact wordt getrokken, of de stroomvoorziening tijdelijk wordt onderbroken als gevolg van een stroomstoring. Als de stroomvoorziening van het apparaat echter gedurende langer dan 1 week is onderbroken, is het mogelijk dat de uitgangsniveaus van de effectluidsprekers die u hebt ingesteld teruggesteld worden op de fabrieksinstellingen. Als dit gebeurt is, stelt u de uitgangsniveaus opnieuw in.

SLAAPTIMER

Gebruik deze functie om het apparaat automatisch in de stand-bystand te zetten nadat een door u ingestelde tijdsduur is verstreken. De slaapfunctie is handig in gevallen waarin u gaat slapen terwijl dit apparaat nog een bron weergeeft of opneemt. De slaaptimer schakelt tevens de componenten die op de AC OUTLET(S) netspanningsaansluitingen zijn aangesloten uit.

De slaaptimer kan alleen vanaf de afstandsbediening worden ingesteld.

Instellen van de slaaptimer

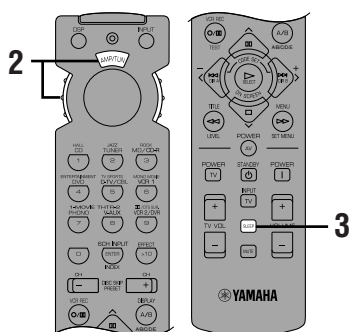

1 Kies een bron en begin met het weergeven van de broncomponent.

2 Zet de keuzeschakelaar in een andere stand dan TV.



3 Druk herhaaldelijk op SLEEP om de tijdsduur in te stellen die moet verstrijken voordat dit apparaat automatisch in de stand-bystand wordt gezet.



Bij iedere druk op SLEEP, verandert het display van het voorpaneel zoals hieronder is aangegeven.

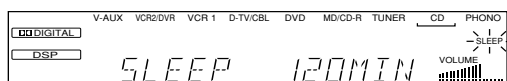
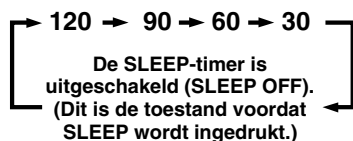

4 De "SLEEP" indicator brandt op het display van het voorpaneel spoedig nadat de slaaptimer is ingesteld.

Het display keert vervolgens terug naar de voorgaande situatie.

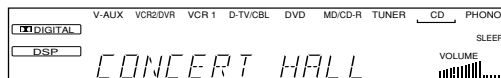

Annuleren van de slaaptimer

Druk herhaaldelijk op SLEEP totdat "SLEEP OFF" op het display van het voorpaneel wordt afgebeeld.

Na enkele seconden gaat "SLEEP OFF" weer uit, gaat tevens de "SLEEP" indicator uit, en keert het display terug naar de voorgaande situatie.

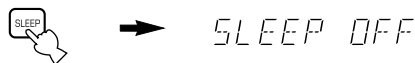

- De instelling van de slaaptimer kan tevens worden geannuleerd door dit apparaat in de stand-bystand te zetten met behulp van STANDBY op de afstandsbediening (of STANDBY/ON op het voorpaneel) of door de stekker van het netsnoer uit het stopcontact te trekken.

EIGENSCHAPPEN VAN DE AFSTANDSBEDIENING

Het is mogelijk dit apparaat en andere YAMAHA audio/video-componenten te bedienen met behulp van de afstandsbediening die bij dit apparaat werd geleverd. Het is tevens mogelijk componenten van andere fabrikanten (of bepaalde YAMAHA componenten) te bedienen door de juiste fabrikantcode (een signaal toegewezen aan iedere fabrikant en component) in te stellen.

Opmerking

- Voor de opmerkingen over de batterijen, de bedieningsafstand, en de namen en functies van de toetsen van de afstandsbediening, leest u de betreffende beschrijvingen in deze gebruiksaanwijzing.

Keuzeschakelaar

Kies de component (stand van de keuzeschakelaar) die door de afstandsbediening moet worden bediend. Wanneer u bijvoorbeeld de stand CD kiest, staat de afstandsbediening in de cd-bedieningsfunctie, waardoor de cd-speler kan worden bediend. Wanneer u de keuzeschakelaar draait, veranderen de standen in de volgende volgorde.

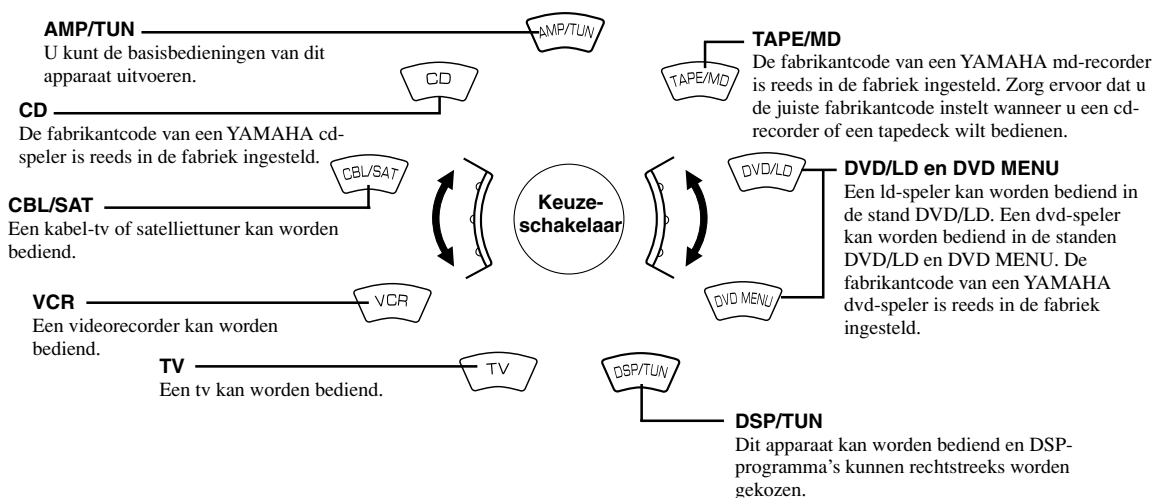

Opmerkingen

- De algemene bedieningstoetsen op de afstandsbediening verschillen afhankelijk van de stand van de keuzeschakelaar. Zie de volgende bladzijden voor verdere informatie.
- Bij verscheping uit de fabriek, worden de op bladzijde 46 vermelde YAMAHA fabrikantcodes ingesteld op iedere stand van de keuzeschakelaar. Als u uw YAMAHA audiovisuele component niet kunt bedienen, stelt u een andere YAMAHA afabrikantcode in.

Veelvuldig gebruikte toetsen in iedere stand van de keuzeschakelaar

Ongeacht de stand van de keuzeschakelaar, kunt u dit apparaat en een tv bedienen met behulp van de volgende toetsen.

Opmerking

- Voordat u een tv kunt bedienen, moet u de fabrikantcode van de tv instellen voor de stand TV.

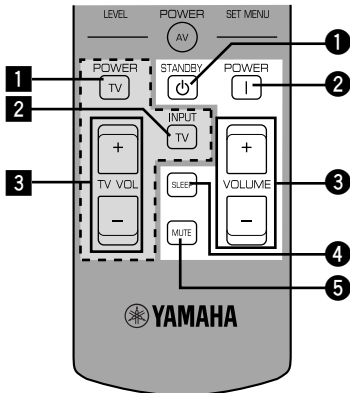

Bedienen van dit apparaat

Zie "Afstandsbediening".

- 1 STANDBY
- 2 POWER
- 3 VOLUME +/-
- 4 SLEEP

Opmerking

- Als u de fabrikantcode van de tv hebt ingesteld en de keuzeschakelaar in de stand TV staat, wordt deze toets gebruikt voor het instellen van de slaaptimer van de tv.

- 5 MUTE

Opmerking

- Als u de fabrikantcode van de tv hebt ingesteld en de keuzeschakelaar in de stand TV staat, wordt deze toets gebruikt voor het onderbreken van het geluid van de tv.

Bedienen van de tv

- 1 TV POWER
- 2 TV INPUT
- 3 TV VOLUME +/-

Bedienen van de componenten die zijn aangesloten op dit apparaat

Het onderstaande voorbeeld beschrijft de procedure voor het bedienen van een YAMAHA cd-speler.

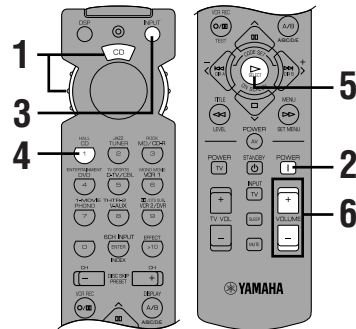

- 1 Zet de keuzeschakelaar in de stand CD.



- 2 Schakel het apparaat in.



- 3 Druk op INPUT.

De indicator brandt gedurende ongeveer 3 seconden.



- 4 Druk op CD terwijl de indicator brandt.



- 5 Druk op ►.

Zie "Namen en functies van de toetsen in iedere stand" voor de bedieningstoetsen van de cd-speler.



- 6 Stel het volumeniveau in.



Als u de afstandsbediening instelt met de fabrikantcodes **uit de lijst op bladzijde i en verder achterin deze gebruiksaanwijzing**, kunt u componenten van andere merken bedienen. Zie "Instellen van de fabrikantcode" voor verdere informatie.

Namen en functies van de toetsen in iedere stand

■ Stand TAPE/MD (tapedeck, md-recorder of cd-recorder)

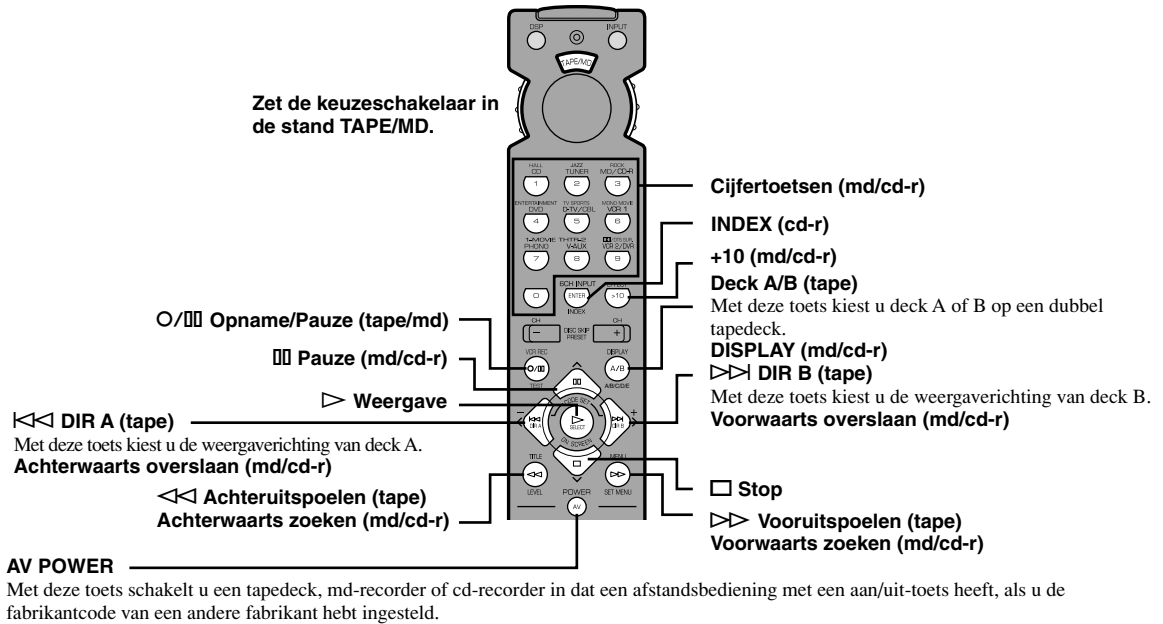

■ Stand CD

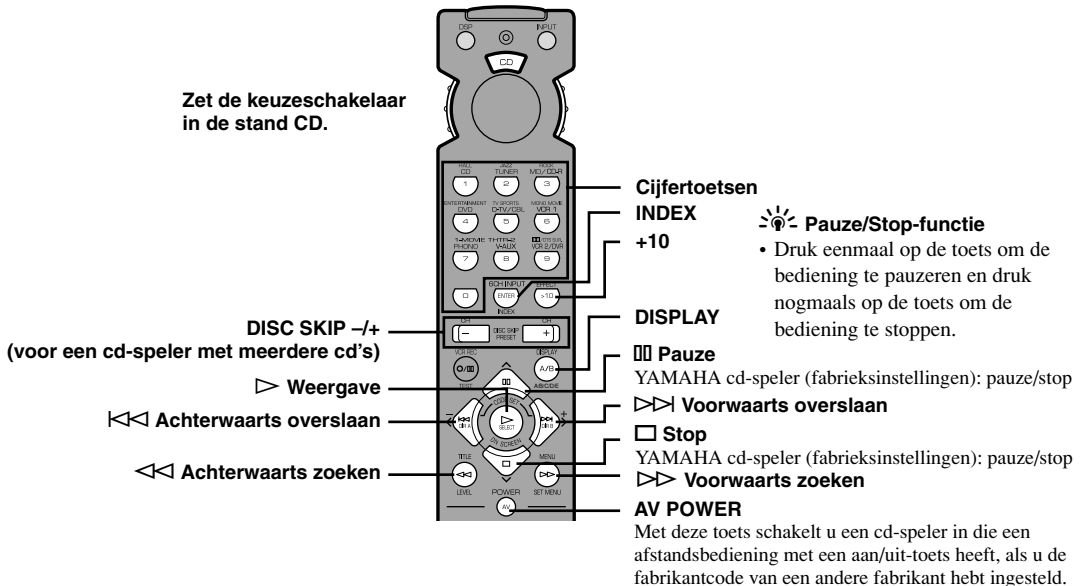

- De donker gearceerde toetsen werken niet, zelfs niet als u de fabrikantcode hebt ingesteld.
- Het is mogelijk dat bepaalde toetsen niet werken, afhankelijk van de component die is aangesloten. Gebruik in dat geval de originele afstandsbediening die bij de component werd geleverd.

■ Stand DVD/LD

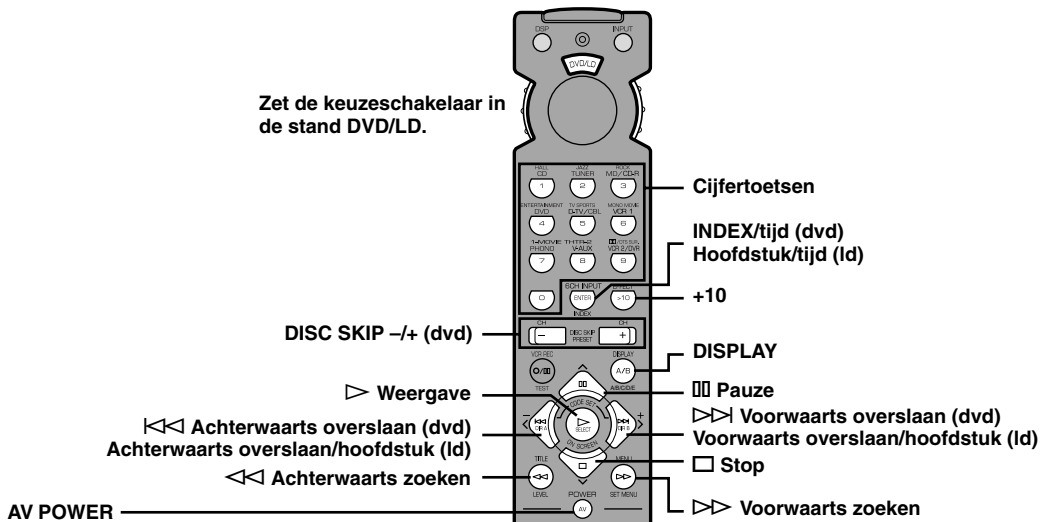

(DVD) Met deze toets schakelt u een dvd-speler in die een afstandsbediening met een aan/uit-toets heeft, als u de fabrikantcode van een andere fabrikant hebt ingesteld.

(LD) Met deze toets schakelt u een ld-speler in die een afstandsbediening met een aan/uit-toets heeft, als u de fabrikantcode van een andere fabrikant hebt ingesteld.

■ Stand DVD MENU

Opmerking

- De DVD MENU bedieningen werken niet op bepaalde dvd-spelers.

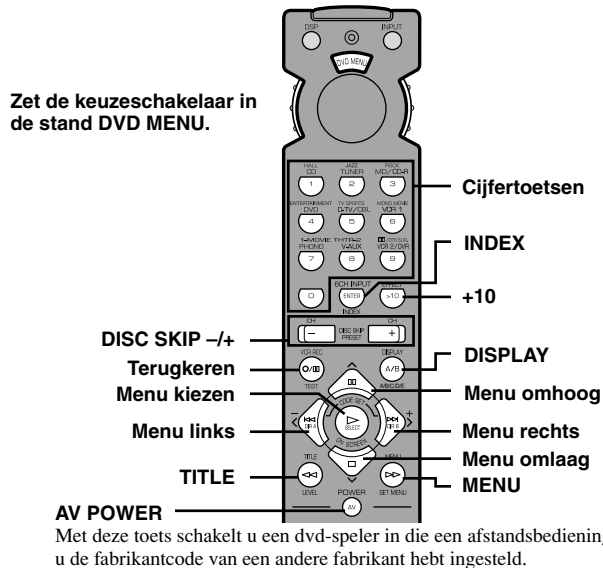

Met deze toets schakelt u een dvd-speler in die een afstandsbediening met een aan/uit-toets heeft, als u de fabrikantcode van een andere fabrikant hebt ingesteld.

- De donker gearceerde toetsen werken niet, zelfs niet als u de fabrikantcode hebt ingesteld.
- Het is mogelijk dat bepaalde toetsen niet werken, afhankelijk van de component die is aangesloten. Gebruik in dat geval de originele afstandsbediening die bij de component werd geleverd.

■ Stand VCR

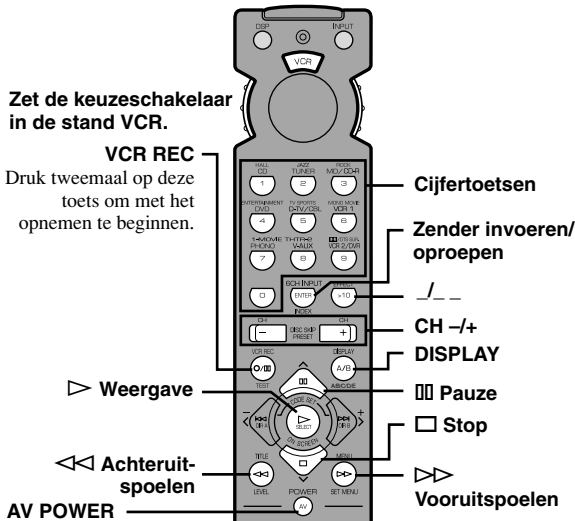

Met deze toets schakelt u een videorecorder in die een afstandsbediening met een aan/uit-toets heeft, als u de fabrikantcode van de videorecorder hebt ingesteld.

■ Stand CBL/SAT

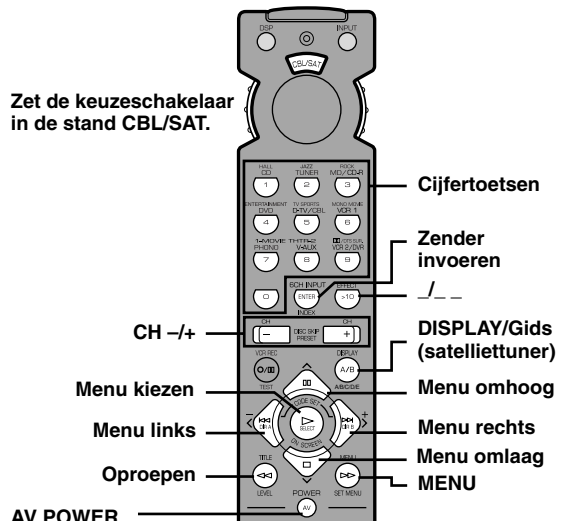

Met deze toets schakelt u een kabel-tv of satellietuner in die een afstandsbediening met een aan/uit-toets heeft, als u de fabrikantcode van de kabel-tv of satellietuner hebt ingesteld.

■ Stand TV

Opmerking

- U kunt de videorecorder bedienen als u de fabrikantcode ervan voor de VCR stand hebt ingesteld.

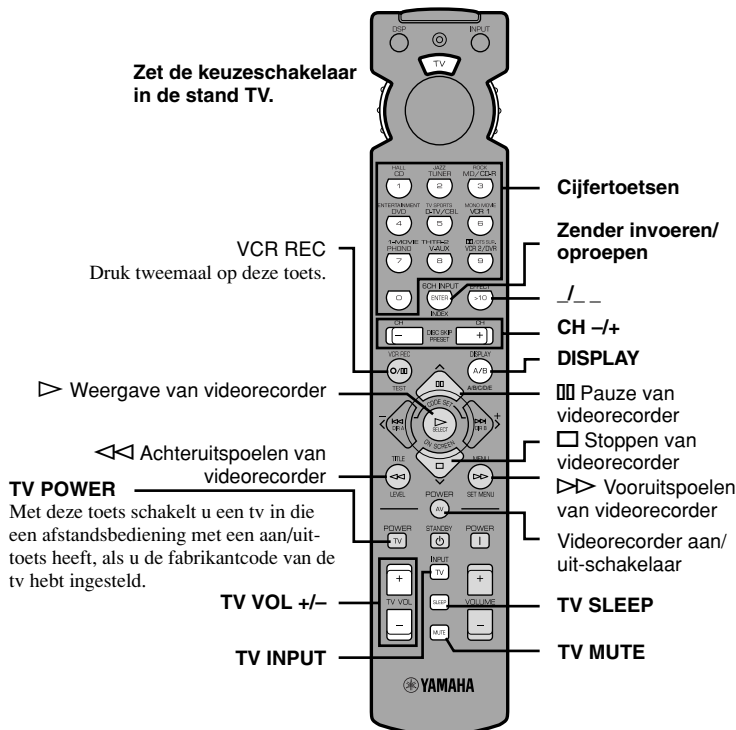

- De donker gearceerde toetsen werken niet, zelfs niet als u de fabrikantcode hebt ingesteld.
- Het is mogelijk dat bepaalde toetsen niet werken, afhankelijk van de component die is aangesloten. Gebruik in dat geval de originele afstandsbediening die bij de component werd geleverd.

Instellen van de fabrikantcode

U kunt de code van de fabrikant van uw component instellen voor iedere stand van de keuzeschakelaar.

1 Schakel de component in die u wilt gebruiken.

2 Zet de keuzeschakelaar in de gewenste stand van de component (TAPE/MD, CD, DVD/LD, enz.)

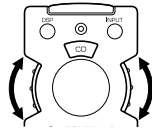

3 Houd tegelijkertijd </> gedurende ongeveer 4 seconden ingedrukt.

De indicator knippert tweemaal.

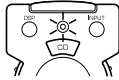
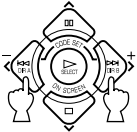

4 Voer met behulp van de cijfertoetsen de 4-cijferige fabrikantcode in van de component die u wilt gebruiken. Controleer dat de indicator tweemaal knippert.

Als de indicator niet knippert of meerdere malen snel knippert, herhaalt u stap 3 en voert u de fabrikantcode nogmaals in.

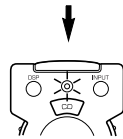
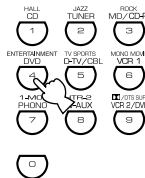

5 Druk op AV POWER (of een willekeurige andere toets) om te controleren of u de fabrikantcode op de juiste wijze hebt ingesteld.

Als de component niet kan worden bediend door de afstandsbediening, probeert u een andere fabrikantcode van dezelfde fabrikant in te stellen.



Opmerkingen

- U kunt voor iedere stand slechts één fabrikantcode instellen.
- In de standen DVD/LD en DVD MENU: Zorg ervoor dat de keuzeschakelaar in de stand DVD/LD staat alvorens de fabrikantcode van de dvd-speler of ld-speler in te voeren. U kunt niet de fabrikantcode van een dvd-speler instellen terwijl de keuzeschakelaar in de stand DVD MENU staat. De fabrikantcode die u instelt in de stand DVD/LD wordt tevens automatisch ingesteld in de stand DVD MENU.
- Als de component niet reageert op de vermelde codes van de fabrikant, gebruikt u de afstandsbediening die oorspronkelijk bij de component werd geleverd.

Een tweede (en derde) videorecorder gebruiken

U kunt een tweede (en derde) videorecorder bedienen in de standen CBL/SAT en DVD MENU als een kabel-tv of satelliet-tuner en/of een dvd-speler niet worden gebruikt.

Opmerking

- Als u een tweede (en derde) videorecorder in de stand DVD MENU wilt instellen, moet u eerst de fabrikantcode van een ld-speler instellen voor de stand DVD/LD.

1 Schakel de videorecorder in die u wilt gebruiken.

2 Zet de keuzeschakelaar in de gewenste stand CBL/SAT of DVD MENU.

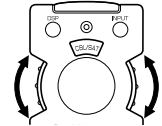

3 Houd tegelijkertijd </> gedurende ongeveer 4 seconden ingedrukt.

De indicator knippert tweemaal.

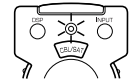
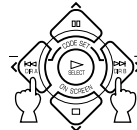

4 Voer met behulp van de cijfertoetsen de 4-cijferige fabrikantcode in van de tweede (en derde) videorecorder. Controleer dat de indicator tweemaal knippert.

Als de indicator niet knippert of meerdere malen snel knippert, herhaalt u stap 3 en voert u de fabrikantcode nogmaals in.

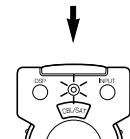
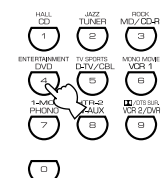

5 Druk op AV POWER (of een willekeurige andere toets) om te controleren of u de fabrikantcode op de juiste wijze hebt ingesteld.

Als de videorecorder niet kan worden bediend door de afstandsbediening, probeert u een andere fabrikantcode van dezelfde fabrikant in te stellen.



Terugkeren naar de fabrieksinstellingen

- Terugkeren naar de fabrikantcodes die in de fabriek zijn ingesteld voor alle standen van de keuzeschakelaar

- 1 Houd tegelijkertijd < / > gedurende 4 seconden ingedrukt.
De indicator knippert tweemaal.

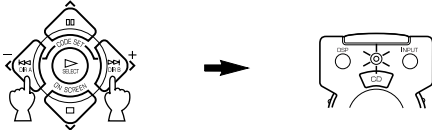

- 2 Voer met behulp van de cijfertoetsen het codenummer "9990" in.
Controleer dat de indicator tweemaal knippert.

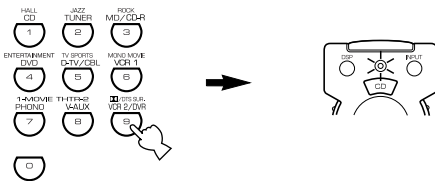

- Terugkeren naar de fabrikantcodes die in de fabriek zijn ingesteld voor een bepaalde stand van de keuzeschakelaar

- 1 Zet de keuzeschakelaar in de stand van de component die u op de fabrieksinstellingen wilt terugstellen.

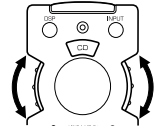

- 2 Houd tegelijkertijd < / > gedurende 4 seconden ingedrukt.
De indicator knippert tweemaal.

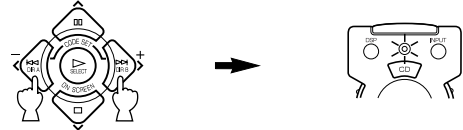

- 3 Voer met behulp van de cijfertoetsen het codenummer "0000" in.
Controleer dat de indicator tweemaal knippert.

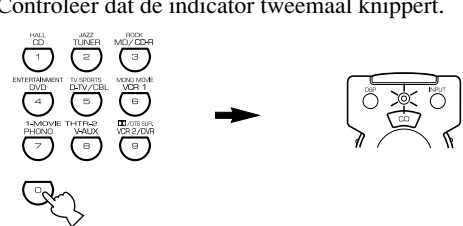

De volgende fabrikantcodes zijn in de fabriek reeds ingesteld.

Stand van de keuzeschakelaar	Component	Fabrikantcode	Ingestelde component	Ingestelde code
TV	TV	0101		
CBL/SAT	Kabel-tv	0006		
VCR	Videorecorder	0002		
DVD/LD	Dvd-speler	0008 (YAMAHA dvd-spelers)		
CD	Cd-speler	0005 (YAMAHA cd-spelers)		
TAPE/MD	Md-recorder	0024 (YAMAHA md-recorder)		

Wij raden u aan alle fabrikantcodes die u hebt ingesteld in bovenstaande tabel op te schrijven.

GELUIDSVELDPROGRAMMA

Een digitale geluidsveldprocessor (DSP) gebaseerd op de nieuwste YAMAHA technologie is in dit apparaat ingebouwd. Het is mogelijk diverse geluidsvelden weer te geven voor de bron waarnaar u luistert.

Opmerking

- Ongeacht de naam van het DSP-programma en de eigenschappen vermeld in de onderstaande tabel, dient u het geluidsveldprogramma te kiezen dat het beste klinkt naar uw mening.

Hifi DSP-programma's

■ Voor audiovisuele bronnen: nr. 1 t/m 4

Nr.	Programma (groep)	Subprogramma	Eigenschappen
1	CONCERT HALL	—	Een grote ronde concertzaal met een rijk surroundeffect. Uitgesproken weerkaatsingen vanuit alle richtingen benadrukken de uitbreidingen van het geluid. Het geluidsveld heeft een sterke presence en uw virtuele zitplaats in ongeveer in het midden, dichtbij het podium.
2	JAZZ CLUB	—	Dit is het geluidsveld vooraan het podium van "The Bottom Line", een beroemde jazzclub in New York. Er kunnen links en rechts 300 mensen zitten in een geluidsveld dat een realistisch geluid en een weerklinkende klank biedt.
3	ROCK CONCERT	—	Het ideale programma voor levendige, dynamische rockmuziek. De data voor dit programma werd opgenomen in de wildste rockclub in Los Angeles. De virtuele zitplaats van de luisteraar ligt linksmidden in de zaal.
4	ENTERTAINMENT	DISCO	Dit programma creëert de akoestische omgeving van een levendige disco in het centrum van een grote stad. Het geluid is ondoordringbaar en zeer geconcentreerd. Het wordt tevens gekarakteriseerd door een energierijk, "onmiddellijk" geluid.
		5CH STEREO	Door dit programma te gebruiken wordt het bereik van de luisterpositie vergroot. Dit is een geluidsveld dat geschikt is voor achtergrondmuziek op feestjes.

Opmerking

- Geluidsweerkaatsingen (geluidseffecten) voor het bewerkstelligen van het geluidsveld en onbewerkte stereo via de linker en rechter hoofd-luidsprekers wordt uitgevoerd. Het geluid wordt niet via de middenluidspreker uitgevoerd. (Het geluid wordt uitgevoerd wanneer één van deze programma's is gekozen terwijl u een bron weergeeft waarvan het signaal is gecodeerd met Dolby Digital of DTS. Als 5CH STEREO is gekozen, wordt het geluid uitgevoerd via alle luidsprekers, ongeacht de ingangsbron.)

CINEMA DSP-programma's

■ Voor audiovisuele bronnen: nr. 4 t/m 6

Nr.	Programma (groep)	Subprogramma	Eigenschappen
4	ENTERTAINMENT	GAME	Dit programma voegt een diep en ruimtelijk gevoel toe aan het geluid van videogames.
5	TV SPORTS	—	Ondanks dat het presence-geluidsveld relatief klein is, maakt het surround-geluidsveld gebruik van de geluidsomgeving van een grote concertzaal. Dit programma is geschikt voor het kijken naar diverse soorten tv-programma's, zoals nieuwsprogramma's, spelprogramma's, muziekprogramma's en sportprogramma's. In een stereo-uitzending van een sportwedstrijd is de commentator in de middenpositie geplaatst, en spreidt het gejuich en de atmosfeer in het stadion vanuit de surroundkant uit, terwijl de uitspreiding ervan naar achteren gepast beperkt is gehouden.
6	MONO MOVIE	—	Dit programma wordt geleverd om monovideobronnen (zoals oude films) weer te geven. Het programma geeft de optimale trillingen weer om geluidsdiepte te creëren door alleen gebruik te maken van het presence-geluidsveld.

■ Voor filmprogramma's: nr. 7 t/m 9

Nr.	Programma (groep)	Subprogramma		Ingangsbron	Eigenschappen	
7	MOVIE THEATER 1	SPECTACLE	70 mm SPECTACLE	Analog, PCM, Dolby Digital in 2-kanalen	Dit programma creëert het extreem brede geluidsveld van een 70-mm bioscoop. Het geeft het brongeluid in detail exact weer, waardoor zowel het beeld- als het geluidsveld ongelooflijk realistisch worden. Dit programma is ideaal voor iedere soort videobron die is gecodeerd met Dolby Surround, Dolby Digital of DTS (met name grootschalige filmproducties).	
			DGTL SPECTACLE	Dolby Digital (5.1-kanalen)		
			DTS SPECTACLE	DTS		
		SCI-FI	70 mm SCI-FI	Analog, PCM, Dolby Digital in 2-kanalen		Dit programma geeft spraak en geluidseffecten helder weer in de nieuwste geluidsvorm van sciencefictionfilms, waardoor een brede en uitbreidende filmruimte wordt gecreëerd middenin de stilte. U kunt nu kijken naar sciencefictionfilms in een geluidsveld van virtuele ruimte, inclusief software dat is gecodeerd met Dolby Surround, Dolby Digital of DTS en dat gebruik maakt van de nieuwste technologie.
			DGTL SCI-FI	Dolby Digital (5.1-kanalen)		
			DTS SCI-FI	DTS		
8	MOVIE THEATER 2	ADVENTURE	70 mm ADVENTURE	Analog, PCM, Dolby Digital in 2-kanalen	Dit programma is ideaal voor het nauwkeurig weergeven van het geluidsonwerp van de nieuwste 70-mm films met multikanalen geluidssporen. Het geluidsveld is soortgelijk gemaakt aan de nieuwste bioscopen zodat de trillingen van het geluidsveld zelf zo veel mogelijk worden beperkt.	
			DGTL ADVENTURE	Dolby Digital (5.1-kanalen)		
			DTS ADVENTURE	DTS		
		GENERAL	70 mm GENERAL	Analog, PCM, Dolby Digital in 2-kanalen		Dit programma is voor het weergeven van geluiden van 70-mm films met multikanalen geluidssporen en wordt gekarakteriseerd door een zacht en uitgebreid geluidsveld. Het presence-geluidsveld is relatief smal. Het spreidt zich ruimtelijk uit in het rond en naar het projectiescherm, waardoor het echo-effect van conversaties wordt beperkt zonder verlies aan helderheid. Wat betreft het surround-geluidsveld, de harmonie van de muziek en het koor klinkt prachtig in een brede ruimte achterin het geluidsveld.
			DGTL GENERAL	Dolby Digital (5.1-kanalen)		
			DTS GENERAL	DTS		
9	Dolby Digital/DTS SURROUND	NORMAL	PRO LOGIC/NORMAL	Analog, PCM, Dolby Digital in 2-kanalen	De ingebouwde decoder geeft geluiden en geluidseffecten van bronnen exact weer. Het uiterst efficiënte decodeerproces verbetert overspraak en kanaalscheiding, en laat de geluidsplaatsing soepeler en nauwkeuriger verlopen. In dit programma wordt de digitale geluidsveldprocessor niet ingeschakeld.	
			DOLBY DIGITAL/NORMAL	Dolby Digital (5.1-kanalen)		
			DTS DIGITAL SUR./NORMAL	DTS		
		ENHANCED	PRO LOGIC/ENHANCED	Analog, PCM, Dolby Digital in 2-kanalen		Dit programma simuleert op een ideale manier de multisurround luidsprekersysteem van de 35-mm bioscopen. Dolby Pro Logic-decodering, Dolby Digital-decodering of DTS-decodering tezamen met digitale geluidsveldbewerking zorgen voor nauwkeurige effecten zonder de oorspronkelijke geluidsveldoriëntatie te veranderen. De surroundeffecten die door dit geluidsveld worden gecreëerd golven zich rond de luisteraar vanachteruit, naar links en rechts, en in de richting van het projectiescherm.
			DOLBY DIGITAL/ENHANCED	Dolby Digital (5.1-kanalen)		
			DTS DIGITAL SUR./ENHANCED	DTS		

Opmerkingen

- De “ **DSP** ” indicator gaat niet branden wanneer het subprogramma “NORMAL” van het **DOLBY/DTS SURROUND**-programma wordt gekozen.
- Wanneer “1A CENTER SP” op het INSTELMENU is ingesteld op NONE, wordt door de middenluidspreker geen geluid voortgebracht.
- Het effectgeluid zal worden voortgebracht door de hoofdfluidsprekers wanneer een monobron wordt weergegeven met CINEMA DSP-programmagroepen 4 (GAME) en 5 tot en met 8.

MOVIE THEATER 1 en 2

De meeste in de handel verkrijgbare filmsoftware heeft 4-kanalen (linker, midden, rechter en surround) geluidsinformatie dat gecodeerd is door Dolby Surround matrixbewerking en wordt opgeslagen op de linker en rechter sporen. Deze signalen worden door de Dolby Pro Logic-decoder verwerkt. De MOVIE THEATER-programma's zijn speciaal ontworpen om de ruimtelijkheid en de delicate nuances van het geluid te doen herleven die verloren dreigen te gaan in de codeer- en decodeerprocessen.

De 6-kanalen geluidssporen die op 70-mm film staan produceren een nauwkeurige geluidsveldplaatsing en een rijk, diep geluid zonder gebruik te maken van matrixbewerking. De MOVIE THEATER 70-mm programma's van dit apparaat bieden dezelfde geluidskwaliteit en geluidsveldplaatsing als 6-kanalen geluidssporen.

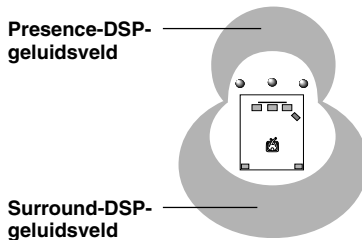
Voor een analoge, PCM, of Dolby Digital-gecodeerde ingangsbron in 2-kanalen

Deze programma's drukken een immens geluidsveld uit en een groot surroundeffect. Zij geven tevens diepte aan het geluid van de hoofdfluidsprekers om het realistische geluid van een Dolby Stereo-bioscoop na te bootsen.

70 mm SPECTACLE
70 mm SCI-FI
70 mm ADVENTURE
70 mm GENERAL

Met de ingebouwde Dolby Digital- of DTS-decoder haalt u de professionele geluidskwaliteit in huis die ontworpen is voor bioscopen. Met de MOVIE THEATER-programma's van dit apparaat kunt u een dynamisch geluid creëren waarvan u in uw eigen luistervertrek het gevoel krijgt in een publieke bioscoop te zitten door gebruik van de Dolby Digital- of DTS-technologie.

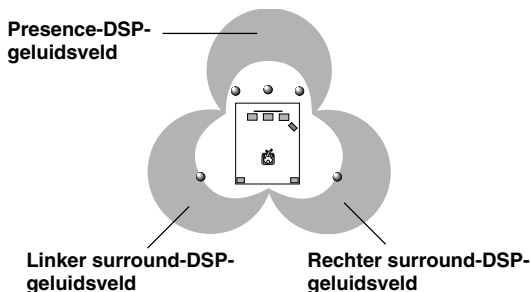
Voor een ingangsbron waarvan het signaal is gecodeerd met Dolby Digital (5.1-kanalen) of DTS (Tri-Field CINEMA DSP)

Deze programma's gebruiken YAMAHA's driedelige DSP-bewerking van ieder van de Dolby Digital- of DTS-signalen voor de voor-, linker surround- en rechter surroundkanalen. Deze bewerking stelt dit apparaat in staat het immense geluidsveld en de enorme surroundexpressie na te bootsen van een Dolby Digital- of DTS-uitgeruste bioscoop, zonder de heldere scheiding van alle kanalen op te offeren.

DGTL SPECTACLE
DTS SPECTACLE
DGTL SCI-FI
DTS SCI-FI
DGTL ADVENTURE
DTS ADVENTURE
DGTL GENERAL
DTS GENERAL



- Als een Dolby Digital-sig-naal of een DTS-sig-naal wordt ingevoerd terwijl de ingangsfunctie is ingesteld op AUTO, zal het DSP-programma automatisch worden omgeschakeld naar het geluidsveld voor Dolby Digital-weergave of voor DTS-weergave.

INSTELLEN VAN DE GELUIDSVELDPROGRAMMAPARAMETERS

Wat is een geluidsveld?

De rijke, volle klanken van levende instrumenten worden in feite veroorzaakt door de vele weerkaatsingen vanaf de muren van het vertrek. Behalve dat ze het geluid “levend” maken, stellen deze weerkaatsingen ons in staat te zeggen waar de muzikant zich bevindt, en wat de vorm en grootte van het vertrek zijn waarin we zitten.

■ Elementen van een geluidsveld

In iedere omgeving zijn naast het rechtstreekse geluid dat vanaf het muziekinstrument in een rechte lijn op ons oor afkomt, nog twee duidelijk herkenbare vormen van weerkaatsingen die tezamen het geluidsveld vormen.

Vroege weerkaatsingen

Weerkaatste geluiden bereiken ons oor bijzonder snel (50 ms – 100 ms na het rechtstreekse geluid) nadat ze door slechts één oppervlak zijn weerkaatst, bijvoorbeeld door het plafond of een muur. Deze weerkaatsingen bestaan in iedere bepaalde omgeving uit verschillende patronen en voorzien onze oren van belangrijke informatie. Vroege weerkaatsingen voegen in werkelijkheid helderheid toe aan het geluid.

Trillingen

Deze worden veroorzaakt door weerkaatsingen vanaf meerdere oppervlakten (muren, plafond, achterin het vertrek) die zo talrijk zijn dat ze samenvloeien en een continue sonische “nagloeïing” vormen. Ze zijn niet-richtingsgevoelig en verminderen de helderheid van het rechtstreekse geluid.

Rechtstreeks geluid, vroege weerkaatsingen en trillingen zorgen er samen voor dat we de subjectieve grootte en vorm van het vertrek kunnen bepalen. Het is deze informatie die de digitale geluidsveldprocessor genereert om geluidsvelden te creëren.

Als u de juiste vroege weerkaatsingen en de daaropvolgende trillingen in uw luistervertrek zou kunnen creëren, zou u in staat zijn uw eigen luisteromgeving samen te stellen. De akoestiek van uw vertrek zou kunnen worden veranderd in die van een concertzaal, een dansvloer, of een vertrek van nagenoeg iedere grootte. Deze mogelijkheid om naar eigen inzicht een geluidsveld te creëren is precies wat YAMAHA heeft bereikt met de digitale geluidsveldprocessor.

Geluidsveldprogrammparameters

DSP-programma's bestaan uit een aantal parameters om de ogenschijnlijke grootte van een vertrek, trillingstijd, afstand tussen de luisteraar en de muzikant, enz., te bepalen. In ieder programma worden deze parameters ingesteld met waarden die exact zijn berekend door YAMAHA om een geluidsveld te creëren dat uniek is voor dat programma. Het wordt aanbevolen om DSP-programma's te gebruiken zonder de waarden van de parameters te veranderen, maar dit apparaat stelt u tevens in staat uw eigen geluidsvelden te creëren. Uitgaande van één van de ingebouwde programma's, kunt u de parameterwaarden veranderen.

Ieder DSP-programma bestaat uit een groep parameters die u in staat stellen om de karakteristieken van de akoestische omgeving te veranderen om zodoende exact het gewenste effect te creëren. Deze parameters komen overeen met de vele akoestische factoren waaruit het geluidsveld bestaat dat u in een echte concertzaal of andere luisteromgeving ervaart. De grootte van het vertrek, bijvoorbeeld, beïnvloedt het tijdsverschil tussen de vroege weerkaatsingen. De parameter “ROOM SIZE” die onderdeel uitmaakt van vele DSP-programma's, verandert de timing tussen deze weerkaatsingen, en verandert dus de grootte van het “vertrek” waarnaar u luistert. Naast de grootte van het vertrek, hebben ook de vorm van het vertrek en de karakteristieken van de oppervlakten een grote invloed op het uiteindelijke geluid. Oppervlakken die geluid absorberen, bijvoorbeeld, zorgen ervoor dat de vroege weerkaatsingen en de trillingen sneller wegebben, terwijl sterk weerkaatsende oppervlakken het geluid juist langer doen weerkaatsen. De digitale geluidsveldprogrammparameters stellen u in staat deze en vele andere factoren die bijdragen aan uw persoonlijke geluidsveld te regelen, waardoor in feite in staat bent het bijgeleverde standaardontwerp van de concertzaal, bioscoop enz., te “verbeteren” om zo een maatwerk luisteromgevingen te creëren die perfect overeenkomen met uw stemming en muziek.

Zie “Beschrijving van de geluidsveldprogrammparameters”.

Veranderen van de parameterwaarden

Ondanks dat het mogelijk is naar de weergave op uw systeem te luisteren zonder de standaardinstellingen van de parameterwaarden van het geluidsveldprogramma te veranderen, is het tevens mogelijk het geluidsveldprogramma aan te passen aan de eigenschappen van de bron en de akoestiek van het luistervertrek.

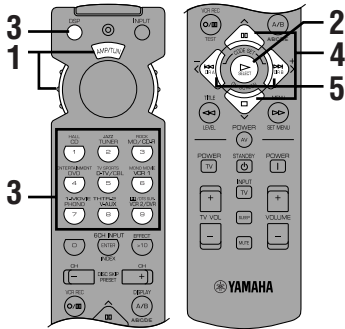

1 Zet de keuzeschakelaar in de stand DSP/TUN (of AMP/TUN).

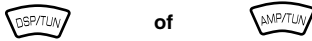

2 Schakel de videomonitor in en druk herhaaldelijk op ON SCREEN om de volledige displayfunctie te kiezen.

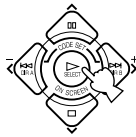

3 Kies het DSP-programma waarvan u de parameters wilt veranderen.

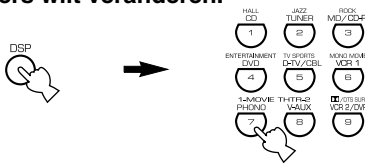

DSP-programmanummer DSP-programmaam (groep)

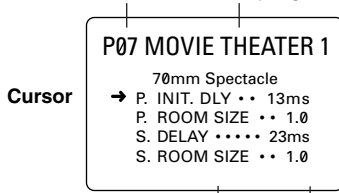

Parameters

Voorbeeld van MOVIE THEATER 1

4 Druk op \wedge/\vee om de parameter te kiezen.

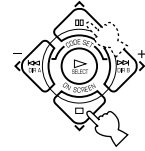

5 Druk op </> om de parameterwaarde te veranderen.

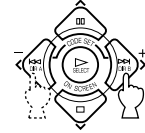

• Als u de parameter instelt op een andere waarde dan die in de fabriek werd ingesteld, wordt naast de parameter naam een sterretje (*) afgebeeld op de videomonitor.

6 Herhaal indien noodzakelijk de bovenstaande stappen 3 tot en met 5 om andere programmaparameters te veranderen.

Reserve-stroomvoorziening voor het geheugen

De reserve-stroomvoorziening voorkomt dat de opgeslagen gegevens verloren gaan, zelfs wanneer het apparaat in de stand-bystand wordt gezet, de stekker van het netsnoer uit het stopcontact wordt getrokken, of de stroomvoorziening tijdelijk wordt onderbroken als gevolg van een stroomstoring. Als de stroomvoorziening van het apparaat echter gedurende langer dan 1 week is onderbroken, is het mogelijk dat de parameterwaarden die u hebt veranderd teruggesteld worden op de fabrieksinstelling. Als dit gebeurd is, verandert u de parameterwaarden opnieuw.

Terugstellen van parameterwaarden op de fabrieksinstelling

Kies de parameter waarvan u de waarde wilt terugstellen. Houd vervolgens < of > ingedrukt totdat de waarde tijdelijk stopt op de waarde die in de fabriek werd ingesteld. Het sterretje (*) naast de parameter naam op de videomonitor gaat uit.

Opmerkingen

- Bij sommige DSP-programma's worden de beschikbare parameters afgebeeld op meerdere OSD-pagina's. Om tussen pagina's te bladeren, drukt u op \wedge/\vee .
- U kunt geen parameterwaarden veranderen wanneer "10 MEMORY GUARD" op het INSTELMENU is ingesteld op ON. Als u de parameterwaarden wilt veranderen, stelt u "10 MEMORY GUARD" op het INSTELMENU in op OFF.

Beschrijving van de geluidsveldparameters

U kunt de waarden veranderen van bepaalde geluidsveldparameters zodat de geluidsvelden nauwkeurig in uw luistervertrek worden gecreëerd.

Opmerking

- Niet alle onderstaande parameters kunnen in ieder DSP-programma worden gevonden.

■ INIT.DLY (beginvertraging) (P.INIT.DLY voor het presence-geluidsveld)

Functie: Deze parameter verandert de ogenschijnlijke afstand tussen de geluidsbron en de luisteraar door de vertragingstijd tussen het rechtstreekse geluid en de eerste weerkaatsingen, zoals gehoord door de luisteraar, te veranderen.

Instelbereik: 1 – 99 ms

Beschrijving: Hoe kleiner de waarde, hoe dichter de geluidsbron bij de luisteraar lijkt. Hoe hoger de waarde, hoe verder de geluidsbron van de luisteraar lijkt. Voor een klein luistervertrek, dient deze parameter ingesteld te worden op een lage waarde, voor een groot luistervertrek op een hoge waarde.

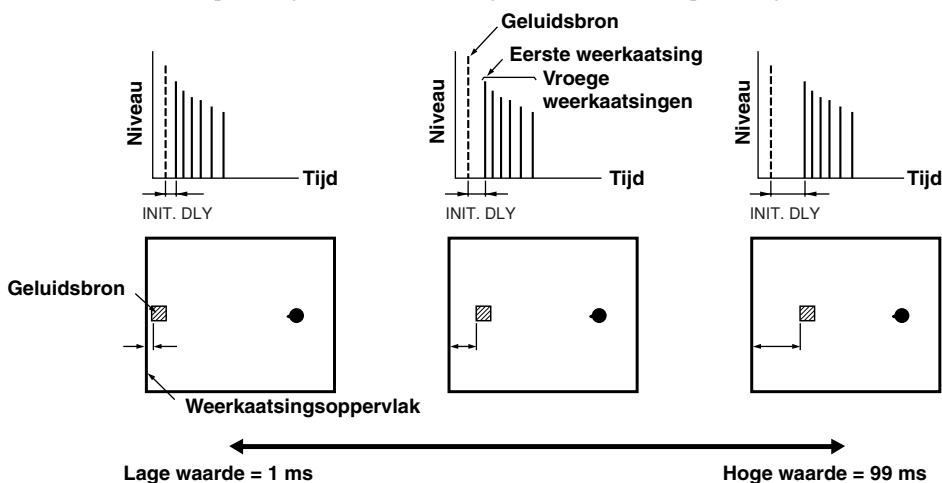

■ ROOM SIZE (vertrekgrootte) (P.ROOM SIZE voor het presence-geluidsveld)

Functie: Deze parameter verandert de ogenschijnlijke grootte van het surround-geluidsveld. Hoe hoger de waarde, hoe groter het surround-geluidsveld wordt.

Instelbereik: 0,1 – 2,0

Beschrijving: Aangezien het geluid herhaaldelijk rond het vertrek wordt weerkaatst, zal hoe groter het vertrek is, de vertragingstijd tussen het oorspronkelijk weerkaatste geluid en de daaropvolgende trillingen langer worden. Door de tijd tussen de weerkaatste geluiden te veranderen, kunt u de ogenschijnlijke grootte van het virtuele zaal veranderen. Door deze parameterwaarde van 1,0 naar 2,0 te veranderen, wordt de ogenschijnlijke grootte van het vertrek verdubbeld.

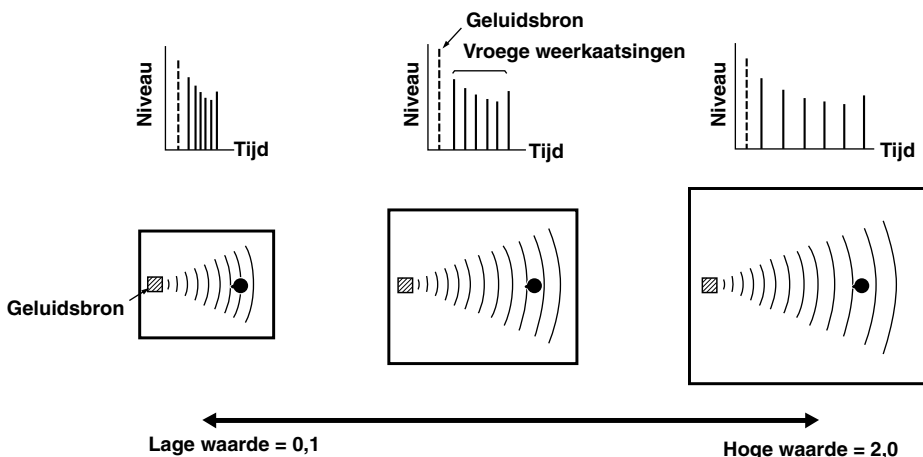

■ LIVENESS (dood/levend)

Functie: Deze parameter verandert de weerkaatsingseigenschappen van de virtuele muren in het vertrek door de snelheid waarmee de vroege weerkaatsingen wegebden te veranderen.

Instelbereik: 0 – 10

Beschrijving: De vroege weerkaatsingen van een surroundbron ebben veel sneller weg in een vertrek met akoestisch absorberende muuroppervlakken dan in een vertrek met sterk weerkaatsende oppervlakken. Een vertrek met akoestisch absorberende oppervlakken wordt “dood” genoemd, terwijl een vertrek met sterk weerkaatsende oppervlakken “levend” wordt genoemd. De “LIVENESS” parameter stelt u in staat de snelheid waarmee de vroege weerkaatsingen wegebden te veranderen en daarmee de mate van “dood-of-levend” van het vertrek.

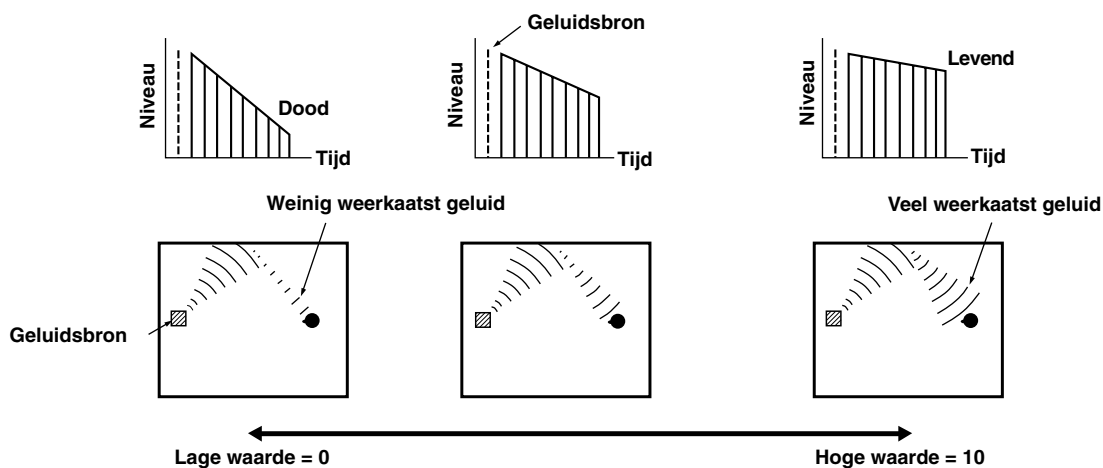

■ S.DELAY (surround-vertraging)

Functie: Deze parameter verandert de vertragingstijd tussen het rechtstreekse geluid en de eerste weerkaatsing in het surround-geluidsveld.

Instelbereik: 0 – 49 ms (het bereik hangt af van het signaalformaat)

■ S.INIT.DLY (surround-beginvertraging)

Functie: Deze parameter verandert de vertragingstijd tussen het rechtstreekse geluid en de eerste weerkaatsing aan de surroundkant van het geluidsveld. U kunt deze parameter alleen veranderen als ten minste twee voorluidsprekers en twee achtere-luidsprekers worden gebruikt.

Instelbereik: 1 – 49 ms

■ **S.ROOM SIZE (surround-vertrekgrootte)**

Functie: Deze parameter verandert de ogenschijnlijke grootte van het surround-geluidsveld.

Instelbereik: 0,1 – 2,0

■ **S.LIVENESS (surround-dood/levend)**

Functie: Deze parameter verandert de ogenschijnlijke weerkaatsingseigenschappen van de virtuele muren in het surround-geluidsveld.

Instelbereik: 0 – 10

■ **CT.DELAY (midden-vertraging)**

Functie: Deze parameters veranderen de geluidsvertraging voor ieder kanaal in de 5-kanalen stereofunctie.

Instelbereik: 0 – 50 ms

■ **LS.DELAY (linker surround-vertraging)**

Functie: Deze parameters veranderen de geluidsvertraging voor ieder kanaal in de 5-kanalen stereofunctie.

Instelbereik: 0 – 50 ms

■ **RS.DELAY (rechter surround-vertraging)**

Functie: Deze parameters veranderen de geluidsvertraging voor ieder kanaal in de 5-kanalen stereofunctie.

Instelbereik: 0 – 50 ms

STORINGZOEKEN

Raadpleeg onderstaande tabel wanneer het apparaat niet op de juiste wijze werkt. Als het probleem dat u ondervindt niet in de tabel beschreven staat, of als de gegeven oplossing niet werkt, zet u het apparaat in de stand-bystand, trekt u de stekker van het netsnoer uit het stopcontact, en neemt u contact op met de dichtstbijzijnde erkende YAMAHA handelaar of het dichtstbijzijnde erkende YAMAHA servicecentrum.

■ Algemeen

Probleem	Oorzaak	Oplossing	Zie blz.
Het apparaat wordt niet ingeschakeld wanneer op STANDBY/ON (of op POWER) wordt gedrukt, of zet zichzelf spoedig na inschakelen in de stand-bystand.	Het netsnoer is niet op het apparaat aangesloten of de stekker is niet geheel in het stopcontact gestoken.	Sluit het netsnoer op de juiste wijze stevig aan.	19
	De IMPEDANCE SELECTOR-schakelaar op het achterpaneel van het apparaat is niet geheel in de linker of rechter stand gezet.	Zet de schakelaar geheel in de linker of rechter stand terwijl het apparaat in de stand-bystand staat.	19
	Het beveiligingscircuit is geactiveerd.	Controleer dat alle luidsprekersnoeren op de juiste wijze op dit apparaat en op alle luidsprekers zijn aangesloten, en dat de draad van iedere aansluiting niets anders raakt dan de bijbehorende aansluitpool.	16, 17
Het on-screen-display wordt niet weergegeven.	De instelling van de on-screen-display is op "DISPLAY OFF" ingesteld.	Stel de volledige on-screen-displayfunctie of de verkorte on-screen-displayfunctie in.	20
	De instelling BLUE BACK (blauwe achtergrond) van "9 DISPLAY SET (displayinstellingen)" op het INSTELMENU is ingesteld op OFF en er wordt geen videosignaal in dit apparaat ingevoerd.	Stel BLUE BACK in op AUTO zodat het on-screen-display altijd wordt afgebeeld.	37
Er wordt geen geluid en/of beeld weergegeven.	De kabels zijn niet op de juiste wijze op de ingangs- of uitgangsaansluitingen aangesloten.	Sluit de kabels op de juiste wijze aan. Als het probleem aanhoudt, is het mogelijk dat de kabels defect zijn.	12 – 15
	Er is geen toepasselijke ingangsbron gekozen.	Kies een toepasselijke ingangsbron met behulp van INPUT ◀/▶ of 6CH INPUT (of met behulp van de ingangsbronkeuzetoetsen).	24
	De luidsprekers zijn niet op de juiste wijze aangesloten.	Sluit de luidsprekers op de juiste wijze aan.	16, 17
	De te gebruiken hoofd-luidsprekers zijn niet op de juiste wijze gekozen.	Kies de hoofd-luidspreker met behulp van SPEAKERS A en/of B.	24
	Het volumeniveau is laag ingesteld.	Verhoog het volumeniveau.	25
	Het geluid wordt gedempt.	Druk op MUTE of op een willekeurige bedieningstoets van het apparaat om de dempingsfunctie uit te schakelen, en stel het volumeniveau in.	25
	Digitale signalen, anders dan PCM-audio-, Dolby Digital- of DTS-signalen, die dit apparaat niet kan weergeven worden in het apparaat ingevoerd door een cd-rom, enz., weer te geven.	Geef een bron weer waarvan dit apparaat de signalen kan weergeven.	—
Het beeld wordt niet weergegeven.	De uitvoer en de invoer voor de video zijn aangesloten op verschillende soorten videoaansluitingen.	Sluit dezelfde soort aansluitingen (composietvideo-, S-video- en componentvideoaansluitingen) op elkaar aan voor zowel invoer als uitvoer.	14, 15

Probleem	Oorzaak	Oplossing	Zie blz.
De geluidsweergave valt plotseling weg.	Het beveiligingscircuit is geactiveerd als gevolg van kortsluiting, enz.	Controleer dat de IMPEDANCE SELECTOR-schakelaar in de juiste stand is gezet en schakel vervolgens het apparaat in.	19
		Controleer dat de luidsprekerdraden elkaar niet raken en schakel vervolgens het apparaat in.	16, 17
	De slaaptimer is in werking getreden.	Schakel het apparaat in en geef de bron nogmaals weer.	39
	Het geluid wordt gedempt.	Druk op MUTE of op een willekeurige bedieningsstoets van het apparaat om de dempingsfunctie uit te schakelen, en stel het volumeniveau in.	25
Alleen de luidsprekers aan één kant brengen geluid voort.	De luidsprekersnoeren zijn niet op de juiste wijze aangesloten.	Sluit de luidsprekersnoeren op de juiste wijze aan. Als het probleem aanhoudt, is het mogelijk dat de luidsprekersnoeren defect zijn.	12 – 17
De effectluidsprekers brengen geen geluid voort.	Het geluidseffect is uitgeschakeld.	Druk op EFFECT om het geluidseffect in te schakelen.	29
	Een Dolby Surround-, Dolby Digital- of DTS-decoderend DSP-programma wordt gebruikt voor een signaal dat niet is gecodeerd met Dolby Surround, Dolby Digital of DTS.	Kies een ander DSP-programma.	47, 48
	96-kHz-bemonsterde digitale signalen worden in dit apparaat ingevoerd.		25
De middenluidspreker brengt geen geluid voort.	Het uitgangsniveau van de middenluidspreker is erg laag ingesteld.	Verhoog het uitgangsniveau van de middenluidspreker.	38
	“1A CENTER SP” op het INSTELMENU is ingesteld op NONE.	Stel de toepasselijke uitgangsfunctie van de middenluidspreker in.	32
	Één van de hifi-DSP-programma's 1 tot en met 4 is gekozen.	Kies een ander DSP-programma.	47, 48
	De bron, die gecodeerd is met een Dolby Digital- of een DTS-signaal, bevat geen signaal voor het middenkanaal.		—
De achterluidsprekers brengen geen geluid voort.	Het uitgangsniveau van de achterluidsprekers is erg laag ingesteld.	Verhoog het uitgangsniveau van de achterluidsprekers.	38
	Een bron wordt in mono weergegeven met behulp van programma 9.	Kies een ander DSP-programma.	47, 48
De subwoofer brengt geen geluid voort.	“1D LFE/BASS OUT” op het INSTELMENU is ingesteld op MAIN terwijl een Dolby Digital- of DTS-signaal wordt weergegeven.	Kies de instelling SWFR of BOTH.	34
	“1D LFE/BASS OUT” op het INSTELMENU is ingesteld op SWFR of MAIN terwijl een 2-kanalen bron wordt weergegeven.	Kies de instelling BOTH.	34
	De bron bevat geen laagtonensignalen (90 Hz of lager).		—
De laagtonenweergave is slecht.	“1D LFE/BASS OUT” op het INSTELMENU is ingesteld op SWFR of BOTH terwijl uw luidsprekersysteem geen subwoofer heeft.	Kies de instelling MAIN.	34
	De uitgangsfunctie van één of enkele luidsprekers (hoofd-, midden- of achterluidspreker) op het INSTELMENU komt niet overeen met uw luidsprekersysteem.	Kies de juiste uitgangsfunctie voor iedere luidspreker aan de hand van de grootte van de luidsprekers in uw luidsprekersysteem.	32, 33

Probleem	Oorzaak	Oplossing	Zie blz.
Een bromgeluid wordt weergegeven.	De kabels zijn niet op de juiste wijze aangesloten.	Sluit de audiostekkers van de kabels stevig aan op de aansluitingen. Als het probleem aanhoudt, is het mogelijk dat de kabels defect zijn.	12 – 15
	De platenspeler is niet aangesloten op de GND-aansluiting.	Sluit de aardendraad van uw platenspeler aan op de GND-aansluiting van dit apparaat.	12, 13
Het volumeniveau is erg laag tijdens het weergeven van een plaat.	De plaat wordt weergegeven op een platenspeler met een MC-element.	De platenspeler moet op dit apparaat worden aangesloten via een MC-kopversterker.	12
Het volumeniveau kan niet worden verhoogd, of het geluid is vervormd.	De component die is aangesloten op de REC OUT-aansluitingen van dit apparaat is uitgeschakeld.	Schakel de component in.	12
Het effect- en surroundgeluid kan niet worden opgenomen.	Het is niet mogelijk het effect- en surroundgeluid op te nemen op een opnamecomponent.		30
Een bron kan niet worden opgenomen door een digitale opnamecomponent die is aangesloten op de DIGITAL OUTPUT-aansluiting van dit apparaat.	De broncomponent is alleen aangesloten op de analoge ingangsaansluitingen van dit apparaat.	Sluit de broncomponent aan op de digitale ingangsaansluitingen van dit apparaat.	12 – 15
De geluidsveld-programmaparameters en enkele andere instellingen van dit apparaat kunnen niet worden veranderd.	“10 MEMORY GUARD” op het INSTELMENU is ingesteld op ON.	Kies de instelling OFF.	37
Het apparaat werkt niet juist.	De ingebouwde microcomputer is vastgelopen als gevolg van een elektrische schok van buitenaf (zoals bliksem of overmatige statische elektriciteit) of door een stroomvoorziening met een laag voltage.	Trek de stekker uit het stopcontact en steek deze er na ongeveer 30 seconden vervolgens weer in.	—
De geluidswaergave verslechtert wanneer met de hoofdtelefoon op wordt geluisterd naar een tapedeck of cd-speler aangesloten op dit apparaat.	Dit apparaat staat in de stand-bystand.	Schakel dit apparaat in.	—
Er is ruis van digitale of hogefrequentieapparatuur, of van dit apparaat.	Het apparaat staat te dicht bij de digitale of hogefrequentieapparatuur.	Plaats het apparaat verder weg van dergelijke apparatuur.	—

■ Afstandsbediening

Probleem	Oorzaak	Oplossing	Zie blz.
De afstandsbediening werkt niet op de juiste wijze.	De afstand is te groot of de hoek is verkeerd.	De afstandsbediening werkt binnen een maximale afstand van 6 meter tot het apparaat, en binnen een hoek van 30 graden uit de middellijn loodrecht op het voorpaneel.	8
	Rechtstreeks zonlicht of verlichting (van een tl-lamp, enz.) valt op de afstandsbedieningssensor van dit apparaat.	Stel het apparaat op een andere plaats op.	—
	De batterijen zijn bijna leeg.	Vervang alle batterijen door nieuwe batterijen.	3
Het apparaat of de andere component kan niet worden bediend.	De component die u wilt bedienen is niet gekozen.	Zet de keuzeschakelaar in de stand die overeenkomt met de component die u wilt bedienen.	40
	De afstandsbediening kan systeemcomponenten niet bedienen.		—
	De fabrikantcode is niet op de juiste wijze ingesteld.	Stel de fabrikantcode nogmaals in.	45
		Probeer een andere fabrikantcode voor dezelfde fabrikant in te stellen.	
Afhankelijk van de fabrikant of het model, kunnen bepaalde componenten niet worden bediend met de afstandsbediening van dit apparaat, ondanks dat de fabrikantcode op de juiste wijze is ingesteld.	Gebruik de afstandsbediening die oorspronkelijk met uw component is meegeleverd.	—	

Nadat dit apparaat is blootgesteld aan een sterke elektrische schok van buitenaf, zoals bliksem en sterke statische elektriciteit of als u de bediening van dit apparaat verkeerd uitvoert, is het mogelijk dat het apparaat niet meer juist werkt. In dergelijke gevallen zet u het apparaat in de stand-bystand, trekt u de stekker van het netsnoer uit het stopcontact, steekt u deze er na 30 seconden weer terug in, en begint u met de bediening van het apparaat.

TECHNISCHE GEGEVENS

AUDIO-GEDEELTE

- Minimaal RMS-uitgangsvermogen voor MAIN, CENTER, REAR
20 Hz tot 20 kHz, 0,06% totale harmonische vervorming,
8 ohm 90 W
1 kHz, 0,06% totale harmonische vervorming, 8 ohm 100 W
- DIN standaarduitgangsvermogen
[alleen model voor Europa]
1 kHz, 0,7% totale harmonische vervorming, 4 ohm 130 W
- IEC uitgangsvermogen
[alleen model voor Europa]
1 kHz, 0,06% totale harmonische vervorming, 8 ohm 100 W
- Maximum vermogen (EIAJ)
[alleen model voor China, en algemeen model]
1 kHz, 10% totale harmonische vervorming, 8 ohm 115 W
- Dynamisch vermogen (IHF)
8/6/4/2 ohm 120/140/175/210 W
- Dempingsfactor
20 Hz tot 20 kHz, 8 ohm 80 of hoger
- Frequentiebereik
CD naar MAIN L/R 10 Hz tot 100 kHz, -3 dB
- RIAA-balansafwijking
PHONO (MM) ±0,5 dB
- Totale harmonische vervorming
PHONO MM (20 Hz tot 20 kHz, 1V, REC OUT) ... 0,02% of lager
CD, enz. (20 Hz tot 20 kHz, 45 W, 8 ohm, MAIN L/R)
..... 0,06% of lager
- Signaal/ruisverhouding (IHF-A netwerk)
PHONO MM naar REC OUT (5 mV, kortgesloten)
[modellen voor Europa en U.K.] 81 dB of hoger
[model voor China, en algemeen model] 86 dB of hoger
CD (250 mV, kortgesloten) naar MAIN L/R, effect uit
..... 100 dB of hoger
- Eigenruis (IHF-A netwerk)
MAIN L/R 150 µV of lager
- Kanaalscheiding (1 kHz/10 kHz)
CD (5,1 kohm afsluitweerstand) naar MAIN L/R 60 dB/45 dB
- Klankregelingskarakteristieken (MAIN L/R)
BASS (lagetonen): versterking/afsluiting ±10 dB/50 Hz
TREBLE (hogetonen): versterking/afsluiting ±10 dB/20 kHz
BASS EXTENSION (superlagetonen) +6 dB/60 Hz
- Hoofdtelefoonaansluiting 400 mV/560 ohm
- Ingangsgevoeligheid
CD, enz. 150 mV/47 kohm
PHONO 2,5 mV/47 kohm
6CH INPUT 150 mV/47 kohm
- Maximum ingangssignaalniveau
PHONO MM (1 kHz, 0,1% totale harmonische vervorming)
..... 100 mV of hoger
CD, enz. (1 kHz, 0,5% totale harmonische vervorming)
..... 2,2 V of hoger
- Uitgangsniveau
REC OUT 150 mV/1,2 kohm
PRE OUT [alleen modellen voor Europa en U.K.]
..... 2,1 V/1,2 kohm
SUBWOOFER 4,0 V/1,2 kohm

VIDEO-GEDEELTE

- Videosignaaltype
[modellen voor Europa en U.K.] PAL
[model voor China, en algemeen model] NTSC
- Compositievideo signaalniveau 1 Vp-p/75 ohm
- S-video signaalniveau
Y 1 Vp-p/75 ohm
C 0,286 Vp-p/75 ohm
- Componentvideo signaalniveau
Y 1 Vp-p/75 ohm
Pb/Cb, Pr/Cr 0,7 Vp-p/75 ohm
- Signaal/ruisverhouding 50 dB of hoger
- Frequentiebereik (MONITOR OUT)
Compositievideo, S-video 5 Hz tot 10 mHz, -3 dB
Componentvideo gelijkspanning tot 30 mHz, -3 dB

ALGEMEEN

- Stroomvoorziening
[modellen voor Europa en U.K.] 230 V wisselstroom, 50 Hz
[model voor China] 220 V wisselstroom, 50 Hz
[algemeen model] 110/120/220/240 V wisselstroom, 50/60 Hz
- Stroomverbruik 260 W
Stand-bystand [modellen voor Europa en U.K.] 0,9 W
- Maximaal stroomverbruik
[alleen algemeen model]
5 kanalen, 10% totale harmonische vervorming 610 W
- Netspanningsaansluitingen (maximaal 100 W totaal)
[modellen voor Europa, China, en algemeen model]
..... 2 (geschakeld)
[model voor U.K.] 1 (geschakeld)
- Afmetingen (B x H x D) 435 x 151 x 390 mm
- Gewicht 10,5 kg
- Toebehoren Afstandsbediening
..... Batterijen
..... Beknopt bedieningsoverzicht (Quick Reference Card)
..... Aansluitgids (Connection Guide)

* De technische gegevens zijn onderhevig aan veranderingen
zonder voorafgaande kennisgeving.

VERKLARENDE WOORDENLIJST

■ Dolby Surround

Dolby Surround maakt gebruik van een analoog 4-kanalen opnamesysteem om realistische en dynamische geluidseffecten weer te geven: twee linker en rechter hoofdkanalen (stereo), een middenkanaal voor dialoog (mono), en een achterkanaal voor speciale geluidseffecten (mono). Het achterkanaal geeft geluid weer binnen een smal frequentiebereik.

Dolby Surround wordt zeer veel gebruikt bij nagenoeg alle videocassettes en laserdisk, en tevens in veel tv- en kabeluitzendingen. De Dolby Pro Logic-decoder die in dit apparaat is ingebouwd, maakt gebruik van een digitaal signaalbewerkingssysteem dat automatisch het volumenniveau van ieder kanaal stabiliseert om de geluidseffecten en het richtingsgevoel te verbeteren.

■ Dolby Digital

Dolby Digital is een digitaal surroundgeluidssysteem waarmee u volledig onafhankelijke multi-kanalen audio verkrijgt. Dolby Digital biedt u vijf audiokanalen met volledig bereik: drie voorkanalen (links, midden en rechts) en twee stereo achterkanalen. Met een extra kanaal speciaal voor laagtoneneffecten, genaamd LFE (Low Frequency Effect), heeft het systeem een totaal van 5.1-kanalen (LFE wordt als 0.1 kanaal gerekend).

Door 2-kanalen stereo te gebruiken voor de achterkanalen, zijn nauwkeurigere bewegende geluidseffecten en surroundgeluidsomgeving mogelijk dan met Dolby Surround. Het brede dynamische bereik (van maximaal naar minimaal volumenniveau) dat wordt weergegeven door de vijf kanalen met volledig bereik, en de precieze geluidsplaatsing die door de digitale geluidsbewerking wordt verkregen, biedt de luisteraars een tot op heden ongekende opwindende en realisme. Met dit apparaat kan iedere geluidsomgeving, van mono tot en met een 5.1-kanalen configuratie, naar eigen inzicht worden gekozen.

■ DTS (Digital Theater Systems) Digital Surround

DTS Digital Surround werd ontwikkeld ter vervanging van het analoge geluidsspoor van films met een 6-kanalen digitaal geluidsspoor, en wint nu snel aan populariteit in bioscopen over de hele wereld. Digital Theater Systems Inc. heeft een thuistheatersysteem ontwikkeld zodat u kunt genieten van de diepte van het geluid en de natuurlijke ruimtelijke werking van DTS Digital Surround bij u thuis. Dit systeem biedt nagenoeg vervormingsvrij, helder 6-kanalen geluid (technisch gesproken een linker, rechter en middenkanaal, twee achterkanalen, en een LFE 0.1-kanaal als subwoofer vormen het totaal van 5.1-kanalen).

■ LFE 0.1-kanaal

Dit kanaal is voor het weergeven van superlaagtonen. Het frequentiebereik van dit kanaal is 20 tot 120 Hz. Dit kanaal wordt als 0.1 kanaal gerekend omdat het slechts het lage frequentiebereik ondersteunt in vergelijking met het volledige bereik van de andere 5 kanalen in een Dolby Digital systeem of een DTS 5.1-kanalen systeem.

■ CINEMA DSP

Aangezien de Dolby Surround- en DTS-systemen oorspronkelijk werden ontworpen voor gebruik in een bioscoop, merkt u hun effect het best in een bioscoop met veel luidsprekers die is ontworpen voor akoestische effecten. Aangezien de omstandigheden in uw huis, zoals vertrekhoogte, wandbekledingsmateriaal, aantal luidsprekers, enz., enorm kan verschillen, is het onvermijdelijk dat er tevens verschillen in waargenomen geluid optreden. Aan de hand van een schat aan werkelijk gemeten gegevens, maakt YAMAHA CINEMA DSP gebruik van originele YAMAHA geluidsveldtechnologie en combineert de Dolby Pro Logic-, Dolby Digital- en DTS-systemen om u de visuele en audio-ervaring van een bioscoop te laten beleven in het luistervertrek van uw eigen huis.

■ SILENT CINEMA

YAMAHA heeft een DSP-algoritme voor hoofdtelefoons ontworpen met een natuurlijk en realistisch geluidseffect. Parameters voor de hoofdtelefoon zijn ingesteld voor ieder geluidsveld zodat een nauwkeurige gewaarwording van alle geluidsvelden wordt verkregen met de hoofdtelefoon.

■ Virtual CINEMA DSP

YAMAHA heeft een Virtual CINEMA DSP-algoritme ontworpen waarmee u in staat bent te genieten van surroundeffecten in een DSP-geluidsveld, zelfs zonder achterluidsprekers, door gebruik te maken van virtuele achterluidsprekers. Het is zelfs mogelijk naar Virtual CINEMA DSP te luisteren met een minimaal 2-luidsprekersysteem waarin geen middenluidspreker is opgenomen.

■ S VIDEO-sigitaal

Met het S-VIDEO-signaalsysteem wordt het videosignaal dat normaal gesproken wordt uitgestuurd met behulp van een penkabel, gescheiden en uitgestuurd als een Y-sigitaal voor de luminantie (helderheid) en een C-sigitaal voor de chrominantie (kleur) via de S VIDEO-kabel. Door gebruik te maken van de S VIDEO-aansluiting wordt voorkomen dat het videosignaal tijdens de overdracht aan kwaliteit verliest en wordt het mogelijk nog mooiere beelden op te nemen en weer te geven.

■ Componentvideosignaal

Met het componentvideosignaalsysteem wordt het videosignaal gescheiden in een Y-sigitaal voor luminantie (helderheid) en het P_B/C_B -sigitaal en P_R/C_R -sigitaal voor de chrominantie (kleur). Kleuren kunnen met dit systeem meer waarheidsgetrouw worden weergegeven omdat ieder van deze signalen onafhankelijk van elkaar is. Het componentvideosignaal wordt tevens het “kleurverschilsignaal” genoemd omdat het luminantiesignaal wordt afgetrokken van het kleursignaal. Om het componentvideosignaal te kunnen uitvoeren is een monitor met componentvideo-ingangsaansluitingen vereist.

■ PCM (Lineair PCM)

Lineair PCM is een signaalformaat waarbij een analoog audiosignaal wordt gedigitaliseerd, opgenomen en uitgestuurd zonder enige compressie. Dit wordt gebruikt als opnamemethode voor de audio van cd's en dvd's. Het PCM-systeem gebruikt een techniek voor het bemonsteren van de grootte van het analoge signaal per zeer kleine tijdseenheid. PCM, voluit Puls Code Modulatie, heet zo omdat het analoge signaal wordt gecodeerd als pulsen en vervolgens gemoduleerd voor opname.

■ Bemonsteringsfrequentie en aantal gekwantificeerde bits

Bij het digitaliseren van een analoog audiosignaal wordt het aantal keren per seconde dat het signaal wordt bemonsterd de bemonsteringsfrequentie genoemd, terwijl de mate van nauwkeurigheid waarmee het geluidsniveau in een numerieke waarde wordt omgezet, het aantal gekwantificeerde bits wordt genoemd.

Het frequentiebereik dat kan worden weergegeven wordt bepaald door de bemonsteringsfrequentie, terwijl het dynamische bereik, dat het verschil in geluidsniveau aangeeft, wordt bepaald door het aantal gekwantificeerde bits. Over het algemeen, hoe hoger de bemonsteringsfrequentie, hoe breder het bereik van de frequenties die kunnen worden weergegeven, en hoe hoger het aantal gekwantificeerde bits, hoe nauwkeuriger het geluidsniveau kan worden weergegeven.

■ I/O-toewijzing (INSTELMENU)

Ondanks dat componenten normaal gesproken worden aangesloten overeenkomstig de namen van de aansluitingen aangegeven op het achterpaneel, is dit apparaat uitgerust met een functie die aansluitingen toewijst aan de hand van de aangesloten componenten. Als de aangesloten component anders is dan de componentnaam aangegeven voor de componentvideo-ingangsaansluitingen of digitale ingangs-/uitgangsaansluitingen van dit apparaat, is het mogelijk aansluitingen toe te wijzen aan de hand van de aangesloten componenten. Hiermee is het mogelijk de toewijzing van de aansluiting te veranderen en effectief meer componenten aan te sluiten.

A

Aansluitingen	
Audiocomponenten (md-recorder, cd-recorder, cd-speler en platenspeler)	12
Externe decoder	18
Externe versterker	
[alleen modellen voor Eurpoa en U.K.]	18
Luidsprekers	16
Netsnoeren	19
Videocomponenten (dvd-speler, videorecorder en tv/digitale tv of kabel-tv/satelliet tuner)	14
Accessoires	3
Achterpaneel	10
Afstandsbediening	
Basisbediening	6
Batterijen	3
Bedieningsbereik	8
Instelcodes	45

B

Balans (L/R BALANCE) (SET MENU)	34
Bemonsteringsfrequentie	25, 61
BGV-functie	26

C

CBL/SAT-stand	44
CD-stand	42
CINEMA DSP	47, 60
Componentvideosignaal	61

D

DISPLAY SET (SET MENU)	
BLUE BACK	37
DIMMER	37
OSD SHIFT	37
Display van het voorpaneel	9
DOLBY D. SET (SET MENU)	
D-RANGE	36
LFE LEVEL	36
Dolby Digital	60
Dolby Surround (Dolby Pro Logic)	60
DSP-programma	
CINEMA DSP-programma	47
Hi-Fi DSP-programma	47
DTS	60
DTS SET (SET MENU)	36
DVD/LD-stand	43
DVD MENU-stand	43

E

Externe decoder	18
-----------------------	----

F

Fabrikantcodes	45, i
----------------------	-------

G

Geheugen, Reserve-stroomvoorziening	
voor het geheugen	32, 38, 51
Geluidsdemping	25
Geluidsveld	50

H

HP TONE CTRL (SET MENU)	35
-------------------------------	----

I

I/O ASSIGNMENT (SET MENU)	35, 61
IMPEDANCE SELECTOR-schakelaar	19
Ingangsfuncties	26
INPUT MODE (SET MENU)	35

K

Keuzeschakelaar	6, 40
-----------------------	-------

L

LFE	36, 60
Luidsprekers	
Opstelling	11
Uitgangsbalans (testtoon)	22
Uitgangsfunctie (SET MENU)	21
Uitgangsniveaus (LEVEL-functie)	38

M

MEMORY GUARD (SET MENU)	37
-------------------------------	----

N

Netsnoeren	19
Netspanningsaansluitingen	19

O

Opnemen	30
---------------	----

P

PCM	61
PHONO-aansluitingen	12

S

SET MENU	31
SILENT CINEMA	29, 60
Slaaptimer	39
SP DELAY TIME (SET MENU)	37
SPEAKER SET (SET MENU)	
CENTER SP	32
LFE/BASS OUT	34
MAIN LEVEL	34
MAIN SP	33
REAR L/R SP	33
Stereoweergave	29
Stofkapje	12
Subwoofer	17
S VIDEO signal	61

T

TAPE/MD-stand	42
Testtoon (TEST DOLBY SUR.)	22
TV-stand	44

V

VCR-stand	44
Vertragingstijd	37
Videoaansluitingen	14
Virtual CINEMA DSP	29, 60
Voorpaneel	4

W

Weergeven	24
-----------------	----

**LIST OF MANUFACTURER'S CODES
LISTES DES CODES FABRICANT
VERZEICHNIS DER HERSTELLERCODES
LISTA ÖVER TILLVERKARKODER
ELENCO DEI CODICI DEL FABBRICANTE
LISTA DE CÓDIGOS DE FABRICANTES
LIJST VAN CODES VAN FABRIKANT**

TV		CLARIVOX 0821, 0961, 1971	FIRST LINE 1981	HITACHI 0001, 0011, 0031,
ADMIRAL 0411, 0451, 0911,		CLATRONIC 1181, 1331	FISHER 0021, 0091, 0141,	0081, 0141, 0291,
1021, 1081		CONCERTO 0791	0511, 0601, 0801,	0331, 0341, 0451,
AIKO 0891		CONDOR 0761	0821, 0981, 1021,	0601, 0631, 0701,
AKAI 0061, 0101, 0231,		CONTEC 0151, 1171	1081, 1981, 2091	1281, 1561, 1601,
1191, 1351, 1591,		CONTINENTAL EDISON	FORGESTONE 2281	1821, 1831, 1841,
1641, 1791, 1891,		0571, 0651, 0901	FORMENTI 0451, 0491, 0761,	1861, 1871, 1881,
1981		CRAIG 1171	1081, 1451, 1541,	1891, 1941, 1981,
AKURA 1331		CROSLEY 0021, 0491, 1021,	1981	2051, 2321, 2341
ALBA 1241, 1331, 2361		1081, 1401, 1981,	FORMENTI-PHOENIX	HYPER 0591, 0601, 1511,
ALBIRAL 1971		2201, 2251, 2271	0021, 0431, 0451,	1621
AMSTRAD 1301, 1511		CROWN 2541	0591, 1411	IMPERIAL 0451, 0491, 0811,
ANAM 1171		CTC CLATRONIC 0261	FORTRESS 1081	0981, 1401, 1611,
ARC EN CIEL 0571		CXC 1171	FRONTECH 0451, 1181, 1981	1621, 2201, 2251,
ARCAM 0571, 0761		DAEWOO 0101, 1501, 1511,	FUJITSU 1261	2271
ARISTONA 0751		2611	FUNAI 0391, 0691, 1171,	INGERSOL 1511
ARTHUR MARTIN 0451, 1641		DANSAI 0101	1181, 1261	INNO HIT 0581, 0601, 0841,
ASA 0411, 0451, 0521,		DECCA 0271, 0581, 0601,	FUTURETECH 1171	1101, 1331, 1371,
0781, 0871, 1021,		0971, 1101, 1691	GBC 0021, 0141, 1321,	1511, 2011
1081, 1421, 2051,		DECCA (UK) 0271, 0581, 0601,	1511, 1621, 1981	INNOVATION 2591, 2601, 2611,
2091, 2151, 2551		1101, 1681	GEC 0451, 1101, 1281,	2621, 2641, 2651,
ASTRA 1511		DEGRAAF 0451, 1351	2321	2661, 2711, 2721,
ATANTIC 0761		DIXI 0991, 1511	GEC (UK) 0031, 0081, 0581,	2761, 2771, 2781
ATLANTIC 0761		DOMEOS 0101	0601, 1101, 1281,	INTERFUNK 0031, 0041, 0061,
ATORI 1511		DORIC 1031	1561	0121, 0181, 0451,
AUDIOSONIC 1181, 1321, 1511		DUAL 0091, 0601, 1611,	GELOSO 0021, 0411, 0451,	0491, 1081, 1641,
AUSIND 0491, 1411		1641, 2101	1321, 1511, 1621,	1791, 1821, 1981,
AUTOVOX 0091, 0351, 0481,		DUAL-TEC 0601, 1511, 1621,	1981	2231
0491, 0601, 0781,		2111	GENERAL TECHNIC 2681	IRRADIO 0491, 1321, 1331,
0951, 1051, 1081,		DUMONT 0261, 0521, 0781,	GENEXXA 0451, 1331	1371, 1411, 1511,
1391, 1421		1021, 1081, 1981,	GOLDSTAR 0591, 0601, 0761,	2011
BAIRD 1101, 1351		2121, 2151	0791, 1371, 1491,	ISUKAI 1331
BANG & OLUFSEN 1081		DYNATRON 0101	1511, 1561, 1621,	ITT 0031, 0041, 0051,
BASIC LINE 1321, 1331		ELBE 1551, 1971, 2031	1641	0061, 0071, 0081,
BAUER 1451		ELECTRO TECH 1511	GOODMANS 0141, 1101, 1371,	0181, 0411, 0451,
BAUR 0041, 0061, 0121,		ELEKTRONSKA 0771	1641, 2301	0491, 1241, 1291,
0131, 0221, 1561		ELMAN 0261, 1621	GORENJE 0981, 1061	1351, 1501, 1601,
BEKO 2491, 2501		ELTA 1511	GRAETZ 0451	1641, 1741, 1921,
BLAUPUNKT 0221, 0231, 0241,		EMERSON 0921, 1021, 1081,	GRANADA 0141, 0451, 0491,	1981, 2091, 2331,
0251, 0471, 0741,		1121, 1171, 1261,	0581, 0601, 1101,	2431
2201, 2211, 2221,		1301	1111, 1351, 1981,	ITT-NOKIA 0031, 0041, 0051,
2231, 2241, 2261,		ERRES 0101	2321	0061, 0071, 0081,
2571, 2581		ETRON 1981	GRANADA (UK) 0081, 0141,	0181, 0411, 0451,
BRANDT 0571, 0651, 0731,		EUROPHON 0261, 0581, 0601,	0451, 0491,	0491, 1241, 1291,
0901, 1821		0771, 1091, 1621,	0581, 0601,	1351, 1501, 1601,
BRIONVEGA 1021, 1051, 1081		2001	1031, 1311,	1641, 1741, 1921,
BRITANNIA 0761		FENNER 0101, 1511	1521, 1561,	1981, 2091, 2331,
BRUNS 0821, 0991, 1021,		FERGUSON 0281, 0371, 0551,	1641	2431
1081		0651, 0781, 0861,	GRUNDIG 0221, 0231, 0471,	JVC (VICTOR) 0071, 0721, 1441,
BSR 0391, 0691, 1621,		0881, 1131, 1181,	0491, 0711, 0741,	1581, 1591, 1741,
1901, 1981		1361, 1461, 1971,	1381, 2021, 2041,	1791
BUSH 0451, 1241, 1331,		1991, 2281, 2311,	2141, 2151	KAISUI 0591, 1321, 1331
1641, 1741, 2131,		2341	HANSEATIC 0021, 0121, 0141,	KAMOSONIC 0601
2151		FIDELITY 0451, 0761, 2281	0431, 0591, 1561	KARCHER 0591, 0601, 0841,
BUSH (UK) 0481, 1561, 1611		FIDELITY (UK) 0561, 0591,	HANTAREX 0581	1091, 1321, 1511,
CANDLE 0791		1931, 2281	HEMMERMANN 0061	1561, 2051
CENTURY 1021, 1081		FILMNET 1141	HIFIVOX 0331, 0571	KAWASHO 0761
CGE 0491, 0811, 0981,		FINLANDIA 0451, 2321	HINARI 0071, 0141, 0451,	KENDO 0261
1401, 1531, 1611,		FINLUX 0021, 0261, 0491,	1261, 1351, 1511,	KENNEDY 0021, 0351, 0951,
1621, 1981, 2201,		0521, 0781, 0811,	1641, 1981, 2011	1981
2251, 2271		0871, 1081, 1411,		2701
CITIZEN 0791		1421, 1981, 2051,		KONKA 0431, 1011, 1021,
		2091, 2121, 2151,		1081, 1541
		2551		

KTV	0601, 1171	NECKERMANN	0451, 0601,	PRIMA	0451	SELECO	0071, 0101, 0351,
LENOIR	0601, 1511		0981, 1081,	PROFEX	1981		0411, 0451, 0951,
LEYEO	1181		1561, 1931,	PROTECH	0641, 1181, 1981		1901, 2061, 2101,
LIFETEC	2591, 2601, 2611,		1981, 2211,	QUELLE	0041, 0061, 0121,		2111
	2621, 2641, 2651,		2231, 2241		0221, 0231, 0391,	SENTRA	1601
	2661, 2671, 2681,	NEDIATOR	0101		0491, 0521, 0601,	SHARP	0141, 0151, 0191,
	2691, 2711, 2761,	NICAMAGIC	0761		0781, 1371, 1381,		1761, 1781
	2771, 2781	NIKKAJ	1101, 1331, 1641,		1411, 1421, 1641,	SIAREM	0021, 0261, 0581,
LOEWE OPTA	0121, 0131, 0581,		1701, 2011		1681, 2051, 2091,		0641, 1021, 1081,
	0611, 1081	NOBLIKO	0261, 0491, 0591,		2141, 2151, 2201,		1981
LOGIC	1691, 2281		0641, 1381, 1411		2211, 2231, 2241,	SICATEL	1971
LOGIK	0551, 1681, 2281	NOGAMATIC	0571		2251, 2271, 2551,	SIEMENS	0151, 0221, 0231,
LOWEWE	0831	NOKIA	0031, 0041, 0051,		2571, 2581		0451, 0741, 2011,
LUMA	0351, 0451, 1901		0061, 0071, 0081,	REDIOMARELLI	0101, 0451,		2201, 2211, 2221,
LUXMAN	0791		0181, 0411, 0451,		0661, 0771,		2231, 2241, 2261,
LUXMAN STEREO TUNER			0491, 1241, 1291,		1081		2571, 2581
	0791		1351, 1501, 1601,	RADIONETTE	0031, 2051, 2091	SILVER	1181
LUXOR	0001, 0061, 0181,		1641, 1741, 1921,	RADIOLA	2291	SINGER	0021, 0261, 1021,
	0341, 0421, 0451,		1981, 2091, 2331,	RANK	0481, 2151		1081
	0461, 0491, 0601,		2431, 2461, 2791	RBM	2131, 2151	SINUDYNE	0021, 0061, 0101,
	0671, 1351, 1371,	NORDMENDE	0031, 0291, 0331,	RBM (UK)	0481		0261, 0391, 0641,
	1561, 1601, 1911,		0451, 0531, 0541,	REDIFFUSION	0451, 0661, 1641,		0691, 0851, 0941,
	1921, 1981		0571, 1051, 1131,		1981, 2331		1021, 1081, 1241,
LYCO	1181		1591, 1791, 1811,	REDIFFUSION (UK)	0061, 0081,		1301, 1321, 1481,
MAGNADYNE	0021, 0061, 0261,		1821, 1891, 1941,		1031		1631, 1981
	0581, 0641, 0771,		2631	REX	0071, 0101, 0351,	SKANTIC	0451
	1021, 1081, 1621,	OCEANIC	0321, 1651, 1981		0411, 0451, 0951,	SOLAVOX	0451, 1641, 2011
	1981	OCEANIC (F)	0031, 0061, 0321,		1901, 2061, 2101,	SONOKO	0101, 1181, 1511
MAGNAFON	0261, 0491, 0581,		0441, 1661		2111	SONY	0141, 0171, 1121,
	0591, 0641, 0761,	ONCEAS	0601	RFT	0991, 2511		1681, 1691, 2751
	1091, 2001	ONWA	1171	ROADSTAR	1321, 1511	SOUNDESIGN	1171
MANESTH	0101	ORION	0061, 0391, 0691,	ROTEL	0151	SSS	1171
MARANTZ	0101		0851, 1211, 1241,	SABA	0291, 0331, 0421,	STERN	0071, 0101, 0351,
MARELLI	1081		1251, 1301, 1481,		0451, 0531, 0541,		0411, 0451, 0951,
MARK	0101		1511, 1681, 1691,		0571, 0581, 0651,		1901, 2061, 2101,
MATSUI	0061, 0451, 0601,		1981, 2371, 2421		0731, 0931, 1021,		2111
	0691, 1101, 1151,	OSAKA	2011		1071, 1081, 1131,	SUNKAI	0691
	1241, 1271, 1301,	OSAKI	1101, 1331, 2011		1791, 1811, 1821,	SUPRA	0791
	1511, 1561, 1681,	OSUME	0151		1891, 1941, 2631	TANDBERG	0161, 0331, 0611,
	1691	OTTO VERSAND	0021, 0121,	SACCS	1971		1021, 1421, 1771,
MAXIMAL	0071, 1981		0141, 0221,	SAISHO	0451, 0601, 1161,		1791, 2081
MCMICHAEL	1281		0601, 1561,		1241, 1301, 1511,	TANDY	0191, 0451, 1331,
MEDION	2591, 2601, 2611,		1741, 1981		1671, 1681, 1691		1531
	2621, 2641, 2651,	PAEL	0591, 1411	SALORA	0011, 0041, 0061,	TASHIKO	0141
	2661, 2671, 2681,	PANASONIC	0031, 0201, 0211,		0071, 0341, 0451,	TATUNG	0271, 0581, 0601,
	2691, 2711, 2721,		0451, 0701, 1311,		0671, 1291, 1351,		0971, 1101, 1681,
	2761, 2771, 2781		1751, 1961, 2561,		1521, 1561, 1601,		1691
MEMOREX	1511		2741		1641, 1911, 1921,	TCM	2621, 2641, 2711,
METZ	0231, 0741, 1001,	PANORAMIC	2351		1931, 1981, 2321		2761, 2771, 2781
	1041, 1081, 1481,	PATHE MARCONI	0571	SAMBERS	0261, 0491, 0581,	TECHNICS	1311
	2071, 2081	PATHE' CINEMA (F)	0431, 0591,		0641, 1091, 1371,	TECHWOOD	0791
MGA	1231		1621, 1661,		1411, 2001	TEKNIKA	1171, 1231, 1261
MICROMAXX	2591, 2621, 2641,		1971	SAMSUNG	0101, 0601, 0841,	TELE	1141
	2651, 2711, 2761,	PAUSA	1511		0981, 1101, 1181,	TELEAVIA	0571, 0651, 0731,
	2771, 2781	PAUZA	1511		1371, 1511, 2011		1821
MINERVA	0221, 0231, 0491,	PERDIO	0891, 1101	SANYO	0141, 0151, 0401,	TELEFUNKEN	0291, 0301, 0311,
	1381, 2141, 2151		0021, 0491, 0811,		0601, 0801, 0821,		0551, 0731, 1131,
MISTRAL	2281	PHILCO	0981, 1021, 1081,		0981, 1021, 1101,		1471, 1591, 1791,
MITSUBISHI	0141, 0201, 0231,		1401, 1611, 1621,		1111, 1291, 1351,		1801, 1811, 1821,
	0661, 1191, 1201,		1751, 2201, 2251,		1691, 1741, 2051,		1991, 2161, 2171,
	1231, 1671, 1691,		2271, 2451, 2471		2091, 2551		2181, 2191, 2201,
	1741	PHILIPS	0101, 0361, 0591,	SBR	0681, 0751, 1281,		2251, 2271, 2521,
MIVAR	0491, 0501, 0581,		0621, 0681, 0751,		2281		2631
	0591, 0761, 0771,		0761, 1021, 1081,	SCHAUB LORENZ	0451	TELETECH	1511
	1371, 1431, 2031		1281, 2031, 2281,	SCHNEIDER	0021, 0071, 0091,	TEMPEST	2381, 2391, 2401,
MTC	0791		2291, 2431, 2441,		0451, 0511, 0591,		2411
MULTITECH	0261, 0581, 0601,		2511, 2731		0601, 0751, 1321,	TENSAI	1331, 2091
	0641, 0981, 1321,	PHOENIX	1081		1361, 1621, 1641,	TEXET	0601
	1511	PHONOLA	0751, 1081		2101, 2111, 2291	THOMSON	0331, 0481, 0531,
MURPHY	0451, 2091	PIONEER	0291, 0451, 1341,	SCOTT	1171, 1261		0571, 0631, 0651,
MURPHY (UK)	0081, 1031		1821	SEG	0261, 0601, 0821,		0731, 0901, 1241,
N.E.I.	0101, 0961				0991		1571, 1591, 1791,
NAD	1341	PRANDONI-PRINCE	0411, 0451,	SEI	0641, 0691, 1081,		1811, 1821, 1891,
NEC	0141, 1711, 1721,		0491, 0581,		1301, 1481, 1981		1941, 2531
	1731	PRANDONI-PROMCE	1411			THORN	0741, 0861, 2091,
			0451, 0491, 0581				2251, 2271, 2281

THORN-FERGUSON 0281, 0371,
0551, 0651,
0781, 0861,
0881, 1131,
1181, 1361,
1461, 1971,
1991, 2281
TMK 0141, 0791, 1471
TOSHIBA 0141, 0381, 0481,
1221, 1271, 1701,
1741, 1851, 2151,
2801, 2811
TRANS CONTINENS
0451
TRISTAR 2281
TRIUMPH 0481, 0581, 2121
UHER 0431, 0451, 0481,
0491, 0511, 1311,
1541
ULTRAVOX 0021, 0261, 0591,
1021, 1081, 1981
UNIVERSUM 1181, 2051
UNIVOX 1971
VEGAVOX 0811
VEXA 0101, 1511
VIDEOTON 2481
VORTEC 0101, 0651
VOXSON 0411, 0451, 0491,
1021, 1081
WALTHAM 0451
WATSON 0431, 2201, 2241
WATT RADIO 0021, 0061, 0261,
0591, 0641, 0761,
1091, 1971, 1981,
2001
WEGA 0141, 1081, 1981
WEGA COLOR 1021
WELTBlick 0101
WESTON 1621
WHITE WESTINGHOUSE
0101, 0261, 0431,
0591, 0761, 1401,
1541
YOKO 0601, 1511
ZANUSSI 0071, 0101, 0351,
0411, 0451, 0951,
1901, 2061, 2101,
2111
ZOPPAS 0451

CABLE TV

CABLETIME 1446, 1456, 1476
CLYDE CABLEVISION
1426
FILMNET 1396, 1436
FRANCE TELECOM 1386
GEC 1426
JERROLD 1416
MOVIE TIME 1466
NSC 1466
PHILIPS 1386
PIONEER 0006
SAMSUNG 1496
SCIENTIFIC ATLANTA
1486, 1506
STARCOM 1416
STS 1466
TANDBERG 1366
TELE 1436
TELE +1 1436
TELESERVICE 1406, 1476
TUDI 1376
UNITED CABLE 1416
ZENITH 1406

SATELLITE TUNER

AKAI 1276
ALBA 0826, 1276
AMSTRAD 0166, 0796, 1016,
1026, 1296
ANKARO 0476
AST 0406
ASTRA 0126
BARCOM 0476
BLAUPUNKT 0966
BMC SATELLITE 0106
BRITISH TELECOM 1276
BUSH 0826
BUSH (UK) 0956
CAMBRIDGE 0196, 1276
CANAL PLUS (FRANCE)
1536
CHAPARRAL 0016, 0696, 1006
COLUMBUS 0616
CONNEXIONS 0306, 0426
DISCUS ELIPSE 0856, 0866
DISKXPRESS 0426, 0476
DRAKE 1516
ECHOSTAR 0226, 0236, 0606,
0626, 0666, 0926,
0996, 1046, 1056,
1066, 1106
ELTA 1286
ELTA SAT 0146
EURODEC 1226, 1236, 1246
FERGUSON 0046, 0176, 0186,
0296, 0846, 0956,
1306
FINLUX 0976
FRACARRO 0026, 0536, 0776
FUBA 0476, 0616, 0636,
1056
GIUCAR RECORD 0206, 0336
GRUNDIG 0176, 0946, 0956,
0966
HIGH PERFORMANCE
0916
HIRSCHMANN 0756, 0966
HITACHI 0446, 0516, 0706,
0946
ICX INTERNATIONAL 0886
ITT 0066, 0126, 0176,
0446, 1156
ITT/NOKIA 0066, 0126, 0176,
0446, 1156
JEEMON 0146
JERROLD 0846, 0986
JOHANSSON 0246
JVC 1276
KATHREIN 0116, 0266, 0276,
0366
KOSMOS 0266
KYOSTAR 1036, 1086
LENG 0246
LIFESAT 1326, 1346, 1356
LUXOR 0126, 0136, 0446,
0466, 0506, 1156
0356
MACAB
MASPRO 0016, 0116, 0256,
0956
MEDION 1326, 1346
METZ 0966
MICROMAXX 1326, 1346
MITSUBISHI 0966
MORGANS 0596
MURATTO 0406
NEC 0286, 0316, 0766,
0786, 0836
NETWORK 0046
NIKKO 1136, 1146

NOKIA 0066, 0126, 0176,
0446, 1156, 1166,
1336
NORSAT 0786
OTTO VERSAND 0966
PACE 0046, 0176, 0296,
0936, 0956, 1306,
1566, 1576
PACE MSS 0946
PACE SKY DIGITAL BOX (UK)
1526
PALCOM 0616, 0686, 0706
PALSAT 0396
PALTEC 0706
PANASONIC 0806, 1306
PANSAT 1076
PHILIPS 0326, 0346, 0476,
0956, 1126, 1186,
1196, 1206, 1216,
1306, 1316
PROSAT 1176
PTT TELECOM 0306, 0896
QUELLE 0966
RADIX 1056
REDIFFUSION 0316, 0786
RFT 1186, 1196, 1206,
1216
SAGEM 1256, 1546
SAKURA 0566, 0816
SALORA 0066, 0126, 0136,
0446, 0456, 0486,
0496, 0576
SAMSUNG 0746, 0756
SAT 0406
SATCOM 0896
SATECO 0646
SECTOR 1266
SEDEA 1096
SENTRA 0416
SIEMENS 0896, 0966
SINTRACK 0906
SKYLAB 0476
SKYSCAN 0876
SONY 0736, 0946
STELLA 0306
STRONG 0156, 0396, 1036,
1086
STV 0636
TANDBERG 1116
TANDY 0916
TANTEC 0616
TATUNG 0516, 0546
TECHNISAT 0086, 0096, 0526,
0556, 1056
TELECOM 0306
TELEMAX 0586
THORN-FERGUSON 0046, 0076,
0176, 0186,
0956
TOSHIBA 0946
TPS (FRANCE) 1546
TRIAD 0406
UNIDEN 0036, 0216, 0676,
0716, 0726
US ELECTRONICS 0886
VORTEC 0756, 1036, 1076
VTECH 0436
WINERSAT 0246
WISI 0056, 0356, 0376,
0386, 0406, 0656,
1056, 1156
WOLSEY 0916
XCOM MULTIMEDIA 1556
XSAT (FRANCE) 1556
ZEHNDER 0266, 0406
ZENDER 0406

VCR

AIWA 0042, 0352, 0432
AKAI 0042, 0422, 0492,
0582, 0612, 0642,
0652, 0762, 0912
ALBA 0002, 0112, 0282,
0332, 0342, 0972
AMSTRAD 0322, 0432, 0452
ANITECH 0002
ANITSCH 1002
ASA 0012, 0052
AUDIOSONIC 0002
BAIRD 0042, 0282, 0492
BANG & OLUFSEN 0042
BAUR 0052, 0062, 0812
BLAUPUNKT 0062, 0092, 0252,
0462, 0672, 0992
BRIONVEGA 0032
BUSH 0002, 0282, 0332,
0342, 0512, 0972
BUSH (UK) 0812
CAPEHART 0112
CGE 0042, 0432, 0762
CRAIG 0072, 0482
CROWN 0112, 0282, 0622
DAEWOO 0112, 0282, 0622
DANSAI 0012
DAYTRON 0112
DECCA 0042, 0052, 0432,
0942
DECCA (UK) 0052
DEGRAAF 0052, 0132, 0432,
0532, 0602
DIXI 0442
DUAL 0042, 0632
DUMONT 0052, 0432, 0532
DYNATECH 0432
DYNATRON 0012
ELBE 0122
ELIN 0072
EMERSON 0012, 0162, 0202,
0432, 0512, 0522
0012
ERRES 0042, 0712, 0722,
0852, 0902, 1012,
1022, 1082
FIDELITY 0432
FINLANDIA 0052, 0532
FINLUX 0012, 0042, 0052,
0082, 0262, 0382,
0432, 0462, 0492,
0532, 0572, 0602,
0912
FIRST LINE 0002, 0912
FISHER 0162, 0482, 0532,
0542, 0572, 0592
FORMENTI-PHOENIX
0012, 0052
FRONTECH 0112
FUNAI 0432
GBC 0002
GEC (UK) 0022, 0052
GELOSO 0002
GENERAL TECHNIC 1172
GOLDSTAR 0012, 0122, 0812,
0952
GOODMANS 0002, 0072, 0282,
0432, 0502
GOODMANS (UK) 0002
GRAETZ 0022, 0042
GRANADA 0052, 0132, 0532,
0572

GRANADA (UK)	0052, 0092, 0462, 0602, 0812, 0822	NOKIA	0022, 0032, 0042, 0072, 0292, 0492, 0532, 0572, 0762, 1152	SINUDYNE	0052, 0382, 0442, 0932
GRUNDIG	0052, 0062, 0092, 0232, 0252, 0262, 0752, 0802	NORDMENDE	0042, 0102, 0142, 0192, 0222, 0242, 0392, 0402, 0632, 0732, 0742, 0762, 0782, 0792, 0832, 0842, 0872	SONOKO	0282
HANSEATIC	0052, 0812	OLYMPUS	0462	SONY	0432, 0552, 0682, 0692, 0942, 0952, 0962, 1122, 1132
HARMAN/KARDON	0122, 0922	OPTONICA	0132, 0502	STS	0602
HCM	0002	ORION	0162, 0202, 0312, 0442, 0512, 0522, 0982	SUNKAI	0512
HINARI	0002, 0202, 0412, 0442, 0522	OSAKA	0432	SUNSTAR	0432
HITACHI	0042, 0172, 0292, 0432, 0602, 0662, 0812, 1022	OSAKI	0002, 0012, 0432	SYLVANIA	0432, 0912
IMPERIAL	0072, 0432	OTTO VERSAND	0052, 0062, 0812	SYMPHONIC	0432, 0912
INGERSOL	0442	PANASONIC	0022, 0212, 0462, 0672, 0992, 1092, 1102, 1182	TANDBERG	0062, 0162, 0522, 0932
INNO HIT	0002, 0052, 0072	PENTAX	0172, 0602	TASHIKO	0132, 0432
INNOVATION	1142, 1162, 1172	PERDIO	0432	TATUNG	0042, 0052, 0432, 0922
INTERFUNK	0022, 0052	PHILCO	1062	TCM	1142, 1162, 1172
IRRADIO	0002, 0012	PHILIPS	0052, 0082, 0092, 0152, 0182, 0362, 0372, 0382, 0472, 0502, 1072	TEAC	0042, 0432
ITT	0022, 0032, 0042, 0072, 0292, 0492, 0532, 0572, 0762	PHONOLA	0052, 0152	TECHNICS	0462
ITT-NOKIA	0022, 0032, 0042, 0072, 0292, 0492, 0532, 0572, 0762	PILOT	0012	TEKNIKA	0012, 0432
JENSEN	0042	PIONEER	0052, 0142, 0372, 0472	TELEFUNKEN	0042, 0192, 0632, 0732, 0742, 0762, 0782, 0882, 0892
JVC (VICTOR)	0042, 0102, 0142, 0272, 0742, 0762, 0782, 0902	PORTLAND	0112	TEMPEST	1032, 1042, 1052
KARCHER	0052, 0072, 0812	PROLINE	0432	TENOSAL	0002
KENDO	0492	PYE	0052, 0152	THOMSON	0042, 0102, 0142, 0192, 0402, 0632, 0762
KENWOOD	0042, 0142, 0572	QUARTZ	0572	THORN	0042, 0902
LIFETEC	1142, 1162, 1172	QUELLE	0012, 0032, 0042, 0052, 0062, 0072, 0092, 0202, 0462, 0522, 0942	THORN-FERGUSON	0042, 0222, 0302, 0712, 0722, 0742, 0762, 0852, 0862, 0872, 0902
LLOYD	0432	RADIONETTE	0022	TMK	0522
LOEWE OPTA	0052, 0092, 0152	REALISTIC	0012, 0072, 0132, 0432, 0482, 0502, 0532, 0572	TONSAI	0002
LOGIK	0002, 0072, 0442	RET	1072	TOSHIBA	0042, 0622, 0912
LUMA	0162	REX	0042, 0742, 0782	TOTEVISION	0012, 0072
LUXOR	0492, 0572, 0812	RICOH	0952	TRIUMPH	0922
M ELECTRONIC	0432	SABA	0042, 0142, 0192, 0222, 0242, 0392, 0632, 0732, 0742, 0762, 0772, 0782, 0792, 0872	UHER	0042, 0072
MAGNADYNE	0052	SAISHO	0162, 0202, 0292, 0442, 0512, 0522, 0972	ULTRAVOX	0032
MAGNASONIC	0572	SALORA	0192, 0572, 0812, 0822, 0912	UNITECH	0072
MANESTH	0012	SAMSUNG	0052, 0072, 0622, 0652, 1192	VECTOR RESEARCH	0122
MARANTZ	0012, 0052, 0092, 0122, 0502	SANSUI	0042, 0142	VIDEO	1162, 1172
MARK	0012	SANYO	0482, 0532, 0562, 0572	WELTBlick	0012
MARTA	0012	SBR	0052, 0152, 0182	WHITE WESTINGHOUSE	0032
MATSUI	0012, 0442, 0512, 0522, 0812, 0972	SCHAUB LORENZ	0022, 0042	XENON	0162
MEDION	1142, 1162, 1172	SCHNEIDER	0002, 0012, 0052, 0072, 0432	YAMAHA	0042, 1202
MEMOREX	0012, 0132, 0432, 0482, 0532, 0572	SEG	0002, 0072	YOKO	0012, 0062, 0072
METZ	0062, 0092, 0932	SEI-SINUDYNE	0442		
MGA	0912	SELECO	0042		
MICROMAXX	1142, 1162, 1172	SENTRA	0112		
MINERVA	0062, 0092, 0252	SHARP	0132, 0502, 0702		
MINOLTA	0172, 0602	SHINTOM	0002		
MITSUBISHI	0052, 0062, 0142, 0912, 0922	SIEMENS	0062, 0092, 0252, 0572		
MTC	0072, 0432				
MULTITECH	0002, 0052, 0062, 0282, 0432				
MURPHY	0432				
N.E.I.	0012, 0052				
NATIONAL	0462				
NEC	0042, 0122, 0142				
NECKERMANN	0032, 0042, 0052, 0072, 0092, 0202, 0522, 0572, 0762, 0812				
NIKKAI	0112				
NOBLIKO	0092				

LD PLAYER

AIWA	0137
FUNAI	0137
HITACHI	0047
MAGNAVOX	0077
PANASONIC	0027
PIONEER	0037
RCA	0067
REALISTIC	0137
SAMSUNG	0017, 0087
SONY	0057, 0097, 0107, 0117
VICTOR	0127
YAMAHA	0007

CD PLAYER

ACCUPHASE	0315
ADC	0865
ADCOM	0785, 1015
AKAI	0115, 0125, 0725, 0735, 0745, 0935, 1155
ARCAM	1875
ARCAM-ROTEL	0165
AUDIO-TECHNICA	0835
AUDIOSONIC	0155
AIWA	1105, 1235, 1245, 1765, 1915, 1935
BSR	0875
CALIFORNIA AUDIO LAB	1075
CARRERA	0555, 0875
CARVER	0825, 1415
CYRUS-ROTEL	0205
DENON	0045, 0955, 1045, 1595, 1795, 1805
DUAL	1005
ELIN	0185
EMERSON	1015, 1285, 1675
FISHER	0105, 0595, 0605, 0825, 1165, 1175
GENEXXA	0525, 0825, 0855, 0875, 0995, 1265, 1285, 1345, 1355, 1485, 1575, 1675, 1715, 1825
GOLDSTAR	0555, 1185, 1195, 1585
GRUNDIG	0175
HARMAN KARDON	0325, 0495, 0565, 1135, 1145, 1155
HITACHI	0065, 0585, 0685, 0945, 1005, 1015, 1225, 1545
INNOVATION	1995, 2005, 2015
ITT-NOKIA	0185
JVC (VICTOR)	0385, 0395, 0455, 0575, 0585
KARCHER	0485
KENWOOD	0025, 0055, 0145, 0215, 0595, 0675, 0695, 0705, 0715, 0925, 1355, 1485, 1575, 1675, 1715, 1825
KORTING	0175
LIFETEC	2015
LIGHT CONTROL	1155, 1645, 1655, 1665
LINN	0165, 1875
LUXMAN	0265, 0275, 0795, 0805, 1295, 1305, 1555, 1925

DVD PLAYER

AKAI	0108\
DENON	0368
HITACHI	0388
JVC	0168, 0348
KENWOOD	0288
MAGNAVOX	0248
MITSUBISHI	0268
ONKYO	0128, 0248
PANASONIC	0048
PHILIPS	0188, 0248
PIONEER	0208, 0228
PROSCAN	0308
RCA	0308
SAMSUNG	0148
SHARP	0068
SONY	0028
TECHNICS	0048
THOMSON	0328
TOSHIBA	0088, 0248
YAMAHA	0008, 0048, 0188, 0248
ZENITH	0248

LUXOR 0185, 1895, 1905
 MAGNAVOX 1865, 1875
 MARANTZ 0165, 0175, 0545,
 0665, 1275, 1335,
 1405, 1505, 1875,
 1955
 MATSUSHITA 1095, 1605
 MCS 0535
 MEDION 0075, 1995, 2005,
 2015
 MEMOREX 0525, 1015, 1265,
 1275, 1285, 1675
 MGA 1125
 MICROMAXX 2015
 MISSION 0165, 1875
 MITSUBISHI 1125, 1205
 NAD 0135, 0255, 0285,
 0295, 0305, 0345,
 0755, 0765, 1315,
 1325
 NAKAMICHI 0635, 0645, 1565
 NEC 0405, 0535, 0775,
 0785
 NECKERMAN 0155, 0225
 NIKKO 0835, 1165
 OCEANIC 0185
 OKANO 0155, 0225
 ONKYO 0885, 1385, 1425,
 1455, 1515
 PANASONIC 1055, 1075, 1615,
 1625
 PHILIPS 0165, 0175, 0195,
 1865, 1875
 PIONEER 0095, 0335, 0425,
 0435, 0445, 0525,
 0855, 1035, 1945
 PROTON 0905, 1875
 QUASAR 1075
 RADIOLA 1845, 1855
 RADIOTONE 0485
 REALISTIC 0825, 1015, 1265,
 1275, 1285, 1575
 ROTEL 1875
 SABA 1005
 SAE 1875
 SALORA 0185
 SANSUI 0415, 0965, 0975,
 0985, 1255, 1675,
 1875
 SANYO 0625, 0825, 0845,
 0915
 SCHNEIDER 1845, 1855
 SCOTT 1285, 1675
 SHARP 0025, 0035, 1025,
 1115, 1275, 1635,
 1785, 1815, 1825,
 1835
 SHERWOOD 1275, 1445
 SIEMENS 1085
 SIGNATURE 1155
 SONY 0345, 0355, 0365,
 0375, 0865, 1685,
 1695, 1705, 1715,
 1725, 1735, 1745
 SYLVANIA 1875
 TANDBERG 1885
 TASHIKO 1525
 TCM 1985, 2015
 TEAC 0235, 0245, 1275,
 1365, 1375, 1395,
 1435, 1465, 1475
 TECHNICS 0465, 0475, 1065,
 1075, 1625
 TELEFUNKEN 1005
 THETA DIGITAL 1865

THOMSON 1005
 TOSHIBA 0755, 0765
 VECTOR RESEARCH
 0555, 0865
 YAMAHA 0005, 0015, 0085,
 0345, 0615, 0655,
 0815, 0835, 0895,
 1815

CD RECORDER/CD-RW

HITACHI 0304
 JVC 0334
 MARANTZ 0314, 0324
 PHILIPS 0274
 PIONEER 0284, 0294
 YAMAHA 0244

MD RECORDER

KENWOOD 0214
 SHARP 0264
 PIONEER 0254
 SONY 0224
 YAMAHA 0024, 0224, 0234

TAPE DECK

AKAI 0124
 DENON 0204
 GRUNDIG 0134
 HARMAN 0044
 JVC 0194
 KENWOOD 0164
 KORTING 0134
 LUXMAN 0054, 0064, 0074,
 0084
 MARANTZ 0134, 0144
 NAD 0174
 ONKYO 0184
 PHILIPS 0134, 0144, 0154
 PIONEER 0034, 0114
 SONY 0094, 0104
 YAMAHA 0004, 0014



YAMAHA ELECTRONICS CORPORATION, USA 6660 ORANGETHORPE AVE., BUENA PARK, CALIF. 90620, U.S.A.
YAMAHA CANADA MUSIC LTD. 135 MILNER AVE., SCARBOROUGH, ONTARIO M1S 3R1, CANADA
YAMAHA ELECTRONIK EUROPA G.m.b.H. SIEMENSSTR. 22-34, 25462 RELINGEN BEI HAMBURG, F.R. OF GERMANY
YAMAHA ELECTRONIQUE FRANCE S.A. RUE AMBROISE CROIZAT BP70 CROISSY-BEAUBOURG 77312 MARNE-LA-VALLEE CEDEX02, FRANCE
YAMAHA ELECTRONICS (UK) LTD. YAMAHA HOUSE, 200 RICKMANSWORTH ROAD WATFORD, HERTS WD1 7JS, ENGLAND
YAMAHA SCANDINAVIA A.B. J A WETTERGRENS GATA 1, BOX 30053, 400 43 VÄSTRA FRÖLUNDA, SWEDEN
YAMAHA MUSIC AUSTRALIA PTY, LTD. 17-33 MARKET ST., SOUTH MELBOURNE, 3205 VIC., AUSTRALIA

YAMAHA CORPORATION
Printed in Malaysia ID V722690-2

Connection Guide (when listening to a digital 5.1-channel source)

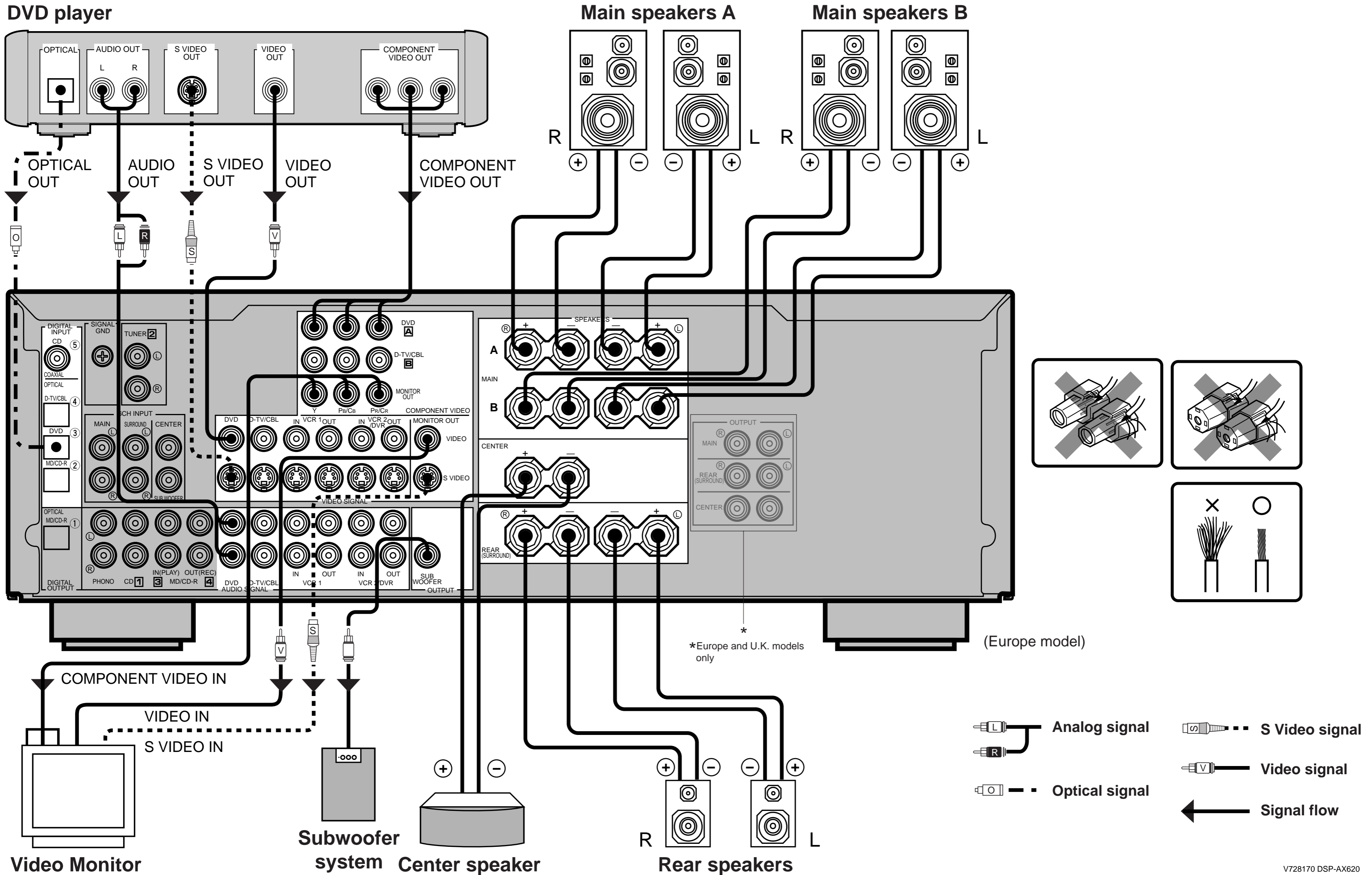

Quick Reference Card

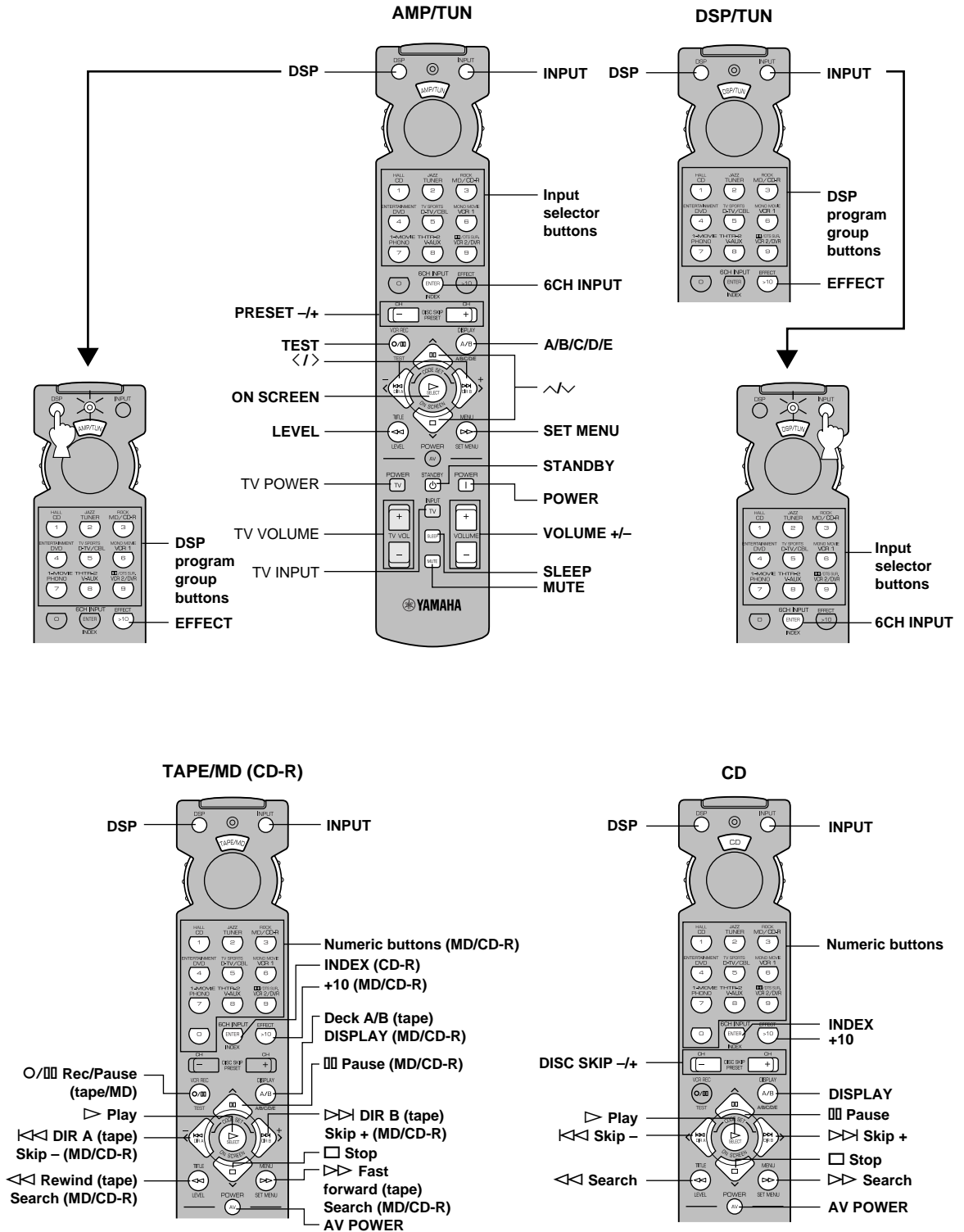

Quick Reference Card

DVD/LD

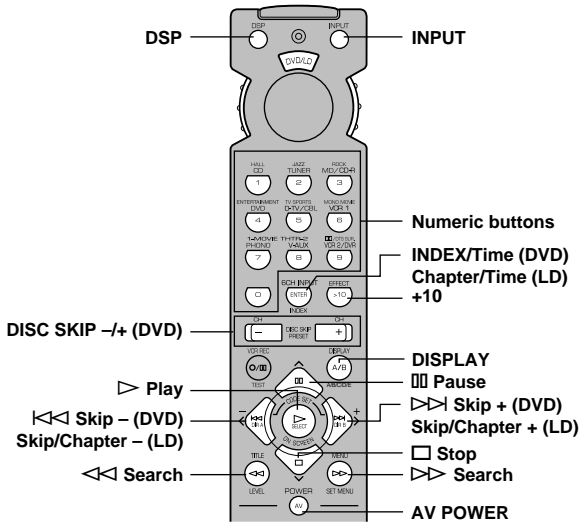

DVD MENU

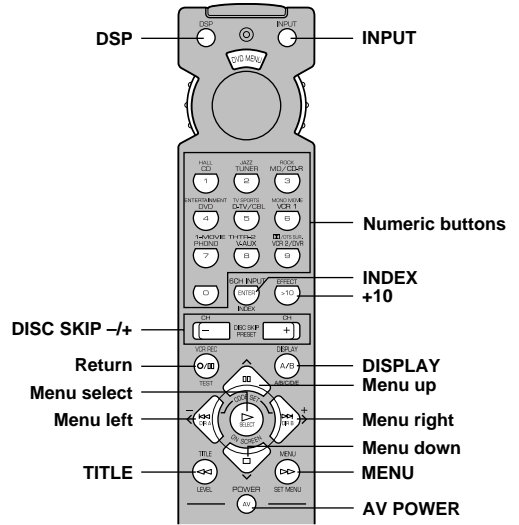

VCR

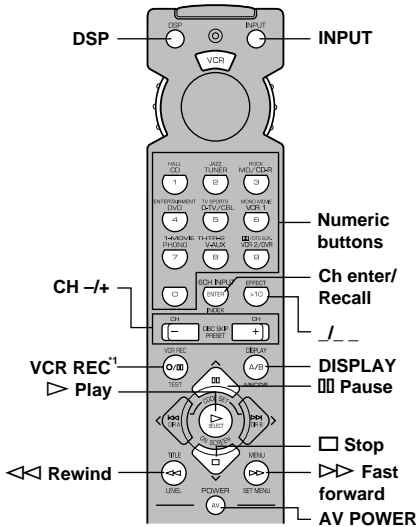

TV

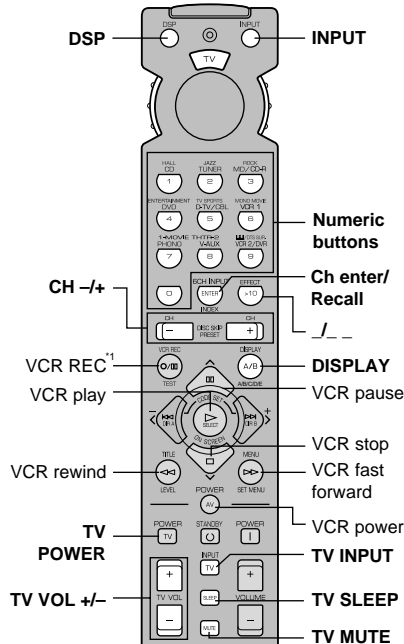

CBL/SAT

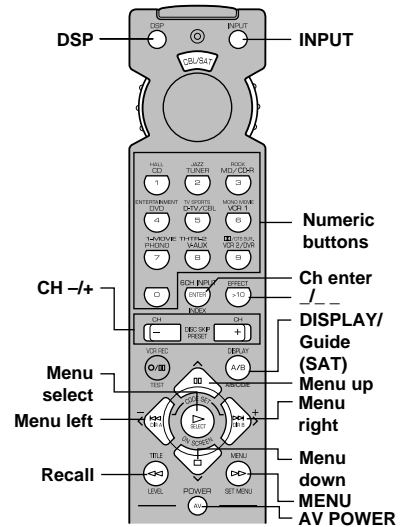

*1 Press this button twice to start recording.
Appuyer deux fois sur cette touche pour commencer l'enregistrement.
Drücken Sie diese Taste zweimal, um die Aufnahme zu starten.
Tryck två gånger på den här knappen för att börja spela in.

Premere due volte questo tasto per iniziare la registrazione.
Presione dos veces este botón para empezar a grabar.
Druk tweemaal op deze toets om met opnemen te beginnen.
按此按钮两次即可开始录像。