

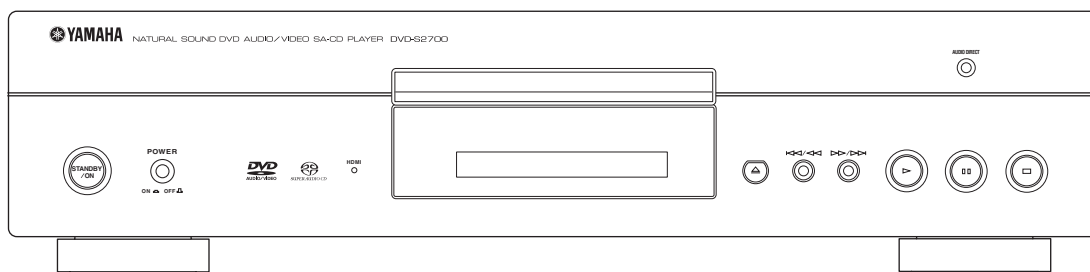

DVD AUDIO/VIDEO SA-CD PLAYER
LECTEUR DE DVD AUDIO/VIDEO SA-CD

DVD-S2700

*OWNER'S MANUAL
MODE D'EMPLOI
BEDIENUNGSANLEITUNG
BRUKSANVISNING
MANUALE DI ISTRUZIONI
MANUAL DE INSTRUCCIONES
GEBRUIKSAANWIJZING
ИНСТРУКЦИЯ ПО ЭКСПЛУАТАЦИИ*



LET OP: LEES HET VOLGENDE VOOR U DIT TOESTEL IN GEBRUIK NEEMT.

- 1 Om er zeker van te kunnen zijn dat u de optimale prestaties uit uw toestel haalt, dient u deze handleiding zorgvuldig door te lezen. Bewaar de handleiding op een veilige plek zodat u er later nog eens iets in kunt opzoeken.
- 2 Installeer dit toestel op een goed geventileerde, koele, droge en schone plaats - uit de buurt van direct zonlicht, warmtebronnen, trillingen, stof, vocht of erg lage temperaturen. Wanneer het apparaat in een kastje wordt gezet, moet er minimaal 2,5 cm ruimte rondom het apparaat worden vrijgehouden, zodat een goede ventilatie is gewaarborgd.
- 3 Plaats dit toestel uit de buurt van andere elektrische apparatuur, motoren of transformatoren om storend gebrom te voorkomen.
- 4 Stel dit toestel niet bloot aan plotselinge temperatuurswisselingen van koud naar warm en plaats het toestel niet in een omgeving met een hoge vochtigheidsgraad (bijv. in een ruimte met een luchtbevochtiger) om te voorkomen dat zich binnenin het toestel condens vormt, wat zou kunnen leiden tot elektrische schokken, brand, schade aan dit toestel en/of persoonlijk letsel.
- 5 Vermijd plekken waar andere voorwerpen op het toestel kunnen vallen, of waar het toestel bloot staat aan druppelende of spattende vloeistoffen. Plaats de volgende dingen niet bovenop dit toestel:
 - Andere componenten, daar deze schade kunnen veroorzaken en/of de afwerking van dit toestel kunnen doen verkleuren.
 - Brandende voorwerpen (bijv. kaarsen), daar deze brand, schade aan dit toestel en/of persoonlijk letsel kunnen veroorzaken.
 - Voorwerpen met vloeistoffen, daar deze elektrische schokken voor de gebruiker en/of schade aan dit toestel kunnen veroorzaken wanneer de vloeistof daaruit in het toestel terecht komt.
- 6 Dek het toestel niet af met een krant, tafellaken, gordijn enz. zodat de koeling niet belemmerd wordt. Als de temperatuur binnenin het toestel te hoog wordt, kan dit leiden tot brand, schade aan het toestel en/of persoonlijk letsel.
- 7 Steek de stekker van dit toestel pas in het stopcontact als alle aansluitingen gemaakt zijn.
- 8 Gebruik het toestel niet wanneer het ondersteboven is geplaatst. Het kan hierdoor oververhit raken wat kan leiden tot schade.
- 9 Gebruik geen overdreven kracht op de schakelaars, knoppen en/of snoeren.
- 10 Wanneer u de stekker uit het stopcontact haalt, moet u aan de stekker zelf trekken, niet aan het snoer.
- 11 Maak dit toestel niet schoon met chemische oplosmiddelen; dit kan de afwerking beschadigen. Gebruik alleen een schone, droge doek.
- 12 Gebruik alleen het op dit toestel aangegeven voltage. Gebruik van dit toestel bij een hoger voltage dan aangegeven is gevaarlijk en kan leiden tot brand, schade aan het toestel en/of persoonlijk letsel. YAMAHA aanvaardt geen aansprakelijkheid voor enige schade veroorzaakt door gebruik van dit toestel met een ander voltage dan hetgeen aangegeven staat.
- 13 Probeer niet zelf wijzigingen in dit toestel aan te brengen of het te repareren. Neem contact op met erkend YAMAHA servicepersoneel wanneer u vermoedt dat het toestel reparatie behoeft. Probeer in geen geval de behuizing open te maken.
- 14 Wanneer u dit toestel voor langere tijd niet zult gebruiken (bijv. vakantie), dient u de stekker uit het stopcontact te halen.
- 15 Lees het hoofdstuk "OPLOSSEN VAN PROBLEMEN" over veel voorkomende vergissingen bij de bediening voor u de conclusie trekt dat het toestel een storing of defect vertoont.
- 16 Voor u dit toestel verplaatst, dient u op STANDBY/ON te drukken om dit toestel uit (standby) te schakelen en de stekker uit het stopcontact te halen.
- 17 Installeer dit toestel in de buurt van het stopcontact op zo'n manier dat u gemakkelijk bij de stekker kunt.
- 18 De batterijen mogen niet worden blootgesteld aan hitte, zoals door direct zonlicht, vuur of iets dergelijks.

De stroomvoorziening van dit toestel is niet afgesloten zolang de stekker in het stopcontact zit, ook al heeft u het toestel zelf uitgeschakeld met STANDBY/ON op het voorpaneel of met STANDBY (⏻) op de afstandsbediening. Dit is de zogenaamde standby-stand. In deze toestand is het toestel ontworpen een zeer kleine hoeveelheid stroom te verbruiken.

WAARSCHUWING

OM DE RISICO'S VOOR BRAND OF ELEKTRISCHE SCHOKKEN TE VERMINDEREN, MAG U DIT TOESTEL IN GEEN GEVAL BLOOTSTELLEN AAN VOCHT OF REGEN.



Alleen voor klanten in Nederlands

Bij dit product zijn batterijen geleverd. Wanneer deze leeg zijn, moet u ze niet weggooien maar inleveren als KCA.

VEILIGHEIDSINFORMATIE BETREFFENDE DE LASER

Dit apparaat is voorzien van een laser. Om oogletsel te voorkomen, mag u het verwijderen van de afdekking en het uitvoeren van reparaties aan deze inrichting uitsluitend door een bevoegde servicemonteur laten uitvoeren.

GEVAAR

Zichtbare laserstraling indien geopend. Voorkom rechtstreekse blootstelling aan de laserstraal.

Als dit toestel is aangesloten op een stopcontact, houdt u uw ogen niet dicht bij de opening van de disclade en andere openingen om naar binnen te kijken.



Dit symbool stemt overeen met de EU-richtlijn 2002/96/EC

Dit symbool betekent dat elektrische en elektronische apparaten aan het einde van hun levensduur moeten worden aangeboden voor gescheiden afvalverzameling. Leef de plaatselijke voorschriften na en bied uw oude producten niet aan bij het gewone huisvuil.

INHOUD SOPGAVE

INLEIDING 3

Geschiedte discformaten	3
DVD regiocodes	3
Octrooi-informatie	4
Schoonmaken van discs	4
Meegeleverde accessoires	4

OVERZICHT BEDIENINGSORGANEN 5

Voorpaneel	5
Display voorpaneel	6
Achterpaneel	7
Afstandsbediening	8

AANSLUITINGEN 10

Algemene opmerkingen over de verbindingen	10
Audioverbindingen	10
Aansluiten van een stereoversterker	10
Aansluiten op een AV-receiver met 5.1ch/digitale ingangsaansluitingen	10
Videoverbindingen	11
Aansluiten van het netsnoer	12

VAN START 13

Stap 1: Inzetten van batterijen in de afstandsbediening	13
Gebruiken van de afstandsbediening	13
Stap 2: Aan zetten van dit toestel	13
Stap 3: Instellen van de TV	14
Stap 4: Instellen van uw taalvoorkeuren	15
Instellen van de taal voor het in-beeld display (OSD)	15
Instellen van de gewenste taal voor de geluidswaergave, ondertiteling en het discmenu	15

BEDIENING DISCSPELER 16

Basisbediening	16
Pauzeren van de waergave	16
Selecteren van een fragment/hoofdstuk	16
Vooruit/terug zoeken	17
Herhaalde waergave	17
Herhaalde waergave	17
Herhalen van een bepaald gedeelte (niet voor DVD-Audio/MP3/WMA/JPEG)	17
Willekeurige waergave (niet voor DVD/DivX/SA-CD)	17
Geprogrammeerde waergave (CD)	18
Bedienen van het discmenu (DVD/VCD/SVCD)	18
Gebruiken van het DVD menu	18
Gebruiken van het Video CD Playback Control (PBC; waergave-bediening) menu (VCD/SVCD)	19
In-beeld menu (OSD) (DVD/VCD/SVCD/SA-CD)	19
Gebruiken van het in-beeld menu (OSD) (DVD/VCD/SVCD/CD)	19
Weergeven van tekstgegevens (SA-CD)	20
Inzoomen op beelden (DVD-Video/VCD/SVCD/DivX/JPEG)	20
Camerastandpunten (DVD-Video)	21
Talen voor de geluidswaergave (audiosporen) en de ondertiteling (DVD-Video)	21
Selecteren van de audiotaal	21
Selecteren van de taal voor de ondertiteling	21
Externe DivX ondertitelingsbestanden	21
Veranderen van pagina (DVD-Audio)	21
Selecteren van een Groep/Bestand (DVD-Audio/DivX/MP3/WMA/Kodak Picture CD)	22
Selecteren van een groep (DVD-Audio)	22
Selecteren van een bestand in een map (DivX/MP3/WMA/Kodak Picture CD)	22
Weergeven van een bonusgroep (DVD-Audio)	22
Wijzigen het weer te geven deel en de weer te geven laag (SA-CD)	22
Weergave van multimedialbestanden (MP3/WMA/DivX/JPEG)	23
Tonen van het indexscherm (JPEG)	23
Draaien van beelden (JPEG)	23

INSTELMENU	24
Menu-overzicht	24
Bedienen van het instelmenu	25
Algemeen instelmenu	26
Selecteren van de DVD-Audio stand	26
Selecteren van de SA-CD stand	26
Instellen van de taal voor het in-beeld display (OSD)	26
Beperken weergave met het kinderslot (ouderlijk toezicht)	26
Veranderen van uw wachtwoord voor het kinderslot	26
Instellen van de schermbeveiliging (screensaver)	27
Instellen van de automatische uitschakelfunctie	27
Instellen van de slaaptimer	27
Terugstellen van het systeem	27
Tonen van de DivX® VOD registratiecode	27
Audio instelmenu	28
Instellen van het analoge uitgangssignaal	28
Instellen van het digitale uitgangssignaal	28
Instellen van het LPCM uitgangssignaal	28
Instellen van de nacht-luisterfunctie	28
Luidspreker instelmenu	29
Instellen van de afmetingen van de luidsprekers	29
Instellen van de afstanden tot de luidsprekers	29
Instellen van de luidsprekerniveaus	30
Instellen van de SA-CD configuratie	30
Instellen van de afsnijfrequentie (Alleen bij SA-CD)	30
Video instelmenu	31
Instellen van het TV scherm	31
Instellen van het TV-type	31
Instellen van het zwartniveau (alleen modellen voor de V.S. en Canada)	31
Instellen van de 'closed caption' ondertiteling (alleen modellen voor de V.S. en Canada)	32
Instellingen voor stilstaande beelden	32
Selecteren van de progressieve scanfunctie	32
Omschakelen van het SCART video uitgangssignaal (Alleen modellen voor het V.K. en Europa)	33
Wijzigen van beeldinstellingen	33
HDMI instelmenu	33
Instellen van HDMI video	33
Selecteren van de breedbeeldweergave	34
Selecteren van het DVI uitgangsbereik	34
Instellen van HDMI audio	35
DISC instelmenu	35
Instellen van de standaardtaal voor de audio/ondertiteling/DVD menu's	35
Selecteren van de weergave van het pictogram voor de camerastandpunten	35
Instellen van de PBC (weergave-bediening) functie	35
Instellen van de duur van een diavoorstelling	35

TAALCODELIJST	36
OPLOSSEN VAN PROBLEMEN	37
WOORDENLIJST	39
TECHNISCHE GEGEVENS	42

INLEIDING

Hartelijk dank voor het aanschaffen van dit toestel. Deze Gebruiksaanwijzing geeft uitleg over de basisbediening van dit toestel.

- Behalve waar anders aangegeven staat, zijn illustraties gebaseerd op de modellen voor het Verenigd Koninkrijk en Europa.
- Opmerkingen bevatten belangrijke informatie betreffende veiligheid en bedieningsinstructies.
-  geeft een bedieningstip aan.
- Deze handleiding is gedrukt voor uw toestel geproduceerd werd. Daarom kunnen ontwerp en specificaties gewijzigd zijn als gevolg van verbeteringen enz. Als de handleiding en het product van elkaar verschillen, heeft het product de prioriteit.

Geschikte discformaten

- Dit toestel is ontworpen voor gebruik met de volgende soorten discs: DVD-Video, DVD-Audio, DVD-R, DVD-RW, DVD+R, DVD+RW, DVD+R DL, Video CD, Super Video CD, Super Audio CD (SA-CD), Audio CD, CD-R en CD-RW.















- Dit toestel kan het volgende afspelen:
 - MP3, WMA (behalve WMA met kopieerbeveiliging) en beeldbestanden (Kodak, JPEG) opgenomen op CD-R(W)/DVD-R(W)/DVD+R(W).
 - JPEG/ISO 9660 formaat
 - Maximaal 14 tekens op het display
 - DivX® bestanden op CD-R(W)/DVD-R(W)/DVD+R(W)
 - Officieel DivX® Certified-product
 - Alle versies van DivX®-video afspelen (waaronder DivX® 6), met standaard afspeelmogelijkheden voor DivX®-mediabestanden.

Opmerkingen

- CD-R(W), DVD-R(W) en DVD+R(W) kunnen alleen worden afgespeeld indien deze zijn afgesloten.
- Dit toestel is niet in staat om WMA bestanden die zijn voorzien van een kopieerbeveiliging af te spelen.
- Sommige discs kunnen niet worden afgespeeld vanwege bepaalde opname-omstandigheden, zoals de gebruikte PC of opname-software. De eigenschappen van sommige discs en de toestand waar ze zich in bevinden; materiaal, krassen, of ze krom zijn enz. kunnen ervoor zorgen dat ze niet kunnen worden afgespeeld.
- Gebruik alleen CD-R(W), DVD-R(W) en DVD+R(W) discs van betrouwbare fabrikanten.
- Gebruik geen discs met afwijkende vormen (hartvormig enz.).
- Gebruik geen discs met plakband, stickers of lijmresten erop. Hierdoor kan dit toestel beschadigd raken.
- Gebruik geen discs waarop labels zijn afgedrukt met in de handel verkrijgbare printers.

DVD regiocodes

Dit toestel is ontworpen voor het regio management systeem. Controleer de regiocode op de verpakking van de DVD. Als het nummer niet overeenkomt met het regionummer van dit toestel (zie de tabel hieronder of de achterkant van het toestel), kan het toestel de disc niet afspelen.

Locatie	Regiocode van dit toestel	Geschikte discs
V.S. Canada		 
V.K. Europa		 
Australië		 
China		 

Octrooi-informatie



Vervaardigd in licentie van Dolby Laboratories. "Dolby" en het dubbele D-symbool zijn handelsmerken van Dolby Laboratories.



"DTS" en "DTS Digital Surround" zijn gedeponeerde handelsmerken van Digital Theater Systems, Inc.



DivX, DivX Certified en de bijbehorende logo's zijn handelsmerken van DivX, Inc. en worden gebruikt onder licentie.



"DCDi" is een handelsmerk van Faroudja, een divisie van Genesis Microchip, Inc.



"HDMI", het "HDMI" logo en "High Definition Multimedia Interface" zijn handelsmerken of gedeponeerde handelsmerken van HDMI Licensing LLC.

Dit product maakt gebruik van auteursrechtbeschermende technologie die op zijn beurt wordt beschermd door bepaalde octrooien in de V.S. en andere intellectuele eigendomsrechten van Macrovision Corporation en andere rechthebbenden. Voor gebruik van deze auteursrechtbeschermende technologie is toestemming nodig van Macrovision Corporation en is alleen bestemd voor gebruik in de huiselijke kring en andere besloten omstandigheden behalve indien daartoe toestemming is verleend door Macrovision Corporation. 'Reverse engineering' of disassemblage is verboden.

Schoonmaken van discs

- Wanneer een disc vuil is, kunt u deze schoonmaken met een daarvoor bestemd reinigingsdoekje. Veeg van het midden van de disc in een rechte lijn naar de rand. Veeg niet met cirkelvormige bewegingen.
- Gebruik geen oplosmiddelen, zoals benzine, verfverdunder, in de handel verkrijgbare reinigingsmiddelen, of anti-statische spray voor langspeelplaten.



Meegeleverde accessoires

Controleer of de door u ontvangen verpakking de volgende items bevat:

Afstandsbediening

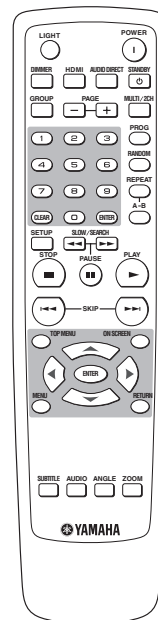

Batterijen (x2) (AAA, R03, UM-4)

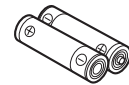

Audio- penstekkerkabel

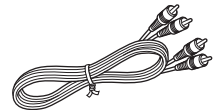

Video- penstekkerkabel

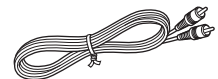



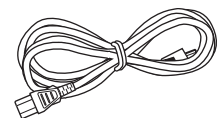



Netsnoer

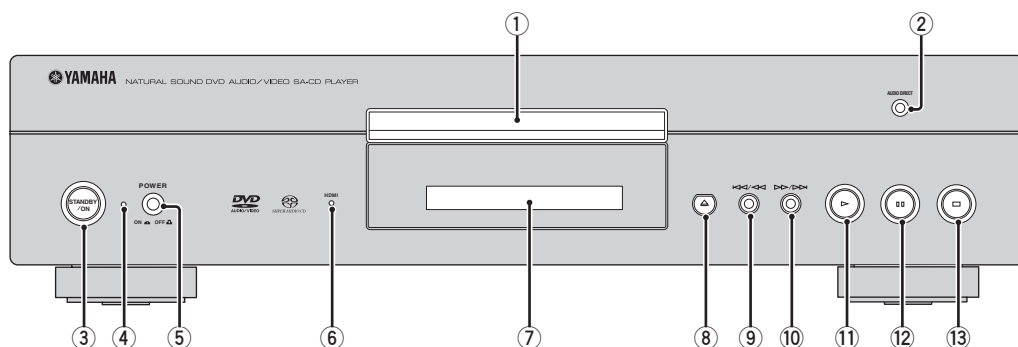

OVERZICHT BEDIENINGSORGANEN

Voorpaneel



- ① **Disclade**
Doe de disc in de disclade.
- ② **AUDIO DIRECT indicator**
Licht op wanneer u de AUDIO DIRECT weergavefunctie inschakelt door op de afstandsbediening op AUDIO DIRECT te drukken.
- ③ **STANDBY/ON**
Hiermee zet u dit toestel aan of uit (standby).
- Opmerkingen**
- Deze knop werkt alleen wanneer de **POWER** knop (⑤) naar binnen is gedrukt, in de ON stand.
 - Wanneer dit toestel uit (standby) staat, wordt er nog steeds een klein beetje stroom verbruikt zodat het toestel direct kan reageren op infrarood signalen van de afstandsbediening.
- ④ **POWER indicator**
Licht op wanneer dit toestel aan staat.
- ⑤ **POWER knop**
Druk naar binnen, naar de ON stand, om de stroom voor dit toestel in te schakelen. Druk nog eens om de knop weer naar buiten te laten komen, naar de OFF stand, om dit toestel uit te schakelen.
- ⑥ **HDMI indicator**
Licht groen op wanneer er een HDMI component wordt herkend door dit toestel en de HDMI functie is ingeschakeld.
Licht oranje op wanneer er geen HDMI component wordt herkend door dit toestel terwijl de HDMI functie is ingeschakeld.
- ⑦ **Display voorpaneel**
Hierop worden weergavegegevens of instellingen aangegeven.
- ⑧ 
Hiermee opent en sluit u de disclade.
- ⑨ 
Terug zoeken.*
Hiermee gaat u naar het vorige hoofdstuk of fragment.
- ⑩ 
Vooruit zoeken.*
Hiermee gaat u naar het volgende hoofdstuk of fragment.
- ⑪ 
Begint de weergave.
- ⑫ 
Pauzeert de weergave.
- ⑬ 
Hiermee stopt u de weergave.
- * Houd de toets tenminste drie seconden ingedrukt.

Display voorpaneel

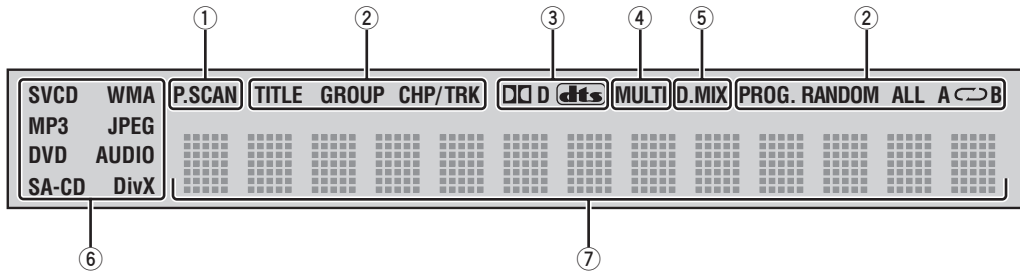

① P.SCAN indicator

Licht op wanneer de progressieve scanfunctie is ingeschakeld.

② Weergavefunctie indicators

Toont het pictogram van de geselecteerde weergavefunctie.

③ Decoder indicators

Hier wordt het pictogram van de geselecteerde interne decoder getoond.

④ MULTI indicator

Licht op wanneer er een multikanaals audiobron wordt weergegeven.

⑤ D.MIX indicator (Alleen bij DVD-Audio)

Licht op wanneer er een disc wordt afgespeeld waarmee het terugmengen van multikanaals audiobronnen mogelijk is.

⑥ Disc indicators

Toont een pictogram voor het soort disc.

⑦ Informatiedisplay

Hier worden allerlei gegevens getoond, zoals het titel/hoofdstuk/fragmentnummer, of de verstreken weergavetijd.



U kunt de helderheid van het display op het voorpaneel regelen met DIMMER op de afstandsbediening.

Achterpaneel

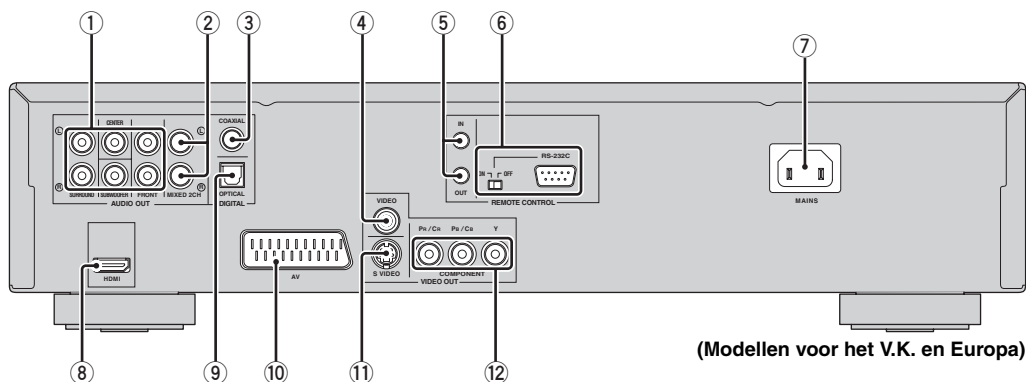

(Modellen voor het V.K. en Europa)

- ① **AUDIO OUT (6ch gescheiden) aansluitingen**
Verbind deze met de 6ch ingangsaansluitingen van uw AV-receiver.
- ② **AUDIO OUT (MIXED 2CH) aansluitingen**
Verbind deze met de audio ingangsaansluitingen van uw AV-receiver of stereosysteem.
- ③ **DIGITAL (COAXIAL) aansluiting**
Verbind deze met de coaxiale ingangsaansluiting van uw AV-receiver.
- ④ **VIDEO OUT (VIDEO) aansluiting**
Verbind deze met de composiet video ingangsaansluiting van uw AV-receiver.
- ⑤ **REMOTE CONTROL (IN/OUT) aansluitingen**
Deze kunt u gebruiken om via kabelverbindingen afstandsbedieningssignalen over te brengen.
- ⑥ **REMOTE CONTROL (RS-232C) aansluiting (Alleen modellen voor de V.S., Canada, Australië, het V.K. en Europa)**
Te gebruiken als uitbreidingsaansluiting voor commercieel gebruik.
Raadpleeg uw dealer voor details.
- ⑦ **MAINS**
Sluit het meegeleverde netsnoer aan.
- ⑧ **HDMI aansluiting**
Verbind deze met de HDMI ingangsaansluiting van uw HDMI component.
- ⑨ **DIGITAL (OPTICAL) aansluiting**
Verbind deze met de optische ingangsaansluiting van uw AV-receiver.
- ⑩ **AV aansluitingen (Alleen modellen voor het V.K. en Europa)**
Verbind deze met de SCART ingangsaansluiting van uw TV.
- ⑪ **VIDEO OUT (S VIDEO) aansluiting**
Verbind deze met de S-video ingangsaansluiting van uw AV-receiver.
- ⑫ **VIDEO OUT (COMPONENT) aansluitingen**
Verbind deze met de component ingangsaansluitingen van uw AV-receiver.

■ Afstandsbedieningsaansluitingen en RS-232C aansluiting

De **REMOTE CONTROL (IN/OUT)** aansluitingen en de **REMOTE CONTROL (RS-232C)** aansluiting kunnen gebruikt worden in aangepaste installaties. Sluit bij normaal gebruik geen bedrading aan op deze aansluitingen. (Voor modellen voor de V.S., Canada, Australië, het V.K. en Europa dient u de RS-232C schakelaar op **OFF** te zetten.)

Let op: Raak de contacten van de aansluitingen op het achterpaneel van dit toestel niet aan. Een eventuele ontlading van statische elektriciteit zou dit toestel permanent kunnen beschadigen.

Afstandsbediening

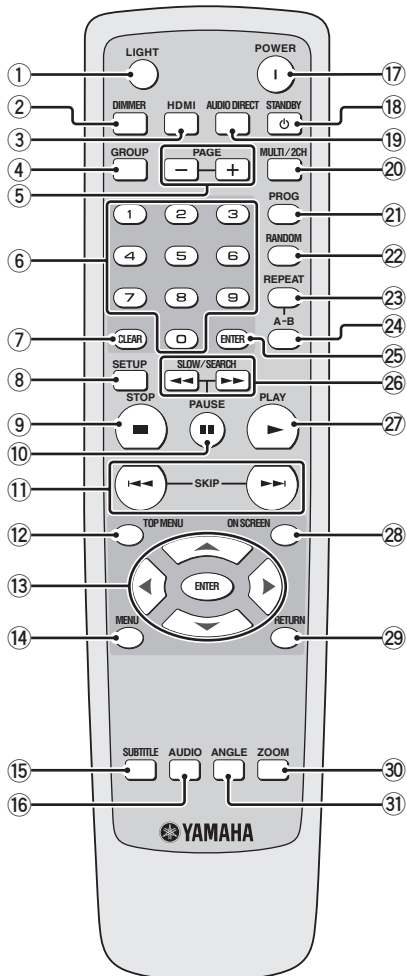

- ① **LIGHT**
Laat de toetsen van de afstandsbediening oplichten.
- ② **DIMMER**
Hiermee kunt u het display op het voorpaneel op drie verschillende helderheidsniveaus instellen: gemiddeld, laag en automatisch.
In de automatische instelling wordt de helderheid automatisch op 'laag' ingesteld tijdens weergave.
- ③ **HDMI**
Schakelt de HDMI functie in of uit.
- ④ **GROUP**
Selecteert de DVD-Audio groep.
- ⑤ **PAGE (+/-)**
Selecteert DVD-Audio beelden.
- ⑥ **Cijfertoetsen (0-9)**
Selecteert een genummerd onderdeel van het getoonde menu.
- ⑦ **CLEAR**
Wissen van een functie of instelling.
- ⑧ **SETUP**
Opent of sluit het instelmenu van dit toestel.
- ⑨ **STOP (■)**
Hiermee stopt u de weergave.
- ⑩ **PAUSE (||)**
Hiermee pauzeert u de weergave.
Beeld-voor-beeld weergave.
- ⑪ **SKIP (I◀◀ / ▶▶I)**
Hiermee gaat u naar het volgende/vorige hoofdstuk of fragment.
- ⑫ **TOP MENU**
Opent het bovenste niveau van het discmenu.
- ⑬ **Cursortoetsen (▲ / ▼ / ◀ / ▶)**
Hiermee kunt u een onderdeel van het getoonde menu selecteren.
ENTER
Hiermee bevestigt u een menukeuze.

- ⑭ **MENU**
Hiermee opent u het eigen menu van een disc.
- ⑮ **SUBTITLE**
Hiermee kunt u de taal voor de ondertiteling selecteren.
- ⑯ **AUDIO**
Hiermee kunt u de gesproken taal of het formaat.
- ⑰ **POWER (I)**
Hiermee zet u dit toestel aan.
- ⑱ **STANDBY (⏻)**
Hiermee zet u dit toestel uit (standby).
- ⑲ **AUDIO DIRECT**
Hiermee kunt u tijdens weergave de video-uitgangssignalen aan of uit zetten. Deze functie werkt niet bij HDMI uitgangssignalen.
Tijdens weergave in de AUDIO DIRECT functie zal het display op het voorpaneel uit gaan.
- ⑳ **MULTI/2CH**
Hiermee kunt u een weergavefunctie selecteren: Stereo of Multikanaals.
Wijzigt het weer te geven deel van een SA-CD.
- ㉑ **PROG**
Opent of sluit het programmamenu om stukken op een disc te programmeren.
- ㉒ **RANDOM**
Hiermee kunt u de fragmenten in een willekeurige volgorde laten weergeven.
- ㉓ **REPEAT**
Hiermee kunt u het hoofdstuk, het fragment, de titel, de groep of de hele disc laten herhalen.
- ㉔ **A-B**
Hiermee kunt u een bepaald gedeelte laten herhalen.
- ㉕ **ENTER**
Hiermee bevestigt u een menukeuze.
- ㉖ **SLOW/SEARCH (◀◀ / ▶▶)**
Vooruit of terug zoeken
- ㉗ **PLAY (▶)**
Hiermee begint u de weergave.
- ㉘ **ON SCREEN**
Opent of sluit het in-beeld menu (OSD) van dit toestel.
- ㉙ **RETURN**
Hiermee kunt u terug naar het vorige menu.
- ㉚ **ZOOM**
Hiermee kunt u een deel van het beeld uitvergroten.
- ㉛ **ANGLE**
Hiermee kunt een ander camerastandpunt selecteren.
- ☀
De twee ENTER toetsen (⑱ en ㉕) werken op dezelfde manier.

AANSLUITINGEN

Algemene opmerkingen over de verbindingen

U moet dit toestel uit zetten en de stekker uit het stopcontact halen voor u verbindingen gaat maken of veranderen.

- Afhankelijk van de aan te sluiten componenten, zijn er verschillende manieren om de verbindingen te maken. Een aantal mogelijkheden wordt hieronder beschreven.
- Raadpleeg de handleidingen van de andere componenten in kwestie om de best mogelijke verbindingen te kunnen maken.
- Sluit dit toestel niet via uw videorecorder aan. De beeldkwaliteit kan dan worden verstoord door de kopieerbeveiliging.
- Verbind de audio uitgangsaansluiting van dit toestel niet met de phono ingangsaansluiting van uw audiosysteem.

Audioverbindingen

Dit toestel heeft coaxiaal digitale, optisch digitale, analoge 6-kanaals gescheiden, analoge gemengde 2-kanaals en HDMI uitgangsaansluitingen. Welke verbinding u kunt maken hangt af van de audio-aansluiting op de component in kwestie.

Aansluiten van een stereoversterker

Verbind de **AUDIO OUT (MIXED 2CH)** aansluitingen van dit toestel met de corresponderende ingangsaansluitingen van uw audio component (bijvoorbeeld een stereoversterker) door middel van de meegeleverde audiokabel. U kunt een subwoofer aansluiten op de **SUBWOOFER** aansluiting.

Dit toestel (Modellen voor het V.K. en Europa)

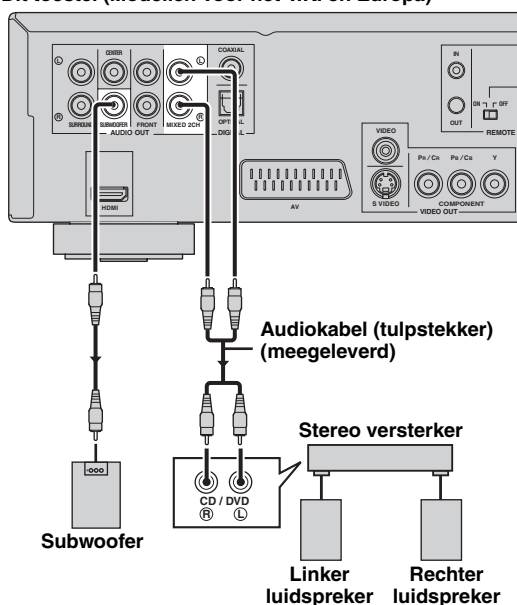

Aansluiten op een AV-receiver met 5.1ch/digitale ingangsaansluitingen

■ Analoge verbindingen

Als u materiaal wilt weergeven van een multikanaals Super Audio CD (SA-CD) of van DVD-Audio, dient u de **AUDIO OUT (6ch gescheiden)** aansluitingen van dit toestel te verbinden met de corresponderende ingangsaansluitingen van uw AV-receiver via los verkrijgbare audiokabels.

Dit toestel (Modellen voor het V.K. en Europa)

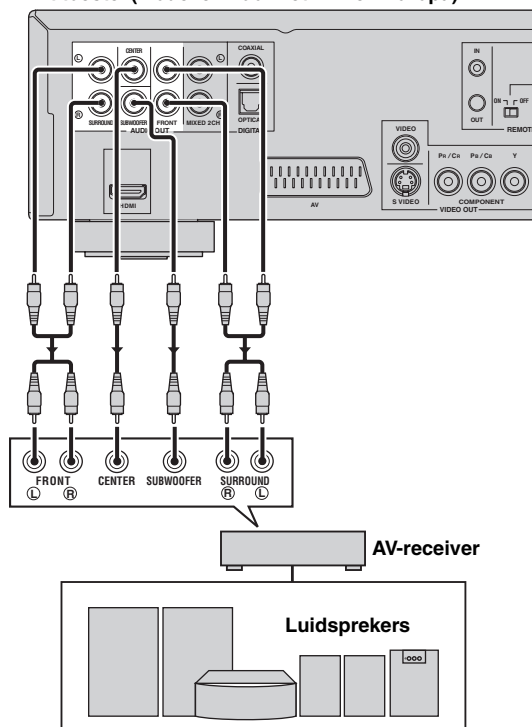

Digitale verbindingen

Als u de Dolby Digital, DTS of MPEG functie van uw AV-receiver wilt gebruiken, dient u de **HDMI <A>** of **DIGITAL (COAXIAL) ** of **DIGITAL (OPTICAL) <C>** aansluiting van dit toestel te verbinden met de corresponderende ingangsaansluitingen van uw AV-receiver door middel van een los verkrijgbare HDMI kabel, coaxiaal digitale kabel of optisch digitale kabel. Zie "HDMI aansluiting <A>" op bladzijde 12 over HDMI aansluitingen.

Dit toestel (Modellen voor het V.K. en Europa)

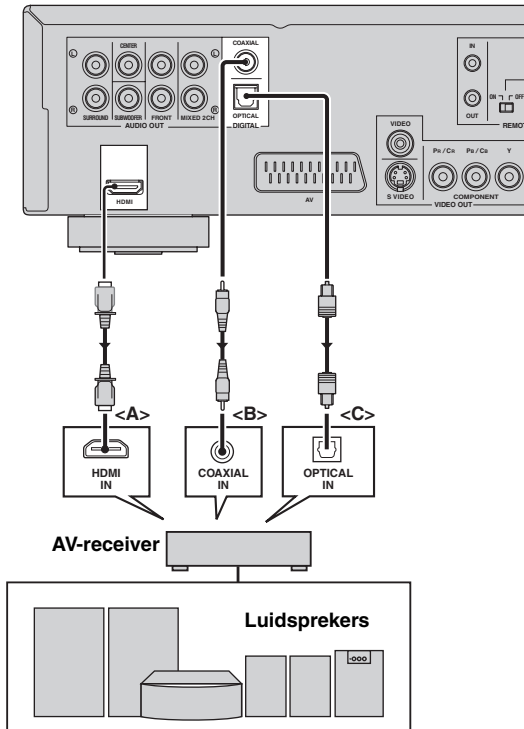

Opmerkingen

- Als u een verbinding maakt via DIGITAL (COAXIAL) of DIGITAL (OPTICAL) <C>, dient u [Digital Out] in te stellen op [All] (zie "Instellen van het digitale uitgangssignaal" op bladzijde 28).
- Als het digitale audio uitgangssignaal niet geschikt is voor uw receiver, zal deze een vervormde weergave geven of helemaal geen geluid produceren. Zorg ervoor dat u een geschikt audiosignaal kiest van het menu-scherm van de disc. Als u één of meerdere keren op AUDIO op de afstandsbediening drukt, is het mogelijk dat niet alleen de taal, maar ook het formaat van het audiosignaal verandert.
- SA-CD audiosignalen worden niet gereproduceerd via de DIGITAL (COAXIAL/OPTICAL) jacks.
- Als u wilt kunnen luisteren naar Dolby Digital, DTS of MPEG audiosignalen, zult u dit toestel aan moeten sluiten op een AV-receiver die geschikt is voor deze signalen.

Videoverbindingen

Dit toestel is uitgerust met HDMI, composiet video, S-video, component video en SCART uitgangsaansluitingen. Als uw AV-receiver is voorzien van video uitgangsaansluitingen, kunt u u uw receiver en uw TV zo aansluiten dat u één TV kunt gebruiken met verschillende videobronnen (LD, videorecorder enz.) door de signaalbron om te schakelen op de receiver. Gebruik de soort die correspondeert met de ingangsaansluitingen van de aan te sluiten apparatuur.

Dit toestel (Modellen voor het V.K. en Europa)

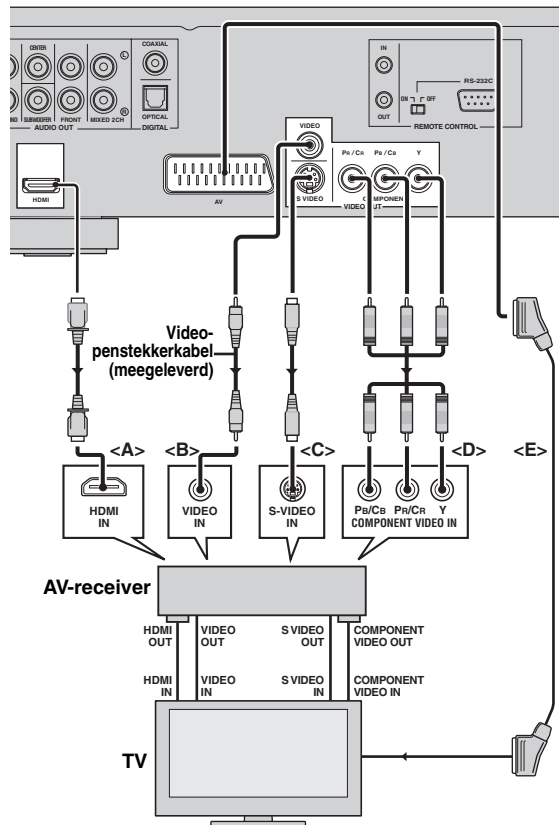

■ HDMI aansluiting <A>

HDMI (High-Definition Multimedia Interface) levert digitale audio en video van hoge kwaliteit via één enkele aansluiting. Verbind de **HDMI** aansluiting van dit toestel met de HDMI ingangsaansluiting van uw AV-receiver en vervolgens met die van uw TV door middel van een in de handel verkrijgbare HDMI kabel.

Als uw receiver geen HDMI uitgangsaansluiting heeft, kunt u een betere beeldweergave krijgen door de **HDMI** uitgangsaansluiting van dit toestel direct aan te sluiten op de HDMI ingangsaansluitingen van uw TV.

Opmerkingen

- Om HDMI signalen weer te kunnen geven, dient u de HDMI functie "aan" te zetten door op de afstandsbediening op de HDMI toets te drukken.
- U kunt een HDMI-DVI adapterkabel gebruiken om dit toestel aan te sluiten op HDCP-compatibele DVI-D componenten. In dit geval zult u in aanvulling op deze verbinding gebruik moeten maken van een andere aansluiting omdat er geen audiosignalen zullen worden gereproduceerd.

■ Composiet video aansluiting

Verbind de **VIDEO OUT (VIDEO)** aansluiting van dit toestel met de video ingangsaansluiting van uw AV-receiver en vervolgens met die van uw TV door middel van de meegeleverde videokabel.

■ S-video aansluiting <C>

Via een S-video aansluiting krijgt u een beter beeld dan via composiet video aansluitingen omdat de videosignalen voor luminantie (Y) en chrominantie (C) via verschillende draden worden doorgegeven. Verbind de **VIDEO OUT (S VIDEO)** aansluiting van dit toestel met de S-video ingangsaansluiting van uw AV-receiver en vervolgens met die van uw TV door middel van een in de handel verkrijgbare S-videokabel.

■ Component video aansluitingen <D>

Component videoaansluitingen geven een betere kleurweergave dan S-videoaansluitingen omdat de videosignalen voor luminantie (Y: groen) en voor chrominantie (PB: blauw, PR: rood) via aparte draden worden doorgegeven. Verbind de **VIDEO OUT (COMPONENT)** aansluitingen van dit toestel met de component ingangsaansluitingen van uw AV receiver en vervolgens met die van uw TV door middel van een in de handel verkrijgbare component videokabel. Let op de kleuren van de stekkers en de aansluitingen wanneer u deze verbindingen maakt.

Als uw receiver geen component uitgangsaansluitingen heeft, kunt u een betere beeldweergave krijgen door de component uitgangsaansluitingen van dit toestel direct aan te sluiten op de component ingangsaansluitingen van uw TV.

■ SCART aansluiting <E> (Alleen modellen voor het V.K. en Europa)

Als uw TV alleen deze aansluiting heeft voor inkomende videosignalen, kunt u de TV direct verbinden met dit toestel.

Verbind de **AV** aansluiting van dit toestel met de SCART ingangsaansluiting van uw TV door middel van een in de handel verkrijgbare SCART kabel.

Opmerking

Zorg ervoor dat de stekker met de "TV" aanduiding van de SCART kabel is aangesloten op de TV en dat die met de "DVD" aanduiding is aangesloten op dit toestel.

Aansluiten van het netsnoer

Nadat u alle andere verbindingen gemaakt heeft, kunt u het meegeleverde netsnoer in de **MAINS** netstroomaansluiting van dit toestel en de stekker in het stopcontact steken.

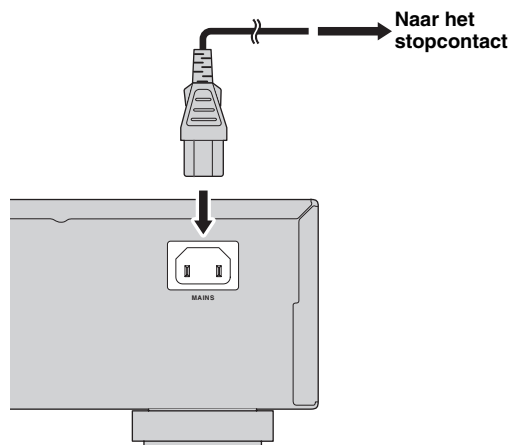

VAN START

Stap 1: Inzetten van batterijen in de afstandsbediening

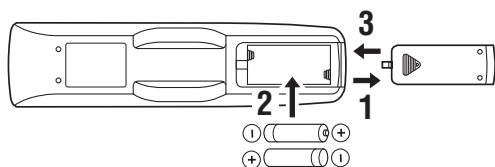

- 1 Druk het  deel in en schuif de klep van het batterijvak af.
- 2 Doe de twee meegeleverde batterijen (AAA, R03, UM-4) in het vak en volg daarbij de aanduidingen (+/-) binnenin het batterijvak.
- 3 Schuif de klep terug tot deze op zijn plaats vastklikt.

Opmerkingen

- Zet de batterijen op de juiste manier in, overeenkomstig de aanduidingen voor de polariteit (+/-). Als u de batterijen er op de verkeerde manier inzet, kunnen ze gaan lekken.
- Vervang lege batterijen onmiddellijk door nieuwe om lekkage te voorkomen.
- Haal de batterijen uit het batterijvak als u de afstandsbediening langer dan een maand niet zult gebruiken.
- Als de batterijen zijn gaan lekken, moet u ze onmiddellijk weggooien. Raak het uit de batterijen gelekte materiaal niet aan en zorg ervoor dat het niet op uw kleding enz. komt. Maak het batterijvak goed schoon voor u er nieuwe batterijen in doet.
- Gebruik geen oude en nieuwe batterijen door elkaar.
- Gebruik geen verschillende soorten batterijen door elkaar (alkali en gewone (mangaan) batterijen bijvoorbeeld). Lees de informatie op de verpakking aandachtig door, want de verschillende soorten batterijen kunnen erg op elkaar lijken.
- Gooi batterijen weg in overeenstemming met de ter plaatse geldende regelgeving.

Gebruiken van de afstandsbediening

Gebruik de afstandsbediening binnen 6 m (ongeveer 20 ft) van dit toestel en richt hem op de infraroodsensor.

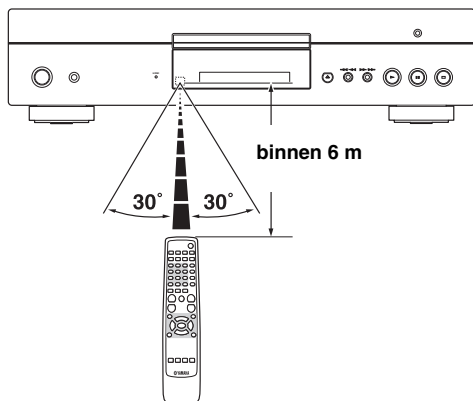

Opmerkingen

- Mors geen water of andere vloeistoffen op de afstandsbediening.
- Laat de afstandsbediening niet vallen.
- Laat de afstandsbediening niet liggen en bewaar hem niet op de volgende plekken:
 - zeer vochtige plekken, bijvoorbeeld bij een bad
 - plekken waar de temperatuur hoog kan worden, zoals bij de verwarming of kachel
 - zeer koude plekken
 - stoffige plekken

Stap 2: Aan zetten van dit toestel

- 1 Controleer of de stekker in het stopcontact zit.
- 2 Zet uw TV en uw AV-receiver aan.
- 3 Selecteer de juiste signaalbron met de op dit toestel aangesloten AV-receiver. Raadpleeg eventueel de handleiding van uw AV-receiver voor details.
- 4 Druk op **POWER** op het voorpaneel.
→ De **POWER** indicator licht nu oranje op.
- 5 Druk op **STANDBY/ON** op het voorpaneel of op **POWER (I)** op de afstandsbediening om dit toestel in te schakelen.
→ De **POWER** indicator licht nu groen op en het display op het voorpaneel zal ook oplichten.
- 6 Zet de TV op het juiste Video IN kanaal (bijv. EXT1/2, AV1/2, AUDIO/VIDEO, enz. Raadpleeg eventueel de handleiding van uw TV voor details).
→ Het openingsscherm zal nu op de TV verschijnen.

Stap 3: Instellen van de TV

Dit toestel is geschikt voor zowel PAL als NTSC videosignalen. Kies het kleursysteem dat overeenkomt met dat van uw TV.

Opmerkingen

- Voor u de huidige instelling verandert, moet u controleren of uw TV geschikt is voor de geselecteerde instelling voor het TV-Type.
- Als u een NTSC disc afspeelt met de [PAL] instelling, of andersom; een PAL disc met de [NTSC] instelling, zal de beeldkwaliteit afnemen.

1 Druk op **SETUP**.

→ Het instelmenu zal nu verschijnen.

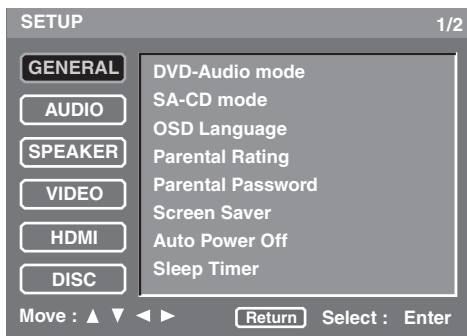

2 Druk herhaaldelijk op **▲ / ▼**, selecteer [VIDEO] en druk vervolgens op **ENTER**.

→ Het [VIDEO] menu zal nu verschijnen.

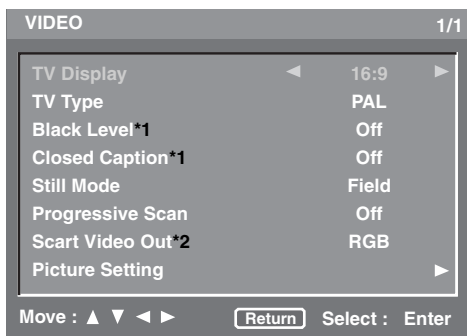

*1: [Black Level] en [Closed Caption] zijn alleen beschikbaar op modellen voor de V.S. en Canada.

*2: [Scart Video Out] is alleen beschikbaar op modellen voor het V.K. en Europa.

3 Druk herhaaldelijk op **▲ / ▼** zodat [TV Type] geselecteerd staat.

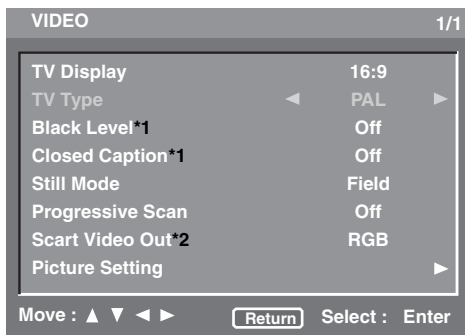

4 Druk op **◀ / ▶** en selecteer één van de mogelijkheden hieronder:

PAL

Kies hiervoor als u een PAL TV heeft aangesloten. Videosignalen van NTSC discs zullen worden omgezet en worden weergegeven in het PAL formaat.

NTSC

Kies hiervoor als u een NTSC TV heeft aangesloten. Videosignalen van PAL discs zullen worden omgezet en worden weergegeven in het NTSC formaat.

Stap 4: Instellen van uw taalvoorkeuren

U kunt uw eigen taalvoorkeuren instellen. Dit toestel zal automatisch overschakelen naar de ingestelde taal wanneer u een disc met die taal erop in het toestel doet. Als de geselecteerde taal niet op de disc staat, zal in plaats daarvan de standaardtaal van de disc in kwestie worden gebruikt. De taal voor het in-beeld display (OSD) en het menusysteem zal niet meer veranderen wanneer u deze eenmaal geselecteerd heeft.

Instellen van de taal voor het in-beeld display (OSD)

- 1 Druk op **SETUP**.
→ Het instelmenu zal nu verschijnen.
- 2 Druk herhaaldelijk op $\blacktriangle / \blacktriangledown$, selecteer [GENERAL] en druk vervolgens op **ENTER**.
→ [Het [GENERAL] menu zal nu verschijnen.

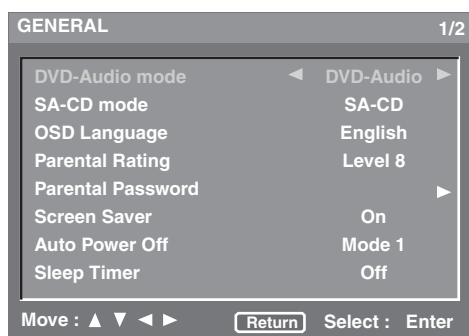

- 3 Druk herhaaldelijk op $\blacktriangle / \blacktriangledown$ zodat [OSD Language] geselecteerd staat.
- 4 Druk op $\blacktriangleleft / \blacktriangleright$ en selecteer de gewenste taal.

Instellen van de gewenste taal voor de geluidsweggeve, ondertiteling en het discmenu

- 1 Druk op **SETUP**.
→ Het instelmenu zal nu verschijnen.
- 2 Druk herhaaldelijk op $\blacktriangle / \blacktriangledown$, selecteer [DISC] en druk vervolgens op **ENTER**.
→ [Het [DISC] menu zal nu verschijnen.

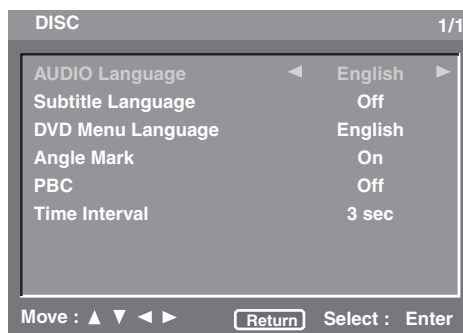

- 3 Druk herhaaldelijk op $\blacktriangle / \blacktriangledown$ zodat [AUDIO Language] of [Subtitle Language] of [DVD Menu Language] geselecteerd staat.

- 4 Druk op $\blacktriangleleft / \blacktriangleright$ en selecteer de gewenste taal.

■ Als u een taal wilt selecteren die niet voorkomt op de lijst:

- 1 Selecteer [Others] onder [AUDIO Language] of [Subtitle Language] of [DVD Menu Language].
- 2 Druk op **ENTER**.
- 3 Gebruik de **cijfertoetsen (0-9)** om de taalcode van zes cijfers in te voeren (zie "TAALCODELIJST" op bladzijde 36).
- 4 Druk op **ENTER**.

BEDIENING DISCSPELER

Opmerkingen

- Behalve waar anders staat vermeld worden alle hier beschreven handelingen uitgevoerd met de meegeleverde afstandsbediening.
- Als het verbodsteken (⊘ of "Prohibit") op het TV scherm verschijnt wanneer u op een toets drukt, is de bij die toets behorende functie niet mogelijk met deze disc of op dit moment.
- Afhankelijk van de DVD of Video CD in kwestie is het mogelijk dat bepaalde handelingen anders werken dan verwacht of helemaal niet uitgevoerd kunnen worden.
- Duw niet tegen de disclade en doe geen andere dingen dan discs op de disclade. Doet u dit toch, dan kan de disceenheid storingen gaan vertonen.

Basisbediening

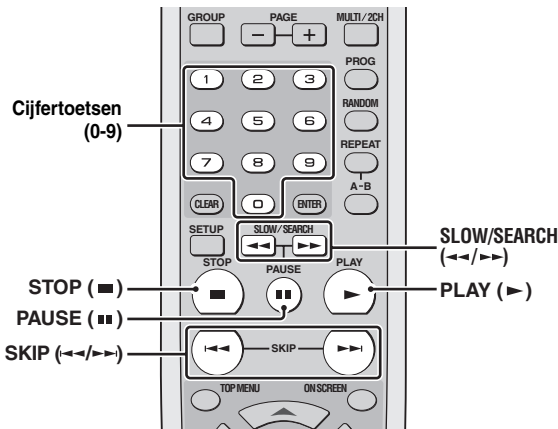

- 1 Druk op \triangle op het voorpaneel om de disclade te openen.
- 2 Doe de disc in de disclade met de bedrukte kant naar boven.

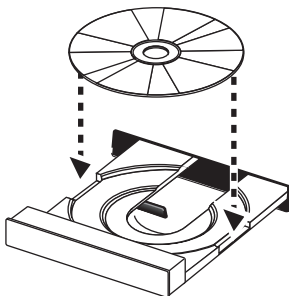

- 3 Druk nog eens op \triangle om de disclade te sluiten.
→ Nadat de disc herkend is, zal het toestel deze automatisch af beginnen te spelen.
- Als u op **PLAY (▶)** drukt terwijl de disclade open staat, zal deze zich sluiten en zal de disc automatisch beginnen te spelen.
- Afhankelijk van de disc in kwestie kan het langer duren dan 30 seconden om de disc in te lezen als de mappen-/bestandenstructuur op de disc erg ingewikkeld is.
- 4 Druk op **STOP (■)** om de weergave te stoppen.
→ "RESUME" zal op het display op het voorpaneel verschijnen.
- 5 Druk op **PLAY (▶)** om de weergave te hervatten.
→ De disc zal weer beginnen te spelen vanaf het punt waar deze de laatste keer gestopt is.



Zolang de disc niet wordt uitgeworpen kan de weergave hervat worden, zelfs als u het toestel uitschakelt.

- 6 Druk twee keer op **STOP (■)** om de hervattingsfunctie te annuleren.

Opmerkingen

- Het is mogelijk dat u bepaalde MP3/JPEG/ DivX discs niet zult kunnen afspelen vanwege de configuratie en de eigenschappen van de disc in kwestie of vanwege de opname-omstandigheden.
- Wanneer u een disc probeert af te spelen waarvoor terugmengen niet toegestaan is, zal "NO DOWN MIX" oplichten op het display op het voorpaneel.

Pauzeren van de weergave

- 1 Druk tijdens weergave op **PAUSE (⏸)**.
→ De weergave wordt gepauzeerd en er wordt dus geen geluid weergegeven.
- 2 Druk nog eens op **PAUSE (⏸)** om naar het volgende beeldje te gaan.
- 3 Druk op **PLAY (▶)** om de normale weergave te hervatten.

Selecteren van een fragment/hoofdstuk

Druk op **SKIP (⏮ / ⏭)** of gebruik de **cijfertoetsen (0-9)** om een fragment/ hoofdstuknummer te selecteren.

- U kunt naar het begin van het huidige fragment/ hoofdstuk springen door één keer op **SKIP (⏮)** te drukken, of naar het vorige fragment/hoofdstuk door twee keer op **SKIP (⏮)** te drukken.
- Bij herhaalde weergave van een fragment/hoofdstuk zal een druk op **SKIP (⏮ / ⏭)** hetzelfde fragment/hoofdstuk nog eens af laten spelen.

Vooruit/terug zoeken

- 1 Druk op **SLOW/SEARCH** (◀◀/▶▶).
 - Druk voor langzaam zoeken op **PAUSE** (||) om de weergave te pauzeren voor u op **SLOW/SEARCH** (◀◀/▶▶) drukt.
- 2 Druk tijdens het zoeken herhaaldelijk op **SLOW/SEARCH** (◀◀/▶▶) om de gewenste weergavesnelheid te selecteren.
- 3 Druk op **PLAY** (▶) om de normale weergave te hervatten.

Opmerkingen

- Bij WMA en JPEG is de zoekfunctie (terug, vooruit en vertraagde weergave) niet mogelijk.
- Bij MP3 is vertraagde weergave niet mogelijk.
- Bij VCD, SVCD en DivX kan er niet vertraagd terug worden weergegeven.

Herhaalde weergave

U kunt een enkel hoofdstuk/fragment, een enkele titel/groep of een hele disc laten herhalen. U kunt ook zelf twee punten (een begin- en een eindpunt) opgeven en het tussenliggende gedeelte laten herhalen.

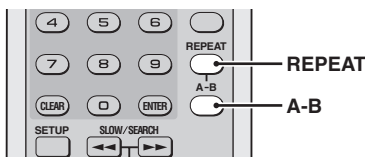

Herhaalde weergave

Druk op **REPEAT** om de herhaalde weergavefunctie te selecteren.

→ Met elke druk op deze toets zal het TV scherm als volgt veranderen:

DVD-Video

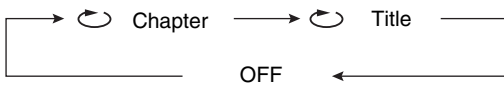

DVD-Audio

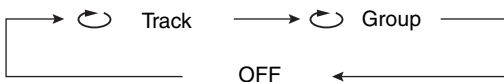

CD, SA-CD, VCD, SVCD

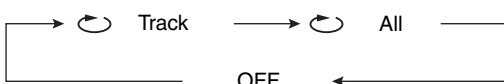

MP3, WMA, JPEG, DivX

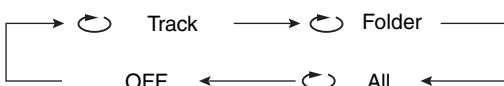

- ◌ Chapter: herhaalt het huidige hoofdstuk
 - ◌ Title: herhaalt de huidige titel
 - ◌ Track: herhaalt het huidige fragment
 - ◌ Group: herhaalt de huidige groep
 - ◌ Folder: herhaalt de huidige map
 - ◌ All*: herhaalt de hele disc
- OFF: sluit de herhaalde weergave af
 *: Deze functie is mogelijk niet beschikbaar bij sommige discs.

Opmerking

Bij een VCD of SVCD is herhaalde weergave niet mogelijk wanneer de PBC functie is ingeschakeld.

Herhalen van een bepaald gedeelte (niet voor DVD-Audio/MP3/WMA/JPEG)

- 1 Druk tijdens weergave op **A-B** op de afstandsbediening op het gewenste beginpunt.
- 2 Druk nog eens op **A-B** aan het eind van het gewenste gedeelte.
 - Het geselecteerde gedeelte zal vervolgens worden herhaald.
- 3 Druk op **A-B** om het herhalen af te breken.

Willekeurige weergave (niet voor DVD/DivX/SA-CD)

U kunt de fragmenten in een willekeurige volgorde laten weergeven.

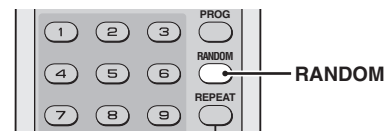

- 1 Druk tijdens weergave op **RANDOM**.
 - "RANDOM" zal verschijnen op het display op het voorpaneel en alle fragmenten zullen in willekeurige volgorde worden weergegeven.
- 2 Druk nog eens op **RANDOM** om de normale weergave te hervatten.

Geprogrammeerde weergave (CD)

U kunt de volgorde waarop fragmenten op de disc worden weergegeven zelf bepalen. Dit toestel biedt ondersteuning aan maximaal 20 geprogrammeerde fragmenten.

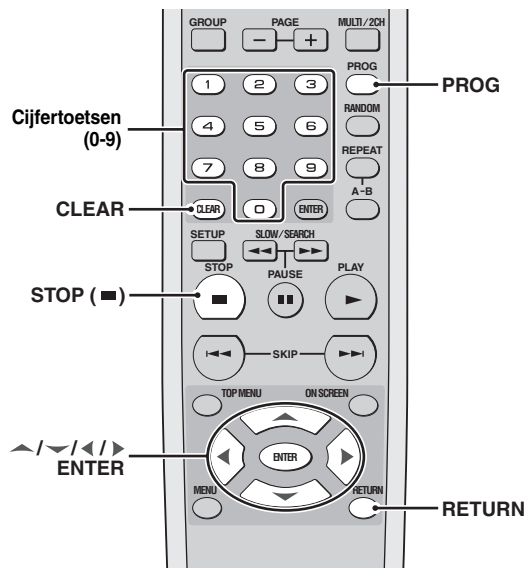

- 1 Druk op **STOP (■)** om indien nodig de weergave te stoppen.
- 2 Druk op **PROG.**
→ Het programmamenu zal op het TV-scherm verschijnen.
- 3 Gebruik de **cijfertoetsen (0-9)** om een fragmentnummer in te voeren dat u wilt programmeren voor weergave.
- 4 Druk op **▼** om de cursor naar het volgende veld te verplaatsen.
- 5 Herhaal de stappen **3-4** tot u alle gewenste fragmenten heeft opgeslagen.
- 6 Gebruik **▲ / ▼ / ◀▶**, selecteer [Play Program] en druk vervolgens op **ENTER** om het programma inderdaad af te spelen.

■ Wissen van het geselecteerde fragmentnummer

Druk op **CLEAR**.

■ Wissen van de hele lijst

Gebruik **▲ / ▼ / ◀▶**, selecteer [Clear All] en druk vervolgens op **ENTER**.

Opmerking

Wanneer u de disc uit de disclade haalt of wanneer u dit toestel uit zet, zal de opgeslagen geprogrammeerde weergave worden gewist

Bedienen van het discmenu (DVD/VCD/SVCD)

Veel DVD's en Video CD's (alleen versie 2.0) zijn voorzien van hun eigen menu's; de "DVD menu's" en de "Video CD Playback Control (PBC) menu's". Deze menu's bieden u een gemakkelijke manier om de disc te bedienen.

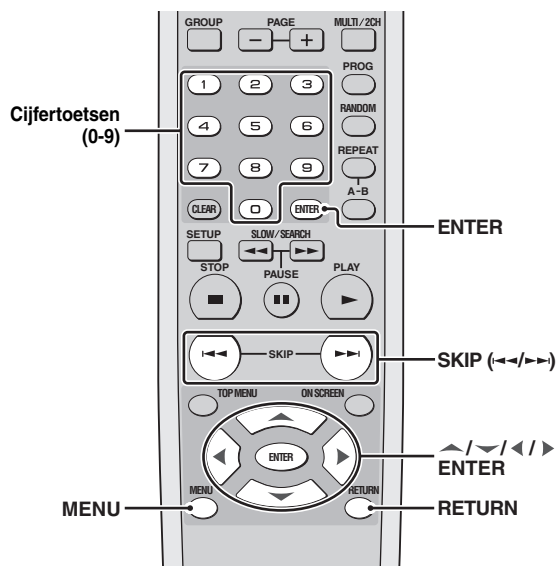

Gebruiken van het DVD menu

- 1 Druk op **MENU**.
→ Het DVD menu zal op het TV-scherm verschijnen.
 - Afhankelijk van de disc is het mogelijk dat het DVD menu verschijnt wanneer u de disc in het toestel doet.
- 2 Gebruik **▲ / ▼ / ◀▶** of de **cijfertoetsen (0-9)** om een weergavefunctie of ander onderdeel te selecteren.
- 3 Druk op **ENTER** om de weergave te laten beginnen.

■ Afsluiten van het menu

Druk op **MENU**.

Gebruiken van het Video CD Playback Control (PBC; weergave-bediening) menu (VCD/SVCD)

- 1 Druk op **MENU** om de PBC functie in te schakelen.
 - Het discmenu zal op het TV scherm verschijnen.
 - Afhankelijk van de disc is het mogelijk dat het discmenu verschijnt wanneer u de disc in het toestel doet.
 - 2 Gebruik **SKIP** (◀◀ / ▶▶) of de **cijfertoetsen (0-9)** om een weergavefunctie te selecteren.
 - 3 Druk tijdens weergave op **RETURN** om terug te keren naar het menuscherm.
- **Overslaan van het inhoudsmenu en een disc gelijk van het begin af aan weergeven**

Druk op **MENU** om de PBC functie uit te schakelen.



U kunt de PBC (weergave-bediening) functie ook in- of uitschakelen via het instelmenu (zie "Instellen van de PBC (weergave-bediening) functie" op bladzijde 35).

In-beeld menu (OSD) (DVD/VCD/SVCD/SA-CD)

Het in-beeld menu geeft informatie over de weergegeven disc (bijv. het titel- of hoofdstuknummer, verstreken weergavetijd of taal voor de geluidsweergave of de ondertiteling). Een aantal handelingen is mogelijk zonder de weergave van de disc te onderbreken.

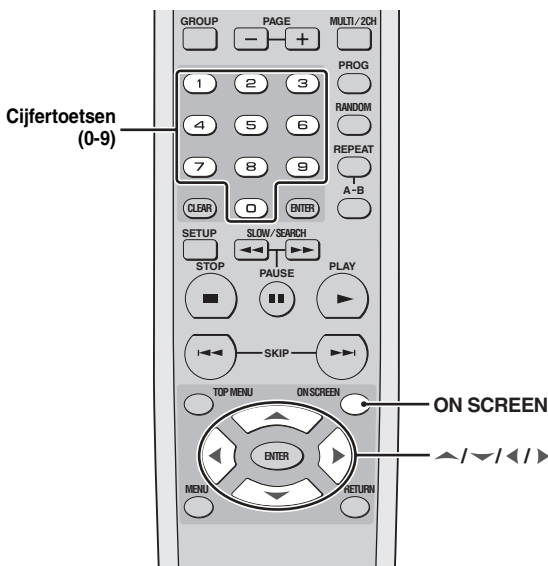

Gebruiken van het in-beeld menu (OSD) (DVD/VCD/SVCD/CD)

Druk tijdens weergave op **ON SCREEN**.

→ Er zal een lijst met beschikbare discinformatie op het TV scherm verschijnen.

DVD-Video

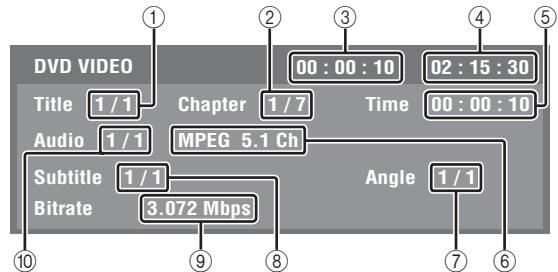

DVD-Audio

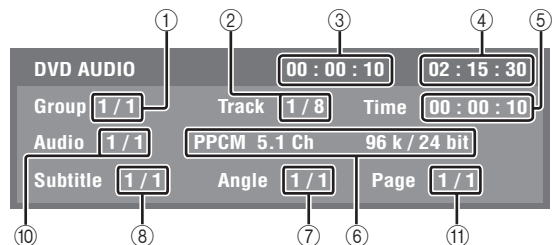

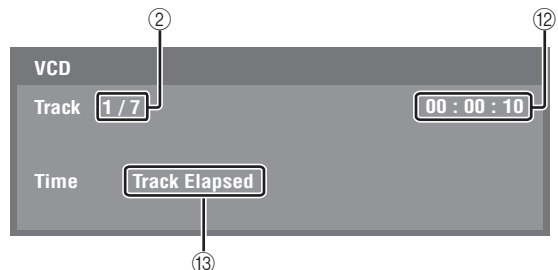

VCD/SVCD/CD







- 1: Huidige titel- of groepsnummer/Totaal aantal titels of groepen
- 2: Huidige hoofdstuk- of fragmentnummer/Totaal aantal hoofdstukken of fragmenten
- 3: Verstreken tijd
- 4: Resterende tijd
- 5: Verstreken tijd (U kunt cijfers invoeren om op tijd te zoeken.)
- 6: Audio informatie
- 7: Nummer huidige camerastandpunt/Totaal aantal beschikbare camerastandpunten
- 8: Nummer huidige ondertiteling/Totaal aantal beschikbare ondertitelingen
- 9: Snelheden gegevensoverdracht
- 10: Nummer huidige audiospoor/Totaal aantal beschikbare audiosporen
- 11: Huidige paginanummer/Totaal aantal pagina's
- 12: Tijd (U kunt een bepaalde tijdscategorie selecteren.)
- 13: Tijdscategorie getoond bij 12





■ **Selecteren van een titel (DVD-Video)/ groep (DVD-Audio)**

- 1 Druk herhaaldelijk op  /  /  / , selecteer ① en voer vervolgens een titel-/ groepsnummer in met de **cijfertoetsen (0-9)**.
- 2 Druk op **ENTER**.

■ **Selecteren van een hoofdstuk (DVD-Video)/fragment (VCD/SVCD/DVD-Audio)**

- 1 Druk herhaaldelijk op  /  /  / , selecteer ② en voer vervolgens het gewenste hoofdstuk- of fragmentnummer in met de **cijfertoetsen (0-9)**.
- 2 Druk op **ENTER**.





■ **Zoeken op tijd**

- 1 Druk herhaaldelijk op  /  /  / , selecteer ⑤ en voer vervolgens van links naar rechts de uren, minuten en seconden in met de **cijfertoetsen (0-9)**.
- 2 Druk op **ENTER**.

Opmerking

Wanneer u op tijd zoekt en een tijd invoert die niet binnen de totale speeltijd voor de op dit moment weergegeven groep of het weergegeven fragment valt, zal het verbodsteken (⊘) verschijnen.

■ **Selecteren van camerastandpunten/ ondertitelingen/audiosporen**

- 1 Druk herhaaldelijk op  /  /  / , selecteer ⑦, ⑧ of ⑩ en voer vervolgens het nummer in voor het gewenste audiospoor, de ondertiteling, of het camerastandpunt met de **cijfertoetsen (0-9)**.
- 2 Druk op **ENTER**.





Opmerking

U kunt de instelling voor [Angle]/[Subtitle]/[Audio] niet veranderen als de functie in kwestie niet beschikbaar is op de disc die u aan het afspelen bent.

■ **Selecteren van een pagina (DVD-Audio)**

- 1 Druk herhaaldelijk op  /  /  / , selecteer ⑪ en voer vervolgens een paginanummer in met de **cijfertoetsen (0-9)**.
- 2 Druk op **ENTER**.

■ **Selecteren van een tijdcategorie (VCD/SVCD/CD)**

Druk herhaaldelijk op  /  /  /  zodat ⑫ oplicht en gebruik vervolgens **ENTER** om heen en weer te schakelen tussen de tijdcategorieën.

■ **Afsluiten van het in-beeld menu (OSD)**

Druk op **ON SCREEN**.

Weergeven van tekstgegevens (SA-CD)

Sommige SA-CD's bevatten tekstgegevens (bijv. songtitels, albumtitel, de naam van de artiest enz.) Als er SA-CD tekst op de disc staat, zal de songtitel (de titel van het fragment) automatisch op het TV scherm verschijnen wanneer u de disc in het toestel doet.





■ **Weergeven van de albumtitel/naam van de artiest**

Druk tijdens weergave op **ON SCREEN**.

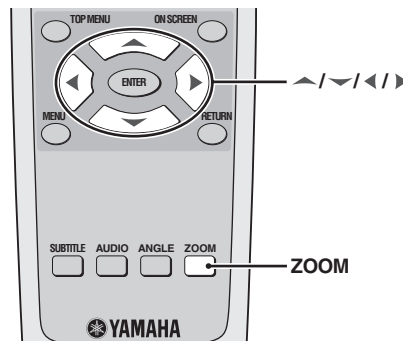
Inzoomen op beelden (DVD-Video/VCD/SVCD/DivX/JPEG)

U kunt het beeld op uw TV scherm uitvergroten en het groter weergegeven deel over het volledige beeld verplaatsen.



- 1 Druk tijdens weergave herhaaldelijk op **ZOOM** om het beeld met verschillende vergrotingsfactoren weer te laten geven.
- 2 Om over het groter weergegeven beeld te 'pannen' (het getoonde deel te verplaatsen) kunt u  /  /  /  gebruiken.
- 3 Druk herhaaldelijk op **ZOOM** om terug te keren naar de oorspronkelijke afmetingen.

Camerastandpunten (DVD-Video)

verschillende camerastandpunten, kunt u kiezen uit welke hoek u de betreffende scène wilt bekijken.

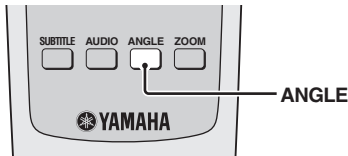

Opmerking

Het hangt van de disc in kwestie of en hoeveel camerastandpunten er beschikbaar zijn. Raadpleeg de documentatie in het DVD menu of op de verpakking van de disc.

Druk herhaaldelijk op **ANGLE** om het gewenste camerastandpunt te selecteren.

Talen voor de geluidswaergave (audiosporen) en de ondertiteling (DVD-Video)

Als de disc in kwestie meerdere talen bevat, kunt u kiezen in welke taal u de geluidswaergave (audio) of ondertiteling wilt horen of lezen.

Opmerking

Het hangt van de disc in kwestie af of en welke talen er beschikbaar zijn. Raadpleeg de documentatie in het discmenu of op de verpakking van de disc.



Via het instelmenu kunt standaardtalen instellen voor de audio/ondertiteling (zie "Instellen van de gewenste taal voor de geluidswaergave, ondertiteling en het discmenu" op bladzijde 15).

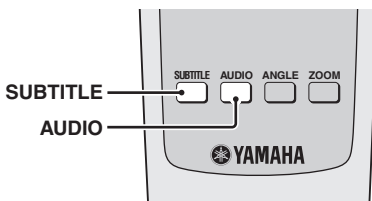

Selecteren van de audiotaal

Druk enkele malen op **AUDIO** om een taal voor de geluidswaergave te selecteren.

Selecteren van de taal voor de ondertiteling

Druk enkele malen op **SUBTITLE** om een taal voor de ondertiteling te selecteren.

Externe DivX ondertitelingsbestanden

De hieronder vermelde lettertypes kunnen worden gebruikt voor de waergave van externe DivX ondertitelingsbestanden. Om DivX bestanden weer te geven met het juiste lettertype, dient u de standaardtaal voor de ondertiteling in het instelmenu in te stellen op de juiste taal (zie "Instellen van de gewenste taal voor de geluidswaergave, ondertiteling en het discmenu" op bladzijde 15).

Dit toestel biedt ondersteuning voor de volgende talen:

Albanees, Bretons, Bulgaars, Wit-Russisch, Catalaans, Kroatisch, Tsjechisch, Deens, Nederlands, Engels, Faeroers, Fins, Frans, Duits, Hongaars, IJslands, Iers, Italiaans, Koerdisch (Latijns schrift), Macedonisch, Grieks, Hebreeuws, Moldavisch, Noors, Pools, Portugees, Roemeens, Russisch, Servisch, Slowaaks, Sloveens, Spaans, Zweeds, Turks, Oekraïens

Opmerkingen

- Sommige discs zullen niet kunnen worden afgespeeld vanwege karakteristieken van de disc zelf of van de opnamen daarop.
- Het is mogelijk dat sommige externe ondertitelingsbestanden niet of niet goed kunnen worden weergegeven.
- De volgende bestandsnaamextensies worden ondersteund voor externe ondertitelingsbestanden (let op, want deze bestanden worden niet getoond in het discnavigatiemenu):
.srt, .sub, .ssa, .smi, .ass, .txt, .psb, .sami
- De bestandsnaam van het filmbestand moet worden herhaald aan het begin van de bestandsnaam van het externe ondertitelingsbestand.
- Er kan slechts één extern ondertitelingsbestand worden geladen voor een bepaald videobestand.

Veranderen van pagina (DVD-Audio)

DVD-Audio's bevatten vaak ook gegevens zoals een diavoorstelling met functies voor het wisselen van de beelden. Als de disc in kwestie voorzien is van een dergelijke functie, kunt u bijvoorbeeld foto's bekijken, of schermen met biografische informatie over de artiest, songteksten enz.

Druk herhaaldelijk op **PAGE (+/-)** om naar de volgende/vorige pagina te gaan.

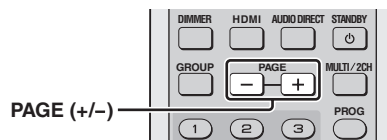

Selecteren van een Groep/Bestand (DVD-Audio/DivX/MP3/WMA/Kodak Picture CD)

U kunt een bepaald fragment selecteren in een groep op een DVD-Audio en een fragment/bestand in een map op een datadisc.

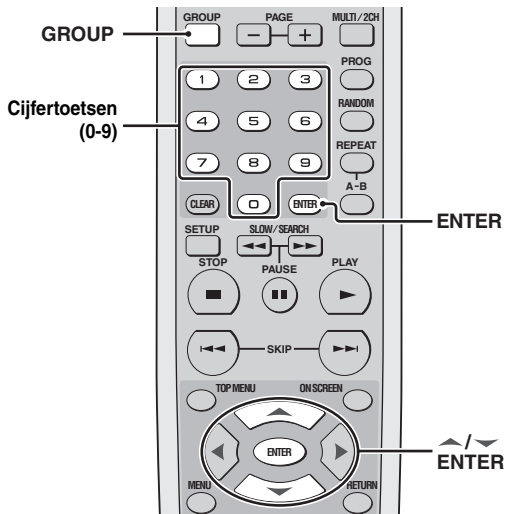

Weergeven van een bonusgroep (DVD-Audio)

Sommige DVD-Audio's bevatten bonusgroepen waarvoor een wachtwoord van 4 cijfers nodig is. Raadpleeg in een dergelijk geval de documentatie die bij de disc en op de verpakking geleverd wordt.

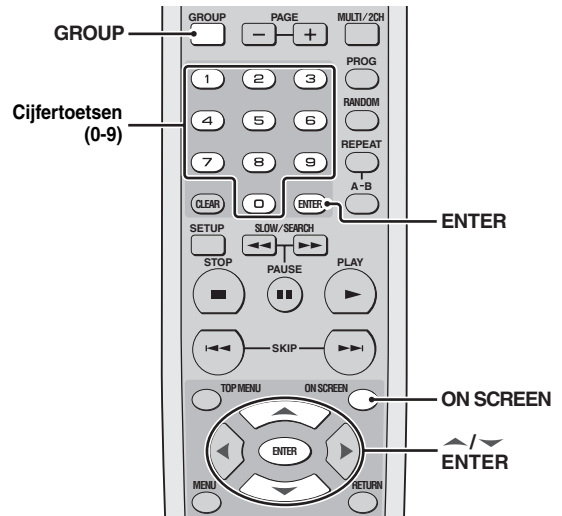

Selecteren van een groep (DVD-Audio)

- 1 Druk op **GROUP**.
→ Er zal een pictogram voor de groep op het TV scherm verschijnen.



- 2 Gebruik \blacktriangle / \blacktriangledown of de **cijfertoetsen (0-9)** om een groepsnummer in te voeren.
- 3 Druk op **ENTER**.

Selecteren van een bestand in een map (DivX/MP3/WMA/Kodak Picture CD)

- 1 Druk op \blacktriangle / \blacktriangledown om de gewenste map te kiezen en druk dan op **ENTER** om deze map te openen.
- 2 Druk op \blacktriangle / \blacktriangledown om een bestand te selecteren en druk vervolgens op **ENTER**.
→ De weergave begint vanaf het geselecteerde bestand.
• Als u de **cijfertoetsen (0-9)** gebruikt om een bestand te selecteren, zal de weergave automatisch beginnen vanaf het geselecteerde bestand.

- 1 Druk op **GROUP**.
→ Er zal een pictogram voor de groep op het TV scherm verschijnen.



- 2 Gebruik \blacktriangle / \blacktriangledown of de **cijfertoetsen (0-9)** om een groepsnummer in te voeren en druk vervolgens op **ENTER**.
- 3 Voer het wachtwoord van vier cijfers in met de **cijfertoetsen (0-9)** en druk vervolgens op **ENTER**.
- 4 Druk op \blacktriangle / \blacktriangledown , selecteer een fragment en druk vervolgens op **ENTER**.

Wijzigen het weer te geven deel en de weer te geven laag (SA-CD)

Er zijn drie soorten SA-CD's: enkellaags, dubbellaags en hybride. Elk van deze soorten kan twee gebieden met opgenomen gegevens bevatten: een zg. High Quality Stereo gedeelte en een High Quality Multikanaals gedeelte. U kunt heen en weer schakelen tussen de multikanaals en stereo delen van een SA-CD.

Opmerking

U kunt de analoge uitgangstelling niet wijzigen tijdens weergave van een SA-CD (zie "Instellen van het analoge uitgangssignaal" op bladzijde 28)

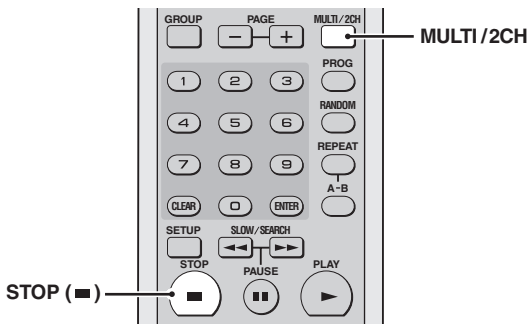

- 1 Druk op **STOP** (■) om de weergave te stoppen.
- 2 Druk op **MULTI/2CH**.
→ De MULTI indicator licht op wanneer het multikanaals deel is geselecteerd.

Weergave van multimediabestanden (MP3/WMA/DivX/JPEG)

U kunt MP3, WMA, DivX en JPEG bestanden weergeven van een CD-R/RW die u zelf heeft opgenomen, of van een in de handel verkrijgbare CD.

Opmerking

Sommige bestanden zullen niet correct kunnen worden afgespeeld vanwege karakteristieken van de disc zelf of van de opnamen daarop.



U kunt instellen hoe lang elk van de beelden (dia's) op het scherm blijft staan (zie "Instellen van de duur van een diavoorstelling" op bladzijde 35).

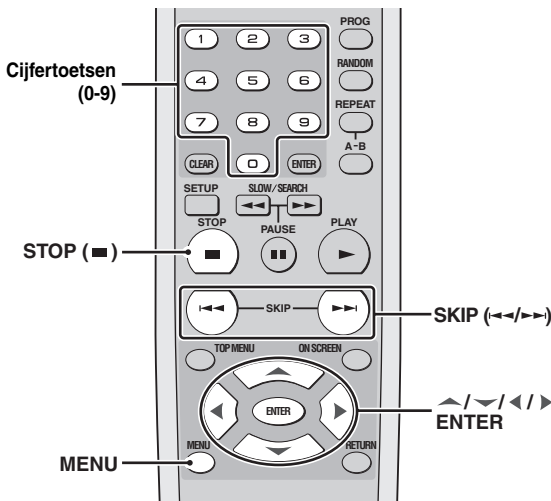

- 1 Doe de disc in de discade.
→ De weergave zal automatisch beginnen.
→ Bij MP3 en WMA zal vervolgens het datadiscmenu op het TV scherm verschijnen.
→ Bij DivX en JPEG kunt u tijdens de weergave op **STOP** (■) drukken om het datadiscmenu te laten verschijnen.

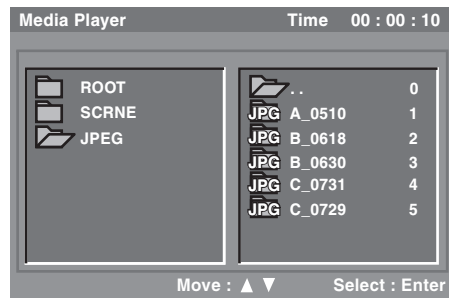

- 2 Druk op **▲ / ▼** om de gewenste map te kiezen en druk dan op **ENTER** om deze map te openen.
 - Selecteer het mappictogram met de twee punten wanneer de weergave van de disc is gestopt om naar een hogere map in de mappenstructuur te gaan.
- 3 Druk op **▲ / ▼** om een bestand te selecteren en druk vervolgens op **ENTER**.
→ De weergave begint vanaf het geselecteerde bestand.
 - Als u de **cijfertoetsen (0-9)** gebruikt om een bestand te selecteren, zal de weergave automatisch beginnen vanaf het geselecteerde bestand.

Tonen van het indexscherm (JPEG)

- 1 Druk tijdens weergave op **MENU**.
→ De indexplaatjes worden op het TV scherm getoond.



- 2 Gebruik **SKIP (◀▶)** om naar het volgende/vorige scherm met indexplaatjes te bladeren.
- 3 Gebruik **▲ / ▼ / ◀ / ▶** om één plaatje te selecteren en druk dan op **ENTER** om de weergave te beginnen.
- 4 Druk op **STOP (■)** om terug te keren naar het datadiscmenu.

Draaien van beelden (JPEG)

Tijdens weergave kunt u met **▲ / ▼ / ◀ / ▶** het beeld roteren op het TV scherm.

- ◀: roteert het beeld 90 graden tegen de klok in
- ▶: roteert het beeld 90 graden met de klok mee
- ▲, ▼: roteert het beeld 180 graden

INSTELMENU

Menu-overzicht

Hoofdmenu	Menu-onderdeel	Instelling/Submenu	Instelling/Parameter
GENERAL	DVD-Audio mode	DVD-Audio, DVD-Video	
	SA-CD mode	SA-CD, CD	
	OSD Language	English, Deutsch, Français, Español, Italiano, Русский	
	Parental Rating	---- (Voer uw wachtwoord in)	Level 1 t/m Level 8
	Parental Password	---- (Voer uw wachtwoord in)	New Password, Confirm Password
	Screen Saver	On, Off	
	Auto Power Off	Mode 1, Mode 2, Off	
	Sleep Timer	Off, 30 min, 60 min, 90 min, 120 min, 150 min	
	Factory Default	---- (Voer uw wachtwoord in)	Yes, No
DivX Registration	(De DivX registratiecode wordt getoond)	Enter	
AUDIO	Analog Output	Stereo, Multi-Channel	
	Digital Out	All, PCM, Off	
	LPCM Output	48KHz, 96KHz	
	Night Listening Mode	On, Off	
SPEAKER	Size	Front L/R	Large, Small
		Center, Surround L/R	Large, Small, Off
		Subwoofer, Initialize	On, Off
	Distance	Unit	Feet, Meter
		Front L/R, Center, Surround L/R	1ft t/m 40ft (0.3m t/m 12.0m)
		Initialize	On, Off
	Level	Front L, Center, Front R, Surround L, Surround R, Subwoofer	0dB t/m -12dB
		Test Tone	Off, Manual, Auto
		Initialize	On, Off
SA-CD Config	Config 1, Config 2, Config 3		
CUT-OFF Frequency	60, 80, 100, 120		
VIDEO	TV Display	16:9, 4:3 Pan Scan, 4:3 Letter Box	
	TV Type	NTSC, PAL	
	Black Level (Alleen modellen voor de V.S. en Canada)	On, Off	
	Closed Caption (Alleen modellen voor de V.S. en Canada)	On, Off	
	Still Mode	Frame, Field	
	Progressive Scan	On, Off	
	Scart Video Out (Alleen modellen voor het V.K. en Europa)	CVBS, RGB	
	Picture Setting	Brightness	0 t/m +6
		Contrast, Hue, Sharpness Mid, Sharpness High	-6 t/m +6
		DNR	0 t/m +6
		Gamma, Chroma level	-6 t/m +6
Chroma delay		-2 t/m +2	
True Life	0 t/m +6		
HDMI	HDMI Video	480P/576P, 720P, 1080i, 1080P, Auto	
	Wide Screen Format	NL Stretch, Pillar Box, Off	
	DVI Output Range	Standard, Enhanced	
	HDMI Audio	Auto, PCM, Off	
DISC	AUDIO Language	Off (alleen [Subtitle Language]), English, French, Spanish, Japanese, German, Italian, Russian, Others	
	Subtitle Language		
	DVD Menu Language		
	Angle Mark	On, Off	
	PBC	On, Off	
Time Interval	2 sec t/m 10 sec		

Bedienen van het instelmenu

De instellingen om dit toestel aan te passen aan uw eisen en voorkeuren, worden uitgevoerd via het TV scherm. Volg de procedure hieronder om het instelmenu te openen.

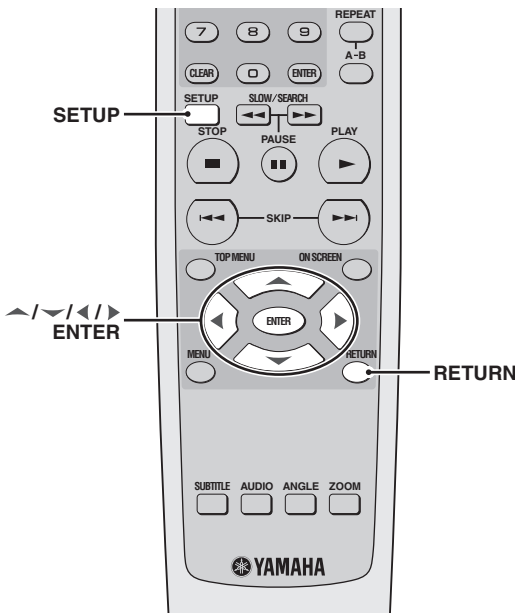

- Druk op **RETURN** om terug te gaan naar het vorige menu.
- Druk op **SETUP** om het instelmenu af te sluiten.
- Raadpleeg de volgende bladzijden voor details over menu's die aparte bedieningsmogelijkheden hebben.

1 Druk op **SETUP**.

→ Het hoofdmenu en de bijbehorende onderdelen verschijnt op uw TV.

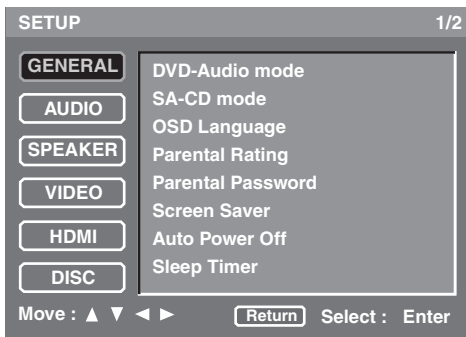

2 Druk op ▲ / ▼, selecteer het gewenste onderdeel van het hoofdmenu en druk vervolgens op **ENTER**.

→ De bijbehorende menu-onderdelen en instellingen zullen nu verschijnen.

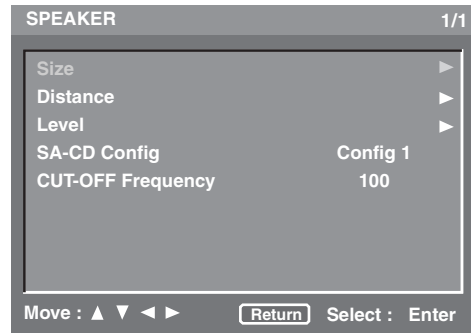

3 Druk op ▲ / ▼ zodat het gewenste onderdeel geselecteerd staat.

→ Als het geselecteerde menu-onderdeel uitsluitend instellingen bevat, zullen er links en rechts van de instellingen pijltjes verschijnen.

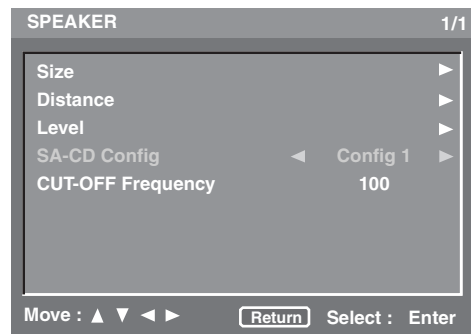

→ Als het geselecteerde menu-onderdeel submenu's bevat, zal er naast het betreffende onderdeel alleen een pijltje naar rechts getoond worden.

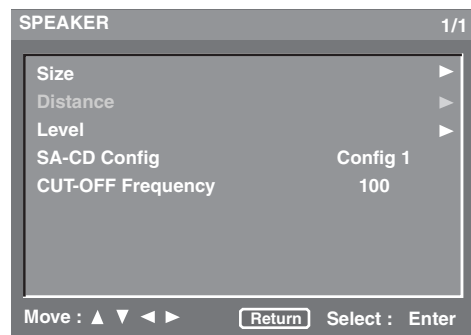

Druk in dit geval op ▶ en herhaal vervolgens stap 3.

4 Druk op ◀ / ▶ om de instellingen of parameters te wijzigen.

Algemeen instelmenu

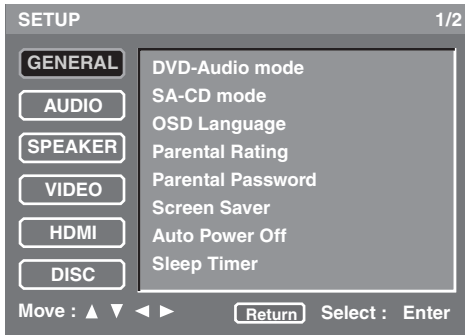

Selecteren van de DVD-Audio stand

Op sommige DVD-Audio discs staat naast het audiomateriaal ook DVD-Video materiaal. U kunt dan kiezen tussen een DVD-Audio of een DVD-Video stand.

- Selecteer [DVD-Audio mode] in het [GENERAL] menu.

DVD-Audio

Kies hiervoor als u zowel het DVD-Audio als het DVD-Video materiaal wilt kunnen weergeven. Afhankelijk van de disc in kwestie is het mogelijk dat alleen het DVD-Audio materiaal afgespeeld zal kunnen worden.

DVD-Video

Kies hiervoor om alleen het DVD-Video materiaal weer te geven.

Opmerkingen

- Deze instelling is alleen beschikbaar wanneer er geen disc in de disclade zit.
- De geselecteerde stand treedt in werking nadat u het instelmenu heeft afgesloten.



- Wanneer er een DVD-Audio wordt afgespeeld, licht de DVD AUDIO indicator op.
- Wanneer u [DVD-Video] selecteert, zal de DVD AUDIO indicator uit gaan.

Selecteren van de SA-CD stand

Sommige SA-CD's hebben zowel een SA-CD laag als een standaard CD laag. U kunt dan kiezen tussen een SA-CD of een CD stand.

- Selecteer [SA-CD mode] in het [GENERAL] menu.

SA-CD

Kies hiervoor om de SA-CD laag weer te laten geven.

CD

Kies hiervoor om de CD laag weer te laten geven.

Opmerkingen

- Deze instelling is alleen beschikbaar wanneer er geen disc in de disclade zit.
- De geselecteerde stand treedt in werking nadat u het instelmenu heeft afgesloten.

Instellen van de taal voor het in-beeld display (OSD)

Dit menu bevat diverse opties voor het weergeven van de meldingen op het scherm (OSD) in diverse talen. Voor details, "Instellen van de taal voor het in-beeld display (OSD)" op bladzijde 15.

Beperken weergave met het kinderslot (ouderlijk toezicht)

Sommige DVD's hebben een classificatie van de filmkeuring (kinderslotniveau), voor de hele disc of alleen voor bepaalde scènes. Deze functie stelt u in staat de weergave van bepaald materiaal te blokkeren. Deze niveaus lopen van 1 t/m 8, maar de inhoud ervan hangt af van het land waar het materiaal gekeurd is. U kunt het afspelen verbieden van bepaald materiaal dat u ongeschikt vindt voor uw kinderen, of bepaalde scènes laten vervangen door minder aanstootgevende.

- 1 Selecteer [Parental Rating] in het [GENERAL] menu.
- 2 Voer uw wachtwoord van vier cijfers in met de **cijfer-toetsen (0-9)**. (Voor details over het wachtwoord, zie "Veranderen van uw wachtwoord voor het kinderslot" hieronder.)
 - Als het wachtwoord correct is, zult u [Parental Rating] kunnen selecteren.
- 3 Druk op **◀/▶** en selecteer het gewenste niveau.
 - Om het kinderslot uit te schakelen en alle disc af te kunnen spelen, stelt u [Level 8] in.

Opmerkingen

- VCD's, SVCD's, CD's en SA-CD's hebben deze functie niet, dus het kinderslot (ouderlijk toezicht) werkt niet bij deze soorten discs.
- Sommige DVD's zijn niet gecodeerd met een classificatie van de filmkeuring terwijl er wel een classificatie op de verpakking vermeld staat. De kinderslotfunctie werkt niet voor van dergelijke discs.

Veranderen van uw wachtwoord voor het kinderslot

U kunt het ingestelde wachtwoord voor het kinderslot veranderen. Voer uw wachtwoord van vier cijfers in wanneer erom gevraagd wordt op het scherm. Het standaard wachtwoord is "2580".

- 1 Selecteer [Parental Password] in het [GENERAL] menu.
- 2 Voer uw oude wachtwoord van vier cijfers in met de **cijfer-toetsen (0-9)**.
 - Wanneer u dit voor het eerst doet, dient u "2580" in te voeren.
 - Als het ingevoerde wachtwoord correct is, zal het submenu verschijnen.
- 3 Voer uw nieuwe wachtwoord van vier cijfers in met de **cijfer-toetsen (0-9)**.
 - [Confirm Password] zal nu oplichten.
- 4 Voer het nieuwe wachtwoord van vier cijfers nog een keer in.
 - Er wordt teruggekeerd naar het eerdere menuscherm en uw nieuwe wachtwoord van vier cijfers is nu geldig.

Instellen van de schermbeveiliging (screensaver)

U kunt de schermbeveiliging (screensaver) aan of uit zetten.

- Selecteer [Screen Saver] in het [GENERAL] menu.

On

Kies hiervoor om de schermbeveiliging in te schakelen wanneer de weergave van de disc langer dan 15 minuten gestopt is.

Off

Kies hiervoor om geen gebruik te maken van de schermbeveiliging.

Instellen van de automatische uitschakelfunctie

U kunt het toestel zichzelf automatisch uit (standby) laten zetten.

- Selecteer [Auto Power Off] in het [GENERAL] menu.

Mode 1

Kies hiervoor om dit toestel automatisch uit (standby) te laten zetten wanneer de weergave meer dan 30 minuten lang gestopt is, of wanneer de weergave meer dan zes uur doorgaat zonder dat er andere handelingen met het toestel verricht worden.

Mode 2

Kies hiervoor als u het toestel automatisch uit (standby) wilt laten zetten wanneer de weergave al langer dan 30 minuten gestopt is.

Off

Kies hiervoor om geen gebruik te maken van de automatische uitschakelfunctie.

Instellen van de slaaptimer

U kunt het toestel zichzelf automatisch na een bepaalde tijd uit (standby) laten zetten.

- Selecteer [Sleep Timer] in het [GENERAL] menu.

30 min, 60 min, 90 min, 120 min, 150 min

Selecteer één van de instellingen om de slaaptimer in te schakelen.

Off

Kies hiervoor om de slaaptimer te annuleren.

Terugstellen van het systeem

U kunt alle opties en persoonlijke instellingen terug laten zetten op de oorspronkelijke fabrieksinstellingen, met uitzondering van [Parental Rating] en [Parental Password].

- 1 Selecteer [Factory Default] in het [GENERAL] menu.
- 2 Voer uw wachtwoord van vier cijfers in met de **cijfertoetsen (0-9)**. (Voor details over het wachtwoord, zie “Veranderen van uw wachtwoord voor het kinderslot” op bladzijde 26.)
→ Er zal nu een bevestiging verschijnen.

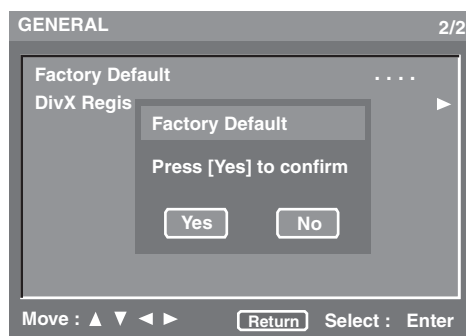

- 3 Druk op ◀/▶, selecteer [Yes] om het systeem terug te zetten op de fabrieksinstellingen en druk vervolgens op **ENTER**.
→ Alle instellingen worden teruggezet op de oorspronkelijke fabrieksinstellingen.

Tonen van de DivX® VOD registratiecode

Yamaha levert u een DivX®VOD (Video On Demand) registratiecode waarmee u video's kunt huren en aanschaffen met de DivX®VOD service.

Kijk voor meer informatie op www.divx.com/vod.

- 1 Selecteer [DivX Registration] in het [GENERAL] menu.
- 2 Druk op ▶.
→ De registratiecode verschijnt.
- 3 Druk op **ENTER** om terug te gaan naar het vorige menu.



Om video's te huren of te kopen via de DivX® VOD service op www.divx.com/vod, dient u de registratiecode te gebruiken en de video te downloaden en op een CD-R te zetten zodat deze kan worden weergegeven met dit toestel.

Opmerkingen

- De video's die u downloadt via DivX® VOD kunnen uitsluitend worden afgespeeld met dit toestel.
- Er kan niet op tijd worden gezocht bij DivX weergave.

Audio instelmenu

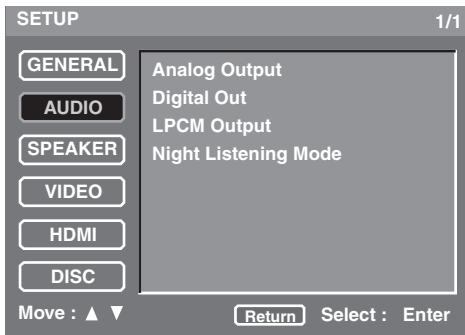

Instellen van het analoge uitgangssignaal

Stel een analogoog uitgangssignaal in dat past bij de weergavemogelijkheden van uw systeem.

- Selecteer [Analog Output] in het [AUDIO] menu.

Stereo

Kies hiervoor om het uitgangssignaal in te stellen op stereo, waarbij alleen de twee voor-luidsprekers geluid zullen produceren.

Multi-Channel

Kies hiervoor wanneer u een multikanaals audio/video receiver gebruikt met 6-kanaals gescheiden ingangsaansluitingen. In deze stand zal dit toestel DTS of Dolby Digital 5.1-kanaals decodering uitvoeren indien vereist.

Instellen van het digitale uitgangssignaal

Stel het digitale uitgangssignaal in aan de hand van de aangesloten audio-apparatuur.

- Selecteer [Digital Out] in het [AUDIO] menu.

All

Kies hiervoor als u de digitale uitgangsaansluiting heeft verbonden met een multikanaals decoder/receiver.

PCM

Kies alleen hiervoor wanneer uw receiver geen multikanaals audiosignalen kan decoderen.

Off

Kies hiervoor om het digitale uitgangssignaal uit te schakelen.

Instellen van het LPCM uitgangssignaal

Maak de LPCM instelling als u dit toestel via een digitale aansluiting, zoals de coaxiale of optische aansluiting, heeft verbonden met een voor PCM geschikte receiver. Discs worden opgenomen met een bepaalde bemonsteringsfrequentie. Hoe hoger de bemonsteringsfrequentie, hoe beter de geluidskwaliteit.

- Selecteer [LPCM Output] in het [AUDIO] menu.

48KHz

Kies hiervoor om discs af te spelen die zijn opgenomen met een bemonsteringsfrequentie van 48 kHz. Eventuele 96 kHz PCM datastreams worden omgezet naar een bemonsteringsfrequentie van 48 kHz.

96KHz

Kies hiervoor om discs af te spelen die zijn opgenomen met een bemonsteringsfrequentie van 96 kHz. Als de 96 kHz disc voorzien is van een kopieerbeveiliging, zal het digitale uitgangssignaal automatisch worden omgezet naar 48 kHz.

Instellen van de nacht-luisterfunctie

In deze functie worden harde geluiden zachter en zachte geluiden een beetje harder weergegeven zodat ze beter verstaanbaar zijn. Dit is handig wanneer u bijvoorbeeld 's avonds laat naar een actiefilm wilt kijken zonder anderen te storen.

- Selecteer [Night Listening Mode] in het [AUDIO] menu.

On

Kies hiervoor om de volumepieken gelijkmatiger weer te geven. Deze functie werkt alleen bij films in de Dolby Digital weergavefunctie.

Off

Kies hiervoor wanneer u wilt luisteren naar het volledige dynamische bereik in surroundweergave.

Luidspreker instelmenu

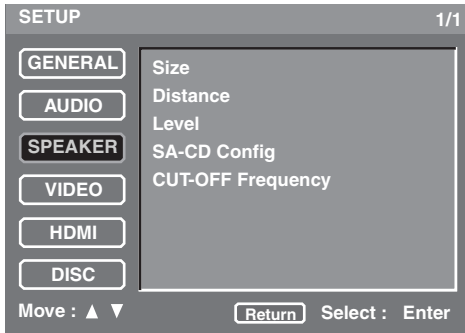

Instellen van de afmetingen van de luidsprekers

U kunt de afmetingen instellen voor individuele luidsprekers.

- Selecteer [Size] in het [SPEAKER] menu.

Front L/R

Stel de afmetingen in voor de L/R voor-luidsprekers.

Large

Kies hiervoor als de aangesloten luidsprekers groot zijn.

Small

Kies hiervoor als de aangesloten luidsprekers klein zijn.

Center, Surround L/R

Stel de afmetingen in voor de L/R midden/surround-luidsprekers.

Large

Kies hiervoor als de aangesloten luidsprekers groot zijn.

Small

Kies hiervoor als de aangesloten luidsprekers klein zijn.

Off

Kies hiervoor als er geen L/R midden/surround-luidsprekers zijn aangesloten.

Subwoofer

Selecteer aan of uit voor de subwoofer.

On

Kies hiervoor als er een subwoofer is aangesloten.

Off

Kies hiervoor als er geen subwoofer is aangesloten.

Opmerkingen

- Deze instellingen zijn niet beschikbaar voor SA-CD's. Zie "Instellen van de SA-CD configuratie" op bladzijde 30 voor SA-CD instellingen.
- De [Center], [Surround L/R] en [Subwoofer] instellingen zijn niet beschikbaar wanneer de [Analog Output] instelling op [Stereo] staat (zie "Instellen van het analoge uitgangssignaal" op bladzijde 28).

Initialize

U kunt alle [Size] instellingen laten terugzetten op de oorspronkelijke fabrieksinstellingen.

- 1 Selecteer [Initialize] onder [Size] in het [SPEAKER] menu.
- 2 Druk op ►.
→ Er zal nu een bevestiging verschijnen.
- 3 Selecteer [Yes] om de instelling terug te laten zetten en druk vervolgens op **ENTER**.
→ [Size] instellingen worden teruggezet op de oorspronkelijke fabrieksinstellingen.

Instellen van de afstanden tot de luidsprekers

U kunt de afstanden instellen voor individuele luidsprekers.

In een ideaal 5.1-kanaals systeem staan alle luidsprekers, met mogelijke uitzondering van de subwoofer, op gelijke afstanden van de luisteraar.

- Selecteer [Distance] in het [SPEAKER] menu.

Unit

U kunt kiezen in welke meeteenheid de waarden getoond worden.

Feet

Kies hiervoor om de luidsprekerafstanden in Engelse voeten (feet) in te voeren.

Meter

Kies hiervoor om de luidsprekerafstanden in meter in te voeren.

Front L/R

Stel de afstand van de luisterplek tot de voor-luidsprekers in. We raden u aan de linker en de rechter voor-luidspreker op dezelfde afstand van de luisterplek te zetten.

Instelbereik: **1ft t/m 40ft (0.3m t/m 12.0m)**

Instelstap: **1ft (0.3m)**

Center

Stel de afstand van de luisterplek tot de midden-luidspreker in.

Instelbereik: **1ft t/m 40ft (0.3m t/m 12.0m)**

Instelstap: **1ft (0.3m)**

Opmerking

U kunt voor de [Center] instelling geen grotere waarde invoeren dan de [Front L/R] instelling of een kleinere waarde dan de [Front L/R] instelling min 5 ft (1,5 m).

Surround L/R

Stel de afstand van de luisterplek tot de surround-luidsprekers in. We raden u aan de linker en de rechter surround-luidspreker op dezelfde afstand van de luisterplek te zetten.

Instelbereik: **1ft t/m 40ft (0.3m t/m 12.0m)**

Instelstap: **1ft (0.3m)**

Opmerking

U kunt voor de [Surround L/R] instelling geen grotere waarde invoeren dan de [Front L/R] instelling of een kleinere waarde dan de [Front L/R] instelling min 15 ft (4,5 m).

Initialize

U kunt alle [Distance] instellingen laten terugzetten op de oorspronkelijke fabrieksinstellingen.

- 1 Selecteer [Initialize] onder [Distance] in het [SPEAKER] menu.
- 2 Druk op ►.
 - Er zal nu een bevestiging verschijnen.
- 3 Selecteer [Yes] om de instelling terug te laten zetten en druk vervolgens op **ENTER**.
 - [Distance] instellingen worden teruggezet op de oorspronkelijke fabrieksinstellingen.

Instellen van de luidsprekerniveaus

U kunt de volumenniveaus instellen voor de individuele luidsprekers.

- Selecteer [Level] in het [SPEAKER] menu.

Front L, Center, Front R, Surround L, Surround R, Subwoofer

Stel de volumenniveaus in voor de L/R voor-luidsprekers, de midden-luidspreker, de L/R surround-luidsprekers of de subwoofer.

Instelbereik: **0dB t/m -12dB**

Instelstap: **1dB**

Test Tone

Er kan een testtoon worden gegenereerd om u te helpen bij het beoordelen van het geluidsniveau van elk van de luidsprekers.

- 1 Selecteer [Test Tone] onder [Level] in het [SPEAKER] menu.
- 2 Druk op ◀/▶ en selecteer [Off], [Manual] of [Auto].

Off

Kies hiervoor om geen testtoon te laten produceren.

Manual

Kies hiervoor om de testtoon met de hand te kunnen inschakelen.

Auto

Kies hiervoor om de testtoon automatisch via elk van de luidsprekers te laten weergeven.

- 3 Druk bij [Auto] op **ENTER** om de testtoon te laten weergeven. Druk bij [Manual] op ▲/▼ om de gewenste luidspreker te selecteren en vervolgens op **ENTER** om de testtoon via die luidspreker te laten weergeven.

Initialize

U kunt alle [Level] instellingen laten terugzetten op de oorspronkelijke fabrieksinstellingen.

- 1 Selecteer [Initialize] onder [Level] in het [SPEAKER] menu.
- 2 Druk op ►.
 - Er zal nu een bevestiging verschijnen.
- 3 Selecteer [Yes] om de instelling terug te laten zetten en druk vervolgens op **ENTER**.
 - [Level] instellingen worden teruggezet op de oorspronkelijke fabrieksinstellingen.

Instellen van de SA-CD configuratie

U kunt luidsprekers aan/uit zetten en de afmetingen ervan instellen voor weergave van SA-CD's.

- Selecteer [SA-CD Config] in het [SPEAKER] menu.

Config 1, Config 2, Config 3

Stel de afmetingen van de luidsprekers in en zet ze aan/uit via de volgende drie instellingen.

Luidspreker	Afmetingen of aan/uit		
	Config 1	Config 2	Config 3
L/R voor-luidsprekers	Large	Small	Large
Midden	Large	Small	Small
L/R surround-luidsprekers	Large	Small	Small
Subwoofer	On	On	Off

Instellen van de afsnijfrequentie (Alleen bij SA-CD)

U kunt een afsnijfrequentie (ook wel cut-off of cross-over frequentie genoemd) instellen voor alle lage tonen. Alle tonen onder de ingestelde frequentie zullen naar de subwoofer worden gestuurd.

- Selecteer [CUT-OFF Frequency] in het [SPEAKER] menu.

60, 80, 100, 120 (Hz)

Selecteer de afsnijfrequentie.

Video instelmenu

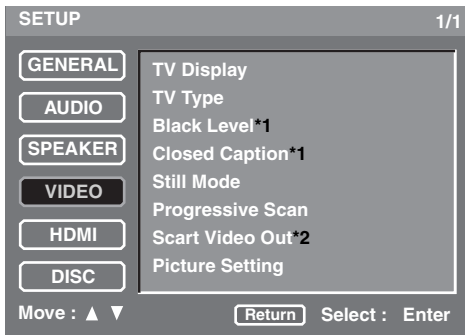

- *1: [Black Level] en [Closed Caption] zijn alleen beschikbaar op modellen voor de V.S. en Canada.
- *2: [Scart Video Out] is alleen beschikbaar op modellen voor het V.K. en Europa.

Instellen van het TV scherm

Pas de beeldverhouding van het door dit toestel geproduceerde videosignaal aan die van uw TV aan. Het formaat videosignaal dat u selecteert moet wel mogelijk zijn met de disc in kwestie.

- Selecteer [TV Display] in het [VIDEO] menu.

4:3 Pan Scan

Kies hiervoor als u een TV met een beeldverhouding van 4:3 heeft. Bij deze instelling zullen beide zijanten van het beeld vervormd worden of verloren gaan om uw TV scherm te vullen.

4:3 Letter Box

Kies hiervoor als u een TV heeft met een beeldverhouding van 4:3. Bij deze instelling zal een breedbeeldsignaal met zwarte balken boven en onder op uw TV scherm worden weergegeven.

16:9

Kies hiervoor als u een breedbeeld TV heeft.

De relatie tussen de instellingen van dit toestel en de weergave op uw TV scherm

Wanneer uw TV een beeldverhouding heeft van 16:9 (breedbeeld):

Instelling	Weergegeven disc	TV DISPLAY	
16:9	16:9		
	4:3		*1

Wanneer uw TV een beeldverhouding heeft van 4:3:

Instelling	Weergegeven disc	TV DISPLAY	
4:3 Pan Scan	16:9		*2
	4:3		
4:3 Letter Box	16:9		
	4:3		

- *1: Afhankelijk van de TV kunnen de zijanten van het beeld opgerekt of vervormd worden. Controleer in een dergelijk geval de schermafmetingen en de beeldverhouding van uw TV.
- *2: Als de disc niet zelf met 'Pan Scan' weergegeven moet worden, zal deze worden weergegeven met de 'Letter Box' instelling.

Instellen van het TV-type

Dit menu bevat opties voor het instellen van het kleursysteem van uw TV. Voor details, zie "Stap 3: Instellen van de TV" op bladzijde 14.

Instellen van het zwartniveau (alleen modellen voor de V.S. en Canada)

Als u [TV Type] instelt op [NTSC] (zie "Stap 3: Instellen van de TV" op bladzijde 14), kunt u deze instelling aan [On] zetten om het contrast bij weergave te verbeteren.

- Selecteer [Black Level] in het [VIDEO] menu.

On

Kies hiervoor om het zwartniveau te verbeteren.

Off

Dit is de standaard instelling voor het zwartniveau.

Opmerkingen

- Deze functie werkt alleen bij geïnterlineerde uitgangssignalen.
- Deze instelling heeft geen effect als u het [TV Type] heeft ingesteld op [PAL] (zie "Stap 3: Instellen van de TV" op bladzijde 14).

Instellen van de 'closed caption' ondertiteling (alleen modellen voor de V.S. en Canada)

De zogenaamde 'closed caption' ondertiteling is meegecodeerd in de videosignalen van sommige discs en kan alleen zichtbaar worden gemaakt met een speciale decoder. Het verschil tussen de gewone ondertiteling en 'closed captions' is dat de eerste zijn bedoeld voor horenden terwijl de laatste bedoeld zijn voor gehoorgestoorden. Gewone ondertiteling geeft niet alle geluiden weer. Zo tonen de 'closed captions' bijvoorbeeld ook geluidseffecten (bijv., "telefoon gaat" en "voetstappen"), terwijl gewone ondertiteling deze aanduidingen nooit geeft.

Voor u deze functie inschakelt moet u controleren of de disc in kwestie inderdaad 'closed caption' ondertiteling bevat en of uw TV ook deze functie ondersteunt.

- Selecteer [Closed Caption] in het [VIDEO] menu.

On

Kies hiervoor om wel gebruik te maken van eventuele closed caption ondertiteling.

Off

Kies hiervoor om geen gebruik te maken van eventuele closed caption ondertiteling.

Opmerkingen

- Deze functie is alleen beschikbaar voor CVBS uitgangssignalen.
- Ook als deze instelling is ingeschakeld [On], zal er geen closed caption ondertiteling kunnen worden weergegeven wanneer dit toestel is aangesloten via de HDMI aansluiting en de HDMI functie is ingeschakeld.

Instellingen voor stilstaande beelden

U kunt kiezen op welke manier stilstaande beelden standaard worden weergegeven.

- Selecteer [Still Mode] in het [VIDEO] menu.

Field

Kies deze stand als standaardinstelling voor de weergave van stilgezette beelden. Deze instelling is geschikt voor weergave van snel bewegende onderwerpen.

Frame

Kies hiervoor als de beeldweergave niet stabiel is wanneer u [Field] geselecteerd heeft.

Selecteren van de progressieve scanfunctie

Deze functie is alleen mogelijk als u dit toestel via de component video aansluitingen (zie "Component video aansluitingen <D>" op bladzijde 12) heeft verbonden met een progressieve scan TV. Deze functie stelt u in staat te profiteren van een zeer accurate kleurreproductie en beelden van hoge kwaliteit. Dit toestel is uitgerust met een DCDi schakeling.

- Selecteer [Progressive Scan] in het [VIDEO] menu.

On

Kies hiervoor om wel gebruik te maken van de progressieve scanweergave. Het bevestigingsscherm zal verschijnen als u hiervoor kiest. In dit geval kunt u [Yes] selecteren om de instelling [On] te kiezen, waarna u op **ENTER** dient te drukken.

Off

Kies hiervoor om geen gebruik te maken van de progressieve scanweergave.



De P.SCAN indicator op het display op het voorpaneel licht op tijdens progressieve scanweergave.

Opmerkingen bij het inschakelen van de progressieve scan weergavefunctie:

- In de progressieve weergavefunctie worden beelden met een verhouding van 4:3 horizontaal uitgerekt om op een breedbeeld TV scherm te passen. Wijzig de instellingen voor de beeldverhouding van uw TV als u de beelden met de oorspronkelijke beeldverhouding, zonder vervorming wilt bekijken. U kunt de instellingen voor de beeldverhouding ook veranderen via het [Wide Screen Format] menu (zie "Selecteren van de breedbeeldweergave" op bladzijde 34).
- Controleer of uw TV inderdaad geschikt is voor progressieve scanweergave.
- Maak de verbindingen met behulp van een component videokabel.

U DIENT ER REKENING MEE TE HOUDEN DAT NIET ALLE HIGH-DEFINITION TELEVISIES VOLLEDIG COMPATIBEL ZIJN MET DIT PRODUCT EN DAT ER STORINGEN OF NIET OORSPRONKELIJKE BEELDELEMENTEN (ARTIFACTS) IN HET BEELD KUNNEN VERSCHIJNEN. BIJ PROBLEMEN MET 525 OF 625 PROGRESSIEVE SCAN BEELDEN RADEN WIJ U AAN DE VERBINDING OVER TE SCHAKELEN NAAR DE "STANDAARD DEFINITIE" UITVOER. ALS U VRAGEN HEEFT OVER DE COMPATIBILITEIT VAN ONZE BEELDSCHERMEN MET DIT MODEL 525P EN 625P DVD-SPELER, KUNT U CONTACT OPNEMEN MET ONZE AFDELING KLANTENSERVICE.

Dit toestel is compatibel met de complete lijn van YAMAHA producten, inclusief de projectoren DPX-1300 en DPX-830 en het plasmascherm PDM-4220.

Omschakelen van het SCART video uitgangssignaal (Alleen modellen voor het V.K. en Europa)

Selecteer deze instelling om het door de AV aansluiting geproduceerde uitgangssignaal heen en weer te schakelen tussen CVBS (composiet video) en RGB.

- Selecteer [Scart Video Out] in het [VIDEO] menu.

CVBS

Kies hiervoor om de aansluiting composiet videosignalen te laten produceren.

RGB

Kies hiervoor om de aansluiting RGB videosignalen te laten produceren.

Wijzigen van beeldinstellingen

Dit toestel wordt geleverd met 10 voorgeprogrammeerde beeld- en kleurinstellingen die u zelf kunt aanpassen.

- Selecteer [Picture Setting] in het [VIDEO] menu.

Brightness

Hiermee regelt u de algehele helderheid van het beeld.

Instelbereik: **0 t/m +6**

Contrast

Hiermee regelt u de lichte partijen van het beeld (witniveau).

Instelbereik: **-6 t/m +6**

Hue

Hiermee regelt u de tint of fase van het beeld.

Instelbereik: **-6 t/m +6**

Sharpness Mid

Hiermee regelt u de contourscherpte van het beeld voor de gemiddelde frequenties.

Instelbereik: **-6 t/m +6**

Sharpness High

Hiermee regelt u de contourscherpte van het beeld voor de hoge frequenties.

Instelbereik: **-6 t/m +6**

DNR

Hiermee kunt u beeldruis verminderen.

Instelbereik: **0 t/m +6**

Gamma

Hiermee regelt u de hardheid van het beeld non-lineair zonder het ingestelde zwart- of witniveau te veranderen.

Instelbereik: **-6 t/m +6**

Chroma level

Hiermee regelt u de kleurverzadiging.

Instelbereik: **-6 t/m +6**

Chroma delay

Hiermee kunt u de vertraging van het kleursignaal regelen voor perfect duidelijke beelden.

Instelbereik: **-2 t/m +2**

True Life

Hiermee kunt u een meer dynamische beeldweergave krijgen door het beeldcontrast en de kleurverzadiging te verhogen.

Instelbereik: **0 t/m +6**

Opmerkingen

- Bij modellen voor de V.S. en Canada zijn geen van de beeldinstellingen beschikbaar voor CVBS uitgangssignalen.
- De [Hue] instelling is niet beschikbaar voor geïnterlineerde uitgangssignalen via de VIDEO OUT (COMPONENT) aansluitingen.
- [Sharpness Mid], [Sharpness High], [Gamma] en [Chroma delay] zijn niet beschikbaar bij HDMI uitgangssignalen.
- De [True Life] instelling is alleen beschikbaar bij progressieve scan en HDMI uitgangssignalen.

HDMI instelmenu

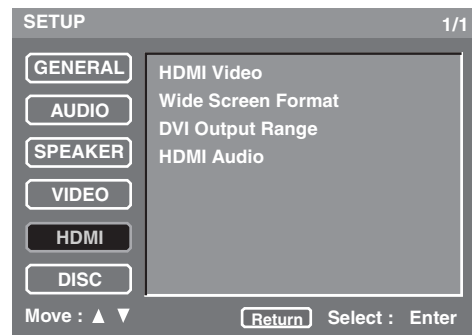

Instellen van HDMI video

U kunt de resolutie regelen aan de hand van het beeldscherm dat u gebruikt. Deze functie is alleen mogelijk wanneer dit toestel is aangesloten op een HDMI-compatibele component via de HDMI aansluiting.

- Selecteer [HDMI Video] in het [HDMI] menu.

480P/576P

Kies deze instelling voor 480/576 progressieve scan-videoweergave.

720P

Kies deze instelling voor 720 progressieve scan-videoweergave.

1080I

Kies deze instelling voor 1080 geïnterlinieerde videoweergave.

1080P

Kies deze instelling voor 1080 progressieve scan-videoweergave.

Auto

Kies hiervoor om dit toestel automatisch de beste resolutie voor uw beeldscherm te laten bepalen.

Opmerkingen

- Wanneer [TV Type] is ingesteld op [NTSC] of [PAL], zullen 480P of 576P videosignalen in overeenstemming met deze instelling worden weergegeven.
- Terwijl er HDMI video-uitgangssignalen worden geproduceerd, is de component video tijdelijk uitgeschakeld.
- Bij andere instellingen dan [Auto] moet u controleren of de geselecteerde resolutie wel ondersteund wordt door het HDMI-compatibele beeldscherm dat u gebruikt.
Als de geselecteerde resolutie niet wordt ondersteund, zal er automatisch worden overgeschakeld naar de meest geschikte resolutie.
- Wanneer u [1080P] selecteert en een HDMI kabel gebruikt die langer is dan 5 m, is het mogelijk dat de beeldkwaliteit hierdoor achteruit gaat.



Raadpleeg de handleiding van uw beeldscherm om de juiste beeldverhouding in te stellen.

Selecteren van de breedbeeldweergave

Stel de beeldverhouding in van de op het scherm weergegeven beelden. Deze functie werkt alleen bij progressieve scan en HDMI uitgangssignalen.

- Selecteer [Wide Screen Format] in het [HDMI] menu.

NL Stretch

Kies hiervoor om 4:3 beelden weer te geven op het volledige 16:9 scherm door Non-Lineair uitrekken. (Het midden van de beelden wordt minder uitgerekt dan de randen.)

Pillar Box

Kies hiervoor om 4:3 beelden weer te geven op het 16:9 scherm zonder deze op te rekken.

Off

Kies hiervoor om de beeldverhoudingen niet aan te passen.

Selecteren van het DVI uitgangsbereik

U kunt het DVI uitgangsbereik aanpassen aan de aangesloten apparatuur. Deze functie is alleen mogelijk wanneer dit toestel is aangesloten op een DVI-D-compatibele component via de HDMI aansluiting.

- Selecteer [DVI Output Range] in het [HDMI] menu.

Standard

Kies hiervoor als de beeldweergave niet correct is wanneer u [Enhanced] geselecteerd heeft.

Enhanced

Kies hiervoor wanneer de zwarte en witte partijen in het beeld niet duidelijk zijn.

Instellen van HDMI audio

Pas de HDMI uitgangssignalen aan de aangesloten apparatuur aan. Deze functie is alleen mogelijk wanneer dit toestel is aangesloten op een HDMI-compatibele component via de HDMI aansluiting.

Voor details omtrent de relatie tussen de audioformattering en de instelling, zie "HDMI Audio uitgangstabel" op bladzijde 41.

- Selecteer [HDMI Audio] in het [HDMI] menu.

Auto

Kies hiervoor om het toestel automatisch de beste instelling te laten bepalen aan de hand van de met de HDMI aansluiting verbonden apparatuur.

PCM

Kies hiervoor om gedecodeerde multikanaals of 2-kanaals lineaire PCM audiosignalen te reproduceren via de HDMI aansluiting.

Off

Kies hiervoor om geen geluidssignalen te reproduceren via de HDMI aansluiting.

Opmerkingen

- SA-CD signalen kunnen niet worden gereproduceerd via HDMI.
- Wanneer [HDMI Audio] is ingesteld op [Auto] of [PCM] worden digitale uitgangssignalen tijdelijk uitgeschakeld.

DISC instelmenu

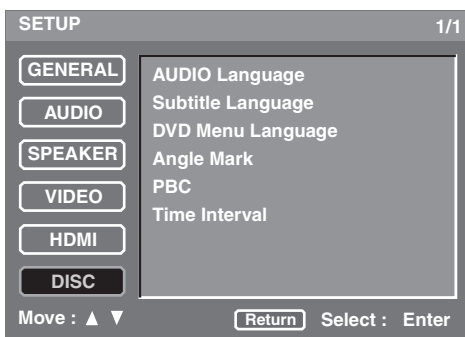

Instellen van de standaardtaal voor de audio/ondertiteling/DVD menu's

Deze menu's bevatten diverse taalinstellingen voor de audio, ondertiteling en discmenu's op de DVD. Voor details, zie "Instellen van de gewenste taal voor de geluidswaergave, ondertiteling en het discmenu" op bladzijde 15.

Selecteren van de weergave van het pictogram voor de camerastandpunten

U kunt de weergave van het pictogram voor de camerastandpunten aan of uit zetten wanneer er stukken die uit verschillende camerastandpunten zijn opgenomen worden weergegeven.

- Selecteer [Angle Mark] in het [DISC] menu.

On

Kies hiervoor als u het pictogram voor de camerastandpunten wilt laten weergegeven. Het pictogram voor alternatieve camerastandpunten zal continu worden weergegeven.

Off

Kies hiervoor als u het pictogram voor de camerastandpunten niet wilt laten weergegeven. Het pictogram voor alternatieve camerastandpunten wordt vijf seconden lang weergegeven en zal dan verdwijnen.

Instellen van de PBC (weergave-bediening) functie

U kunt de weergave-bediening (PBC) aan of uit zetten. Deze functie werkt alleen met Video CD's 2.0 met PBC functie (weergave-bediening).

- Selecteer [PBC] in het [DISC] menu.

On

Kies hiervoor om het discmenu weer te laten geven.

Off

Kies hiervoor om het discmenu niet weer te laten geven.



U kunt de PBC (weergave-bediening) functie ook in- of uitschakelen met de MENU toets op de afstandsbediening (zie "Gebruiken van het Video CD Playback Control (PBC; weergave-bediening) menu (VCD/SVCD)" op bladzijde 19).

Instellen van de duur van een diavoorstelling

U kunt instellen hoe lang JPEG beeldbestanden op het scherm moeten blijven staan.

- Selecteer [Time Interval] in het [DISC] menu.

2 sec t/m 10 sec

(Instelstap: 1 seconde)

Opmerking





Afhankelijk van de afmetingen van de bestanden is het mogelijk dat deze instelling niet correct werkt.

TAALCODELIJST

Abchazisch	1112	Fijinees	1620	Lingala	2224	Singalees	2919
Afar	1111	Fins	1619	Litouws	2230	Slowaaks	2921
Afrikaans	1116	Frans	1628	Macedonisch	2321	Sloveens	2922
Albanees	2927	Fries	1635	Malagasi	2317	Somalisch	2925
Amhaars	1123	Galicisch	1722	Maleis	2329	Spaans	1529
Arabisch	1128	Georgisch	2111	Malayalam	2322	Soendanees	2931
Armeens	1835	Duits	1415	Maltees	2330	Swahili	2933
Assamees	1129	Grieks	1522	Maori	2319	Zweeds	2932
Aymara	1135	Groenlands	2122	Marathi	2328	Tagalog	3022
Azerbeidzjaans	1136	Guarani	1724	Moldavisch	2325	Tadzjieks	3017
Basjkiers	1211	Gujarati	1731	Mongools	2324	Tamil	3011
Baskisch	1531	Hausa	1811	Nauru	2411	Tataars	3030
Bengali; Bangla	1224	Hebreeuws	1933	Nepalees	2415	Telugu	3015
Bhutanees	1436	Hindi	1819	Noors	2425	Thais	3018
Bihari	1218	Hongaars	1831	Oriya	2528	Tibetaans	1225
Bretons	1228	IJslands	1929	Punjabi	2611	Tigrinya	3019
Bulgaars	1217	Indonesisch	1924	Pashto, Pushto	2629	Tongaans	3025
Birmees	2335	Interlingua	1911	Perzisch	1611	Turks	3028
Wit-Russisch	1215	Iers	1711	Pools	2622	Turkmeens	3021
Cambodjaans	2123	Italiaans	1930	Portugees	2630	Twi	3033
Catalaans	6765	Japans	2011	Quechua	2731	Oekraïens	3121
Chinees	3618	Javaans	2033	Reto-Romaans	2823	Urdu	3128
Corsicaans	1325	Kannada	2124	Roemeens	2825	Oezbeeks	3136
Kroatisch	1828	Kashmiri	2129	Russisch	2831	Vietnamees	3219
Tsjechisch	1329	Kazachs	2121	Samoaans	2923	Volapük	3225
Deens	1411	Kirgizisch	2135	Sanskriet	2911	Welsh	1335
Nederlands	2422	Koreaans	2125	Schots-Gaelisch	1714	Wolof	3325
Engels	1524	Koerdisch	2131	Servisch	2928	Xhosa	3418
Esperanto	1525	Laotiaans	2225	Servo-Kroatisch	2918	Jiddisch	2019
Ests	1530	Latijn	2211	Shona	2924	Yoruba	3525
Faeröers	1625	Lets	2232	Sindhi	2914	Zulu	3631

OPLOSSEN VAN PROBLEMEN

Raadpleeg de tabel hieronder wanneer het toestel niet naar behoren functioneert. Als het probleem niet hieronder vermeld staat, of als de aanwijzingen het probleem niet verhelpen, zet het toestel dan uit, haal de stekker uit het stopcontact en neem contact op met uw dichtstbijzijnde YAMAHA dealer of servicecentrum.

Probleem	Oplossing	Zie bladzijde
Geen stroom	Sluit de stekker correct aan.	12
	Druk de POWER knop op het voorpaneel in de ON stand om de stroom voor dit toestel in te schakelen en druk vervolgens op STANDBY/ON op het voorpaneel of op POWER (I) op de afstandsbediening om het toestel aan te zetten.	13
Geen beeld	Raadpleeg de handleiding van uw TV om het correcte Video In kanaal te selecteren. Blijf het TV kanaal veranderen tot u het DVD scherm ziet.	–
	Zet uw TV aan.	–
	Als [Progressive Scan] is ingesteld op [On] moet u controleren of dit toestel is verbonden met een progressieve scan TV via de component video aansluitingen. Volg anders de stappen hieronder om de progressieve scanweergave uit te schakelen; <ol style="list-style-type: none"> 1. Druk op  op het voorpaneel om de disclade te openen. 2. Druk op CLEAR op de afstandsbediening. 3. Voer “2580” in met de cijfertoetsen (0-9) op de afstandsbediening. 4. Druk op AUDIO op de afstandsbediening. 	32
	Als [HDMI Video] is ingesteld op iets anders dan [Auto], dient u te controleren of de ingestelde resolutie wordt ondersteund door het HDMI-compatibele beeldscherm dat u heeft aangesloten. Volg anders de stappen hieronder om de instelling te veranderen naar [Auto]. <ol style="list-style-type: none"> 1. Druk twee keer op  op het voorpaneel of twee keer op STOP (■) op de afstandsbediening om de weergave te stoppen. 2. Houd tegelijkertijd  en  op het voorpaneel drie seconden lang ingedrukt. 	33
	Als de HDMI indicator oranje knippert, controleer dan of u dit toestel wel heeft aangesloten op een HDCP-compatibele component.	12
	Controleer of de instellingen voor het video uitgangssignaal overeenkomen met de gemaakte video aansluitingen.	33
Vervormd of zwart/wit beeld	Controleer of de disc geschikt is voor dit toestel.	3
	Controleer of de instelling voor het TV type van dit toestel overeenkomt met de gebruikte disc en uw TV. Als u het verkeerde TV type heeft ingesteld, kunt u de stappen hieronder volgen om terug te keren naar de standaardinstelling. <ol style="list-style-type: none"> 1. Druk op  op het voorpaneel om de disclade te openen. 2. Druk op CLEAR op de afstandsbediening. 3. Voer “2580” in met de cijfertoetsen (0-9) op de afstandsbediening. 4. Druk op AUDIO op de afstandsbediening. 	14
	Controleer de video-aansluitingen.	11
	Controleer of de TV instelling van dit toestel overeenkomt met de schermafmetingen van uw TV.	31
De beeldafmetingen zien er onnatuurlijk uit, of de ondertiteling wordt slechts gedeeltelijk of helemaal niet weergegeven op het TV scherm	Verander de schermafmetingen en de beeldverhouding voor uw TV.	–

Probleem	Oplossing	Zie bladzijde
Geen geluid of vervormd geluid	Regel het volume.	–
	Controleer of de luidsprekers op de juiste manier zijn aangesloten.	–
	Regel het volumeniveau via het instelmenu.	30
Geen geluid via digitale uitgangsaansluitingen	Controleer de digitale aansluitingen.	11
	Als u DTS materiaal afspeelt moet u controleren of uw receiver in staat is DTS signalen te decoderen en of [Digital Out] is ingesteld op [All].	28
	Als u MPEG-2 materiaal afspeelt moet u controleren of uw receiver in staat is MPEG-2 signalen te decoderen. Anders moet u ervoor zorgen dat [Digital Out] is ingesteld op [PCM].	28
	Controleer of de het audioformaat voor de geselecteerde audiotaal overeenkomt met de mogelijkheden van uw receiver.	–
Geen geluid via de HDMI uitgangsaansluiting	Controleer of [HDMI Audio] is ingesteld op [Auto] of [PCM].	35
	Er worden geen geluidssignalen geproduceerd via de HDMI aansluiting als de DVI-D component is verbonden met dit toestel door middel van een HDMI-DVI adapterkabel. Om geluidssignalen te kunnen reproduceren via de HDMI aansluiting dient u een HDMI component te verbinden met dit toestel.	12
De wordt niet weergegeven	De CD-R/RW, DVD+R/RW of DVD-R/RW in het toestel moet zijn afgesloten.	–
	Controleer of het disclabel naar boven wijst.	16
	Controleer of er iets mis is met de disc door een andere disc te proberen.	–
	Als u zelf een JPEG, MP3 of WMA disc heeft opgenomen, moet u controleren of uw disc tenminste tien JPEG beeldbestanden of vijf MP3/WMA muziekbestanden bevat.	–
	Controleer de regiocode.	3
Het beeld blijft tijdens de weergave heel eventjes stil staan	Controleer de disc op vingerafdrukken/krassen en maak de disc schoon door met een zachte doek recht van het midden naar de rand te vegen.	4
Het toestel reageert niet op de afstandsbediening	Richt de afstandsbediening goed op de sensor op het voorpaneel.	13
	Verminder de afstand tussen de afstandsbediening en dit toestel.	13
	Vervang de batterijen in de afstandsbediening	13
	Zet de batterijen opnieuw in met de polen (+/- tekens) de juiste kant op, zoals aangegeven.	13
De toetsen doen het niet	Haal de stekker een paar minuten lang uit het stopcontact. Doe de stekker weer terug en probeer het opnieuw.	–
Het toestel reageert niet op bepaalde handelingen tijdens weergave van een disc	Het is mogelijk dat deze handelingen niet toegestaan zijn met deze disc. Raadpleeg de documentatie van de disc in kwestie.	–
Menu-items kunnen niet worden geselecteerd	Afhankelijk van de aansluitingen of de mogelijkheden van de disc in kwestie kunnen sommige menu-items niet worden geselecteerd.	–
Geen geluid bij weergave van DivX films	De audiocodering wordt mogelijk niet ondersteund door dit toestel.	–

WOORDENLIJST

■ Beeldverhouding

Verhouding tussen de horizontale en verticale afmetingen van een beeld. Voor conventionele TV's is de verhouding tussen de horizontale en verticale afmetingen 4:3, terwijl deze verhouding voor breedbeeld TV's 16:9 is.

■ Bit

Afkorting van 'binary digit' of binair cijfer. Deze term staat voor de kleinste eenheid van informatie die gemanipuleerd kan worden door een computer. In audiosystemen bepaalt het aantal bits de resolutie waarmee analoge signalen worden gedigitaliseerd. Hoe hoger het aantal digitalisatiebits, hoe hoger het dynamisch bereik (het verschil tussen het zachtste en het hardste geluid) en hoe fijner gedetailleerd de weergave. In het algemeen is een audio CD 16 bits en DVD audio 24 bits.

■ Bitsnelheid.

Gemeten in kilobits per seconde, kbps, geeft dit een maat voor de hoeveelheid gegevens die wordt gebruikt voor een bepaalde hoeveelheid muziek. Daarmee wordt ook de snelheid waarmee u zelf digitaal opneemt gegeven. In het algemeen geldt dat hoe hoger de bitsnelheid, of opnamesnelheid, hoe beter de geluidskwaliteit. Opnamen bij hogere bitsnelheden kosten echter ook meer opslagruimte.

■ Component video-aansluitingen

Aansluitingen voor het ontvangen of reproduceren van component videosignalen. Component videosignalen bestaan uit drie lijnen, het luminantie signaal (Y) en twee kleurverschil signalen (PB/CB, PR/CR), die samen videobeelden van hoge kwaliteit opleveren.

■ DivX

DivX is een populaire mediatechnologie die is ontwikkeld door DivX, Inc. DivX mediabestanden bestaan uit sterk gecompriëerde video van uitstekende visuele kwaliteit met een relatief kleine bestandsgrootte. DivX-bestanden kunnen ook geavanceerde mediafuncties bevatten, zoals menu's, ondertitels en alternatieve audiotracks. Er zijn online veel DivX-mediabestanden beschikbaar om te downloaden. U kunt de bestanden ook zelf maken op basis van uw eigen ontwikkeld videomateriaal met de eenvoudig te gebruiken hulpmiddelen van DivX.com.

■ Dolby Digital

Een digitaal surroundsysteem ontwikkeld door Dolby Laboratories met volledig gescheiden multikanaals audio. Met 3 voorkanalen (links, midden en rechts) en 2 surround-stereokanalen biedt Dolby Digital in totaal vijf audiokanalen met het volle frequentiebereik. Met een extra kanaal speciaal voor de lage tonen, het zogenaamde LFE (Lage Frequentie Effect) kanaal, biedt dit systeem in totaal 5.1 kanalen (het LFE kanaal wordt als 0.1 kanaal geteld). Door 2-kanaals stereo voor de surround-luidsprekers te gebruiken is er een betere weergave van bewegende geluidsbronnen en een beter algeheel surroundeffect mogelijk dan bij Dolby Surround.

■ DTS (Digital Theater Systems)

Digitaal surroundsysteem ontwikkeld door Digital Theater Systems, Inc., met audio in 5.1 kanalen (max). Met een overvloed aan audiogegevens is dit systeem in staat zeer realistische effecten te bereiken.

■ DVD-Audio

Deze formattering is louter en alleen ontwikkeld voor een hoge geluidskwaliteit met Lineaire PCM en Packed PCM (verliezeloze codering) signalen in maximaal zes audiokanalen. Er wordt ondersteuning geboden voor bemonsteringsfrequenties van 192 kHz/24 bits.

■ HDMI

HDMI (High-Definition Multimedia Interface) is de eerste door de gehele industrie ondersteunde, ongecomprimeerde en volledig digitale A/V (audio/video) interface. HDMI biedt aansluitingsmogelijkheden voor alle soorten A/V apparatuur (van een set-top box tot een A/V-receiver) en audio/video beeldschermen (zoals een digitale televisie – DTV), HDMI biedt ondersteuning voor standaard, verbeterde of high-definition video en voor multikanaals digitale audio via één enkele kabel.

HDMI is geschikt voor de transmissie van alle ATSC HDTV standaarden en biedt ondersteuning voor 8-kanaals digitale audio, met genoeg bandbreedte over voor verbeteringen en eisen die de toekomst moge brengen.

■ Interliniëren

Dit is de meest gangbare scanmethode voor televisieschermen. Het scherm wordt opgedeeld in twee 'fields' of deelbeelden die bestaan uit de even en de oneven beeldlijnen die samen het volledige beeld (frame) opleveren.

■ JPEG (Joint Photographic Expert Group)

Dit is een standaard comprimering voor beeldgegevens zoals opgesteld door de Joint Photographic Expert Group. Met deze methode kunnen beeldbestanden, i.h.b. digitale foto's, worden teruggebracht tot 1% tot 10% van hun oorspronkelijke grootte.

■ MP3 (MPEG Audio Layer-3)

Een zeer bekende techniek voor het comprimeren van geluidsbestanden. Met deze methode kunnen geluidsbestanden worden teruggebracht tot ongeveer 10% van hun oorspronkelijke grootte met behoud van geluidskwaliteit op CD-niveau.

■ MPEG (Moving Pictures Experts Group)

Internationale standaard voor het comprimeren van digitale video en audio opgesteld door de ISO (International Organization for Standardization) en de IEC (International Electrotechnical Commission). Deze standaard omvat o.m. MPEG-1, MPEG-2 en MPEG-3. MPEG-1 biedt video van VHS kwaliteit en wordt vaak gebruikt op Video CD's. MPEG-2 biedt video van S-VHS kwaliteit en wordt vaak gebruikt op DVD's.

■ Kinderslot (ouderlijk toezicht)

Deze functie beperkt de weergave op basis van de leeftijd van de kijker of op basis van de filmkeuring in het land van oorsprong. De beperkingen verschillen van disc tot disc; ingeschakeld zal de weergave worden verhinderd als het niveau voor het materiaal hoger is dan het door de gebruiker op het toestel ingestelde niveau.

■ Weergave-bediening (Playback Control - PBC)

Dit is een menu op het beeldscherm bij weergave van een Video CD of SVCD dat u kunt gebruiken bij de weergave of om iets op te zoeken.

■ Progressieve scanweergave

Bij deze weergavemethode worden alle beeldlijnen in één keer op het scherm weergegeven, waardoor zeker op grotere schermen het flikkeren van het beeld afneemt en er een duidelijker en scherper beeld wordt verkregen.

■ Regiocode

Veel DVD's zijn voorzien van een regiocode zodat de eigenaar van de auteursrechten meer controle heeft over de distributie van zijn materiaal. Er zijn zes regio's en een DVD-speler met een bepaalde code kan alleen DVD's afspelen die dezelfde regiocode hebben.

■ S-video aansluiting

Een aansluiting voor het ontvangen of reproduceren van S-videosignalen.

S-videosignalen bestaan uit twee lijnen, een luminantie signaal (Y) en een kleursignaal (C), waardoor video van een hoge kwaliteit zowel bij opname als bij weergave mogelijk wordt.

■ Super Audio CD

Een audioformattering die is gebaseerd op de huidige CD standaard, maar die een grotere hoeveelheid gegevens bevat en daardoor een hogere geluidskwaliteit kan opleveren. Er zijn drie soorten SACD's: enkellaags, dubbellaags en hybride discs. Een hybride disc kan zowel worden afgespeeld op bestaande CD-spelers als op Super Audio CD-spelers, omdat er zowel gewone audio CD gegevens als SACD gegevens op staan.

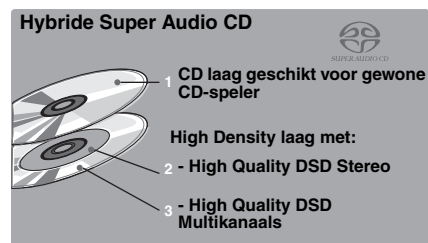
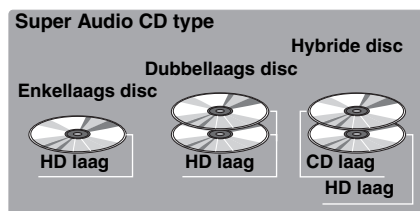

■ HDMI Audio uitgangstabel

Audioformaat		Analoge uitgangsinstelling	HDMI Audio		
			Auto*1	PCM	Off
DVD-Video	Dolby Digital	Multikanaals	Dolby Digital	PCM multi*2	Uit
		Stereo		PCM 2ch	
	DTS	Multikanaals	DTS	PCM multi*2	
		Stereo		PCM 2ch	
	MPEG	Multikanaals	MPEG	PCM multi*2	
		Stereo		PCM 2ch	
	PCM 2ch*4	Multikanaals/Stereo	PCM 2ch	PCM 2ch	
	DVD-Audio	Multi	Multikanaals	PCM (PPCM) multi*2,3	
Stereo			PCM (PPCM) 2ch*3	PCM (PPCM) 2ch*3	
2ch*4		Multikanaals/Stereo	PCM (PPCM) 2ch	PCM (PPCM) 2ch	
CD/MP3/WMA/DivX	2ch	Multikanaals/Stereo	PCM 2ch	PCM 2ch	
DTS-CD	Multi	Multikanaals	DTS	PCM multi*2	
		Stereo		PCM 2ch	
	2ch	Multikanaals/Stereo		PCM 2ch	
VCD	2ch	Multikanaals/Stereo	PCM 2ch	PCM 2ch	
SVCD	Multi	Multikanaals	MPEG	PCM multi*2	
		Stereo		PCM 2ch	
	2ch	Multikanaals/Stereo		PCM 2ch	
SA-CD	Multi/2ch	Multikanaals/Stereo	–	–	–

*1: Als de aangesloten HDMI component geen ondersteuning biedt voor bitstream signalen (Dolby Digital, DTS en MPEG), zal het audio uitgangssignaal automatisch worden omgeschakeld naar PCM signalen.

*2: Als de HDMI component geen ondersteuning biedt voor multikanaals audiosignalen, zal het audio uitgangssignaal automatisch worden omgeschakeld van PCM multikanaals signalen naar PCM stereosignalen en 48 kHz/16 bits signalen of lager.

*3: Als de bron van het weer te geven materiaal terugmengen niet toestaat, zullen in plaats van teruggemengde stereosignalen alleen de L/R voorkanalen en 48 kHz/16 bits signalen of lager worden gereproduceerd.

*4: Als de aangesloten component geen ondersteuning biedt voor signalen van meer dan 48 kHz, zal het audio uitgangssignaal automatisch worden omgeschakeld naar signalen van 48 kHz/16 bits of lager.

TECHNISCHE GEGEVENS

WEERGAVESYSTEEM

- DVD-Video
- DVD-Audio
- DVD-R, DVD-RW
- DVD+R, DVD+RW, DVD+R DL
- Video CD, SVCD
- SA-CD multikanaals en SA-CD stereo
- CD
- PICTURE CD
- CD-R, CD-RW

VIDEOGEGEVENS

- Video (CVBS) uitgang 1 Vpp in 75 Ohm
- S-video uitgang Y: 1 Vpp in 75 Ohm
C: 0,3 Vpp in 75 Ohm
- Component video uitgang Y: 1 Vpp in 75 Ohm
PB/CB, PR/CR: 0,7 Vpp in 75 Ohm
- RGB (SCART) uitgang (Alleen modellen voor het V.K. en Europa)
..... 0,7 Vpp in 75 Ohm
- Zwartniveau instelling (Alleen modellen voor de V.S.) Aan/UIT

AUDIOFORMATEN

- Digitaal
Dolby Digital / DTS / MPEG Gecomprimeerd digitaal
PCM 16, 20, 24 bits / fs 44,1, 48, 88,2, 96 kHz
MP3 (ISO 9660)
..... 32–320 kbps / fs 16, 22,05, 24, 32, 44,1, 48 kHz
WMA 64–320 kbps, mono, stereo
- Volledige decodering van Dolby Digital en DTS multikanaals audio
- Analoge stereoweergave
- Dolby Surround compatibele terugmenging van Dolby Digital multikanaals audio

AUDIOGEGEVENS

- DA Converter 24 bits 192 kHz
- Signaal-ruisverhouding (1 kHz) 120 dB
- Dynamisch bereik (1 kHz) 106 dB
- DVD fs 96 kHz, 2 Hz–44 kHz
fs 48 kHz, 2 Hz–22 kHz
- SVCD fs 48 kHz, 2 Hz–22 kHz
fs 44,1 kHz, 2 Hz–20 kHz
- CD/VCD fs 44,1 kHz, 2 Hz–20 kHz
- Vervorming en ruis (1 kHz) 0,001%

TV STANDAARD

- Aantal beeldlijnen PAL: 625, NTSC: 525
- Verticale frequentie PAL: 50 Hz, NTSC: 60 Hz
- Weergave Multistandaard (PAL/NTSC)

AANSLUITINGEN

- Video uitgang 1 (Tulpstekker: geel)
- S-video uitgang 1 (Mini DIN, 4 pins)
- Component video uitgang
Y uitgang 1 (Tulpstekker: groen)
PB/CB uitgang 1 (Tulpstekker: blauw)
PR/CR uitgang 1 (Tulpstekker: rood)
- SCART (Modellen voor het V.K. en Europa) 1 (Euro-aansluiting)
- Digitale uitgang
Coaxiaal 1 (Tulpstekker: oranje)
Optisch 1 (IEC 60958 voor CDDA/LPCM,
IEC 61937 voor MPEG 1/2, Dolby Digital, DTS)
HDMI 1 (Type A)
- 2-kanaals analoge uitgang (L+R) 1 paar (Tulpstekker: wit/rood)
- 6-kanaals analoge uitgang
Audio L/R voor 1 paar (Tulpstekker: wit/rood)
Audio L/R surround 1 paar (Tulpstekker: wit/rood)
Audio midden 1 (Tulpstekker: zwart)
Audio subwoofer 1 (Tulpstekker: zwart)

BEHUIZING

- Afmetingen (B x D x H) 435 x 308,5 x 107 mm
- Gewicht Ca. 6,3 kg

STROOMVOORZIENING

- Stroomaansluiting
Modellen voor de V.S. en Canada . 120 V, 60 Hz wisselstroom
Modellen voor Australië 240 V, 50 Hz wisselstroom
Modellen voor het V.K. en Europa
..... 220–240 V, 50/60 Hz wisselstroom
Modellen voor China 220 V, 50 Hz wisselstroom
- Stroomverbruik Ongeveer 30 W
- Stroomverbruik uit (standby) < 0,5 W

LASER

Type	GaAlAs Halfgeleiderlaser
Golflengte	650 nm (DVD) 790 nm (VCD/CD)
Uitgangsvermogen	1,45 mW (DVD) 1,13 mW (VCD/CD)
Uitwijking straal	60 graden

Technische gegevens kunnen zonder kennisgeving vooraf gewijzigd worden.