



MUSIC SYNTHESIZER

MX49

MX61

MX88

Manual do Proprietário

O número de modelo, número de série, requisitos de energia, etc. podem ser encontrados na placa de nome, que está na parte inferior da unidade. Anote-o no espaço reservado abaixo e guarde este manual como registro de compra permanente para auxiliar na identificação do produto em caso de roubo.

Nº do modelo

Nº de série

(bottom_pt_01)

OBSERVERA!

Apparaten kopplas inte ur växelströmskällan (nätet) så länge som den är ansluten till vägguttaget, även om själva apparaten har stängts av.

ADVARSEL: Netspændingen til dette apparat er IKKE afbrudt, så længe netledningen sidder i en stikkontakt, som er tændt — også selvom der er slukket på apparatets afbryder.

VAROITUS: Laitteen toisiopiiriin kytketty käyttökytin ei irroita koko laitetta verkosta.

(standby)

Informações aos usuários sobre coleta e descarte de equipamentos antigos



Este símbolo contido nos produtos, na embalagem e/ou em documentos anexos significa que os produtos elétricos e eletrônicos usados não devem ser descartados no lixo doméstico geral.

Para que os produtos antigos sejam apropriadamente coletados e reciclados, descarte-os em pontos de coleta adequados, de acordo com a legislação de seu país.

Ao descartar estes produtos corretamente, você ajudará a economizar valiosos recursos e evitará qualquer potencial efeito negativo sobre a saúde humana e sobre o ambiente que, caso contrário, poderia ocorrer por causa da manipulação inadequada do lixo.

Para obter mais informações sobre a coleta e a reciclagem de produtos antigos, entre em contato com a sua câmara municipal, com o serviço de coleta e de tratamento de lixo ou com o ponto de venda onde os itens foram adquiridos.

Aos usuários empresariais na União Europeia:

Se quiser descartar equipamentos eletroeletrônicos, entre em contato com o revendedor ou fornecedor para obter mais informações.

Informações sobre descarte em outros países fora da União Europeia:

Este símbolo é válido apenas na União Europeia. Se desejar descartar esses itens, entre em contato com as autoridades locais ou o revendedor para obter informações sobre o método de descarte correto.

(weee_eu_pt_02)

PRECAUÇÕES

LEIA COM ATENÇÃO ANTES DE UTILIZAR O INSTRUMENTO

Mantenha este manual em lugar seguro e à mão para referências futuras.

Para o adaptador CA



ADVERTÊNCIAS

- Este adaptador CA foi projetado para uso exclusivo com instrumentos eletrônicos Yamaha. Não o use com nenhuma outra finalidade.
- Somente para uso em ambientes fechados. Não o use em ambientes úmidos.



CUIDADO

- Durante a instalação, verifique se a tomada de corrente alternada (CA) pode ser acessada com facilidade. Se houver algum problema ou mau funcionamento, desligue imediatamente a chave Liga/Desliga do instrumento e desconecte o adaptador CA da tomada. Quando o adaptador CA estiver conectado à tomada de corrente alternada (CA), lembre-se de que a eletricidade está passando no nível mínimo, mesmo que a chave Liga/Desliga esteja desligada. Se não for utilizar o instrumento por um longo período, desconecte o cabo de alimentação da tomada CA.

Para o instrumento



ADVERTÊNCIAS

Siga sempre as precauções básicas mencionadas abaixo para evitar ferimentos graves ou até mesmo morte por choque elétrico, curto-circuito, danos, incêndio ou outros acidentes. Essas precauções incluem, mas não estão limitadas a:

Fonte de alimentação/adaptador CA

- Não coloque o cabo de força próximo a fontes de calor, como aquecedores ou radiadores. Também não o dobre excessivamente ou poderá danificá-lo, nem coloque objetos pesados sobre ele.
- Utilize apenas a tensão especificada como correta para o instrumento. A tensão correta está impressa na placa de identificação do instrumento.
- Use somente o adaptador especificado (página 40). A utilização do adaptador incorreto poderá danificar o instrumento ou causar superaquecimento.
- Verifique o plugue elétrico periodicamente e remova a sujeira e o pó acumulados nele.

Não abra

- Este instrumento não contém peças cuja manutenção possa ser feita pelo usuário. Não abra o instrumento nem tente desmontar ou modificar os componentes internos em hipótese alguma. Caso o instrumento não esteja funcionando de forma correta, pare de utilizá-lo imediatamente e leve-o a uma assistência técnica autorizada Yamaha.

Advertência: água

- Não exponha o instrumento à chuva, não o use perto de água nem em locais úmidos e não coloque sobre ele recipientes (como jarros, garrafas ou copos) contendo líquidos que podem ser derramados nas aberturas. Se algum líquido, como água, penetrar no instrumento, desligue-o imediatamente e desconecte o cabo de alimentação da tomada CA. Em seguida, leve o instrumento a uma assistência técnica autorizada Yamaha.
- Nunca conecte nem desconecte o plugue elétrico com as mãos molhadas.

Advertência: incêndio

- Não coloque objetos incandescentes, como velas, sobre a unidade. Um objeto incandescente pode cair e causar incêndio.

Se você observar qualquer anormalidade

- Quando ocorrer um dos seguintes problemas, desligue o aparelho imediatamente e desconecte o plugue elétrico da tomada. Em seguida, leve o dispositivo a uma assistência técnica autorizada Yamaha.
 - O cabo de alimentação ou o plugue ficar desgastado ou danificado.
 - Ele emitir fumaça ou odores anormais.
 - Algum objeto tiver caído dentro do instrumento.
 - Houver uma perda súbita de som durante o uso do instrumento.

CUIDADO

Siga sempre as precauções básicas mencionadas abaixo para evitar que você ou outras pessoas se machuquem, bem como para evitar que ocorram avarias no instrumento ou em outros objetos. Essas precauções incluem, mas não estão limitadas a:

Fonte de alimentação/adaptador CA

- Não conecte o instrumento a uma tomada elétrica utilizando um benjamim. Isso poderá prejudicar a qualidade do som ou causar o superaquecimento da tomada.
- Ao desconectar o plugue elétrico do instrumento ou da tomada, segure sempre o próprio plugue, nunca o cabo. Se você puxar o cabo, ele poderá ser danificado.
- Remova o plugue elétrico da tomada quando o instrumento não for utilizado por um longo período ou durante tempestades elétricas.

Localização

- Não deixe o instrumento em posições instáveis de onde ele pode sofrer quedas acidentais.
- Antes de mover o instrumento, remova todos os cabos conectados para evitar danos aos cabos ou ferimentos em pessoas que possam tropeçar neles.
- Ao configurar o produto, verifique se a tomada de corrente alternada (CA) pode ser acessada com facilidade. Se houver algum problema ou defeito, desligue o aparelho imediatamente e desconecte o plugue da tomada. Mesmo quando o aparelho está desligado, a eletricidade continua fluindo para o produto em um nível mínimo. Se não for utilizar o produto por um longo período, desconecte o cabo de alimentação da tomada de corrente alternada (CA).

Conexões

- Antes de conectar o instrumento a outros componentes eletrônicos, desligue todos os componentes. Antes de ligar ou desligar todos os componentes, ajuste o volume para o nível mínimo.
- Ajuste o volume de todos os componentes para o nível mínimo e aumente gradualmente os controles de volume enquanto toca o instrumento para definir o nível de audição desejado.

Aviso: manuseio

- Não insira o dedo ou a mão nas aberturas do instrumento.
- Nunca insira nem deixe cair papel, objetos metálicos ou outros objetos nas aberturas do painel. Isso poderia causar dano físico a você e a outras pessoas, ao instrumento ou outro equipamento, ou falha operacional.
- Não apoie o corpo nem coloque objetos pesados sobre o instrumento. Além disso, não pressione os botões, as chaves nem os conectores com muita força.
- Não utilize o instrumento/dispositivo ou os fones de ouvido por um longo período com volume alto ou desconfortável, pois isso pode causar a perda permanente da audição. Se você apresentar algum problema de audição ou zumbido no ouvido, procure um médico.

A Yamaha não pode ser responsabilizada por danos causados pelo uso indevido ou por modificações efetuadas no instrumento nem pela perda ou destruição de dados.

Desligue sempre o instrumento quando ele não estiver sendo utilizado.

Mesmo quando a chave [] (Standby/On) estiver no modo de espera (visor desligado), a eletricidade continuará fluindo para o instrumento no nível mínimo.

Se não for utilizar o instrumento por um longo período, desconecte o cabo de força da tomada de corrente alternada.

AVISO

Para evitar a possibilidade de defeitos/danos no produto, danos aos dados ou a outras propriedades, obedeça aos avisos abaixo.

■ Manuseio e manutenção

- Não use o instrumento próximo a aparelhos elétricos, como televisores, rádios, equipamentos estéreos e telefones celulares, entre outros. Caso contrário, o instrumento, o televisor ou o rádio poderão gerar ruído. Quando usar o instrumento com um aplicativo no iPad, iPhone ou iPod Touch, recomendamos definir o "Modo Avião" no dispositivo como "ativado" para evitar o ruído causado pela comunicação.
- Não exponha o instrumento a poeira excessiva, a vibrações nem a calor ou frio extremo (por exemplo, não o deixe exposto à luz solar direta, próximo a um aquecedor ou dentro do carro durante o dia) para evitar deformações no painel, danos nos componentes internos ou funcionamento instável.
- Não coloque objetos de vinil, plástico ou borracha sobre o instrumento, visto que isso poderá alterar a coloração do painel ou do teclado.
- Quando limpar o instrumento, use um pano macio. Não use tiner, solventes, álcool, soluções de limpeza nem panos de limpeza impregnados com produtos químicos.

■ Salvando dados

- Os dados no Buffer de edição do instrumento (local de memória para os dados editados) serão perdidos quando o instrumento for desligado. Salve os dados na memória do usuário (memória de armazenamento interna) ou em uma unidade flash USB/dispositivo externo, como um computador. No entanto, os dados salvos na memória do usuário podem ser perdidos em decorrência de falhas, erro de operação ou outros fatores. Salve os dados importantes em uma unidade flash USB/dispositivo externo, como um computador.
- Para proteger-se contra perda de dados decorrente de danos na unidade flash USB, é recomendável salvar os dados importantes em uma segunda unidade flash USB ou em um dispositivo externo (um computador, por exemplo) como dados de backup.

Informações

■ Sobre direitos autorais

- A cópia dos dados musicais disponíveis comercialmente incluindo, sem limitação, dados MIDI e/ou dados de áudio é estritamente proibida, exceto para uso pessoal.
- Este produto reúne e inclui conteúdo cujos direitos autorais são de propriedade da Yamaha ou cuja licença para uso de direitos autorais de terceiros foi concedida à Yamaha. Por causa das leis de direitos autorais e de outras leis relevantes, você NÃO tem permissão para distribuir mídia em que esse conteúdo tenha sido salvo ou gravado em estado praticamente idêntico ou muito semelhante ao conteúdo do produto.

* O conteúdo descrito acima inclui um programa de computador, dados de Estilo de acompanhamento, dados MIDI, dados WAVE, dados de gravação de voz, uma partitura, dados de partitura etc.

* Você tem autorização para distribuir itens de mídia nos quais suas apresentações ou produções musicais usando esse conteúdo tenham sido gravadas e, nesses casos, a permissão da Yamaha Corporation não é necessária.

■ Sobre funções/dados que acompanham o instrumento

- Este dispositivo é capaz de usar diversos tipos/formatos de dados de música e otimiza automaticamente esses dados para o formato apropriado antes do uso. Dessa forma, esse dispositivo talvez não reproduza os dados exatamente como os produtores ou os compositores dos dados desejavam originalmente.

■ Sobre este manual

- As ilustrações e os visores LCD mostrados nesse manual foram criados apenas para fins de instrução e podem apresentar diferenças em relação aos exibidos no instrumento.
- Windows é uma marca registrada da Microsoft® Corporation nos Estados Unidos e/ou em outros países.
- Apple, iTunes, Mac, Macintosh, iPhone, iPad e iPod touch são marcas comerciais da Apple Inc., registradas nos EUA e em outros países.
- iOS é uma marca comercial ou uma marca comercial registrada da Cisco nos EUA e em outros países e é usada sob licença.
- Os nomes de empresas e produtos contidos neste Manual são marcas comerciais ou registradas de suas respectivas empresas.

A Yamaha pode atualizar periodicamente o firmware do produto sem prévio aviso para fins de melhoria das funções e da usabilidade. Para aproveitar ao máximo o instrumento, é recomendável atualizá-lo para a versão mais recente. É possível baixar o firmware mais recente no site abaixo:

<https://download.yamaha.com/>

Introdução

Agradecemos a compra do Sintetizador de Música Yamaha MX49, MX61 ou MX88 (que de agora em diante será chamado de "este instrumento" neste Manual do Proprietário). Leia atentamente este Manual do Proprietário antes de utilizar o instrumento para poder tirar proveito máximo dos seus recursos variados. Ao fim da leitura deste manual, guarde-o em local seguro, de fácil acesso e consulte-o sempre que precisar para compreender melhor uma operação ou função.

Acessórios

- Manual do Proprietário (este livro)
- CUBASE AI DOWNLOAD INFORMATION (Informações de download do Cubase AI)
- Adaptador CA*

*Pode não estar incluído na sua região. Consulte seu fornecedor Yamaha.

Sobre os manuais

Este instrumento vem com os documentos e materiais de instruções abaixo.

Documentos inclusos



Manual do Proprietário (este livro)

Descreve como configurar seu MX49 MX61 MX88 e como realizar as operações básicas. Esse é o documento que deve ser lido primeiro para que você possa começar a tocar e usar o MX49 MX61 MX88.

Materiais on-line (PDF)



Manual de Referência

Descreve o design interno do seu MX49 MX61 MX88, como usar um computador conectado e todos os parâmetros que podem ser ajustados e definidos. O manual inclui o conteúdo abaixo.

Estrutura básica

- Estrutura do MX49, MX61 ou MX88
- Bloco de controladores
- Bloco gerador de tom
- Bloco de efeitos
- Bloco de arpejo
- Bloco de reprodução de música/padrão
- Memória interna
- Fluxo de sinal de MIDI/áudio

Usando um computador conectado

- Conectando a um computador
- Criação de uma música com um computador

Usando aplicativos do iOS

Referência

- Apresentação
- Configurações de música/padrão
- Arquivo
- Utilitário
- Modo Remoto



Manual de parâmetros do sintetizador

Este documento geral, que aborda diversos produtos, explica parâmetros, tipos de efeito, parâmetros de efeito e mensagens MIDI usados para todos os sintetizadores. Leia o Manual do Proprietário e o Manual de Referência primeiro e use este manual de parâmetros, se necessário, para saber mais sobre os parâmetros e termos relacionados aos sintetizadores Yamaha em geral.



Lista de dados

Oferece listas, como a Lista de vozes, a Lista de apresentações, a Lista de tipos de arpejo, a Lista de tipos de efeito, além de materiais de referência, como a tabela de Dados MIDI e a Tabela de implementação de MIDI.

Como usar os manuais em PDF

O Manual de Referência, o Manual de parâmetros do sintetizador e a Lista de dados são fornecidos como documentos de dados em formato PDF. Os manuais em PDF listados acima podem ser obtidos na página da Web de downloads da Yamaha. Para fazer isso, acesse a página da Web usando o URL abaixo, digite "MX49", "MX61" ou "MX88" no campo "Nome do Modelo" e clique em "Pesquisar".

Downloads da Yamaha:

<https://download.yamaha.com/>

Esses arquivos PDF podem ser visualizados e lidos em um computador. Se usar o Adobe® Reader® para visualizar um arquivo PDF, você poderá pesquisar palavras específicas, imprimir uma página específica ou clicar em um link para abrir uma seção desejada do manual. As funções de pesquisa de termos e link são métodos especialmente práticos de navegação em um arquivo PDF, e recomendamos o uso. Você pode baixar a versão mais recente do Adobe Reader neste URL:

<http://www.adobe.com/products/reader/>

Características principais

■ Som dinâmicos baseados no MOTIF

A vasta gama de formas de onda dinâmicas e autênticas do MX49 MX61 MX88 derivam diretamente do famoso mundo Yamaha MOTIF (incluindo os sons de instrumentos realistas de piano acústico, piano elétrico, sintetizador, bateria, entre muitos outros). Isso lhe proporciona som excepcional de alta qualidade para tocar e gravar vários gêneros musicais. Além disso, é possível reproduzir facilmente frases de cada instrumento (mesmo as complexas, impossíveis de serem tocadas ao vivo) usando a função Arpeggio. O instrumento também apresenta um sistema de efeitos extensivo, incluindo os efeitos VCM (Virtual Circuitry Modeling), os efeitos REV-X (Reverberação de alta graduação) e o Equalizador Principal. Em uma grande variedade de formas, o MX49 MX61 MX88 aprimora e inspira verdadeiramente a criação e a apresentação de suas músicas.

■ Interface de usuário fácil de usar

Esse instrumento foi desenvolvido para fácil capacidade de reprodução, bem como para operação simples e intuitiva. Por exemplo, os botões de categoria (Category) permitem que você selecione rapidamente uma voz desejada em grupos fáceis de entender, com base nas características gerais do som ou do tipo de instrumento. A útil e conhecida função de camada (Layer) (que reproduz duas vozes juntas) e a função de divisão (Split) (que reproduz duas vozes distintas com suas mãos esquerda e direita) também podem ser definidas instantaneamente. Além disso, existem quatro botões giratórios no painel, que permitem controlar dozes aspectos do som e ajustá-los em tempo real durante a reprodução.

■ Altamente portátil, com design fácil de carregar

Esse instrumento pode ir a praticamente todos os lugares com você, graças ao seu tamanho compacto e à sua leveza. O design do MX49 é fino e bonito, de modo que ele pode ser colocado facilmente na sua mesa, em frente ao computador. O MX61 tem uma alça recuada na parte de baixo, permitindo que você o carregue facilmente com apenas uma mão.

■ Toque juntamente com os padrões de ritmo e as músicas

O MX49 MX61 MX88 oferece uma variedade de Padrões de Ritmo dinâmicos em vários gêneros musicais. Você pode tocar no teclado juntamente com a reprodução do Padrão de Ritmo - uma maneira realmente inspiradora de se apresentar! O instrumento também permite que você reproduza, adequadamente, dados MIDI e de áudio contidos na memória Flash USB. Assim, você pode usar facilmente dados de músicas criados no computador durante a apresentação ao vivo, sem precisar de um computador! Além disso, uma saída [AUX IN] permite conectar um reproduutor de música portátil, de modo que é possível tocar o teclado juntamente com suas músicas favoritas.

■ Recursos completos de produção musical, apenas com o MX49 MX61 MX88!

Os dados MIDI e de áudio podem ser transferidos para um computador e de um computador por um cabo USB, sem a necessidade de uma interface de áudio ou de MIDI distinta. Você pode gravar e reproduzir dados MIDI, gravar dados de áudio digital desse instrumento diretamente e monitorar o som DAW da saída OUTPUT [L/MONO]/[PHONES].

■ Integração com o Cubase

O MX49 MX61 MX88 foi desenvolvido especialmente para funcionar com o Cubase e o software de DAW completo da Steinberg, oferecendo um sistema de produção musical abrangente, com software e hardware totalmente integrados.

■ Áudio USB e Class Compliant do MIDI para conectar aplicativos do iOS facilmente

O MX49 MX61 MX88 consegue se conectar ao iOS usando um áudio USB/Class Compliant do MIDI. É possível usar as entradas e saídas de áudio estéreo e MIDI com o iPhone e o iPad usando o Adaptador de Lightning para câmera com USB da Apple. Associando o MX49 MX61 MX88 com um aplicativo de áudio do iOS, você conseguirá uma solução para gravação de áudio móvel.

Conteúdo

PRECAUÇÕES.....	S3	Armazenando as configurações editadas	20
Introdução	2	Reproduzindo as apresentações.....	20
Acessórios.....	2	Reproduzindo Padrões de Ritmo	21
Sobre os manuais	3	Tocando o teclado com o Padrão de Ritmo.....	21
Documentos inclusos	3	Alterando o tipo e o som do Padrão de Ritmo	22
Materiais on-line (PDF)	3	Alterando o tempo do Padrão de Ritmo	22
Características principais	4	Tocando o teclado com as músicas	23
Controles e funções	6	Músicas compatíveis com esse instrumento.....	23
Painel frontal	6	Reproduzindo dados MIDI da memória	
Painel traseiro	8	Flash USB	23
Configuração	9	Reproduzindo dados de áudio da memória	
Fonte de alimentação.....	9	Flash USB	24
Conectando alto-falantes ou fones de ouvido.....	9	Reproduzindo dados de música de um	
Como ligar o sistema	9	reprodutor de música portátil	25
Função Desligamento Automático	10	Criando uma apresentação original	25
Ajustando o volume e o brilho do visor	10	Selecionando o tipo Reverberação/Coro	
Reproduzindo músicas de demonstração.....	11	(Common Edit/Part Edit)	25
Redefinindo a memória do usuário para as		Alterando o efeito de inserção da voz	
configurações de fábrica originais.....	11	(Voice Edit)	27
Visores e operação básica	12	Alterando o conjunto de controladores	
Movendo o cursor	12	para a Voz (Voice Edit)	28
Alterando (editando) valores de parâmetro.....	12	Armazenando uma voz (Voice Store).....	29
Selecionando um item de uma lista	12	Armazenando uma Apresentação	
Selecionando uma página	13	(Performance Store)	29
Configurações de nota.....	13	Alterando vozes suavemente durante	
Nomeando (inserindo caracteres).....	13	a execução	30
Saindo do visor atual.....	13	Definindo configurações globais do sistema	
Guia Rápido	14	(configurações dos utilitários).....	31
Reproduzindo as vozes.....	14	Alterando a configuração Master Tune	
Selecionando uma voz da Parte 1.....	14	(afinação principal).....	31
Selecionando uma voz da Parte 2.....	15	Ajustando o brilho do visor (Contraste do LCD)	31
Combinando vozes (Camada)	15	Salvando/carregando arquivos na memória	
Reproduzindo vozes distintas com as mãos		Flash USB (configurações de File).....	31
esquerda e direita (Split)	16	Formatando a memória Flash USB.....	31
Alteração das qualidades de tom da voz com		Salvando as configurações na memória	
os controladores.....	17	Flash USB	32
Controladores no painel frontal	17	Carregando as configurações de uma memória	
Controladores externos	18	Flash USB	32
Usando a função Arpeggio.....	18	Conectando um instrumento MIDI externo.....	33
Reproduzindo o arpejo	18	Controlando o MX49 MX61 MX88 em um teclado	
Alterando o tempo do arpejo.....	19	ou sintetizador MIDI externo.....	33
Alterando o tipo de arpejo	19	Controlando um teclado ou sintetizador MIDI	
Configurações das oitavas/transposição		externo a partir do MX49 MX61 MX88.....	34
do teclado	20	Apêndice	35
Oitava	20	Lista de funções do Shift	35
Transposição	20	Mensagens no visor	35
		Solução de problemas.....	37
		Especificações	40
		Índice.....	41

Controles e funções

Painel frontal

(A ilustração é do MX49. No entanto, os controles e terminais do MX61 e do MX88 são os mesmos.)

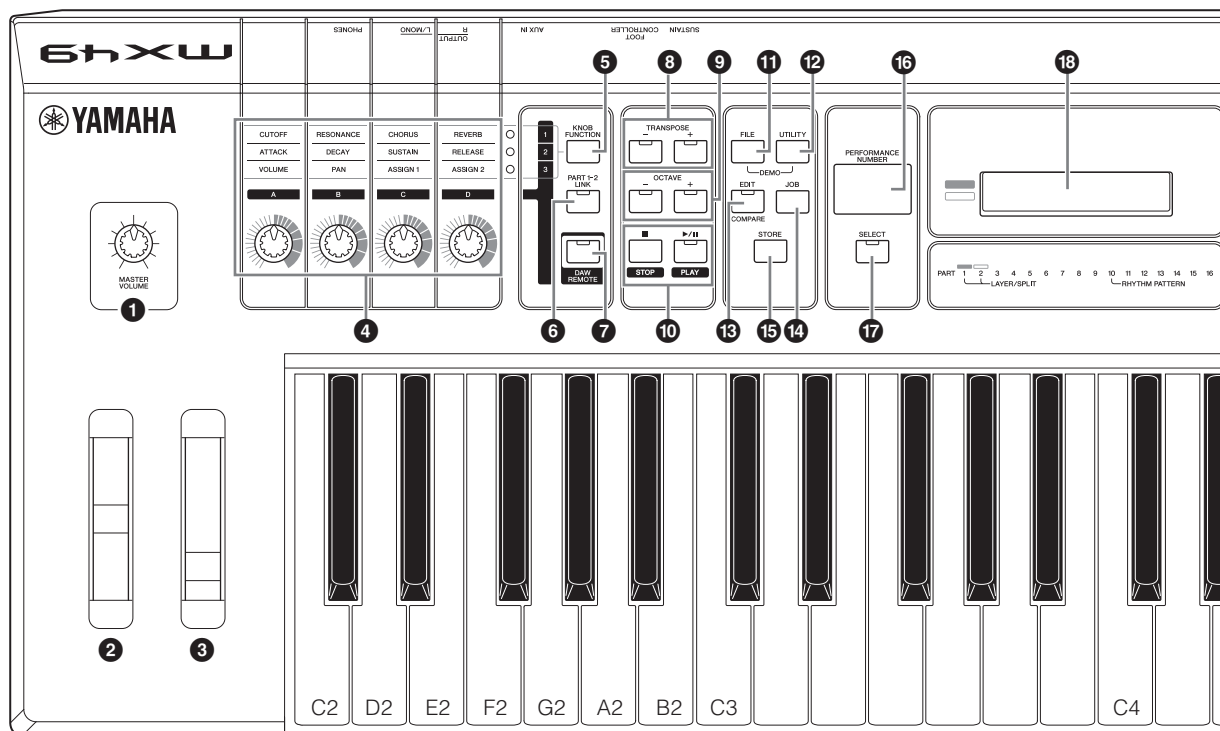

1 Botão giratório [MASTER VOLUME] (página 10)

Ajusta o volume do som geral.

2 Controle Giratório da Curva de Afinação (página 17)

Adapta a afinação das notas para cima ou para baixo ao tocar o teclado.

3 Controle Giratório de Modulação (página 17)

Controla o vibrato aplicado ao som.

4 Botões giratórios [A] – [D] (página 17)

Esses quatro botões giratórios extremamente versáteis permitem que você ajuste vários aspectos ou parâmetros das Partes 1 e 2.

5 Botão [KNOB FUNCTION] (página 17)

Altera as funções atribuídas aos botões giratórios de [A] a [D].

6 Botão [PART 1-2 LINK] (página 17)

Determina o som que é aplicado aos efeitos do botão giratório.

7 Botão [DAW REMOTE] (Consulte o Manual de Referência)

Com a ativação desse botão, você entra no modo Remote. O modo Remote permite que você controle o software DAW no seu computador a partir dos controles do painel do instrumento.

8 Botões TRANSPOSE [-]/[+] (página 20)

Use esses botões para aumentar ou diminuir a afinação das notas em intervalos de semitom.

9 Botões OCTAVE [-]/[+] (página 20)

Use esses botões para alterar o intervalo de notas do teclado.

10 Botões de transporte (páginas 21 e 23)

■ botão (Stop)

Pressione para interromper a reprodução dos dados de música e Padrão de Ritmo.

▶/||| botão (Play/Pause)

Pressione para iniciar/pausar alternadamente a reprodução dos dados de uma música ou um Padrão de Ritmo a partir do ponto atual.

11 Botão [FILE] (página 31)

Acessa o visor File, a partir do qual é possível transferir arquivos entre esse instrumento e a memória Flash USB.

12 Botão [UTILITY] (página 31)

Acessa o visor Utility, a partir do qual é possível definir parâmetros que se aplicam ao sistema inteiro desse instrumento.

13 Botão [EDIT]

Acessa o visor a partir do qual é possível editar uma Apresentação (página 20). Além disso, pressionar este botão durante a edição permite que você alterne entre o som que acabou de ser editado e o original. condição sem edição, o que permite a você ouvir como suas edições afetam o som [função Compare (Comparar)].

14 Botão [JOB] (Consulte o Manual de Referência)

Acessa o visor Performance Job ou Utility Job.

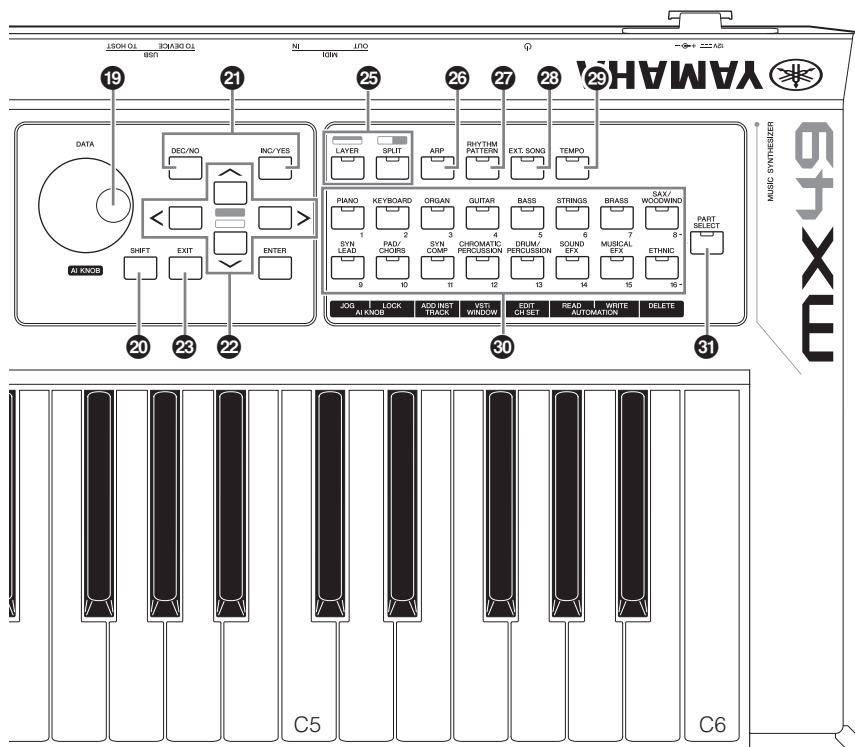

- 15 Botão [STORE]**
Armazena as configurações de Performance/Voice/Utility.
- 16 Visor [PERFORMANCE NUMBER]**
Indica o número da Apresentação selecionada.
- 17 Botão [SELECT] (página 20)**
Acessa o visor a partir do qual é possível selecionar uma Apresentação.
- 18 LCD (visor de cristal líquido) (página 10)**
O LCD com luz de fundo indica os parâmetros e valores relacionados à operação ou função selecionada atualmente.
- 19 Dial [DATA] (página 12)**
Altera o valor selecionado no visor.
- 20 Botão [SHIFT] (página 35)**
Pressionar esse botão juntamente com outro botão permite que você execute vários comandos alternativos dos respectivos botões.
- 21 Botões [INC/YES]/[DEC/NO] (página 12)**
Para aumentar/diminuir o valor do parâmetro selecionado no momento.
- 22 Botões de cursor (página 12)**
Usados para mover o "cursor" pelo visor e passar pelas páginas do visor editado.
- 23 Botão [EXIT]**
Os menus e exibições do MX49 MX61 MX88 são organizados de acordo com uma estrutura hierárquica. Pressione esse botão para sair do visor atual e voltar ao nível anterior da hierarquia.

- 24 Botão [ENTER]**
Use esse botão para selecionar o visor a ser editado, para definir o valor e executar uma operação de tarefa ou armazenamento.
- 25 Botão [LAYER] (página 15), botão [SPLIT] (página 16)**
Esses botões dividem em camadas, respectivamente, as vozes diferentes das Partes 1 e 2, assim como dividem o teclado em duas partes: direita e esquerda.
- 26 Botão [ARP] (página 18)**
Determina se a função de arpejo é aplicada em toda a Apresentação ou não.
- 27 Botão [RHYTHM PATTERN] (página 21)**
Acessa o visor a partir do qual é possível selecionar um Padrão de Ritmo.
- 28 [EXT. SONG] Botão (Música Externa) (página 23)**
Acessa o visor a partir do qual é possível selecionar dados de música da memória Flash USB conectada ao terminal USB [TO DEVICE].
- 29 Botão [TEMPO] (páginas 19, 22 e 23)**
Acessa o visor a partir do qual é possível definir o tempo do Arpejo/Padrão de Ritmo/Música.
- 30 Botão Categoria de Voz (página 14)**
Seleciona uma categoria de voz para a Parte 1/Parte 2.
- 31 Botão [PART SELECT]**
Acessa o visor a partir do qual é possível selecionar uma Parte das Partes 1 a 16 e reproduzi-la.

Painel traseiro

MX49, MX61

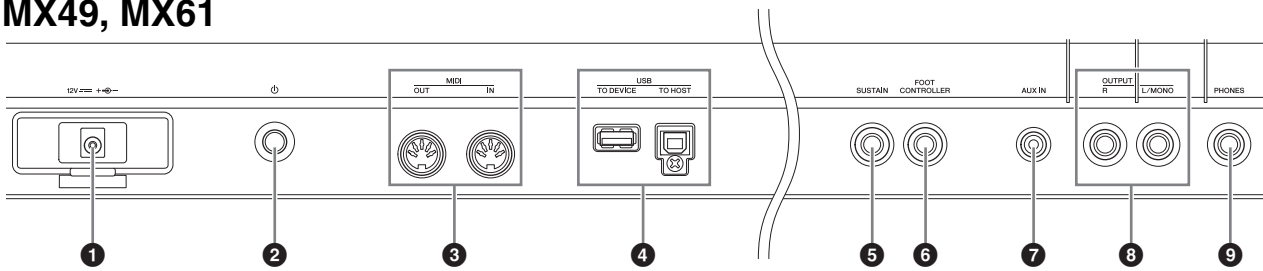

MX88

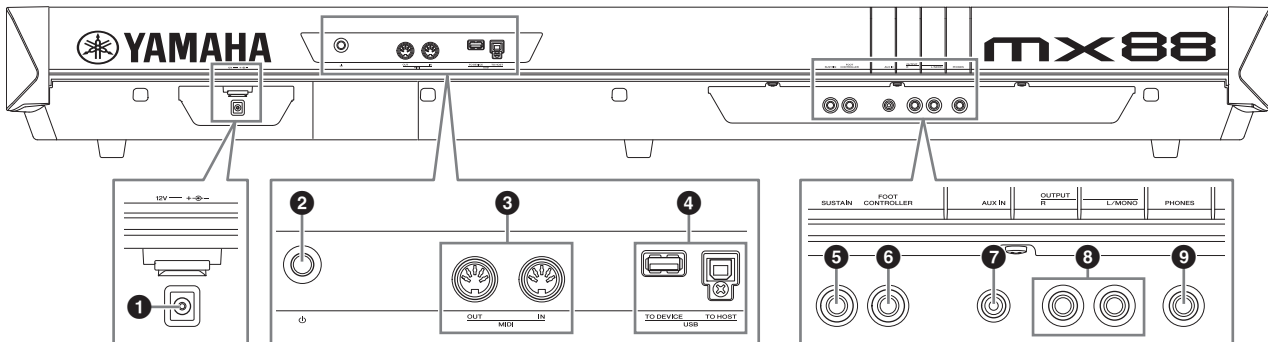

1 Saída DC IN (página 9)

Conecte o adaptador de alimentação incluso a esse conector.

2 Chave (Standby/On) (página 9)

Pressione (⏻) para ativar ou (⏻) para colocar em espera.

3 Terminais MIDI [IN]/[OUT] (página 33)

MIDI [IN] recebe dados de controle ou apresentação de outro dispositivo MIDI.

MIDI [OUT] transmite todos os dados de controle, apresentação e reprodução desse instrumento para outro dispositivo MIDI.

4 Terminais USB

Há dois tipos distintos de terminais USB e o painel traseiro do instrumento possui os dois.

O terminal USB [TO HOST] é usado para conectar esse instrumento ao computador com um cabo USB e permite transferir dados MIDI e dados de áudio entre os dispositivos. Para obter informações sobre a porta controlada pelo MX49 MX61 MX88, consulte o documento "Manual de Referência", em PDF.

O terminal USB [TO DEVICE] é usado para conectar esse instrumento a uma memória Flash USB por meio de um cabo USB. Para obter detalhes, consulte as páginas 23 e 31.

5 Saída [SUSTAIN] (página 18)

Para a conexão de um pedal opcional FC3A, FC4A ou FC5. Ao conectar um FC4A ou um FC5, você pode controlar várias outras funções por meio do pedal.

6 Saída [FOOT CONTROLLER] (página 18)

Para conexão de um controlador de pedal opcional FC7. Essa saída permite que você controle continuamente uma das várias funções atribuíveis diferentes, incluindo volume, tom, afinação ou outros aspectos do som.

7 Saída [AUX IN] (Entrada Auxiliar) (página 25)

A minissaída estéreo Entrada Auxiliar é usada para entrada de áudio de um dispositivo de áudio externo. Por exemplo, você usará essa saída para conectar um reprodutor de música portátil e tocar juntamente com suas músicas favoritas.

OBSERVAÇÃO Use o controle de volume do dispositivo externo para ajustar o balanço no nível desejado com esse instrumento.

8 Saídas OUTPUT [L/MONO]/[R]

Os sinais de áudio de nível de linha saem por essas saídas de fone. Para saída monofônica, use apenas a saída [L/MONO].

9 Saída [PHONES] (Fone de ouvido)

Esta saída de fone estéreo padrão serve para conexão com um conjunto de fones de ouvido estéreos. A saída de áudio é idêntica à saída de OUTPUT [L/MONO]/[R].

Configuração

Fonte de alimentação

Conecte o adaptador de alimentação fornecido (página 40) na ordem abaixo. Antes de conectar o adaptador de alimentação, certifique-se de que a alimentação do instrumento esteja definida para o status Standby (■).

- 1 Enrole o cabo de saída de corrente direta do adaptador de alimentação na presilha do cabo (conforme mostrado abaixo), em seguida, conecte o plugue do adaptador à saída DC IN no painel traseiro.

MX49, MX61

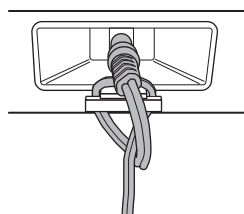

MX88

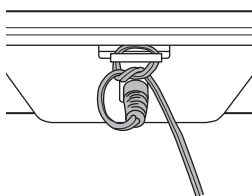

OBSERVAÇÃO Ao usar a presilha, você evita uma desconexão acidental do cabo durante a operação. Não aperte o cabo mais do que o necessário nem o puxe com força enquanto ele estiver enrolado com a presilha, a fim de evitar o desgaste do cabo ou uma possível ruptura da presilha.

- 2 Conecte a outra extremidade do adaptador de alimentação em uma tomada de corrente alternada.

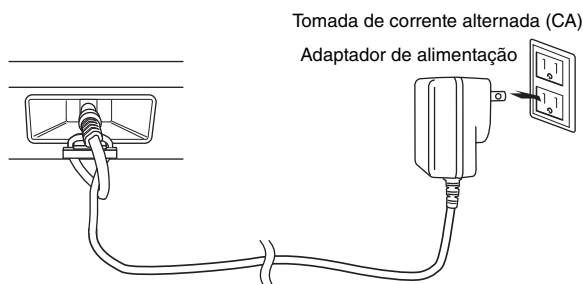

OBSERVAÇÃO Siga este procedimento na ordem inversa ao desconectar o adaptador de alimentação.

! ADVERTÊNCIAS

- Use somente o adaptador especificado (página 40). O uso de outros adaptadores pode resultar em danos irreparáveis ao adaptador e ao instrumento.
- Ao usar o adaptador CA com um plugue removível, mantenha o plugue conectado ao adaptador CA. O uso do plugue desconectado pode causar choque elétrico ou incêndio.
- Nunca toque na parte metálica ao encaixar o plugue. Para evitar choques elétricos, curtos-circuitos ou danos, tome cuidado também para que não haja poeira entre o adaptador CA e o plugue.

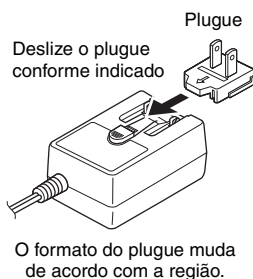

! CUIDADO

Mesmo quando a alimentação deste instrumento está no status Standby, a eletricidade continuará fluindo para o instrumento em um nível mínimo. Se não for utilizar o instrumento por um longo período, tire o adaptador de alimentação da tomada de corrente alternada (CA).

Conectando alto-falantes ou fones de ouvido

Como este instrumento não tem alto-falantes embutidos, você precisará monitorar o som do instrumento usando equipamentos externos. Conecte um conjunto de fones de ouvidos, caixas amplificadas ou outro equipamento de reprodução, como ilustrado abaixo. Ao fazer as conexões, certifique-se de que seus cabos têm as especificações apropriadas.

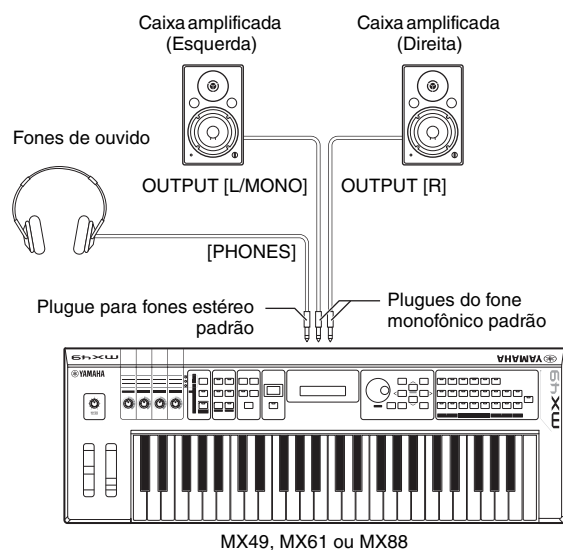

■ AVISO ■

Antes de conectar esse instrumento a dispositivos externos, desligue a alimentação de todos os dispositivos.

Como ligar o sistema

Certifique-se de que os ajustes de volume deste instrumento e dos dispositivos externos, como alto-falantes amplificados, estejam no mínimo antes de ligá-los. Ao conectar esse instrumento aos alto-falantes amplificados, ligue a chave Liga/Desliga de cada equipamento na ordem a seguir.

Ao ligar a alimentação:

Em primeiro lugar, ligue o MX49 MX61 MX88 usando a chave ⏻ (Standby/On) e, em seguida, ligue as caixas amplificadas conectadas.

Ao desligar a alimentação:

Em primeiro lugar, desligue as caixas amplificadas conectadas e, em seguida, desligue o MX49 MX61 MX88 usando a chave  (Standby/On).

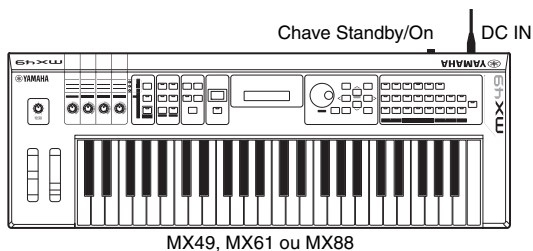

Função Desligamento Automático

Para evitar um consumo de energia desnecessário, este instrumento conta com a função de desligamento automático que o desliga automaticamente quando ele não estiver sendo utilizado por um período especificado. Nas configurações padrão, a alimentação será desligada se esse instrumento não for manuseado por mais de 30 minutos.

Se desejar desabilitar a função Desligamento Automático, ligue a alimentação enquanto mantém a tecla mais inferior pressionada no teclado. A mensagem "Auto power off disabled" (Desligamento automático desativado) aparece rapidamente e o desligamento automático é desabilitado. A configuração será preservada mesmo que a alimentação seja desligada.

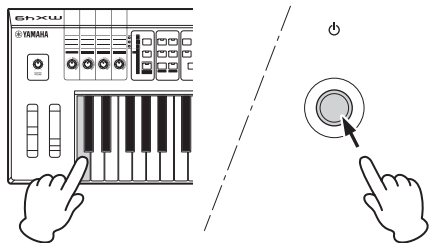

O tempo transcorrido até que o equipamento seja desligado automaticamente pode ser definido pela operação a seguir. [UTILITY] → Selecione "01:Geral" com o botão de cursor [▲] → [ENTER] → Selecione "AutoOff" com o botão de cursor [▼] e, em seguida, altere o valor com o dial [DATA] → [STORE]

AVISO

- Dependendo do status do instrumento (por exemplo, as configurações foram modificadas, mas ainda não foram armazenadas), a energia pode não ser desativada automaticamente, mesmo depois de o tempo especificado ter passado. Sempre desligue o instrumento manualmente quando ele não estiver sendo utilizado.
- Quando o instrumento não for operado por um período específico enquanto estiver conectado a um dispositivo externo como um amplificador, alto-falante ou computador, siga as instruções do Manual do Proprietário para desligar a energia do instrumento e dos dispositivos conectados a fim de proteger os dispositivos contra danos. Se não desejar que a energia seja desativada automaticamente quando um dispositivo estiver conectado, desative o Desligamento Automático.

- Quando o Desligamento Automático for definido como "off" (desativado), o valor será retido mesmo que os dados de backup salvos em outro dispositivo sejam carregados no instrumento. Quando o Desligamento Automático for definido como outro valor diferente de "off" (desativado), o valor será substituído pelos dados carregados.
- Lembre-se de que o tempo decorrido antes que a energia seja automaticamente desativada é redefinido para 30 minutos se você executar a função Factory Set (página 11).

OBSERVAÇÃO • O tempo de configuração é aproximado.

- Para ligar o instrumento depois que o Desligamento Automático for executado, pressione a chave Standby/On para defini-lo como em espera e pressione a chave novamente para ativá-lo.

Ajustando o volume e o brilho do visor

Ajuste os níveis de volume deste instrumento e do sistema de alto-falantes/amplificador conectados.

OBSERVAÇÃO Ao conectar a um conjunto de alto-falantes amplificadas ou equipamento PA, defina o Volume Principal para aproximadamente 70% e aumente o volume dos alto-falantes amplificadas ou do equipamento PA para o nível apropriado.



CUIDADO

Não use os fones de ouvido com um volume muito alto por longos períodos de tempo. Isso pode causar perda de audição.

Se o visor não for facilmente visível, enquanto mantém pressionado o botão [UTILITY], pressione [INC/YES]/[DEC/NO] para ajustar para a visibilidade ideal.

Ajuste o volume com o botão giratório [MASTER VOLUME].

Ajuste o contraste do visor.

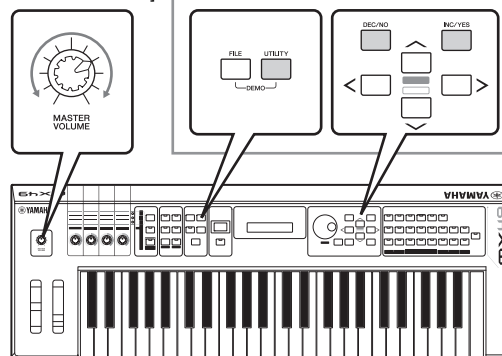

Reproduzindo músicas de demonstração

O MX49 MX61 MX88 oferece uma variedade de músicas de demonstração, que apresentam seu som dinâmico e suas funções sofisticadas.

Veja como você pode reproduzi-las.

1 Pressione [FILE] e [UTILITY] ao mesmo tempo.

O visor DEMO é acessado.

2 Gire o dial [DATA] para selecionar uma música de demonstração.

3 Pressione [▶/||] (Play/Pause) para reproduzir a música de demonstração.

A música de demonstração atualmente no visor é iniciada.

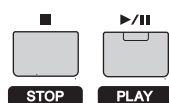

OBSERVAÇÃO Para ajustar o nível de volume das músicas de demonstração, use o botão giratório [MASTER VOLUME].

4 Pressione [■] (Stop) para interromper a música de demonstração.

5 Para sair do visor DEMO, pressione [EXIT].

Redefinindo a memória do usuário para as configurações de fábrica originais

As configurações originais de fábrica da memória do usuário desse sintetizador podem ser restauradas conforme descrito aqui. As configurações de apresentações, vozes do usuário e utilitário da memória do usuário poderão ser redefinidas para as configurações originais de fábrica.

Essa operação será especialmente útil quando você tiver excluído ou substituído acidentalmente as configurações de apresentações ou utilitário.

■ AVISO ■

Quando as configurações de fábrica forem restauradas, todas as configurações do sistema, de apresentações e vozes do usuário no visor Utility que você criou serão apagadas. Verifique se você não está sobrescrevendo nenhum dado importante. Não se esqueça de salvar todos os dados importantes em uma memória Flash USB antes de executar esse procedimento (página 32).

1 Pressione [UTILITY] e, em seguida, [JOB].

O visor Utility Job Select é acessado.

2 Use os botões de cursor [^]/[v] para selecionar "02:FactorySet" e pressione [ENTER].

O visor Factory Set é acessado.

```
JOB Factory Set
PowerOn Auto=off
```

3 Pressione [ENTER].

O visor solicitará a sua confirmação. Para cancelar essa operação, pressione [DEC/NO] aqui. Nesse caso, para retornar ao visor superior, pressione [EXIT] repetidamente, se necessário, após o cancelamento.

```
( Are you sure?
  [NO]/[YES] )
```

■ AVISO ■

Ao definir a "Inicialização Automática" como ativada e executar Factory Set, esta operação será automaticamente executada toda vez que você ligar o equipamento. Lembre-se de que isso também significa que seus dados originais memória do usuário serão apagados toda vez que você ligar o sintetizador. Desse modo, geralmente, o parâmetro é definido como desativado. Se você defini-lo como desativado e executar Factory Set, esta operação não será executada na próxima vez em que o sintetizador for ligado.

4 Pressione [INC/YES].

A operação Factory Set é executada.

■ AVISO ■

Para operações Factory Set cujo processamento é mais longo, você verá uma mensagem durante o processamento. Enquanto essa mensagem é exibida no visor, não desligue o equipamento. Desligar a alimentação nesse estado causa perda de todos os dados do usuário e pode fazer com que o sistema congele (em função de corrupção de dados na memória do usuário). Isso também pode fazer com que o instrumento não seja iniciado corretamente, mesmo ao ligar a alimentação da próxima vez.

5 Pressione [EXIT] várias vezes para retornar ao visor superior.

Visores e operação básica

Movendo o cursor

O cursor do visor indica um item selecionado e é mostrado nos três tipos a seguir.

■ Tipo de seta

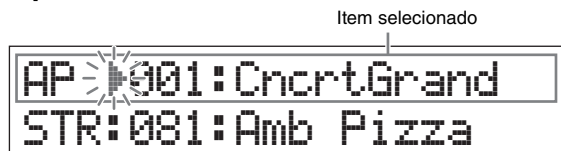

Esse cursor triangular piscante indica a linha do item selecionado. É possível mover o cursor para cima ou para baixo usando os botões de cursor [^]/[v].

■ Tipo piscante

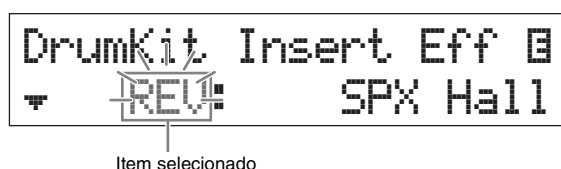

O item selecionado pisca. Você pode mover a indicação do cursor para cima/para baixo/para a esquerda/para a direita usando os botões de cursor [^]/[v]/[<]/[>].

■ Tipo sublinhado



Esse sublinhado piscante indica o item selecionado. Na verdade, esse visor apresenta dois indicadores de cursor: o tipo sublinhado e o piscante. É possível mover o curso do tipo piscante usando os botões de cursor [^]/[v] nesse visor e mover o cursor do tipo sublinhado usando os botões de cursor [<]/[>].

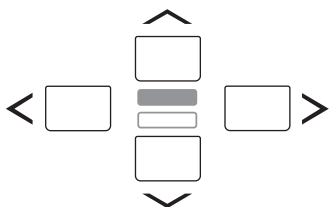

Alterando (editando) valores de parâmetro

Girar o dial [DATA] para à direita (sentido horário) aumenta o valor e girá-lo para à esquerda (sentido anti-horário) o diminui. Pressionar o botão [INC/YES] aumenta um valor de parâmetro em um nível e pressionar o [DEC/NO] o diminui. Manter pressionado qualquer um desses botões aumenta ou diminui o valor de maneira contínua. Para parâmetros com intervalos grandes de valor, você pode aumentar o valor em 10 enquanto mantém o botão [SHIFT] pressionado e pressiona o botão [INC/YES]. Para diminuir em 10, mantenha pressionado simultaneamente o botão [SHIFT] e o botão [DEC/NO].

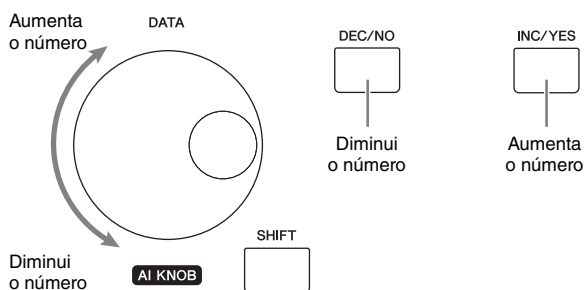

Selecionando um item de uma lista

Quando houver vários visores a serem editados, o nome de cada um será indicado em uma lista rolável como um item selecionado.

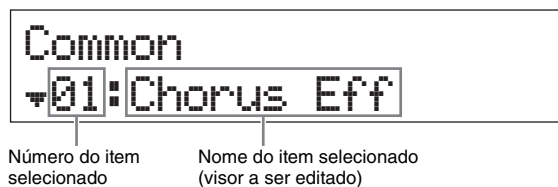

Para alternar o item selecionado, use os botões de cursor [^]/[v] e pressione [ENTER] para definir a seleção. O ícone exibido à esquerda do número indica que outros itens estão disponíveis acima (▲) ou abaixo (▼) na lista.

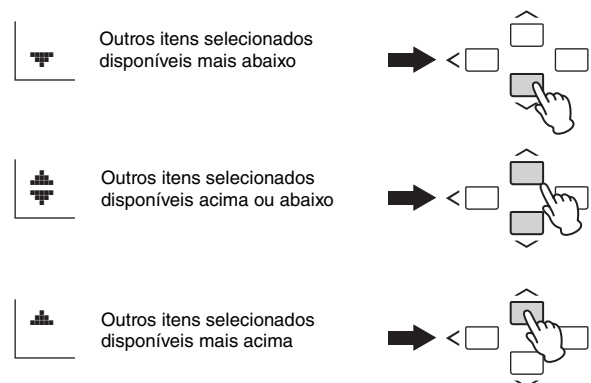

Selecionando uma página

O visor a ser editado pode consistir em várias páginas. Nesse caso, os ícones superior (▲)/inferior (▼) são indicados na parte inferior esquerda do visor. É possível selecionar uma página usando os botões de cursor [▲]/[▼].



Indica a disponibilidade de outras páginas Parâmetro que pode ser editado

Configurações de nota

Pressionar uma tecla permite que você defina uma nota para o parâmetro Split Point (página 16). Você pode definir o ponto de divisão desejado mantendo pressionada a tecla [SPLIT] e pressionando a tecla correspondente (somente quando [SPLIT] estiver definido como ativado; a lâmpada se acende).

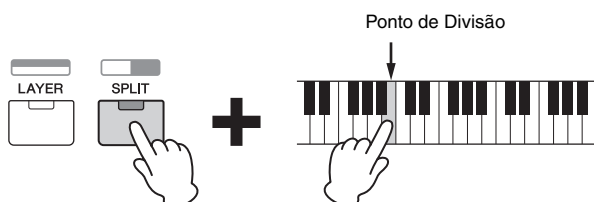

Nomeando (inserindo caracteres)

Você tem liberdade para dar o nome que quiser aos dados que criar, como Vozes e Apresentações. Primeiramente, mova o cursor para o local desejado no nome com os botões de cursor [←]/[→] e selecione o caractere usando o dial [DATA] ou os botões [INC/YES]/[DEC/NO].



O local selecionado pisca

Saindo do visor atual

Se você não deseja retornar ao visor anterior, a partir do visor atual, pressione [EXIT]. Para retornar ao visor superior, pressione [EXIT] repetidamente.

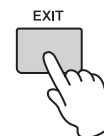

OBSERVAÇÃO Se desejar sair do modo Remote (consulte o documento "Manual de Referência", em PDF), é preciso pressionar [DAW REMOTE] em vez de [EXIT].

Guia Rápido

Reproduzindo as vozes

O MX49 MX61 MX88 apresenta 16 Partes. As Vozes, que são os blocos e sons básicos do MX49 MX61 MX88, são atribuídas a cada Parte. Depois que o instrumento é ligado, o visor superior que aparece mostra as Vozes apenas das Partes 1 e 2. Com as configurações padrão, tocar o teclado reproduzirá apenas a Voz da Parte 1. Selecione a Voz desejada dentre as várias predefinidas e a reproduza.

Visor superior

Voz da Parte 1 AP 001:CncrtGrand
Voz da Parte 2 STR:081:Amb Pizza

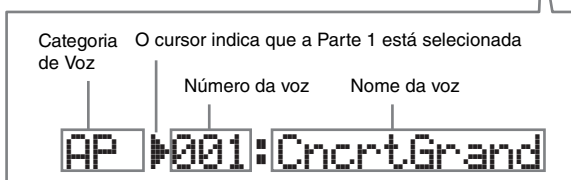

SUGESTÃO

As instruções da seção "Reproduzindo as vozes" supõem que você está começando no visor superior com as configurações padrão imediatamente após ligar o instrumento. Se o instrumento estiver em um status diferente, ou se por algum motivo não for possível retornar ao visor superior com as configurações padrão, mantenha pressionado o botão [SHIFT] e pressione [SELECT] simultaneamente. Essa é a função Quick Reset (redefinição rápida), que permite retornar a operação ao mesmo visor superior de quando o instrumento foi ligado pela primeira vez.

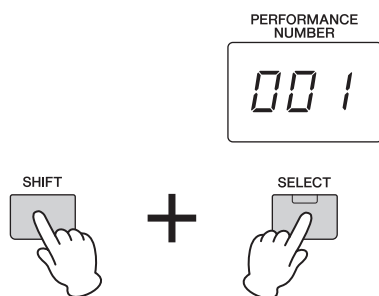

AVISO

A execução da função de redefinição rápida acima apaga todos os dados editados. Não se esqueça de armazenar dados importantes na memória interna (página 29).

OBSERVAÇÃO Para obter detalhes sobre essa função, consulte "Lista de funções do Shift" (página 35).

Selecionando uma voz da Parte 1

As Vozes do MX49 MX61 MX88 são convenientemente divididas em categorias específicas, cada uma com base em uma característica geral de som ou tipo de instrumento. Para selecionar uma Voz, primeiramente selecione uma categoria.

Aqui, você aprenderá como alterar a Voz e reproduzir uma enquanto a Parte 1 estiver selecionada.

OBSERVAÇÃO Para obter as listas das Vozes e categorias, consulte o documento em PDF, "LISTA DE DADOS".

1 Pressione o botão da Categoria de Voz desejada.

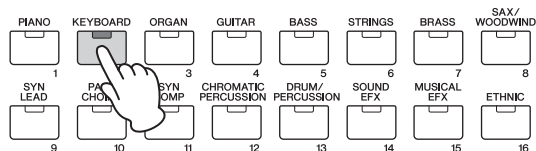

A categoria da Parte 1 é alterada.

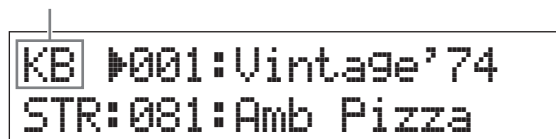

2 Gire o dial [DATA] para selecionar a Voz desejada na categoria selecionada.

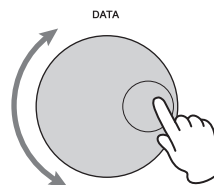

A Voz da Parte 1 é alterada.

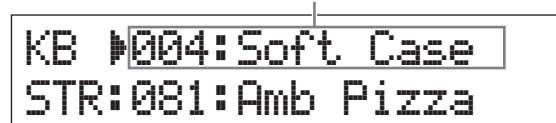

3 Toque o teclado.

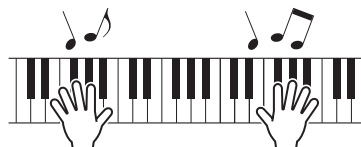

4 Repita as etapas de 1 a 3 para reproduzir as várias Vozes.

Selecionando uma voz da Parte 2

Aqui, você aprenderá como selecionar uma Voz da Parte 2, bem como da Parte 1. Ao definir as Vozes da Parte 1 e Parte 2 no visor superior, é possível alternar entre as duas vozes durante a reprodução sem que o som seja cortado de maneira não natural.

1 Pressione o botão de cursor [V] para selecionar a Parte 2.

Agora, somente a Parte 2 pode ser reproduzida.

KB :004:Soft Case
STR#081:Amb Pizza

2 Pressione o botão da Categoria de Voz desejada.

3 Gire o dial [DATA] para selecionar uma Voz desejada específica na categoria selecionada.

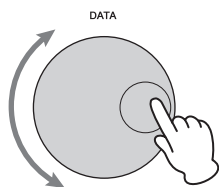

KB :004:Soft Case
ORG#001:16+8+5&1/3

A Voz da Parte 2 é alterada.

4 Toque o teclado.

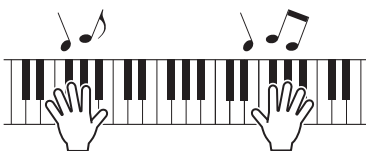

5 Ao tocar o teclado, pressione o botão de cursor [^] para selecionar a Parte 1.

O som da Parte 2 é mantido para a última tecla tocada, e as Voz muda na Parte 1, que é reproduzida a partir da próxima tecla e daí em diante.

SUGESTÃO

Parando a reprodução do arpejo

Dependendo da Voz selecionada, você pode acionar a reprodução do arpejo tocando o teclado. Para interromper a reprodução a qualquer momento, pressione [ARP]. Para habilitar a função Arpeggio novamente, pressione [ARP] para que as lâmpadas se acendam.

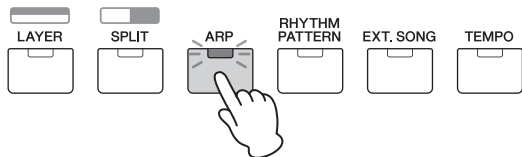

Combinando vozes (Camada)

Você pode selecionar vozes distintas para as Partes 1 e 2, bem como reproduzi-las juntas em uma camada.

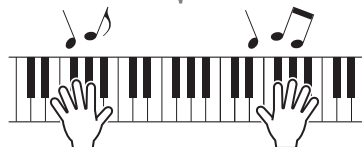
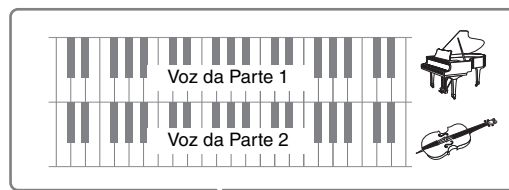

1 Pressione [LAYER].

Agora, a Parte 1 e a Parte 2 podem ser reproduzidas ao mesmo tempo (Camada). No visor, a Parte 2 é selecionada.

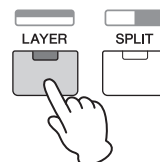

2 Use os botões Category e o dial [DATA] para selecionar uma Voz da Parte 2 e verificar o som tocando o teclado.

KB :004:Soft Case
ORG#002:Jz2Perc+C3

A Voz da Parte 2 é alterada.

OBSERVAÇÃO Para alterar a Voz da Parte 1, pressione o botão do cursor [^] para selecionar a Parte 1 e, em seguida, use os botões Category e o dial [DATA] para selecionar outra voz.

3 Ajuste o volume da Parte 1 e Parte 2, conforme desejado, verificando o som enquanto toca o teclado.

Certifique-se de que a lâmpada da [PART 1-2 LINK] esteja apagada e pressione [KNOB FUNCTION] repetidamente para acender a terceira lâmpada. Em seguida, ajuste o volume da Parte selecionada com o botão giratório [A]. Após retornar ao visor superior, selecione a outra Parte usando os botões de cursor [^]/[V] e, em seguida, ajuste o volume com o botão giratório [A] novamente.

OBSERVAÇÃO Se o valor do botão giratório [A] tiver colchetes, girar o botão giratório [A] não irá alterar o valor até que o valor exibido seja alcançado.

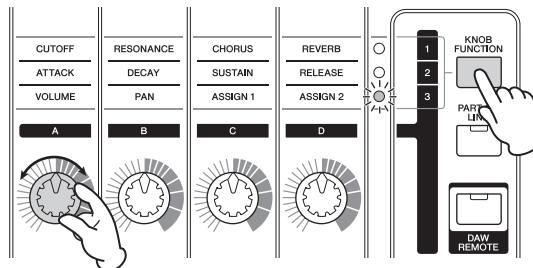

4 Para cancelar a função Layer, pressione [LAYER] novamente.

A lâmpada de [LAYER] se apaga e somente a Voz da Parte 1 é reproduzida.

SUGESTÃO

Criando um som encorpado e texturizado dispondo as vozes em camada

Ao aumentar/diminuir ligeiramente o valor do parâmetro "Detune" para uma Parte após atribuir Vozes do sintetizador às Partes 1 e 2, você poderá criar um som potente do sintetizador. Experimente com outras Vozes e o parâmetro Detune (acessado conforme descrito abaixo) para criar outros sons estruturais e cálidos.

[EDIT] → Selecione "02:Parte" → [ENTER] → Selecione "01:Modo Play" → [ENTER] → botões de cursor [Λ]/[V]

Reproduzindo vozes distintas com as mãos esquerda e direita (Split)

Essa função permite reproduzir vozes diferentes com as mãos direita e esquerda. Para usá-la, atribua a Voz da Parte 1 à parte direita do teclado e a Voz da Parte 2 à parte esquerda. O ponto (ou tecla) no qual o teclado é dividido entre partes esquerda e direita é chamado de "Ponto de Divisão". Você pode definir livremente o Ponto de Divisão para qualquer tecla desejada.

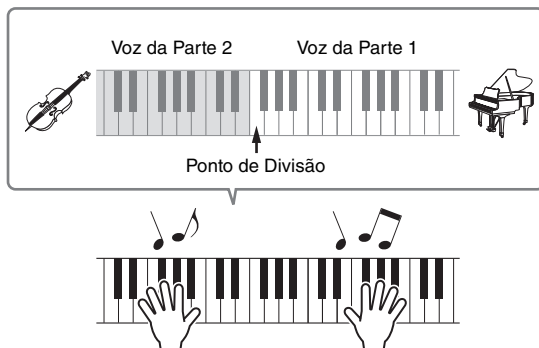

1 Pressione [SPLIT].

As Vozes da Parte 1 e Parte 2 são divididas para a esquerda e direita do teclado e a Parte é selecionada.

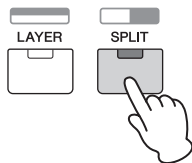

2 Selecione uma Voz da Parte 2, usando os botões Category e o dial [DATA], e verifique o som enquanto toca o teclado.

OBSERVAÇÃO Para alterar a Voz da Parte 1, pressione o botão do cursor [Λ] para selecionar a Parte 1 e, em seguida, use os botões Category e o dial [DATA] para selecionar outra voz.

3 Para alterar o Ponto de Divisão, mantenha pressionado o botão [SPLIT] e pressione a tecla desejada simultaneamente.

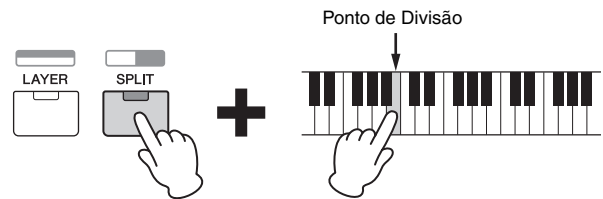

4 Ajuste o volume da Parte 1 e Parte 2, conforme desejado, verificando o som enquanto toca o teclado.

Certifique-se de que a lâmpada da [PARTE 1-2 LINK] esteja apagada e pressione [KNOB FUNCTION] repetidamente para acender a terceira lâmpada. Em seguida, gire o botão giratório [A]. O volume para a Parte selecionada é alterado. Após retornar ao visor superior, selecione a outra Parte usando os botões de cursor [Λ]/[V] e ajuste o volume girando novamente o botão giratório [A].

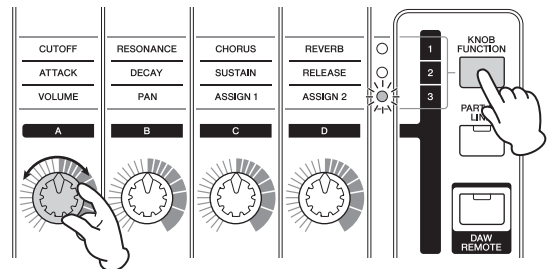

5 Para cancelar a função Split, pressione [SPLIT] novamente.

A lâmpada de [SPLIT] se apaga e somente a Voz da Parte 1 é reproduzida.

SUGESTÃO

Como alterar a faixa de oitavas para cada parte

Do ponto de vista musical, às vezes é útil alterar a afinação da Parte de Divisão, por exemplo, ajustando-a em uma oitava mais alta ou mais baixa. Para fazer isso, defina o parâmetro "NoteShift" da parte como +12 or -12. É possível alterar a afinação da parte em semitons. Você pode acessar NoteShift conforme indicado.

[EDIT] → Selecione "02:Parte" → [ENTER] → Selecione "01:Modo Play" → [ENTER] → botão de cursor [Λ]/[V]

Alteração das qualidades de tom da voz com os controladores

O MX49 MX61 MX88 apresenta vários controladores que permitem alterar o som do instrumento em tempo real. Entre eles estão os botões giratórios, o controle giratório da curva de afinação e o controle giratório de modulação. Também é possível controlar várias funções usando controladores externos conectados às saídas correspondentes no painel traseiro.

Controladores no painel frontal

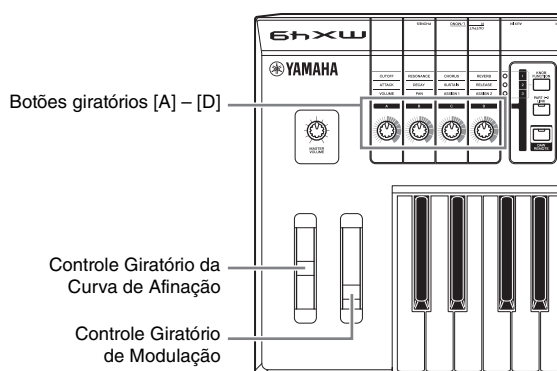

Controle Giratório da Curva de Afinação

Use o controle giratório da Curva de Afinação para arquear as notas para cima ou para baixo enquanto toca o teclado. Esse controle é autocentrado e retorna automaticamente à afinação normal quando é solto. Experimente usar o controle giratório da Curva de Afinação enquanto toca uma nota no teclado.

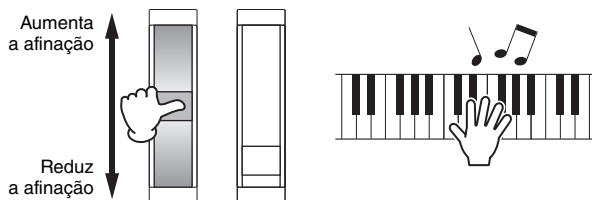

OBSERVAÇÃO Você pode alterar o intervalo máximo da curva de afinação acessando os parâmetros "PB Upper"/"PB Lower", como se segue, e alterar os valores deles.
 [EDIT] → Selecione "02:Parte" → [ENTER] → Selecione "01:Modo Play" → [ENTER] → botões de cursor [^]/[V]

Controle giratório de modulação

Esse controlador é usado para aplicar vibrato ao som do teclado. Experimente usar o controle giratório de modulação com várias vozes predefinidas enquanto toca o teclado.

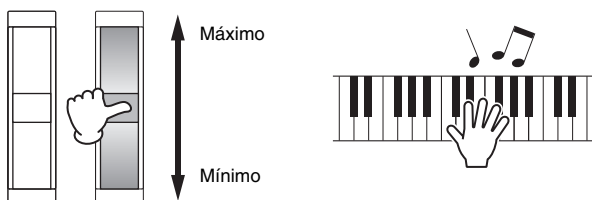

Botões giratórios [A] - [D]

Você pode alterar as características de tom e clareza da Parte 1/Parte 2 em tempo real girando os botões giratórios enquanto toca. Três funções são atribuídas a cada botão giratório, selecionadas alternativamente por meio do botão [KNOB FUNCTION].

1 Pressione [FUNCTION] repetidamente, se necessário, de modo que a lâmpada correspondente às funções desejadas se acenda.

O visor Knob Function que mostra as funções e os valores atuais para os controladores giratórios de [A] a [D] é acessado. Os valores entre colchetes apontam que a indicação de botão giratório é diferente do valor real atual.

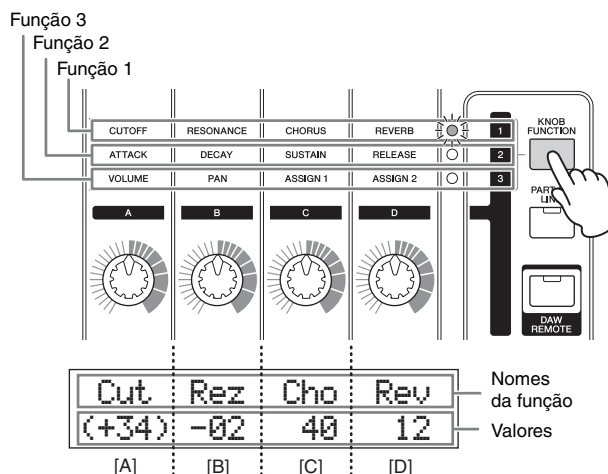

OBSERVAÇÃO Você pode redefinir instantaneamente os botões giratórios de [A] a [D] para a Função 1, mantendo pressionado [SHIFT] e pressionando [KNOB FUNCTION].

2 Pressione [PART 1-2 LINK] para determinar se as funções de botão giratório são aplicadas às Partes 1 e 2 (ativadas) ou somente à Parte selecionada (desativadas).

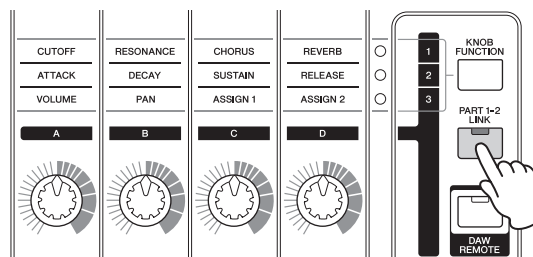

3 Enquanto toca o teclado, gire um dos botões giratórios.

A função atribuída ao botão giratório que você está operando no momento e o valor da função aparecem no visor Knob Function. Se o valor for mostrado entre colchetes, girar o botão giratório correspondente não terá nenhum efeito sobre o valor até que a indicação do botão giratório atinja o valor atual.

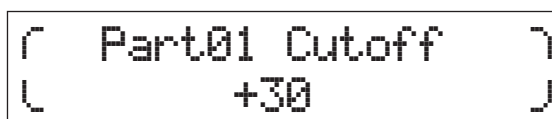

OBSERVAÇÃO Para obter detalhes sobre cada função, consulte o documento PDF do "Manual de Referência".

Controladores externos

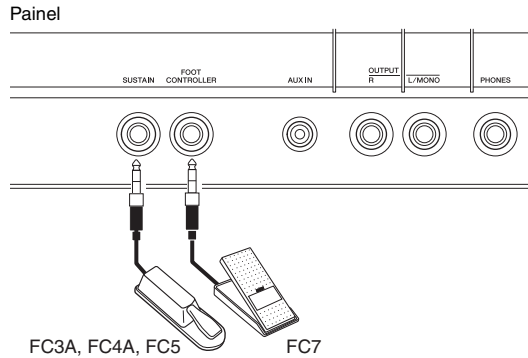

Pedal

Um pedal opcional (FC3A, FC4A ou FC5) conectado à saída [SUSTAIN] no painel traseiro permite controlar a sustentação. As notas tocadas enquanto o pedal é pressionado são sustentadas por mais tempo que o normal depois que você solta as teclas correspondentes, como um pedal de sustentação em um piano acústico (função Sustain). Ao conectar um FC3A, você poderá usar a função de meia sustentação para algumas vozes das categorias PIANO e KEYBOARD. Ao usar a função de meia sustentação, o grau com o qual o pedal é pressionado pode controlar por quanto tempo as notas são sustentadas. Altere a configuração como se segue, de acordo com o pedal conectado.

[UTILITY] → Selecione "03:Controlador" → [ENTER] → Selecione o parâmetro "FS Pedal" → Defina "FS Pedal" para pedal conectado → Retorne ao visor superior pressionando [EXIT] duas vezes

OBSERVAÇÃO Se desejar usar a função de meia sustentação, defina o "FS Pedal" para "FC3 Half On".

Controlador de pedal

É possível conectar um controlador de pedal opcional (FC7) à saída [FOOT CONTROLLER] no painel traseiro. Isso permite que você use convenientemente o pé para controlar o volume (como o pedal de volume de um órgão), liberando suas mãos para tocar.

OBSERVAÇÃO Também é possível controlar outras funções, além da sustentação ou do volume, usando um pedal conectado à saída [SUSTAIN] ou à saída [FOOT CONTROLLER]. Para obter detalhes, consulte a explicação do visor Utility Controller no documento PDF do "Manual de Referência".

SUGESTÃO

Quando a sustentação é aplicada somente a partes específicas

Se desejar aplicar o efeito de sustentação apenas à Parte 1, defina a chave de recebimento de "Sustain" para a Parte 2 como desativada, como se segue.

[EDIT] → Selecione "02:Parte" → [ENTER] → [KEYBOARD] (2) → Selecione "04:Receive Switch" → [ENTER] → "Sustain" = "off"

Usando a função Arpeggio

A função Arpeggio permite criar arpejos (acordes cujas notas são tocadas uma depois da outra, e não juntas) pelo simples toque das notas apropriadas no teclado. Por exemplo, você pode tocar as notas de uma tríade — tônica, terça e quinta — e a função Arpeggio irá criar, automaticamente, uma variedade de fraseados de arpejo interessantes. É possível definir diferentes tipos de arpejo para cada Parte e aplicar a função Arpeggio a até duas Partes simultaneamente. O tipo de arpejo mais adequado é selecionado automaticamente para cada parte quando você seleciona uma voz, mas você pode facilmente optar por qualquer outro tipo de arpejo.

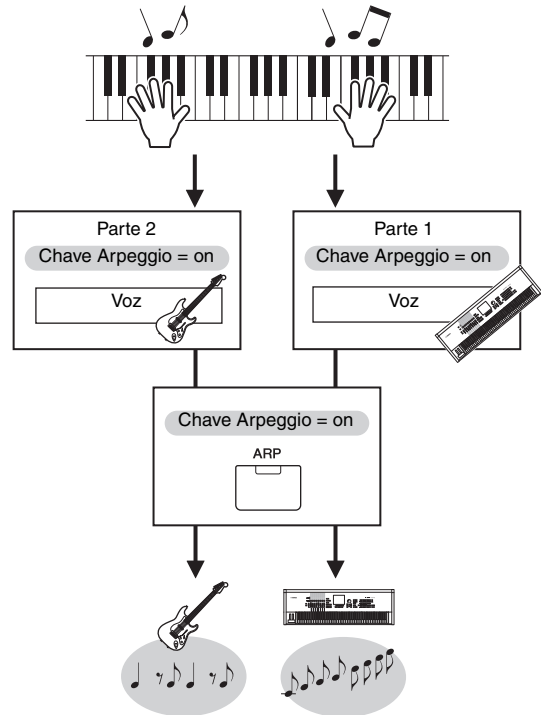

Reproduzindo o arpejo

1 Pressione [EDIT].

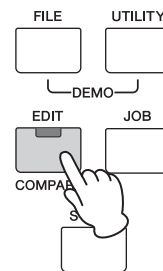

2 Selecione "02:Parte" pressionando o botão de cursor [V] e, em seguida, pressione [ENTER].

EDIT
*02:Part



- 3** Selecione "03:Seleção do Arpejo" com os botões de cursor [^]/[v] e pressione [ENTER].
Isso acessa o visor Edit relacionado ao arpejo da Parte.

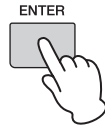

- 4** Pressione [PIANO] (1).
Isso acessa o visor Edit da Parte 1. (Outras Partes podem ser selecionadas pressionando o botão de número apropriado: 1 a 16.)

- 5** Selecione o parâmetro "Switch" com o botão de cursor [^] e defina-o para "on" com o dial [DATA].
O arpejo da Parte 1 é habilitado.

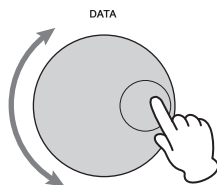
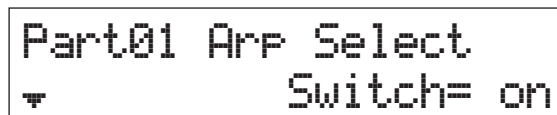

- 6** Se necessário, pressione [ARP] no painel para que a lâmpada se acenda.

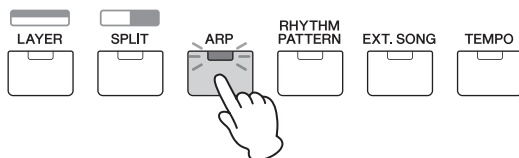

- 7** Toque o teclado para reproduzir o arpejo.
O som do arpejo produzido será alterado conforme o número de notas tocadas e a área do teclado em que você tocar.



- 8** Se a reprodução do arpejo não parar depois que você parar de tocar, pressione [ARP] para interrompê-la.

- 9** Se desejado, reproduza o arpejo da Parte 2, bem como da Parte 1.
Pressione [KEYBOARD] (2) (semelhante à etapa 4 acima) e execute as etapas de 5 a 8 novamente.

Alterando o tempo do arpejo

- 1** Pressione [TEMPO].

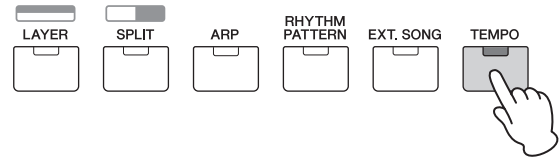

- 2** Enquanto reproduz o arpejo no teclado, altere o tempo com o dial [DATA].



- 3** Pressione [EXIT] para sair do visor Tempo.

Função Tap Tempo

O tempo também pode ser definido "tocando" ou pressionando o botão [TEMPO] várias vezes, repetidamente, no tempo desejado.

Alterando o tipo de arpejo

- 1** Faça as configurações desejadas, de acordo com as instruções das etapas de 1 a 4, em "Reproduzindo o arpejo".

- 2** Selecione o parâmetro do tipo de arpejo na página 3 do visor Arp Select com os botões de cursor [^]/[v] e altere o tipo de arpejo enquanto toca o teclado.

Mova o cursor piscante para a categoria de arpejo ou número do arpejo com os botões de cursor [<]/[>] e altere a configuração com o dial [DATA].



Categoria de arpejo Número do arpejo Nome do arpejo

- 3** Se desejado, selecione o parâmetro "Hold" com o botão de cursor [^] e altere a configuração com o dial [DATA].

Esse parâmetro determina se o arpejo continua a ser executado após as teclas terem sido liberadas. Para obter detalhes sobre esse parâmetro, consulte o documento PDF "Manual de parâmetros do sintetizador".



Configurações das oitavas/transposição do teclado

Oitava

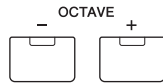

O botão OCTAVE [-]/[+] permite que a afinação do teclado seja alterada em até três oitavas. Por exemplo, você pode desejar diminuir a afinação para obter notas mais graves ou aumentar a afinação para obter notas mais altas para introduções e solos. Pressionar os botões [-] e [+] juntos ao mesmo tempo retornará a configuração para o valor inicial (0). A faixa de oitavas atual pode ser confirmada por meio do status da lâmpada dos botões OCTAVE [-]/[+]. Quando configurado para uma oitava acima ou abaixo, a lâmpada acenderá. Quando configurado para duas oitavas acima ou abaixo, a lâmpada correspondente piscará devagar. Quando configurado para três oitavas acima ou abaixo, a lâmpada correspondente piscará rapidamente.

Transposição

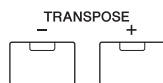

O botão TRANSPOSE [-]/[+] permite que a afinação do teclado seja alterada em até 11 semitons. Essa função permitirá que você toque na mesma posição e com o mesmo dedilhado, mesmo que os dados da música ou outra pessoa esteja tocando em uma tecla diferente. Pressionar os botões [-] e [+] juntos ao mesmo tempo retornará a configuração para o valor inicial (0). Quando configurado para um semitom acima ou abaixo, a lâmpada acenderá.

Armazenando as configurações editadas

Quando estiver satisfeito com os resultados, armazene as configurações feitas na memória interna (como uma apresentação) para que elas possam ser chamadas novamente após desligamento da alimentação. Pressione [STORE] e [ENTER]. Por fim, pressione [STORE] para armazenar as configurações em Apresentação 1.

OBSERVAÇÃO Para obter instruções detalhadas sobre a operação Store, consulte "Armazenando a apresentação" (página 29).

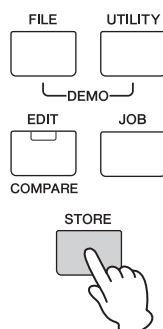

Reproduzindo as apresentações

Um programa em que várias vozes (partes) são combinadas é chamado de "Apresentação", e o instrumento tem um total de 128 Apresentações. Uma Apresentação consiste em até 16 Partes. As Partes que você normalmente usa para tocar o teclado são as Partes 1 e 2.

Ao ligar esse instrumento com as configurações de fábrica, a Apresentação 1 é acessada. Nas instruções descritas até aqui (páginas 14 a 20), você reproduziu e editou as Partes 1 e 2 da Apresentação 1, que foi basicamente desenvolvida para reproduzir uma ou duas vozes. As Apresentação de 2 a 128 são fornecidas para aproveitamento de um som potente e encorpado que consiste em várias vozes. Nas instruções abaixo, vamos alterar a Apresentação para uma das Apresentações de 2 a 128 e reproduzi-la.

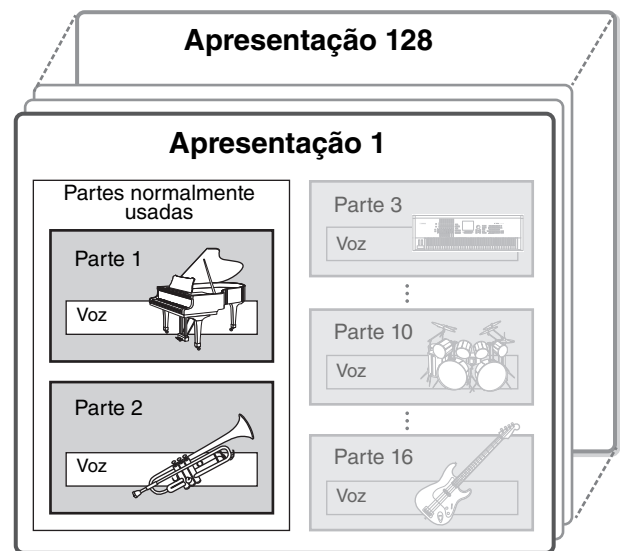

1 Pressione [SELECT].

O visor Performance Select é acessado.

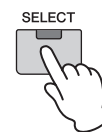

2 Gire o dial [DATA] para selecionar uma Apresentação.

O número da Apresentação selecionada é mostrado no visor [PERFORMANCE NUMBER].

Visor Performance Select

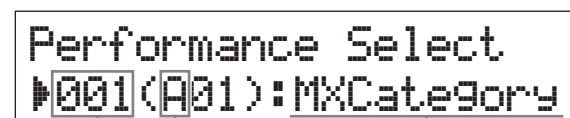

Número da apresentação

Grupo da apresentação

Nome da apresentação

OBSERVAÇÃO Para obter uma lista detalhada de todas as Apresentações, consulte a "Lista de Apresentações" no documento PDF "Lista de dados".

OBSERVAÇÃO As 128 Apresentações são divididas em oito grupos (A - H), e cada um deles consiste em dezesseis Apresentações. Para selecionar esses grupos de Apresentações, mantenha pressionado [SHIFT] e use o dial [DATA] ou os botões [INC/YES]/[DEC/NO] simultaneamente.

3 Toque o teclado.

Se a lâmpada do botão [▶/||] (Play/Pause) piscar antes de tocar o teclado, tocá-lo iniciará o Padrão de Ritmo (função Key On Start). Nesse caso, toque o teclado com o Padrão de Ritmo. Para parar o Padrão de Ritmo, pressione o botão [■] (Stop).

Além disso, se a reprodução do arpejo continuar depois que você parar de tocar, pressione [ARP] para interromper o arpejo.

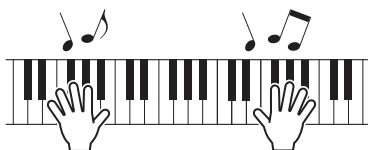

4 Quando tiver terminado de testar as várias Apresentações, pressione [EXIT] para retornar ao visor superior.

O visor que mostra a Parte 1 e a Parte 2 selecionada no momento é acessado.



PAD:003:AmbSyn Pad
CMP:065:TranceLine

SUGESTÃO

Você pode selecionar o número da apresentação pressionando os botões [SHIFT] e Voice Category ao mesmo tempo no visor Performance Select (função Performance Direct Select) Enquanto essa função estiver ativada, é possível alterar o número da apresentação pressionando o botão Voice Category, sem pressionar o botão [SHIFT].

SUGESTÃO

É possível selecionar as Apresentações na sequência com um pedal, bastando conectar um FC4A/FC5 à saída [SUSTAIN] e definindo-o como se segue. Lembre-se de que a função de sustentação não pode ser usada nesse caso.

[UTILITY] → Seleção "03:Controlador" → [ENTER] → "FS" = "PC inc" / "PC dec".

Reproduzindo Padrões de Ritmo

O MX49 MX61 MX88 possui uma ampla variedade de Padrões de Ritmo. Um Padrão de Ritmo apropriado é atribuído a cada Apresentação.

Tocando o teclado com o Padrão de Ritmo

- 1 Após selecionar uma Apresentação, com a lâmpada [▶/||] (Play/Pause) piscando, toque o teclado.
Se a lâmpada [▶/||] (Play/Pause) se apagar, pressione [▶/||] (Play/Pause) e toque o teclado.

A lâmpada de [▶/||] (Play/Pause) pisca rapidamente e o Padrão de Ritmo é reproduzido.

- 2 Para pausar o Padrão de Ritmo, pressione [▶/||] (Play/Pause). Para retomar a reprodução, pressione [▶/||] (Play/Pause) novamente.

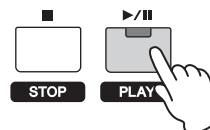

- 3 Pressione [■] (Stop) para interromper o Padrão de Ritmo.

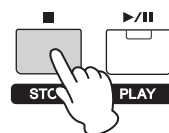

SUGESTÃO

Usando a função Key On Start

A função Key On Start inicia automaticamente um Padrão de Ritmo quando você pressiona uma tecla do teclado. Muito conveniente em apresentações ao vivo, essa função permite que você toque o teclado e que, ao mesmo tempo, a reprodução do Padrão de Ritmo comece instantaneamente. Existem algumas Apresentações que são definidas automaticamente para a condição em espera para a função Key On Start. Nesse caso, é possível usar automaticamente a função Key On Start simplesmente tocando o teclado. Para outras Apresentações, habilite a função conforme descrito abaixo.

- 1 Enquanto mantém o botão [■] (Stop) pressionado, pressione [▶/||] (Play/Pause).

A lâmpada [▶/||] (Play/Pause) pisca lentamente e a Apresentação selecionada é definida para o status em espera para a função Key On Start.

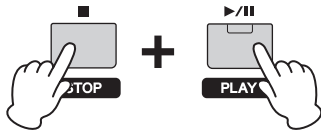

OBSERVAÇÃO Se desejar cancelar esse status em espera, pressione [■] (Stop).

2 Toque o teclado.

O Padrão de Ritmo inicia ao mesmo tempo.

3 Pressione [■] (Stop) para interromper o Padrão de Ritmo.

OBSERVAÇÃO Para ver mais detalhes sobre a redefinição da função Tecla no início, consulte o documento PDF "Manual de Referência".

Alterando o tipo e o som do Padrão de Ritmo

Você pode selecionar um Padrão de Ritmo diferente a ser atribuído à Apresentação e até mesmo mudar a Voz de Percussão usada para o padrão.

1 Pressione [RHYTHM PATTERN].

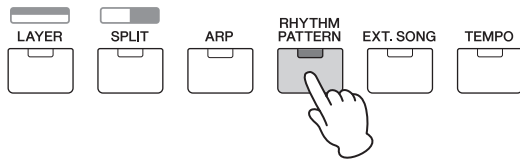

2 Pressione o botão de cursor [^] repetidamente, se necessário, para acessar a primeira página (semelhante a página mostrada abaixo), em seguida, pressione [▶/||] (Play/Pause) e altere o tipo de Padrão de Ritmo.

Mova o cursor para a categoria ou o número do Padrão de Ritmo com os botões de cursor [<]/[>].

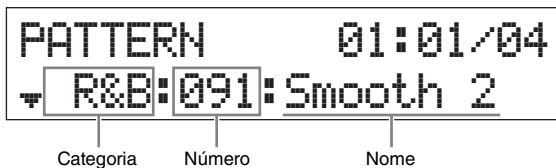

3 Pressione o botão de cursor [v] para acessar a segunda página e, em seguida, gire o dial [DATA] para alterar a Voz de Percussão.



OBSERVAÇÃO Você pode definir parâmetros adicionais para o Padrão de Ritmo em outras páginas. Para obter detalhes sobre esses parâmetros, consulte o documento PDF do "Manual de Referência".

4 Quando tiver terminado de fazer as configurações de Padrão de Ritmo desejadas, pressione [■] (Stop) para interromper o Padrão de Ritmo.

Alterando o tempo do Padrão de Ritmo

1 Pressione [TEMPO].

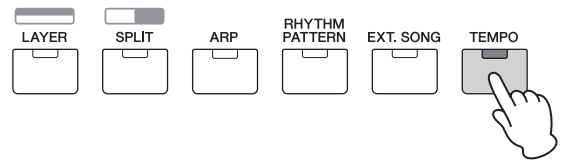

2 Pressione [▶/||] (Play/Pause) para reproduzir o Padrão de Ritmo e gire o dial [DATA] para alterar o tempo.

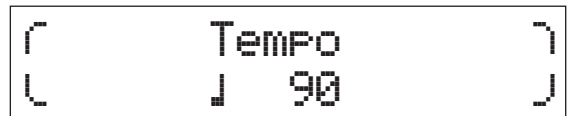

OBSERVAÇÃO Essa configuração de tempo é refletida automaticamente no tempo do arpejo e pode ser definida para cada Apresentação.

Função Tap Tempo

O tempo também pode ser definido "tocando" ou pressionando o botão [TEMPO] várias vezes, repetidamente, no tempo desejado.

Armazenando o Padrão de Ritmo

Você pode armazenar as configurações alteradas de Padrão de Ritmo como dados da Apresentação. Para obter instruções sobre como armazenar uma Apresentação, consulte a página 29.

Tocando o teclado com as músicas

Os dados MIDI e de áudio contidos na memória Flash USB podem ser reproduzidos como uma "música" no MX49 MX61 MX88.

Dados MIDI e de áudio

Os dados MIDI incluem suas informações de apresentação do teclado e não são uma gravação do som real em si. As informações de apresentação referem-se a quais teclas são tocadas, com que duração e com que intensidade - somente enquanto em uma partitura musical. Com base nas informações de apresentação gravadas, o gerador de tom produz o som correspondente. Os dados de áudio, por outro lado, são uma gravação do som apresentado em si. Esses dados são gravados da mesma maneira que na gravação com gravadores de voz, por exemplo. Os dados podem ser reproduzidos com um reproduzidor de música portátil, permitindo que outras pessoas ouçam sua apresentação.

Músicas compatíveis com esse instrumento

Os formatos dos dados MIDI e de áudio que podem ser reproduzidos nesse instrumento são os que se seguem.

Dados MIDI

Somente os dados MIDI SMF (arquivo MIDI padrão) de formato 0 podem ser usados para reprodução nesse instrumento. A extensão de arquivo é ".MID". Esse instrumento é equipado com um sequenciador para reprodução de 16 faixas e um gerador de tom multitimbres de 16 partes, permitindo a reprodução de dados MIDI de até 16 faixas.

Dados de áudio

Somente dados de áudio de arquivo Wave de 44,1 kHz/16 bits estéreo podem ser usados para reprodução nesse instrumento. A extensão de arquivo é ".WAV".

Reproduzindo dados MIDI da memória Flash USB

1 Conecte a memória Flash USB na qual os dados MIDI estão armazenados.

OBSERVAÇÃO Verifique se os dados MIDI desejados estão armazenados no diretório raiz (que é acessado quando você abre o local da memória) da memória Flash USB.

2 Pressione [SELECT] e, em seguida, selecione uma Apresentação adequada para reproduzir os dados MIDI.

Performance Select
▶001 (A01):MXCategory

3 Pressione [EXT. SONG].

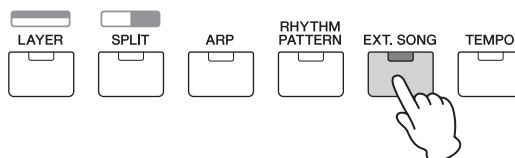

4 Pressione o botão de cursor [^] repetidamente, se necessário, para acessar a primeira página e gire o dial [DATA] para selecionar os dados MIDI desejados.

Compasso e batida atuais para os dados MIDI



Nome dos dados MIDI

5 Pressione [▶/||] (Play/Pause).

A lâmpada [▶/||] (Play/Pause) pisca e os dados MIDI selecionados são reproduzidos com os sons da Apresentação selecionada.

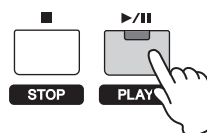

6 Toque o teclado juntamente com os dados MIDI.

A Parte selecionada é reproduzida. Para alterar a Parte a ser tocada, pressione [PART SELECT] para selecionar uma das 16 Partes com os botões Category numerados.

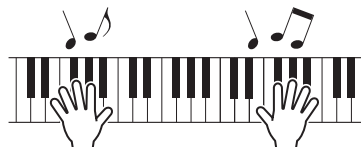

7 Para pausar os dados MIDI, pressione [▶/||] (Play/Pause). Para retomar a reprodução, pressione [▶/||] (Play/Pause) novamente.

8 Se desejar alterar o tempo, pressione [TEMPO] e gire o dial [Data] para selecionar o valor desejado.



OBSERVAÇÃO Essa configuração de tempo é refletida automaticamente no tempo do arpejo e no tempo do Padrão de Ritmo, podendo ser definida para cada Apresentação.

Função Tap Tempo

O tempo também pode ser definido "tocando" ou pressionando o botão [TEMPO] várias vezes, repetidamente, no tempo desejado.

- 9** Pressione [■] (Stop) para interromper os dados MIDI.

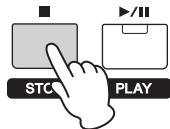

Reproduzindo dados de áudio da memória Flash USB

- 1** Conecte a memória Flash USB na qual os dados de áudio estão armazenados.

OBSERVAÇÃO Verifique se os dados de áudio desejados estão armazenados no diretório raiz (que é acessado quando você abre o local da memória) da memória Flash USB.

- 2** Pressione [EXT. SONG].

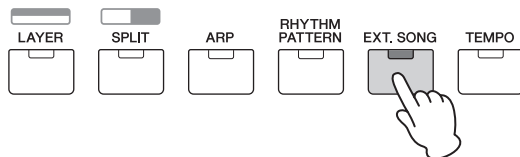

- 3** Pressione o botão de cursor [^] repetidamente, se necessário, para acessar a primeira página e gire o dial [DATA] para selecionar os dados de áudio desejados.

Tempo decorrido atual dos dados de áudio (em minutos e segundos)



Nome dos dados de áudio

- 4** Pressione o botão de cursor [V] repetidamente, se necessário, para acessar a segunda página e gire o dial [DATA] para ajustar o volume para os dados de áudio.

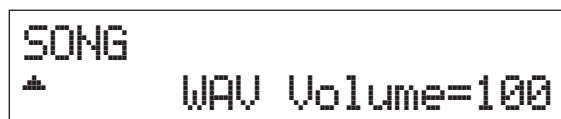

- 5** Pressione [▶/||] (Play/Pause).

A lâmpada [▶/||] (Play/Pause) pisca e os dados de áudio selecionados são reproduzidos.

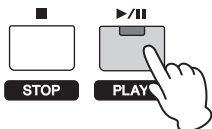

- 6** Toque o teclado juntamente com os dados de áudio.

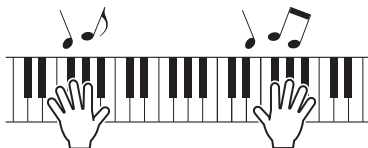

- 7** Para pausar os dados de áudio, pressione [▶/||] (Play/Pause). Para retomar a reprodução, pressione [▶/||] (Play/Pause) novamente.

- 8** Pressione [■] (Stop) para interromper os dados de áudio.

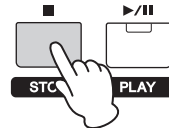

Precauções ao usar o terminal USB [TO DEVICE]

Esse instrumento possui um terminal USB [TO DEVICE] integrado. Ao conectar uma memória Flash USB ao terminal, manuseie-a com cuidado. Siga estas precauções importantes.

OBSERVAÇÃO Para obter mais informações sobre o controle das memórias Flash USB, consulte o Manual do Proprietário da sua memória Flash USB particular.

■ Dispositivos USB compatíveis

Somente dispositivos de memória USB do tipo de memória Flash podem ser usados com o MX49 MX61 MX88. Além disso, o instrumento não oferece suporte a necessariamente todas as memórias Flash USB disponíveis no mercado. A Yamaha não pode garantir a operação de dispositivos USB adquiridos por você. Antes de adquirir uma memória Flash USB para ser usada com esse instrumento, visite a seguinte página da Web:

<https://download.yamaha.com/>

■ Conectando memórias Flash USB

Ao conectar uma memória Flash USB ao terminal USB [TO DEVICE], verifique se o conector no dispositivo é apropriado e se ele está conectado na direção correta.

■ AVISO

- Evite conectar ou desconectar a memória Flash USB durante a reprodução, o gerenciamento de arquivos (como as operações Salvar, Copiar, Excluir ou Formatar) ou enquanto o instrumento estiver acessando a memória Flash USB de alguma forma. Caso contrário, o instrumento poderá "congelar" ou a memória Flash USB e os dados poderão ser corrompidos.
- Ao conectar e desconectar a memória Flash USB (e vice-versa), aguarde alguns segundos entre as duas operações.

- OBSERVAÇÃO**
- Ao conectar um cabo USB, verifique se o tamanho é menor do que três metros.
 - Embora o instrumento ofereça suporte ao padrão USB 1.1, você também pode conectar e usar uma memória Flash USB 2.0. No entanto, a velocidade de transferência será a do padrão USB 1.1.
 - A tensão do terminal USB [TO DEVICE] é, no máximo, de 5 V/500 mA. Não conecte dispositivos USB com uma classificação superior a essa, pois isso pode danificar o instrumento.

Usando memórias Flash USB

Ao conectar o instrumento a uma memória Flash USB, é possível salvar e ler os dados recentemente criados no dispositivo conectado.

■ Número de memórias Flash USB que podem ser usadas

Somente uma memória Flash USB pode ser conectada ao terminal [USB TO DEVICE] simultaneamente.

■ Formatando memórias Flash USB

Quando uma memória Flash USB for conectada, poderá ser exibida uma mensagem solicitando a formatação do dispositivo/mídia. Se esse for o caso, execute a operação de formatação (página 31).

■ AVISO

A operação de formatação substitui todos os dados existentes. Verifique se a mídia que você está formatando não contém dados importantes.

■ Para proteger os dados (proteção contra gravação)

Para impedir que dados importantes sejam apagados acidentalmente, aplique a proteção contra gravação fornecida no dispositivo de memória Flash. Se desejar salvar dados na memória Flash USB, desative a proteção contra gravação.

■ Desligando o instrumento

Ao desligar o instrumento, certifique-se de que ele NÃO está acessando a memória Flash USB nos processos de reprodução ou gerenciamento de arquivos (como nas operações Salvar, Copiar, Excluir ou Formatar). Caso contrário, a memória Flash USB e os dados poderão ser corrompidos.

Reproduzindo dados de música de um reprodutor de música portátil

1 Conecte um reprodutor de música portátil à saída [AUX IN] desse instrumento.

- OBSERVAÇÃO**
- Sempre que conectar outros dispositivos, verifique se os cabos que você está usando têm saídas que cabem nos conectores de entrada ou saída desses dispositivos.
 - Antes de fazer as conexões, você também deve baixar para mínimo o volume de outros dispositivos.

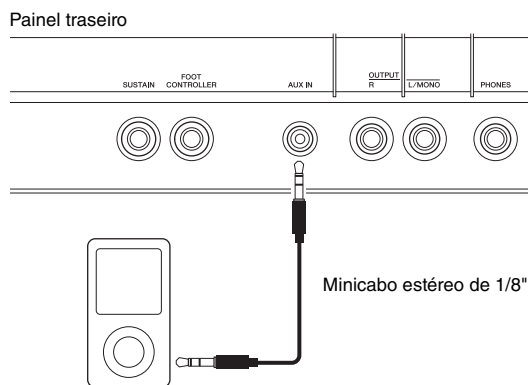

2 Pressione o botão play no reprodutor de música conectado.

Os dados da música do reprodutor são reproduzidos no instrumento.

OBSERVAÇÃO Use o controle de volume do dispositivo externo para ajustar o balanço no nível desejado com esse instrumento.

3 Toque o teclado juntamente com os dados de música.

4 Ao concluir, pressione o botão stop no reprodutor de música.

SUGESTÃO

É possível usar a função Tap Tempo para fazer a correspondência do tempo do arpejo com os dados de música que estão sendo reproduzidos no reprodutor de música portátil. Para isso, basta "tocar" ou pressionar o botão [TEMPO] várias vezes, repetidamente, com os dados de música.

Criando uma apresentação original

Em Edição da Apresentação, você pode editar os parâmetros exclusivos de cada parte (Part Edit) e os parâmetros comuns a todas as partes (Common Edit). Você também pode editar os parâmetros de voz que são atribuídos a cada Parte da Apresentação (Voice Edit). Edite esses parâmetros para criar uma Apresentação original.

OBSERVAÇÃO Para obter detalhes sobre todos os parâmetros, consulte o documento PDF do "Manual de Referência".

OBSERVAÇÃO As apresentações predefinidas tem configurações padrão, como configurações de voz e limites do intervalo de notas. A inicialização de apresentações é útil para a criação de uma apresentação totalmente nova desde o início. Para ver mais detalhes, consulte o documento PDF "Manual de Referência".

Selecionando o tipo Reverberação/Coro (Common Edit/Part Edit)

1 Pressione [EDIT].

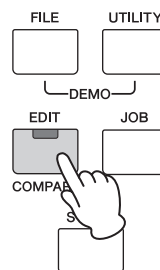

2 Pressione o botão de cursor [^], se necessário, para selecionar "01: Comum" e pressione [ENTER].

O visor Performance Common Edit é acessado.

```
EDIT
^01: Common
```

- 3** Pressione o botão de cursor [^], se necessário, para selecionar "01:Efeito de Coro" e pressione [ENTER].

O visor da configuração de efeito de coro é acessado.

```
Common
#01:Chorus Eff
```

- 4** Pressione os botões de cursor [^] repetidamente, se necessário, para acessar a primeira página e, em seguida, use os botões de cursor [<]/[>] e o dial [DATA] para alterar a categoria/o tipo de efeito de coro.

```
Common Chorus Eff
# CHO: G Chorus
```

Categoria do efeito
Tipo de efeito

- 5** Pressione o botão de cursor [v] para acessar a segunda página e gire o dial [DATA] de modo a selecionar uma predefinição para os parâmetros de efeito do tipo de efeito selecionado.

Cada tipo de predefinição contém configurações ideais para vários parâmetros, permitindo que você selecione uma "impressão" geral desejada e tenha os parâmetros definidos adequadamente.

OBSERVAÇÃO Também é possível editar cada parâmetro a partir da terceira página. Para obter detalhes sobre cada parâmetro, consulte o documento PDF "Manual de parâmetros do sintetizador".

```
Common Chorus Eff
#Preset= Basic
```

- 6** Ao terminar de fazer as configurações do efeito de coro, pressione [EXIT] e, em seguida, pressione o botão de cursor [v] para selecionar "02:Efeito Reverberação". Por fim, pressione [ENTER].

O visor Reverb effect é acessado.

```
Common
#02:Reverb Eff
```

- 7** Pressione o botão de cursor [^] para acessar a primeira página e, em seguida, gire o dial [DATA] para alterar o tipo de efeito Reverberação

```
Common Reverb Eff
# Type=Rev-X Hall
```

- 8** Pressione o botão de cursor [v] para acessar a segunda página e gire o dial [DATA] de modo a selecionar uma predefinição para os parâmetros de efeito do tipo de efeito selecionado.

OBSERVAÇÃO Também é possível editar cada parâmetro a partir da terceira página. Para obter detalhes sobre cada parâmetro, consulte o documento PDF "Manual de parâmetros do sintetizador".

```
Common Reverb Eff
#Preset= Basic
```

- 9** Ao terminar de fazer as configurações do efeito Reverberação, pressione [EXIT] duas vezes e, em seguida, pressione o botão de cursor [v] para selecionar "02:Parte". Por fim, pressione [ENTER].

O visor Performance Part Edit é acessado.

```
EDIT
#02:Part
```

- 10** Pressione o botão de cursor [^] repetidamente, se necessário, para selecionar "01:Modo Play" e pressione [ENTER].

```
Part01
#01:Play Mode
```

- 11** Pressione o botão Category desejado para selecionar a Parte editada.

O número da Parte selecionada é mostrado no canto esquerdo superior do visor.

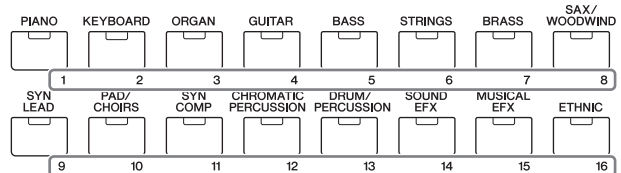

- 12** Use os botões de cursor [^]/[v] para selecionar "ChoSend" e "RevSend" nas 5ª. e 6ª. páginas e, em seguida, gire o dial [DATA] para ajustar as configurações de parâmetro.

Esses parâmetros definem a profundidade dos efeitos de coro/reverberação aplicados no som da Parte selecionada.

SUGESTÃO

Indicador Performance Edit

Durante a edição dos parâmetros de Apresentação, um ponto (.) é exibido no canto inferior direito do visor [PERFORMANCE NUMBER]. Isso dá uma confirmação rápida de que a Apresentação atual foi modificada, mas ainda não foi armazenada. Quando desejar armazenar o status atual, execute a função Performance Store (armazenamento da apresentação) (página 29). Após o armazenamento, essa indicação terá desaparecido.



Alterando o efeito de inserção da voz (Voice Edit)

Você pode editar parâmetros da Voz atribuídos a cada Parte. Os parâmetros de Voz estão nos visores Voice Edit (aqueles que possuem as indicações "Voice" ou "DrumKit" nos nomes de exibição). Neste exemplo, mudaremos as configurações do efeito de inserção.

1 Pressione [EDIT].

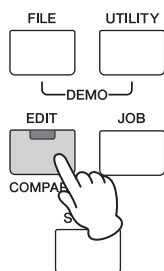

2 Pressione o botão de cursor [V] para selecionar "02:Parte" e pressione [ENTER].

O visor Part Edit é acessado.

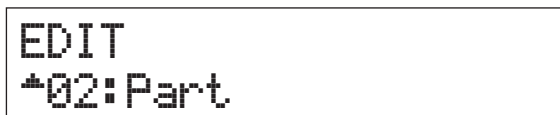

3 Pressione um botão Category para selecionar a Parte desejada.

O número da Parte selecionada é mostrado no canto esquerdo superior do visor.

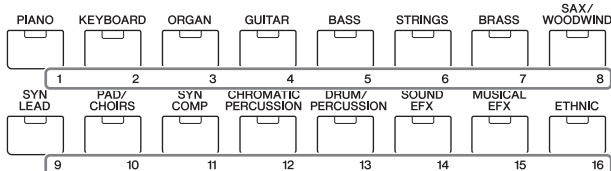

4 Pressione o botão de cursor [^] para selecionar "01:Modo Play" e pressione [ENTER].

5 Use os botões de cursor [^]/[V] para selecionar "InsSw" e gire o dial [DATA] para definir o parâmetro como ativado.

OBSERVAÇÃO Esse instrumento possui quatro efeitos de inserção, que podem ser aplicados a até quatro partes da Apresentação.



6 Pressione [EXIT], use os botões de cursor [^]/[V] para selecionar "05:Efeito Voice Insert"/"06:Efeito Drumkit Ins". Por fim, pressione [ENTER].

O visor Insertion effect do Voice Edit é acessado.



7 Pressione o botão de cursor [^] repetidamente, se necessário, para acessar a primeira página e, em seguida, use os botões de cursor [<]/[>] e o dial [DATA] para alterar o tipo de efeito.



8 Pressione o botão de cursor [V] para acessar a segunda página e selecione uma predefinição para os parâmetros de efeito do tipo de efeito selecionado.

Cada tipo de predefinição contém configurações ideais para vários parâmetros, permitindo que você selecione uma "impressão" geral desejada e tenha os parâmetros definidos adequadamente.

OBSERVAÇÃO Também é possível editar cada parâmetro a partir da terceira página. Para obter detalhes sobre cada parâmetro, consulte o documento PDF "Manual de parâmetros do sintetizador".



9 Se desejar alterar o efeito de inserção de outra Parte, pressione um botão Category numerado para selecionar a Parte desejada (como na etapa 3 acima) e siga as etapas de 4 a 8 novamente após pressionar [EXIT].

OBSERVAÇÃO Você também pode alterar as Partes pressionando um botão Category numerado no visor Insertion effect de Voice Edit.

Alterando o conjunto de controladores para a Voz (Voice Edit)

Você pode atribuir diferentes funções aos controladores (botões giratórios, controle giratório de modulação, etc.) para cada Voz. Cada Voz tem até seis conjuntos que determinam os controladores disponíveis para a Voz e suas funções. As atribuições do controlador são chamadas de "Conjunto de Controladores". Neste exemplo, mudaremos o Conjunto de Controladores da Voz atribuído à Parte.

1 Pressione [EDIT].

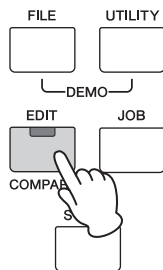

2 Pressione o botão de cursor [V] para selecionar "02:Parte" e pressione [ENTER].

O visor Performance Part Edit é acessado.

```
EDIT
#02:Part
```

3 Pressione um botão Category para selecionar a Parte desejada.

O número da Parte selecionada é mostrado no canto esquerdo superior do visor.

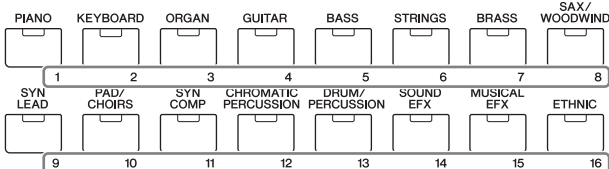

4 Use os botões de cursor [^]/[v] para selecionar "07:Voice Ctrl Set" ou "06:Drumkit Ctrl Set" e pressione [ENTER].

O visor Voice Edit Controller é acessado.

```
Part01
#07:Voice Ctrl Set
```

```
Part10
#06:DrumKit Ctrl Set
```

5 Use os botões de cursor [^]/[v] para selecionar um Conjunto de Controladores dentre os conjuntos de 1 a 6 e pressione [ENTER].

```
Voice Ctrl Set
#01:Set1
```

6 Pressione o botão de cursor [^] repetidamente, se necessário, para acessar a primeira página e gire o dial [DATA] para selecionar o controlador desejado.

OBSERVAÇÃO Para obter detalhes sobre as configurações, consulte o documento PDF do "Manual de Referência".

```
Voice Ctrl Set1
# Source= MW(01)
```

7 Pressione o botão de cursor [v] para acessar a segunda página e gire o dial [DATA] de modo a selecionar a função desejada a ser atribuída ao controlador selecionado.

```
Voice Ctrl Set1
# Dest= ELFO-PM
```

8 Pressione o botão de cursor [v] para acessar a terceira página e, em seguida, ajuste a profundidade da função do controlador.

9 Se desejar alterar outros Conjuntos de Controladores, repita as etapas de 5 a 8 acima após pressionar [EXIT].

10 Se desejar alterar os Conjuntos de Controladores para outras Partes, pressione um botão Category numerado para selecionar a Parte desejada e siga as etapas de 5 a 9 acima novamente.

SUGESTÃO Indicador Voice Edit

```
Voice Insert Eff [E]
# MSC: Damper Reso
```

Ao editar os parâmetros de voz, um indicador [E] (Edit) é mostrado no canto direito superior do visor. Isso dá uma confirmação rápida de que a Voz atribuída a uma Parte foi modificada, mas ainda não foi armazenada. Quando desejar armazenar o status atual, execute a função Voice Store (armazenamento da voz) (página 29). Após o armazenamento, essa indicação desaparecerá.

Armazenando uma voz (Voice Store)

Os parâmetros de Voz editada podem ser armazenados como uma Voz do Usuário separadamente de uma Apresentação. Além disso, essas Vozes do Usuário armazenadas podem ser atribuídas a uma Parte ou Apresentação diferente.

OBSERVAÇÃO Se você executar Performance Store, os dados da Voz editada não serão armazenados; certifique-se de armazenar a Voz usando Voice Store.

- 1 Quando o visor Voice Edit for mostrado, pressione [EXIT] e, em seguida, pressione o botão de cursor [V] para selecionar "08:Nome da Voz". Depois disso, pressione [ENTER].

Quando o visor superior for mostrado, siga as instruções abaixo.

[EDIT] → Selecione "02:Parte" → [ENTER] → Selecione "08:Nome da Voz" → [ENTER]



- 2 Insira um nome original para a Voz antes de armazená-la.

Para obter instruções sobre como inserir um nome, consulte "Nomeação" (página 13) em "Visores e operações básicas".



- 3 Pressione [STORE].



- 4 Determine o número da Voz do Usuário como o destino do armazenamento e pressione [ENTER].

Visor Voice Store

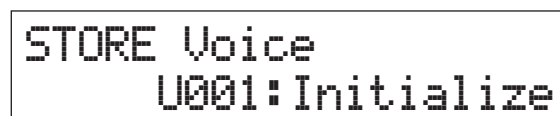

- 5 Pressione [INC/YES].

Os dados de voz são armazenados e a operação retorna ao visor Part Edit. Para retornar ao visor superior, pressione [EXIT] várias vezes. Para cancelar a operação Store, pressione [DEC/NO].

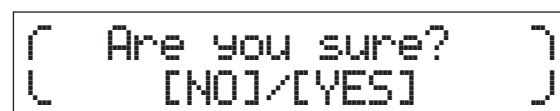

Armazenando uma Apresentação (Performance Store)

Quando estiver satisfeito com a Apresentação que criou, armazene as novas configurações na memória interna (como uma Apresentação).

■ AVISO ■

Se você executar Performance Store enquanto a voz estiver sendo modificada, mas ainda não tiver sido armazenada, a voz editada e todas as alterações recentes que foram feitas serão apagadas. Certifique-se de armazenar dados importantes de voz como uma Voz do Usuário (Voice Store) antes de armazenar a Apresentação.

- 1 Pressione [EDIT] para selecionar "01:Comum" e pressione [ENTER]. Depois disso, selecione "06:Nome" e pressione [ENTER].

- 2 Insira um nome original para a Apresentação antes de armazená-la.

Para obter instruções sobre como inserir um nome, consulte "Nomeação" (página 13) em "Visores e operações básicas".



- 3 Pressione [STORE].



- 4 Determine o número da Apresentação como o destino do armazenamento e pressione [ENTER].

■ AVISO ■

Tenha em mente que a Apresentação de destino será substituída e perdida pela execução de Performance Store.

Visor Performance Store

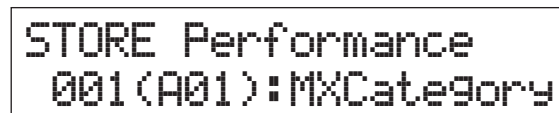

- 5 Pressione [INC/YES].

Os dados de Apresentação são armazenados e a operação retorna ao visor superior. Para cancelar a operação Store, pressione [DEC/NO].

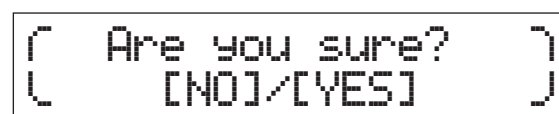

Alterando vozes suavemente durante a execução

Quando você alterar uma Voz atribuída a uma Parte ou selecionar uma Apresentação diferente, o som da Voz/ Apresentação anterior será cortado, substituído abruptamente pela Voz/Desempenho recentemente selecionada.

Nos casos de apresentação ao vivo, você provavelmente desejará evitar isso. Para alterar as Vozes durante a reprodução sem cortá-las, atribua antecipadamente as Vozes que pretende reproduzir às Partes 1 a 16 de uma Apresentação, em seguida, selecione a Parte correspondente (com os botões Category numerados) durante a reprodução.

1 Pressione [PART SELECT].



2 Pressione o botão de cursor [^] várias vezes para acessar a primeira página.

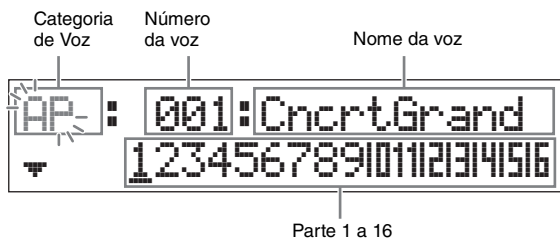

3 Use os botões Category ou os botões de cursor [<]/[>] para selecionar a Parte desejada dentre as Partes 1 a 16.

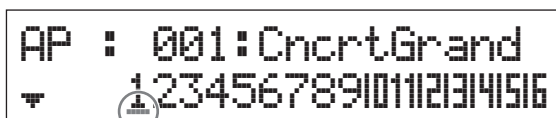

Cursor indica a Parte selecionada

4 Gire o dial [DATA] para alterar a categoria da voz para a Parte selecionada.

5 Pressione o botão de cursor [V] para acessar a segunda página e, em seguida, gire o dial [DATA] para selecionar a voz na categoria de voz atual.

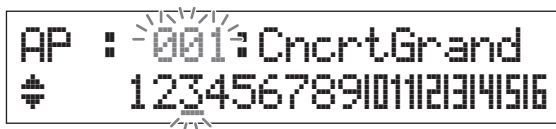

OBSERVAÇÃO Também é possível editar outros parâmetros da Parte a partir da terceira página. Para obter detalhes sobre cada parâmetro, consulte o documento PDF do "Manual de Referência".

6 Para mudar as Vozes de outras Partes, repita as etapas de 2 a 5 acima.

OBSERVAÇÃO Você também pode alterar as Partes com os botões Category ou o botão de cursor [<]/[>] nas páginas, com exceção da primeira página.

7 Quando tiver terminado de fazer as configurações das Partes, selecione Vozes (Partes) diferentes usando os botões Category ou os botões de cursor [<]/[>], enquanto toca o teclado.

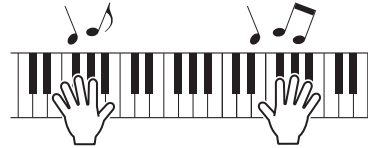

8 Armazene as atribuições de Voz como uma Apresentação na memória interna, de modo que seja possível acessá-las instantaneamente sempre que desejar.

Para obter detalhes sobre armazenamento, consulte "Armazenando a apresentação" (página 29).

SUGESTÃO

Aplicando efeitos de inserção a partes desejadas

Os efeitos de inserção podem ser aplicados independentemente a até quatro Partes (máximo) às quais as Vozes desejadas para apresentação ao vivo estão atribuídas. Para obter detalhes sobre as configurações, consulte "Alterando o efeito de inserção da voz" (página 27).

Definindo configurações globais do sistema (configurações dos utilitários)

Pressione [UTILITY] para acessar o visor Utility, a partir do qual é possível definir configurações globais do sistema.

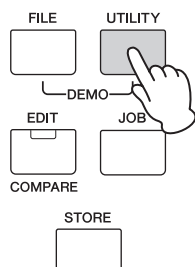

Alterando a configuração Master Tune (afinação principal)

Essa função define a afinação geral do instrumento.

1 Pressione o botão de cursor [^] repetidamente, se necessário, para selecionar "01:Geral" e pressione [ENTER].

2 Use os botões de cursor [^]/[v] para selecionar o parâmetro "Tune" e gire o dial [DATA] para alterar o valor.

A afinação é alterada em acréscimos de centésimo.

OBSERVAÇÃO A frequência da afinação básica (nota A3) é de 440 Hz. Um aumento de 3 ou 4 cents corresponde a um aumento de frequência de aproximadamente 1 Hz.

```
UTILITY General
#Tune=+ 0.0/440.0Hz
```

3 Pressione [STORE].

Todas as configurações de Utility são armazenadas.

Ajustando o brilho do visor (Contraste do LCD)

1 Pressione o botão de cursor [^] repetidamente, se necessário, para selecionar "01:Geral" e pressione [ENTER].

2 Use os botões de cursor [^]/[v] para selecionar o parâmetro "LCD Contrast" e gire o dial [DATA] para alterar o valor.

```
UTILITY General
# LCD Contrast=5
```

3 Pressione [STORE].

Todas as configurações de Utility são armazenadas.

OBSERVAÇÃO Ajustando o brilho do visor

Para ajustar o brilho do visor, mantenha pressionado [UTILITY] e pressione [INC/YES]/[DEC/NO] simultaneamente.

Para obter detalhes sobre as configurações de Utility, consulte o documento PDF do "Manual de Referência".

Salvando/carregando arquivos na memória Flash USB (configurações de File)

Você pode salvar as Apresentações e Vozes criadas na memória Flash USB e carregar os dados da memória Flash USB.

Formatando a memória Flash USB

Algumas memórias flash USB podem não ser suportadas por esse instrumento. Nesse caso, siga as instruções abaixo para formatar a memória antes de usá-la.

■ **AVISO** ■

Se os dados já estiverem salvos na memória Flash USB, preste atenção para não formatá-la. Se você formatar o dispositivo, todos os dados gravados anteriormente serão excluídos. Verifique antes se há ou não dados importantes no dispositivo.

1 Conecte a memória Flash USB ao terminal USB [TO DEVICE].

2 Pressione [FILE] para acessar o visor File.

3 Use os botões de cursor [^]/[v] para selecionar "05: Formato" e pressione [ENTER].

Uma mensagem de confirmação é exibida. Se desejar cancelar a operação de formatação, pressione [EXIT].

4 Pressione [INC/YES] para executar a operação de formatação.

Depois que a formatação for concluída, será exibida a mensagem "Completed" e a operação retornará ao visor original.

■ **AVISO** ■

Enquanto a formatação estiver em andamento, não remova nem desconecte a memória Flash USB do instrumento. Além disso, certifique-se de manter ativa a alimentação do instrumento até que a operação seja concluída.

OBSERVAÇÃO Ao executar a operação Format no modo File, a memória Flash USB será formatado no formato MS-DOS ou Windows. O dispositivo formatado talvez não seja compatível com outros dispositivos, como computadores Mac ou câmeras digitais.

Salvando as configurações na memória Flash USB

Você pode salvar todos os dados da memória do usuário (contendo Apresentações, Vozes do Usuário criadas e configurações do Utility) na memória Flash USB como um arquivo "Todos" (extensão: .X5A).

1 Conecte uma memória Flash USB ao terminal USB [TO DEVICE].

2 Pressione [FILE].

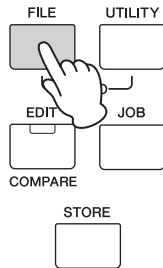

3 Pressione o botão de cursor [^] várias vezes para selecionar "01:Salvar" e pressione [ENTER].



4 Atribua um nome ao arquivo.

Para obter instruções sobre como inserir um nome, consulte "Nomeação" (página 13) em "Visores e operações básicas".



5 Pressione [ENTER].

6 Pressione [INC/YES].

O arquivo é salvo na memória Flash USB. Para cancelar a operação Save, pressione [EXIT] enquanto a mensagem "Now saving..." (Salvando) ainda estiver sendo exibida.

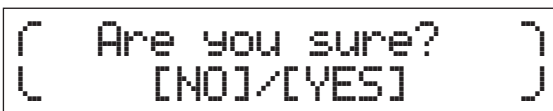

7 Pressione [EXIT] várias vezes para sair do visor File.

Carregando as configurações de uma memória Flash USB

1 Conecte a memória Flash USB ao terminal USB [TO DEVICE].

2 Pressione [FILE].

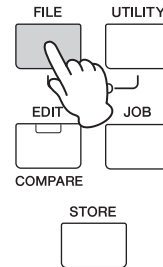

3 Use os botões de cursor [^]/[V] para selecionar "02:Carregar" e pressione [ENTER].

Todos os arquivos "All" contidos na memória Flash USB aparecem no visor.

OBSERVAÇÃO Se nenhum arquivo "All" estiver armazenado no diretório raiz da memória Flash USB, uma mensagem "File not found" (arquivo não encontrado) aparecerá no visor e o visor Load não poderá ser acessado.



4 Selecione o arquivo desejado e pressione [ENTER].



5 Selecione o tipo de dados desejado do arquivo "All" selecionado e pressione [ENTER].

Selecione o tipo desejado: todos os dados (All), todos os dados, exceto das configurações Utility (All without Sys) ou somente dados da Apresentação (Performance).



- 6** Se você tiver definido "Tipo" como "Apresentação" na etapa 5, selecione o número da Apresentação desejada e pressione [ENTER].
Se você não tiver definido "Tipo" como "Apresentação" na etapa 5, pule para a etapa 8.

```
Src Performance
001(A01):MXCategory
```

- 7** Selecione o número da Apresentação de destino (para carregamento) e pressione [ENTER].

```
Dst Performance
003(A03):Sirius
```

- 8** Pressione [INC/YES].
Os dados são carregados da memória Flash USB. Para cancelar a operação Load, pressione [EXIT] enquanto a mensagem "Now loading..." (Carregando) ainda estiver sendo exibida.

```
( Are you sure?
  [NO]/[YES] )
```

- 9** Pressione [EXIT] repetidamente, se necessário, para sair da tela File.

Conectando um instrumento MIDI externo

Usando um cabo MIDI padrão (disponível separadamente), você pode conectar um instrumento MIDI externo e transmitir os dados MIDI entre o MX49 MX61 MX88 e o instrumento conectado.

Os conectores MIDI ou o terminal USB [TO HOST] podem ser usados para transmissão/recepção de dados MIDI. No entanto, eles não podem ser usados ao mesmo tempo. Selecione o conector desejado a ser usado no parâmetro "MIDI IN/OUT" do visor [UTILITY] → "02:MIDI". Enquanto você analisa as explicações neste capítulo, defina "MIDI IN/OUT" como "MIDI", já que o MIDI é usado como o exemplo de conexão aqui.

Controlando o MX49 MX61 MX88 em um teclado ou sintetizador MIDI externo

Aqui, usaremos um teclado ou sintetizador externo para selecionar e reproduzir remotamente as vozes do MX49 MX61 MX88.

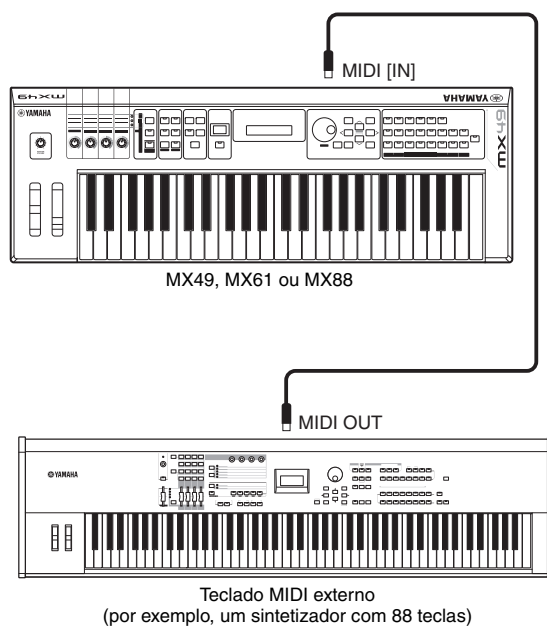

SUGESTÃO

Canais de transmissão e recepção MIDI - Alterando as Apresentações remotamente

Os canais de recepção MIDI das Partes 1 a 16 do MX49 MX61 MX88 são fixos como 1 a 16. Certifique-se de corresponder os canais de transmissão MID do instrumento MIDI externo com os canais de recepção MIDI do MX49 MX61 MX88. Para obter detalhes sobre como definir os canais de transmissão MIDI do instrumento MIDI externo, consulte o Manual do Proprietário deste instrumento.

Você também pode usar um instrumento MIDI externo para alterar as Apresentações do MX49 MX61 MX88 com as mensagens adequadas de alteração do programa. Para isso, você precisará corresponder o canal de transmissão MIDI do instrumento MIDI externo com o canal de recepção MIDI básico do MX49 MX61 MX88. Para obter detalhes sobre como configurar o canal básico de recepção MIDI do MX49 MX61 MX88, siga as instruções abaixo.

- 1 Pressione [UTILITY].**
- 2 Use os botões de cursor [^]/[v] para selecionar "02:MIDI" e pressione [ENTER].**
- 3 Use os botões de cursor [^]/[v] para selecionar "BasicCh (Basic Channel)" e verifique o canal.**

Se necessário, altere o canal para o mesmo canal de transmissão MIDI do instrumento MIDI externo.

SUGESTÃO

Canais de transmissão e recepção MIDI - Soando apenas um gerador de tom externo

Os canais de recepção MIDI das Partes 1 a 16 do MX49 MX61 MX88 são fixos como 1 a 16. Certifique-se de corresponder os canais de recepção MID do instrumento MIDI externo com os canais de transmissão MIDI do MX49 MX61 MX88. Para obter detalhes sobre como definir os canais de transmissão MIDI do instrumento MIDI externo, consulte o Manual do Proprietário deste instrumento.

Também é possível controlar um gerador de tom externo a partir do MX49 MX61 MX88 e fazer com que apenas esse dispositivo soe. Para isso, defina o botão giratório [MASTER VOLUME] como "0" ou defina o Controle Local como "off" (desativado) com a seguinte operação: [UTILITY] → Select "02:MIDI" → [ENTER] → "LocalCtrl" = "off".

Controlando um teclado ou sintetizador MIDI externo a partir do MX49 MX61 MX88

Essa conexão permite que você soe um gerador de tons MIDI externo (sintetizador, módulo do gerador de tom, etc.) tocando o MX49 MX61 MX88 ou reproduzindo uma música ou um padrão do MX49 MX61 MX88. Use essa conexão quando desejar soar o outro instrumento em conjunto com o MX49 MX61 MX88.

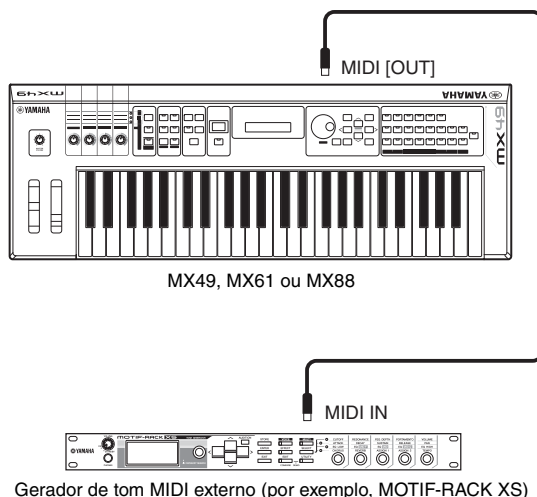

Apêndice

Lista de funções do Shift

Algumas das funções e operações importantes no instrumento podem ser executadas com atalhos práticos do painel de controle. Simplesmente mantenha pressionado o botão [SHIFT] e pressione simultaneamente o botão indicado (conforme descrito abaixo).

Operação	Função
[SHIFT] + dial [INC]/[DEC]/[DATA]	Diminui/aumenta o valor em 10. (Número do programa no modo Play; valor do parâmetro no modo Edit.) No visor Seleção da Apresentação, essa operação alterna entre os grupos da Apresentação.
[SHIFT] + [SPLIT]	No visor superior de Apresentação, essa operação substituir a Parte 1 pela Parte 2 (função Invert).
[SHIFT] + [LAYER]	No visor superior de Apresentação, copia uma Parte 1 selecionada (Parte 1 ou Parte 2 na outra Parte (função Unison).
[SHIFT] + [EXIT]	Acessa o visor superior de Apresentação.
[SHIFT] + [SELECT]	Redefine Apresentação 1 para as configurações de fábrica e acessa o visor superior de Apresentação 1 (função Quick Reset).
[SHIFT] + [KNOB FUNCTION]	Redefine instantaneamente os botões giratórios [A] – [D] para Função 1.
[SHIFT] + [PART 1-2 LINK]	Redefine [PART 1-2 LINK] para ativado.
[SHIFT] + [ARP]	Acessa o visor Arpejo de Performance Part Edit.
[SHIFT] + botão de categoria desejado	No visor superior Performance (Apresentação), essa operação permite o acesso instantâneo da Voz na próxima subcategoria da categoria selecionada. Execute essa operação usando o mesmo botão de categoria (Category) repetidamente para selecionar as subcategorias subsequentes. No visor Performance Select (Seleção da apresentação), essa operação seleciona a apresentação correspondente entre as apresentações de 1 a 16 no grupo de apresentações selecionado. OBSERVAÇÃO Para obter detalhes sobre as subcategorias, consulte o documento "LISTA DE DADOS" em PDF.

Mensagens no visor

Indicação de LCD	Descrição
All remote templates stored.	É exibida quando você armazena o Modelo de Controle no modo Remote.
Are you sure?	Confirma se você deseja ou não executar uma determinada operação.
Auto power off disabled.	É exibida quando o desligamento automático é desabilitado (mantendo pressionada a tecla mais inferior do teclado e ligando a alimentação simultaneamente).
Bulk protected.	Os dados em massa não podem ser recebidos devido à configuração no modo Utility.
Clear edit Voice?	É exibida durante a execução do armazenamento da apresentação, enquanto a voz está sendo modificada, mas ainda não foi armazenada. Não se esqueça de confirmar se os dados de voz editada devem ser apagados ou não.
Completed.	As tarefas de carregamento, salvamento, formatação ou outra tarefa especificada foram concluídas.
Connecting USB device . . .	Está reconhecendo no momento a memória Flash USB conectada ao terminal USB [TO DEVICE].
Device number is off.	Os dados em massa não podem ser transmitidos/recebidos porque o número do dispositivo está desativado.
Device number mismatch.	Os dados em massa não podem ser transmitidos/recebidos porque os números do dispositivo não coincidem.
Executing . . .	Uma operação de formatação ou uma tarefa está sendo executada. Aguarde.
FactorySet . . .	A operação Configuração de Fábrica é automaticamente executada quando você liga o equipamento.
File already exists.	Um arquivo com o mesmo nome do arquivo que você está prestes a salvar já existe.

Indicação de LCD	Descrição
File not found.	O arquivo do tipo especificado não pode ser encontrado.
Illegal file name.	O nome do arquivo especificado é inválido. Tente especificar outro nome.
Illegal file.	O arquivo especificado para carregamento não pode ser usado por este instrumento ou não pode ser carregado no status atual.
Illegal format.	O formato do arquivo especificado para reprodução está no Formato SMF 1 ou em um formato de dados de áudio diferente de WAV. Use dados MIDI no Formato SMF 0 ou dados de áudio no formato WAV.
Incompatible USB device.	Um dispositivo USB que não pode ser usado com este instrumento foi ligado ao conector USB [TO DEVICE].
Invert	É exibida ao substituir a Parte 1 pela Parte 2 mantendo pressionada a tecla [SHIFT] e pressionando [SPLIT] (função Invert).
MIDI buffer full.	Falha ao processar os dados MIDI porque muitos dados foram recebidos de uma só vez.
MIDI checksum error.	Ocorreu um erro durante o recebimento de dados em massa.
MIDI data error.	Ocorreu um erro durante o recebimento de dados MIDI.
No response from USB device.	Não há resposta do dispositivo USB conectado ao terminal USB [TO DEVICE].
Now loading . . . [EXIT] to cancel	Indica que um arquivo está sendo carregado. Se desejar cancelar essa operação, pressione [EXIT] enquanto essa mensagem é exibida.
Now saving . . . [EXIT] to cancel	Indica que um arquivo está sendo salvo. Se desejar cancelar essa operação, pressione [EXIT] enquanto essa mensagem é exibida.
Now working. . .	Indica que a operação Carregar/Salvar está sendo cancelada, depois que o botão [EXIT] foi pressionado.
Overwrite?	Uma operação Salvar substituirá os dados na memória Flash USB e essa mensagem solicitará que você confirme se é possível continuar ou não.
Please keep power on . . .	Os dados estão sendo gravados na memória do usuário. Jamais tente desligar o equipamento enquanto os dados estão sendo gravados na memória do usuário. Desligar o equipamento enquanto essa mensagem é exibida causa a perda de todos os dados do usuário e pode fazer com que o sistema congele (em função do corrompimento dos dados na memória do usuário). Isso também pode resultar na impossibilidade deste instrumento ser iniciado corretamente na próxima vez em que o equipamento for ligado.
Please stop sequencer.	A operação que você tentou executar não pode desfeita durante a reprodução da Música/ Padrão.
Quick reset	É exibida quando se mantém pressionada a tecla [SHIFT] e se pressiona [SELECT]. Apresentação 1 é definida para as configurações de fábrica e o visor superior de Apresentação 1 é acessado (função Quick Reset).
Receiving MIDI bulk . . .	Este instrumento está recebendo dados MIDI em massa.
System memory crashed.	Falha ao gravar os dados na memória interna deste instrumento.
This Performance uses User Voices.	É exibida quando a Apresentação especificada para carregamento contém Vozes do Usuário. As Vozes do Usuário não podem ser carregadas com a Apresentação. Certifique-se de que as mesmas Vozes do Usuário usadas quando você salvou a Apresentação estão armazenadas nos mesmos números de Voz do Usuário ou não, uma vez que as Vozes do Usuário não são carregadas com a Apresentação.
Transmitting MIDI bulk . . .	Este instrumento está transmitindo dados MIDI em massa.
Unison	É exibida ao copiar a Parte 1/Parte 2 em outra Parte mantendo pressionada a tecla [SHIFT] e pressionando [LAYER] (função Unison).
USB connection terminated.	Ocorreu uma interrupção na conexão com a memória Flash USB devido à uma corrente elétrica anormal. Desconecte o dispositivo do terminal USB [TO DEVICE] e pressione o botão [ENTER].
USB device full.	A memória Flash USB está cheia, não sendo mais possível salvar dados. Use uma nova memória Flash USB ou libere espaço, excluindo dados indesejados do dispositivo.
USB device not ready.	Uma memória Flash USB não foi inserida ou conectada adequadamente ao terminal USB [TO DEVICE].
USB device read/write error.	Ocorreu um erro ao ler ou gravar na memória Flash USB, ou ao tentar excluir ou gravar um arquivo somente leitura.
USB device unformatted.	É exibida quando a memória Flash USB conectada não está formatada ou foi formatada de maneira não suportada por esse instrumento. Nesse caso, verifique o conteúdo da memória Flash USB.
USB device write protected.	A memória Flash USB está protegida contra gravação ou você tentou gravar em uma mídia somente leitura.
USB power consumption exceeded.	É exibida quando a corrente sugada pela memória Flash USB exceder o nível suportado por esse instrumento.
USB transmission error.	Ocorreu um erro durante a comunicação com uma memória Flash USB.
Utility stored.	As configurações de Utility foram armazenadas.

Solução de problemas

Não há som? Som errado? Quando ocorrer um problema desse tipo, verifique os seguintes pontos antes de assumir que o produto está com defeito. Muitos problemas podem ser resolvidos executando a operação Configuração de Fábrica (página 11) após ter feito um backup de seus dados em uma memória Flash USB (página 32). Se o problema persistir, consulte seu fornecedor Yamaha.

Não há som.

- O instrumento está corretamente conectado ao equipamento externo (como um amplificador, alto-falante, fone de ouvido) por meio de cabos?

Como esse instrumento não tem alto-falantes incorporados, você precisará de um sistema de áudio externo ou um conjunto de fones de ouvido estéreo para monitorar o áudio adequadamente (página 9*).

- A alimentação do sintetizador e todos os equipamentos externos estão conectados ao sintetizador e ligados?
- Você fez todos os ajustes de nível adequados - incluindo o Volume Principal neste instrumento e os ajustes de volume em todos os equipamentos externos conectados?

Se um controlador de pedal estiver conectado à saída [FOOT CONTROLLER], opere o controlador de pedal e verifique o volume do som.

- Verifique o parâmetro Local Control no visor Utility.

Quando esse instrumento é usado independentemente e esse parâmetro está desativado, nenhum som é produzido mesmo se você tocar o teclado.

[UTILITY] → Seleccione "02:MIDI" → [ENTER] → "LocalCtrl"

- Verifique o parâmetro Direct Monitor Switch no visor Utility.

Quando esse instrumento é usado independentemente e esse parâmetro está desativado, nenhum som é produzido mesmo se você tocar o teclado.

[UTILITY] → Seleccione "01:Geral" → [ENTER] → "DirectMonitor"

- Os ajustes do volume de MIDI ou expressão MIDI estão muito baixos ao usar um controlador externo?

- As configurações de efeito e filtro são apropriadas?

Se estiver usando o filtro, experimente alterar a frequência de corte. Alguns ajustes de corte podem filtrar todo o som.

[EDIT] → Seleccione "02:Parte" → [ENTER] → Seleccione "02:Filtro/EG" → [ENTER]

[EDIT] → Seleccione "02:Parte" → [ENTER] → Seleccione "05:Efeito Voice Insert"/"05:Efeito DrumKit Insert" → [ENTER]

- Os ajustes de volume ou expressão estão muito baixos?

[UTILITY] → Seleccione "01:Geral" → [ENTER] → "MasterVolume"

[EDIT] → Seleccione "01:Comum" → [ENTER] → Seleccione "05:Geral" → [ENTER] → "Volume"

[PART SELECT] → "Volume"

Sem som da saída [AUX IN].

- O volume do dispositivo de áudio conectado foi definido para um valor diferente de "0"?

Não é possível reproduzir dados de áudio.

- O volume dos dados de áudio foi definido para um valor diferente de "0"?

[UTILITY] → Seleccione "01:Geral" → [ENTER] → "Volume do WAV"

- O formato dos dados de áudio está correto?

Esse instrumento pode reproduzir apenas arquivos estéreos WAVE (.wav) de 44,1 kHz/16 bits.

A reprodução continua sem parar.

- Quando o botão [ARP] está ativado, pressione-o para desativá-lo.
- Ao reproduzir os dados Padrão de Ritmo ou dados de Música da memória Flash USB, pressione o botão [■] (Stop).

O instrumento é desligado automaticamente, mesmo que nenhuma operação seja realizada.

- A função Desligamento Automático está habilitada?

Se necessário, desabilite essa função ou altere o tempo transcorrido até que o equipamento seja desligado automaticamente.

[UTILITY] → Seleccione "01:Geral" → [ENTER] → "Desligamento Automático"

Som distorcido.

- As configurações de efeito são adequadas?

O uso de certos efeitos em determinadas configurações pode produzir uma distorção.

[EDIT] → Selecione "02:Parte" → [ENTER] → Selecione "05:Efeito Voice Insert"/"05:Efeito DrumKit Insert" → [ENTER]

- As configurações de filtro são adequadas?

Configurações de ressonância excessivas de filtro passa-alto podem causar a distorção.

[EDIT] → Selecione "02:Parte" → [ENTER] → Selecione "02:Filtro/EG" → [ENTER]

- Algum dos seguintes parâmetros de volume está configurado alto o bastante para ocorrer o corte?

[UTILITY] → [EDIT] → Selecione "01:Comum" → [ENTER] → Selecione "05:Geral" → [ENTER] → "Volume"

[PART SELECT] → "Volume"

[UTILITY] → Selecione "01:Geral" → [ENTER] → "Volume do WAV"

O som é cortado.

- Todas as notas tocadas (na reprodução em seu teclado e na reprodução de música/padrão/arpejo) excedem à polifonia máxima deste instrumento?

O número máximo de notas simultâneas pode ser menor que 128, dependendo das vozes usadas.

Apenas uma nota é emitida por vez.

- Quando ocorre essa situação, o parâmetro Mono/Poly no modo atual está definido em "mono". Se você deseja tocar acordes, configure esse parâmetro para "poly".

[EDIT] → Selecione "02:Parte" → [ENTER] → Selecione "01:ModoPlay" → [ENTER] → "Mono/Poly"

A afinação ou os intervalos estão errados.

- O parâmetro Master Tune, no visor Utility, está configurado com um valor diferente de "0"?

[UTILITY] → Selecione "01:Geral" → [ENTER] → "Afinação"

- O parâmetro Note Shift, no visor Utility, está configurado com um valor diferente de "0"?

[UTILITY] → Selecione "01:Geral" → [ENTER] → "NoteShift"

- Os parâmetros Note Shift e Detune de cada Parte estão definidos como valores diferentes de "0"?

[EDIT] → Selecione "01:Parte" → [ENTER] → Selecione "01:ModoPlay" → [ENTER] → "NoteShift"/"Detune"

Nenhum efeito é aplicado.

- Verifique o status de on/off da chave do efeito de inserção.

[EDIT] → Selecione "02:Parte" → [ENTER] → Selecione "01:ModoPlay" → [ENTER] → "InsSw"

[PART SELECT] → "InsSw"

- A emissão de reverberação ou emissão de coro está definida como um valor diferente de "0"?

[EDIT] → Selecione "02:Parte" → [ENTER] → Selecione "01:ModoPlay" → [ENTER] → "ChoSend"/"RevSend"

- O tipo de efeito da inserção para a Parte foi definido como "thru"?

[EDIT] → Selecione "02:Parte" → [ENTER] → Selecione "05:Efeito Voice Insert"/"05:Efeito DrumKit Insert" → [ENTER]

O Indicador de Edição é exibido mesmo quando os parâmetros não estão sendo editados.

- Lembre-se de que embora o modo Edit não esteja ativo, mover um botão giratório ou reproduzir os dados MIDI da memória Flash USB pode fazer com que o Indicador de Edição seja exibido.

Não é possível iniciar o arpejo.

- Verifique se [ARP] está ativado ou desativado.
- As chaves do arpejo para Parte e Comum estão definidos com ativados?

[EDIT] → Selecione "02:Parte" → [ENTER] → Selecione "03:Seleção do Arpejo" → [ENTER] → "Chave"

[EDIT] → Selecione "01:Comum" → [ENTER] → Selecione "04:Arp Switch" → [ENTER] → "Chave"

- O parâmetro MIDI Sync está configurado para "internal" ou "auto" (usando o clock interno)?

[UTILITY] → Selecione "02:MIDI" → [ENTER] → "MIDI Sync"

Não é possível parar o arpejo.

- Quando a reprodução do arpejo não para mesmo se você libera a tecla, configure o parâmetro Arpeggio Hold para "off".

[EDIT] → Selecione "02:Parte" → [ENTER] → Selecione "03:Seleção do Arpejo" → [ENTER] → "Espera"

A voz produz um som diferente, dependendo do destino de atribuição de Parte ou Apresentação.

- Dependendo das configurações do efeito (e de outras) para a Apresentação ou Parte, a voz atribuída à Apresentação ou Parte pode produzir um som diferente. Se necessário, altere as seguintes configurações de parâmetro.

[EDIT] → Selecione "02:Parte" → [ENTER] → Selecione "01:ModoPlay" → [ENTER] → "ChoSend"/"RevSend"

[EDIT] → Selecione "01:Comum" → [ENTER] → Selecione "01:Efeito de Coro"/"02:Efeito Reverberação" → [ENTER]

[PART SELECT] → "InsSw"

[EDIT] → Selecione "02:Parte" → [ENTER] → Selecione "02:Filtro/EG" → [ENTER]

A música/padrão não pode ser iniciada mesmo ao pressionar o botão [▶/||] (Play/Pause).

- Ao tentar reproduzir os dados de música, a memória Flash USB contendo os dados está conectada a esse instrumento?
- O botão [DAW REMOTE] está desativado?
- O visor atual está mostrando algo diferente de Utility ou File?
- O parâmetro MIDI Sync está configurado para "internal" ou "auto" (usando o clock interno)?

[UTILITY] → Selecione "02:MIDI" → [ENTER] → "MIDI Sync"

A comunicação de dados entre o computador e esse instrumento não funciona corretamente.

- Verifique se as configurações da porta no computador estão ou não adequadas.
- Verifique se o parâmetro MIDI IN/OUT está ou não configurado com o valor adequado.

[UTILITY] → Selecione "02:MIDI" → [ENTER] → "MIDI IN/OUT"

A transmissão/recepção de dados MIDI em massa não funciona corretamente.

- O parâmetro Receive Bulk está ativado?

[UTILITY] → Selecione "02:MIDI" → [ENTER] → "RcvBulk"

- Ao receber dados MIDI em massa transmitidos por meio da função Bulk Dump e gravados no dispositivo de MIDI externo, você precisa definir o Número do Dispositivo MIDI como o mesmo valor de transmissão.

[UTILITY] → Selecione "02:MIDI" → [ENTER] → "DeviceNo"

- Quando a transmissão não funciona corretamente, o número do dispositivo do instrumento MIDI conectado à esse instrumento está definido para corresponder ao Parâmetro Device Number no visor Utility?

[UTILITY] → Selecione "02:MIDI" → [ENTER] → "DeviceNo"

Não é possível salvar dados na memória Flash USB.

- A memória Flash USB usada está protegida contra gravação? (A proteção contra gravação deve ser desativada para salvar os dados.)
- A memória Flash USB usada está formatada adequadamente?

[FILE] → Selecione "05:Formato" → [ENTER] → [INC/YES]

Especificações

Teclado	MX49	49 teclas (Initial Touch)
	MX61	61 teclas (Initial Touch)
	MX88	88 teclas, teclado GHS (Initial Touch)
Bloco Gerador de Tom	Gerador de Tom	AWM2
	Polifonia	128 notas
	Capacidade Multitimbre	16 partes (interno)
	Onda	Aproximadamente 166 MB (quando convertida em formato linear de 16 bits)
	Voz	Predefinição: 1.106 Vozes Normais + 61 Conjuntos de Percussão (GM: 128 Vozes Normais + 1 Conjunto de Percussão) Usuário: 128 Vozes Normais + 8 Conjuntos de Percussão
	Apresentação	Usuário: 128 (16 partes)
	Sistema de Efeitos	9 tipos de reverberação (42 predefinições), 17 tipos de coro (88 predefinições), 48 tipos de Efeito de Inserção (267 predefinições), 4 tipos de EQ Principal (5 bandas)
Bloco de Sequenciador	Reprodução em Sequência	Formato SMF 0 (somente reprodução)
	Tempo (BPM)	5 – 300
	Padrão de Ritmo	208 Padrões
	Música	27 Músicas de Demonstração
	Arpejo	999 tipos
Outros	Software sequenciador compatível com a função Remote Control	Para Windows®: Cubase 8 ou posterior, SONAR X2 Producer Para Mac®: Cubase 8 ou posterior, Logic Pro X, Digital Performer 9 *As funções a serem controladas diferem de acordo com o software
	Controladores	Controle Giratório da Curva de Afinação, Controle Giratório de Modulação, 4 Botões Giratórios atribuíveis, 1 dial [DATA]
	Visor	LED de 3 dígitos + LCD de 20 x 2 caracteres por linha (luz de fundo)
	Conectores	OUTPUT [L/MONO]/[R] (6,3 mm, conector para fone padrão), [PHONE] (6,3 mm, conector para fone estéreo padrão), [FOOT CONTROLLER], [SUSTAIN], MIDI [IN]/[OUT], USB [TO HOST]/[TO DEVICE], [AUX IN], DC IN
	Consumo de Energia	9 W (com o uso do adaptador CA PA-150)
	Dimensões, Peso	MX49: 830 (L) x 298 (P) x 91 (A) mm, 3,8 Kg MX61: 984 (L) x 299 (P) x 112 (A) mm, 4,8 Kg MX88: 1.320 (L) x 405 (P) x 168 (A) mm, 13,9 kg
	Acessórios	Adaptador AC (PA-150 ou equivalente recomendado pela Yamaha), Manual do Proprietário (este livro), Cubase AI Download Information

O conteúdo deste manual se aplica às especificações mais recentes a partir da data de publicação. Para obter o manual mais recente, acesse o site da Yamaha e faça o download do arquivo do manual. Como as especificações, os equipamentos ou os acessórios vendidos separadamente podem não ser iguais em todas as localidades; consulte o revendedor Yamaha.

GM, voz

GM (General MIDI, MIDI geral) é um padrão mundial para organização de vozes e funções MIDI de sintetizadores e geradores de tons. Ele foi criado principalmente para garantir que todos os dados de música criados com um dispositivo GM específico soem virtualmente iguais em qualquer outro dispositivo GM, qualquer que seja o fabricante ou o modelo. O banco GM de vozes deste sintetizador foi projetado para reproduzir corretamente os dados GM de música. Porém, lembre-se de que o som pode não ser exatamente igual ao que é tocado pelo gerador de tons original.

Índice

A

Afinação principal.....	31
Alto-falantes.....	9
Apresentação.....	20
Armazenamento.....	29
Armazenando o Padrão de Ritmo.....	22
[ARP].....	7, 19
Arpejo.....	18
Arquivo Wave.....	23
[AUX IN].....	8, 25

B

Botão Categoria de Voz.....	7, 14
Botões de cursor.....	7, 12
Botões de transporte.....	6
Botões giratórios [A].....	6, 17
Brilho do visor.....	10, 31

C

Camada.....	15
Canais de transmissão e recepção MIDI.....	34
Carregar.....	32
Categoria.....	14
Categoria de Voz.....	14
Chave Standby/On.....	8, 9
Common Edit.....	25
Conexão (instrumento MIDI externo).....	33
Configurações de fábrica.....	11
Configurações de fábrica originais.....	11
Configurações de File.....	31
Configurações dos utilitários.....	31
Conjunto de Controladores.....	28
Contraste do LCD.....	10, 31
Controlador de pedal.....	18
Controladores.....	17
Controle Giratório da Curva de Afinação.....	6, 17
Controle Giratório de Modulação.....	6
Controle giratório de modulação.....	17
Coro.....	25
Cursor.....	12

D

Dados de áudio.....	23
Dados MIDI.....	23
[DATA].....	7, 12
[DAW REMOTE].....	6
[DEC/NO].....	7, 12
Divisão.....	16

E

[EDIT].....	6, 25, 27, 28
Efeito.....	25, 27
Efeito de Inserção.....	27
[ENTER].....	7
[EXIT].....	7, 13
[EXT. SONG].....	7, 23

F

[FILE].....	6, 31
Fones de ouvido.....	9
Fonte de alimentação.....	9
[FOOT CONTROLLER].....	8, 18
Formatando a memória Flash USB.....	31
Função Desligamento Automático.....	10
Função Half-damper.....	18
Função Invert.....	35
Função Key On Start.....	21
Função Quick Reset.....	14, 35
Função Sustain.....	18
Função Tap Tempo.....	19, 22, 23
Função Unison.....	35

I

[INC/YES].....	7, 12
Indicador de edição.....	27, 28
Inserindo caracteres.....	13

J

[JOB].....	6
------------	---

K

[KNOB FUNCTION].....	6, 17
----------------------	-------

L

[LAYER].....	7, 15
LCD.....	7
Lista.....	12

M

[MASTER VOLUME].....	6, 10
Memória Flash USB.....	23, 24, 31
MIDI [IN].....	8, 33
Música.....	23
Música de demonstração.....	11

N

Nomeando.....	13
---------------	----

O

OCTAVE [-].....	6, 20
OUTPUT [L/MONO].....	8, 9

P

Padrão de Ritmo.....	21
Página.....	13
Parando a reprodução do arpejo.....	15
[PART 1-2 LINK].....	6, 17
Part Edit.....	25
[PART SELECT].....	7, 30
Parte.....	20
Pedal.....	18
[PERFORMANCE NUMBER].....	7, 20

Apêndice

Performance Store	29
[PHONES]	8, 9
[▶/■] (Play/Pause)	6, 21, 23

R

Reverberação	25
[RHYTHM PATTERN]	7, 22

S

Saída DC IN	8, 9
Salvar	32
[SELECT]	7, 20
[SHIFT]	7, 35
SMF	23
[SPLIT]	7, 16
[■] (Stop)	6
[STORE]	7, 29
[SUSTAIN]	8, 18

T

[TEMPO]	7, 19, 22, 23
Tempo	19, 22, 23
TRANSCOPE [-]	6, 20

U

USB [TO DEVICE]	8, 24, 31
[UTILITY]	6, 31

V

Visor Performance Select	20
Voice Edit	27, 28
Voice Store	29
Volume	10
Volume do WAV	24
Voz	14

Important Notice: Guarantee Information for customers in European Economic Area (EEA) and Switzerland

Important Notice: Guarantee Information for customers in EEA* and Switzerland For detailed guarantee information about this Yamaha product, and Pan-EEA* and Switzerland warranty service, please either visit the website address below (Printable file is available at our website) or contact the Yamaha representative office for your country. * EEA: European Economic Area	English
Wichtiger Hinweis: Garantie-Information für Kunden in der EWR* und der Schweiz Für nähere Garantie-Information über dieses Produkt von Yamaha, sowie über den Pan-EWR*- und Schweizer Garantieservice, besuchen Sie bitte entweder die folgend angegebene Internetadresse (eine druckfähige Version befindet sich auch auf unserer Webseite), oder wenden Sie sich an den für Ihr Land zuständigen Yamaha-Vertrieb. *EWR: Europäischer Wirtschaftsraum	Deutsch
Remarque importante: informations de garantie pour les clients de l'EEE et la Suisse Pour des informations plus détaillées sur la garantie de ce produit Yamaha et sur le service de garantie applicable dans l'ensemble de l'EEE ainsi qu'en Suisse, consultez notre site Web à l'adresse ci-dessous (le fichier imprimable est disponible sur notre site Web) ou contactez directement Yamaha dans votre pays de résidence. * EEE : Espace Economique Européen	Français
Belangrijke mededeling: Garantie-informatie voor klanten in de EER* en Zwitserland Voor gedetailleerde garantie-informatie over dit Yamaha-product en de garantieservice in heel de EER* en Zwitserland, gaat u naar de onderstaande website (u vindt een afdrukbaar bestand op onze website) of neemt u contact op met de vertegenwoordiging van Yamaha in uw land. * EER: Europese Economische Ruimte	Nederlands
Aviso importante: información sobre la garantía para los clientes del EEE* y Suiza Para una información detallada sobre este producto Yamaha y sobre el soporte de garantía en la zona EEE* y Suiza, visite la dirección web que se incluye más abajo (la versión del archivo para imprimir esta disponible en nuestro sitio web) o póngase en contacto con el representante de Yamaha en su país. * EEE: Espacio Económico Europeo	Español
Avviso importante: informazioni sulla garanzia per i clienti residenti nell'EEA* e in Svizzera Per informazioni dettagliate sulla garanzia relativa a questo prodotto Yamaha e l'assistenza in garanzia nei paesi EEA* e in Svizzera, potete consultare il sito Web all'indirizzo riportato di seguito (è disponibile il file in formato stampabile) oppure contattare l'ufficio di rappresentanza locale della Yamaha. * EEA: Area Economica Europea	Italiano
Aviso importante: informações sobre as garantias para clientes da AEE* e da Suíça Para obter uma informação pormenorizada sobre este produto da Yamaha e sobre o serviço de garantia na AEE* e na Suíça, visite o site a seguir (o arquivo para impressão está disponível no nosso site) ou entre em contato com o escritório de representação da Yamaha no seu país. * AEE: Área Económica Européia	Português
Σημαντική σημείωση: Πληροφορίες εγγύησης για τους πελάτες στον ΕΟΧ* και Ελλάδα Για λεπτομερείς πληροφορίες εγγύησης σχετικά με το παρόν προϊόν της Yamaha και την κάλυψη εγγύησης σε όλες τις χώρες του ΕΟΧ και την Ελλάδα, επισκεφτείτε την παρακάτω ιστοσελίδα (Εκτυπώσιμη μορφή είναι διαθέσιμη στην ιστοσελίδα μας) ή απευθυνθείτε στην αντιπροσωπεία της Yamaha στη χώρα σας. * ΕΟΧ: Ευρωπαϊκός Οικονομικός Χώρος	Ελληνικά
Viktigt: Garantiinformation för kunder i EES-området* och Schweiz För detaljerad information om denna Yamahaprodukt samt garantiservice i hela EES-området* och Schweiz kan du antingen besöka nedanstående webbadress (en utskriftsvänlig fil finns på webbplatsen) eller kontakta Yamahas officiella representant i ditt land. * EES: Europeiska Ekonomiska Samarbetsområdet	Svenska
Viktig merknad: Garantiinformasjon for kunder i EØS* og Sveits For detaljert informasjon om dette Yamaha-produktet og garantiservice for hele EØS-området* og Sveits kan fås enten ved å besøke nettstedene nedenfor (utskriftsversjon finnes på våre nettsider) eller kontakte Yamahas kontoret i landet der du bor. *EØS: Det europeiske økonomiske samarbeidsområdet	Norsk
Vigtig oplysning: Garantioplysninger til kunder i EØ* og Schweiz De kan finde detaljerede garantioplysninger om dette Yamaha-produkt og den fælles garantiserviceordning for EØ* (og Schweiz) ved at besøge det websted, der er angivet nedenfor (der findes en fil, som kan udskrives, på vores websted), eller ved at kontakte Yamahas nationale repræsentationskontor i det land, hvor De bor. * EØ: Det Europæiske Økonomiske Område	Dansk
Tärkeä ilmoitus: Takuutiedot Euroopan talousalueen (ETA)* ja Sveitsin asiakkaille Tämän Yamaha-tuotteen sekä ETA-alueen ja Sveitsin takuuta koskevat yksityiskohtaiset tiedot saatte alla olevasta nettiosoitteesta. (Tulostettava tiedosto saatavissa sivustollamme.) Voitte myös ottaa yhteyttä paikalliseen Yamaha-edustajaan. *ETA: Euroopan talousalue	Suomi
Ważne: Warunki gwarancyjne obowiązujące w EOG* i Szwajcarii Aby dowiedzieć się więcej na temat warunków gwarancyjnych tego produktu firmy Yamaha i serwisu gwarancyjnego w całym EOG* i Szwajcarii, należy odwiedzić wskazaną poniżej stronę internetową (Plik gotowy do wydruku znajduje się na naszej stronie internetowej) lub skontaktować się z przedstawicielstwem firmy Yamaha w swoim kraju. * EOG — Europejski Obszar Gospodarczy	Polski
Důležité oznámení: Záruční informace pro zákazníky v EHS* a ve Švýcarsku Podrobné záruční informace o tomto produktu Yamaha a záručním servisu v celém EHS* a ve Švýcarsku naleznete na níže uvedené webové adrese (soubor k tisku je dostupný na našich webových stránkách) nebo se můžete obrátit na zastoupení firmy Yamaha ve své zemi. * EHS: Evropský hospodářský prostor	Česky
Fontos figyelmeztetés: Garancia-információk az EGT* területén és Svájcban élő vásárlók számára A jelen Yamaha termékre vonatkozó részletes garancia-információk, valamint az EGT*-re és Svájcra kiterjedő garanciális szolgáltatás tekintetében keresse fel webhelyünket az alábbi címen (a webhelyen nyomtatható fájl is található), vagy pedig lépjen kapcsolatba az országában működő Yamaha képviselői irodával. * EGT: Európai Gazdasági Térség	Magyar
Oluline märkus: Garantiiteave Euroopa Majanduspiirkonna (EMP)* ja Šveitsi klientidele Täpsemat teabe saamiseks selle Yamaha toote garantii ning kogu Euroopa Majanduspiirkonna ja Šveitsi garantiiteeninduse kohta, külastage palun veebisaiti alljärgneval aadressil (meie saidil on saadaval printitav fail) või pöörduge Teie regiooni Yamaha esinduse poole. * EMP: Euroopa Majanduspiirkond	Eesti keel
Svarīgs paziņojums: garantijas informācija klientiem EEZ* un Šveicē Lai saņemtu detalizētu garantijas informāciju par šo Yamaha produktu, kā arī garantijas apkalpošanu EEZ* un Šveicē, lūdzu, apmeklējiet zemāk norādīto tīmekļa vietnes adresi (tīmekļa vietnē ir pieejams drukājams fails) vai sazinieties ar jūsu valsti apkalpojošo Yamaha pārstāvniecību. * EEZ: Eiropas Ekonomikas zona	Latviešu
Dėmesio: informacija dėl garantijos pirkėjams EEE* ir Šveicarijoje Jei reikia išsamios informacijos apie šį „Yamaha“ produktą ir jo techninę priežiūrą visoje EEE* ir Šveicarijoje, apsilankykite mūsų svetainėje toliau nurodytu adresu (svetainėje yra spausdintinas failas) arba kreipkitės į „Yamaha“ atstovybę savo šaliai. *EEE – Europos ekonominė erdvė	Lietuvių kalba
Dôležité upozornenie: Informácie o záruke pre zákazníkov v EHP* a Švajčiarsku Podrobné informácie o záruke týkajúce sa tohto produktu od spoločnosti Yamaha a garančnom servise v EHP* a Švajčiarsku nájdete na webovej stránke uvedenej nižšie (na našej webovej stránke je k dispozícii súbor na tlač) alebo sa obráťte na zástupcu spoločnosti Yamaha vo svojej krajine. * EHP: Európsky hospodársky priestor	Slovenčina
Pomembno obvestilo: Informacije o garanciji za kupce v EGP* in Švici Za podrobnejše informacije o tem Yamahinem izdelku ter garancijskem servisu v celotnem EGP in Švici, obiščite spletno mesto, ki je navedeno spodaj (natisljiva datoteka je na voljo na našem spletnem mestu), ali se obrnite na Yamahinega predstavnika v svoji državi. * EGP: Evropski gospodarski prostor	Slovenščina
Важно съобщение: Информация за гаранцията за клиенти в ЕИП* и Швейцария За подробна информация за гаранцията за този продукт на Yamaha и гаранционното обслужване в паневропейската зона на ЕИП* и Швейцария или посетете посочения по-долу уеб сайт (на нашия уеб сайт има файл за печат), или се свържете с представителния офис на Yamaha във вашата страна. * ЕИП: Европейско икономическо пространство	Български език
Notificare importantă: Informații despre garanție pentru clienții din SEE* și Elveția Pentru informații detaliate privind acest produs Yamaha și serviciul de garanție Pan-SEE* și Elveția, vizitați site-ul la adresa de mai jos (fișierul imprimabil este disponibil pe site-ul nostru) sau contactați biroul reprezentanței Yamaha din țara dumneavoastră. * SEE: Spațiul Economic European	Limba română

<http://europe.yamaha.com/warranty/>

For details of products, please contact your nearest Yamaha representative or the authorized distributor listed below.

Para obter detalhes de produtos, entre em contato com o representante mais próximo da Yamaha ou com o distribuidor autorizado relacionado a seguir.

Per ulteriori dettagli sui prodotti, rivolgersi al più vicino rappresentante Yamaha oppure a uno dei distributori autorizzati elencati di seguito.

Neem voor details over producten alstublieft contact op met uw dichtstbijzijnde Yamaha-vertegenwoordiging of de geautoriseerde distributeur uit het onderstaande overzicht.

NORTH AMERICA

CANADA

Yamaha Canada Music Ltd.
135 Milner Avenue, Toronto, Ontario M1S 3R1,
Canada
Tel: +1-416-298-1311

U.S.A.

Yamaha Corporation of America
6600 Orangethorpe Avenue, Buena Park, CA 90620,
U.S.A.
Tel: +1-714-522-9011

CENTRAL & SOUTH AMERICA

MEXICO

Yamaha de México, S.A. de C.V.
Av. Insurgentes Sur 1647 Piso 9, Col. San José
Insurgentes, Delegación Benito Juárez, México,
D.F., C.P. 03900, México
Tel: +52-55-5804-0600

BRAZIL

Yamaha Musical do Brasil Ltda.
Rua Fidêncio Ramos, 302 – Cj 52 e 54 – Torre B –
Vila Olímpia – CEP 04551-010 – São Paulo/SP,
Brazil
Tel: +55-11-3704-1377

ARGENTINA

**Yamaha Music Latin America, S.A.,
Sucursal Argentina**
Olga Cossetini 1553, Piso 4 Norte,
Madero Este-C1107CEK,
Buenos Aires, Argentina
Tel: +54-11-4119-7000

PANAMA AND OTHER LATIN

AMERICAN COUNTRIES/ CARIBBEAN COUNTRIES

Yamaha Music Latin America, S.A.
Edif. Torre Banco General, F7, Urb. Marbella,
Calle 47 y Aquilino de la Guardia, Panama,
P.O.Box 0823-05863, Panama, Rep. de Panama
Tel: +507-269-5311

EUROPE

THE UNITED KINGDOM/IRELAND

Yamaha Music Europe GmbH (UK)
Sherbourne Drive, Tilbrook, Milton Keynes,
MK7 8BL, U.K.
Tel: +44-1908-366700

GERMANY

Yamaha Music Europe GmbH
Siemensstrasse 22-34, 25462 Rellingen, Germany
Tel: +49-4101-303-0

SWITZERLAND/LIECHTENSTEIN

**Yamaha Music Europe GmbH, Branch
Switzerland in Thalwil**
Seestrasse 18a, 8800 Thalwil, Switzerland
Tel: +41-44-3878080

AUSTRIA/CZECH REPUBLIC/ HUNGARY/ROMANIA/SLOVAKIA/ SLOVENIA

Yamaha Music Europe GmbH, Branch Austria
Schleiergasse 20, 1100 Wien, Austria
Tel: +43-1-60203900

POLAND

Yamaha Music Europe GmbH
Sp.z o.o. Oddział w Polsce
ul. Wielicka 52, 02-657 Warszawa, Poland
Tel: +48-22-880-08-88

BULGARIA

Dinacord Bulgaria LTD.
Bul. Iskarsko Schose 7 Targowski Zentar Ewropa
1528 Sofia, Bulgaria
Tel: +359-2-978-20-25

MALTA

Olimpus Music Ltd.
Valletta Road, Mosta MST9010, Malta
Tel: +356-2133-2093

NETHERLANDS/BELGIUM/ LUXEMBOURG

Yamaha Music Europe, Branch Benelux
Clarissenhof 5b, 4133 AB Vianen, The Netherlands
Tel: +31-347-358040

FRANCE

Yamaha Music Europe
7 rue Ambroise Croizat, Zone d'activités de Pariest,
77183 Croissy-Beaubourg, France
Tel: +33-1-6461-4000

ITALY

Yamaha Music Europe GmbH, Branch Italy
Via Tinelli N.67/69 20855 Gerno di Lesmo (MB),
Italy
Tel: +39-039-9065-1

SPAIN/PORTUGAL

**Yamaha Music Europe GmbH Ibérica, Sucursal
en España**
Ctra. de la Coruna km. 17,200, 28231
Las Rozas de Madrid, Spain
Tel: +34-91-639-88-88

GREECE

Philippos Nakas S.A. The Music House
19th klm. Leof. Lavriou 190 02 Peania – Attiki,
Greece
Tel: +30-210-6686260

SWEDEN

**Yamaha Music Europe GmbH Germany filial
Scandinavia**
JA Wettergrensgata 1, 400 43 Göteborg, Sweden
Tel: +46-31-89-34-00

DENMARK

**Yamaha Music Denmark,
Fillial of Yamaha Music Europe GmbH, Tyskland**
Generatorvej 8C, ST. TH., 2860 Søborg, Denmark
Tel: +45-44-92-49-00

FINLAND

F-Musiikki Oy
Antaksentie 4
FI-01510 Vantaa, Finland
Tel: +358 (0)96185111

NORWAY

**Yamaha Music Europe GmbH Germany -
Norwegian Branch**
Grini Næringspark 1, 1332 Østerås, Norway
Tel: +47-6716-7800

ICELAND

Hljodfaerahusid Ehf.
Sidumula 20
IS-108 Reykjavik, Iceland
Tel: +354-525-5050

CROATIA

Euro Unit D.O.O.
Slakovec 73
40305 Nedelisce
Tel: +38540829400

RUSSIA

Yamaha Music (Russia) LLC.
Room 37, entrance 7, bld. 7, Kievskaya street,
Moscow, 121059, Russia
Tel: +7-495-626-5005

OTHER EUROPEAN COUNTRIES

Yamaha Music Europe GmbH
Siemensstrasse 22-34, 25462 Rellingen, Germany
Tel: +49-4101-303-0

AFRICA

Yamaha Music Gulf FZE
JAFZA-16, Office 512, P.O.Box 17328,
Jebel Ali FZE, Dubai, UAE
Tel: +971-4-801-1500

MIDDLE EAST

TURKEY

Yamaha Music Europe GmbH
Merkezi Almanya Türkiye Istanbul Şubesi
Maslak Meydanı Sokak, Spring Giz Plaza Bagimsiz
Böl. No:3, Sarıyer İstanbul, Turkey
Tel: +90-212-999-8010

CYPRUS

Nakas Music Cyprus Ltd.
Nikis Ave 2k
1086 Nicosia
Tel: +357-22-511080
Major Music Center
21 Ali Rıza Ave, Ortakoy
P.O.Box 475 Nicosia, Cyprus
Tel: (392) 227 9213

OTHER COUNTRIES

Yamaha Music Gulf FZE
JAFZA-16, Office 512, P.O.Box 17328,
Jebel Ali FZE, Dubai, UAE
Tel: +971-4-801-1500

ASIA

THE PEOPLE'S REPUBLIC OF CHINA

Yamaha Music & Electronics (China) Co., Ltd.
2F, Yunhedasha, 1818 Xinzha-lu, Jingan-qu,
Shanghai, China
Tel: +86-400-051-7700

HONG KONG

Tom Lee Music Co., Ltd.
11/F., Silvercord Tower 1, 30 Canton Road,
Tsimshatsui, Kowloon, Hong Kong
Tel: +852-2737-7688

INDIA

Yamaha Music India Private Limited
P-401, JMD Megapolis, Sector-48, Sohna Road,
Gurgaon-122018, Haryana, India
Tel: +91-124-485-3300

INDONESIA

PT. Yamaha Musik Indonesia (Distributor)
Yamaha Music Center Bldg. Jalan Jend. Gatot
Subroto Kav. 4, Jakarta 12930, Indonesia
Tel: +62-21-520-2577

KOREA

Yamaha Music Korea Ltd.
8F, Dongsung Bldg. 21, Teheran-ro 87-gil,
Gangnam-gu, Seoul, 06169, Korea
Tel: +82-2-3467-3300

MALAYSIA

Yamaha Music (Malaysia) Sdn. Bhd.
No.8, Jalan Perbandaran, Kelana Jaya, 47301
Petaling Jaya, Selangor, Malaysia
Tel: +60-3-78030900

SINGAPORE

Yamaha Music (Asia) Private Limited
Block 202 Hougang Street 21, #02-00,
Singapore 530202, Singapore
Tel: +65-6740-9200

TAIWAN

Yamaha Music & Electronics Taiwan Co., Ltd.
2F., No.1, Yuandong Rd., Banqiao Dist.,
New Taipei City 22063, Taiwan (R.O.C.)
Tel: +886-2-7741-8888

THAILAND

Siam Music Yamaha Co., Ltd.
3, 4, 15, 16th Fl., Siam Motors Building,
891/1 Rama 1 Road, Wangmai,
Pathumwan, Bangkok 10330, Thailand
Tel: +66-2215-2622

VIETNAM

Yamaha Music Vietnam Company Limited
15th Floor, Nam A Bank Tower, 201-203 Cach
Mang Thang Tam St., Ward 4, Dist.3,
Ho Chi Minh City, Vietnam
Tel: +84-8-3818-1122

OTHER ASIAN COUNTRIES

<http://asia.yamaha.com>

OCEANIA

AUSTRALIA

Yamaha Music Australia Pty. Ltd.
Level 1, 99 Queensbridge Street, Southbank,
VIC 3006, Australia
Tel: +61-3-9693-5111

NEW ZEALAND

Music Works LTD
P.O. BOX 6246 Wellesley, Auckland 4680,
New Zealand
Tel: +64-9-634-0099

COUNTRIES AND TRUST

TERRITORIES IN PACIFIC OCEAN

<http://asia.yamaha.com>