

Network Receiver

R-N303

R-N303D

Bedienungsanleitung

musicCast

- Mit den Netzwerk-Receiver R-N303 und R-N303D können Sie hochwertigen Stereosound im eigenen Heim wiedergeben.
- Diese Anleitung beschreibt die Vorbereitungs- und Bedienungsvorgänge für den normalen Benutzer des Geräts.

Vorsichtsmaßnahmen

BITTE VOR DER NUTZUNG SORGFÄLTIG LESEN BEFOLGEN SIE DIESE ANWEISUNGEN IN JEDEM FALL.

Die unten aufgeführten Vorsichtsmaßnahmen dienen dazu, dem Verletzungsrisiko für den Anwender und Andere vorzubeugen, sowie Beschädigung eigenen oder fremden Eigentums zu verhindern und dem Anwender den korrekten und sicheren Gebrauch des Produkts zu ermöglichen. Befolgen Sie diese Anweisungen in jedem Fall.

Bewahren Sie das Handbuch nach der Lektüre an einem sicheren Ort auf, um jederzeit darin nachschlagen zu können.

- Lassen Sie das Produkt bei dem Händler, bei dem Sie das Produkt erworben haben oder durch qualifiziertes Fachpersonal bei Yamaha überprüfen oder reparieren.
- Yamaha ist nicht für solche Schäden verantwortlich, die durch falsche Verwendung des Produkts oder durch Veränderungen am Produkt hervorgerufen wurden.
- Dieses Produkt ist für den Heimgebrauch vorgesehen. Verwenden Sie es nicht für Anwendungen, die eine hohe Zuverlässigkeit erfordern, wie Lebenserhaltung, Gesundheit & Pflege oder wertvolle Vermögenswerte.

WARNUNG

Dieser Inhalt weist auf „unmittelbares Risiko schwerer Verletzungen oder Todesgefahr“ hin.

■ **Netzanschluss/Netz Kabel**

- Unternehmen Sie nichts, wodurch das Netzkabel beschädigt werden könnte.
 - Verlegen Sie es nicht in Nähe einer Heizung.
 - Verbiegen oder verändern Sie die Form nicht zu sehr.
 - Verletzen/Beschädigen Sie das Netzkabel nicht.
 - Verlegen Sie es nicht unter einem schweren Gegenstand. Eine Beschädigung der Netzkabelisolierung könnte einem elektrischen Schlag oder Brand verursachen.
- Berühren Sie bei Blitzgefahr weder den Netzstecker noch das Netzkabel. Nichtbeachtung dieser Anweisung kann dazu führen, dass Sie einen elektrischen Schlag erleiden.
- Verwenden Sie diese Einheit ausschließlich mit der darauf angegebenen Netzspannung. Ein fehlerhafter Anschluss an einer Netzsteckdose kann zu Bränden, elektrischem Schlag oder Fehlfunktionen führen.
- Überprüfen Sie regelmäßig den Zustand des Netzsteckers, und entfernen Sie jeglichen Schmutz oder Staub, der sich darauf angesammelt hat. Nichtbeachtung dieser Anweisung kann zu Bränden oder einem elektrischen Schlag führen.
- Achten Sie beim Aufstellen der Einheit darauf, dass die verwendete Netzsteckdose leicht erreichbar ist. Sollten Probleme auftreten oder es zu einer Fehlfunktion kommen, schalten Sie die Komponente sofort aus und ziehen Sie den Stecker aus der Netzsteckdose. Auch dann, wenn der Netzschalter ausgeschaltet ist, ist die Komponente nicht von der Stromversorgung getrennt, solange das Netzkabel an der Steckdose angeschlossen ist.
- Bei heraufziehendem Gewitter (entfernter Donner oder Blitze) schalten Sie die Komponente sofort aus und ziehen Sie den Netzstecker aus der Steckdose. Nichtbeachtung dieser Anweisung kann zu Bränden oder Fehlfunktionen führen.
- Wird die Komponente voraussichtlich längere Zeit nicht benutzt, sollten Sie unbedingt das Netzkabel aus der Netzsteckdose ziehen. Nichtbeachtung dieser Anweisung kann zu Bränden oder Fehlfunktionen führen.

■ **Nicht auseinanderbauen**

- Diese Einheit nicht auseinanderbauen oder modifizieren. Die Nichtbeachtung dieser Anweisung kann zu Bränden, elektrischem Schlag, Verletzungen oder Fehlfunktionen führen. Wenn Sie irgendwelche Unregelmäßigkeiten beobachten, lassen Sie die Komponente bei dem Händler, bei dem Sie sie erworben haben, überprüfen oder reparieren, oder wenden Sie sich an qualifiziertes Fachpersonal bei Yamaha.

■ **Gefahr durch Wasser**

- Achten Sie darauf, dass die Einheit nicht durch Regen nass wird, verwenden Sie sie nicht in der Nähe von Wasser oder unter feuchten oder nassen Umgebungsbedingungen und stellen Sie auch keine Behälter (wie z. B. Vasen, Flaschen oder Gläser) mit Flüssigkeiten

daruf ab, die auslaufen und in Öffnungen hineinfließen könnten. Eine Flüssigkeit wie Wasser, die in die Einheit gelangt, kann einen Brand, einen elektrischen Schlag oder Fehlfunktionen auslösen. Sollte Wasser oder eine andere Flüssigkeit ins Geräteinnere gelangen, schalten Sie das Gerät sofort aus und ziehen Sie den Netzstecker aus der Steckdose. Lassen Sie dann die Komponente bei dem Händler, bei dem Sie sie erworben haben, überprüfen, oder wenden Sie sich an qualifiziertes Fachpersonal bei Yamaha.

- Mit nassen Händen sollten Sie niemals einen Netzstecker in eine Steckdose stecken oder herausziehen. Berühren Sie dieses Gerät niemals mit feuchten Händen. Die Nichtbeachtung dieser Anweisung kann zu elektrischem Schlag oder Fehlfunktionen führen.

■ **Brandschutz**

- Platzieren Sie keinerlei brennende Gegenstände oder offenes Feuer in Nähe der Einheit, da dies einen Brand verursachen kann.

■ **Wartung und Pflege**

- Verwenden Sie zum Reinigen oder Schmieren keine lösemittelhaltigen Chemikalien oder Sprays, die brennbare Gase enthalten. Das brennbare Gas bleibt im Geräteinneren, wodurch eine Explosion oder ein Brand ausgelöst werden kann.

■ **Verwenden von Batterien**

- Nehmen Sie den Akku nicht auseinander. Wenn der Inhalt des Akkus auf Ihre Hände oder in Ihre Augen gelangt, kann dies zu Blindheit oder chemischen Verbrennungen führen.
- Werfen Sie die Batterien nicht ins Feuer. Dies kann dazu führen, dass die Batterie platzt und einen Brand oder Verletzungen verursacht.
- Setzen Sie einen Akku keinen übermäßig hohen Temperaturen aus wie direkter Sonneneinstrahlung oder Feuer. Die Batterie könnte platzen und einen Brand oder Verletzungen verursachen.
- Versuchen Sie niemals Batterien aufzuladen, die nicht zum mehrfachen Gebrauch und Nachladen vorgesehen sind. Durch Aufladen kann die Batterie platzen oder auslaufen, was Blindheit, chemische Verbrennungen oder Verletzungen zur Folge haben könnte.
- Wenn die Batterien leak sind, vermeiden Sie jede Berührung mit der ausgetretenen Flüssigkeit. Wenn die Batterieflüssigkeit mit Augen, Mund oder Haut in Kontakt kommt, bitte sofort mit Wasser auswaschen und einen Arzt aufsuchen. Batterieflüssigkeit ist korrosiv und kann Sehverlust oder chemische Verbrennungen bewirken.

■ **Kabellose Komponenten**

- Verwenden Sie diese Einheit nicht in der Nähe medizinischer Geräte oder in medizinischen Einrichtungen. Von dieser Einheit ausgestrahlte Funkwellen können sich auf medizinisch-elektrische Geräte auswirken.
- Halten Sie beim Verwenden dieser Einheit einen Mindestabstand von 15 cm zwischen der Einheit und Personen mit Herzschrittmacher oder Defibrillator ein. Von dieser Einheit ausgehende Funkwellen können Auswirkungen auf medizinisch-elektrische Geräte wie einen implantierten Herzschrittmacher oder Defibrillator haben.

■ **Ungewöhnliche Vorkommnisse**

- Tritt eine der folgenden Unregelmäßigkeiten auf, schalten Sie das Gerät sofort aus und ziehen Sie den Netzstecker aus der Steckdose. Wenn Sie Akkus verwenden, entnehmen Sie alle Akkus aus dieser Einheit.
 - Das Netzkabel bzw. der Netzstecker ist beschädigt.
 - Die Einheit sendet einen ungewöhnlichen Geruch oder Rauch ab.
 - Es sind Fremdkörper in das Innere der Einheit gelangt.
 - Während der Verwendung kommt es zu einem Totausfall.
 - Es sind Risse oder andere Schäden an der Einheit sichtbar.

Durch fortgesetzten Gebrauch könnten ein elektrischer Schlag, Brand oder Fehlfunktionen verursacht werden. Lassen Sie die Einheit unverzüglich bei dem Händler, bei dem Sie sie erworben haben, überprüfen oder reparieren, oder wenden Sie sich an qualifiziertes Fachpersonal bei Yamaha.

- Achten Sie darauf, das Gerät weder Stürzen noch starken Stößen auszusetzen. Wenn die Einheit durch Herunterfallen oder einen starken Stoß beschädigt worden sein könnte, schalten Sie sie sofort aus und ziehen Sie den Stecker oder das Netzteil aus der Steckdose. Die Nichtbeachtung dieser Anweisung kann zu elektrischem Schlag, Bränden, Verletzungen oder Fehlfunktionen führen. Lassen Sie die Einheit unverzüglich bei dem Händler, bei dem Sie sie erworben haben, überprüfen, oder wenden Sie sich an qualifiziertes Fachpersonal bei Yamaha.

VORSICHT

Der zugehörige Inhalt weist auf „ein Risiko schwerer Verletzungen“ hin.

■ Netzanschluss/Netzkabel

- Verwenden Sie keine Netzsteckdose, in der der Netzstecker keinen festen Halt hat. Nichtbeachtung dieser Anweisung kann zu Bränden elektrischem Schlag oder Verbrennungen führen.
- Wenn Sie den Netzstecker aus der Netzsteckdose ziehen, ziehen Sie stets am Stecker selbst und niemals am Kabel. Durch Ziehen am Netzkabel kann dieses beschädigt werden und einen elektrischen Schlag oder einen Brand auslösen.
- Stecken Sie den Netzstecker vollständig in die Netzsteckdose hinein. Durch Gebrauch der Einheit bei nicht vollständig eingestecktem Stecker kann sich Staub auf dem Stecker ansammeln, der zu Bränden oder Verbrennungen führen kann.

■ Montage

- Stellen Sie die Einheit nicht an einer instabilen Position ab, wo sie versehentlich herunterfallen oder umstürzen und Verletzungen verursachen könnte.
- Blockieren Sie nicht die Lüftungsöffnungen dieser Einheit (Kühlschlitze). Dieses Gerät ist an der Ober- und Unterseite mit Belüftungsöffnungen versehen, um einen Anstieg der Innentemperatur zu vermeiden. Nichtbeachtung kann dazu führen, dass sich in der Einheit ein Hitzezustand bildet, wodurch ein Brand oder Fehlfunktionen ausgelöst werden könnten.
- Bei Aufstellung dieser Einheit:
 - Bedecken Sie sie nicht mit einem Tuch.
 - Stellen Sie sie nicht auf einen Teppich oder eine Decke.
 - Sorgen Sie dafür, dass die Oberseite nach oben weist; stellen Sie sie nicht auf den Seitenflächen oder umgekehrt auf.
 - Verwenden Sie das Gerät nicht an einer beengten und schlecht belüfteten Stelle.

Nichtbeachtung der obigen Anweisung kann dazu führen, dass sich in der Einheit ein Hitzezustand bildet, wodurch ein Brand oder Fehlfunktionen ausgelöst werden könnten. Sorgen Sie dafür, dass folgende Freiräume um das Gerät gewahrt bleiben: mindestens 30 cm an der Oberseite, 20 cm an den Seiten und 20 cm an der Rückseite.

- Vergewissern Sie sich, dass die Oberseite nach oben weist. Nichtbeachtung kann zu Fehlfunktionen führen, oder die Einheit könnte fallen und Verletzungen verursachen.
- Platzieren Sie die Einheit nicht an einem Ort, an dem sie in Kontakt mit korrosiven Gasen oder salzhaltiger Luft gelangen könnte. Dadurch kann es zu Fehlfunktionen kommen.
- Vermeiden Sie in Gefahrensituationen wie z. B. einem Erdbeben, sich in der Nähe der Einheit aufzuhalten. Da die Einheit umkippen oder herunterfallen und Verletzungen hervorrufen könnte, entfernen Sie sich schnell von der Einheit und suchen Sie einen sicheren Ort auf.
- Achten Sie darauf, den Netzschalter der Einheit auszuschalten und alle Anschlusskabel von der Einheit zu trennen. Bei Nichtbeachtung können die Kabel beschädigt werden oder dazu führen, dass Sie oder Andere darüber stolpern und fallen könnten.

■ Hörminderung

- Benutzen Sie die Einheit/den Lautsprecher oder Kopfhörer nicht über längere Zeit mit zu hohen oder unangenehmen Lautstärken. Hierdurch können bleibende Hörschäden entstehen. Sollten Sie einen Hörverlust erleiden oder ein Klingeln in den Ohren wahrnehmen, suchen Sie einen Arzt auf.

- Ehe Sie die Einheit an andere elektronische Komponenten anschließen, schalten Sie die Stromversorgung aller Komponenten aus. Bevor Sie die Komponenten ein- oder ausschalten, achten Sie darauf, dass die Lautstärkeregler an allen Komponenten auf Minimum eingestellt sind. Nichtbeachtung kann eine Hörminderung, einen elektrischen Schlag oder Geräteschäden zur Folge haben.
- Um Gehörschäden und eine Beschädigung der Lautsprecher zu vermeiden, sollten Sie dieses Gerät stets ALS LETZTES einschalten. Aus demselben Grund sollten Sie dieses Gerät ebenfalls stets ALS ERSTES ausschalten. Die Nichtbeachtung der obigen Anweisung kann Hörminderung oder eine Beschädigung der Lautsprecher verursachen.

■ Wartung

- Ziehen Sie den Netzstecker aus der Steckdose, wenn Sie die Einheit reinigen. Nichtbeachtung dieser Anweisung kann dazu führen, dass Sie einen elektrischen Schlag erleiden.

■ Vorsichtsmaßnahmen während der Benutzung

- Führen Sie keinerlei Gegenstände, Metall oder Papier in die Belüftungsöffnungen des Geräts ein. Die Nichtbeachtung dieser Anweisung kann zu elektrischem Schlag, Bränden oder Fehlfunktionen führen. Wenn Fremdgegenstände in die Einheit gelangen, schalten Sie die Einheit sofort aus und ziehen Sie das Netzkabel aus der Netzsteckdose / schalten Sie dann alle Verstärker und Receiver aus und lassen Sie die Einheit bei dem Händler, bei dem Sie sie erworben haben, oder durch qualifiziertes Fachpersonal bei Yamaha überprüfen.
- Treten Sie nicht auf die Einheit, und stellen Sie keine schweren Gegenstände darauf ab. Vermeiden Sie übermäßige Kräfteinwirkungen auf die Tasten, Schalter und Anschlüsse. Die Nichtbeachtung der obigen Anweisung kann Verletzungen oder eine Beschädigung der Einheit verursachen.
- Vermeiden Sie es, an den angeschlossenen Kabeln zu ziehen, um Verletzungen oder Beschädigungen der Einheit durch Herunterfallen zu vermeiden.

■ Verwenden von Batterien

- Wechseln Sie stets alle Batterien gleichzeitig aus. Verwenden Sie niemals alte und neue Batterien zusammen. Die Verwendung alter Batterien zusammen mit neuen kann Brände, Verbrennungen oder Entzündung durch auslaufende Flüssigkeit hervorrufen.
- Verwenden Sie nicht gleichzeitig verschiedene Batteriearten wie Alkali- und Manganbatterien, Batterien von verschiedenen Herstellern oder verschiedene Batteriearten des gleichen Herstellers. Auch dies kann zu Bränden, Verbrennungen oder Selbstentzündung durch auslaufende Flüssigkeit führen.
- Bewahren Sie Batterien für Kinder unzugänglich auf. Ein Kind könnte aus Versehen eine Batterie verschlucken. Nichtbeachtung kann zur Selbstentzündung aufgrund auslaufender Flüssigkeit führen.
- Legen Sie die Batterien nicht zusammen mit metallenen Gegenständen in eine Tasche oder ein anderes Behältnis. Die Batterie könnte kurzgeschlossen werden und platzen oder auslaufen und einen Brand oder Verletzungen verursachen.
- Vergewissern Sie sich stets, dass alle Batterien gemäß den Polaritätskennzeichnungen (+/-) eingelegt sind. Bei Nichtbeachtung können Brände, Verbrennungen oder Selbstentzündung aufgrund auslaufender Flüssigkeit auftreten.
- Wenn die Batterien entladen sind oder das Gerät für längere Zeit nicht benutzt wird, nehmen Sie die Batterien aus der Fernbedienung heraus, um ein Auslaufen der Batterieflüssigkeit zu vermeiden.
- Vor dem Lagern oder Entsorgen von Batterien sollten Sie den Bereich um die Pole mit Klebeband oder anderem geeigneten Schutzmaterial isolieren. Durch gemischte Lagerung zusammen mit anderen Batterien oder Metallgegenständen kann es zu Bränden, Verbrennungen oder Entzündungen durch ausgelaufene Batterieflüssigkeit kommen.



Vorsicht

Berühren Sie die mit diesem Aufkleber versehene Oberfläche nicht. Die Oberfläche kann während des Betriebes heiß werden.

Zur Beachtung

Verweist auf Informationen, die zu beachten sind, um Gerätepannen, -schäden oder -störungen sowie Datenverluste zu verhindern und die Umwelt zu schonen.

■ Elektrischer Strom

- Verweist auf Informationen, die zu beachten sind, um Gerätepannen, -schäden oder -störungen sowie Datenverluste zu verhindern und die Umwelt zu schonen.

■ Aufstellung

- Betreiben Sie dieses Gerät nicht in der Nähe anderer elektronischer Geräte wie Fernseher, Radios oder Handys. Andernfalls könnte dieses Gerät oder das TV bzw. Radio Störungen erzeugen.
- Verwenden Sie dieses Gerät nicht an Orten, die direkter Sonneneinstrahlung (tagsüber in einem geschlossenen Fahrzeug) ausgesetzt sind, die sehr heiß werden, z.B. in Nähe einer Heizung, oder extrem kalt sind, oder die übermäßigem Staub oder Vibrationen ausgesetzt sind. Andernfalls könnte die Frontblende verformt, die Funktion der inneren Bauteile gestört oder der Betrieb unzuverlässig werden.
- Stellen Sie dieses Gerät so weit wie möglich entfernt von anderen elektronischen Geräten auf. Digitale Signale von diesem Gerät können andere elektronische Geräten stören.
- Wenn Sie ein kabelloses Netzwerk oder *Bluetooth* verwenden, vermeiden Sie es, dieses Gerät in der Nähe von Metallwänden oder -tischen, Mikrowellengeräten oder anderen kabellosen Netzwerkgeräten aufzustellen.

■ Anschlüsse

- Wenn Sie externe Geräte anschließen, lesen Sie deren Anleitung gründlich durch und verbinden Sie die Geräte den Anweisungen entsprechend. Wenn Sie ein Gerät nicht gemäß den Anweisungen behandeln, können Fehlfunktionen auftreten.
- Schließen Sie dieses Gerät nicht an industrielle Geräte an. Die Digitalaudio-Schnittstellenstandards für den Heim- und Industriebedarf sind nicht identisch. Dieses Gerät ist auf die Verbindung mit einer Digitalaudio-Schnittstellen für den Heimbedarf ausgelegt. Durch den Anschluss an eine Digitalaudio-Schnittstelle für den Industriebedarf könnten sowohl dieses Gerät als auch die Lautsprecher beschädigt werden.

■ Handhabung

- Stellen Sie keine Gegenstände aus Vinyl, Kunststoff oder Gummi auf diesem Gerät ab. Andernfalls könnten Verfärbungen oder Verformungen der Frontblende des Geräts erfolgen.
- Wenn sich die Umgebungstemperatur drastisch ändert (z.B. während des Transports oder bei schneller Erwärmung/Abkühlung) und die Möglichkeit besteht, dass sich im Innern des Geräts Kondensation gebildet hat, lassen Sie es mehrere Stunden lang ausgeschaltet, bis es trocken genug ist für den Betrieb. Die Verwendung des Geräts bei auftretender Kondensation kann Fehlfunktionen verursachen.

■ Pflege

- Benutzen Sie zur Reinigung des Geräts ein weiches, trockenes Tuch. Die Verwendung von Chemikalien wie Benzin oder Verdünnern, Reinigungsmitteln oder Scheuerlappen kann Verfärbungen oder Verformungen verursachen.

■ Batterien

- Entsorgen Sie gebrauchte Batterien und Akkus gemäß den geltenden Bestimmungen.

Vermerk

Verweist auf nützliche Informationen über dieses Gerät.

■ Über den Inhalt dieses Handbuchs

- Die (Bildschirm-)Abbildungen in dieser Anleitung dienen lediglich zur Veranschaulichung.
- In dieser Anleitung erwähnte Firmen- und Produktnamen sind Warenzeichen bzw. eingetragene Warenzeichen der entsprechenden Firmen.
- Software kann ohne vorherige Ankündigung überarbeitet und aktualisiert werden.
- Das Symbol „⚠ ACHTUNG“ weist auf Informationen hin, deren Nichtbeachtung zu tödlichen oder schweren Verletzungen führen kann.
- Das Symbol „⚠ VORSICHT“ weist auf Informationen hin, deren Nichtbeachtung zu Verletzungen führen kann.
- Unter „Zur Beachtung“ aufgeführte Informationen müssen beachtet werden, um Gerätepannen, -schäden oder -störungen sowie Datenverluste zu verhindern.
- Unter „Hinweis“ werden weitere nützliche Informationen aufgeführt.
- In dieser Anleitung werden „iPod touch“, „iPhone“ und „iPad“ generell als „iPhone“ bezeichnet. (Falls nicht anders angegeben, steht „iPhone“ gleichsam für „iPod touch“, „iPhone“ und „iPad“.)
- Die in dieser Anleitung abgebildeten Menü-Bildschirme sind in englischer Sprache.

Inhaltsverzeichnis

EINFÜHRUNG

Funktionen dieses Geräts	2
Quellen, die über dieses Gerät wiedergegeben werden können	2
Mitgeliefertes Zubehör	3
Bedienungselemente und deren Funktion	4
Frontblende	4
Frontblende-Display	6
Rückseite.....	7
Fernbedienung	8

VORBEREITUNG

Anschlüsse	10
Anschließen von Audiogeräten.....	10
Anschließen der Lautsprecher	11
FM-/AM-Antennen anschließen (R-N303)	12
DAB/FM-Antenne anschließen (R-N303D).....	12
Anschließen des Netzkabels	13
Drahtlos-Antenne einsetzen.....	13
Netzkabel anschließen	13
Gerät einschalten	13
Mit einem Netzwerk verbinden	14
Freigeben der iOS-Geräteeinstellung	15
WPS-Konfiguration per Knopfdruck am Router.....	16
Drahtlos-Netzwerkverbindung manuell einrichten.....	16
Anschließen eines Mobilgeräts direkt am Gerät (Wireless Direct)	17
Netzwerkverbindungsstatus prüfen	18
MusicCast konfigurieren	19

GRUNDBEDIENUNG

Wiedergabe	20
Quelle wiedergeben	20
Informationen auf dem Frontblende-Display umschalten	20
Einschlaf-Timer einsetzen	21
FM-/AM-Radio hören	22
FM-/AM-Abstimmung	22
Festsender einsetzen	22
Radio Data System-Abstimmung (nur Großbritannien- und Europa-Modelle).....	25
DAB-Radio hören (R-N303D)	26
DAB-Senderabstimmung vorbereiten	26
Zu empfangenden DAB-Sender auswählen.....	26
Festsender einsetzen	27
DAB-Informationen anzeigen	28
Empfangsstärke der einzelnen DAB-Kanäle prüfen.....	29
Musik über Bluetooth wiedergeben	30
Bluetooth-Gerät anschließen (Pairing)	30
Inhalte von Bluetooth-Gerät wiedergeben.....	30
Bluetooth-Verbindung abbrechen.....	31
Auf Media-Servern (PCs/NAS) gespeicherte Musik wiedergeben	32
Freigabe von Musikdateien einstellen	32
Musikinhalt vom PC wiedergeben.....	33
Internetradio hören	34
Musik wiedergeben über AirPlay	35
iTunes-/iPhone-Musikinhalt wiedergeben.....	35

Aktuell wiedergegebenen Song/Sender speichern (Preset-Funktion)	36
Als Preset speichern.....	36
Abrufen eines Presets	36
Preset löschen	36

ERWEITERTE BEDienung

Konfigurieren der Wiedergabeeinstellungen für verschiedene Wiedergabequellen (Menü „OPTION“)	37
Gegenstände im Menü „OPTION“	37
Konfigurieren verschiedener Funktionen (Menü SETUP)	39
Gegenstände im Menü „SETUP“	39
Network	40
Bluetooth	41
Balance	41
Max Volume	41
InitialVolume	42
AutoPowerStby (Auto Power Standby).....	42
Konfigurieren der Systemeinstellungen (Menü ADVANCED SETUP)	43
Gegenstände im Menü „ADVANCED SETUP“	43
Prüfen der Firmware-Version (VERSION).....	43
Auswählen der Fernbedienungs-ID (REMOTE ID).....	43
Abstimmfrequenzschritt einstellen (TU).....	43
Wiederherstellen der Vorgabeeinstellungen (INIT)	43
Aktualisieren der Firmware (UPDATE).....	44
Firmware aktualisieren	45

ZUSÄTZLICHE INFORMATIONEN

Problembhebung	46
Unterstützte Geräte und Dateiformate	52
Unterstützte Geräte	52
Unterstützte Audioformate	52
Technische Daten	53
Warenzeichen	55
Index	56

EINFÜHRUNG

VORBEREITUNG

GRUNDBEDIENUNG

ERWEITERTE
BEDienung

ZUSÄTZLICHE
INFORMATIONEN

Deutsch

EINFÜHRUNG

Funktionen dieses Geräts

Bei diesem Gerät handelt es sich um einen Netzwerk-Receiver, welcher Netzwerkquellen wie Media-Server und Mobilgeräte unterstützt.

Er unterstützt die Wiedergabe von sowohl analogen Quellen wie CD-Playern oder AM-/FM-Radio als auch Bluetooth-Geräten und Netzwerk-Streaming-Diensten.

Quellen, die über dieses Gerät wiedergegeben werden können

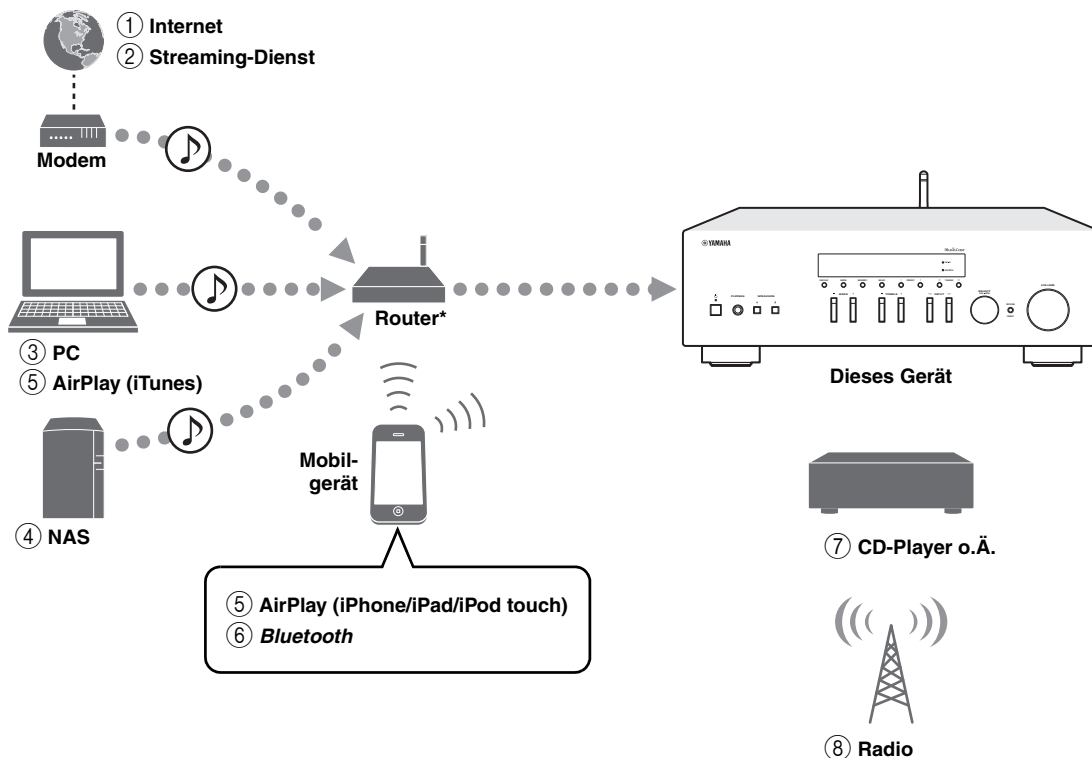

* Für die Nutzung eines Mobilgeräts benötigen Sie einen im Handel erhältlichen Wireless-Router (Access Point).

- | | |
|------------------------------------------------------------------------------------|--------------------------------------------------------------|
| ① Wiedergabe von Internetradiosendern (S. 34) | ⑤ Wiedergabe von Musikdateien mit AirPlay (S. 35) |
| ② Wiedergabe von Streaming-Diensten (Siehe die Beilage für die einzelnen Dienste.) | ⑥ Wiedergabe von Audioinhalten von Bluetooth-Geräten (S. 30) |
| ③ Wiedergabe von auf Computer gespeicherten Musikdateien (S. 32) | ⑦ Wiedergabe von externen Komponenten (S. 10) |
| ④ Wiedergabe von auf NAS gespeicherten Musikdateien (S. 32) | ⑧ Hören von Radio (S. 22, 26) |

Note

Näheres zum Anschluss der externen Geräte siehe „Anschlüsse“ (S. 10).

Mitgeliefertes Zubehör

Prüfen Sie, ob das folgende Zubehör im Lieferumfang des Produkts enthalten ist.

Fernbedienung

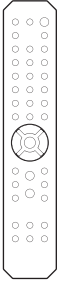

AM-Antenne (R-N303)



FM-Antenne (R-N303)



* Eines der obigen Teile wird je nach Anschaffungsgebiet mitgeliefert.

DAB-/FM-Antenne (R-N303D)

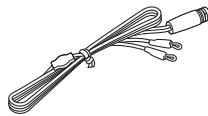

Batterien (x2) (AA, R6, UM-3)

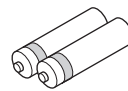

R-N303/R-N303D Bedienungsanleitung CD-ROM (Europa-Modell)



R-N303/R-N303D Bedienungsanleitung (außer Europa-Modell, vorliegende Anleitung)

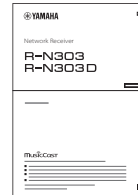

R-N303/R-N303D Schnellstartanleitung (Europa-Modell)



Bedienungselemente und deren Funktion

Frontblende

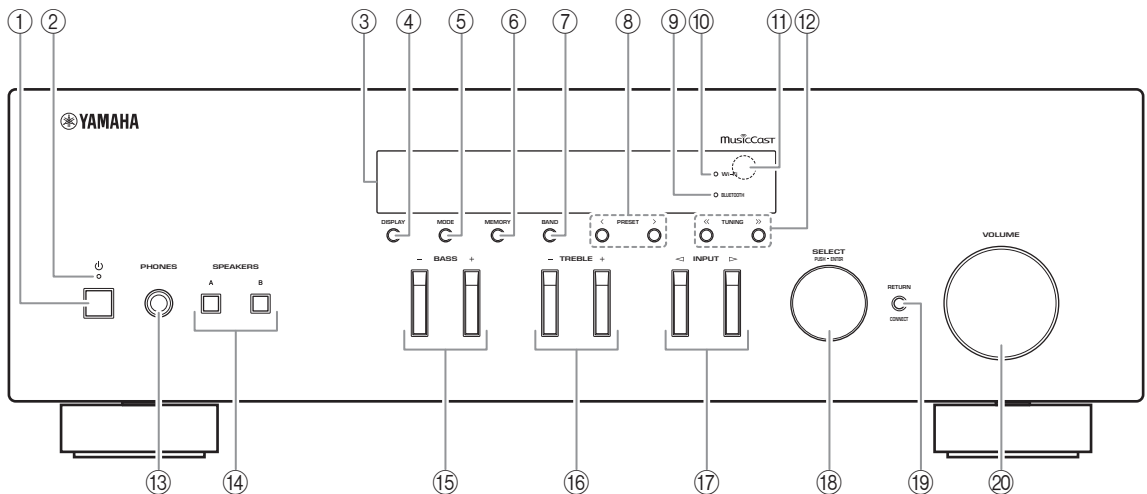

- ① **⏻ (Ein/Aus)**
Schaltet das Gerät ein und aus (in Bereitschaft).
 - ② **Anzeige STANDBY/ON**
Leuchtet hell: Gerät ist eingeschaltet
Leuchtet schwach: Bereitschaftsmodus
- Note**
- Wird das Gerät für längere Zeit nicht verwendet, sollte das Netzkabel von der Wandsteckdose abgezogen werden. Das Gerät verbraucht auch im Bereitschaftsmodus eine geringe Menge Strom.
- ③ **Frontblende-Display**
Zeigt Informationen über den Betriebszustand dieses Gerätes an (S. 6).
 - ④ **DISPLAY**
Schaltet die am Frontblende-Display angezeigten Informationen um (S. 20).
 - ⑤ **MODE**
Schaltet den FM-Empfang zwischen automatischem Stereomodus und monauralem Modus um (S. 22).
 - ⑥ **MEMORY**
Speichert den aktuellen Radiosender als Festsender, wenn TUNER die gewählte Eingangsquelle ist (S. 23, 27).
Speichert den aktuell wiedergegebenen Song oder Streaming-Sender als Preset, wenn NET die gewählte Eingangsquelle ist (S. 36).
 - ⑦ **BAND**
Schaltet das Radiofrequenzband um, wenn „TUNER“ als Eingangsquelle gewählt ist. (S. 22, 26)
 - ⑧ **PRESET </>**
Rufen einen Festsender (S. 24, 22) oder ein Song-/Streaming-Sender-Preset (S. 36) auf.
 - ⑨ **Anzeige BLUETOOTH**
Leuchtet, wenn das Gerät eine Verbindung zu einem *Bluetooth*-Gerät erstellt.
 - ⑩ **Anzeige Wi-Fi**
Leuchtet, wenn das Gerät eine Verbindung zu einem Drahtlos-Netzwerk erstellt oder als Access Point betrieben wird.
Leuchtet ebenfalls, wenn Sie das Gerät mit der App „MusicCast CONTROLLER“ registrieren, auch wenn das Gerät mit einem kabelgebundenen Netzwerk verbunden ist.
 - ⑪ **Fernbedienungssensor**
Empfängt die Infrarotsignale von der Fernbedienung.
 - ⑫ **TUNING <</>>**
Wählt die Abstimmfrequenz (S. 22) oder einen DAB-Sender (S. 26), wenn „TUNER“ als Eingangsquelle gewählt ist.

- ⑬ **Buchse PHONES**
Gibt das Audiosignal an Ihre Kopfhörer aus für ungestörtes und nicht störendes Hören.
- ⑭ **SPEAKERS A/B**
Schalten die an den rückseitigen Klemmen SPEAKERS A und/oder SPEAKERS B angeschlossenen Lautsprecherpaare entsprechend ein oder aus.
- ⑮ **BASS +/-**
Erhöhen oder senken den Niederfrequenzgang.
Regelbereich: -10 bis +10 (20 Hz)
- ⑯ **TREBLE +/-**
Erhöhen oder senken den Hochfrequenzgang.
Regelbereich: -10 bis +10 (20 kHz)
- ⑰ **INPUT </>**
Wählen die Eingangsquelle, die Sie hören möchten.
- ⑱ **SELECT/ENTER (Regler)**
Drehen Sie den Regler, um eine Einstellung zu wählen, und drücken Sie ihn dann, um sie zu bestätigen.
- ⑲ **RETURN**
Kehrt zur vorherigen Anzeige auf dem Frontblende-Display zurück.
- CONNECT**
Zum Bedienen dieses Geräts mit der zugehörigen App „MusicCast CONTROLLER“ für Mobilgeräte.
Näheres hierzu siehe MusicCast Setup-Anleitung.
- ⑳ **Regler VOLUME**
Erhöht oder senkt den Lautstärkepegel.

Frontblende-Display

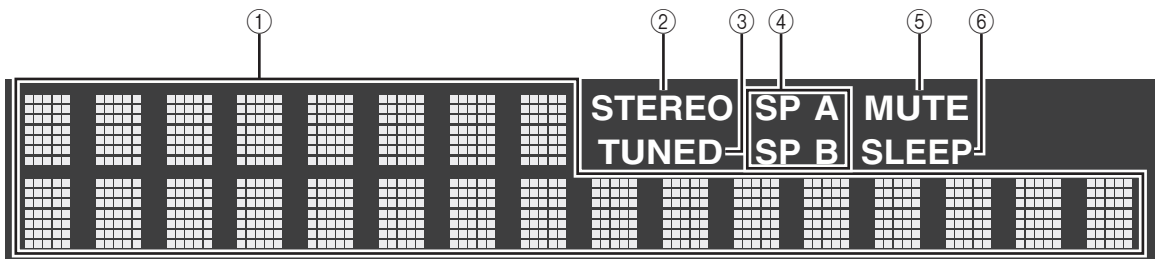

Note

Sie können DIMMER drücken, um die Helligkeit des Frontblende-Displays zu ändern (S. 8).

① Informationsanzeige

Zeigt den aktuellen Status an (z.B. Name des Eingangs).

Sie können DISPLAY drücken, um die Informationsanzeige zu ändern (S. 20).

② Anzeige STEREO

Leuchtet, wenn eine FM-Stereosendung empfangen wird.

③ Anzeige TUNED

Leuchtet, wenn das Signal eines FM-/AM-Senders empfangen wird.

Note

AM-Radio ist nur beim R-N303 verfügbar.

④ Lautsprecheranzeigen

„SP A“ leuchtet, wenn der Ausgang SPEAKERS A aktiviert ist; „SP B“ leuchtet, wenn der Ausgang SPEAKERS B aktiviert ist.

⑤ Anzeige MUTE

Blinkt, wenn der Ton stummgeschaltet ist.

⑥ Anzeige SLEEP

Leuchtet, wenn der Einschlaf-Timer eingeschaltet ist (S. 21).

Rückseite

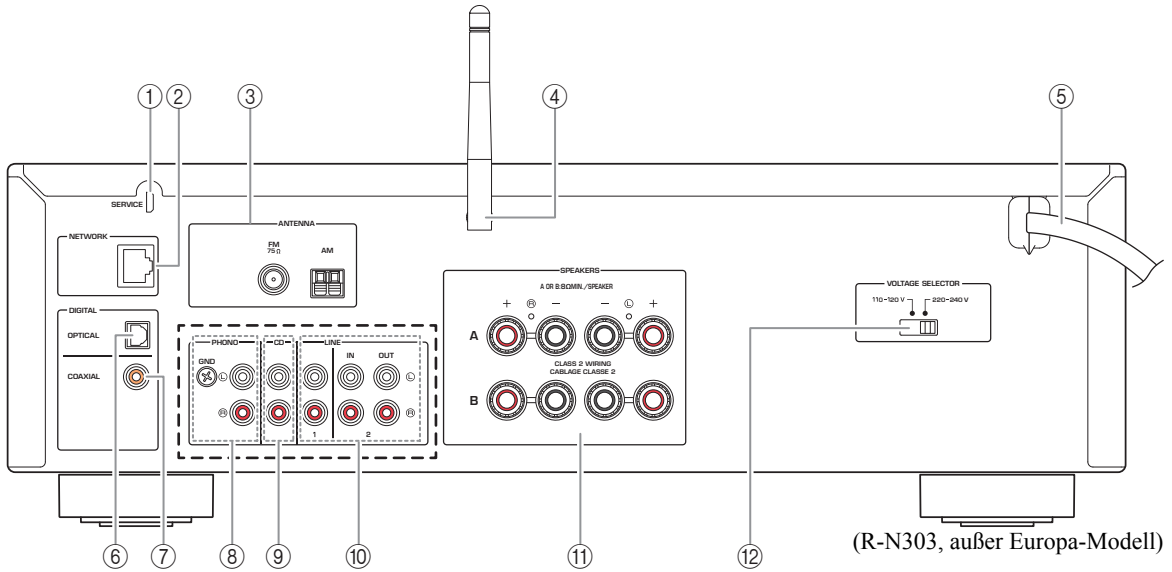

(R-N303, außer Europa-Modell)

* Das R-N303 Europa-Modell und der R-N303D sind wie unten gezeigt.

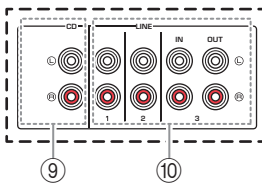

- | | |
|-----------------------------------------------------------------------------------------------------------------------------------------------------------------------------------------------------------------------------------------------------------------------------------------------------------------------------------------------------------------------------------------------------------------------------------------------------------------------------------------------------------------------------------------------------------------------------------------------------|--------------------------------------------------------------------------------------------------------------------------------------------------------------------------------------------------------------------------------------------------------------------------------------------------------------------------------------------------------------------------------------------------------------------------------------------------------------------------------------------------------------------------------------------------------------------------------------------------------------------------------------------------|
| <p>① Buchse SERVICE
Diese Buchse ist für Wartungszwecke und wird in der Regel nicht benutzt.</p> <p>② Buchse NETWORK
Zum Anbinden an ein Netzwerk über ein Netzwerkkabel (S. 13).</p> <p>③ Anschlüsse ANTENNA
Für den Anschluss von Radioantennen (S. 12).</p> <p>④ Drahtlos-Antenne
Für eine Drahtlos-Verbindung mit einem Netzwerkgerät (S. 13).</p> <p>⑤ Netzkabel
Für den Anschluss an eine Netzsteckdose (S. 13).</p> <p>⑥ Buchse OPTICAL
Für den Anschluss von Audiokomponenten mit Lichtleiter-Digitalausgang (S. 10).</p> | <p>⑦ Buchse COAXIAL
Für den Anschluss von Audiokomponenten mit koaxialem Digitalausgang (S. 10).</p> <p>⑧ Buchsen PHONO (R-N303, außer Europa-Modell)
Für den Anschluss eines Plattenspielers (S. 10).</p> <p>⑨ Buchsen CD
Für den Anschluss eines CD-Players (S. 10).</p> <p>⑩ Buchsen LINE 1–3 (R-N303, Europa-Modell; R-N303D)
Buchsen LINE 1–2 (R-N303, außer Europa-Modell)
Für den Anschluss von analogen Audiokomponenten (S. 10).</p> <p>⑪ Anschlüsse SPEAKERS
Für den Anschluss von Lautsprechern (S. 11).</p> <p>⑫ VOLTAGE SELECTOR (nur Universalmodell)</p> |
|-----------------------------------------------------------------------------------------------------------------------------------------------------------------------------------------------------------------------------------------------------------------------------------------------------------------------------------------------------------------------------------------------------------------------------------------------------------------------------------------------------------------------------------------------------------------------------------------------------|--------------------------------------------------------------------------------------------------------------------------------------------------------------------------------------------------------------------------------------------------------------------------------------------------------------------------------------------------------------------------------------------------------------------------------------------------------------------------------------------------------------------------------------------------------------------------------------------------------------------------------------------------|

Fernbedienung

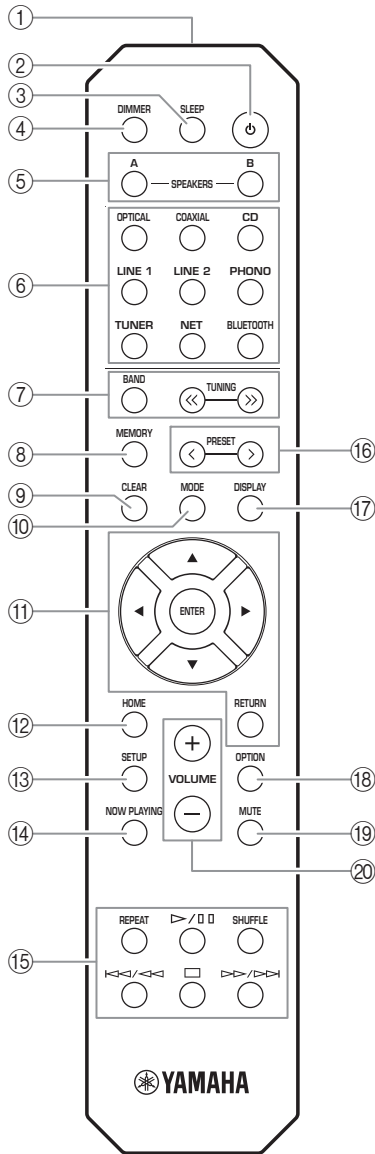

(R-N303, außer Europa-Modell)

- ① **Infrarotsender**
Sendet infrarote Steuersignale.
- ② **⏻ (Ein/Aus)**
Schaltet das Gerät ein und aus (in Bereitschaft).
- ③ **SLEEP**
Stellt den Einschlaf-Timer ein (S. 21).
- ④ **DIMMER**
Stellt die Helligkeit des Frontblende-Displays ein. Drücken Sie diese Taste wiederholt, um eine von 5 Helligkeitsstufen zu wählen.

- ⑤ **SPEAKERS A/B**
Schalten die an den rückseitigen Klemmen SPEAKERS A und/oder SPEAKERS B dieses Geräts angeschlossenen Lautsprecherpaare entsprechend ein oder aus.
- ⑥ **Eingangswahltasten**
Wählen die Eingangsquelle, die Sie hören möchten.

Note

Die Taste „NET“ ist für eine Netzwerkquelle. Drücken Sie diese Taste wiederholt, um eine gewünschte Netzwerkquelle auszuwählen.

- ⑦ **Radio-Bedientasten**
Bedienen das Radio.
BAND Schaltet das Radiofrequenzband um, wenn „TUNER“ als Eingangsquelle gewählt ist (S. 22, 26).
TUNING << / >> Wählt die Abstimmfrequenz (S. 22) oder einen DAB-Sender (S. 26), wenn „TUNER“ als Eingangsquelle gewählt ist.

- ⑧ **MEMORY**
Speichert den aktuellen Radiosender als Festsender, wenn „TUNER“ die gewählte Eingangsquelle ist (S. 23, 27).
Speichert den aktuell wiedergegebenen Song oder Streaming-Sender als Preset, wenn NET die gewählte Eingangsquelle ist (S. 36).

- ⑨ **CLEAR**
Zum Löschen von Festsendern oder Presets (S. 24, 28, 36).

- ⑩ **MODE**
Schaltet den FM-Empfang zwischen automatischem Stereomodus und monauralem Modus um (S. 22).

- ⑪ **Menübedientasten**
Cursorstasten Wählen ein Menü, einen Wert oder einen Parameter aus.
ENTER Bestätigt einen ausgewählten Gegenstand.
RETURN Kehrt zum vorherigen Zustand zurück.

- ⑫ **HOME**
Kehrt bei der Auswahl von Musikdateien, Ordnern usw. zur obersten Ebene zurück.

- ⑬ **SETUP**
Zeigt das Menü „SETUP“ an (S. 39).

- ⑭ **NOW PLAYING**
Zeigt bei der Auswahl von Musikdateien, Ordnern usw. Musikinformationen an.

15 Wiedergabetasten

Für die Wiedergabe und andere Funktionen von Netzwerkquellen und *Bluetooth*-Geräten.

Note

Yamaha kann nicht garantieren, dass alle *Bluetooth*-Geräte bedient werden können.

16 PRESET </>

Rufen einen Festsender (S. 24, 22) oder ein Song-/Streaming-Sender-Preset (S. 36) auf.

17 DISPLAY

Schaltet die am Frontblende-Display angezeigten Informationen um (S. 20).

18 OPTION

Zeigt das Menü „OPTION“ an (S. 37).

19 MUTE

Schaltet die Audioausgabe stumm.

20 VOLUME +/-

Erhöhen oder senken den Lautstärkepegel.

Batterien einsetzen

Wechseln Sie alle Batterien aus, sobald Sie bemerken, dass die Reichweite der Fernbedienung abnimmt. Bevor Sie neue Batterien einsetzen, wischen Sie das Batteriefach sauber.

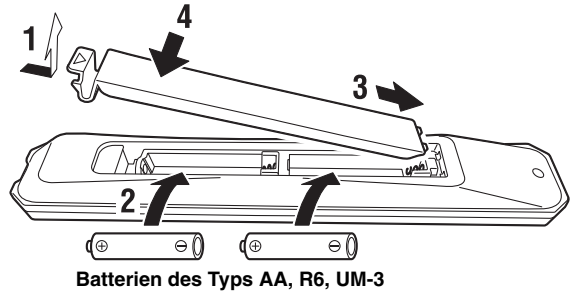
**Reichweite**

Richten Sie die Fernbedienung im unten abgebildeten Bereich auf den Fernbedienungssensor des Geräts aus. Zwischen der Fernbedienung und diesem Gerät dürfen sich keine großen Hindernisse befinden.

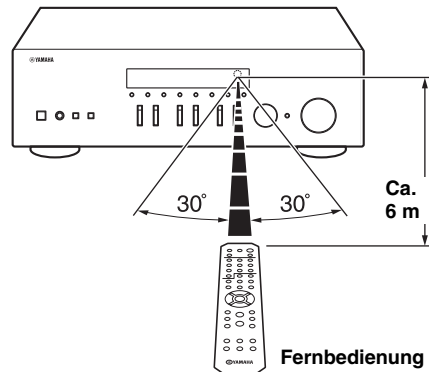

VORBEREITUNG

Anschlüsse

Anschließen von Audiogeräten

Achten Sie darauf, dass Sie L (links) an L, R (rechts) an R, „+“ an „+“ und „-“ an „-“ anschließen. Wenn die Anschlüsse nicht richtig vorgenommen wurden, ist von den Lautsprechern kein Ton zu hören. Wenn die Polarität der Lautsprecheranschlüsse nicht stimmt, klingt der Ton unnatürlich und basslos. Schlagen Sie bitte in den Bedienungsanleitungen der einzelnen Geräte nach.
Stellen Sie sicher, dass Sie für den Anschluss der Audiogeräte Cinchkabel (RCA) verwenden.

! VORSICHT

- Schließen Sie dieses und die anderen Geräte erst an das Stromnetz an, nachdem alle Verbindungen zwischen den Geräten vorgenommen wurden.
- Achten Sie darauf, dass die abisolierten Lautsprecheradern sich nicht gegenseitig und auch keine Metallteile dieses Geräts berühren. Andernfalls könnten das Gerät und/oder die Lautsprecher beschädigt werden.

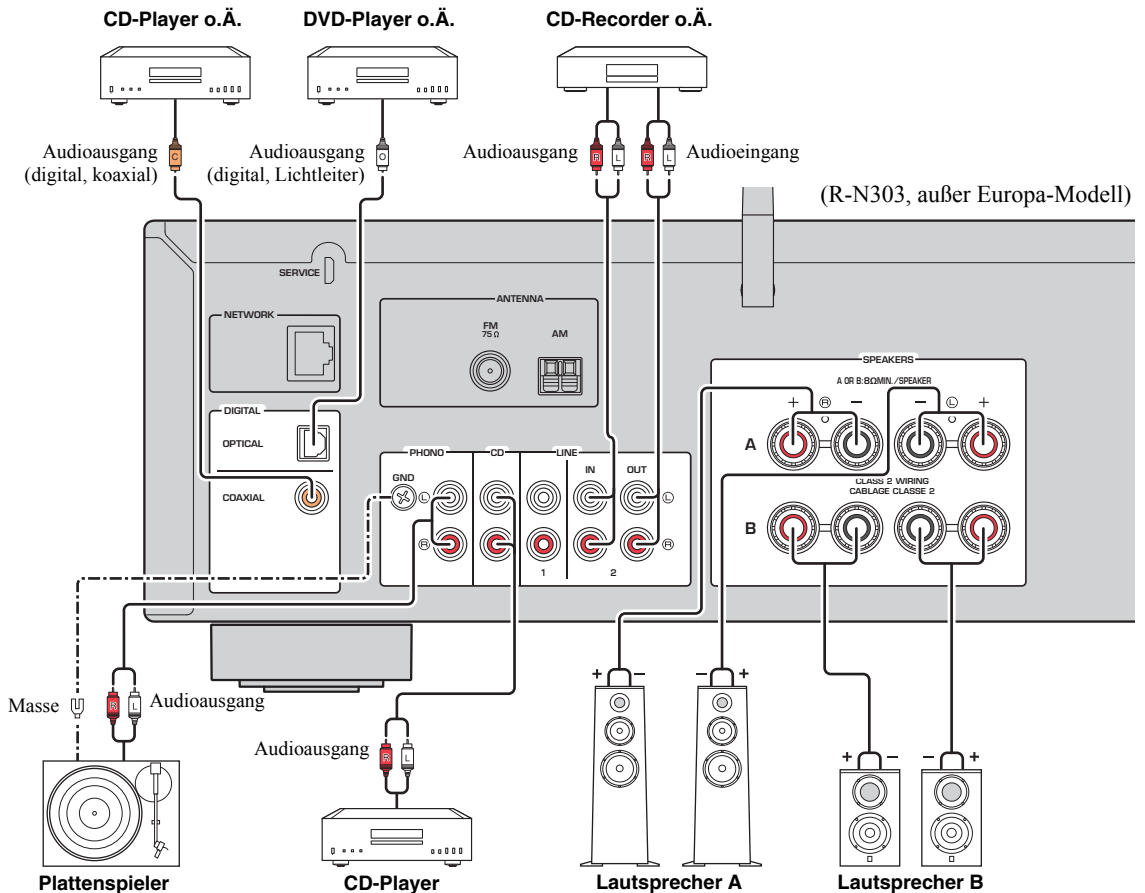

Hinweis

Die Eingangsbuchsen am R-N303 Europa-Modell und R-N303D sind unterschiedlich (S. 7).

Es können nur PCM-Signale an den digitalen Buchsen (OPTICAL/COAXIAL) dieses Geräts eingespeist werden.

Hinweis

- Audio- und Lautsprecherkabel sollten nicht zusammen gebündelt werden. Andernfalls könnten Störgeräusche entstehen.
- Die Buchsen „PHONO“ sind auf den Anschluss eines Plattenspielers mit einem MM-Tonabnehmer ausgelegt.
- Verbinden Sie Ihren Plattenspieler mit der Klemme „GND“, um die Störgeräuschanteile im Signal zu verringern. Je nach dem Plattenspieler kann der Störgeräuschanteil ohne die „GND“-Verbindung geringer sein.
- Um Soundschleifen am R-N303D und R-N303 Europa-Modell zu verhindern, wird kein Signal an die Buchse „LINE 3 (OUT)“ gespeist, wenn der Eingang „LINE 3“ ausgewählt wurde. Bei anderen Modellen wird kein Signal an die Buchse „LINE 2 (OUT)“ gespeist, wenn der Eingang „LINE 2“ ausgewählt wurde.

Anschließen der Lautsprecher**! VORSICHT**

Schließen Sie Lautsprecher der unten angegebenen Impedanz an. Wenn Sie übermäßig niederohmige Lautsprecher anschließen, kann das Gerät überhitzen.

Lautsprecheranschluss	Lautsprecherimpedanz
SPEAKERS A oder SPEAKERS B	Min. 8 Ω
SPEAKERS A und SPEAKERS B	Min. 16 Ω (nicht Nordamerika-Modell)
Bi-Wiring	Min. 8 Ω

Lautsprecherkabel anschließen

- 1 Entfernen Sie ca. 10 mm der Isolierung vom Ende jeder Ader des Lautsprecherkabels und verdrehen Sie die blanke Litze so fest wie möglich.
- 2 Lösen Sie die Lautsprecherklemme.
- 3 Führen Sie die blanke Litze des Lautsprecherkabels in die seitliche Öffnung (oben rechts oder unten links) der Klemme ein.
- 4 Ziehen Sie die Klemme fest.

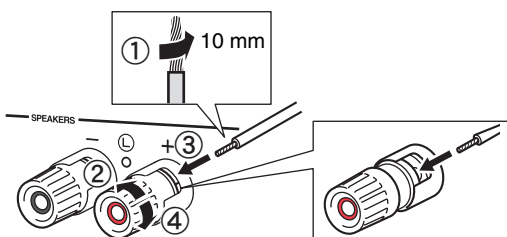

Rot: positiv (+)
Schwarz: negativ (-)

Hinweis

Achten Sie beim Anschließen der Lautsprecherkabel darauf, dass Sie nur den abisolierten Bereich in die Lautsprecherklemmen einführen. Wird Isolierung eingeführt, kommt u.U. keine Verbindung zustande, und es wird kein Ton erzeugt.

Bananenstecker (nur Nordamerika-, Australien- und Universalmodelle)

Ziehen Sie den Knopf fest und stecken Sie dann den Bananenstecker in das Ende der entsprechenden Klemme ein.

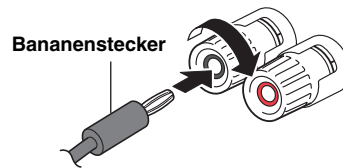
**Doppelverdrahtung (Bi-Wiring)**

Bei der Doppelverdrahtung (Bi-Wiring) wird der Tieftönerabschnitt vom Mittel- und Hochtönerabschnitt getrennt. Ein mit Bi-Wiring-fähiger Lautsprecher ist mit vier Klemmen versehen. Die zwei Klemmensätze am Lautsprecher ermöglichen die Aufteilung in zwei unabhängige Abschnitte. Bei dieser Verdrahtung werden die Mittel- und Hochtonfrequenztreiber mit einem Klemmensatz und der Bassfrequenztreiber mit dem anderen Klemmensatz verbunden.

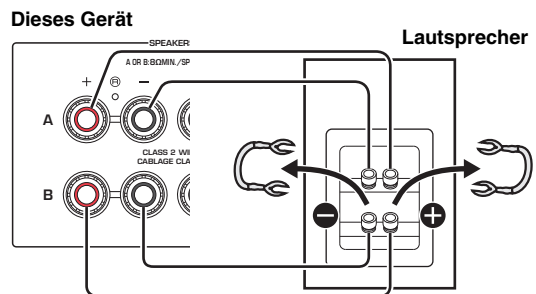

Verbinden Sie den anderen Lautsprecher auf die gleiche Weise mit dem anderen Klemmensatz.

Hinweis

- Entfernen Sie für Bi-Wiring die Kurzschlussbrücken oder -kabel am Lautsprecher. Näheres erfahren Sie in der Bedienungsanleitung der Lautsprecher.
- Zur Nutzung der Doppelverdrahtung (Bi-Wiring) drücken Sie SPEAKERS A und SPEAKERS B (S. 8) an der Frontblende oder auf der Fernbedienung, sodass beide Lautsprecheranzeigen („SP A“ und „SP B“) im Frontblende-Display leuchten.

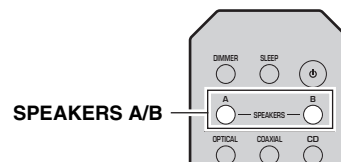
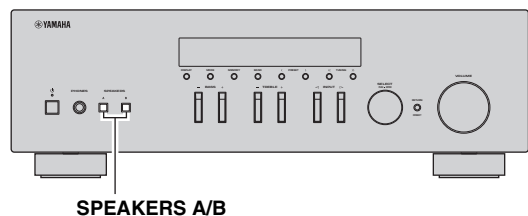

FM-/AM-Antennen anschließen (R-N303)

Schließen Sie die im Lieferumfang enthaltene FM-/AM-Antenne am Gerät an.
Befestigen Sie das Ende der FM-Antenne an einer Wand, und stellen Sie die AM-Antenne auf.

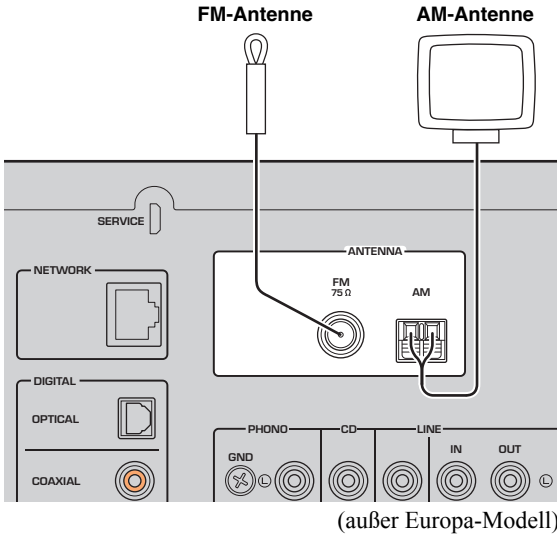

Hinweis

- Falls die Empfangsqualität schlecht ist, installieren Sie eine Außenantenne.
- Wickeln Sie sich nur die benötigte Länge des AM-Antennenkabels ab.
- Die AM-Antennenkabel sind nicht polarisiert.

■ Mitgelieferte AM-Antenne montieren

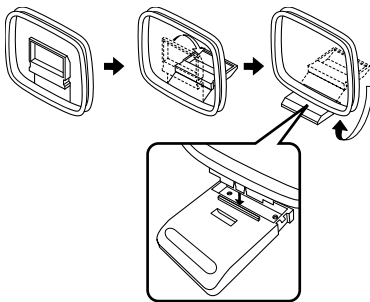

■ AM-Antennenkabel anschließen

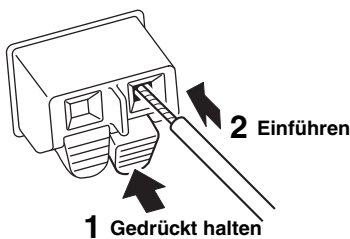

DAB/FM-Antenne anschließen (R-N303D)

Schließen Sie die im Lieferumfang enthaltene DAB/FM-Antenne an diesem Gerät an, und befestigen Sie deren Enden an einer Wand.

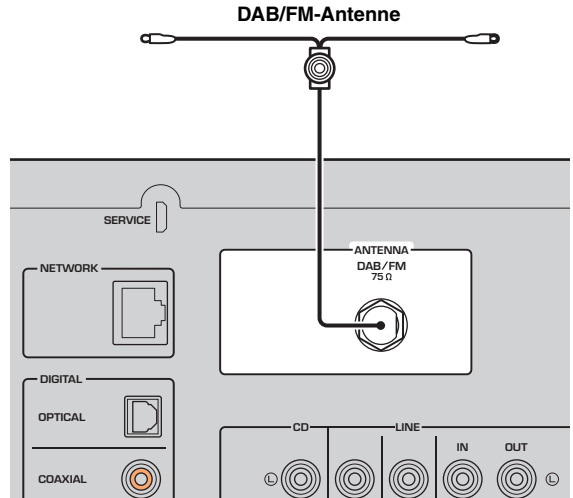

Hinweis

- Falls die Empfangsqualität schlecht ist, installieren Sie eine Außenantenne.
- Die Antenne sollte horizontal straff sein.

Anschließen des Netzkabels

Verbinden Sie dieses Gerät über ein handelsübliches STP (Shielded Twisted Pair)-Kabel der Kategorie CAT-5 oder höher (nicht gekreuzt) mit Ihrem Router.

Hinweis

Verwenden Sie ein STP (Shielded Twisted Pair)-Kabel, um elektromagnetische Störungen zu verhindern.

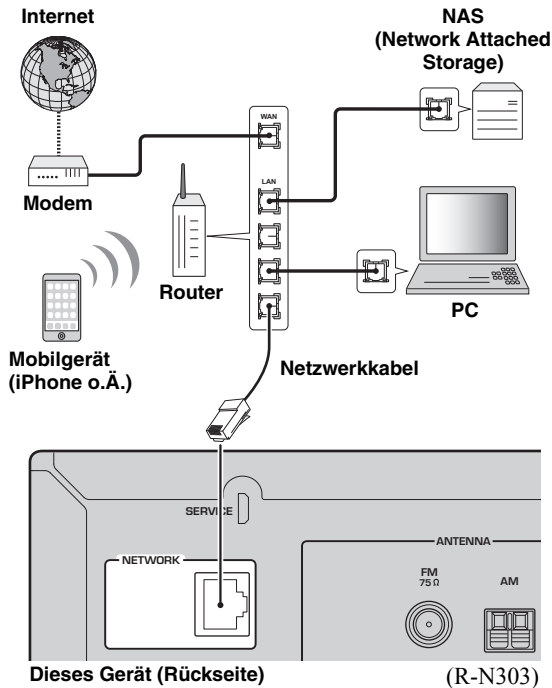

Drahtlos-Antenne einsetzen

Stellen Sie für eine drahtlose Verbindung die Drahtlos-Antenne auf. Näheres zur Anbindung dieses Geräts an ein Drahtlos-Netzwerk siehe „Mit einem Netzwerk verbinden“ (S. 14). Näheres zum Einsatz dieses Geräts mit einem Bluetooth-Gerät siehe die „Musik über Bluetooth wiedergeben“ (S. 30).

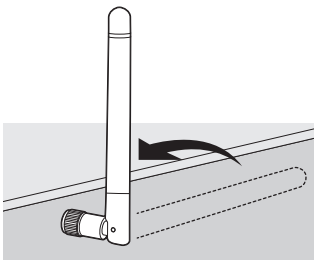

Achtung

Gehen Sie behutsam mit der Drahtlos-Antenne um. Anderenfalls könnte die Antenne beschädigt werden.

Netzkabel anschließen

Stecken Sie den Netzstecker in eine Netzsteckdose, nachdem alle anderen Verbindungen abgeschlossen wurden.

! WARNUNG

Nur Universalmodell:

Achten Sie vor dem Anschließen des Netzkabels darauf, den Spannungswähler (VOLTAGE SELECTOR) entsprechend Ihrer örtlichen Netzspannung einzustellen. Wenn der Spannungswähler (VOLTAGE SELECTOR) nicht richtig eingestellt ist, kann ein Brand entstehen und das Gerät beschädigt werden.

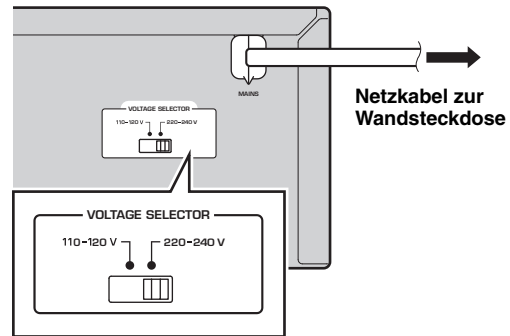

Gerät einschalten

Drücken Sie ϕ (Ein/Aus), um das Gerät einzuschalten.

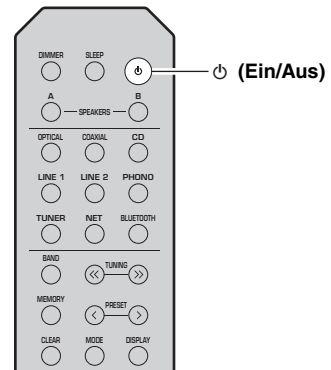

Mit einem Netzwerk verbinden

Es gibt mehrere Methoden zur Verbindung des Geräts mit einem Netzwerk. Wählen Sie eine Ihrer Umgebung angepasste Verbindungsmethode.

Hinweis

- Durch evtl. auf Ihrem Computer installierte Sicherheits-Software oder die Firewall-Einstellungen Ihrer Netzwerkgeräte (Router) kann der Zugriff des Geräts auf das Netzwerk blockiert werden. In diesen Fällen müssen Sie die Sicherheits-Software oder die Firewall-Einstellungen entsprechend umkonfigurieren.
- Jeder Server muss mit demselben Subnetz verbunden sein wie das Gerät.
- Um Internet-Dienste zu nutzen, ist eine Breitbandverbindung stark empfohlen.
- Um eine stabile Wiedergabe einer hochauflösenden Audioquelle über das Netzwerk zu erzielen, empfehlen wir den Einsatz eines kabelgebundenen Routers.

WAC (Wireless Accessory Configuration)

Wenn Sie das Gerät zum ersten Mal oder nach einer Rückstellung einschalten, benutzt das Gerät automatisch die Netzwerkeinstellungen des iOS-Geräts (iPhone/iPad/iPod touch) und versucht, an ein W-LAN anzubinden (es sei denn, das Gerät ist bereits mit einem kabelgebundenen LAN verbunden).



Wenn Sie über ein iOS-Gerät verfügen, führen Sie den Vorgang im Abschnitt „Freigeben der iOS-Geräteeinstellung“ (S. 15) ab Schritt 6 aus.

Wenn Sie das Gerät auf eine andere Weise drahtlos verbinden möchten, drücken Sie „RETURN“, um den aktuellen Bildschirm zu verlassen, und fahren Sie dann mit einem der folgenden Abschnitte weiter.

■ Verbindung mithilfe eines Wireless-Routers (Access Point) herstellen

Erstellen Sie mit einer der folgenden, Ihrer Umgebung entsprechenden Methoden eine Netzwerkverbindung.

Verbindung mithilfe der App „MusicCast CONTROLLER“ herstellen



Näheres hierzu siehe „MusicCast konfigurieren“ (S. 19).

Verbindung mithilfe der Wi-Fi-Einstellung des iOS-Geräts (iPhone/iPad/iPod touch) herstellen



Wi-Fi-Einstellung des iOS-Geräts freigeben (S. 15)

Verbindung mithilfe der WPS-Konfiguration per Knopfdruck am Wireless-Router (Access Point) herstellen



WPS-Konfiguration per Knopfdruck verwenden (S. 16)

Verbindung mithilfe eines Wireless-Routers (Access Point) ohne WPS-Konfiguration per Knopfdruck herstellen



Netzwerkparameter manuell konfigurieren (S. 16)

■ Kabelverbindung zu einem Router herstellen

Verbindung mithilfe der DHCP-Server-Funktion des Routers herstellen



Sie können einfach an des Netzwerk anbinden, indem Sie eine Kabelverbindung herstellen (S. 13)

Hinweis

- Näheres zum Einstellen der IP-Adresse und anderer Menüpunkte siehe Seite 40.
- Zum Umschalten von einer W-LAN-Verbindung auf eine kabelgebundene LAN-Verbindung stellen Sie „Connection“ im Setup-Menü für „Network“ auf „Wired“ (S. 40).

■ Verbindung ohne einen kabelgebundenen oder Wireless-Router (Access Point) herstellen

Drahtlose Verbindung mithilfe eines Mobilgeräts herstellen (Wireless Direct)



Drahtlose Verbindung mithilfe von Wireless Direct herstellen (S. 17)

Hinweis

Wenn das Gerät über Wireless Direct am Netzwerk angebunden ist, kann es keine Verbindung mit einem anderen Wireless-Router (Access Point) herstellen. Für die Wiedergabe von Internet-Inhalten oder zum Aktualisieren der Firmware dieses Geräts über das Netzwerk verbinden Sie dieses Gerät über einen kabelgebundenen oder Wireless-Router (Access Point) mit dem Netzwerk.

Freigeben der iOS-Geräteeinstellung

Sie können bequem eine Drahtlosverbindung einrichten, indem Sie die Verbindungseinstellungen von iOS-Geräten (iPhone/iPad/iPod touch) anwenden.

Vergewissern Sie sich zunächst, dass Ihr iOS-Gerät mit einem Wireless-Router (Access Point) verbunden ist.

Hinweis

- Wenn Sie folgende Schritte durchführen, werden alle Netzwerkeinstellungen wiederhergestellt.
- Diese Konfiguration ist nicht möglich, wenn das Sicherheitsprotokoll Ihres Wireless-Routers (Access Point) WEP lautet. Verwenden Sie in solchem Fall eine andere Verbindungsmethode.

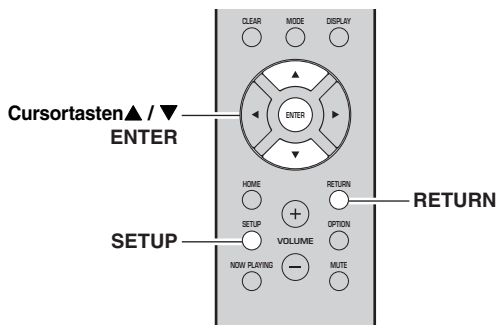

- 1 Drücken Sie **SETUP**.
- 2 Wählen Sie mit den Cursortasten (▲ / ▼) „**Network**“ aus und drücken Sie dann **ENTER**.

Hinweis

Um zum vorherigen Zustand zurückzukehren, drücken Sie **RETURN**.

- 3 Wählen Sie mit den Cursortasten (▲ / ▼) „**Connection**“ aus und drücken Sie dann **ENTER**.
- 4 Wählen Sie mit den Cursortasten (▲ / ▼) „**Wireless**“ aus und drücken Sie dann **ENTER**.



- 5 Wählen Sie mit den Cursortasten (▲ / ▼) „**Share Setting**“ aus und drücken Sie dann **ENTER**.

Hinweis

Bei einer Verbindung mit einem kabelgebundenen Netzwerk werden die Meldungen „LAN CBL“ und „Pls disconnect“ auf dem Frontblende-Display eingeblendet. Lösen Sie das Netzkabel vom Gerät und drücken Sie dann die Taste **ENTER**.

- 6 Wählen Sie im **Wi-Fi-Bildschirm** Ihres iOS-Geräts dieses Gerät als **AirPlay-Lautsprecher** aus.

Beispiel (iOS 10)

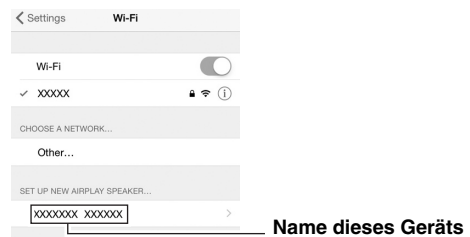

- 7 Vergewissern Sie sich, dass das Feld „**Network**“ auf Ihr bevorzugtes Netzwerk eingestellt ist, und tippen Sie dann auf „**Next**“.

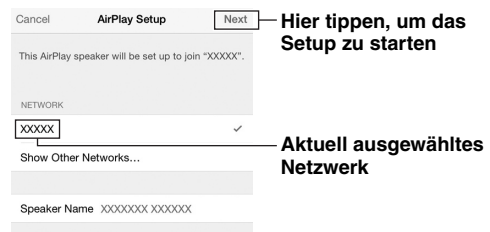

Nach Abschluss der Freigabe wird das Gerät automatisch mit dem ausgewählten Netzwerk (Access Point) verbunden. Prüfen Sie nach Abschluss der Einstellung, dass das Gerät mit einem Drahtlos-Netzwerk verbunden ist (S. 18).

WPS-Konfiguration per Knopfdruck am Router

Sie können bequem eine Drahtlos-Verbindung mit einem einzigen WPS-Knopfdruck herstellen.

Hinweis

Diese Konfiguration ist nicht möglich, wenn die Sicherheitsmethode Ihres Wireless-Routers (Access Point) WEP oder WPA2-TKIP lautet. Verwenden Sie in solchem Fall eine andere Verbindungsmethode.

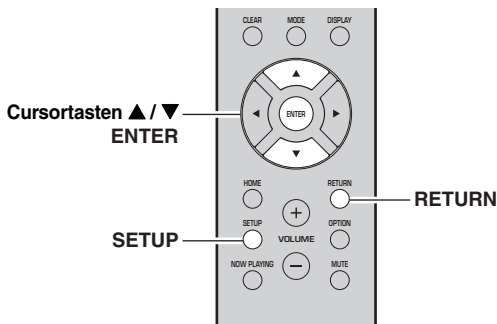

- 1 Drücken Sie **SETUP**.
- 2 Wählen Sie mit den Cursortasten (▲ / ▼) „Network“ aus und drücken Sie dann **ENTER**.

Hinweis

Um zum vorherigen Zustand zurückzukehren, drücken Sie **RETURN**.

- 3 Wählen Sie mit den Cursortasten (▲ / ▼) „Connection“ aus und drücken Sie dann **ENTER**.
- 4 Wählen Sie mit den Cursortasten (▲ / ▼) „Wireless“ aus und drücken Sie dann **ENTER**.



- 5 Drücken Sie **ENTER** zweimal. „Connecting“ wird im Frontblende-Display eingeblendet.

- 6 Drücken Sie den **WPS-Knopf** am Wireless-Router (Access Point).

Sobald die Verbindung hergestellt ist, wird „Completed“ im Frontblende-Display eingeblendet. Prüfen Sie nach Abschluss der Einstellung, dass das Gerät mit einem Drahtlos-Netzwerk verbunden ist (S. 18).

Falls „Completed“ nicht eingeblendet wird, wiederholen Sie ab Schritt 1 oder versuchen Sie eine andere Verbindungsmethode aus.

- 7 Um das Menü zu verlassen, drücken Sie **SETUP**.

Über WPS

WPS (Wi-Fi Protected Setup) ist ein von der Wi-Fi Alliance erstellter Standard zur bequemen Einrichtung eines drahtlosen Heimnetzwerks.

Drahtlos-Netzwerkverbindung manuell einrichten

Bevor Sie folgende Schritte ausführen, prüfen Sie die Sicherheitsmethode und den Sicherheitsschlüssel Ihres Wireless-Routers (Access Point).

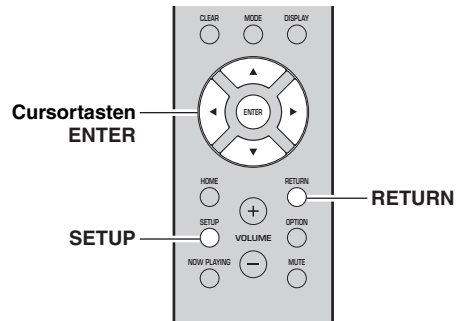

- 1 Drücken Sie **SETUP**.
- 2 Wählen Sie mit den Cursortasten (▲ / ▼) „Network“ aus und drücken Sie dann **ENTER**.

Hinweis

Um zum vorherigen Zustand zurückzukehren, drücken Sie **RETURN**.

- 3 Wählen Sie mit den Cursortasten (▲ / ▼) „Connection“ aus und drücken Sie dann **ENTER**.
- 4 Wählen Sie mit den Cursortasten (▲ / ▼) „Wireless“ aus und drücken Sie dann **ENTER**.
- 5 Wählen Sie mit den Cursortasten (▲ / ▼) „ManualSetting“ aus und drücken Sie dann **ENTER**.



- 6 Wählen Sie mit den Cursortasten (▲ / ▼) „SSID“ aus und drücken Sie dann **ENTER**.



- 7** Geben Sie mit den Cursortasten die SSID am Wireless-Router (Access Point) ein und drücken Sie dann RETURN, um zum vorherigen Zustand zurückzukehren.

Wählen Sie mit den Cursortasten (▲/▼) ein Zeichen aus und verschieben Sie den Cursor mit den Cursortasten (◀/▶).

Sie können ein Zeichen einfügen bzw. löschen, indem Sie PRESET > (Einfügen) bzw. PRESET < (Löschen) drücken.

- 8** Wählen Sie mit den Cursortasten (▲ / ▼) „Security“ aus und drücken Sie dann ENTER.



- 9** Wählen Sie mit den Cursortasten (◀ / ▶) eine Sicherheitsmethode aus und drücken Sie dann RETURN.

Einstellungen

None, WEP, WPA2-PSK (AES), Mixed Mode

Hinweis

Wenn Sie „None“ wählen, kann die Verbindung aufgrund unverschlüsselter Kommunikation unsicher sein.

- 10** Wählen Sie mit den Cursortasten (▲ / ▼) „Security Key“ aus und drücken Sie dann ENTER.



- 11** Geben Sie mit den Cursortasten den Sicherheitsschlüssel am Wireless-Router (Access Point) ein, und drücken Sie dann RETURN, um zum vorherigen Zustand zurückzukehren.

Wenn Sie in Schritt 9 „WEP“ auswählen, geben Sie eine 5- oder 13-stellige Zeichenfolge bzw. eine 10- oder 26-stellige Hexadezimalzahl ein.

Wenn Sie in Schritt 10 „WPA2-PSK (AES)“ oder „Mixed Mode“ auswählen, geben Sie eine 8- bis 63-stellige Zeichenfolge bzw. eine 64-stellige Hexadezimalzahl ein.

Verwenden Sie die Tasten der Fernbedienung wie in Schritt 7 beschrieben, um den Schlüssel einzugeben.

- 12** Wählen Sie mit den Cursortasten (▲ / ▼) „Connect [ENT]“ aus und drücken Sie dann ENTER, um die Einstellung zu speichern.

Falls das Gerät nicht verbindet, prüfen Sie die SSID und den Sicherheitsschlüssel am Wireless-Router (Access Point) und wiederholen Sie ab Schritt 6. Prüfen Sie, ob das Gerät mit einem Wireless-Netzwerk verbunden ist (S. 18).

- 13** Um das Menü zu verlassen, drücken Sie SETUP.

Anschließen eines Mobilgeräts direkt am Gerät (Wireless Direct)

Mit Wireless Direct kann das Gerät als Access Point zum Drahtlos-Netzwerk betrieben werden, dem Mobilgeräte direkt beitreten können.

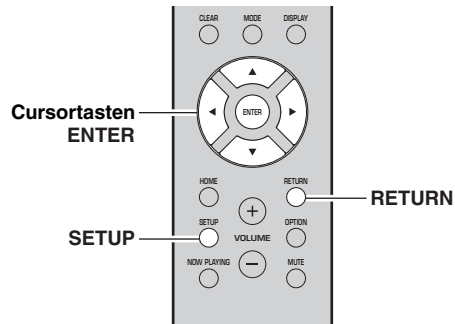

Hinweis

Solange Wireless Direct in Betrieb ist, werden Sie nicht in der Lage, Ihr Mobilgerät oder dieses Gerät mit dem Internet zu verbinden. Aus diesem Grund werden Internet-Dienste wie Internetradio nicht verfügbar sein.

- 1** Drücken Sie SETUP.
- 2** Wählen Sie mit den Cursortasten (▲ / ▼) „Network“ aus und drücken Sie dann ENTER.

Hinweis

Um zum vorherigen Zustand zurückzukehren, drücken Sie RETURN.

- 3** Wählen Sie mit den Cursortasten (▲ / ▼) „Connection“ aus und drücken Sie dann ENTER.
- 4** Wählen Sie mit den Cursortasten (▲ / ▼) „W.Direct“ aus und drücken Sie dann ENTER.



- 5** Drücken Sie ENTER, um die SSID für dieses Gerät zu prüfen, und drücken Sie dann RETURN, um zum vorherigen Zustand zurückzukehren.
- 6** Wählen Sie mit den Cursortasten (▲ / ▼) „Security“ aus und drücken Sie dann ENTER.



- 7 Wählen Sie mit den Cursortasten (◀ / ▶) eine Sicherheitsmethode aus und drücken Sie dann RETURN.**

Einstellungen

None, WPA2-PSK (AES)

Wenn Sie „None“ auswählen, fahren Sie mit Schritt 10 fort.

Hinweis

Wenn Sie „None“ wählen, kann die Verbindung aufgrund unverschlüsselter Kommunikation unsicher sein.

- 8 Wählen Sie mit den Cursortasten (▲ / ▼) „Security Key“ aus und drücken Sie dann ENTER.**



- 9 Geben Sie mit den Cursortasten den Sicherheitsschlüssel an diesem Gerät ein, und drücken Sie dann RETURN, um zum vorherigen Zustand zurückzukehren.**

Geben Sie eine 8- bis 63-stellige Zeichenfolge bzw. eine 64-stellige Hexadezimalzahl ein.

Wählen Sie mit den Cursortasten (▲/▼) ein Zeichen aus und verschieben Sie den Cursor mit den Cursortasten (◀/▶).

Sie können ein Zeichen einfügen bzw. löschen, indem Sie PRESET > (Einfügen) bzw. PRESET < (Löschen) drücken.

- 10 Wählen Sie mit den Cursortasten (▲ / ▼) „Connect [ENT]“ aus und drücken Sie dann ENTER, um die Einstellung zu speichern.**

Die SSID- und Sicherheitsschlüssel-Informationen sind für die Einrichtung eines Mobilgeräts notwendig. Wenn Sie in Schritt 5 „SSID“ wählen, können Sie die SSID für dieses Gerät anzeigen.

- 11 Konfigurieren Sie die Wi-Fi-Einstellungen des Mobilgeräts.**

Einzelheiten zu Einstellung und Bedienung Ihres Mobilgeräts entnehmen Sie bitte dessen Bedienungsanleitung.

- (1) Aktivieren Sie die Wi-Fi-Funktion des Mobilgeräts.
- (2) Wählen Sie die SSID dieses Geräts aus der Liste verfügbarer Access Points.
- (3) Wenn Sie zur Eingabe eines Passworts aufgefordert werden, geben Sie den in Schritt 9 angezeigten Sicherheitsschlüssel ein.

Wenn die Wireless Direct-Verbindung nicht hergestellt werden kann, ist der eingegebene Sicherheitsschlüssel möglicherweise nicht korrekt. Konfigurieren Sie die Wi-Fi-Einstellungen des Mobilgeräts erneut. Sie können prüfen, ob das Gerät mit einem Drahtlos-Netzwerk verbunden ist (S. 18).

- 12 Um das Menü zu verlassen, drücken Sie SETUP.**

Netzwerkverbindungsstatus prüfen

Führen Sie folgende Schritte aus, um die Netzwerkverbindung des Geräts zu prüfen.

Hinweis

Solange Wireless Direct in Betrieb ist, werden Sie nicht in der Lage, den Status der Netzwerkverbindung zu prüfen.

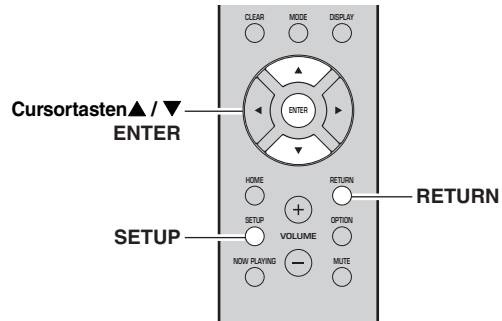

- 1 Drücken Sie SETUP.**
- 2 Wählen Sie mit den Cursortasten (▲ / ▼) „Network“ aus und drücken Sie dann ENTER.**

Hinweis

Um zum vorherigen Zustand zurückzukehren, drücken Sie RETURN.

- 3 Wählen Sie mit den Cursortasten (▲ / ▼) „Information“ aus und drücken Sie dann ENTER.**
- 4 Wählen Sie mit den Cursortasten (▲ / ▼) „STATUS“ aus.**



Wenn „Connect“ eingeblendet wird, ist das Gerät mit einem Netzwerk verbunden. Falls „Disconnect“ eingeblendet wird, richten Sie die Verbindung neu ein.

- 5 Um das Menü zu verlassen, drücken Sie SETUP.**

MusicCast konfigurieren

Über MusicCast

Mit MusicCast können Sie in mehreren Räumen Musik von MusicCast-fähigen Geräten hören.

Mit der zugehörigen App „MusicCast CONTROLLER“ können Sie bequem überall im Haus Musik genießen, die sich auf Ihrem Mobilgerät oder Media-Server (PC oder NAS) befindet oder von Internetradiosendern (Streaming-Dienste).

- Alle MusicCast-fähigen Geräte können mit der zugehörigen App „MusicCast CONTROLLER“ gesteuert werden
- Mehrere MusicCast-fähige Geräte in verschiedenen Räumen können verknüpft werden, um Musik gleichzeitig wiederzugeben
- Unterstützt die Wiedergabe von Musik von Internetradiosendern (Streaming-Dienste)
- Netzwerkeinstellungen für MusicCast-fähige Geräte

Für Näheres zu MusicCast sowie kompatiblen Geräten besuchen Sie folgende Website:

<http://www.yamaha.com/musiccast/>

Hinweis

Um MusicCast verwenden zu können, laden Sie die MusicCast Setup-Anleitung von der Yamaha Download-Website herunter: <http://download.yamaha.com/>

MusicCast CONTROLLER



Um die Netzwerkfunktionalität mit einem MusicCast-fähigen Gerät verwenden zu können, benötigen Sie die zugehörige App „MusicCast CONTROLLER“ für Mobilgeräte.

Suchen Sie „MusicCast CONTROLLER“ (kostenlos) im App Store oder bei Google Play und installieren Sie die App.

MusicCast-Netzwerk registrieren

Registrieren Sie dieses Gerät in einem MusicCast-Netzwerk.

Nehmen Sie zur gleichen Zeit die Netzwerkverbindungseinstellungen für dieses Gerät vor.

Hinweis

Bei Verbindung zu einem Drahtlos-Netzwerkhalten benötigen Sie die SSID und den Sicherheitsschlüssel für den Wireless-Router (Access Point).

- 1 Starten Sie die App „MusicCast CONTROLLER“ und tippen Sie auf „SETUP“.

Hinweis

Bei der Konfiguration der Einstellungen für weitere MusicCast-fähige Geräte tippen Sie auf „Register New Device“ unter „“ in der App.

- 2 Bedienen Sie „MusicCast CONTROLLER“ entsprechend den Bildschirmanweisungen Ihres Mobilgeräts und halten Sie dann die Taste „CONNECT“ an der Frontblende des Geräts fünf Sekunden lang gedrückt.

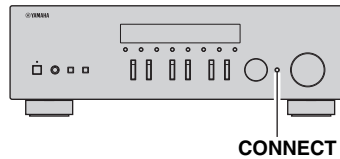

- 3 Benutzen Sie „MusicCast CONTROLLER“ entsprechend den Bildschirmanweisungen Ihres Mobilgeräts, um die Netzwerkeinstellungen zu konfigurieren.

Dies schließt die Netzwerkeinstellungen für die Registrierung des Geräts im MusicCast-Netzwerk ab. Bedienen Sie „MusicCast CONTROLLER“, um Musik wiederzugeben.

Hinweis

AirPlay- und DSD-Audio können nicht übertragen werden. Musik kann nur von diesem Gerät wiedergegeben werden.

GRUNDBEDIENUNG

Wiedergabe

Quelle wiedergeben

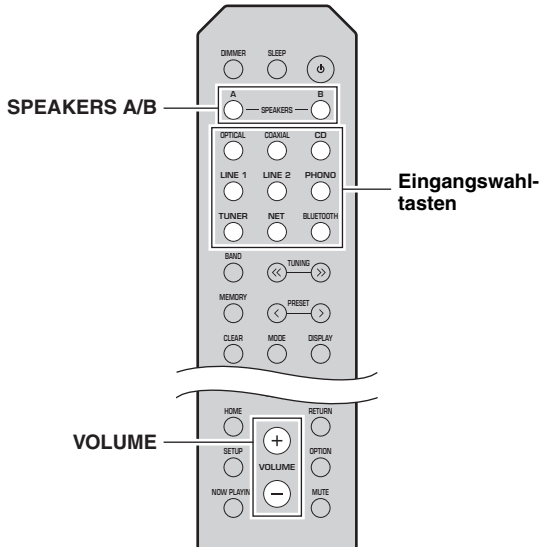

- 1 Drücken Sie eine der Eingangswahl-tasten, um eine Eingangsquelle auszuwählen, die Sie hören möchten.
 - 2 Drücken Sie SPEAKERS A und/oder SPEAKERS B, um die Lautsprecher A und/oder B auszuwählen.
Die ausgewählten Lautsprecher werden aktiviert, und Sie können im Frontblende-Display prüfen, welche Lautsprecher ausgewählt wurden (S. 6).
- Hinweis**

 - Wenn ein Lautsprecherpaar mit Bi-Wiring angeschlossen ist oder wenn Sie zwei Lautsprecherpaare simultan verwenden (A und B), vergewissern Sie sich, dass „SP A“ und „SP B“ auf dem Frontblende-Display eingeblendet sind.
 - Wenn Sie Kopfhörer verwenden möchten, schalten Sie die Lautsprecher aus.
- 3 Starten Sie die Wiedergabe der Quelle.
 - 4 Drücken Sie VOLUME +/-, um den Lautstärkepegel einzustellen.

Hinweis

- Sie können mit BASS +/- und TREBLE +/- an der Frontblende die Klangeigenschaften einstellen (S. 5).
- Sie können mit der Option „Balance“ im Menü „SETUP“ ebenfalls die Lautsprecherbalance anpassen (S. 41).

Informationen auf dem Frontblende-Display umschalten

Wenn eine Netzwerkquelle oder *Bluetooth* als Eingangsquelle ausgewählt ist, können Sie die Wiedergabe-Informationen im Frontblende-Display umschalten.

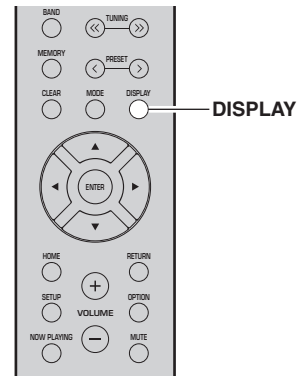

- 1 Drücken Sie DISPLAY.
Mit jedem Druck auf die Taste wird der angezeigte Gegenstand umgeschaltet.



Nach etwa 3 Sekunden werden die Informationen für den angezeigten Gegenstand eingeblendet.



Eingangsquelle	Gegenstand
Bluetooth	Track (Name des Titels), Artist (Name des Interpreten), Album (Name des Albums)
Server AirPlay	Track (Name des Titels), Artist (Name des Interpreten), Album (Name des Albums), Time (verstrichene Zeit)
Net Radio	Track (Name des Titels), Album (Name des Albums), Time (verstrichene Zeit), Station(Name des Senders)

Hinweis

„_“ (Unterstrich) wird eingeblendet für Zeichen, die nicht vom Gerät unterstützt werden.

Einschlaf-Timer einsetzen

Mit dieser Funktion kann das Gerät nach der angegebenen Zeit automatisch in Bereitschaft geschaltet werden. Der Einschlaf-Timer ist nützlich, wenn Sie bei der Wiedergabe dieses Geräts einschlafen möchten.

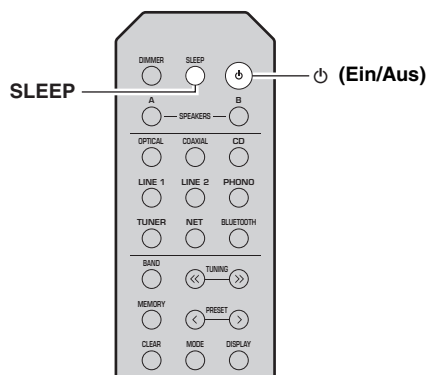

Hinweis

Der Einschlaf-Timer lässt sich nur mit der Fernbedienung einstellen.

1 Drücken Sie wiederholt SLEEP, um die Zeit einzustellen, die vergehen soll, bis dieses Gerät automatisch in Bereitschaft schaltet.

Mit jedem Druck auf SLEEP wechselt das Frontblende-Display wie folgt.

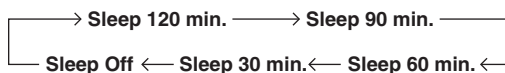

Die Anzeige SLEEP blinkt, während Sie die Einschlaf-Timerzeit einstellen.



Wenn der Einschlaf-Timer eingeschaltet ist, leuchtet die Anzeige SLEEP im Frontblende-Display.

Hinweis

- Zum Ausschalten des Einschlaf-Timers wählen Sie „Sleep Off“.
- Der Einschlaf-Timer kann ebenfalls durch Druck auf (Ein/Aus) aufgehoben werden, woraufhin dieses Gerät in Bereitschaft schaltet.

FM-/AM-Radio hören

Hinweis

Der R-N303D hat keinen AM-Tuner.

FM-/AM-Abstimmung

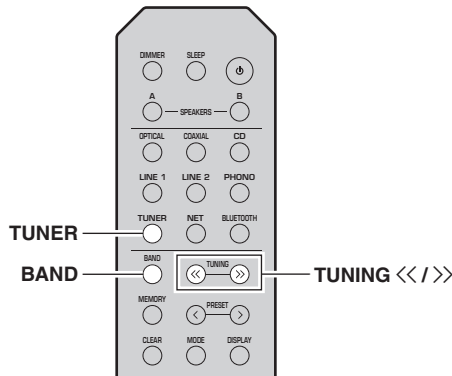

- 1 Drücken Sie TUNER, um „TUNER“ als Eingangsquelle auszuwählen.
- 2 Drücken Sie wiederholt BAND, um den Empfangsbereich (FM oder AM) zu wählen.
- 3 Drücken Sie TUNING <</>>, um eine Frequenz auszuwählen.

Um Sender automatisch zu suchen, halten Sie TUNING <</>> feine Sekunde lang gedrückt.

Wird ein Sender empfangen, leuchtet die Anzeige „TUNED“ im Frontblende-Display. Wird eine Stereo-Sendung empfangen, leuchtet ebenfalls die Anzeige „STEREO“.

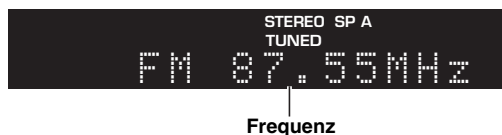

Hinweis

- Wenn das Signal zu schwach ist, stoppt die Sendersuche nicht beim gewünschten Sender.
- Wenn der Signalempfang für einen FM-Radiosender instabil ist, kann er eventuell durch Umschalten auf monauralen Empfang verbessert werden.

FM-Empfang verbessern (FM-Modus)

Wenn das Signal des Senders schwach und die Klangqualität nicht gut ist, schalten Sie den FM-Empfangsmodus auf monaural, um den Empfang zu verbessern.

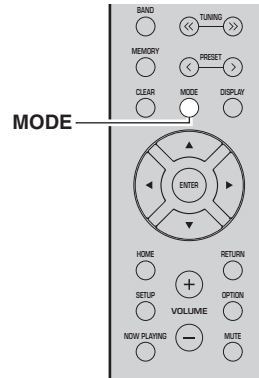

- 1 Drücken Sie wiederholt MODE, um „Stereo“ (automatischer Stereomodus) oder „Mono“ (monauraler Modus) auszuwählen, wenn dieses Gerät auf einen FM-Sender abgestimmt ist.

Wenn Mono ausgewählt ist, sind FM-Sendungen monaural zu hören.

Hinweis

Die Anzeige STEREO an der Frontblende leuchtet beim Empfang einer Stereosendung (S. 6).

Festsender einsetzen

Sie können bis zu 40 Festsender speichern. Gespeicherte Festsender können bequem aufgerufen werden. Sie können FM-Sender mit starkem Signal automatisch speichern. Sie können FM-Sender mit einem schwachen Signal manuell speichern (S. 23).

Radiosender automatisch speichern (nur FM-Sender)

Hinweis

- Wenn Sie Radiosender automatisch speichern, könnten bereits unter einer Festsendernummer gespeicherte Radiosender gelöscht werden.
- Wenn der zu speichernde Sender nur ein schwaches Signal bietet, probieren Sie die manuelle Abstimmungsmethode.
- Nur Großbritannien- und Europa-Modelle:
Nur RDS (Radio Data System)-Sender können automatisch als Festsender gespeichert werden.
- FM-Sender, die mit der automatischen Festsenderspeicherung gespeichert wurden, sind in Stereo zu hören.

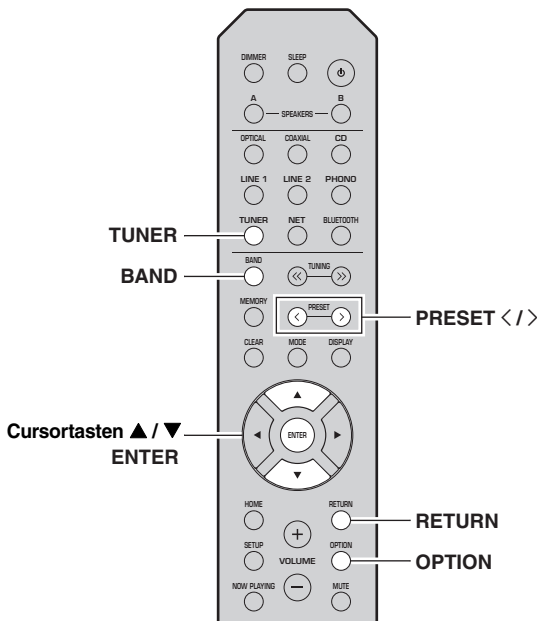

- 1 Drücken Sie TUNER, um „TUNER“ als Eingangsquelle auszuwählen.
- 2 Drücken Sie OPTION auf der Fernbedienung. Das Menü „OPTION“ wird angezeigt (S. 37).
- 3 Wählen Sie mit den Cursortasten (▲ / ▼) „Auto Preset“ aus und drücken Sie dann ENTER.



Festsendernummer Frequenz

Dieses Gerät startet nach etwa 5 Sekunden die Suche im FM-Band, beginnend mit der niedrigsten Frequenz. Drücken Sie ENTER, um sofort mit dem Suchlauf zu beginnen.

Hinweis

- Bevor die Sendersuche beginnt, können Sie durch Druck auf PRESET </> oder eine Cursortaste (▲/▼) auf der Fernbedienung die erste zu verwendende Festsendernummer angeben.
- Um die Sendersuche abzubrechen, drücken Sie RETURN.

Nach dem Suchlauf wird „FINISH“ eingeblendet, und das Display kehrt in den ursprünglichen Zustand zurück.

Radiosender manuell speichern

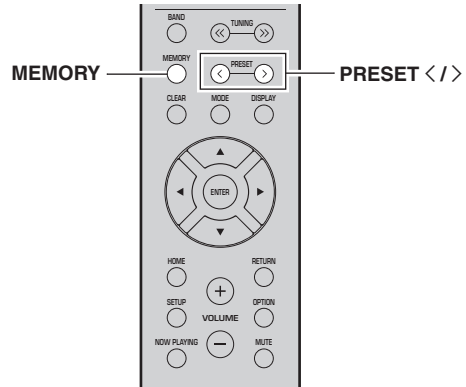

- 1 Stimmen Sie auf den gewünschten Radiosender ab. Siehe „FM-/AM-Abstimmung“ (S. 22).
- 2 Drücken Sie MEMORY.

Hinweis

Wenn Sie MEMORY länger als 3 Sekunden lang gedrückt halten, können Sie die folgenden Schritte überspringen und den gewählten Sender automatisch unter der nächstverfügbaren (d.h. im Anschluss an der zuletzt verwendeten) Festsendernummer speichern.

- 3 Drücken Sie PRESET </>, um die dem zu speichernden Sender zugewiesene Festsendernummer auszuwählen.

Wenn Sie eine Festsendernummer wählen, der noch kein Sender zugewiesen wurde, wird „Empty“ eingeblendet.



„Empty“ (nicht belegt) oder die aktuell gespeicherte Frequenz

- 4 Drücken Sie MEMORY.

Wenn die Speicherung abgeschlossen ist, kehrt das Display in den ursprünglichen Zustand zurück.

Hinweis

Um die Speicherung abzubrechen, drücken Sie RETURN oder nehmen Sie ca. 30 Sekunden lang keine Bedienung vor.

■ Festsender abrufen

Sie können Festsender abrufen, die mit der automatischen oder manuellen Festsenderspeicherung gespeichert wurden.

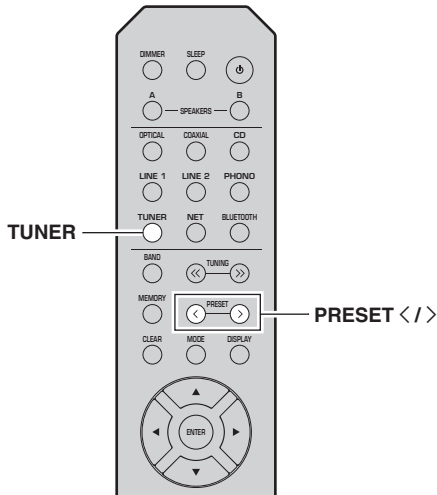

- 1 Drücken Sie TUNER, um „TUNER“ als Eingangsquelle auszuwählen.
- 2 Drücken Sie PRESET </>, um eine Festsendernummer zu wählen.

Hinweis

- Nicht belegte Festsendernummern werden ausgelassen.
- „No Presets“ wird eingeblendet, wenn keine gespeicherten Festsender vorliegen.

■ Festsender löschen

Sie können die Zuweisung eines unter einer Festsendernummer gespeicherten Radiosenders löschen.

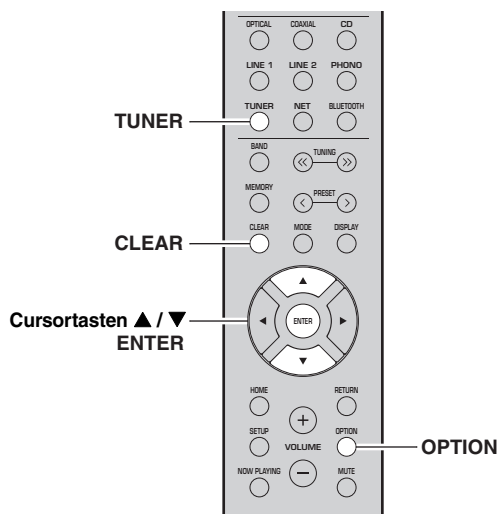

- 1 Drücken Sie TUNER, um „TUNER“ als Eingangsquelle auszuwählen.
- 2 Drücken Sie OPTION.
- 3 Wählen Sie mit den Cursortasten (▲ / ▼) „Clear Preset“ aus und drücken Sie dann ENTER.



Zu löschender Festsender

- 4 Wählen Sie mit den Cursortasten (▲ / ▼) den zu löschenden Festsender und drücken Sie dann ENTER.

Wurde der Festsender gelöscht, werden „Cleared“ und die nächste Festsendernummer eingeblendet.



- 5 Wiederholen Sie Schritt 4, bis alle gewünschten Festsender gelöscht sind.
- 6 Um das Menü „OPTION“ zu verlassen, drücken Sie OPTION.

Sie können Festsender auch wie folgt löschen.

- 1 Drücken Sie TUNER, um „TUNER“ als Eingangsquelle auszuwählen.
- 2 Drücken Sie CLEAR.



Zu löschender Festsender

- 3 Wählen Sie mit PRESET </> den zu löschenden Festsender und drücken Sie dann CLEAR.

Nach Abschluss des Löschvorgangs wird „Cleared“ eingeblendet.

Radio Data System-Abstimmung (nur Großbritannien- und Europa-Modelle)

Radio Data System (Radio-Daten-System) ist ein Datenübertragungssystem, das in vielen Ländern für FM-Sender verwendet wird. Das Gerät kann verschiedene Arten von Radio Data System-Daten empfangen, z. B. „Program Service“, „Program Type“, „Radio Text“ und „Clock Time“, wenn es auf einen Sender abgestimmt ist, der Radio Data System sendet.

Radio-Daten-System-Informationen anzeigen

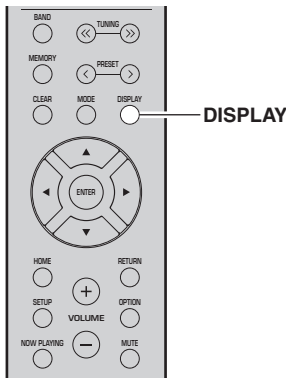

1 Stellen Sie den gewünschten RDS-Sender ein.

Hinweis

Wir empfehlen, dass Sie zuerst Radiosender automatisch speichern (S. 22), bevor Sie auf einen RDS-Sender abstimmen.

2 Drücken Sie DISPLAY.

Mit jedem Druck auf die Taste wird der angezeigte Gegenstand umgeschaltet.



Gegenstand

Nach etwa 3 Sekunden werden die Informationen für den angezeigten Gegenstand eingeblendet.



Information

Program Service	Name des Senders
Program Type	Aktueller Programmtyp
Radio Text	Informationen über das aktuelle Programm
Clock Time	Aktuelle Uhrzeit
Frequency	Frequenz

Hinweis

„Program Service“, „Program Type“, „Radio Text“ und „Clock Time“ werden nicht angezeigt, wenn der Radiosender den Radio Data System-Dienst nicht anbietet.

Verkehrsinformationen automatisch empfangen (nur R-N303)

Wenn „TUNER“ als Eingangsquelle ausgewählt ist, empfängt das Gerät automatisch Verkehrsinformationen. Um diese Funktion zu aktivieren, führen Sie folgende Schritte zum Einstellen des Senders mit Verkehrsinformationen aus.

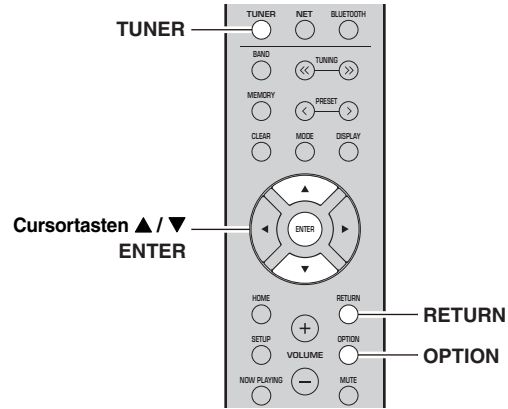

1 Wenn „TUNER“ als Eingangsquelle ausgewählt ist, drücken Sie OPTION.

2 Wählen Sie mit den Cursortasten (▲ / ▼) „TrafficProgram“ aus und drücken Sie dann ENTER.

Die Suche nach Sendern mit Verkehrsinformationen beginnt in 5 Sekunden. Drücken Sie erneut ENTER, um die Suche sofort zu starten.

Hinweis

- Um von der aktuellen Frequenz aus aufwärts/abwärts zu suchen, drücken Sie die Cursortasten (▲/▼), während „READY“ eingeblendet ist.
- Um die Suche abzubrechen, drücken Sie RETURN.
- Eingeklammerte Angaben weisen auf Anzeigen im Frontblende-Display hin.

Die folgende Anzeige wird ca. 3 Sekunden lang eingeblendet, wenn die Suche beendet ist.



Sender (Frequenz) mit Verkehrsinformationen

Hinweis

„TP Not Found“ wird ca. 3 Sekunden lang eingeblendet, wenn keine Sender mit Verkehrsinformationen gefunden wurden.

DAB-Radio hören (R-N303D)

DAB (Digital Audio Broadcasting) setzt für einen klareren Sound und stabileren Empfang digitale statt analoge Signale ein. Dieses Gerät unterstützt ebenfalls DAB+ (eine verbesserte Version von DAB); hierdurch wird die Anzahl Sender erhöht, die den MPEG-4-Audio-Codec (AAC+) benutzen; dieser setzt eine leistungsfähigere Übertragungsmethode ein.

Hinweis

Dieses Gerät unterstützt nur Band III (174 bis 240 MHz).

DAB-Senderabstimmung vorbereiten

Vor dem Abstimmen von DAB-Sendern muss ein erster Suchlauf durchgeführt werden. Beim ersten Auswählen von DAB wird der erste Suchlauf automatisch durchgeführt.

Zum Hören eines DAB-Senders schließen Sie die Antenne wie unter „DAB/FM-Antenne anschließen (R-N303D)“ beschrieben an (S. 12).

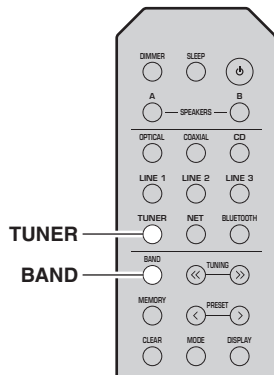

- 1 Drücken Sie TUNER, um „TUNER“ als Eingangsquelle auszuwählen.
- 2 Drücken Sie BAND, um das DAB-Band auszuwählen.

Der erste Suchlauf beginnt. Der Fortschritt des Suchlaufs wird im Frontblende-Display eingeblendet. Nach Abschluss des Suchlaufs wird der erste gefundene Sender im Frontblende-Display eingeblendet.

Hinweis

- Wurden beim ersten Suchlauf keine DAB-Sender gefunden, wird „Not Found“, dann „Off Air“ im Frontblende-Display eingeblendet. Drücken Sie zweimal BAND, um erneut das DAB-Band auszuwählen und einen neuen Suchlauf zu starten.
- Sie können die Empfangsstärke der einzelnen DAB-Kanäle prüfen (siehe S. 29).
- Um erneut einen ersten Suchlauf auszuführen, nachdem bereits DAB-Sender gespeichert wurden, wählen Sie „Initiate Scan“ (S. 37) im Menü „OPTION“ aus. Wenn Sie erneut einen ersten Suchlauf ausführen, werden als Festsender gespeicherte DAB-Sender gelöscht.

Zu empfangenden DAB-Sender auswählen

Sie können einen beim ersten Suchlauf gespeicherten DAB-Sender auswählen.

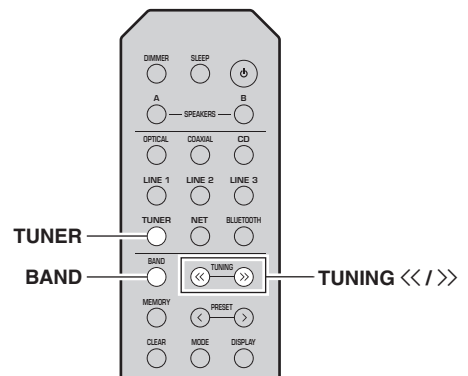

- 1 Drücken Sie TUNER, um „TUNER“ als Eingangsquelle auszuwählen.
- 2 Drücken Sie BAND, um das DAB-Band auszuwählen.
- 3 Drücken Sie TUNING <</>>, um einen DAB-Sender auszuwählen.



Hinweis

- „Off Air“ wird eingeblendet, wenn der ausgewählte DAB-Sender derzeit nicht verfügbar ist.
- Wenn das Gerät einen sekundären Sender empfängt, wird „2“ neben „DAB“ eingeblendet.

Festsender einsetzen

Sie können bis zu 40 DAB-Festsender speichern. Gespeicherte Festsender können bequem aufgerufen werden.

Hinweis

Sie können in den DAB- und FM-Bändern jeweils bis zu 40 Festsender speichern.

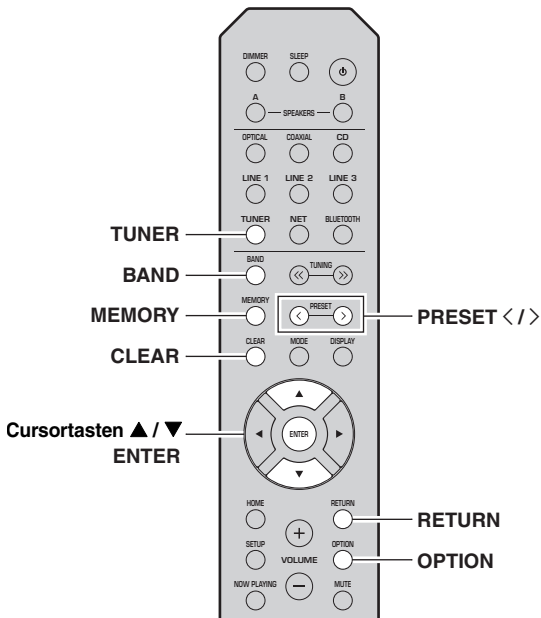

■ DAB-Sender speichern

Wählen Sie einen DAB-Sender und weisen Sie ihn einer Festsendernummer zu.

1 Stimmen Sie auf den gewünschten DAB-Sender ab. Siehe „Zu empfangenden DAB-Sender auswählen“ (S. 26).

2 Drücken Sie MEMORY.

Hinweis

Wenn Sie MEMORY länger als 3 Sekunden lang gedrückt halten, können Sie die folgenden Schritte überspringen und den gewählten Sender automatisch unter der nächstverfügbaren (d.h. im Anschluss an der zuletzt verwendeten) Festsendernummer speichern.

3 Drücken Sie PRESET </>, um die dem zu speichernden Sender zugewiesene Festsendernummer auszuwählen.

Wenn Sie eine Festsendernummer wählen, der noch kein Sender zugewiesen wurde, wird „Empty“ eingeblendet. Wenn Sie eine Festsendernummer wählen, der bereits ein Sender zugewiesen wurde, wird „Overwrite?“ angezeigt.



„Empty“ (nicht belegt) oder „Overwrite?“ (belegt)

4 Drücken Sie MEMORY.

Wenn die Speicherung abgeschlossen ist, kehrt das Display in den ursprünglichen Zustand zurück.

Hinweis

Um die Speicherung abzubrechen, drücken Sie RETURN oder nehmen Sie ca. 30 Sekunden lang keine Bedienung vor.

■ Festsender abrufen

Wählen Sie zum Abrufen eines DAB-Festsenders die entsprechende Festsendernummer.

1 Drücken Sie TUNER, um „TUNER“ als Eingangsquelle auszuwählen.

2 Drücken Sie BAND, um das DAB-Band auszuwählen.

3 Drücken Sie PRESET </>, um den gewünschten DAB-Sender auszuwählen.



Hinweis

- Nicht belegte Festsendernummern werden ausgelassen.
- Falls keine Festsender vorliegen, wird „No Presets“ eingeblendet.

■ DAB-Festsender löschen

Sie können einen einer Festsendernummer zugewiesenen DAB-Sender löschen.

- 1 Drücken Sie TUNER, um „TUNER“ als Eingangsquelle auszuwählen.
- 2 Drücken Sie BAND, um das DAB-Band auszuwählen.
- 3 Drücken Sie OPTION, um das Menü „OPTION“ zu öffnen.
Das Menü „OPTION“ für „TUNER“ wird angezeigt (S. 37).
- 4 Wählen Sie mit den Cursorastasten (▲ / ▼) „Clear Preset“ aus und drücken Sie dann ENTER.
- 5 Drücken Sie wiederholt die Cursorastasten (▲ / ▼), um die gewünschte Festsendernummer auszuwählen.
Die gewählte Festsendernummer blinkt im Frontblende-Display.
- 6 Drücken Sie zur Bestätigung erneut ENTER.
„Cleared“ wird im Frontblende-Display eingeblendet. Anschließend wird ein anderer Festsender im Frontblende-Display eingeblendet. Wenn keine weiteren Festsender mehr vorliegen, wird „No Presets“ eingeblendet, und das Display kehrt zum Menü „OPTION“ zurück.
Um das Display in den ursprünglichen Zustand zurückzubringen, drücken Sie RETURN.

Sie können Festsender auch wie folgt löschen.

- 1 Drücken Sie TUNER, um „TUNER“ als Eingangsquelle auszuwählen.
- 2 Drücken Sie CLEAR.
- 3 Wählen Sie mit PRESET < / > den zu löschenden Festsender und drücken Sie dann CLEAR.

Nach Abschluss des Löschvorgangs wird „Cleared“ eingeblendet.

DAB-Informationen anzeigen

Dieses Gerät kann für einen eingestellten DAB-Sender verschiedene Informationen empfangen.

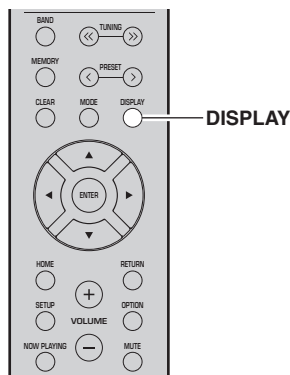

- 1 Drücken Sie TUNER, um „TUNER“ als Eingangsquelle auszuwählen.
- 2 Stimmen Sie auf den gewünschten DAB-Sender ab.

3 Drücken Sie DISPLAY.

Mit jedem Druck auf die Taste wird der angezeigte Gegenstand umgeschaltet.



Gegenstand

Auf dem Display wird der ausgewählte Gegenstand und dann die entsprechende Information eingeblendet.



Information

Auswahl	Beschreibung
Service Label	Sendername
DLS (Dynamic Label Segment)	Informationen über den aktuellen Sender
Ensemble Label	Ensemble name
Program Type	Sendersparte
Date And Time	Aktuelles Datum und Uhrzeit
Audio Mode	Audiomodus (Mono/Stereo) und Bitrate
CH Label/Freq.	Kanal und Frequenz
Signal Quality	Signalempfangsqualität (0 [keine] bis 100 [beste])

Hinweis

Gewisse Informationen sind je nach dem ausgewählten DAB-Sender nicht verfügbar.

Empfangsstärke der einzelnen DAB-Kanäle prüfen

Sie können die Empfangsstärke (0 [keine] bis 100 [beste]) der einzelnen DAB-Kanäle prüfen.

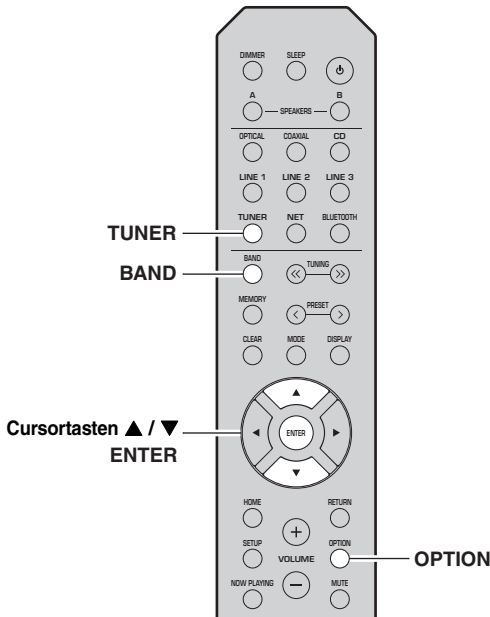

- 1 Drücken Sie **TUNER**, um „TUNER“ als Eingangsquelle auszuwählen.
- 2 Drücken Sie **BAND**, um das DAB-Band auszuwählen.
- 3 Drücken Sie **OPTION**, um das Menü „OPTION“ zu öffnen.
Das Menü „OPTION“ für „TUNER“ wird angezeigt (S. 37).
- 4 Wählen Sie mit den **Cursortasten (▲ / ▼)** „Tune Aid“ aus und drücken Sie dann **ENTER**.
- 5 Wählen Sie mit den **Cursortasten (▲ / ▼)** den gewünschten DAB-Kanal.



DAB-Kanal

Empfangsstärke

DAB-Frequenzinformationen

Dieses Gerät unterstützt nur Band III (174 bis 240 MHz).

Frequenz	Kanal	Frequenz	Kanal
174,928 MHz	5A	208,064 MHz	9D
176,640 MHz	5B	209,936 MHz	10A
178,352 MHz	5C	211,648 MHz	10B
180,064 MHz	5D	213,360 MHz	10C
181,936 MHz	6A	215,072 MHz	10D
183,648 MHz	6B	216,928 MHz	11A
185,360 MHz	6C	218,640 MHz	11B
187,072 MHz	6D	220,352 MHz	11C
188,928 MHz	7A	222,064 MHz	11D
190,640 MHz	7B	223,936 MHz	12A
192,352 MHz	7C	225,648 MHz	12B
194,064 MHz	7D	227,360 MHz	12C
195,936 MHz	8A	229,072 MHz	12D
197,648 MHz	8B	230,784 MHz	13A
199,360 MHz	8C	232,496 MHz	13B
201,072 MHz	8D	234,208 MHz	13C
202,928 MHz	9A	235,776 MHz	13D
204,640 MHz	9B	237,488 MHz	13E
206,352 MHz	9C	239,200 MHz	13F

Musik über *Bluetooth* wiedergeben

Sie können am Gerät Musikdateien wiedergeben, die sich auf einem *Bluetooth*-Gerät (Mobilgerät o.Ä.) befinden. Siehe auch die Bedienungsanleitung Ihres *Bluetooth*-Geräts.

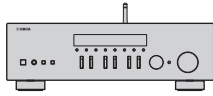

Dieses Gerät



Bluetooth-Gerät
(Mobilgerät o.Ä.)

Hinweis

- Zur Benutzung der *Bluetooth*-Funktion stellen Sie „Bluetooth“ (S. 41) im Menü „SETUP“ auf „On“.
- Je nach Modell wird ein *Bluetooth*-Gerät eventuell nicht vom Gerät erkannt, oder gewisse Merkmale sind nicht verfügbar.
- Mit der App „MusicCast CONTROLLER“ können Sie Audio an *Bluetooth*-Lautsprecher oder -Kopfhörer übertragen. Der Audioausgang kann nur in der App „MusicCast CONTROLLER“ gewählt werden.

Bluetooth-Gerät anschließen (Pairing)

Beim ersten Anschließen eines *Bluetooth*-Geräts an dieses Gerät muss ein Pairing ausgeführt werden. Pairing ist der Vorgang, bei dem die *Bluetooth*-Geräte zunächst aneinander gebunden werden. Wenn das Pairing abgeschlossen ist, sind nachfolgende Verbindungen bequemer, auch wenn die *Bluetooth*-Verbindung getrennt wurde.

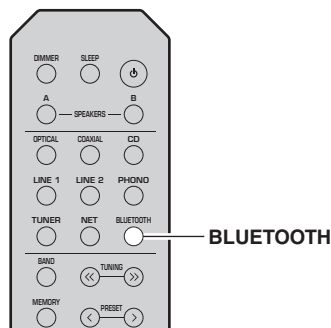

1 Drücken Sie **BLUETOOTH**, um „Bluetooth“ als Eingangsquelle auszuwählen.

Wenn ein anderes *Bluetooth*-Gerät bereits angeschlossen ist, trennen Sie die *Bluetooth*-Verbindung, bevor Sie ein Pairing ausführen.

2 Schalten Sie die *Bluetooth*-Funktion des *Bluetooth*-Geräts ein.

3 Wählen Sie auf dem *Bluetooth*-Gerät aus der Liste verfügbarer Geräte den Modellnamen des Geräts aus.

Wenn das Pairing abgeschlossen und das Gerät mit dem *Bluetooth*-Gerät verbunden ist, wird „Connected“ auf dem Frontblende-Display eingeblendet, und die Anzeige „Bluetooth“ leuchtet auf.



Hinweis

- Geben Sie nach Bedarf den Schlüssel „0000“ ein.
- Sie können unter „Network Name“ (S. 41) im Einstellungsmenü den Netzwerknamen dieses Geräts ändern, der bei Verbindungen mit *Bluetooth*-Geräten angezeigt wird.

Inhalte von *Bluetooth*-Gerät wiedergeben

Nehmen Sie eine Verbinden mit einem gepairten *Bluetooth*-Gerät auf und starten Sie die Wiedergabe. Die folgenden Punkte im Voraus prüfen:

- Das Pairing wurde abgeschlossen.
- Die *Bluetooth*-Funktion am *Bluetooth*-Gerät ist eingeschaltet.

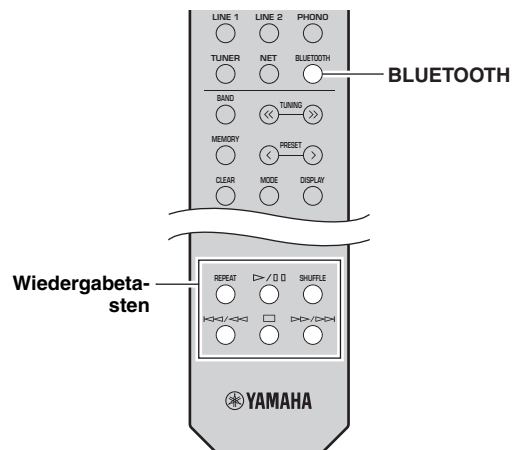

1 Drücken Sie **BLUETOOTH**, um „Bluetooth“ als Eingangsquelle auszuwählen.

Hinweis

Wenn das Gerät das zuvor verbundene *Bluetooth*-Gerät erkennt, verbindet es nach Schritt 1 automatisch mit dem *Bluetooth*-Gerät. Um eine andere *Bluetooth*-Verbindung zu erstellen, brechen Sie zunächst die gegenwärtige *Bluetooth*-Verbindung ab.

2 Bedienen Sie das *Bluetooth*-Gerät, um eine *Bluetooth*-Verbindung herzustellen.

Wählen Sie auf dem Gerät aus der *Bluetooth*-Geräteleiste den Modellnamen des Geräts aus. Nach Erstellen der Verbindung leuchtet die Anzeige „BLUETOOTH“ auf dem Frontblende-Display auf.

Hinweis

Wenn keine Verbindung mit dem *Bluetooth*-Gerät zustande kommt, führen Sie das Pairing erneut aus (S. 30).

3 Bedienen Sie das *Bluetooth*-Gerät, um Musik wiederzugeben.

Hinweis

Sie können die Wiedergabe mit den Wiedergabetasten der Fernbedienung steuern.

Bluetooth-Verbindung abbrechen

Führen Sie eines der nachfolgenden Verfahren durch, um eine *Bluetooth*-Verbindung zu trennen.

- Schalten Sie die *Bluetooth*-Funktion auf dem *Bluetooth*-Gerät aus.
- Halten Sie BLUETOOTH auf der Fernbedienung 3 Sekunden lang gedrückt.
- Wählen Sie auf diesem Gerät eine andere Eingangsquelle als „*Bluetooth*“.

Bluetooth

- *Bluetooth* ist eine Technologie für die drahtlose Kommunikation zwischen Geräten in einem Bereich von ca. 10 m im 2,4 GHz Frequenzband, welches ohne Lizenz verwendet werden kann.

Umgang mit *Bluetooth*-Kommunikation

- Das von *Bluetooth*-fähigen Geräten eingesetzte 2,4 GHz Frequenzband wird durch vielen Arten von Geräten benutzt. Obschon *Bluetooth*-fähige Geräte eine Technologie einsetzen, die den Einfluss anderer Geräte mit dem gleichen Frequenzband minimieren, kann ein solcher Einfluss die Geschwindigkeit oder Reichweite der Kommunikation reduzieren und die Kommunikation sogar unterbrechen.
- Die Geschwindigkeit der Signalübertragung und die Reichweite der Kommunikation hängen vom Abstand zwischen den kommunizierenden Geräten, dem Vorhandensein von Hindernissen, der Beschaffenheit der Radiowellen und der Art der Geräte ab.
- Yamaha kann nicht garantieren, dass eine drahtlose Verbindung zwischen diesem Gerät und einem *Bluetooth*-Gerät möglich ist.

Auf Media-Servern (PCs/NAS) gespeicherte Musik wiedergeben

Sie können auf dem Gerät Musikdateien abspielen, die auf Ihrem Computer oder DLNA-kompatiblen NAS gespeichert sind.

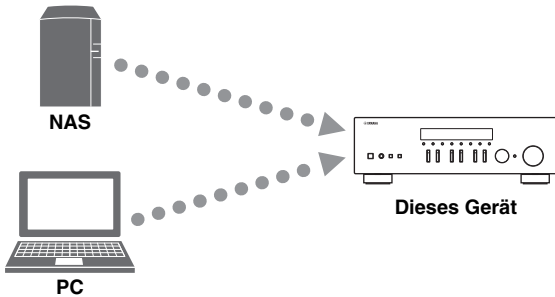

Hinweis

- Damit diese Funktion verwendet werden kann, müssen das Gerät und der PC/NAS mit demselben Router verbunden sein (S. 13). Unter „Information“ (S. 40) im Menü „SETUP“ können Sie prüfen, ob dem Gerät die richtigen Netzwerkparameter (wie IP-Adresse) zugewiesen wurden.
- Für die Wiedergabe von Musikdateien muss die auf dem PC/NAS installierte Serversoftware das Dateiformat der ausgewählten Dateien unterstützen.
- Der Ton kann durch eine Drahtlos-Netzwerkverbindung unterbrochen werden. Verwenden Sie in solchem Fall eine kabelgebundene Netzwerkverbindung.
- Sie können bis zu 16 Media-Server mit diesem Gerät verbinden.
- Näheres über unterstützte Dateiformate siehe „Unterstützte Audioformate“ (S. 52).

Freigabe von Musikdateien einstellen

Um auf diesem Gerät Musikdateien von Ihrem Computer wiedergeben zu können, müssen Sie die Medienfreigabe zwischen diesem Gerät und dem Computer (Windows Media Player 12 oder neuer) einstellen. Im Folgenden wird das Beispiel von Windows Media Player unter Windows 7 verwendet.

■ Bei Verwendung von Windows Media Player 12

- 1 Starten Sie Windows Media Player 12 auf Ihrem PC.
- 2 Wählen Sie „Stream“ und dann „Turn on media streaming...“.

(Beispiel: englische Version)

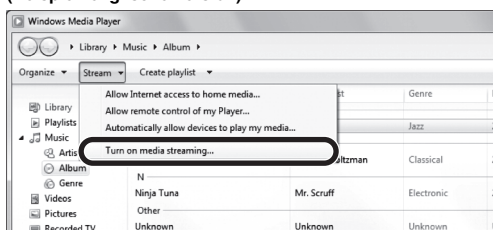

Der Systemsteuerungsbildschirm Ihres PCs wird angezeigt.

- 3 Klicken Sie auf „Turn on media streaming“.

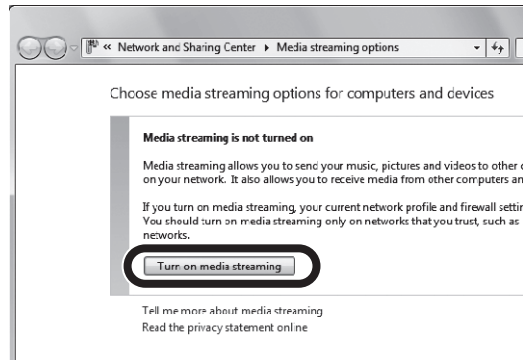

- 4 Wählen Sie „Allowed“ aus der Dropdown-Liste neben dem Modellnamen des Geräts.

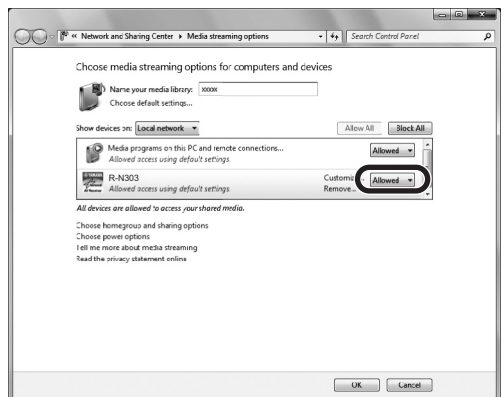

- 5 Wählen Sie wie in Schritt 4 „Allowed“ aus der Dropdown-Liste neben Geräten (PCs oder Mobilgeräte), die Sie als Media Controller verwenden möchten.

- 6 Klicken Sie zum Verlassen auf „OK“.

■ Bei Verwendung eines PCs oder NAS, auf dem andere DLNA-Serversoftware installiert ist

Konfigurieren Sie anhand der Bedienungsanleitung die Medienfreigabeeinstellung für das Gerät oder für die Software.

Musikinhalt vom PC wiedergeben

Führen Sie die folgenden Schritte aus, um Musikinhalte vom PC wiederzugeben.

Hinweis

„_“ (Unterstrich) wird eingeblendet für Zeichen, die nicht vom Gerät unterstützt werden.

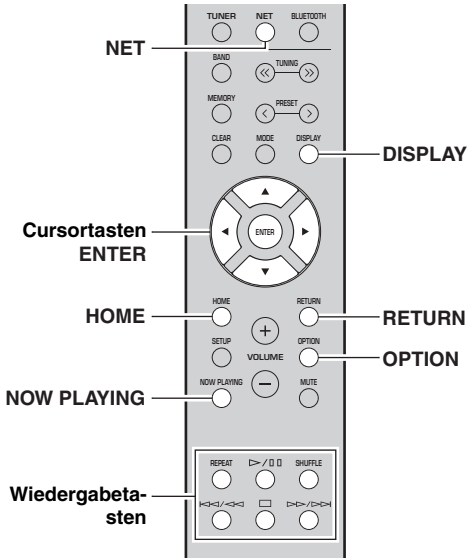

1 Drücken Sie wiederholt NET, um „Server“ als Eingangsquelle auszuwählen.



2 Wählen Sie mit den Cursortasten (▲ / ▼) einen Musikserver aus und drücken Sie dann ENTER.

3 Wählen Sie mit den Cursortasten einen Gegenstand aus und drücken Sie dann ENTER. Wenn ein Titel ausgewählt ist, beginnt die Wiedergabe, und Wiedergabe-Informationen werden eingeblendet.



Hinweis

- Während der Wiedergabe einer mit dem Gerät ausgewählten PC-Musikdatei werden die Wiedergabe-Informationen angezeigt.
- Sie können den aktuell wiedergegebenen Song als Preset speichern (S. 36).
- Durch wiederholtes Drücken von DISPLAY können Sie die Wiedergabe-Informationen im Frontblende-Display umschalten (S. 20).

Verwenden Sie die folgenden Tasten auf der Fernbedienung zur Steuerung der Wiedergabe.

Tasten	Funktion
Cursortasten	Wählen eine Musikdatei oder einen Ordner aus.
ENTER	Startet die Wiedergabe, wenn bei ausgewähltem Inhalt gedrückt. Geht zur unteren Ebene, wenn bei ausgewähltem Ordner gedrückt.
RETURN	Geht zur oberen Ebene.
Wiedergabetasten	Stopp/Setzt die Wiedergabe fort.
	Stoppt die Wiedergabe.
	Vorwärtsschleife / Rückwärtsschleife.
HOME	Zeigt das Hauptverzeichnis des Musikservers an.
NOW PLAYING	Zeigt Informationen über den wiedergegebenen Titel an.

Hinweis

Sie können auch einen DLNA-kompatiblen Digital Media Controller (DMC) verwenden, um die Wiedergabe zu steuern. Näheres hierzu siehe „DMC Control“ (S. 40) im Menü „SETUP“.

■ Einstellungen für Wiederholung/ Zufallswiedergabe

Sie können die Einstellungen für Wiederholung/ Zufallswiedergabe von PC-Musikinhalt konfigurieren.

1 Wenn „Server“ als Eingangsquelle gewählt wurde, drücken Sie wiederholt die Wiedergabetaste REPEAT oder SHUFFLE, um einen Wiedergabemodus auszuwählen.

Wiedergabetasten	Einstellung	Funktion
REPEAT	Off	Schaltet die Wiederholungsfunktion aus.
	One	Der aktuelle Titel wird wiederholt.
	All	Alle Titel des aktuellen Albums (Ordners) werden wiederholt.
SHUFFLE	Off	Schaltet die Zufallsfunktion aus.
	On	Titel des aktuellen Albums (Ordners) werden in zufälliger Reihenfolge wiedergegeben.

■ Automatische Wiedergabe einrichten

Verwenden Sie diese Einstellungen zum Bestimmen, ob Musik von Ihrem PC oder Server automatisch wiedergegeben werden soll, wenn Sie das Gerät einschalten oder zwischen Eingängen umschalten.

- 1 Drücken Sie OPTION.**
- 2 Wählen Sie mit den Cursortasten (▲ / ▼) „Auto Playback“ aus und drücken Sie dann ENTER.**
- 3 Schalten Sie „Auto Playback“ mit den Cursortasten (◀ / ▶) ein oder aus.**
- 4 Drücken Sie zum Abschluss OPTION.**

Internetradio hören

Sie können Internetradiosender aus aller Welt hören.

Hinweis

- Um diese Funktion zu nutzen, muss das Gerät mit dem Internet verbunden sein (S. 13). Unter „Information“ (S. 40) im Menü „SETUP“ können Sie prüfen, ob dem Gerät die richtigen Netzwerkparameter (wie IP-Adresse) zugewiesen wurden.
- Es kann sein, dass bestimmte Internetradiosender nicht empfangen werden können.
- Dieses Gerät verwendet den Dienst „airable.radio“, ein Dienst der Tune In GmbH.
- Dieser Dienst kann ohne Vorankündigung eingestellt werden.
- Die Ordnernamen hängen von der Sprache ab.

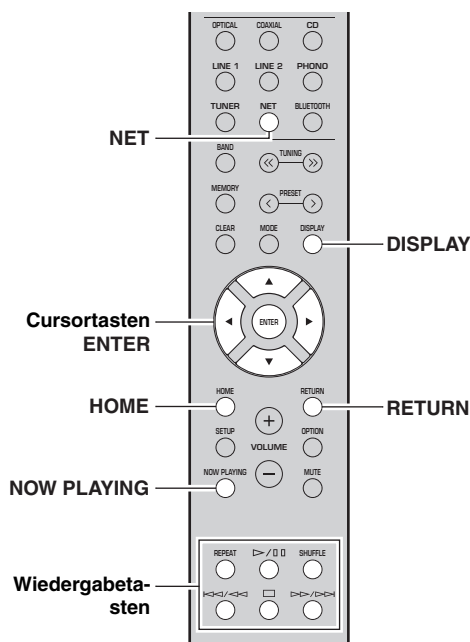

1 Drücken Sie wiederholt NET, um „NetRadio“ als Eingangsquelle auszuwählen.

Die Senderliste wird auf dem Frontblende-Display angezeigt.



2 Wählen Sie mit den Cursortasten einen Gegenstand aus und drücken Sie dann ENTER.

Wenn ein Internetradiosender ausgewählt ist, beginnt die Wiedergabe, und Wiedergabe-Informationen werden eingeblendet.



Verwenden Sie die folgenden Tasten auf der Fernbedienung zur Steuerung der Wiedergabe.

Tasten	Funktion
Cursortasten	Wählen den Internetradiosender oder die Kategorie wie den Genre.
ENTER	Startet die Wiedergabe, wenn bei ausgewähltem Internetradiosender gedrückt. Geht zur unteren Ebene, wenn bei ausgewählter Kategorie gedrückt.
RETURN	Geht zur oberen Ebene.
Wiedergabetasten	<input type="checkbox"/> Stoppt die Wiedergabe.
HOME	Zeigt die obersten Kategorien an, wenn bei der Wiedergabe gedrückt.
NOW PLAYING	Zeigt die Wiedergabe-Informationen für den Internetradiosender an.

Hinweis

- Sie können den aktuell wiedergegebenen Sender als Preset speichern (S. 36).
- Durch wiederholtes Drücken von DISPLAY können Sie die Wiedergabe-Informationen im Frontblende-Display umschalten (S. 20).
- Gewisse Informationen sind je nach Sender eventuell nicht verfügbar.

Musik wiedergeben über AirPlay

Mit AirPlay können Sie über ein Netzwerk iPhone-/iPad-/iPod touch-/iTunes-Musik mit dem Gerät wiedergeben.

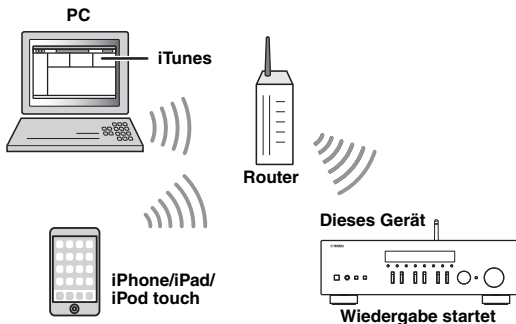

Hinweis

Für die Nutzung dieser Funktion müssen PC oder iPhone mit demselben Router verbunden sein (S. 13). Unter „Information“ (S. 40) im Menü „SETUP“ können Sie prüfen, ob dem Gerät die richtigen Netzwerkparameter (wie IP-Adresse) zugewiesen wurden.

AirPlay ist kompatibel mit iPhone, iPad und iPod touch mit iOS 4.3.3 oder neuer, Mac mit OS X Mountain Lion oder neuer sowie PC mit iTunes 10.2.2 oder neuer.
(Stand: Juni 2017)

iTunes-/iPhone-Musikinhalt wiedergeben

Befolgen Sie die unteren Schritte, um iTunes-/iPhone-Musikinhalt auf dem Gerät wiederzugeben.

1 Schalten Sie das Gerät ein und starten Sie iTunes auf dem PC oder zeigen Sie den Wiedergabebildschirm auf dem iPhone an.

Wenn iTunes/das iPhone das Gerät erkennt, wird das Symbol AirPlay angezeigt.

iOS 10 (Beispiel)



iTunes (Beispiel)

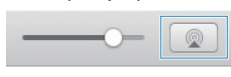

Hinweis

Wenn das Symbol nicht eingeblendet wird, prüfen Sie, ob Gerät und PC/iPhone richtig am Router angeschlossen wurden.

2 Klicken/Tippen Sie in iTunes/am iPhone auf das Symbol AirPlay und wählen Sie das Gerät (Netzwerkname des Geräts) als Audio-Ausgabegerät.

3 Wählen Sie einen Titel und starten Sie die Wiedergabe.

Das Gerät wählt automatisch „AirPlay“ als Eingangsquelle, und die Wiedergabe startet.

Wiedergabeinformationen werden auf dem Frontblende-Display eingeblendet.

Hinweis

- Durch wiederholtes Drücken von DISPLAY können Sie die Wiedergabe-Informationen im Frontblende-Display umschalten (S. 20).
- Wenn Sie möchten, dass das Gerät automatisch einschaltet, wenn Sie die Wiedergabe in iTunes oder am iPhone starten, stellen Sie „Standby (Network Standby)“ (S. 41) im Menü „SETUP“ auf „On“ oder „Auto“ ein.
- Sie können unter „Network Name“ (S. 41) im Menü „SETUP“ den Netzwerknamen (den Gerätenamen im Netzwerk) bearbeiten, der auf dem iPhone/in iTunes angezeigt wird.
- Sie können während der Wiedergabe die Lautstärke des Geräts in iTunes/am iPhone einstellen.

! VORSICHT

Bei der Anpassung der Lautstärke in iTunes oder am iPhone kann die Lautstärke unerwartet stark ansteigen, was Gehör- oder Geräteschäden verursachen könnte. Falls die iPhone-/iTunes-Wiedergabe zu laut ist, stoppen Sie sofort die iPhone-/iTunes-Wiedergabe. Wir empfehlen, dass Sie im Voraus „Vol. Interlock (Volume interlock)“ (S. 38) im Menü „Option“ verwenden, um die Lautstärkeänderungen in iTunes oder am iPhone zu begrenzen.

Verwenden Sie die folgenden Tasten auf der Fernbedienung zur Steuerung der Wiedergabe.

Tasten	Funktionen
	Stoppt/Setzt die Wiedergabe fort.
	Stoppt die Wiedergabe.
	Vorwärtsschlupf/
	Rückwärtsschlupf.
REPEAT	Ändert die Wiederholungseinstellungen.
SHUFFLE	Ändert die Zufallswiedergabe-Einstellungen.

Aktuell wiedergegebenen Song/Sender speichern (Preset-Funktion)

Wenn eine Netzwerkquelle als Eingangsquelle gewählt wurde, können Sie den aktuell wiedergegebenen Song oder Streaming-Sender als Preset speichern. Sie können bis zu 40 Presets programmieren.

Sie können diese Songs/Sender dann nach Belieben anhand ihrer Preset-Nummer bequem abrufen.

Folgende Eingangsquellen können als Presets gespeichert werden:

Server, Net Radio, *Bluetooth* und Streaming-Dienste.

Hinweis

- Bei „Bluetooth“ wird lediglich die Eingangsquelle gespeichert. Individuelle Songs lassen sich nicht speichern.
- Mit der App „MusicCast CONTROLLER“ (S. 19) können Sie Inhalte (Songs, Radiosender) speichern und wiedergeben.
- Wenn Sie auf einem PC/NAS vorhandene Musikdateien speichern, registriert das Gerät deren relativen Platz im Ordnerverzeichnis. Wenn Sie Musikdateien in einem Ordner hinzufügen oder entfernen, mag das Gerät nicht in der Lage sein, eine Musikdatei korrekt aufzurufen. Speichern Sie in solchem Fall den Inhalt erneut.

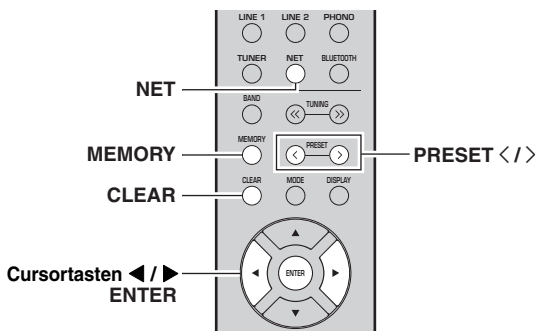

Als Preset speichern

- 1 Geben Sie einen zu speichernden Song oder Streaming-Sender wieder.
- 2 Halten Sie **MEMORY** mindestens 3 Sekunden lang gedrückt.

Das erste Mal, das Sie einen Song/Sender speichern, werden Sie aufgefordert, den ausgewählten Song/Sender unter Preset-Nummer „01“ zu speichern. Sie werden ferner aufgefordert, weitere Songs/Sender unter der nächstverfügbaren Preset-Nummer zu speichern.



Preset-Nummer

Hinweis

Um eine Preset-Nummer zum Speichern auszuwählen, drücken Sie **PRESET </>** oder die Cursortasten (◀▶).

- 3 Drücken Sie erneut **MEMORY**, um das Preset zu speichern.

Hinweis

Um das Speichern zu beenden, drücken Sie **RETURN**.

Abrufen eines Presets

- 1 Wählen Sie „**NET**“ oder „**BLUETOOTH**“ als Eingangsquelle.
- 2 Drücken Sie **PRESET </>**, um eine Nummer zu wählen.
- 3 Drücken Sie **ENTER**, um das Preset abzurufen.

Hinweis

- Einige Sekunden nach Auswählen der Preset-Nummer startet die Wiedergabe des ausgewählten Presets.
- Um das Abrufen eines Presets abzubrechen, drücken Sie **RETURN**.

Preset löschen

- 1 Wählen Sie „**NET**“ oder „**BLUETOOTH**“ als Eingangsquelle.
- 2 Drücken Sie **PRESET </>**, um eine Nummer zu wählen.
- 3 Drücken Sie **CLEAR**, um das Preset löschen.

Nach Abschluss des Löschvorgangs wird „Empty“ eingeblendet.

ERWEITERTE BEDIENUNG

Konfigurieren der Wiedergabeeinstellungen für verschiedene Wiedergabequellen (Menü „OPTION“)

Sie können getrennte Wiedergabeeinstellungen für verschiedene Wiedergabequellen konfigurieren. Mit diesem Menü können Sie bequem Einstellungen während der Wiedergabe konfigurieren.

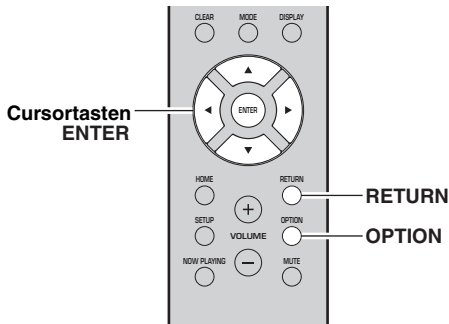

1 Drücken Sie OPTION.



2 Wählen Sie mit den Cursortasten einen Gegenstand aus und drücken Sie dann ENTER.

Hinweis

Um während der Menübedienung zum vorherigen Zustand zurückzukehren, drücken Sie RETURN.

3 Wählen Sie mit den Cursortasten (◀/▶) eine Einstellung aus.

4 Um das Menü zu verlassen, drücken Sie OPTION.

Gegenstände im Menü „OPTION“

Hinweis

Die verfügbaren Menügegenstände hängen von der gewählten Eingangsquelle ab.

Gegenstand	Funktion	Seite
Volume Trim	Korrigiert Lautstärkeunterschiede zwischen Eingangsquellen.	37
Signal Info.	Zeigt Informationen über das Audiosignal an.	38
Auto Preset	Speichert automatisch FM-Radiosender mit starkem Signal als Festsender.	22
Clear Preset	Löscht die Zuweisung eines unter einer Festsendernummer gespeicherten Radiosenders.	24, 28
Initiate Scan*1	Führt einen ersten Suchlauf für den DAB-Radioempfang aus.	26
Tune Aid*1	Prüft die Empfangsstärke der einzelnen DAB-Sender.	29
TrafficProgram*2	Sucht automatisch nach einem Sender mit Verkehrsinformationen.	25
Vol.Interlock	Aktiviert/Deaktiviert die iTunes-/iPhone-Lautstärkeregelung über AirPlay.	38
Auto Playback	Verwenden Sie diese Einstellungen zum Bestimmen, ob Musik von Ihrem PC oder Server automatisch wiedergegeben werden soll, wenn Sie das Gerät einschalten oder zwischen Eingängen umschalten.	33

*1 Nur R-N303D

*2 Nur R-N303, Großbritannien- und Europa-Modelle

■ Volume Trim

Korrigiert Lautstärkeunterschiede zwischen Eingangsquellen. Wenn es beim Umschalten zwischen Eingangsquellen zu störenden Lautstärkeunterschieden kommt, verwenden Sie diese Funktion, um sie zu korrigieren.

Hinweis

Diese Einstellung wird separat auf jede Eingangsquelle angewendet.

Einstellbereich

-10 bis +10 (in Schritten von 1)

Vorgabe

0

■ Signal Info.

Zeigt Informationen über das Audiosignal an.

Wahlmöglichkeiten

FORMAT	Audioformat des Eingangssignals
SAMPLING	Anzahl der Samples des digitalen Eingangssignals pro Sekunde

Hinweis

Zum Umschalten der Informationen im Frontblende-Display drücken Sie wiederholt die Cursorstasten (▲/▼).

■ Vol.Interlock (Volume interlock)

Aktiviert/Deaktiviert die iTunes-/iPhone-Lautstärkeregelung über AirPlay.

Einstellungen

Off	Deaktiviert die iTunes-/iPhone-Lautstärkeregelung.
Ltd (Vorgabe)	Aktiviert die iTunes-/iPhone-Lautstärkeregelung im beschränkten Bereich (1 bis 60 und Stummschaltung).
Full	Aktiviert die iTunes-/iPhone-Lautstärkeregelung im vollen Bereich.

Konfigurieren verschiedener Funktionen (Menü SETUP)

Sie können die verschiedenen Funktionen des Geräts konfigurieren.

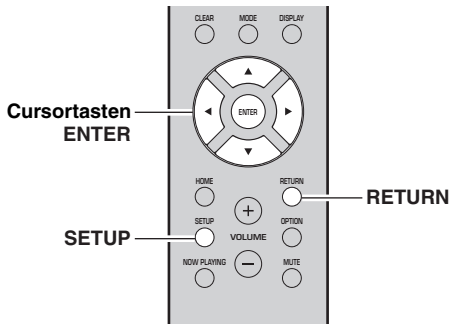

1 Drücken Sie SETUP.



2 Wählen Sie mit den Cursorstasten (▲ / ▼) und drücken Sie dann ENTER.



3 Wählen Sie mit den Cursorstasten (◀ / ▶) eine Einstellung und drücken Sie dann ENTER.

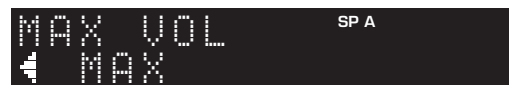

Hinweis

Um während der Menübedienung zum vorherigen Zustand zurückzukehren, drücken Sie RETURN.

4 Um das Menü zu verlassen, drücken Sie SETUP.

Gegenstände im Menü „SETUP“

Menügegenstand		Funktion	Seite
Network	Connection	Wählt die Netzwerkverbindungsmethode.	40
	Information	Zeigt die Netzwerkinformationen des Geräts an.	40
	IP Address	Konfiguriert die Netzwerkparameter (wie IP-Adresse).	40
	DMC Control	Wählt aus, ob ein DLNA-kompatibler Digital Media Controller (DMC) die Wiedergabefunktionen bedienen soll.	40
	Standby (Network Standby)	Wählt aus, ob die Funktion, mit der das Gerät von anderen Netzwerkgeräten eingeschaltet werden kann, aktiviert oder deaktiviert werden soll.	41
	Network Name	Bearbeitet den Netzwerknamen (den Gerätenamen im Netzwerk), der bei anderen Netzwerkgeräten angezeigt wird.	41
	Update (Network Update)	Aktualisiert die Firmware über das Internet.	41
Bluetooth	On/Off	Aktiviert/deaktiviert die <i>Bluetooth</i> -Funktionen.	41
	Standby (Bluetooth Standby)	Wählt aus, ob die Funktion, mit der das Gerät von <i>Bluetooth</i> -Geräten eingeschaltet werden kann (<i>Bluetooth</i> -Bereitschaft), aktiviert oder deaktiviert werden soll.	41
Balance	Stellt das Lautstärkeverhältnis zwischen linkem und rechtem Lautsprecher ein, um Klangunterschiede auszugleichen.	41	
Max Volume	Stellt die maximale Lautstärke ein, um übermäßige Lautstärken zu verhindern.	41	
InitialVolume	Stellt die Anfangslautstärke beim Einschalten des Receivers ein.	42	
AutoPowerStby (Auto Power Standby)	Aktiviert/deaktiviert die automatische Abschaltfunktion.	42	

Network

Konfiguriert die Netzwerkeinstellungen.

■ Connection

Wählt die Netzwerkverbindungsmethode.

Wired	Wählen Sie diese Option, wenn Sie das Gerät mit einem handelsüblichen Netzwerkkabel an ein Netzwerk anbinden möchten (S. 13).
Wireless	Wählen Sie diese Option, wenn Sie das Gerät über einen Wireless-Router oder Access Point an ein Netzwerk anbinden möchten (S. 15, 16, 16).
W.Direct (Wireless Direct)	Wählen Sie diese Option, wenn Sie ein Mobilgerät direkt am Gerät anschließen möchten. Näheres zu den Einstellungen siehe „Mobilgerät direkt am Gerät anschließen (Wireless Direct)“ (S. 17).

Hinweis

Wird das Gerät im MusicCast Erweiterungsmodus betrieben, wird „Extend“ eingeblendet. Näheres zum Erweiterungsmodus siehe MusicCast Setup-Anleitung auf der Yamaha Website.

■ Information

Zeigt die Netzwerkinformationen des Geräts an.

NEW FW	Wird eingeblendet, wenn eine neuere Version der Firmware des Geräts verfügbar ist (S. 45).
STATUS	Netzwerkverbindungsstatus.
MC NET	Status des MusicCast-Netzwerks Wird „Ready“ eingeblendet, kann die App „MusicCast CONTROLLER“ benutzt werden.
MAC	Zeigt die MAC-Adresse des Geräts an. Die MAC-Adresse hängt von der Verbindungsmethode ab (kabelgebundene LAN-Verbindung oder drahtlose W-LAN/ Wireless Direct-Verbindung).
SSID	(Bei W-LAN-Verbindung oder Wireless Direct) SSID dieses Geräts im Drahtlos-Netzwerk.
IP	IP-Adresse
SUBNET	Subnetzmaske
GATEWAY	Die IP-Adresse des Standard-Gateways
DNS P	Die IP-Adresse des primären DNS-Servers
DNS S	Die IP-Adresse des sekundären DNS-Servers

■ IP Address

Konfiguriert die Netzwerkparameter (wie IP-Adresse).

DHCP

Wählt, ob ein DHCP-Server verwendet werden soll.

Off	Verwendet keinen DHCP-Server. Konfiguriert die Netzwerkparameter manuell. Näheres hierzu siehe „Manuelle Netzwerkeinstellungen“ weiter unten.
On (Vorgabe)	Verwendet einen DHCP-Server, um automatisch die Netzwerkparameter (wie IP-Adresse) des Geräts zu beziehen.

Manuelle Netzwerkeinstellungen

- 1 Stellen Sie „DHCP“ auf „Off“ ein.
- 2 Wählen Sie mit den Cursortasten (▲ / ▼) einen Parameter aus.

IP	Legt eine IP-Adresse fest.
SUBNET	Legt eine Subnetzmaske fest.
GATEWAY	Gibt die IP-Adresse des Standard-Gateways an.
DNS P	Gibt die IP-Adresse des primären DNS-Servers an.
DNS S	Gibt die IP-Adresse des sekundären DNS-Servers an.

- 3 Verschieben Sie den Cursor mit den Cursortasten (◀ / ▶).



(Beispiel: Einstellung der IP-Adresse)

Wechseln Sie mit den Cursortasten (◀/▶) zwischen Adresseblocks (Address1, Address2 ...).

- 4 Ändern Sie den Wert mit den Cursortasten (▲ / ▼).
- 5 Um das Menü zu verlassen, drücken Sie SETUP.

■ DMC Control

Wählt aus, ob ein DLNA-kompatibler Digital Media Controller (DMC) die Wiedergabe steuern sollen.

Disable	Erlaubt keine Wiedergabesteuerung über DMCs.
Enable (Vorgabe)	Erlaubt die Wiedergabesteuerung über DMCs.

Hinweis

Ein Digital Media Controller (DMC) ist ein Gerät, das andere Netzwerkgeräte über das Netzwerk steuern kann. Wenn diese Funktion aktiviert ist, können Sie die Wiedergabefunktionen des Geräts über im selben Netzwerk befindliche DMCs (wie Windows Media Player 12) steuern.

■ Standby (Network Standby)

Wählt aus, ob das Gerät von anderen Netzwerkgeräten aus eingeschaltet werden kann oder nicht (Netzwerkbereitschaft).

Off	Deaktiviert die Netzwerk-Bereitschaftsfunktion.
On	Aktiviert die Netzwerk-Bereitschaftsfunktion. (Das Gerät verbraucht nun mehr Strom als bei der Einstellung „Off“.)
Auto (Vorgabe)	Aktiviert die Netzwerk-Bereitschaftsfunktion. Das Gerät schaltet in den Energiesparmodus, nachdem es acht Stunden lang vom Netzwerk getrennt war.



Dank einer fortgeschrittenen energiesparenden Bauweise erzielt dieses Gerät eine niedrige Stromaufnahme von bis zu zwei Watt im Netzwerk-Bereitschaftsmodus.

■ Network Name

Bearbeitet den Netzwerknamen (den Gerätenamen im Netzwerk), der bei anderen Netzwerkgeräten angezeigt wird.

1 Wählen Sie „Network Name“.

Näheres zum Auswählen einer Menüoption siehe das entsprechende Verfahren auf Seite 39.

R-N303 (Beispiel)



2 Drücken Sie ENTER, um den Bildschirm zur Bearbeitung des Namens aufzurufen.

R-N303 (Beispiel)



3 Wählen Sie mit den Cursortasten (▲ / ▼) ein Zeichen aus und verschieben Sie den Cursor mit den Cursortasten (◀ / ▶).

Sie können ein Zeichen einfügen bzw. löschen, indem Sie PRESET > (Einfügen) bzw. PRESET < (Löschen) drücken.

4 Um den neuen Namen zu bestätigen, drücken Sie ENTER.

5 Um das Menü zu verlassen, drücken Sie SETUP.

■ Update (Network Update)

Aktualisiert die Firmware über das Netzwerk.

Perform Update	Startet den Vorgang der Netzwerkaktualisierung der Firmware des Geräts. Näheres hierzu siehe „Firmware aktualisieren“ (S. 45).
Version	Zeigt die Version der im Gerät installierten Firmware an.
ID	Zeigt die ID-Nummer des Systems an.

Bluetooth

Konfiguriert die Einstellungen für *Bluetooth*.

■ On/Off

Aktiviert/deaktiviert die *Bluetooth*-Funktionen (S. 30).

Off	Deaktiviert die <i>Bluetooth</i> -Funktionen.
On (Vorgabe)	Aktiviert die <i>Bluetooth</i> -Funktionen. Unmittelbar nach der Auswahl von „On“ wird die Ausgabe der Netzwerkquelle unterbrochen.

■ Standby (Bluetooth Standby)

Wählt aus, ob die Funktion, mit der das Gerät von *Bluetooth*-Geräten eingeschaltet werden kann (*Bluetooth*-Bereitschaft), aktiviert oder deaktiviert werden soll. Wenn diese Funktion auf „On“ gestellt ist, schaltet sich das Gerät ein, wenn auf dem *Bluetooth*-Gerät ein Verbindungsvorgang durchgeführt wird.

Off	Deaktiviert die <i>Bluetooth</i> -Bereitschaftsfunktion.
On (Vorgabe)	Aktiviert die <i>Bluetooth</i> -Bereitschaftsfunktion. (Das Gerät verbraucht nun mehr Strom als bei der Einstellung „Off“.)

Hinweis

Diese Einstellung ist nicht verfügbar, wenn „Standby (Network Standby)“ (S. 41) auf „Off“ eingestellt ist.

Balance

Stellt das Lautstärkeverhältnis zwischen linkem und rechtem Lautsprecher ein, um Unterschiede durch die Anordnung der Lautsprecher oder durch Raumgegebenheiten auszugleichen.

Einstellbereich

L+10 bis R+10

Vorgabe

Center

Max Volume

Stellt die maximale Lautstärke ein, um übermäßige Lautstärken zu verhindern.

Einstellbereich

1 bis 99 (in Schritten von 1), Max

Vorgabe

Max

InitialVolume

Stellt die Grundlautstärke beim Einschalten des Receivers ein.

Einstellbereich

Off, Mute, 1 bis 99 (in Schritten von 1), Max

Vorgabe

Off

AutoPowerStby (Auto Power Standby)

Aktiviert/deaktiviert die automatische Abschaltfunktion. Wenn Sie in dem angegebenen Zeitraum keine Bedienvorgänge am Gerät vornehmen, wechselt es automatisch in den Bereitschaftsmodus.

Off	Schaltet das Gerät nicht automatisch in den Bereitschaftsmodus.
On	Schaltet das Gerät automatisch in den Bereitschaftsmodus. Wenn „NET“ oder „BLUETOOTH“ als Eingangsquelle gewählt ist, schaltet das Gerät in den Bereitschaftsmodus, wenn die gewählte Quelle 20 Minuten lang nicht wiedergegeben wird. Bei allen Eingangsquellen schaltet das Gerät in den Bereitschaftsmodus, wenn 8 Stunden lang keine Bedienung erfolgt.

Vorgabe

Großbritannien- und Europa-Modelle: On

Andere Modelle: Off

Hinweis

Direkt vor dem Umschalten in Bereitschaft wird „AutoPowerStby“ eingeblendet, und dann beginnt ein Abwärts-Countdown im Frontblende-Display.

Konfigurieren der Systemeinstellungen (Menü **ADVANCED SETUP**)

Konfigurieren Sie die Systemeinstellungen des Geräts über das Frontblende-Display. Das Menü „ADVANCED SETUP“ kann am Frontblende-Display bedient werden.

- 1 Drücken Sie **⏻** (Ein/Aus), um das Gerät auszuschalten.
- 2 Halten Sie **RETURN** an der Frontblende gedrückt und drücken Sie dabei **⏻** (Netz).

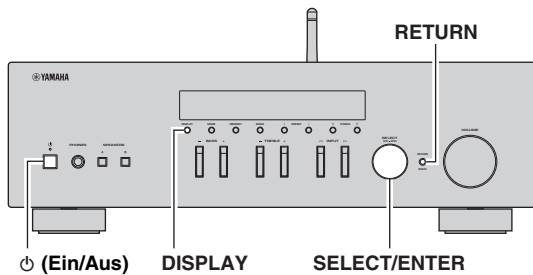

- 3 Drehen Sie **SELECT/ENTER**, um einen Gegenstand auszuwählen.
- 4 Drücken Sie **SELECT/ENTER**, um eine Einstellung auszuwählen.
- 5 Drücken Sie **⏻** (Netz), um das Gerät in den Bereitschaftsmodus zu schalten, und schalten Sie es dann wieder ein.
Die neuen Einstellungen sind nun wirksam.

Gegenstände im Menü „ADVANCED SETUP“

Gegenstand	Funktion	Seite
VERSION	Prüft die Version der aktuell im Gerät installierten Firmware.	43
REMOTE ID	Wählt die Fernbedienungs-ID des Geräts aus.	43
TU*	Stellt den Abstimmfrequenzschritt ein.	43
INIT	Stellt die Vorgabeeinstellungen wieder her.	43
UPDATE	Aktualisiert die Firmware.	44

* Nur Asien- und Universalmodelle

Prüfen der Firmware-Version (VERSION)

Prüft die Version der aktuell im Gerät installierten Firmware.

Hinweis

- Sie können die Firmware-Version auch unter „Update (Network Update)“ (S. 41) im Menü „SETUP“ prüfen.
- Es kann eine Weile in Anspruch nehmen, bis die Firmware-Version angezeigt wird.

Auswählen der Fernbedienungs-ID (REMOTE ID)

Ändert die Fernbedienungs-ID des Geräts. Die Normaleinstellung ist „ID1“. Soll das Gerät mit den Fernbedienungen gewisser Yamaha Player bedient werden, wählen Sie die Einstellung „AUTO“.

Einstellungen

ID1 (Vorgabe), AUTO

Abstimmfrequenzschritt einstellen (TU)

Stellt die Frequenzschrittweite für die Radiosendersuche ein. (nur Asien- und Universalmodelle)

Einstellungen

FM100/AM10, FM50/AM9 (Vorgabe)

Wiederherstellen der Vorgabeeinstellungen (INIT)

Stellt die Vorgabeeinstellungen des Geräts wieder her.

Wahlmöglichkeiten

CANCEL (Vorgabe)	Führt keine Rückstellung durch.
NETWORK	Stellt alle Netzwerk- und <i>Bluetooth</i> -Vorgabeeinstellungen wieder her. Wenn Sie das Gerät rückstellen, werden alle Presets für die Netzwerkquellen (S. 36) gelöscht.
ALL	Stellt die Vorgabeeinstellungen des Geräts wieder her.

Aktualisieren der Firmware (UPDATE)

Es wird je nach Bedarf neue Firmware mit zusätzlichen Funktionen oder Produktverbesserungen veröffentlicht. Wenn das Gerät mit dem Internet verbunden ist, können Sie die Firmware über das Netzwerk herunterladen. Näheres hierzu siehe die mit den Updates bereitgestellten Informationen.

■ **Vorgehensweise für die Firmware-Aktualisierung**

Führen Sie diesen Vorgang nur dann aus, wenn die Firmware aktualisiert werden muss. Bitte lesen Sie vor der Aktualisierung die mit dem Firmware-Update gelieferten Informationen.

1 Drücken Sie DISPLAY, um die Firmware-Aktualisierung zu starten.

Hinweis

Sie können die Firmware des Geräts auch mit dem unter „Firmware aktualisieren“ (S. 45) beschriebenen Vorgang aktualisieren.

Firmware aktualisieren

Es wird je nach Bedarf neue Firmware mit zusätzlichen Funktionen oder Produktverbesserungen veröffentlicht. Wenn das Gerät mit dem Internet verbunden ist, können Sie die Firmware über das Netzwerk herunterladen und aktualisieren.

Achtung

- Während der Firmware-Aktualisierung weder das Gerät bedienen noch das Netzkabel oder das Netzkabel lösen. Die Aktualisierung der Firmware dauert (je nach Ihrer Internet-Verbindungsgeschwindigkeit) mindestens 5 Minuten.
- Ist das Gerät über einen Wireless-Netzwerkadapter mit einem Drahtlos-Netzwerk verbunden, ist die Aktualisierung über das Netzwerk je nach dem Status der Drahtlosverbindung eventuell nicht möglich.

Hinweis

Die Aktualisierung kann ebenfalls im Menü „ADVANCED SETUP“ ausgeführt werden (S. 44).

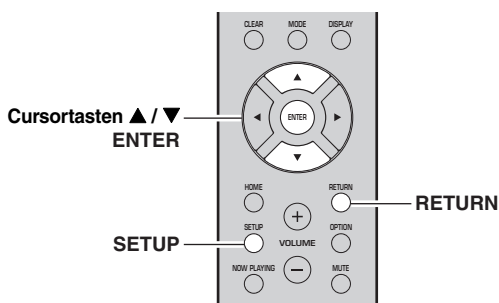

- 1 Drücken Sie **SETUP**.
- 2 Wählen Sie mit den **Cursorstasten (▲ / ▼)** „Network“ aus und drücken Sie dann **ENTER**.
- 3 Wählen Sie mit den **Cursorstasten (▲ / ▼)** „Information“ aus und drücken Sie dann **ENTER**.

Wenn eine neue Firmware verfügbar ist, wird „NEW FW Available“ auf dem Frontblende-Display eingeblendet.



- 4 Drücken Sie **RETURN**, um zum vorherigen Zustand zurückzukehren.
- 5 Wählen Sie mit den **Cursorstasten (▲ / ▼)** „Update“ aus und drücken Sie dann **ENTER**.



- 6 Um die **Firmware-Aktualisierung zu starten**, drücken Sie **ENTER**.

Das Gerät wird neu gestartet, und die Firmware-Aktualisierung beginnt.

Hinweis

Um den Vorgang abbrechen, ohne die Firmware zu aktualisieren, drücken Sie **SETUP**.

- 7 Wenn „**UPDATE SUCCESS**“ im **Frontblende-Display eingeblendet** wird, drücken Sie **⏻ (Ein/Aus)** an der Frontblende.

Die Firmware-Aktualisierung ist abgeschlossen.

Benachrichtigung über neue Firmware-Aktualisierung

Wenn neue Firmware verfügbar ist, wird beim Einschalten des Geräts „NEW FW Update“ kurz eingeblendet.



Um die Firmware des Geräts zu aktualisieren, drücken Sie **ENTER** (wie im obigen Schritt 6 beschrieben), während diese Benachrichtigung eingeblendet ist. Wenn „UPDATE SUCCESS“ im Frontblende-Display eingeblendet wird, drücken Sie **⏻ (Ein/Aus)** an der Frontblende.

ZUSÄTZLICHE INFORMATIONEN

Problembehebung

Sehen Sie in der folgenden Tabelle nach, wenn das Gerät nicht einwandfrei funktioniert. Falls das aufgetretene Problem dort nicht aufgeführt ist oder die Anweisungen nicht abhelfen, schalten Sie das Gerät in Bereitschaft, lösen Sie den Netzstecker, und wenden Sie sich an Ihren Yamaha Fachhändler oder Kundendienst.

■ Allgemeines

Problem	Mögliche Ursache	Abhilfe	Siehe Seite
Das Gerät lässt sich nicht einschalten.	Die Schutzschaltung wurde dreimal in Folge ausgelöst. Wenn sich das Gerät in diesem Zustand befindet, blinkt die Anzeige „STANDBY/ON“ am Gerät, wenn Sie versuchen, das Gerät einzuschalten.	Das Einschalten des Geräts wurde aus Sicherheitsgründen verhindert. Wenden Sie sich an Ihren Yamaha Fachhändler oder Kundendienst, um das Gerät reparieren zu lassen.	—
	Das Netzkabel ist nicht angeschlossen, oder der Stecker ist nicht vollständig eingesteckt.	Schließen Sie das Netzkabel sachgemäß an.	—
	Die Schutzschaltung wurde aufgrund eines Kurzschlusses o.Ä. aktiviert.	Stellen Sie sicher, dass sich die Adern von Lautsprecherkabeln nicht berühren, und schalten Sie dann das Gerät nochmals ein.	10
	Der interne Mikrocomputer ist aufgrund eines externen Stromschlags (z.B. durch Blitzschlag oder übermäßige statische Elektrizität) oder aufgrund eines Einbruchs der Versorgungsspannung hängen geblieben.	Das Gerät ausschalten und nach mindestens 15 Sekunden wieder einschalten. (Falls das Problem bestehen bleibt, ziehen Sie das Netzkabel aus der Netzsteckdose und stecken es dann wieder ein.)	—
Das Gerät lässt sich nicht ausschalten.	Der interne Mikrocomputer ist aufgrund eines externen Stromschlags (z.B. durch Blitzschlag oder übermäßige statische Elektrizität) oder aufgrund eines Einbruchs der Versorgungsspannung hängen geblieben.	Das Gerät ausschalten und nach mindestens 15 Sekunden wieder einschalten. (Falls das Problem bestehen bleibt, ziehen Sie das Netzkabel aus der Netzsteckdose und stecken es dann wieder ein.)	—
Kein Ton.	Eingangs- oder Ausgangskabel sind falsch angeschlossen.	Schließen Sie die Kabel sachgemäß an. Falls das Problem weiterhin besteht, sind die Kabel möglicherweise defekt.	10
	Es wurde keine geeignete Eingangsquelle ausgewählt.	Wählen Sie mit INPUT </> an der Frontblende (oder mit einer Eingangswahltaste auf der Fernbedienung) eine geeignete Eingangsquelle aus.	20
	Es sind Kopfhörer an der Buchse „PHONES“ angeschlossen.	Lösen Sie die Kopfhörer Verbindung an der Buchse „PHONES“.	5
	Die Schalter SPEAKERS A/B sind nicht richtig eingestellt.	Schalten Sie SPEAKERS A oder SPEAKERS B entsprechend ein.	20
	Die Lautsprecherkabel sind nicht fest angeschlossen.	Stellen Sie feste Verbindungen her.	10
	Die Ausgabe wurde stummgeschaltet.	Schalten Sie die Stummschaltung aus.	9
	Max volume oder Initial volume sind zu niedrig eingestellt.	Prüfen Sie die Einstellungen für „Max Volume“ und „Initial Volume“ im Menü „SETUP“.	41
	Die als Eingangsquelle gewählte Komponente ist ausgeschaltet oder gibt z.Z. nichts wieder.	Schalten Sie die Komponente ein und stellen Sie sicher, dass sie wiedergibt.	—
	Der Audioausgang eines an einem digitalen Audioeingang (Buchsen COAXIAL/OPTICAL) angeschlossen Geräts ist nicht auf PCM eingestellt.	Stellen Sie den Audioausgang des angeschlossenen Geräts auf PCM.	—

Problem	Mögliche Ursache	Abhilfe	Siehe Seite
Der Ton bricht plötzlich ab.	Die Schutzschaltung wurde aufgrund eines Kurzschlusses o.Ä. aktiviert.	Stellen Sie die Lautsprecher-Impedanz für Ihre Lautsprecher richtig ein.	11
		Stellen Sie sicher, dass sich die Adern von Lautsprecherkabeln nicht berühren, und schalten Sie dann das Gerät nochmals ein.	11
	Dieses Gerät wurde zu heiß.	Stellen Sie sicher, dass die Öffnungen an der Oberseite des Geräts nicht verdeckt sind.	—
	Das Gerät wurde durch die automatische Abschaltfunktion ausgeschaltet.	Deaktivieren Sie die automatische Abschaltfunktion („AutoPowerStby“ im Menü „SETUP“).	42
Nur ein Lautsprecher ist hörbar.	Fehlerhafte Kabelanschlüsse.	Schließen Sie die Kabel sachgemäß an. Falls das Problem weiterhin besteht, sind die Kabel möglicherweise defekt.	10
	Die Lautsprecherbalance ist falsch eingestellt.	Stellen Sie die Lautsprecherbalance („Balance“ im Menü „SETUP“) sachgemäß ein.	41
Dem Klang fehlen Bässe und Räumlichkeit.	Die Adern + und – wurden verstärkerseitig oder lautsprecherseitig vertauscht.	Verbinden Sie die Lautsprecheradern mit den entsprechenden Anschlüssen + und –.	11
Ein Brummgeräusch ist hörbar.	Fehlerhafte Kabelanschlüsse.	Schließen Sie die Audiostecker fest an. Falls das Problem weiterhin besteht, sind die Kabel möglicherweise defekt.	11
Die Tonqualität ist schlecht beim Hören durch Kopfhörer, die an einem CD-Player oder Kassettendeck angeschlossen sind, der/das mit dieses Gerät verbunden ist.	Dieses Gerät ist ausgeschaltet oder befindet sich im Bereitschaftsmodus.	Schalten Sie dieses Gerät ein.	—

■ Fernbedienung

Problem	Mögliche Ursache	Abhilfe	Siehe Seite
Die Fernbedienung funktioniert nicht oder nicht richtig.	Falscher Abstand oder Winkel.	Die Fernbedienung funktioniert innerhalb einer Reichweite von 6 m und innerhalb 30 Grad zur Achse der Frontblende.	9
	Der Fernbedienungssensor am Gerät ist direktem Sonnenlicht oder starkem Licht (z.B. einer Leuchtstoffröhre) ausgesetzt.	Richten Sie das Gerät anders aus.	—
	Die Batterien sind entladen.	Tauschen Sie alle Batterien aus.	9

■ FM-Empfang

Problem	Mögliche Ursache	Abhilfe	Siehe Seite
Die FM-Radioempfangsstärke ist schlecht, und Geräusch ist hörbar.	Das Gerät empfängt Mehrwegreflexionen oder andere Radio-Interferenzen.	Ändern Sie die Höhe, Ausrichtung oder Lage der FM-Antenne.	12
	Das Gerät befindet sich weit entfernt vom Radiosender.	Drücken Sie wiederholt die Taste „MODE“ auf der Fernbedienung (oder an der Frontblende), um „FM Mode“ auf „Mono“ einzustellen.	22
		Verwenden Sie eine handelsübliche Außenantenne.	12
Der gewünschte Sender kann nicht automatisch abgestimmt werden.	Der FM-Senderempfang ist schwach.	Verwenden Sie eine handelsübliche Außenantenne.	12
		Stimmen Sie den Sender manuell ab.	22

■ AM-Empfang (R-N303)

Problem	Mögliche Ursache	Abhilfe	Siehe Seite
Die AM-Radioempfangsstärke ist schlecht, und Geräusch ist hörbar.	Das Gerät empfängt Störgeräusch von einer Leuchtstoffröhre, einem Motor oder anderen Quellen.	Es kann gegebenenfalls schwierig sein, solche Störungen völlig zu beseitigen. Der Einsatz einer handelsüblichen Außenantenne kann jedoch abhelfen.	12
Der gewünschte Sender kann nicht automatisch abgestimmt werden.	Der AM-Senderempfang ist schwach.	Ändern Sie die Ausrichtung der AM-Antenne.	12
		Stimmen Sie den Sender manuell ab.	22
		Verwenden Sie eine handelsübliche Außenantenne. Schließen Sie die im Lieferumfang enthaltene AM-Antenne an der Buchse „ANTENNA (AM)“ an.	12
AM-Radiosender können nicht als Festsender gespeichert werden.	Die Sender wurden möglicherweise mit der automatischen Festsenderspeicherung (Auto Preset) gespeichert.	Sie können nur FM-Radiosender mit der automatischen Festsenderspeicherung speichern. AM-Radiosender müssen manuell gespeichert werden.	23

■ DAB-Empfang (R-N303D)

Problem	Mögliche Ursache	Abhilfe	Siehe Seite
Kein DAB-Sender abstimmbar.	Der erste Suchlauf wurde nicht durchgeführt.	Führen Sie den ersten Suchlauf durch.	26
	DAB ist an Ihrem Ort nicht verfügbar.	Wenden Sie sich für Informationen zur DAB-Verfügbarkeit in Ihrer Umgebung an Ihren Händler oder besuchen Sie WorldDMB Online unter „ http://www.worlddab.org “.	—
	Die DAB-Signale sind zu schwach.	Ändern Sie die Höhe, Ausrichtung oder Lage der Antenne.	12
Der erste Suchlauf war nicht erfolgreich, und „Not Found“ wird im Frontblende-Display eingeblendet.	Die DAB-Signale sind zu schwach.		Wenden Sie sich für Informationen zur DAB-Verfügbarkeit in Ihrer Umgebung an Ihren Händler oder besuchen Sie WorldDMB Online unter „ http://www.worlddab.org “.
Der DAB-Senderempfang ist schwach.	Die DAB-Signale sind zu schwach.	Ändern Sie die Höhe, Ausrichtung oder Lage der Antenne.	
	Störgeräusche (wie Rauschen, Knistern oder Jitter) sind hörbar.		Die Antenne muss verstellt werden.
Die DAB-Senderinformationen werden nicht oder falsch angezeigt.	Die DAB-Signale sind zu schwach.	Wenden Sie sich an den DAB-Sender.	—
	Der DAB-Sender ist möglicherweise vorübergehend außer Betrieb oder übermittelt keine DAB-Senderinformationen.		

■ Bluetooth

Problem	Mögliche Ursache	Abhilfe	Siehe Seite
Das Gerät kann keine Verbindung zu einem Bluetooth-Gerät erstellen.	Bluetooth im Einstellungsmenü ist auf „Off“ eingestellt.	Stellen Sie „Bluetooth“ im Einstellungsmenü auf „On“ ein.	41
	Das Gerät ist mit einem anderen Bluetooth-Gerät verbunden.	Heben Sie das Pairing mit dem gegenwärtig verbundenen Bluetooth-Gerät auf und pairen Sie mit dem erwünschten Bluetooth-Gerät.	30
	Das Gerät ist weit entfernt vom Bluetooth-Gerät.	Bringen Sie das Bluetooth-Gerät näher an das Gerät.	—
	Ein Gerät, das elektromagnetische Wellen erzeugt (z.B. Mikrowellenherd oder WLAN), befindet sich in der Nähe.	Benutzen Sie dieses Gerät nicht in der Nähe von Geräten, die elektromagnetische Wellen erzeugen.	—
	Das benutzte Bluetooth-Gerät unterstützt nicht das A2DP-Protokoll.	Verwenden Sie ein Bluetooth-Gerät, welches das A2DP-Protokoll unterstützt.	52
	Das auf dem Bluetooth-Gerät gespeicherte Verbindungsprofil funktioniert aus irgend einem Grund nicht.	Löschen Sie das Verbindungsprofil des Bluetooth-Geräts und verbinden Sie dann das Bluetooth-Gerät mit dem Gerät.	30
	Der Pairing-Code des Bluetooth-Adapters oder anderen -Geräts ist nicht „0000“.	Ein Bluetooth-Gerät mit dem Pairing-Code „0000“ verwenden.	—
Es wird kein Ton erzeugt, oder der wiedergegebene Ton ist unterbrochen.	Die Lautstärke des Bluetooth-Geräts ist zu niedrig eingestellt.	Heben Sie den Lautstärkepegel des Bluetooth-Geräts an.	—
	Das Bluetooth-Gerät ist nicht für die Wiedergabe auf diesem Gerät konfiguriert.	Wählen Sie auf dem Bluetooth-Gerät dieses Gerät als Wiedergabegerät aus.	30
	Die Verbindung zum Bluetooth-Gerät ist abgebrochen.	Verbinden Sie erneut mit dem Bluetooth-Gerät.	30
	Das Gerät ist weit entfernt vom Bluetooth-Gerät.	Bringen Sie das Bluetooth-Gerät näher an das Gerät.	—
	Ein Gerät, das elektromagnetische Wellen erzeugt (z.B. Mikrowellenherd oder WLAN), befindet sich in der Nähe.	Benutzen Sie dieses Gerät nicht in der Nähe von Geräten, die elektromagnetische Wellen erzeugen.	—

■ Netzwerk

Problem	Mögliche Ursache	Abhilfe	Siehe Seite
Die Netzwerkfunktion ist nicht verwendbar.	Die Netzwerkinformationen (IP-Adresse) wurden nicht ordnungsgemäß abgerufen.	Aktivieren Sie die DHCP-Serverfunktion des Routers. Stellen Sie im Einstellungs Menü dieses Geräts „DHCP“ auf „On“ ein. Wenn Sie die Netzwerkinformationen ohne DHCP-Server manuell einstellen, stellen Sie sicher, dass sich die IP-Adresse dieses Geräts von denjenigen anderer Geräte auf dem Netzwerk unterscheidet.	40
Das Gerät kann nicht über einen WLAN-Router (Access Point) mit dem Internet verbinden.	Der WLAN-Router (Access Point) ist ausgeschaltet.	Den WLAN-Router(Access Point) einschalten.	—
	Das Gerät ist zu weit vom WLAN-Router (Access Point) entfernt.	Bringen Sie das Gerät näher an den WLAN-Router (Access Point).	—
	Zwischen dem Gerät und dem WLAN-Router (Access Point) befindet sich ein Hindernis.	Stellen Sie das Gerät so auf, dass es unbehindert mit dem WLAN-Router (Access Point) verbinden kann.	—
Es wurde kein Drahtlos-Netzwerk gefunden.	Ein Gerät, das elektromagnetische Wellen erzeugt (z.B. Mikrowellenherd oder WLAN), befindet sich möglicherweise in der Nähe.	Benutzen Sie dieses Gerät bei einer Drahtlosverbindung nicht in der Nähe von Geräten, die elektromagnetische Wellen erzeugen.	—
	Der Zugang zum Netzwerk ist durch die Firewall-Einstellungen des WLAN-Routers (Access Point) eingeschränkt.	Prüfen Sie die Firewall-Einstellungen Ihres WLAN-Routers (Access Point).	—
Der PC (Server) wird nicht erkannt.	Die Medienfreigabe am PC (Server) ist möglicherweise nicht korrekt eingerichtet.	Richten Sie die Medienfreigabe so ein, dass das Gerät Zugriff auf die Ordner des PCs (Servers) hat.	32
	Der Zugang zum Netzwerk ist durch die Sicherheitseinstellungen des PCs (Servers) eingeschränkt.	Prüfen Sie die Sicherheitseinstellungen des PCs (Servers) und des Routers.	—
	Das Gerät und der PC (Server) sind nicht mit demselben Netzwerk verbunden.	Prüfen Sie die Netzwerk- und Router-Einstellungen und stellen Sie sicher, dass sie mit demselben Netzwerk verbunden sind.	—
Die Dateien auf dem PC (Server) können nicht angezeigt (wiedergegeben) werden.	Das Dateiformat wird nicht durch das Gerät oder den PC (Server) unterstützt.	Verwenden Sie ein Dateiformat, das von Gerät und PC (Server) unterstützt wird. Näheres zu den von diesem Gerät unterstützten Musikdateien siehe „Unterstützte Geräte und Dateiformate“ (S. 52).	52
Internetradio kann nicht wiedergegeben werden.	Der ausgewählte Radiosender ist möglicherweise zeitweilig nicht verfügbar.	Daten können möglicherweise aufgrund eines Netzwerkfehlers nicht vom Radiosender empfangen oder der Dienst ist zeitweilig nicht verfügbar. Versuchen Sie in einer Weile erneut oder wählen Sie einen Radiosender aus.	—
	Der gewählte Radiosender sendet momentan Stille.	Gewisse Radiosender senden zu bestimmten Tageszeiten Stille. Während diesen Zeiten ist nichts zu hören, auch wenn der Sender empfangen werden kann. Versuchen Sie in einer Weile erneut oder wählen Sie einen Radiosender aus.	—
	Der Zugang zum Netzwerk ist durch Firewall-Einstellungen eines Netzwerkgeräts (wie Router) eingeschränkt.	Prüfen Sie die Firewall-Einstellungen. Bitte beachten Sie, dass Internetradio nur über den vom betreffenden Radiosender genutzten Port empfangen werden kann. Die Portnummer hängt vom Radiosender ab.	—
Das Gerät wird bei AirPlay- oder iPhone-Einsatz nicht erkannt.	Der verwendete Router unterstützt möglicherweise mehrere SSIDs.	Der Zugriff auf das Gerät mag durch die Netzwerktrennungsfunktion des Routers eingeschränkt sein. Beim Verbinden eines iPhones mit diesem Gerät benutzen Sie eine SSID, die mit diesem Gerät verbinden kann (versuchen Sie, mit der primären SSID zu verbinden).	—

Problem	Mögliche Ursache	Abhilfe	Siehe Seite
Das Gerät wird beim Einsatz der zugehörige App auf einem Mobilgerät nicht erkannt.	Das Gerät und das Mobilgerät sind nicht mit demselben Netzwerk verbunden.	Prüfen Sie die Netzwerk- und Router-Einstellungen und stellen Sie sicher, dass sie mit demselben Netzwerk verbunden sind.	—
	Der verwendete Router unterstützt möglicherweise mehrere SSIDs.	Der Zugriff auf das Gerät mag durch die Netzwerktrennungsfunktion des Routers eingeschränkt sein. Beim Verbinden eines iPhones mit diesem Gerät benutzen Sie eine SSID, die mit diesem Gerät verbinden kann (versuchen Sie, mit der primären SSID zu verbinden).	—
Die Firmware-Aktualisierung über das Netzwerk ist fehlgeschlagen.	Die Netzwerkverbindung ist möglicherweise nicht ausreichend.	Nach einiger Zeit erneut verbinden.	—
Das Gerät kann nicht über einen WLAN-Router (Access Point) mit dem Internet verbinden.	Der MAC-Adressenfilter am WLAN-Router (Access Point) ist möglicherweise aktiviert.	Das Gerät kann nicht mit dem Internet verbinden, während der MAC-Adressenfilter am Access Point aktiviert ist. Ändern Sie die Einstellungen am WLAN-Router (Access Point), um eine Verbindung dieses Geräts zu ermöglichen.	—

■ Meldungen im Frontblende-Display

Meldung	Mögliche Ursache	Abhilfe
Access denied	Der Zugang zum Computer wird verweigert.	Konfigurieren Sie die Medienfreigabe so, dass dem Gerät Zugriff auf Musikinhalte gewährt wird (S. 32).
Access error	Es liegt ein Problem mit dem Signalpfad vom Netzwerk zum Gerät vor.	Vergewissern Sie sich, dass Ihr Router und Ihr Modem eingeschaltet sind.
		Prüfen Sie die Verbindung zwischen Gerät und Router (oder Hub) (S. 13).
Check SP Wires	Die Lautsprecherkabel sind kurzgeschlossen.	Verdrehen Sie die blanke Kabellitze so fest wie möglich, und schließen Sie sie richtig am Gerät und an den Lautsprechern an.
No content	Es sind keine abspielbaren Dateien im gewählten Ordner vorhanden.	Wählen Sie einen Ordner, der vom Gerät unterstützte Dateien enthält.
Please wait	Das Gerät bereitet die Verbindung zum Netzwerk vor.	Warten Sie, bis die Meldung ausgeblendet wird. Wenn die Meldung länger als 3 Minuten eingeblendet bleibt, schalten Sie das Gerät aus und wieder ein.
Unable to play	Das Gerät kann die auf Ihrem Computer gespeicherten Titel aus irgendeinem Grund nicht wiedergeben.	Prüfen Sie, ob das Format der Dateien, die Sie wiedergeben möchten, vom Gerät unterstützt wird. Näheres zu den vom Gerät unterstützten Formaten siehe „Unterstützte Geräte und Dateiformate“ weiter unten. Wenn das Gerät das Dateiformat unterstützt, aber keine Dateien abspielen kann, ist eventuell das Netzwerk durch starken Verkehr überlastet.
Version error	Die Firmware-Aktualisierung über das Netzwerk ist fehlgeschlagen.	Aktualisieren Sie die Firmware erneut.

Unterstützte Geräte und Dateiformate

Dieses Gerät unterstützt folgende Geräte und Dateiformate.

Unterstützte Geräte

■ Bluetooth®-Geräte

- Dieses Gerät unterstützt das A2DP-Audioprofil.
- Dieses Gerät unterstützt das AVRCP-Steuerprofil.
- Nicht unbedingt alle *Bluetooth*-Geräte können mit diesem Gerät eingesetzt werden.

■ AirPlay

AirPlay ist kompatibel mit iPhone, iPad und iPod touch mit iOS 4.3.3 oder neuer, Mac mit OS X Mountain Lion oder neuer sowie PC mit iTunes 10.2.2 oder neuer.

Unterstützte Geräte

Made for:

iPhone 7 Plus, iPhone 7, iPhone SE, iPhone 6s Plus, iPhone 6s, iPhone 6 Plus, iPhone 6, iPhone 5s, iPhone 5c, iPhone 5, iPhone 4s

iPad Pro (9.7" and 12.9"), iPad mini 4, iPad Air 2, iPad mini 3, iPad Air, iPad mini 2, iPad mini, iPad (3rd and 4th generation), iPad 2

iPod touch (5th and 6th generation)

(Stand: Juni 2017)

Unterstützte Audioformate

PC (NAS)

Datei	Sampling-Frequenz (kHz)	Quantisierungs-Bitrate (Bit)	Bitrate	Lückenlose Wiedergabe
WAV *	32 / 44,1 / 48 / 88,2 / 96 / 176,4 / 192	16 / 24	—	✓
MP3	32 / 44,1 / 48	—	8 bis 320	—
WMA	32 / 44,1 / 48	—	8 bis 320	—
MPEG-4 AAC	32 / 44,1 / 48	—	8 bis 320	—
FLAC	32 / 44,1 / 48 / 88,2 / 96 / 176,4 / 192	16 / 24	—	✓
ALAC	32 / 44,1 / 48 / 88,2 / 96	16 / 24	—	✓
AIFF	32 / 44,1 / 48 / 88,2 / 96 / 176,4 / 192	16 / 24	—	✓
DSD	2,8 MHz / 5,6 MHz	1	—	—

* Nur Format Linear PCM

Hinweis

- Um FLAC-Dateien wiederzugeben, die auf einem PC/NAS gespeichert sind, müssen Sie Serversoftware installieren, welche die Freigabe von FLAC-Dateien über DLNA auf Ihrem PC unterstützt, oder einen NAS verwenden, der FLAC-Dateien unterstützt.
- Digital Rights Management (DRM)-Inhalte lassen sich nicht abspielen.

Technische Daten

Netzwerk

- Eingangsbuchse: NETWORK x 1 (100Base-TX/10Base-T)
- PC-Client-Funktion
- Unterstützt DLNA 1.5
- Unterstützt AirPlay
- Internetradio
- Streaming-Dienst
- Wi-Fi-Funktion
 - Unterstützt direkte Verbindung mit Mobilgerät
 - Verfügbare Sicherheitsmethode
 - WEP, WPA2-PSK (AES), Mixed Mode
 - Radiofrequenzband 2,4 GHz
 - Empfangsfrequenz (Arbeitsfrequenz) 2412 MHz bis 2472 MHz
 - Maximale Ausgangsleistung (E.I.R.P) 17,5 dBm (56,2 mW)
 - Drahtlosnetzwerk-Standard IEEE 802.11 b/g/n
 - Wi-Fi-Einstellungen
 - WPS (Wifi Protected Setup) Unterstützt WPS
 - Unterstützt Freigabe von iOS-Geräten über Drahtlosverbindung.

Bluetooth-Funktion

- Version Bluetooth 2.1 + EDR
- Frequenz 2,4 GHz
- Empfangsfrequenz (Arbeitsfrequenz) 2402 MHz bis 2480 MHz
- Maximale Ausgangsleistung (E.I.R.P) 4,0 dBm (2,5 mW)
- Drahtlos-Ausgabe Bluetooth Klasse 2
- Profile
 - Quellfunktion
 - Dieses Gerät → Senke-Gerät (z.B. Bluetooth-Kopfhörer)
 - Profil: A2DP 1.3, AVRCP 1.6
 - CODEC: SBC
 - Senke-Funktion
 - Dieses Gerät ← Quellgerät (z.B. iPhone/Android)
 - Profil: A2DP 1.3, AVRCP 1.6
 - CODEC: SBC, AAC

Audio

- Minimale Ausgangsleistung (RMS)
 - (40 Hz bis 20 kHz, 0,2% THD, 8 Ω)
 - [Nordamerika-, Universal-, Korea-, Australien-, Großbritannien-, und Europa-Modelle] 100 W + 100 W
 - [Asien-Modell] 85 W + 85 W
- Dynamische Leistung pro Kanal (IHF)(8 / 6 / 4 / 2 Ω)
 - 125 / 150 / 165 / 180 W
- Max. Leistung pro Kanal (1 kHz; 0,7% THD, 4 Ω)
 - [Großbritannien- und Europa-Modelle] 115 W
- Leistung nach IEC (1 kHz; 0,2% THD, 8 Ω)
 - [Großbritannien- und Europa-Modelle] 110 W
- Dämpfungsfaktor (SPEAKERS A)
 - 1 kHz, 8 Ω min. 120
- Maximale effektive Ausgangsleistung
 - (1 kHz; 10% THD, 8 Ω)
 - [Universalmodell] 140 W
 - [Asien-Modell] 125 W
- Eingangsempfindlichkeit/Eingangsimpedanz
 - CD o.Ä. 500 mV/47 kΩ
- Maximaler Eingangssignalpegel
 - CD o.Ä. (1 kHz; 0,5% THD) 2,2 V

- Ausgangspegel/Ausgangsimpedanz
 - CD o.Ä. (Eingang 1 kHz, 500 mV)
 - LINE OUT 500 mV/2,2 kΩ
 - PHONES (8 Ω Last) 470 mV/470 Ω
- Frequenzgang
 - CD o.Ä. (20 Hz bis 20 kHz) 0 ± 0,5 dB
 - CD o.Ä. (10 Hz bis 100 kHz) 0 ± 3,0 dB
- Gesamtklirrfaktor (THD)
 - CD o.Ä. an SPEAKERS OUT
 - (20 Hz bis 20 kHz; 50 W, 8 Ω) max. 0,2%
- Signal-Rauschspannungsabstand (IHF-A)
 - CD o.Ä. (Eingang kurzgeschlossen, 500 mV) min. 100 dB
- Eigenrauschen (IHF-A) 70 µV
- Kanaltrennung
 - CD o.Ä. (5,1 kΩ Eingang kurzgeschlossen, 1 kHz/10 kHz)
 - min. 65/50 dB
- Charakteristik der Klangregelung
 - BASS
 - Anhebung/Absenkung (50 Hz) ± 10 dB
 - TREBLE
 - Anhebung/Absenkung (20 kHz) ± 10 dB
- Digitaleingang (OPTICAL/COAXIAL)
 - Unterstützte Audio-Abtastfrequenz
 - 32 kHz/44,1 kHz/48 kHz/88,2 kHz/96 kHz/176,4 kHz/192 kHz

FM (UKW)

- Abstimmbereich
 - [Nordamerika-Modell] 87,5 bis 107,9 MHz
 - [Universal- und Asien-Modelle]
 - 87,5 bis 107,9 MHz/87,50 bis 108,00 MHz
 - [Korea-, Australien-, Großbritannien- und Europa-Modelle]
 - 87,50 bis 108,00 MHz
- 50 dB Stummschaltungsschwelle (IHF-A, 1 kHz, 100% MOD.)
 - Mono 3 µV (20,8 dBf)
- Signal-Rauschspannungsabstand (IHF-A)
 - Mono/Stereo 65 dB/64 dB
- Klirrfaktor (1 kHz)
 - Mono/Stereo 0,5%/0,6%
- Antenneneingang 75 Ω unsymmetrisch

AM (MW) (R-N303)

- Abstimmbereich
 - [Nordamerika-Modell] 530 bis 1710 kHz
 - [Universal- und Asien-Modelle]
 - 530 bis 1710 kHz/531 bis 1611 kHz
 - [Korea- und Europa-Modelle] 531 bis 1611 kHz

DAB (R-N303D)

- Abstimmbereich 174 bis 240 MHz (Band III)
- Unterstützte Audioformate
 - MPEG 1 Layer II / MPEG 4 HE AAC v2 (AAC+ v2)
- Antenneneingang 75 Ω unsymmetrisch

Allgemeines

- Stromversorgung
 - [Nordamerika-Modell] 120 VAC, 60 Hz
 - [Universal-Modell] 110–120/220–240 VAC, 50/60 Hz
 - [Korea-Modell] 220 VAC, 60 Hz
 - [Australien-Modell]..... 240 VAC, 50 Hz
 - [Großbritannien- und Europa-Modelle] 230 VAC, 50 Hz
 - [Asien-Modell] 220-240 VAC, 50/60 Hz
- Leistungsaufnahme
 - [Nordamerika-, Universal-, Korea-, Australien-, Großbritannien-, und Europa-Modelle]200 W
 - [Asien-Modell]165 W
- Leistungsaufnahme im Bereitschaftsmodus.....0,1 W
- Network Standby ein
 - Kabelgebunden.....1,8 W
 - Drahtlos (Wi-Fi/Wireless Direct /*Bluetooth*)1,9 W
- Abmessungen (B × H × T)435 × 141 × 340 mm
- Bezugsabmessungen (B × H × T) (mit aufrechter Drahtlos-Antenne) 435 × 202 × 340 mm
 - * Einschließlich Füßen und Vorsprüngen
- Gewicht 7,2 kg

* Die Angaben in dieser Anleitung beziehen sich auf die aktuellen technischen Daten zum Zeitpunkt der Veröffentlichung. Die neueste Anleitung steht als Datei auf der Yamaha-Website zum Herunterladen zur Verfügung.

Warenzeichen



Unterstützt iOS 7 oder neuer für ein Setup mit Wireless Accessory Configuration.

„Made for iPod“, „Made for iPhone“ und „Made for iPad“ bedeuten, dass ein elektronisches Zubehör speziell auf den Anschluss an ein iPod, iPhone bzw. iPad ausgerichtet ist und der Hersteller die Übereinstimmung des Zubehörs mit den Leistungsstandards von Apple bescheinigt.

Apple ist nicht verantwortlich für den Betrieb dieses Geräts oder dessen Einhaltung der Sicherheitsstandards und -vorschriften.

Bitte beachten Sie, dass die Verwendung dieses Zubehörs mit iPod, iPhone oder iPad die drahtlose Übertragungsleistung beeinträchtigen kann.

iTunes, AirPlay, iPad, iPhone, iPod und iPod touch sind Warenzeichen von Apple Inc., eingetragen in den USA und anderen Ländern.

iPad Air und iPad Mini sind Warenzeichen von Apple Inc. App Store ist eine Dienstleistungsmarke von Apple Inc.



DLNA™ und DLNA CERTIFIED™ sind Warenzeichen oder eingetragene Warenzeichen von Digital Living Network Alliance. Alle Rechte vorbehalten. Unzulässige Benutzung ist strengstens verboten.

Windows™

Windows ist in den USA und anderen Ländern ein eingetragenes Warenzeichen der Microsoft Corporation. Internet Explorer, Windows Media Audio und Windows Media Player sind in den USA und/oder anderen Ländern eingetragene Warenzeichen oder Warenzeichen der Microsoft Corporation.

Android™

Google Play™

Android und Google Play sind Warenzeichen von Google, Inc.



Das Logo Wi-Fi CERTIFIED™ ist eine Zertifizierungsmarke von Wi-Fi Alliance®.

Die Kennzeichnung Wi-Fi Protected Setup™ ist eine Zertifizierungsmarke von Wi-Fi Alliance®.



Bluetooth®-Begriff und -Logo sind eingetragene Warenzeichen von Bluetooth SIG, Inc., und deren Verwendung durch Yamaha Corporation erfolgt unter Lizenz.

Bluetooth-Protokollstapel (Blue SDK)

Copyright 1999-2014 OpenSynergy GmbH
Alle Rechte vorbehalten. Alle unveröffentlichten Rechte vorbehalten.

Erläuterungen zu GPL

Diese Produkt setzt zum Teil GPL/LGPL Open-Source-Software ein. Sie dürfen lediglich den Open-Source-Code abrufen, duplizieren, modifizieren und verteilen. Näheres zu GPL/LGPL Open-Source-Software, dessen Abruf und die GPL/LGPL-Lizenz siehe die Website der Yamaha Corporation (<http://download.yamaha.com/sourcecodes/musiccast/>).



MusicCast ist ein Warenzeichen oder eingetragenes Warenzeichen der Yamaha Corporation.



Yamaha Eco-Label ist ein Symbol, das Produkte mit hohem Umweltschutz auszeichnet.



Digital Audio Broadcasting



Digital Audio Broadcasting

(Nur R-N303D)

Dieses Gerät unterstützt DAB/DAB+ Abstimmung.

Erläuterungen zu GPL

Diese Produkt setzt zum Teil GPL/LGPL Open-Source-Software ein. Sie dürfen lediglich den Open-Source-Code abrufen, duplizieren, modifizieren und verteilen. Informationen über GPL/LGPL Open-Source-Software, dessen Abruf und die GPL/LGPL-Lizenz siehe die Website von Yamaha Corporation (<http://download.yamaha.com/sourcecodes/musiccast/>).

Index

A	
Abstimmfrequenzschritt	43
ADVANCED SETUP-Menü	43
AirPlay	35
AM-Abstimmung 22	22
AM-Antenne anschließen	12
ANTENNA (Anschlüsse)	7
Audiogeräte anschließen	10
Auto Preset, OPTION-Menü	37
AutoPowerStby (Auto Power Standby), SETUP-Menü	42
B	
Balance, SETUP-Menü	41
Batterien	9
Bluetooth	30
Bluetooth, SETUP-Menü	41
C	
CD (Buchsen)	7
CD-Player anschließen	10
Clear Preset, OPTION-Menü	37
Clock Time, Radio Data System	25
COAXIAL (Buchse)	7
Connection, Network, SETUP-Menü	40
D	
DAB-Abstimmung	26
DAB-Antenne anschließen	12
DIMMER	8
DLNA	32
DMC Control, Network, SETUP-Menü	40
Doppelverdrahtung (Bi-Wiring)	11
Drahtlos-Antenne	7
Drahtlos-Netzwerkverbindung manuell einrichten	16
DVD-Player anschließen	10
E	
Einschlaf-Timer	21
F	
Fernbedienung, Bedienungselemente und deren Funktion	8
Fernbedienungs-ID	43
Festsender, DAB	27
Festsender, FM-/AM-Radio	22
Firmware-Aktualisierung, Menü ADVANCED SETUP	44
Firmware-Aktualisierung, SETUP-Menü	45
Firmware-Version	43
FM-Abstimmung 22	22
FM-Antenne anschließen	12
Frequency, Radio Data System	25
Frontblende, Bedienungselemente und deren Funktion	4
Frontblende-Display, Bedienungselemente und deren Funktion	6
Frontblende-Display, Meldung	51
G	
Grundlegende Wiedergabe-Bedienvorgänge	20
I	
Information, Network, SETUP-Menü	40
Informationen umschalten	20
Informationsanzeige, DAB-Sender	28
Informationsanzeige, Radio Data System	25
INIT, Menü ADVANCED SETUP	43
Initialize	43
Initial Volume, SETUP-Menü	42
Initiate Scan, OPTION-Menü	37
Internetradio	34
IP Address, Network, SETUP-Menü	40
iPod-Inhalte wiedergeben, AirPlay	35
iTunes-Inhalte wiedergeben, AirPlay	35
K	
Kopfhörer	5
L	
Lautsprecher anschließen	11
LINE (Buchsen)	7
M	
Max Volume, SETUP-Menü	41
Medienfreigabe einrichten	32
Meldung, Frontblende-Display	51
MusicCast einrichten	19
N	
NAS (Network Attached Storage) anschließen	13
NAS-Inhalte wiedergeben	32
NAS-Verbindung	13
NETWORK (Buchse)	7
Network Name, Network, SETUP-Menü	41
Network, SETUP-Menü	40
Netzkabel anschließen	13
Netzwerk manuell einstellen	40
Netzwerk-kabel anschließen	13
Netzwerkverbindung	14
Netzwerkverbindungsstatus	18
O	
On/Off, Bluetooth, SETUP-Menü	41
OPTICAL (Buchse)	7
OPTION-Menü	37
P	
Pairing, Bluetooth-Gerät	30
PC-Inhalte wiedergeben	32
PC-Verbindung	13
PHONES (Buchse)	5
PHONO (Buchsen)	7

Plattenspieler anschließen.....	10
Program Service, Radio Data System.....	25
Program Type, Radio Data System	25

R

Radio Data System, FM-Radio.....	25
Radio Text, Radio Data System.....	25
REMOTE ID, Menü ADVANCED SETUP.....	43
Rückseite, Bedienungselemente und deren Funktion.....	7

S

SETUP-Menü	39
Signal Info., OPTION-Menü	37, 38
SPEAKERS (Anschlüsse)	7
Standby (Bluetooth Standby), Bluetooth, SETUP-Menü.....	41
Standby (Network Standby), Network, SETUP-Menü.....	41

T

TrafficProgram, OPTION-Menü	37
TU, Menü ADVANCED SETUP	43
Tune Aid, OPTION-Menü.....	37

U

Update (Network Update), Network, SETUP-Menü....	41
UPDATE, Menü ADVANCED SETUP.....	44

V

Verbindung, Bluetooth-Gerät	30
VERSION, Menü ADVANCED SETUP	43
Vol.Interlock (Volume interlock), OPTION-Menü.....	38
Volume Trim, OPTION-Menü	37

W

WAC	14
Wiedergabe, Bluetooth-Gerät	30
Wiedergabe, Inhalte von PCs/NAS	32
Wiederholung, PC-Musikinhalt	33
Wiederholungswiedergabe, AirPlay	35
Wireless Accessory Configuration (WAC)	14
Wireless Direct	17
WPS-Knopf-Konfiguration.....	16

Z

Zufallswiedergabe, AirPlay	35
Zufallswiedergabe, PC-Musikinhalt	33

Verbraucherinformation zur Sammlung und Entsorgung alter Elektrogeräte und benutzter Batterien:



Befinden sich diese Symbole auf den Produkten, der Verpackung und/oder beiliegenden Unterlagen, so sollten benutzte elektrische Geräte und Batterien nicht mit dem normalen Haushaltsabfall entsorgt werden.

In Übereinstimmung mit Ihren nationalen Bestimmungen bringen Sie alte Geräte und benutzte Batterien bitte zur fachgerechten Entsorgung, Wiederaufbereitung und Wiederverwendung zu den entsprechenden Sammelstellen.



Durch die fachgerechte Entsorgung der Elektrogeräte und Batterien helfen Sie, wertvolle Ressourcen zu schützen, und verhindern mögliche negative Auswirkungen auf die menschliche Gesundheit und die Umwelt, die andernfalls durch unsachgerechte Müllentsorgung auftreten könnten.



Für weitere Informationen zum Sammeln und Wiederaufbereiten alter Elektrogeräte und Batterien kontaktieren Sie bitte Ihre örtliche Stadt- oder Gemeindeverwaltung, Ihren Abfallentsorgungsdienst oder die Verkaufsstelle der Artikel.

Cd

Information für geschäftliche Anwender in der Europäischen Union:

Wenn Sie Elektrogeräte ausrangieren möchten, kontaktieren Sie bitte Ihren Händler oder Zulieferer für weitere Informationen.

Entsorgungsinformation für Länder außerhalb der Europäischen Union:

Diese Symbole gelten nur innerhalb der Europäischen Union. Wenn Sie solche Artikel ausrangieren möchten, kontaktieren Sie bitte Ihre örtlichen Behörden oder Ihren Händler und fragen Sie nach der sachgerechten Entsorgungsmethode.

Anmerkung zum Batteriesymbol (untere zwei Symbolbeispiele):

Dieses Symbol kann auch in Kombination mit einem chemischen Symbol verwendet werden. In diesem Fall entspricht dies den Anforderungen der EU-Batterierichtlinie zur Verwendung chemischer Stoffe.

EN	English
SIMPLIFIED EU DECLARATION OF CONFORMITY	
Hereby, Yamaha Music Europe GmbH declares that the radio equipment type [R-N303, R-N303D] is in compliance with Directive 2014/53/EU. The full text of the EU declaration of conformity is available at the following internet address: https://europe.yamaha.com/en/support/compliance/doc.html	
FR	French
DECLARATION UE DE CONFORMITE SIMPLIFIEE	
Le soussigné, Yamaha Music Europe GmbH, déclare que l'équipement radioélectrique du type [R-N303, R-N303D] est conforme à la directive 2014/53/UE. Le texte complet de la déclaration UE de conformité est disponible à l'adresse internet suivante: https://europe.yamaha.com/en/support/compliance/doc.html	
DE	German
VEREINFACHTE EU-KONFORMITÄTSEKTLÄRUNG	
Hiermit erklärt Yamaha Music Europe GmbH, dass der Funkanlagentyp [R-N303, R-N303D] der Richtlinie 2014/53/EU entspricht. Der vollständige Text der EU-Konformitätserklärung ist unter der folgenden Internetadresse verfügbar: https://europe.yamaha.com/en/support/compliance/doc.html	
SV	Swedish
FÖRENKLAD EU-FÖRSÄKRAN OM ÖVERENSSTÄMMELSE	
Härmed försäkrar Yamaha Music Europe GmbH att denna typ av radioutrustning [R-N303, R-N303D] överensstämmer med direktiv 2014/53/EU. Den fullständiga texten till EU-försäkran om överensstämmelse finns på följande webbadress: https://europe.yamaha.com/en/support/compliance/doc.html	
IT	Italian
DICHIARAZIONE DI CONFORMITÀ UE SEMPLIFICATA	
Il fabbricante, Yamaha Music Europe GmbH, dichiara che il tipo di apparecchiatura radio [R-N303, R-N303D] è conforme alla direttiva 2014/53/UE. Il testo completo della dichiarazione di conformità UE è disponibile al seguente indirizzo Internet: https://europe.yamaha.com/en/support/compliance/doc.html	
ES	Spanish
DECLARACIÓN UE DE CONFORMIDAD SIMPLIFICADA	
Por la presente, Yamaha Music Europe GmbH declara que el tipo de equipo radioeléctrico [R-N303, R-N303D] es conforme con la Directiva 2014/53/UE. El texto completo de la declaración UE de conformidad está disponible en la dirección Internet siguiente: https://europe.yamaha.com/en/support/compliance/doc.html	
NL	Dutch
VEREENVOUDIGDE EU-CONFORMITEITSVERKLARING	
Hierbij verklaar ik, Yamaha Music Europe GmbH, dat het type radioapparatuur [R-N303, R-N303D] conform is met Richtlijn 2014/53/EU. De volledige tekst van de EU-conformiteitsverklaring kan worden geraadpleegd op het volgende internetadres: https://europe.yamaha.com/en/support/compliance/doc.html	

BG	Bulgarian
ОПРОСТЕНА ЕС ДЕКЛАРАЦИЯ ЗА СЪОТВЕТСТВИЕ	
С настоящото Yamaha Music Europe GmbH декларира, че този тип радиосъоръжение [R-N303, R-N303D] е в съответствие с Директива 2014/53/ЕС. Цялостният текст на ЕС декларацията за съответствие може да се намери на следния интернет адрес: https://europe.yamaha.com/en/support/compliance/doc.html	
CS	Czech
ZJEDNODUŠENÉ EU PROHLÁŠENÍ O SHODĚ	
Tímto Yamaha Music Europe GmbH prohlašuje, že typ rádiového zařízení [R-N303, R-N303D] je v souladu se směrnicí 2014/53/EU. Úplné znění EU prohlášení o shodě je k dispozici na této internetové adrese: https://europe.yamaha.com/en/support/compliance/doc.html	
DA	Danish
FORENKLET EU-OVERENSSTEMMELSESEKTLÆRING	
Hermed erklærer Yamaha Music Europe GmbH, at radioudstyrstypen [R-N303, R-N303D] er i overensstemmelse med direktiv 2014/53/EU. EU-overensstemmelseklæringens fulde tekst kan findes på følgende internetadresse: https://europe.yamaha.com/en/support/compliance/doc.html	
ET	Estonian
LIHTSUSTATUD ELI VASTAVUSDEKLARATSIOON	
Käesolevaga deklareerib Yamaha Music Europe GmbH, et käesolev raadioseadme tüüp [R-N303, R-N303D] vastab direktiivi 2014/53/EL nõuetele. ELi vastavusdeklaratsiooni täielik tekst on kättesaadav järgmisel internetiaadressil: https://europe.yamaha.com/en/support/compliance/doc.html	
EL	Greek
ΑΠΛΟΥΣΤΕΥΜΕΝΗ ΔΗΛΩΣΗ ΣΥΜΜΟΡΦΩΣΗΣ ΕΕ	
Με την παρούσα ο/η Yamaha Music Europe GmbH, δηλώνει ότι ο ραδιοεξοπλισμός [R-N303, R-N303D] πληροί την οδηγία 2014/53/ΕΕ. Το πλήρες κείμενο της δήλωσης συμμόρφωσης ΕΕ διατίθεται στην ακόλουθη ιστοσελίδα στο διαδίκτυο: https://europe.yamaha.com/en/support/compliance/doc.html	
HR	Croatian
POJEDNOSTAVLJENA EU IZJAVA O SUKLADNOSTI	
Yamaha Music Europe GmbH ovime izjavljuje da je radijska oprema tipa [R-N303, R-N303D] u skladu s Direktivom 2014/53/EU. Čjeloviti tekst EU izjave o sukladnosti dostupan je na sljedećoj internetskoj adresi: https://europe.yamaha.com/en/support/compliance/doc.html	
LV	Latvian
VIENKĀRŠOTA ES ATBILSTĪBAS DEKLARĀCIJA	
Ar šo Yamaha Music Europe GmbH deklarē, ka radioiekārta [R-N303, R-N303D] atbilst Direktīvai 2014/53/ES. Pilns ES atbilstības deklarācijas teksts ir pieejams šādā interneta vietnē: https://europe.yamaha.com/en/support/compliance/doc.html	

<p>LT <u>Lithuanian</u></p> <p>SUPAPRASTINTA ES ATITIKTIES DEKLARACIJA</p> <p>Aš, Yamaha Music Europe GmbH, patvirtinu, kad radijo įrenginių tipas [R-N303, R-N303D] atitinka Direktyvą 2014/53/ES. Visas ES atitikties deklaracijos tekstas prieinamas šiuo interneto adresu: https://europe.yamaha.com/en/support/compliance/doc.html</p>	<p>FI <u>Finnish</u></p> <p>YKSINKERTAISTETTU EU-VAATIMUSTENMUKAISUUSVAKUUTUS</p> <p>Yamaha Music Europe GmbH vakuuttaa, että radiolaitetyypit [R-N303, R-N303D] on direktiivin 2014/53/EU mukainen. EU-vaatimustenmukaisuusvakuutuksen täysimittainen teksti on saatavilla seuraavassa internetosoitteessa: https://europe.yamaha.com/en/support/compliance/doc.html</p>
<p>HU <u>Hungarian</u></p> <p>EGYSZERŰSÍTETT EU-MEGFELELŐSÉGI NYILATKOZAT</p> <p>Yamaha Music Europe GmbH igazolja, hogy a [R-N303, R-N303D] típusú rádióberendezés megfelel a 2014/53/EU irányelvnek. Az EU-megfelelőségi nyilatkozat teljes szövege elérhető a következő internetes címen: https://europe.yamaha.com/en/support/compliance/doc.html</p>	<p>TR <u>Turkey</u></p> <p>BASİTLEŞTİRİLMİŞ AVRUPA BİRLİĞİ UYGUNLUK BİLDİRİMİ</p> <p>İşbu belge ile, Yamaha Music Europe GmbH, radyo cihaz tipinin [R-N303, R-N303D], Direktif 2014/53/AB'ye uygunluğunu beyan eder. AB uyumu beyanının tam metni aşağıdaki internet adresinden edinilebilir: https://europe.yamaha.com/en/support/compliance/doc.html</p>
<p>PL <u>Polish</u></p> <p>UPROSZCZONA DEKLARACJA ZGODNOŚCI UE</p> <p>Yamaha Music Europe GmbH niniejszym oświadcza, że typ urządzenia radiowego [R-N303, R-N303D] jest zgodny z dyrektywą 2014/53/UE. Pełny tekst deklaracji zgodności UE jest dostępny pod następującym adresem internetowym: https://europe.yamaha.com/en/support/compliance/doc.html</p>	
<p>PT <u>Portuguese</u></p> <p>DECLARAÇÃO UE DE CONFORMIDADE SIMPLIFICADA</p> <p>O(a) abaixo assinado(a) Yamaha Music Europe GmbH declara que o presente tipo de equipamento de rádio [R-N303, R-N303D] está em conformidade com a Diretiva 2014/53/UE. O texto integral da declaração de conformidade está disponível no seguinte endereço de Internet: https://europe.yamaha.com/en/support/compliance/doc.html</p>	
<p>RO <u>Romanian</u></p> <p>DECLARAȚIA UE DE CONFORMITATE SIMPLIFICATĂ</p> <p>Prin prezenta, Yamaha Music Europe GmbH declară că tipul de echipamente radio [R-N303, R-N303D] este în conformitate cu Directiva 2014/53/UE. Textul integral al declarației UE de conformitate este disponibil la următoarea adresă internet: https://europe.yamaha.com/en/support/compliance/doc.html</p>	
<p>SK <u>Slovak</u></p> <p>ZJEDNODUŠENÉ EÚ VYHLÁSENIE O ZHODE</p> <p>Yamaha Music Europe GmbH týmto vyhlasuje, že rádiové zariadenie typu [R-N303, R-N303D] je v súlade so smernicou 2014/53/EÚ. Úplné EÚ vyhlásenie o zhode je k dispozícii na tejto internetovej adrese: https://europe.yamaha.com/en/support/compliance/doc.html</p>	
<p>SL <u>Slovenian</u></p> <p>POENOSTAVLJENA IZJAVA EU O SKLADNOSTI</p> <p>Yamaha Music Europe GmbH potrjuje, da je tip radijske opreme [R-N303, R-N303D] skladen z Direktivo 2014/53/EU. Celotno besedilo izjave EU o skladnosti je na voljo na naslednjem spletnem naslovu: https://europe.yamaha.com/en/support/compliance/doc.html</p>	

Wichtiger Hinweis: Garantie-Information für Kunden in der EWR* und der Schweiz**Deutsch**

Für nähere Garantie-Information über dieses Produkt von Yamaha, sowie über den Pan-EWR*- und Schweizer Garantieservice, besuchen Sie bitte entweder die folgend angegebene Internetadresse (eine druckfähige Version befindet sich auch auf unserer Webseite), oder wenden Sie sich an den für Ihr Land zuständigen Yamaha-Vertrieb. *EWR: Europäischer Wirtschaftsraum

<http://europe.yamaha.com/warranty/>

Yamaha Global Site
<https://www.yamaha.com/>
Yamaha Downloads
<http://download.yamaha.com/>

Manual Development Group
© 2017 Yamaha Corporation

Published 05/2017 AM-A0