

DVD AUDIO/VIDEO SA-CD PLAYER
LECTEUR DE DVD AUDIO/VIDEO SA-CD

DVD-S1500

*OWNER'S MANUAL
MODE D'EMPLOI
BEDIENUNGSANLEITUNG
BRUKSANVISNING
MANUALE DI ISTRUZIONI
MANUAL DE INSTRUCCIONES
GEBRUIKSAANWIJZING*

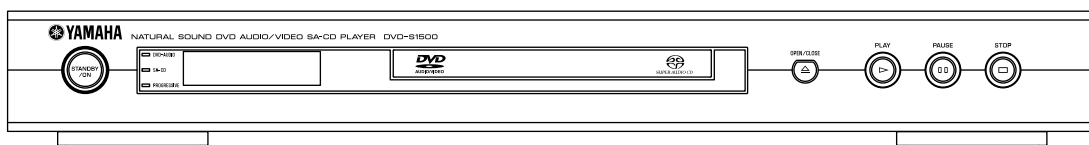

Important Note

DK

Advarsel:

Laserrudstråling ved åbning når sikkerhesafbrydere er ude af funktion. Undgå u tsættelse for stråling.

Bemærk:

Netafbryderen STANDBY/ON er sekundært indkoblet og afbryder ikke strømmen fra nettet. Den indbyggede netdel er derfor tilsluttet til lysnettet så længe netstikket sidder i stikkontakten.

N

Observer:

Nettbryteren STANDBY/ON er sekundært indkoblet. Den indbyggede netdel er derfor ikke frakoblet nettet så længe apparatet er tilsluttet nettkontakten.

S

Klass 1 laserapparat

Varning!

Om apparaten används på annat sätt än i denna bruksanvisning specificerats, kann användaren utsättas för laserstrålning, som överskrider gränsen för läserklass 1.

Observera!

Strömbrytaren STANDBY/ON är sekundärt kopplad och inte bryter strömmen från nätet. Den inbyggda nät delen är därför ansluten till elnätet så länge stickproppen sitter i v ägguttaget.

SF

Luokan 1 laserlaite + Klass 1 laserapparat

Varoitus!

Laitteen käyttäminen muulla kuin tässä käyttöohjeessa mainitulla tavalla saattaa altistaa käyttäjän turvallisuusluokan 1 ylittävälle lasersäteilille.

Huom.

Toiminnanvalitsin STANDBY/ON on kytketty toisiopuolelle, eikä se kytke laitetta irti sähköverkosta. Sisäänrakennettu verkko-osa on kytkettynä sähköverkkoon aina silloin, kun pistoke on pistorasiassa.

VARO!
AVATTAESSA JA SUOJALUKITUS OHITETTAESSA OLET
ALTTIINA NÄKYMÄTTÖMÄLLE LASERSÄTEILYLLE. ÄLÄ KATSO
SÄTEESEEN.

WARNING!
OSYNLIG LASERSTRÅLNING NÄR DENNA DEL ÄR ÖPPNAD
OCH SPÄRREN ÄR URKOPPLAD.
BETRAKTA EJ STRÅLEN.

Important Note for Users in the UK

Mains plug

This apparatus is fitted with an approved 13 Amp plug. To change a fuse in this type of plug proceed as follows:

- 1 Remove fuse cover and fuse.
- 2 Fix new fuse which should be a BS1362 5 Amp, A.S.T.A. or BSI approved type.
- 3 Refit the fuse cover.

If the fitted plug is not suitable for your socket outlets, it should be cut off and an appropriate plug fitted in its place. If the mains plug contains a fuse, this should have a value of 5 Amp. If a plug without a fuse is used, the fuse at the distribution board should not be greater than 5 Amp.

Note: The severed plug must be disposed of to avoid a possible shock hazard should it be inserted into a 13 Amp socket elsewhere.

How to connect a plug

The wires in the mains lead are coloured with the following code: blue = neutral (N), brown = live (L).

As these colours may not correspond with the colour markings identifying the terminals in your plug, proceed as follows:

- Connect the blue wire to the terminal marked N or coloured black.

- Connect the brown wire to the terminal marked L or coloured red.
- Do not connect either wire to the earth terminal in the plug, marked E (or e) or coloured green (or green and yellow).

Before replacing the plug cover, make certain that the cord grip is clamped over the sheath of the lead - not simply over the two wires.

Copyright in the U.K.

Recording and playback of material may require consent. See Copyright Act 1956 and The Performer's Protection Acts 1958 to 1972.

<p>CAUTION Use of controls or adjustments or performance of procedures other than those specified herein may result in hazardous radiation exposure.</p>
<p>ATTENTION L'emploi de commandes, de réglages ou un choix de procédures différents des spécifications de cette brochure peut entraîner une exposition à d'éventuelles radiations pouvant être dangereuses.</p>
<p>ACHTUNG Die Verwendung von Bedienungselementen oder Einstellungen oder die Durchführung von Bedienungsvorgängen, die nicht in dieser Anleitung aufgeführt sind, kann zu einem Kontakt mit gefährlichen Laserstrahlen führen.</p>
<p>OBSERVERA Användning av kontroller och justeringar eller genomförande av procedurer andra än de som specificeras i denna bok kan resultera i att du utsätter dig för farlig strålning.</p>
<p>ATTENZIONE Uso di controlli o regolazioni o procedure non specificamente descritte può causare l'esposizione a radiazioni di livello pericoloso.</p>
<p>PRECAUCIÓN El uso de los controles o los procedimientos de ajuste o utilización diferentes de los especificados en este manual pueden causar una exposición peligrosa a la radiación.</p>
<p>VOORZICHTIG Gebruik van bedieningsorganen of instellingen, of uitvoeren van handelingen anders dan staan beschreven in deze handleiding kunnen leiden tot blootstelling aan gevaarlijke stralen.</p>

<p>The unit is not disconnected from the AC power source as long as it is connected to the wall outlet, even if this unit itself is turned off. This state is called the standby mode. In this state, this unit is designed to consume a very small quantity of power.</p>
<p>L'appareil n'est pas isolé de la source d'alimentation aussi longtemps qu'il reste branché sur une prise murale, même lorsqu'il est éteint. Il est alors dit en mode «Veille». Dans ce mode, l'appareil consomme très peu de courant.</p>
<p>Das Gerät ist nicht vom Netz getrennt, solange der Netzstecker noch mit der Wandsteckdose verbunden ist, selbst wenn das Gerät ausgeschaltet wurde. Dieser Betriebszustand wird als Bereitschaftsmodus bezeichnet. In diesem Zustand nimmt das Gerät eine sehr geringe Menge Strom auf.</p>
<p>Enheten är inte urkopplad från nätet så länge som den är ansluten till vägguttaget även om enheten i sig självt är avstängd. Detta kallas för beredskapsläge och i detta tillstånd konsumerar apparaten minimalt med ström.</p>
<p>L'unità non è scollegata dall'impianto elettrico di casa sintanto che rimane collegata ad una presa di corrente anche se è spenta. Questo modo viene chiamato "modo di attesa". In esso, l'unità consuma una quantità molto bassa di energia per mantenere in memoria le impostazioni da voi fatte.</p>
<p>Aunque el propio aparato se encuentre apagado, éste no se desconectará de la fuente de CA siempre que se mantenga enchufado a la toma de corriente. Este estado recibe el nombre de "modo de espera". En este estado, este aparato ha sido diseñado para consumir una cantidad muy pequeña de energía.</p>
<p>De stroomtoevoer naar het toestel is niet afgesloten zolang de stekker nog in het stopcontact zit, zelfs niet als het toestel zelf uitgeschakeld is. Deze toestand wordt "standby" (waak- of paraatstand) genoemd. Het toestel is ontworpen om in deze toestand</p>

CAUTION - Visible and invisible laser radiation when open. Avoid exposure to beam.

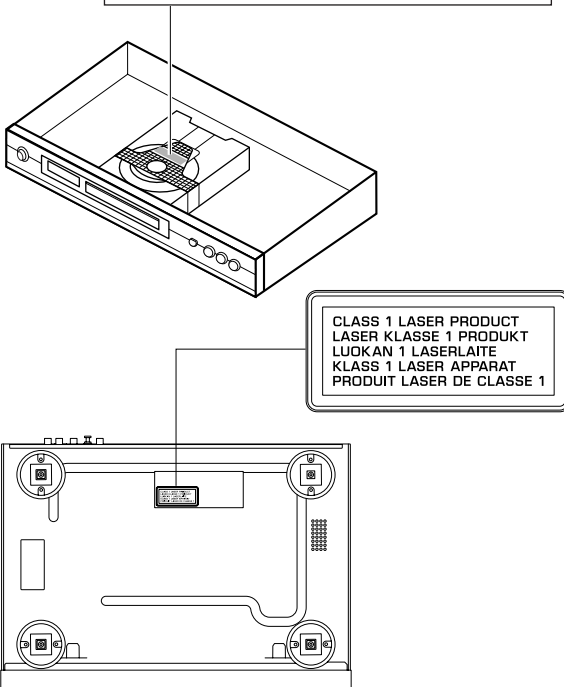

<p>CAUTION VISIBLE AND INVISIBLE LASER RADIATION WHEN OPEN. AVOID EXPOSURE TO BEAM.</p> <p>ADVARSEL SYNLIG OG USYNLIG LASERSTRÅLING VED ÅBNING. UNDGÅ UDSÆTTELSE FOR STRÅLING.</p> <p>ADVARSEL SYNLIG OG USYNLIG LASERSTRÅLING NÅR DEKSEL ÅPNES. UNNGÅ EKSPONERING FOR STRÅLEN.</p> <p>VARNING SYNLIG OCH OSYNLIG LASERSTRÅLNING NÅR DENNA DEL ÄR ÖPPNAD. BETRakta EJ STRÅLEN.</p> <p>VARO! AVATTAESSA OLET ALTTIINA NÄKYVÄLLE JA NÄKYMÄTT ÖMÄLLE LASER SÄTEILYLLE. ÄLÄ KATSO SÄTEESEEN..</p> <p>VORSICHT SICHTBARE UND UNSICHTBARE LASERSTRAHLUNG WENN ABDECKUNG GEÖFFNET.. NICHT DEM STRAHL AUSSETZEN.</p> <p>DANGER VISIBLE AND INVISIBLE LASER RADIATION WHEN OPEN. AVOID DIRECT EXPOSURE TO BEAM.</p> <p>ATTENTION RAYONNEMENT LASER VISIBLE ET INVISIBLE EN CAS D'OUVERTURE. EXPOSITION DANGEREUSE AU FAISCEAU.</p>

VOORZICHTIG : LEES EERST DEZE AANWIJZINGEN ALVORENS HET APPARAAT IN GEBRUIK TE NEMEN

- 1 Lees de gebruiksaanwijzing zorgvuldig door zodat u een optimale prestatie van het apparaat verkrijgt. Bewaar de gebruiksaanwijzing op een veilige plaats voor het geval u deze opnieuw nodig hebt.
- 2 Zet het apparaat op een goed geventileerde, koele, droge en schone plaats — uit de buurt van direct zonlicht, warmtebronnen, trillingen, stof, vocht of erg lage temperaturen. Wanneer het apparaat in een kastje wordt gezet, moet er minimaal 2,5 cm ruimte rondom het apparaat worden vrijgehouden, zodat een goede ventilatie is gewaarborgd.
- 3 Zet het apparaat uit de buurt van andere elektrische apparatuur, motoren en transformatoren om stoorgeluiden te voorkomen.
- 4 Stel het apparaat niet bloot aan een plotselinge temperatuurswisseling van koud naar warm, en plaats het apparaat ook niet in een erg vochtige ruimte (bijv. een kamer met een luchtbevochtiger), want dit kan resulteren in condensatie in het inwendige van het apparaat, met een elektrische schok, brand, beschadiging en/of lichamenlijk letsel tot gevolg.
- 5 Zet het apparaat niet op een plaats waar er vreemde voorwerpen in terecht kunnen komen of waar er water e.d. op kan spatten. Zet nooit een van de volgende voorwerpen boven op het apparaat:
 - Andere componenten, want dit kan resulteren in beschadiging en/of verkleuring van de afwerking van het apparaat.
 - Voorwerpen met een open vlam (kaarsen e.d.), want deze kunnen brand, beschadiging en/of lichamenlijk letsel veroorzaken.
 - Voorwerpen met vloeistof erin, want deze kunnen omvallen en dan een elektrische schok en/of beschadiging veroorzaken.
- 6 Bedek het apparaat niet met een krant, tafelkleed, gordijn enz., want dit kan de afvoer van warmte in het inwendige van het apparaat belemmeren. Als de temperatuur in het apparaat erg hoog oploopt, kan dit resulteren in brand, beschadiging van het apparaat en/of lichamenlijk letsel.
- 7 Steek de stekker pas in het stopcontact nadat alle andere aansluitingen zijn voltooid.
- 8 Zet het apparaat niet ondersteboven. Dit kan resulteren in oververhitting met beschadiging tot gevolg.
- 9 Bedien de schakelaars en toetsen voorzichtig en trek niet te hard aan de snoeren.
- 10 Pak de stekker vast wanneer u het netsnoer losmaakt van het stopcontact. Trek niet aan het snoer.
- 11 Gebruik geen chemische oplosmiddelen om het apparaat schoon te maken; dit kan resulteren in beschadiging van de afwerking. Gebruik uitsluitend een schone, droge doek.
- 12 Gebruik het apparaat uitsluitend op de voorgeschreven netspanning. Gebruik op een hogere spanning dan voorgeschreven is gevaarlijk en kan brand, beschadiging van het apparaat en/of lichamenlijk letsel veroorzaken. YAMAHA kan niet aansprakelijk worden gesteld voor beschadigingen die het gevolg zijn van gebruik op een andere spanning dan voorgeschreven.
- 13 Trek bij bliksem de stekker uit het stopcontact om beschadigingen te voorkomen.
- 14 Probeer het apparaat niet zelf te repareren of er wijzigingen in aan te brengen. Neem voor reparatie contact op met bevoegd YAMAHA servicepersoneel. U mag nooit de ombouw van het apparaat openen.
- 15 Trek de stekker uit het stopcontact wanneer u het apparaat geruime tijd niet denkt te gebruiken (bijv. wanneer u op vakantie gaat).
- 16 Raadpleeg bij storingen het hoofdstuk "Oplossen van problemen" voordat u het apparaat voor reparatie wegbrengt.

- 17 Voordat u het apparaat verplaatst, drukt u op **STANDBY/ON** om het apparaat uit te schakelen en daarna trekt u de stekker uit het stopcontact.
- 18 Plaats het apparaat op een vlakke, harde en stevige ondergrond.
- 19 Aan de voorzijde van de speler moet voldoende ruimte zijn, zodat de lade open kan.
- 20 De mechanische onderdelen bevatten zelfsmurende lagers, die niet geolied of gesmeerd hoeven te worden.

De stroomtoevoer naar het toestel is niet afgesloten zolang de stekker nog in het stopcontact zit, zelfs niet als het toestel zelf uitgeschakeld is. Deze toestand wordt "standby" (waak- of paraatstand) genoemd. Het toestel is ontworpen om in deze toestand

WAARSCHUWING

OM BRAND OF ELEKTRISCHE SCHOKKEN TE VOORKOMEN MAG DIT APPARAAT NIET AAN VOCHTIGHEID OF REGEN BLOOTGESTELD WORDEN.

OPMERKING:

De getoonde beelden kunnen verschillen afhankelijk van het land waar het apparaat wordt gebruikt.

Maak geen aansluitingen, en wijzig deze ook niet, wanneer het apparaat is ingeschakeld.

Bij het afspelen van DTS-gecodeerde CD's kan er buitensporig veel ruis via de analoge stereo-uitgangen worden weergegeven. Om beschadiging van de audioapparatuur te voorkomen, moet u de vereiste voorzorgsmaatregelen nemen wanneer de analoge stereo-uitgangen van de speler zijn verbonden met een versterker. Voor weergave van DTS digitale surround™ moet er een externe 5.1-kanaals DTS digitale surround™ decoder op de digitale uitgang van de speler worden aangesloten.

VEILIGHEIDSINFORMATIE BETREFFENDE DE LASER

Dit apparaat is voorzien van een laser. Om oogletsel te voorkomen, mag u het verwijderen van de afdekking en het uitvoeren van reparaties aan deze inrichting uitsluitend door een bevoegde servicemonteur laten uitvoeren.

LET OP

ZICHTBARE EN ONZICHTBARE LASERSTRALING INDIEN GEOPEND. VERMIJD BLOOTSTELLING AAN DE STRAAL.

EIGENSCHAPPEN VAN DE LASERDIODE

Type	Halfgeleider laser GaAlAs
Golflengte	650 nm (DVD/SA-CD) 790 nm (VCD/CD)
Uitgangsvermogen	7 mW (DVD/SA-CD/VCD/CD)

GEVAAR

Zichtbare laserstraling indien geopend. Voorkom rechtstreekse blootstelling aan de laserstraal.

Als dit toestel is aangesloten op een stopcontact, houdt u uw ogen niet dicht bij de opening van de disclade en andere openingen om naar binnen te kijken.

Alleen voor klanten in Nederland

Bij dit product zijn batterijen geleverd. Wanneer deze leeg zijn, moet u ze niet weggooien maar inleveren als KCA.



Inhoud

Inleiding 2

Patent-informatie.....	2
Soorten discs die u op dit apparaat kunt afspelen.....	2
Regiobeheerinformatie.....	2
Controleren van de toebehoren.....	3
Aanbrengen van de batterijen in de afstandsbediening....	3
Gebruik van de afstandsbediening.....	3
Onderhoud.....	3

Functie van de bedieningsorganen 4

Voorpaneel.....	4
Achterpaneel.....	5
Afstandsbediening.....	6

Vorbereidingen 7

Audio-aansluitingen.....	7
Digitale audio-aansluitingen.....	7
Analoge audio-aansluitingen (6CH DISCRETE).....	7
Analoge audio-aansluitingen (MIXED 2CH).....	7
Video-aansluitingen.....	8
Inschakelen.....	8
Begin-instellingen voordat u een disc afspeelt.....	9

Beeldschermmenu 10

Algemene bediening.....	10
Voorkeuren.....	10
Diversen.....	10
Beter beeld.....	10
Beeld.....	11
Geluid.....	11
Taakbalk.....	11
Programma.....	11
Kijkfunctie.....	11
Weergave.....	12
Zoeken.....	12
Slide Show.....	12
Installatie.....	12
Toegang.....	12
Diversen.....	13
TV.....	13
Audiomenu.....	13
Taal.....	14
Luidspr.....	14
DVD/CD modus.....	15
SA-CD modus.....	15

Bediening 16

Basisbediening voor afspelen.....	16
DVD-Video en DVD-Audio.....	16
Afspelen van een disc.....	16
Intelligente hervattingsfunctie.....	16

DVD functies.....	17
Menu.....	17
Camerahoek.....	17
Wijzigen van de gesproken taal en het audioformaat.....	17
Ondertitelingstaal.....	17
DVD-Audio functies.....	17
Pagina's kiezen.....	17
Afspelen van bonusgroepen.....	17
DVD-Video modus.....	17
SA-CD (Super Audio-CD).....	18
Afspelen van een disc.....	18
Geluidsmodus – SA-CD weergave.....	18
Audio-CD.....	19
Afspelen van een disc.....	19
Video-CD en Super Video-CD.....	19
Afspelen van een disc.....	19
PBC (weergavebesturing).....	19
MP3.....	20
Eigenschappen van MP3-discs.....	20
Afspelen van een disc.....	20
Kiezen van het album/track dat u wilt afspelen.....	20
MP3-tekst.....	20
JPEG.....	21
Eigenschappen van JPEG-discs.....	21
Afspelen van een disc.....	21
Instelling voor diashow-weergave.....	21
Het beeld draaien.....	21
Algemene functies.....	22
Naar een ander segment van de disc gaan.....	22
Zoeken.....	22
Vertraagde weergave.....	22
Stilstaand beeld en beeld-voor-beeld weergave.....	22
Tijdzoekfunctie.....	22
Herhaalde weergave.....	23
A-B herhaalde weergave.....	23
Willekeurige weergave.....	23
Introweergave.....	23
Zoom.....	23
FTS video/audioprogramma.....	23
In/uitschakelen van het FTS programma.....	24
Wissen van een track/hoofdstuk/index uit de FTS lijst.....	24
Wissen van alle hoofdstukken/tracks/indexen uit de FTS lijst.....	24
Diskvergrend.....	24
In/uitschakelen van Diskvergrend.....	24
Discs machtigen.....	24
Machtiging van discs opheffen.....	25
Parental Control (ouderlijk toezicht).....	25
In/uitschakelen van Parental Control.....	25
Land.....	25
Wijzigen van het viercijferige wachtwoord.....	25
Als u uw viercijferige wachtwoord vergeet.....	25

Oplossen van problemen 26

Technische gegevens 27

Inleiding

Hartelijk dank voor de aanschaf van de YAMAHA DVD AUDIO/VIDEO SA-CD speler. In deze gebruiksaanwijzing wordt de basisbediening van het apparaat beschreven.

Patent-informatie



Vervaardigd onder licentie van Dolby Laboratories.
"Dolby", "Pro Logic", en het dubbele-D symbool zijn de handelsmerken van Dolby Laboratories.



"DTS" en "DTS Digital Surround" zijn gedeponeerde handelsmerken van Digital Theater Systems, Inc.



"DCDi" is een handelsmerk van Faroudja, dat een onderdeel is van Genesis Microship, Inc.

Dit apparaat maakt gebruik van een copyright-beschermingstechnologie die wordt beschermd door methodeclaims van bepaalde Amerikaanse (VS) patenten en andere intellectuele eigendomsrechten in bezit van Macrovision Corporation en andere rechthebbenden. Het gebruik van deze copyright-beschermingstechnologie moet zijn goedgekeurd door Macrovision Corporation en deze goedkeuring is dan uitsluitend bedoeld voor privé-gebruik en ander beperkt weergavegebruik, behalve indien een andere goedkeuring is verleend door Macrovision Corporation. Reverse engineering of demonteren is niet toegestaan.

Soorten discs die u op dit apparaat kunt afspelen

Dit apparaat is ontworpen voor gebruik met discs die voorzien zijn van de hieronder afgebeelde logo's. (Probeer nooit een ander type disc in het apparaat te plaatsen omdat het apparaat hierdoor kan worden beschadigd.)



In deze handleiding worden de discstypen aangeduid met de volgende symbolen:

DVD-Audio 	DVD-Video 	Video-CD*1
SA-CD (Super Audio-CD) 	Audio-CD 	MP3

*1 Bij het pictogram hoort tevens de Super Video-CD.

Opmerkingen:

- Dit apparaat is geschikt voor gebruik met SA-CD, DVD-Video, DVD-Audio, Video-CD, Super Video-CD, Audio-CD, CD-R en CD-RW (MP3 en JPEG worden ondersteund), DVD+R en DVD+RW, DVD-R en DVD-RW discs.
- CD-R en CD-RW discs kunnen alleen worden afgespeeld als deze gefinaliseerd zijn.
- DVD+RW en DVD-R discs kunnen alleen worden afgespeeld als deze gefinaliseerd zijn.
- DVD-RW en DVD-R discs moeten zijn opgenomen in videoformaat en moeten ook gefinaliseerd zijn.
- Sommige discs kunnen niet worden afgespeeld als gevolg van de opnamekarakteristieken of de eigenschappen van de disc.
- Gebruik enkel CD-R en CD-RW discs van een goede fabrikant.
- Dolby Digital, DTS digital surround en MPEG digitale audio worden ondersteund.
- PAL en NTSC worden ondersteund.
- Dit apparaat is voorzien van een PAL en NTSC videosysteem-omzetfunctie zodat u verschillende typen videodiscs op de TV kunt weergeven (zie "TV-systeem" op blz. 13).
- Gebruik geen discs die niet rond zijn (hartvormige discs enz.).
- Gebruik geen discs waarop stickers e.d. zijn geplakt of waarop nog resterend kleefmiddel van stickers zit, want dit kan resulteren in beschadiging van het apparaat.
- Gebruik geen discs die voorzien zijn van zelf gedrukte labels.
- Sommige DVD-discs vereisen bepaalde voorzieningen in het apparaat of staan alleen een beperkt gebruik van de beschikbare functies toe.
- Het "⊘" symbool verschijnt op het TV-scherm om aan te geven dat een bepaalde functie niet beschikbaar is.
- Photo CD, CD-ROM, DVD-ROM, DVD-RAM, CDV en andere niet-standaard CD schijven kunnen niet worden afgespeeld op dit toestel.

Regiobeheerinformatie

Dit apparaat voldoet aan de normen van het regiobeheersysteem. Controleer het regionummer dat op de verpakking van de disc is vermeld. Als het regionummer niet overeenkomt met het regionummer van dit apparaat (zie de onderstaande tabel of het achterpaneel van het apparaat), kan het apparaat de disc niet afspelen.

Model	Regionummer van het apparaat	Discs die afgespeeld kunnen worden
Modellen voor de VS en Canada		
Modellen voor Groot-Brittannië en Continentaal Europa		
Algemene model		
Model voor Australië		

Controleren van de toebehoren

Controleer of de volgende onderdelen in de verpakingsdoos zijn:

Afstandsbediening

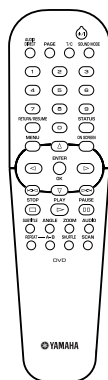

Batterijen (x2) (AA, R6, UM-3)

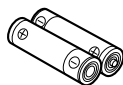

Audio/videokabel

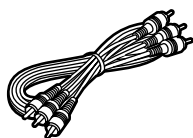

Netsnoer

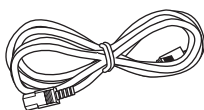

Aanbrengen van de batterijen in de afstandsbediening

Plaats de batterijen in de juiste richting in het batterijvak door de + en – tekens op de batterijen te laten overeenkomen met de polariteitmarkeringen (+ en –) in het batterijvak.

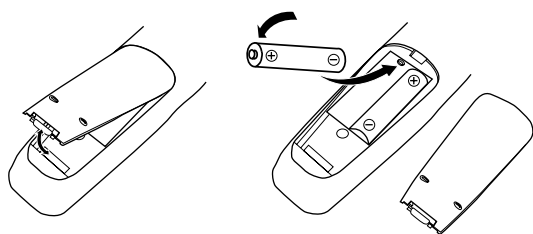

- 1 Verwijder het dekseltje aan de achterkant van de afstandsbediening.
- 2 Steek de twee bijgeleverde batterijen (AA, R06 of UM-3 formaat) in het batterijvak.
- 3 Breng het dekseltje weer aan.

Vervang lege batterijen

Wanneer de batterijen leeg raken, zal het bereik van de afstandsbediening afnemen. Vervang in dat geval beide batterijen door nieuwe.

- Vervang altijd beide batterijen als u een vermindering van het bedieningsbereik van de afstandsbediening opmerkt.
- Gebruik geen oude en nieuwe batterijen door elkaar.

- Gebruik geen verschillende soorten batterijen door elkaar (zoals alkali- en mangaanbatterijen). Lees de aanwijzingen op de verpakking aandachtig door aangezien verschillende soorten batterijen qua vorm en kleur op elkaar kunnen lijken.
- Als de batterijen geëkt hebben, dient u deze onmiddellijk weg te gooien. Raak de batterijvloeistof niet aan en zorg ervoor dat deze niet op uw kleding e.d. komt. Maak het batterijvak goed schoon voordat u er nieuwe batterijen in plaatst.

Gebruik van de afstandsbediening

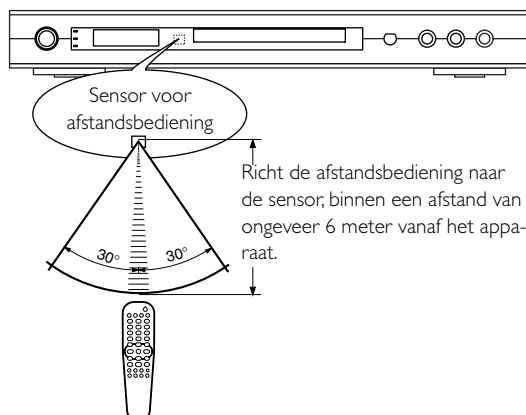

Omgaan met de afstandsbediening

- Mors geen water of andere vloeistoffen op de afstandsbediening.
- Laat de afstandsbediening niet vallen.
- Stel de afstandsbediening niet bloot aan de volgende omgevingsomstandigheden:
 - hoge vochtigheid, zoals in de buurt van een badkuip
 - hoge temperaturen, zoals in de buurt van een verwarming of kachel
 - zeer lage temperaturen
 - veel stof

Onderhoud

Reinigen van de buitenkant

- Gebruik een zachte doek die licht bevochtigd is met een milde zeepoplossing. Gebruik geen schoonmaakmiddelen die alcohol, spiritus of ammoniak bevatten, of sterke schuummiddelen.

Reinigen van de discs

- Wanneer een disc vuil is, kunt u deze met een reinigingsdoekje schoonvegen. Veeg vanuit het midden naar de buitenrand. Veeg niet in een ronddraaiende beweging over de disc.
- Gebruik geen in de handel verkrijgbare oplosmiddelen zoals benzeen, witte spiritus of andere reinigingsmiddelen, en gebruik ook geen anti-statische sprays bestemd voor grammofoonplaten.

Functie van de bedieningsorganen

Voorpaneel

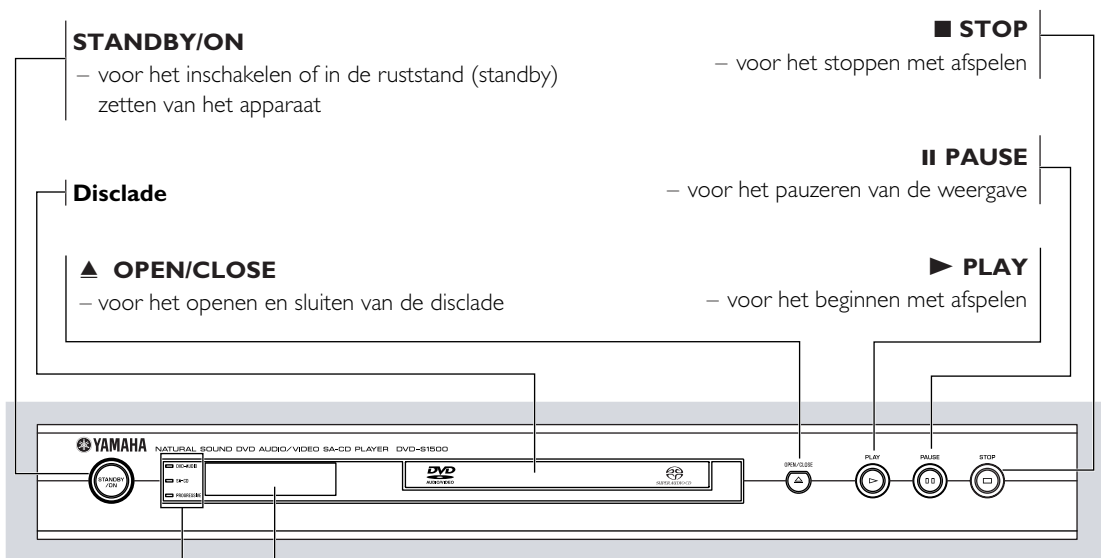

DVD-AUDIO indicator

– licht op wanneer het apparaat DVD-Audio signalen detecteert

SA-CD indicator

– licht op wanneer het apparaat SA-CD signalen detecteert

PROGRESSIVE indicator

– licht op wanneer het apparaat in de Progressive stand staat

Voorpaneel-display

– toont informatie over de gebruiksstatus van het apparaat

A.DRCT

– licht op wanneer het apparaat in de AUDIO DIRECT stand wordt gezet door indrukken van de AUDIO DIRECT toets op de afstandsbediening tijdens het afspelen van een audiodisc

ML.CH

– licht op wanneer u een multikanaals audiobron weergeeft

D.MIX

– licht op wanneer u een disc afspeelt die downmixen toestaat van multikanaals audiobronnen

A.DRCT

ML.CH

D.MIX

Achterpaneel

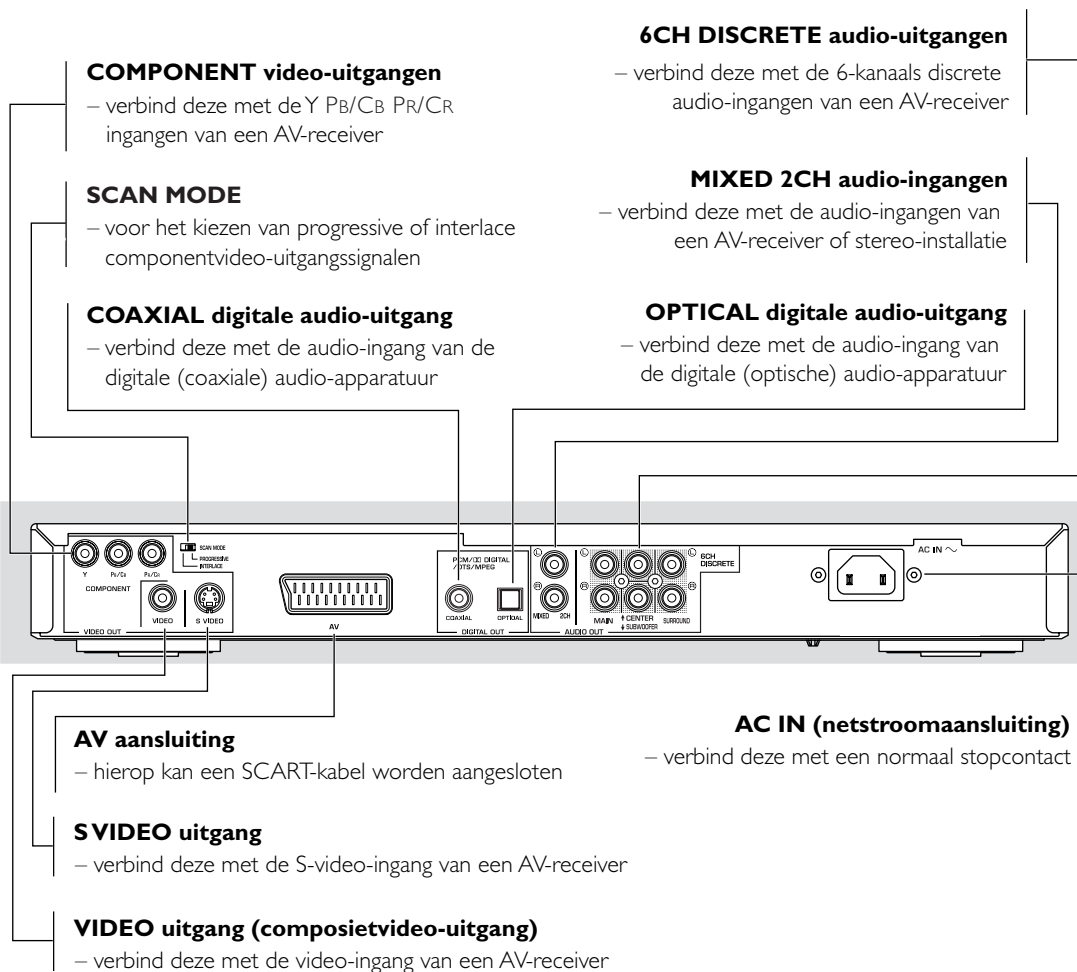

Let op: Raak niet de binnenste pennen van de aansluitbussen op het achterpaneel aan. Door de elektrostatische ontlading kan het apparaat onherstelbaar worden beschadigd.

Afstandsbediening

AUDIO DIRECT

- van de video-uitvoer tijdens afspelen van een audiodisc

PAGE

- voor het omdraaien van de pagina's met stilstaande beelden op een DVD-Audio

T/C

- voor het kiezen van een titel of hoofdstuk

SOUND MODE

- voor het kiezen van de gewenste surroundfunctie
 - voor SA-CD: CD, Stereo of Multikanaal (indien beschikbaar)
 - voor DVD/VCD: Stereo, Dolby Surround-compatible, 3D-geluid of Multikanaal

RETURN/RESUME

- voor het weergeven van het vorige menu of hervatten van de weergave

MENU

- voor toegang tot het menu van een DVD-disc

▲ ▼ ◀ ▶

- (links/rechts/omhoog/omlaag) voor het kiezen van een onderdeel in het menu

ENTER/OK

- voor het bevestigen van een keuze in het menu

◀◀

- voor het zoeken in achterwaartse richting*/voor toegang tot een hoofdstuk of track verder terug

SUBTITLE

- voor het kiezen van een ondertitelingstaal

ANGLE

- voor het kiezen van een DVD-camerahoek

ZOOM

- voor het vergroten van een videobeeld

AUDIO

- voor het kiezen van een gesproken taal en audioformaat

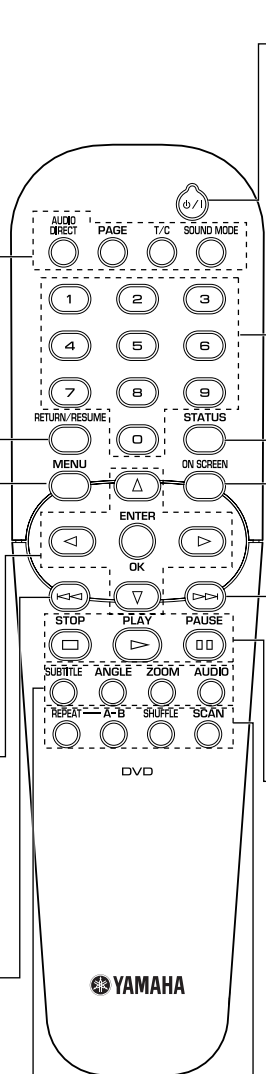

⏻/⏪

- voor het inschakelen of in de ruststand (standby) zetten van het apparaat

0-9 cijfertoetsen

STATUS

- voor het aangeven van de huidige weergave-informatie op het voorpaneel-display en in het statusvenster op het beeldscherm

ON SCREEN

- voor het openen en sluiten van het beeldschermmenu van de speler

▶▶

- voor het zoeken in voorwaartse richting*/voor toegang tot een hoofdstuk of track verder vooruit

STOP (■)

- voor het stoppen met afspelen

PLAY (▶)

- voor het beginnen met afspelen

PAUSE (||)

- voor het pauzeren van de weergave/voor beeld-voor-beeld weergave

REPEAT

- voor het herhalen van een hoofdstuk, track, titel, disc enz.

A-B

- voor het herhalen van een afgebakend gedeelte

SHUFFLE

- voor het afspelen van de tracks/hoofdstukken in een willekeurige volgorde

SCAN

- voor het afspelen van de eerste 10 seconden van elke track/hoofdstuk

* Houd de toets ongeveer twee seconden ingedrukt.

Vorbereidingen

- Er zijn diverse methoden om de speler aan te sluiten, afhankelijk van de apparatuur die u wilt gebruiken. De hierna volgende afbeeldingen tonen een aantal mogelijkheden.
- Raadpleeg tevens de handleidingen van de andere apparatuur zodat de juiste aansluitingen worden gemaakt.
- Sluit de speler niet via uw videorecorder aan. De beeldkwaliteit kan dan nadelig beïnvloed worden door het kopieerbeveiligingssysteem.
- Verbind de audio-uitgang van de speler niet met de phono-ingang van uw stereo-installatie.

Audio-aansluitingen

Digitale audio-aansluitingen

Dit apparaat is voorzien van COAXIAL en OPTICAL digitale uitgangsaansluitingen. Verbind een van beide met de digitale ingangsaansluitingen van de AV-receiver. U kunt dan genieten van topkwaliteit stereogeluid met een bemonsteringsfrequentie van 88,2 of 96 kHz, vooropgesteld dat het materiaal niet beveiligd is tegen kopiëren en dat de apparatuur die u aansluit compatibel is met deze signalen.

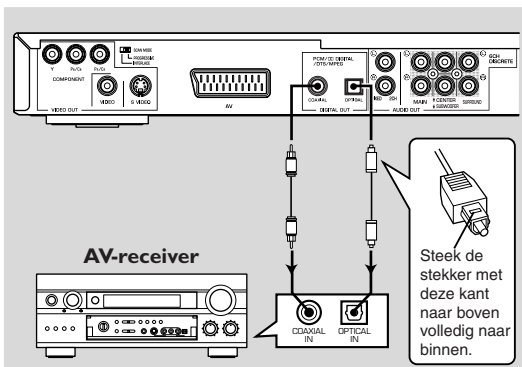

Opmerkingen:

- Als het audioformaat van de digitale uitgang niet overeenkomt met de mogelijkheden van uw receiver, zal de receiver vervormd geluid of helemaal geen geluid produceren. Zorg dat u het juiste audioformaat op het discmenuscherm kiest. Bij enkele malen indrukken van AUDIO is het mogelijk dat niet alleen de gesproken taal maar ook het audioformaat verandert. De naam van het gekozen formaat wordt enkele seconden in het statusvenster aangegeven.
- SA-CD audiosignalen worden niet via de DIGITAL OUT aansluitingen uitgevoerd.
- Als u wilt genieten van Dolby Digital, DTS en MPEG moet u dit apparaat op een AV-receiver aansluiten die deze functies ondersteunt.

Analoge audio-aansluitingen (6CH DISCRETE)

Sluit een receiver met een multikanaals audio-ingang aan om te kunnen genieten van surroundgeluid met geen beperking voor de bemonsteringsfrequentie. Wanneer deze verbinding wordt gemaakt, wordt een optimale prestatie verkregen van SA-CD discs en DVD-Audio discs met multikanaals geluid.

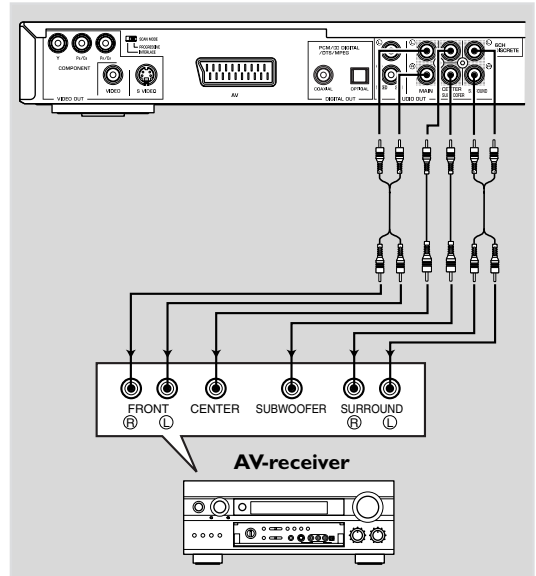

Analoge audio-aansluitingen (MIXED 2CH)

Gebruik de audiokabel die bij de speler wordt geleverd om de AUDIO OUT L (links) en R (rechts) aansluitingen van de speler te verbinden met de corresponderende ingangsaansluitingen van uw audio-apparatuur, zoals een receiver.

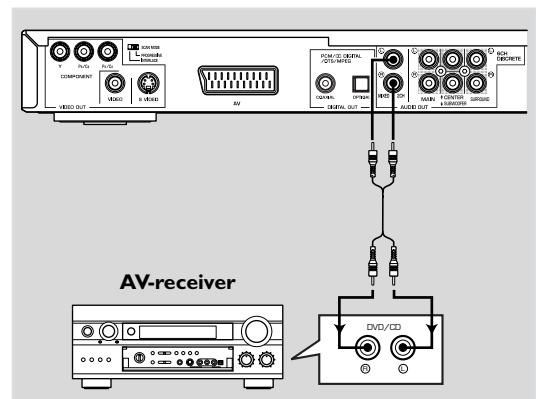

Video-aansluitingen

Als uw AV-receiver is voorzien van video-uitgangsaansluitingen, kunt u dit apparaat op de AV-receiver aansluiten (en daarna op uw TV). U kunt dan één TV voor de verschillende videobronnen (LD, VDR enz.) gebruiken door de ingangsbronkeuzeschakelaar op uw AV-receiver om te schakelen.

Dit apparaat heeft vier typen video-uitgangsaansluitingen (component, video, S-video en AV). Verbind de juiste video-uitgangsaansluiting met uw apparatuur.

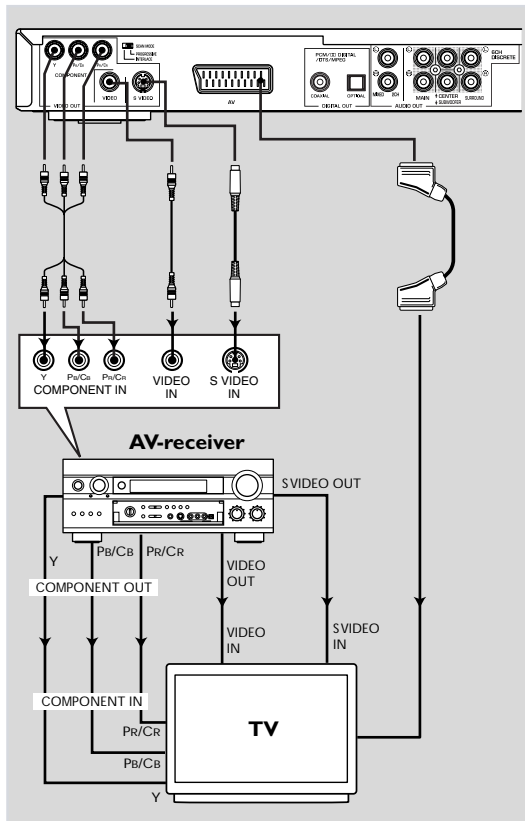

SCAN MODE keuzeschakelaar

Met deze keuzeschakelaar kunt u het type uitgangssignaal van de COMPONENT VIDEO OUT aansluitingen van dit apparaat instellen.

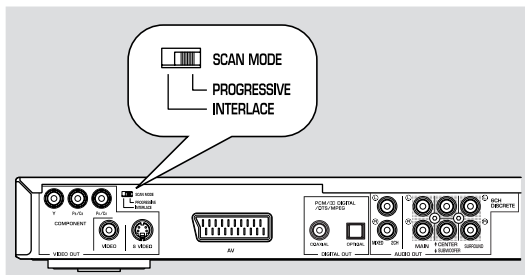

INTERLACE:

Kies INTERLACE als u het apparaat op een normale (interlace-formaat) TV aansluit.

PROGRESSIVE:

Kies PROGRESSIVE als uw TV geschikt is voor NTSC progressive-signalen of PAL progressive-signalen. Bij deze instelling verkrijgt u een zeer nauwkeurige weergave van de kleuren en een optimale beeldkwaliteit. Dit apparaat is uitgerust met een DCDi-schakeling. Tijdens progressive-weergave zal de PROGRESSIVE indicator op het voorpaneel oplichten.

Opmerkingen:

- In de PROGRESSIVE stand zullen 4:3 beelden in horizontale richting uitgerekt op een breedbeeld-TV worden weergegeven. Wij raden u aan de beeldverhouding van het TV-scherm te veranderen zodat deze geschikt is voor weergave van progressive signalen, als u de originele beeldverhouding wilt hebben zonder vervorming. U kunt de beeldverhouding-instelling ook wijzigen in de [4:3-formaat] parameter van het beeldschermmenu.
- Sommige TV's en projectors zijn niet compatibel met dit apparaat. Als er beeldvervalsing is bij uitvoer van progressive signalen, dient u de SCAN MODE keuzeschakelaar op INTERLACE te zetten.

WIJ MAKEN U EROP ATTENT DAT NIET ALLE HIGH-DEFINITION TELEVISIES VOLLEDIG COMPATIBEL ZIJN MET DIT APPARAAT EN DAT HET MOGELIJK IS DAT ER STORINGEN IN HET BEELD VERSCHIJNEN. BIJ "525 OF 625 PROGRESSIEVE SCAN" BEELDPROBLEEMEN RADEN WIJ U AAN OM OVER TE SCHAKELLEN NAAR "STANDAARD DEFINITIE" UITVOER. MOCHT U VRAGEN HEBBEN BETREFFENDE DE COMPATIBILITEIT VAN DE VIDEOMONITOR MET DIT MODEL 525P EN 625P DVD-SPELER, NEEM DAN CONTACT OP MET ONS KLANTEN-SERVICECENTRUM.

Dit apparaat is compatibel met alle YAMAHA producten, inclusief de DPX-1100, LPX-510 projectors en het PDM-4210 plasmascherm.

Inschakelen

- 1 Steek de stekker van het netsnoer in een stopcontact.
- 2 Schakel de TV en dit apparaat in.
- 3 Stel de TV in op het juiste video-ingangskanaal (bijv. EXT1, EXT2, AV1, AV2 of AUDIO/VIDEO; zie de handleiding van de TV voor verdere informatie).
→ Het voorpaneel-display licht op en het standaardbeeld verschijnt op de TV.
- 4 Als u externe apparatuur gebruikt (zoals een audio-installatie of receiver), moet u deze inschakelen en de ingang kiezen waarop dit apparaat is aangesloten. Zie de handleiding van de betreffende apparatuur voor verdere informatie.

Opmerking:

- Als u geen goed beeld of geluid hebt, raadpleeg dan het hoofdstuk "Oplossen van problemen".

Begin-instellingen voordat u een disc afspeelt

Wij raden u aan diverse basisonderdelen van het menu in te stellen voordat u de eerste maal een disc afspeelt.

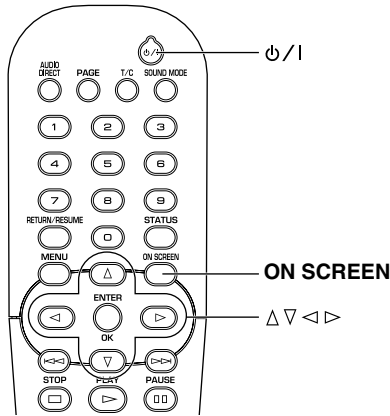

- 1 Druk op STANDBY/ON ϕ/I om het apparaat in te schakelen.
- 2 Druk op ON SCREEN.
→ Het beeldschermmenu verschijnt.
- 3 Volg de onderstaande aanwijzingen om de volgende menu-onderdelen in te stellen.

① Menutaal (zie blz. 14)

Hier kunt u de taal kiezen waarin het beeldschermmenu wordt weergegeven.

- 1 Ga naar [Menutaal] (Installatie → Taal → Menutaal) met behulp van de ▲▼◀▶ toetsen op de afstandsbediening en druk dan op ►.
→ De beschikbare instellingen worden in de rechter kolom aangegeven.
- 2 Kies de taal waarin het beeldschermmenu moet worden weergegeven met behulp van de ▲▼ toetsen.
- 3 Druk op ◀ om terug te keren naar het vorige menu.

② Stand. geluid (zie blz. 14)

Hier kunt u de gesproken taal kiezen van de videodisc. De beschikbare talen worden bepaald door de disc.

- 1 Ga naar [Stand. geluid] (Installatie → Taal → Stand. geluid) met behulp van de ▲▼◀▶ toetsen op de afstandsbediening en druk dan op ►.
→ De beschikbare instellingen worden in de rechter kolom aangegeven.
- 2 Kies de gewenste taal met behulp van de ▲▼ toetsen.
- 3 Druk op ◀ om terug te keren naar het vorige menu.

③ Stand. Ond. titel (zie blz. 14)

Hier kunt u de ondertitelingstaal kiezen die normaal gebruikt moet worden. De beschikbare talen worden bepaald door de disc.

- 1 Ga naar [Stand. Ond. titel] (Installatie → Taal → Stand. Ond. titel) met behulp van de ▲▼◀▶ toetsen op de afstandsbediening en druk dan op ►.
→ De beschikbare instellingen worden in de rechter kolom aangegeven.

- 2 Kies de gewenste ondertitelingstaal met behulp van de ▲▼ toetsen.
- 3 Druk op ◀ om terug te keren naar het vorige menu.

④ Beeld formaat (zie blz. 13)

Hier kunt u de beeldverhouding instellen van het beeld dat op de TV of videomonitor wordt weergegeven. Kies [Breedbeeld] als het apparaat op een breedbeeld-TV hebt aangesloten. Als het apparaat op een normale TV is aangesloten, kiest u [4:3 panscan] (de linker en rechter zijkant van het beeld zijn afgesneden wanneer u 16:9 beeldmateriaal weergeeft) of [4:3 letterbox] (er zijn zwarte balken boven en onder op het scherm wanneer u 16:9 beeldmateriaal weergeeft).

- 1 Ga naar [Beeldformaat] (Installatie → TV → Beeld formaat) met behulp van de ▲▼◀▶ toetsen op de afstandsbediening en druk dan op ►.
→ De beschikbare instellingen worden in de rechter kolom aangegeven.
- 2 Kies de gewenste instelling met behulp van de ▲▼ toetsen.
- 3 Druk op ◀ om terug te keren naar het vorige menu.

⑤ Analoge uitgang (zie blz. 13)

Hier kunt u het type analoge uitvoer instellen dat geschikt is voor uw AV-receiver. Kies [Multikanaal] als u een multikanaals AV-receiver met 6-kanaals discrete ingangen gebruikt. Als uw AV-receiver geen 6-kanaals discrete ingangen heeft, kiest u [Stereo], [Dolby Surr Compat] of [3D-geluid].

- 1 Ga naar [Analoge uitgang] (Installatie → Audiomenu → Analoge uitgang) met behulp van de ▲▼◀▶ toetsen op de afstandsbediening en druk dan op ►.
→ De beschikbare instellingen worden in de rechter kolom aangegeven.
- 2 Kies de gewenste instelling voor het analoge uitgangssignaal met behulp van de ▲▼ toetsen.
- 3 Druk op ◀ om terug te keren naar het vorige menu.

⑥ Dig. uitgang (zie blz. 13)

Hier kunt u het type digitale uitvoer instellen dat geschikt is voor uw AV-receiver. Kies [Alleen PCM] als uw AV-receiver multikanaals geluid niet kan decoderen.

Kies [Alle] als u de digitale uitgangsaansluitingen van dit apparaat hebt verbonden met een multikanaals AV-receiver.

- 1 Ga naar [Dig. uitgang] (Installatie → Audiomenu → Dig. uitgang) met behulp van de ▲▼◀▶ toetsen op de afstandsbediening en druk dan op ►.
→ De beschikbare instellingen worden in de rechter kolom aangegeven.
- 2 Kies de gewenste instelling voor het digitale uitgangssignaal met behulp van de ▲▼ toetsen.
- 3 Druk op ◀ om terug te keren naar het vorige menu.

Opmerking:

- Druk nog een keer op ON SCREEN om het beeldschermmenu te sluiten.
- In [Voorkeuren] en [Installatie] kunt u nog diverse andere menu-onderdelen instellen.
Met de onderdelen in [Voorkeuren] kunt u het apparaat aanpassen aan uw persoonlijke voorkeuren zoals gebruik van het apparaat als wektimer.
In [Installatie] kunt u belangrijke begin-instellingen en andere gebruiksinstellingen maken.

Beeldschermmenu

Via het beeldschermmenu kunt u het apparaat naar wens instellen.

Algemene bediening

- 1 Druk op ON SCREEN van de afstandsbediening.
→ Het beeldschermmenu verschijnt op het TV-scherm.

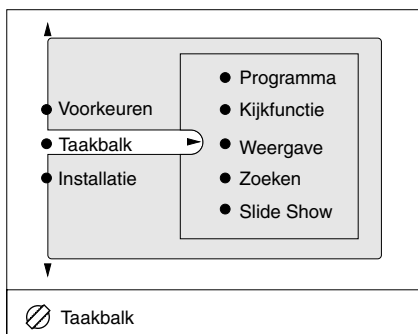

- 2 Druk op ▲▼◀▶ om door het beeldschermmenu te navigeren en de instellingen te wijzigen.
- 3 Druk op ON SCREEN om het beeldschermmenu te sluiten.

Voorkeuren

Diversen

Dimmer

Hier stelt u de helderheid van het voorpaneel-display in. U kunt deze functie bijvoorbeeld gebruiken als het voorpaneel-display te helder is en het licht van het display u hindert bij het kijken naar het beeld.

Beschikbare instellingen: Laag, Middel, Normaal
Standaardinstelling: Normaal

Wektimer

Met deze functie kunt u de speler automatisch vanuit de ruststand inschakelen nadat een bepaalde tijdsperiode is verstreken. De timer komt daarna weer op nul te staan. U kunt een tijd instellen 0 en 600 minuten.

Beschikbare instellingen: 0 tot 600 minuten
Standaardinstelling: 0

Statusvenster

In het statusvenster wordt de huidige status van de speler aangegeven. Selecteer [Uit] als u het statusvenster niet wilt weergeven.

Beschikbare instellingen: Aan, Uit
Standaardinstelling: Aan

Beter beeld

Gebruik dit onderdeel voor het fijninstellen van de volgende videoparameters.

4:3-formaat

Hier stelt u de beeldverhouding van de geprojecteerde beelden in. Deze functie is alleen beschikbaar voor progressive-scan uitvoer.

Selecteer [NL-Rekken] voor weergave van een 4:3 beeld op een 16:9 scherm met niet-lineaire rekking (het middelste gedeelte van het beeld is minder gerek dan de zijanten). Selecteer [4:3 PillarBox] om een 4:3 beeld zonder rekking op een 16:9 scherm weer te geven.

Als [Auto] wordt geselecteerd, zal de beeldverhouding niet gewijzigd worden. Wij raden u aan de beeldverhouding op uw TV in te stellen indien de TV van deze functie is voorzien.

Beschikbare instellingen: 4:3 PillarBox, NL-Rekken, Auto

Standaardinstelling: Auto

TrueLife

Met deze functie kan een meer dynamisch beeld worden verkregen door het beeldcontrast en de kleurintensiteit te versterken. Deze functie is alleen beschikbaar voor progressive-scan uitvoer.

Beschikbare instellingen: 0 tot +7
Standaardinstelling: 0

DCDi

DCDi (Directional Correction Deinterlacing) berekent en volgt de hoek van de beeldrand om eventuele ontbrekende pixels op het TV-scherm in te vullen. Met DCDi wordt de beeldkwaliteit aanzienlijk verbeterd, vooral bij vertraagde weergave. Deze functie is alleen beschikbaar voor progressive-scan uitvoer.

Beschikbare instellingen: Aan, Uit
Standaardinstelling: Aan

Chromavertr.

De chroma (kleur) en luminantie (helderheid) signalen zijn niet gesynchroniseerd. Met de Chromavertr instelling kunt u de vertraging van het kleursignaal bijregelen om een uiterst helder beeld te verkrijgen. Deze functie kan alleen gebruikt worden voor signalen die via COMPONENT VIDEO OUT worden uitgevoerd.

Beschikbare instellingen: -3 tot +3
Standaardinstelling: 0

Gamma

Hier stelt u de intensiteit van de niet-lineariteit van het beeld in. Bij een positieve waarde wordt de detaillering in donkere scènes versterkt, terwijl bij een negatieve waarde het contrast wordt benadrukt. Deze functie kan alleen gebruikt worden voor signalen die via COMPONENT VIDEO OUT worden uitgevoerd.

Beschikbare instellingen: -7 tot +7
Standaardinstelling: 0

Beeld

Beeld centreren

Hier stelt u de positie van het beeld op het scherm in door het beeld naar links of rechts te schuiven.

Beschikbare instellingen: +1 tot +7
Standaardinstelling: +4

Verzadiging

Hier stelt u de kleurverzadiging in. Deze functie kan niet gebruikt worden voor signalen die via COMPONENT VIDEO OUT worden uitgevoerd.

Beschikbare instellingen: -7 tot +7
Standaardinstelling: 0

Contrast

Hier stelt u het contrast tussen de lichte en donkere partijen van het beeld in. Deze functie kan niet gebruikt worden voor signalen die via COMPONENT VIDEO OUT worden uitgevoerd.

Beschikbare instellingen: -7 tot +7
Standaardinstelling: 0

Beeldmodus

Hier stelt u de kleurtint in overeenkomstig de weergavebron en uw eigen voorkeur. [Persoonlijk] zal automatisch geselecteerd worden wanneer u de instelling in de volgende menu-onderdelen wijzigt: [Verzadiging], [Contrast], [Helderheid] en [Scherpte]. Deze functie kan niet gebruikt worden voor signalen die via COMPONENT VIDEO OUT worden uitgevoerd.

Beschikbare instellingen: Warm, Natuurlijk, Zacht, Animatie, Persoonlijk
Standaardinstelling: Natuurlijk

Helderheid

Hier stelt u de totale helderheid van het beeld in. Deze functie kan niet gebruikt worden voor signalen die via COMPONENT VIDEO OUT worden uitgevoerd.

Beschikbare instellingen: -7 tot +7
Standaardinstelling: 0

Scherpte

Hier stelt u de scherpte van het beeld in. Deze functie kan niet gebruikt worden voor signalen die via COMPONENT VIDEO OUT worden uitgevoerd.

Beschikbare instellingen: -7 tot +7
Standaardinstelling: 0

Geluid

Karaokezang

Gebruik deze functie voor weergave van multikanaals DVD's. De karaoke-kanalen op de disc worden gemengd en als normale stereo uitgevoerd wanneer u de Aan instelling kiest.

Beschikbare instellingen: Aan, Uit
Standaardinstelling: Uit

Opmerking:

- Als u [Multikanaal] selecteert in het [Analoge uitgang] menu, zullen de MIXED 2CH aansluitingen de gedownmixte stereo niet uitvoeren.

ClearVoice

Met deze functie kunt u het relatieve volume van de dialoog versterken zodat deze gemakkelijk hoorbaar bij het luisteren 's avonds laat. Deze functie kan alleen bij bepaalde multikanaals discs gebruikt worden.

Beschikbare instellingen: Aan, Uit
Standaardinstelling: Uit

Nachtstand

Bij de [Aan] instelling wordt het dynamisch bereik van het geluid afgeknot. De luide passages worden zachter zonder dat het totale geluidsbeeld wordt aangetast, zodat u naar uw favoriete actiefilm kunt kijken zonder anderen te storen.

Beschikbare instellingen: Aan, Uit
Standaardinstelling: Uit

CD-upsampling

Met deze functie kunt u een CD upgraden van 44,1 kHz/16 bit naar een hogere bemonsteringsfrequentie, om zo een betere geluidskwaliteit te verkrijgen.

Beschikbare instellingen: Aan, Uit
Standaardinstelling: Uit

Opmerking:

- Als u [Multikanaal] selecteert in het [Analoge uitgang] menu, zal deze functie niet werken.

Taakbalk

Programma

Via dit menu kunt u uw eigen afspeellijst maken. Ga eerst naar [Tracks] en selecteer de tracks/hoofdstukken enz. die u in uw afspeellijst wilt hebben. Kies [Aan] in het [Programma] menu om de geprogrammeerde afspeellijst te activeren.

Alles wissen

Gebruik deze optie om de inhoud van de FTS afspeellijst te wissen.

Programma

Hier schakelt u de FTS geprogrammeerde weergave in en uit.

Beschikbare instellingen: Aan, Uit
Standaardinstelling: Uit

Tracks

Hier selecteert u de tracks en hoofdstukken voor uw FTS afspeellijst.

Lijst

Gebruik deze optie om de FTS afspeellijst op het scherm te tonen.

Opmerking:

- Zie de beschrijving onder "FTS video/audioprogramma" op blz. 23 voor verdere informatie over FTS en de instellingen in de [Programma] menu-onderdelen.

Kijkfunctie

Roteren

Gebruik deze functie om een JPEG-beeld te draaien.
Beschikbare instellingen: -180° , -90° , 0 , $+90^\circ$, $+180^\circ$
Standaardinstelling: 0

Zoom

Hier activeert u de zoomfunctie. Er zal een cursor op het scherm verschijnen. Gebruik de \blacktriangle \blacktriangledown \blacktriangleleft \blacktriangleright toetsen om de cursor over het scherm te verplaatsen en kies dan een vergroting door enkele malen op de ENTER toets te drukken. Om de zoomfunctie te verlaten, drukt u enkele malen op RETURN/RESUME totdat de cursor van het scherm verdwijnt.

Hoofdst.-prev.

Bij gebruik van deze functie worden de eerste 10 seconden van elk hoofdstuk/track op de disc afgespeeld. U kunt ook de SCAN toets op de afstandsbediening gebruiken om deze functie te activeren.

Beschikbare instellingen: Aan, Uit
Standaardinstelling: Uit

Hoek

Op sommige DVD-discs zijn scènes met meerdere camerahoeken, zodat u die scènes vanuit verschillende perspectieven kunt weergeven. De beschikbaarheid van deze functie en het aantal camerahoeken verschillen per disc.

Pagina

Gebruik deze functie voor het omdraaien van de pagina's met stilstaande beelden op een DVD-Audio.

Weergave

DVD Video

Sommige DVD-Audio discs bevatten DVD-Video materiaal dat op conventionele DVD-Video spelers kan worden afgespeeld. Om dergelijk materiaal af te spelen, selecteert u [Aan]. De instelling keert terug naar [Uit] wanneer u de disc verwijdt of het apparaat in de ruststand (standby) zet.

Beschikbare instellingen: Aan, Uit
Standaardinstelling: Uit

Audio

Hier selecteert u het geluidsformaat en de gesproken taal. De beschikbare instellingen worden bepaald door de disc.

Disknavigatie

Via dit menu kunt u rechtstreeks naar een track enz. gaan.

Ondertitel

Hier selecteert u de ondertitelingstaal. De beschikbare instellingen worden bepaald door de disc.

Zoeken

Beeld per beeld

Gebruik deze functie om beeld voor beeld vooruit of terug te gaan. Deze functie is alleen beschikbaar bij videodiscs. [Previous Frame] werkt niet bij VCD en SVCD.

Beschikbare instellingen: Previous Frame, Current Frame, Next Frame

Snel

Hier selecteert u de snelheid voor de versnelde voorwaartse of achterwaartse weergave.

Choices: -32 , -8 , -4 , 1 , $+4$, $+8$, $+32$
Standaardinstelling: 1

Tijd

U kunt naar een gewenste plaats gaan door de verstreken speelduur in te voeren.

Langzaam

Hier selecteert u de snelheid voor de vertraagde voorwaartse of achterwaartse weergave.

Choices: -1 , $-1/2$, $-1/4$, $-1/8$, 0 , $+1/8$, $+1/4$, $+1/2$, $+1$
Standaardinstelling: 0

Slide Show

Gebruik deze functie voor weergave van een JPEG diashow.

Weergave tijd

Hier stelt u de tijdsduur in dat elk beeld wordt weergegeven.

Beschikbare instellingen: Langzaam, Normaal, Snel
Standaardinstelling: Normaal

Installatie

Toegang

Diskvergrend.

Met deze functie kunt u de toegang tot bepaalde discs blokkeren.

Als deze functie is ingeschakeld, moet u een viercijferig wachtwoord invoeren voor wijziging van de instelling in het [Toegang] menu zodat u de disc kunt afspelen.

Beschikbare instellingen: Aan, Uit
Standaardinstelling: Uit

Wijzig pincode

Hier kunt u het viercijferige wachtwoord wijzigen. Om het vier-cijferige wachtwoord te wijzigen, moet u eerst het huidige wachtwoord invoeren en dan kunt u een nieuw wachtwoord invoeren.

Voer pin in

Hier kunt u het viercijferige wachtwoord invoeren om de disc te ontgrendelen of het Toegang menu weer te geven.

Beveiligingsniv.

DVD-speelfilms bevatten soms scènes die niet geschikt zijn voor kinderen. Sommige discs hebben een Parental Control (ouderlijk toezicht) functie die van toepassing is op de volledige disc of op bepaalde scènes die op de disc zijn. De classificatie verschilt per land. In het beeldschermmenu kunt u de code invoeren van het land waarvan u de classificatie wilt gebruiken. Zie "Land" op blz. 25 .

Beschikbare instellingen: 0 to 8
Standaardinstelling: 0

Land

Hier selecteert u het land waarvan het classificatiesysteem wordt gebruikt voor de Beveiligingsniv. instelling.

Diversen

PBC

Wanneer deze functie is ingeschakeld, verschijnt er een VCD-menuscherm.

Beschikbare instellingen: Aan, Uit
Standaardinstelling: Aan

Sleptimer

Gebruik deze functie om het apparaat automatisch in de ruststand (standby) te zetten als het afspelen wordt gestopt en er dan gedurende 20 minuten geen bedieningshandeling wordt verricht.

Beschikbare instellingen: Aan, Uit
Standaardinstelling: Uit

TV

Beeldformaat

Als u een conventionele TV met een 4:3 beeldverhouding aansluit, moet u [4:3 panscan] (de linker en rechter zijkant van het beeld zijn afgesneden wanneer u 16:9 beeldmateriaal weergeeft) of [4:3 letterbox] (er zijn zwarte balken boven en onder op het scherm wanneer u 16:9 beeldmateriaal weergeeft) selecteren. Selecteer [Breedbeeld] als u het apparaat op een breedbeeld-TV aansluit.

Beschikbare instellingen: 4:3 panscan, 4:3 letterbox, Breedbeeld
Standaardinstelling: 4:3 panscan

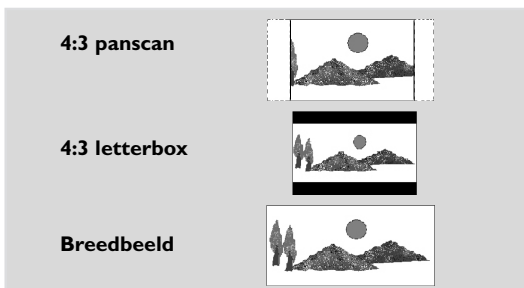

TV-systeem (NTSC/PAL omzetting)

Hier kunt u [PAL], [NTSC] of [Auto] selecteren voor aanpassing van het apparaat aan uw TV-systeem. U kunt PAL-discs op een NTSC-videomonitor weergeven en NTSC-discs op een PAL-videomonitor.

Beschikbare instellingen: PAL, NTSC, Auto

De volgende omzettingen worden ondersteund.

Discformaat	Uitgangsformaat		
	Geselecteerde instelling		
	NTSC	PAL	AUTO
NTSC	NTSC	PAL	NTSC
PAL	NTSC	PAL	PAL

Opmerkingen:

- In de progressive-scan stand zijn de uitgangssignalen van de VIDEO en S VIDEO aansluitingen hetzelfde als het formaat van de disc die u afspeelt.
- Er kan wat beeldvervorming zijn bij het omschakelen tussen de NTSC en PAL functie.
- Als uw TV niet geschikt is voor de geselecteerde instelling wanneer u het onderdeel [TV-systeem] omschakelt, zal de weergave vervormd zijn zodat u de aanduidingen op het beeldscherm niet meer kunt herkennen. Als dit gebeurt, kunt u de [TV-systeem] instelling veranderen met behulp van de afstandsbediening. Volg de onderstaande aanwijzingen.
 - [PAL] selecteren: Druk op PLAY (▶)/2/5/6/PLAY (▶) van de afstandsbediening.
 - [NTSC] selecteren: Druk op PLAY (▶)/2/5/7/PLAY (▶) van de afstandsbediening.

Audiomenu

Dig. uitgang

Hier kunt u het type digitale uitvoer instellen dat geschikt is voor uw AV-receiver. Selecteer [Alleen PCM] als uw receiver geen multikanaals audio kan decoderen. Selecteer [Alle] als u de digitale uitgangsaansluitingen van dit apparaat hebt verbonden met een multikanaals decoder-receiver.

Beschikbare instellingen: Uit, Alleen PCM, Alle
Standaardinstelling: Alle

Opmerking:

- Digitale uitvoer is niet beschikbaar bij SA-CD's.

Analoge uitgang

Hier kunt u het type analoge uitvoer instellen dat geschikt is voor uw AV-receiver.

Beschikbare instellingen: Stereo, Dolby Surr Compat, 3D-geluid, Multikanaal
Standaardinstelling: Multikanaal

Stereo: Bij deze instelling wordt multikanaals audio gedownmixed naar een stereosignaal. Selecteer deze instelling wanneer u het apparaat op een TV, stereo versterker/receiver enz. hebt aangesloten.

Dolby Surr Compat: Selecteer deze instelling bij gebruik van apparatuur met een Dolby Surround Pro Logic decoder. Bij deze instelling wordt multikanaals audio (Dolby Digital, MPEG-2, DTS) gedownmixed naar een Dolby Surround-compatibele 2-kanaals uitvoer. SC-CD en PCM-signalen met een bemonsteringsfrequentie van meer dan 88,2 kHz worden gedownmixed naar normale stereo.

3D-geluid: Bij een opstelling zonder achterluidsprekers (analoge stereo-uitvoer) zal 3D-geluid de zes kanalen van de digitale surround opnieuw mengen (behalve voor SA-CD en PCM-signalen met een bemonsteringsfrequentie van meer dan 88,2 kHz) voor het verkrijgen van een uitvoer voor twee luidsprekers, met behoud van alle oorspronkelijke audio-informatie. Het resultaat is een weergave waarbij u het gevoel hebt door meerdere luidsprekers omringd te zijn.

Beeldschermmenu

Multikanaal: Selecteer deze instelling bij gebruik van een multikanaals AV-receiver met discrete 6-kanaals ingangen. De multikanaals audiosignalen van bijvoorbeeld DVD-Audio, DVD-Video en SA-CD discs worden via de respectievelijke discrete 6-kanaals uitgangsaansluitingen uitgevoerd. Bij deze instelling verzorgt het apparaat naar vereist DTS decodering, Dolby Digital 5.1-kanaals decodering of MPEG multikanaals decodering, en Dolby Pro Logic II decodering op 2-kanaals geluidssporen, behalve voor SA-CD en PCM-signalen met een bemonsteringsfrequentie van meer dan 88,2 kHz.

PCM Uitgang

Hier kunt u PCM digitale uitvoer met 48 kHz of 96 kHz selecteren. Als u [48 kHz] instelt, worden PCM-gegevens omgezet naar 2-kanaals signalen met een bemonsteringsfrequentie van 48 kHz of minder. Selecteer [48 kHz] als de aangesloten apparatuur geen signalen met een bemonsteringsfrequentie van 96 kHz of 88,2 kHz kan verwerken.

Beschikbare instellingen: 96 kHz, 48 kHz
Standaardinstelling: 96 kHz

Opmerking:

- *Ongeacht de hierboven gemaakte instelling, zullen de signalen altijd worden omgezet naar 48 kHz of 44,1 kHz als de disc beveiligd is tegen kopiëren.*
- *Als u [96 kHz] selecteert, zullen signalen met een bemonsteringsfrequentie van meer van 96 kHz worden omgezet naar 2-kanaals signalen met een bemonsteringsfrequentie van 88,2 kHz of 96 kHz.*

SA-CD Direct

Met deze functie kunt u (bij gebruik van een geschikt luidsprekersysteem) het lagetonenregelsysteem uitschakelen voor multikanaals SA-CD weergave, zodat u kunt genieten van zuivere SA-CD kwaliteit.

Beschikbare instellingen: Aan, Uit
Standaardinstelling: Uit

Opmerking:

- *Wanneer [SA-CD Direct] op Aan staat, zullen de luidspreker-instellingen niet worden toegepast tijdens SA-CD weergave.*

Taal

Hier kunt u de gewenste instellingen selecteren voor de gesproken taal, de ondertitelingstaal, de taal van de beeldschermmenu's en de taal van de DVD-menu's. De geselecteerde talen worden voor alle discs gebruikt, totdat u besluit om de instellingen te wijzigen.

Als de geselecteerde taal niet op de disc voorkomt, zal de standaardtaal die door de disc wordt opgegeven gebruikt worden.

Stand. Ond. titel

Hier selecteert u de ondertitelingstaal. Deze taal wordt ook gebruikt voor de onderdelen van het DVD-menu.

Menutaal

Hier selecteert u de taal voor het beeldschermmenu.

Stand. geluid

Hier selecteert u de standaard gesproken taal.

Luidspr.

Gebruik dit menu voor het opgeven van het luidsprekerformaat, de aan/uit-status en de luidsprekerafstand, zodat een optimale luisteromgeving wordt verkregen.

Bij een 5.1-kanaals systeem moeten bij voorkeur alle luidsprekers, met uitzondering van de subwoofer, op gelijke afstand van de luisteraar worden opgesteld. Stel de volgende menu-onderdelen correct in zodat u kunt genieten van een optimale weergavekwaliteit.

U kunt de volgende 7 instellingen gebruiken om de afmetingen en de opstelling van uw luidsprekers te selecteren.

Luidsprekerafmetingen / Opstelling			
Front	Center	Surround	Subwoofer
Groot	Groot	Groot	Aan
Klein	Uit	Uit	Aan
Klein	Klein	Klein	Aan
Groot	Uit	Uit	Uit
Groot	Klein	Klein	Uit
Groot	Uit	Klein	Uit
Groot	Klein	Uit	Uit

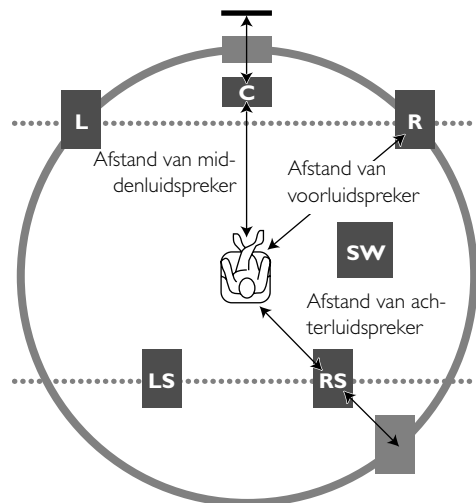

Opmerkingen:

- *Deze instellingen zijn alleen van invloed op de analoge uitgangssignalen.*
- *Bij het afspelen van een DVD-Audio disc worden alle luidsprekerformaten op Groot ingesteld en de subwoofer komt op Aan te staan, ongeacht de instellingen die u zelf hebt gemaakt.*

Front afstand

Hier stelt u de afstand in vanaf uw luisterplaats tot de voorluidsprekers. Wij raden u aan om de linker en rechter voorluidspreker op gelijke afstand van de luisterplaats op te stellen.

Beschikbare instellingen: 1 tot 12 m
Standaardinstelling: 1.9 m

Center-afstand

Hier stelt u de afstand vanaf uw luisterplaats tot de middenluidspreker in.

Beschikbare instellingen: Verschilt, afhankelijk van de [Front afstand] instelling.

Standaardinstelling: 1.9 m

Opmerking:

- *Het beschikbare instelbereik verschilt afhankelijk van de [Front afstand] instelling.*

Rear afstand

Hier stelt u de afstand vanaf uw luisterplaats tot de achterluidsprekers in. Wij raden u aan om de linker en rechter achterluidspreker op gelijke afstand van de luisterplaats op te stellen.

Beschikbare instellingen: erschilt, afhankelijk van de [Front afstand] instelling.

Standaardinstelling: 1.9 m

Opmerking:

- *Het beschikbare instelbereik verschilt afhankelijk van de [Front-afstand] instelling.*

Front

Hier stelt u de grootte van de voorluidsprekers in.

Beschikbare instellingen: Groot, Klein

Standaardinstelling: Groot

Center

Hier stelt u de grootte van de middenluidspreker in.

Beschikbare instellingen: Groot, Klein, Uit

Standaardinstelling: Groot

Surround

Hier stelt u de grootte van de rechter surroundluidspreker in.

Beschikbare instellingen: Groot, Klein, Uit

Standaardinstelling: Groot

Subwoofer

Als u een subwoofer gebruikt, selecteert u Aan. Anders selecteert u Uit.

Beschikbare instellingen: Aan, Uit

Standaardinstelling: Aan

Opmerking:

- *Het kan gebeuren dat geen instellingen kunt maken die exact overeenkomen met de opstelling van uw luidsprekers.*

DVD/CD modus

Hier stelt u het volumeniveau in van elke luidspreker voor de geluidsweergave (behalve SA-CD). Als u het volumeniveau voor een van de luidsprekers instelt, zal het volumeniveau van de overige luidsprekers daaraan worden aangepast.

Front R-volume

Beschikbare instellingen: –6 tot +6

Standaardinstelling: 0

Front L-volume

Beschikbare instellingen: –6 tot +6

Standaardinstelling: 0

Center-volume

Beschikbare instellingen: –6 tot +6

Standaardinstelling: 0

Surround R-vol.

Beschikbare instellingen: –6 tot +6

Standaardinstelling: 0

Surround L-vol.

Beschikbare instellingen: –6 tot +6

Standaardinstelling: 0

Subwoofer-vol.

Beschikbare instellingen: –6 tot +6

Standaardinstelling: 0

SA-CD modus

Hier stelt u het volumeniveau in voor elk kanaal voor de SA-CD weergave.

U moet Meerkan. geluid kiezen bij Analoge uitgang om deze functie beschikbaar te maken. (Zie "Analoge uitgang" op blz. 13.)

Als u het volumeniveau voor een van de luidsprekers instelt, zal het volumeniveau van de overige luidsprekers daaraan worden aangepast.

Cut-off frequentie

Instellen van de afsnijfrequentie voor de subwoofer.

Beschikbare instellingen: +60, +80, +100, +120 (Hz)

Standaardinstelling: +120 (Hz)

Helling

Instellen van de filtersteilheid voor de subwoofer.

Beschikbare instellingen: +12, +18, +24 (dB/oct)

Standaardinstelling: +12 (dB/oct)

Front R-volume

Beschikbare instellingen: –6 tot +6

Standaardinstelling: 0

Front L-volume

Beschikbare instellingen: –6 tot +6

Standaardinstelling: 0

Center-volume

Beschikbare instellingen: –6 tot +6

Standaardinstelling: 0

Surround R-vol.

Beschikbare instellingen: –6 tot +6

Standaardinstelling: 0

Surround L-vol.

Beschikbare instellingen: –6 tot +6

Standaardinstelling: 0

Subwoofer-vol.

Beschikbare instellingen: –6 tot +6

Standaardinstelling: 0

Opmerkingen:

- Alle bedieningshandelingen worden verricht op de afstandsbediening, tenzij anders vermeld.
- Sommige bedieningshandelingen kunnen ook op het beeldschermmenu op de TV worden uitgevoerd.

Basisbediening voor afspelen

- 1 Druk op STANDBY ON O/I om het apparaat in te schakelen.
- 2 Druk op OPEN/CLOSE \blacktriangle op het voorpaneel om de disclade te openen.
- 3 Leg de disc met de labelkant naar boven in de disclade.
- 4 Druk nog een keer op OPEN/CLOSE \blacktriangle om de disclade te sluiten.
 - "Lezen (READING)" verschijnt in het statusvenster op de TV en op het display op het voorpaneel van de speler, waarna het afspelen begint.
 - Als u op PLAY drukt terwijl de disclade openstaat, zal de disclade gesloten worden waarna het afspelen begint.

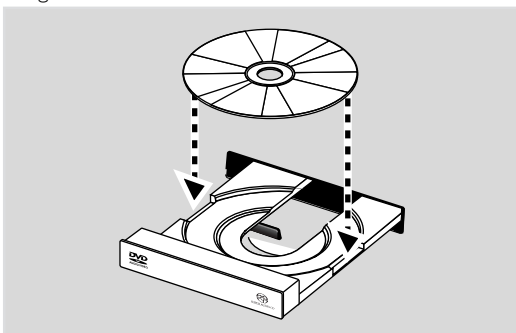

Opmerking:

- Als Diskvergrend. op Aan is ingesteld zodat de disc vergrendeld is, moet u het viercijferige wachtwoord invoeren om de disc te kunnen afspelen (zie "Toegang" op blz. 12).

DVD-Video en DVD-Audio

- DVD-Video discs kunnen een of meerdere titels bevatten en elke titel kan uit een of meerdere hoofdstukken bestaan.
- DVD-Audio discs kunnen een of meerdere groepen bevatten en elke groep kan uit een of meerdere tracks bestaan.

Disc-indeling



Afspelen van een disc

- 1 Steek de disc in de disclade en sluit de lade. Het afspelen zal automatisch beginnen.
 - Op het TV-scherm en op het display op het voorpaneel van het apparaat worden het disc-type, de discinformatie en de speelduur aangegeven.
- 2 Als er een discmenu op het TV-scherm verschijnt, gebruikt u de $\blacktriangle \blacktriangledown \blacktriangleleft \blacktriangleright$ toetsen of de cijfertoetsen op de afstandsbediening om een optie te kiezen en te beginnen met afspelen.
 - Als de titels van nummers zijn voorzien, gebruikt u de cijfertoetsen of de $\blacktriangle \blacktriangledown$ toets om de gewenste titel in de menubalk te kiezen.
- 3 Druk op de STOP toets om te stoppen met afspelen.

Intelligente hervattingsfunctie

Dit apparaat onthoudt de plaatsen waar het afspelen van de laatste vijf discs werd onderbroken, zodat de weergave weer vanaf die punten kan worden hervat. Met deze functie kunt u snel terugkeren na de scène die u aan het bekijken was.

Onderbreken van de weergave:

Druk op STOP om de weergave te onderbreken.

Hervatten van de weergave van een disc die niet uit het apparaat is verwijderd

- Druk op PLAY.
 - De weergave wordt automatisch hervat vanaf het punt waar de weergave werd onderbroken.
- Druk nog een keer op STOP en druk dan op RETURN/RESUME van de afstandsbediening.
 - De weergave wordt hervat vanaf het punt waar de weergave werd onderbroken.
- Druk nog een keer op STOP en druk dan op PLAY.
 - Het afspelen start bij het begin van de disc.
- Druk op PLAY wanneer het hervattingspictogram op het scherm wordt aangegeven.
 - De weergave wordt hervat vanaf het punt waar de weergave werd onderbroken.

Hervatten van de weergave van een disc die uit het apparaat is verwijderd

- Plaats de disc opnieuw in het apparaat.
 - Het afspelen start bij het begin van de disc.
- Druk op PLAY wanneer het hervattingspictogram op het scherm wordt getoond of druk op RETURN/RESUME wanneer er niet met afspelen wordt begonnen.
 - De weergave wordt hervat vanaf het punt waar de weergave werd onderbroken.

Opmerking:

- De intelligente hervattingsfunctie werkt ook met VCD's en SVCD's.

DVD functies

Menu

DVD's zijn soms voorzien van menu's voor het navigeren door de disc-inhoud en voor toegang tot speciale functies zoals kiezen van de gesproken taal, kiezen van de ondertitelingstaal en andere opties.

- 1 Druk op MENU.
→ Als de disc een menu bevat, zal dit op het scherm verschijnen.
- Voor toegang tot het discmenu drukt u eerst op T/C en dan op MENU.
- 2 Druk op de juiste cijfertoetsen of gebruik de ▲▼◀▶ toetsen om uw keuze in het DVD-menu te maken en druk dan op de ENTER/OK toets om uw keuze te bevestigen.
- 3 Druk nog een keer op MENU om het menu te sluiten.

Camerahoek

Sommige discs bevatten scènes die vanuit meerdere hoeken zijn opgenomen. Met dit apparaat kunt u de gewenste camerahoek kiezen.

- Wanneer er een scène is die vanuit meerdere hoeken is opgenomen, zal dit op het scherm worden aangegeven.
→ Het camerahoek-pictogram wordt aangegeven totdat de scène met meerdere camerahoeken weer voorbij is.
- Druk enkele malen op ANGLE of gebruik de ▲▼ toetsen om de gewenste hoek te kiezen.
→ De weergave schakelt over naar de gekozen camerahoek.
- U hebt ook via het beeldschermmenu toegang tot de camerahoekfunctie (Taakbalk → Kijkfunctie → Hoek).

Wijzigen van de gesproken taal en het audioformaat

- 1 Druk op AUDIO van de afstandsbediening om het selectiemenu voor de gesproken taal te activeren.
- 2 Druk enkele malen op de AUDIO toets of gebruik de ▲▼ toetsen om een taal te kiezen.
- 3 Druk op ENTER/OK om uw keuze te bevestigen.

Opmerking:

- U kunt de gesproken taal en het audioformaat ook in het beeldschermmenu selecteren (Taakbalk → Weergave → Audio).

Ondertitelingstaal

- 1 Druk op SUBTITLE van de afstandsbediening om het selectiemenu voor de ondertitelingstaal te activeren.
- 2 Druk enkele malen op de SUBTITLE toets of gebruik de ▲▼ toetsen om een taal te kiezen.
- 3 Druk op ENTER/OK om uw keuze te bevestigen.

Opmerking:

- U kunt de ondertitelingstaal ook in het beeldschermmenu selecteren (Taakbalk → Weergave → Onderfittel).

DVD-Audio functies

DVD-Audio is ontwikkeld om u een zuiver geluid van hoge kwaliteit te bieden, met lineaire PCM en Packed PCM (verliesvrije codering) in maximaal zes audiokanalen. Een bemonsteringsfrequentie van 192 kHz/24 bits wordt ondersteund.

Bovendien zijn veel DVD-Audio discs uitgerust met een diashow-weergavefunctie en een pagina-omdraaifunctie.

Als u een disc afspeelt die downmixen niet toestaat, dooft de D.MIX indicator. Multikanaals tracks worden weergegeven ongeacht de Analoge uitgang instelling in het beeldschermmenu. De MIXED 2CH aansluitingen voeren alleen de L en R voorkanaalsignalen uit.

Pagina's kiezen

Sommige DVD-Audio discs bevatten pagina's met foto's, informatie over de artiesten, songteksten enz.

Telkens wanneer u op de PAGE toets van de afstandsbediening drukt, wordt er naar de volgende pagina doorgedaan. Wanneer u naar een andere pagina gaat, verschijnt het paginanummer in het statusvenster.

Afspelen van bonusgroepen

Sommige discs bevatten bonusgroepen waarvoor u een viercijferige code moet invoeren. Zie het doosje van de disc e.d. voor deze informatie.

- 1 Druk op de T/C toets terwijl het afspelen is gestopt.
→ De groep- en tracklijst verschijnt op het TV-scherm.
- 2 Druk op de ▲▼ toetsen om een bonusgroep te kiezen en druk dan op de ► toets.
- 3 Voer de viercijferige code met de cijfertoetsen in en druk dan op de ENTER/OK toets.
→ Om het code-invoerscherm te sluiten zonder een code in te voeren, drukt u op STOP.
- 4 Druk op de ▲▼ toets om een track te kiezen en druk dan op de ENTER/OK toets.

DVD-Video modus

Sommige DVD-Audio discs bevatten DVD-Video materiaal dat op een normale DVD-Video speler kan worden afgespeeld.

Open het beeldschermmenu, selecteer Taakbalk → Weergave → DVD Video, en selecteer dan [Aan] voor weergave van het DVD-Video materiaal of [Uit] voor normale weergave.

Opmerkingen:

- De DVD-Audio indicator licht op wanneer een DVD-Audio disc wordt afgespeeld.
- Wanneer u de DVD-Video modus inschakelt, zal de DVD-Audio indicator doven.

SA-CD (Super Audio-CD)

De SA-CD norm is gebaseerd op Direct Stream Digital (DSD) technologie. Dit nieuwe direct-stream digitaal formaat bestaat uit een 1-bit systeem dat een digitale bemonsteringsfrequentie heeft die 64 maal hoger is dan die van een conventionele analoge audio-CD.

Er zijn drie typen SA-CD discs: enkellaags, dubbellaags en hybride discs. Elk type kan twee gebieden met opgenomen informatie bevatten: een topkwaliteit stereo-gebied en een topkwaliteit multikanaals gebied.

- Een enkellaags disc kan beide informatiegebieden bevatten.
- Een dubbellaags disc kan beide informatiegebieden bevatten. Door de toevoeging van een tweede laag kan er dubbel zoveel informatie op de disc worden opgenomen.
- Een hybride disc kan beide informatiegebieden bevatten en ook nog een tweede standaard CD-laag, zodat deze afspeelbaar is op standaard CD-spelers.

De opgenomen informatie kan per gebied verschillen, zoals aangegeven in de informatie bij de disc. U kunt gebieden vóór of tijdens het afspelen selecteren terwijl u de SA-CD via gebruik van de afstandsbediening of via het beeldschermdisplay op uw TV afspeelt.

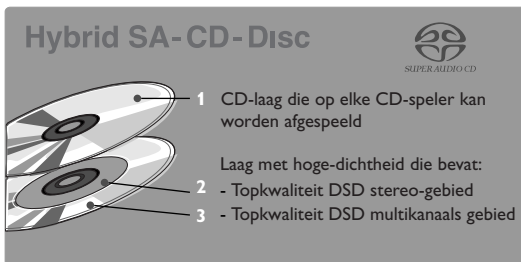
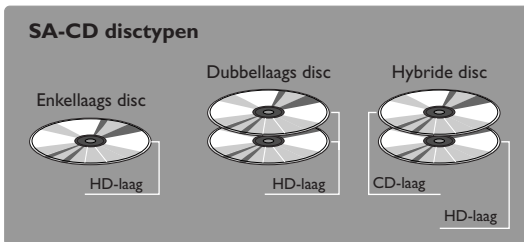

- Een SA-CD bevat alleen tracks.
- Kies de tracks in de afspeellijst op het scherm of met behulp van de cijfertoetsen.
- Als er SA-CD tekst op de disc beschikbaar is, zal deze op het TV-scherm worden weergegeven.

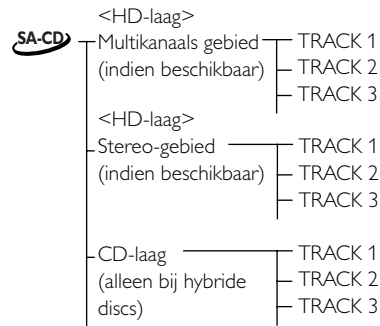

Afspelen van een disc

- 1 Steek de disc in de disclade en sluit de lade. Het afspelen zal automatisch beginnen.
→ Op het TV-scherm worden de huidige weergavestatus en de spelende track in de afspeellijst aangegeven.
 - 2 Het afspelen stopt wanneer het einde van de disc wordt bereikt.
 - 3 Druk op STOP om voortijdig te stoppen met afspelen.
- Via de [Analoge uitgang] instelling in het beeldschermmenu (Installatie → Audiomenu → Analoge uitgang) kunt u opgeven welk gedeelte van de SA-CD automatisch moet worden afgespeeld wanneer u de disc plaatst. Als u [Stereo] selecteert, wordt het stereo-gebied gekozen. Als u een andere optie selecteert, wordt het multikanaals gebied gekozen.
 - Als u een afspeelgebied instelt dat niet op de disc voorkomt, speelt het apparaat automatisch het gebied dat op de disc beschikbaar is.

Geluidsmodus – SA-CD weergave

U kunt het afspeelgebied van de SA-CD wijzigen door op de SOUND MODE toets van de afstandsbediening te drukken.

Druk op elk gewenst moment op SOUND MODE om het multikanaals gebied of het stereo-gebied te kiezen in de HD-laag. Druk op de SOUND MODE toets terwijl de disc is gestopt om het CD-gebied te kiezen. Kies het gebied door enkele malen op de SOUND MODE toets te drukken.

- Bij hybride discs (met SA-CD en CD-lagen) zal de speler altijd starten met afspelen bij de SA-CD laag.
- De SA-CD indicator licht alleen op wanneer de SA-CD laag is gekozen.
- U kunt alleen een afspeellijst in hetzelfde gebied programmeren.

Audio-CD

- Audio-CD's bevatten alleen tracks.
- Deze discs kunnen op dit apparaat worden afgespeeld wanneer de audio-uitgang verbonden is met uw stereo-installatie of TV.
- Kies de tracks in de tracklijst op het TV-scherf of door op de cijfertoetsen of de ▲ ▼ toetsen te drukken.

Disc-indeling



Afspelen van een disc

- 1 Plaats de disc en sluit de disclade.
 - Het afspelen zal automatisch beginnen.
 - Op het TV-scherf worden de tracklijst en de huidige weergavestatus aangegeven.
- 2 Het afspelen stopt wanneer het einde van de disc wordt bereikt.
- 3 Druk op STOP om voortijdig te stoppen met afspelen.

Video-CD en Super Video-CD

De huidige VCD 2.0 en Super Video-CD 1.0 norm hebben de volgende eigenschappen:

- Video-CD's kunnen een of meerdere tracks bevatten en tracks kunnen een of meerdere indexen bevatten.
- U kunt de tracks of indexen op het scherm tonen.

Disc-indeling

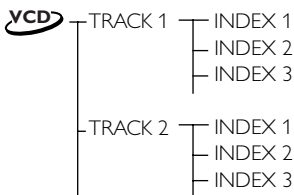

De volgende VCD en SVCD kenmerken en formaten worden ondersteund:

Kenmerken	Video-CD 2.0	Super Video-CD 1.0
Video Bitrate Resolutie NTSC Resolutie PAL	MPEG-1 Constant 1150 kbps 352x240, 29.97Hz 352x288, 25Hz	MPEG-2 Variabel tot 2,6 Mbps 480x480 interlaced, 29.97Hz 480x576 interlaced, 25Hz
Stilstaand beeld (foto) Resolutie NTSC Resolutie PAL	MPEG-1 352x240, 704x480 352x288, 704x576	MPEG-2 (1 beeld) 480x480, 704x480 480x576, 704x576
Audio Bemonsteringsfrequentie Bitrate Audiokanalen Surroundgeluid	MPEG-1 laag II 44.1KHz 224Kbps 1 stereo / 2 mono Stereo met Dolby Pro Logic	MPEG-1 laag II 44.1KHz 32-384Kbps < 2 stereo / 4 mono MPEG-1 (5+1) uitbreiding
Overlay-graphics/tekst Subkanalen Codering		Overlay-videovlak <= 4 4 kleuren CLUT (2 bits/pixel)

De volgende formaten worden niet ondersteund voor VCD's:

- HQ-VCD gecodeerd met 2,4 Mbps of 2,4 Mbps
- XVCD (eXtended VCD) met een hogere resolutie en datarate
- DIVX-formaat bestanden

Afspelen van een disc

- 1 Plaats de disc en sluit de disclade.
 - Het afspelen zal automatisch beginnen.
 - In het statusvenster worden het huidige tracknummer en de verstreken speelduur aangegeven.
- 2 Het afspelen stopt wanneer het einde van de disc wordt bereikt.
- 3 Druk op STOP om voortijdig te stoppen met afspelen.

Opmerkingen:

- De weergave-hervattingsfunctie is ook beschikbaar voor VCD's en SVCD's (zie de paragraaf "Intelligente hervattingsfunctie" op blz. 16).
- Wanneer u een karaoke-disc afspeelt, kunt u de zang wijzigen door op AUDIO van de afstandsbediening te drukken.

PBC (weergavebesturing)

De PBC weergavebesturingsfunctie is beschikbaar op sommige Video-CD's en Super Video-CD's en stelt de gebruiker in staat om rechtstreeks tracks te kiezen in het discmenu.

- 1 Plaats een Video-CD of Super Video-CD die voorzien is van PBC en druk dan op PLAY.
- 2 Gebruik de toetsen die worden aangegeven op het TV-scherf om door het menu te navigeren en de gewenste passage af te spelen. Als er in het PBC menu een lijst met tracks wordt aangegeven, kunt u de gewenste track rechtstreeks kiezen.
- 3 Gebruik de cijfertoetsen (0- 9) om uw keuze te maken.
- 4 Druk op RETURN of op ◀◀ om naar het vorige menu terug te keren. Druk op ▶▶ om naar het volgende menu door te gaan.
- 5 U kunt ook PBC OFF in het beeldschermmenu selecteren.
 - Als PBC OFF geselecteerd wordt, zullen de PBC menu's niet verschijnen.

MP3

U kunt MP3-muziek afspelen die met een computer op een CD-R of CD-RW is opgenomen.

Disc-indeling (voorbeeld)

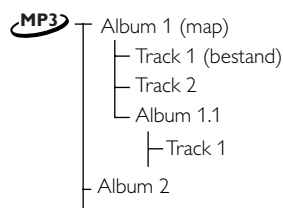

- Bij het MP3-formaat kunnen er meerdere albums op een disc worden opgeslagen; een map komt overeen met een "album" en een bestand komt overeen met een "track".

Eigenschappen van MP3-discs

Het MP3-CD formaat (ISO9660 formaat) heeft de volgende kenmerken:

- MP3-bestanden moeten de extensie ".MP3" of ".mp3" hebben
- Max. 30 tekens
- Max. aantal niveaus in directory is 8
- Max. aantal albums is 99
- Max. aantal tracks is 999
- Ondersteund VBR bitrate
- Ondersteund de bemonsteringsfrequenties 32, 44,1, 48/16, 22,05 en 24 kHz

De volgende MP3-discs en kenmerken worden niet ondersteund:

- Discs met een ander bestandstype dan MP3 en JPEG
- Gelijktijdig afspelen van MP3 en JPEG-bestanden
- Chinese bestandsnamen en tekst
- Afspelen van niet gefinaliseerde discs
- Discs opgenomen in UDF-formaat

Extra informatie voor het afspelen van MP3-discs:

- De disc-afleestijd kan meer dan 10 seconden bedragen wanneer er veel muziekstukken op de disc zijn.
- Multisessie discs worden ondersteund.
- De digitale uitgangsignalen van MP3-bestanden zijn beveiligd tegen kopiëren.

Het downloaden van MP3-bestanden vanaf internet of het kopiëren van de muziek van uw eigen discs kan in sommige gevallen inbreuk betekenen op de auteursrechten van derden.

Afspelen van een disc

- 1 Plaats de disc en sluit de disclade.
→ Het afspelen begint en de afspeellijst zal automatisch verschijnen. Als er zowel MP3 als JPEG-bestanden op de disc zijn, verschijnt er een selectiemenu op het scherm waarin u kunt kiezen welke bestanden u wilt afspelen.
- 2 Het afspelen stopt wanneer het einde van de disc wordt bereikt.
- 3 Druk op STOP om voortijdig te stoppen met afspelen.

Kiezen van het album/track dat u wilt afspelen

In de lijst die wordt weergegeven op het TV-scherm kunt u het gewenste album/track kiezen.

- 1 Kies in de afspeellijst met ▲ ▼ het gewenste album/track.
- 2 Druk op ◀ ▶ om een album/track in de volgende laag te kiezen.

MP3-tekst

MP3-CD discs kunnen tekstinformatie bevatten die ID3 tag wordt genoemd (bijv. de tracktitel, albumtitel, naam van de artiest enz.) en die tijdens afspelen op het TV-scherm wordt aangegeven.

JPEG

Deze speler kan JPEG-formaat beelden weergeven die op een zelf opgenomen CD-R/RW disc of een in de handel verkrijgbare CD zijn vastgelegd.

Disc-indeling



Eigenschappen van JPEG-discs

Het JPEG-formaat (ISO9660 formaat) heeft de volgende kenmerken:

- Max. aantal niveaus in directory is 8
- Max. aantal fotorollen is 99
- Max. aantal beelden is 999
- De bestanden moeten de extensie ".JPEG", ".jpeg", ".JPG" of ".jpg" hebben

De volgende discs en kenmerken worden niet ondersteund:

- Discs met PBC weergavebesturing
- Disc met een ander bestandstype dan MP3 en JPEG
- Gelijkijdig afspelen van JPEG en MP3-bestanden
- Progressief JPEG geformatteerde discs
- Niet gefinaliseerde discs
- UDF-geformatteerde discs

Opmerkingen:

- De disc-afleestijd kan meer dan 10 seconden bedragen wanneer er veel foto's op de disc zijn. De disc-afleestijd kan verschillen afhankelijk van de bestandstypen en bestandsgrootten.
- Multisessie discs worden ondersteund.

Afspelen van een disc

- 1 Plaats de disc en sluit de disclade.
→ Het afspelen zal automatisch beginnen.
→ Er verschijnt een scherm met miniatuurafbeeldingen. U kunt een miniatuurafbeelding selecteren en deze over het volledige scherm weergeven.
Verplaats de cursor met ▲▼◀▶ om de gewenste miniatuurafbeelding te selecteren en druk dan op ENTER/OK. Druk op MENU om terug te keren naar het scherm met de miniatuurafbeeldingen.
 - 2 Druk op PLAY terwijl een miniatuurafbeelding over het volledige scherm wordt weergegeven.
→ De diashow-weergave begint.
 - 3 Druk op STOP om te stoppen met weergeven.
→ De diashow-weergave stopt.
- Druk op MENU om terug te keren naar het scherm met de miniatuurafbeeldingen.

- Druk op PAUSE om de diashow-weergave te pauzeren. Druk op PLAY om de diashow-weergave te hervatten.
- De herhaalfunctie is ook beschikbaar voor JPEG-discs.

Instelling voor diashow-weergave

U kunt de tijdsduur instellen dat elk beeld wordt weergegeven.

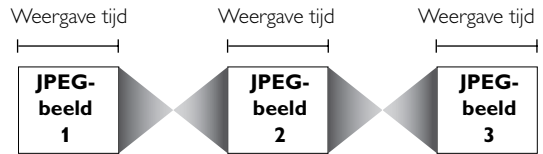

Weergave tijd

- 1 Druk op ON SCREEN.
→ Het beeldschermmenu verschijnt.
 - 2 Ga naar [Weergave tijd] (Taakbalk → Slide Show → Weergave tijd) met de ▲▼◀▶ toetsen en druk dan op ▶.
 - 3 Maak uw keuze met ▲▼.
Beschikbare instellingen: Langzaam (ongeveer 8 sec), Medium (ongeveer 5 sec), Snel (ongeveer 2 sec)
 - 4 Druk op ◀ om terug te keren naar het vorige menu.
- Druk op ON SCREEN om het beeldschermmenu te sluiten.

Het beeld draaien

U kunt het JPEG-beeld ook draaien.

- 1 Druk op ON SCREEN.
→ Het beeldschermmenu verschijnt.
 - 2 Ga naar [Roteren] (Taakbalk → Kijkfunctie → Roteren) met de ▲▼◀▶ toetsen en druk dan op ▶.
 - 3 Maak uw keuze met ◀▶.
Beschikbare instellingen: –180, –90, 0, +90, +180
 - 4 Druk op ◀ om terug te keren naar het vorige menu.
- Druk op ON SCREEN om het beeldschermmenu te sluiten.

Opmerking:

- Deze functie is niet beschikbaar tijdens diashow-weergave.

Algemene functies

Naar een ander segment van de disc gaan



Wanneer er meerdere segmenten op de disc zijn, kunt u snel naar een ander segment gaan.

Rechtstreeks naar een ander segment aan

- 1 Druk op de T/C toets van de afstandsbediening.
→ Het T/C menu verschijnt op het scherm.
- 2 Druk op ▲ ▼ of op de cijfertoetsen om een segment te kiezen.
Druk op de RETURN/RESUME toets van de afstandsbediening om het T/C menu van het scherm te laten verdwijnen.

Doornaar naar het volgende/vorige segment

Druk tijdens afspelen even kort op ►► of ◀◀ om door te gaan naar het volgende segment of om terug te gaan naar het begin van het huidige segment. Druk snel tweemaal achter elkaar op ◀◀ om terug te gaan naar het vorige segment.

Gebruik van de cijfertoetsen

Voor rechtstreekse toegang tot een segment gebruikt u de cijfertoetsen (0-9) van de afstandsbediening om het nummer van het segment in te voeren. Als u bijvoorbeeld naar segmentnummer 12 wilt gaan, drukt u eerst op 1 en dan op 2.

Zoeken



Gebruik van de toetsen:

Om het materiaal versneld in voorwaartse of achterwaartse richting te doorlopen, houdt u ►► of ◀◀ langer dan twee seconden ingedrukt. De beschikbare instellingen voor audiodiscs zijn -8, -4, +4, +8 en voor videodiscs -32, -4, +4, +32.

Bediening op het beeldscherm:

- 1 Selecteer [Snel] in het beeldschermmenu (Taakbalk → Zoeken → Snel).
- 2 Druk op de ◀► toets om de gewenste snelheid te selecteren.
- 3 Selecteer +1 om het afspelen met normale snelheid te hervatten.

Vertraagde weergave



- 1 Selecteer [Langzaam] in het beeldschermmenu (Taakbalk → Zoeken → Langzaam) en druk dan op ►.
→ Het afspelen wordt gepauzeerd.
- 2 Druk op ◀► om de gewenste snelheid te selecteren: -1, -1/2, -1/4, -1/8 (achterwaarts) of +1/8, +1/4, +1/2, +1 (voorwaarts).
- 3 Selecteer +1 om het afspelen met normale snelheid te hervatten.

- 4 Als u op de II toets drukt, wordt de snelheid teruggesteld naar nul (PAUSE).
- 5 Druk op PLAY om de vertraagde weergavefunctie uit te schakelen.

Opmerkingen:

- U kunt deze functie ook voor DVD-Audio discs gebruiken terwijl het videomateriaal van de disc wordt weergegeven.
- Vertraagde weergave in achterwaartse richting is niet mogelijk bij VCD's en SVCD's.

Stilstaand beeld en beeld-voor-beeld weergave



Gebruik van de toetsen:

U kunt Beeld per beeld weergave inschakelen door meerdere malen op de PAUSE te drukken.

Bediening op het beeldscherm:

- 1 Selecteer [Beeld per beeld] in het beeldschermmenu (Taakbalk → Zoeken → Beeld per beeld) en druk dan op ►.
→ Het afspelen wordt gepauzeerd.
- 2 Druk op de ◀► toets om naar vorige of volgende beeld te gaan.
- 3 Druk op PLAY om de beeld-voor-beeld weergavefunctie uit te schakelen.

Opmerking:

- U kunt deze functie ook voor DVD-Audio discs gebruiken terwijl het videomateriaal van de disc wordt weergegeven.

Tijdzoekfunctie



Met behulp van de tijdzoekfunctie kunt u het afspelen beginnen bij een bepaald punt op de disc.

- 1 Selecteer [Tijd] in het beeldschermmenu (Taakbalk → Zoeken → Tijd).
→ Het afspelen wordt gepauzeerd.
→ De verstreken speelduur wordt aangegeven in het tijdbewerkingsvenster.
- 2 Voer het uur, de minuten en de seconden vanaf links naar rechts in het tijdbewerkingsvenster in met behulp van de cijfertoetsen op de afstandsbediening.
→ Na het invoeren van een item zal automatisch het volgende item geselecteerd worden.
- 3 Druk op de ENTER/OK toets om de ingevoerde tijd te bevestigen.
→ Het afspelen begint bij de ingestelde positie op de disc.
- 4 Druk op ON SCREEN om de menubalk te verwijderen.

Herhaalde weergave

Druk op de REPEAT toets om een bepaald segment van de disc herhaaldelijk weer te geven.

Bij enkele malen indrukken van REPEAT verandert de herhaalfunctie als volgt:

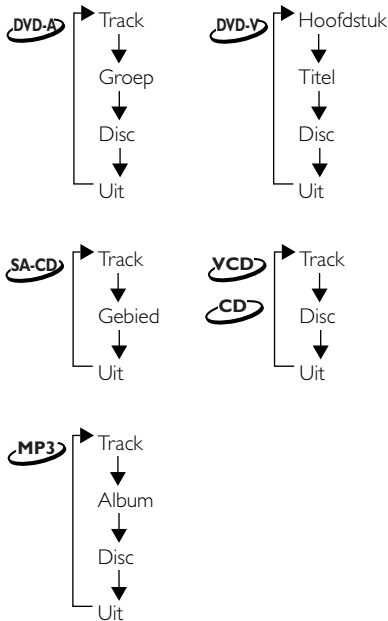

Herhaalde weergave is niet mogelijk op alle discs.

A-B herhaalde weergave

DVD-A SA-CD YCD CD MP3

– Gebruik deze functie om een afgebakend gedeelte van een track herhaaldelijk weer te geven.

DVD-V

– Gebruik deze functie om een afgebakend gedeelte van een titel herhaaldelijk weer te geven.

- 1 Druk op A-B bij het gewenste beginpunt.
→ RPT A- verschijnt op het voorpaneel-display.
- 2 Druk nog een keer op A-B bij het gewenste eindpunt.
→ RPT A-B wordt even op het voorpaneel-display aangegeven en de herhaalde weergave begint.
- 3 Druk op A-B om de herhaalde weergave te annuleren.
→ RPT OFF verschijnt op het voorpaneel-display.

Willekeurige weergave

DVD-A DVD-V MP3

Bij gebruik van deze functie worden de hoofdstukken of tracks binnen een titel/groep/album in een willekeurige volgorde weergegeven (vooropgesteld dat er meerdere hoofdstukken of tracks in de titel/groep/album zijn). Als de willekeurige weergave van de hoofdstukken of tracks in een titel/groep/album is afgelopen, wordt doorggegaan naar willekeurige weergave van de volgende titel/groep/album.

- 1 Druk tijdens afspelen op SHUFFLE.

→ SHUFFLE verschijnt ongeveer twee seconden op het scherm.

- 2 Druk nog een keer op SHUFFLE om terug te keren naar normale weergave.

SA-CD YCD CD

Bij gebruik van deze functie worden de tracks in een willekeurige volgorde weergegeven.

- 1 Druk tijdens afspelen op SHUFFLE.
→ SHUFFLE verschijnt ongeveer twee seconden op het scherm.
- 2 Druk nog een keer op SHUFFLE om terug te keren naar normale weergave.

Note:

– For SA-CD this function works in the currently selected area only.

Introweergave

DVD-A DVD-V SA-CD YCD CD MP3

Bij gebruik van deze functie worden de eerste 10 seconden van elk segment op de disc weergegeven.

- 1 Druk op SCAN.
- 2 Druk nog een keer op SCAN of druk op PLAY om door te gaan met de weergave van het spelende segment.

Opmerking:

– Deze functie kan ook ingeschakeld door [Hoofdst.-prev.] in het beeldschermmenu te selecteren.

Zoom **DVD-A DVD-V YCD**

Met deze functie kunt u tijdens afspelen of in de pauzestand het beeld inzoomen en tevens de plaats wijzigen die wordt ingezoomd.

- 1 Druk op ZOOM van de afstandsbediening of selecteer [Zoom] in het beeldschermmenu (Taakbalk → Kijkfunctie → Zoom) en druk dan op ► om de zoomfunctie in te schakelen.
→ De cursor verschijnt op het scherm.
- 2 Druk op de ▲▼◀▶ toetsen om het gedeelte te kiezen dat ingezoomd moet worden.
- 3 Druk op de ENTER/OK toets om het beeld te vergroten. Bij enkele malen indrukken van de ENTER/OK toets verandert de zoomfactor van x1 naar x2 naar x4 naar x8.
- 4 Om de zoomfunctie uit te schakelen, drukt u enkele malen op ENTER/ZOOM om x1 te selecteren. Druk vervolgens op de ZOOM toets om de cursor van het scherm te laten verdwijnen.

FTS video/audioprogramma

DVD-A DVD-V SA-CD YCD CD MP3

- Met de FTS (Favorite Track Selection) functie kunt u uw favoriete tracks enz. opslaan.
 - De FTS lijst kan maximaal 20 items bevatten.
 - De meest recente programmalijs staat vóór de bestaande lijst.
- 1 Druk op ON SCREEN van de afstandsbediening.
→ Het beeldschermmenu verschijnt.

Bediening

- 2 Ga naar [Tracks] (Taakbalk → Programma → Tracks) met behulp van de ▲▼◀▶ toetsen en druk dan op de ► toets.
- 3 Druk op de ▲▼ toets om het item te selecteren dat u in de FTS lijst wilt opslaan en druk dan op ENTER/OK.
→ Het geselecteerde item zal even knipperen wanneer dit in de FTS lijst wordt opgeslagen.
- 4 Herhaal de bovenstaande aanwijzingen om alle items in de FTS lijst op te slaan.
- 5 Druk op de ◀ toets en druk dan op ON SCREEN om het beeldschermmenu te sluiten.
→ Het apparaat begint automatisch met de weergave van de FTS lijst.

Opmerking:

- U kunt uw FTS lijst in het beeldschermmenu controleren (Taakbalk → Programma → Lijst). Druk op de ▲▼ toetsen om door het afspeellijstmenu te navigeren.
- Bij een SA-CD kunt u alleen een FTS lijst in het nu geselecteerde gebied programmeren.
- Bij een DVD-Audio moet het wachtwoord zijn ingevoerd om bonustracks te kunnen afspelen.

In/uitschakelen van het FTS programma

U moet [Aan] in het [Programma] menu selecteren om de FTS functie in te schakelen.

- 1 Druk op ON SCREEN van de afstandsbediening.
→ Het beeldschermmenu verschijnt.
- 2 Ga naar [Programma] (Taakbalk → Programma → Programma) met behulp van de ▲▼◀▶ toetsen en druk dan op de ► toets.
- 3 Druk op ▲▼ om Aan of Uit te selecteren.
- 4 Druk op de ◀ toets en druk dan op ON SCREEN om het beeldschermmenu te sluiten.

Wissen van een track/hoofdstuk/index uit de FTS lijst

U kunt de ongewenste items wissen uit de geprogrammeerde FTS lijst.

- 1 Druk op ON SCREEN van de afstandsbediening.
→ Het beeldschermmenu verschijnt.
- 2 Ga naar [Lijst] (Taakbalk → Programma → Lijst) met behulp van de ▲▼◀▶ toetsen en druk dan op de ► toets.
- 3 Druk op de ▲▼ toets om het item te selecteren dat u wilt wissen en druk dan op ENTER/OK.
→ Het geselecteerde item wordt uit de lijst verwijderd.
- 4 Druk op de ◀ toets en druk dan op ON SCREEN om het beeldschermmenu te sluiten.

Wissen van alle hoofdstukken/tracks/indexen uit de FTS lijst

U kunt in een keer alle items uit de FTS lijst wissen.

- 1 Druk op ON SCREEN van de afstandsbediening.
→ Het beeldschermmenu verschijnt.

- 2 Ga naar [Alles wissen] (Taakbalk → Programma → Alles wissen) met behulp van de ▲▼◀▶ toetsen en druk dan op de ► toets.
→ "Gewist" verschijnt even en alle items worden uit de lijst gewist.
- 3 Druk op de ◀ toets en druk dan op ON SCREEN om het beeldschermmenu te sluiten.

Diskvergrend.

In/uitschakelen van Diskvergrend.

Gebruik deze functie om de toegang tot bepaalde discs te blokkeren.

- 1 Druk op ON SCREEN van de afstandsbediening. Het beeldschermmenu verschijnt.
- 2 Ga naar [Voer pin in] (Installatie → Toegang → Voer pin in) met behulp van de ▲▼◀▶ toetsen en druk dan op de ► toets.
- 3 Voer het viercijferige wachtwoord in dat u hebt geregistreerd.
- 4 Gebruik de ▲▼ toetsen om naar het [Diskvergrend.] menu te gaan.
- 5 Selecteer [Aan] of [Uit] met de ▲▼ toetsen.
- 6 Druk op de ◀ toets en druk dan op ON SCREEN om het beeldschermmenu te sluiten.
→ Als u [Aan] in het [Diskvergrend.] menu selecteert, kunnen ongemachtigde discs niet worden afgespeeld, tenzij het viercijferige wachtwoord wordt ingevoerd.

Opmerking:

- **Bevestiging van het viercijferige wachtwoord is vereist wanneer:**
 - Het wachtwoord de eerste maal wordt ingevoerd (zie hierboven).
 - Het wachtwoord wordt veranderd of geannuleerd (Zie "Wijzigen van het viercijferige wachtwoord" op blz. 25).
- Als u Uit selecteert in het [Diskvergrend.] menu, zal de FTS functie niet werken.

Discs machtigen

Wanneer [Diskvergrend.] is ingesteld op [Aan], moet u discs machtigen voordat u deze kunt afspelen.



- 1 Plaats de disc.
Het Diskvergrend. dialoogvenster verschijnt.
- 2 Voer uw viercijferige wachtwoord in voor [1x afspelen] of [Altijd afsp.].
 - Als u het viercijferige wachtwoord invoert voor Play Once, kan de disc een keer worden afgespeeld. U moet het wachtwoord opnieuw invoeren wanneer de disc uit het apparaat wordt genomen of als het apparaat wordt uitgeschakeld.
 - Als u het viercijferige wachtwoord invoert voor [Altijd afsp.], kunt u de disc altijd afspelen, ook wanneer [Diskvergrend.] is ingesteld op [Aan].

Opmerkingen:

- In het geheugen van de speler kunnen 120 gemachtigde (disc-vergrendeld) discitels worden opgeslagen. Een discitel wordt aan de lijst toegevoegd als [Altijd afsp.] wordt geselecteerd.
- Telkens wanneer een disc-vergrendelde disc wordt afgespeeld, zal deze bovenaan de lijst worden toegevoegd. Wanneer de lijst vol is (120), zal de laatste disc in de lijst worden vervangen door de nieuw toegevoegde disc.
- Dubbelzijdige DVD's en multivolume VCD's kunnen een verschillende code hebben voor elke kant. Om disc-vergrendelingen voor dergelijke discs te maken, moet elke kant gemachtigd worden.

Machtiging van discs opheffen

Als u een disc machtigt voor [Altijd afsp.] zal het discmateriaal altijd voor weergave beschikbaar zijn, totdat u de machtiging opheft. Volg de onderstaande aanwijzingen om dat te doen.





- 1 Plaats de disc.
→ Het afspelen zal automatisch beginnen.
- 2 Druk op STOP binnen 10 seconden nadat  op het scherm verschijnt.
→  verschijnt op het scherm waarmee wordt aangegeven dat de disc nu vergrendeld is.

Parental Control (ouderlijk toezicht)



DVD-speelfilms bevatten soms scènes die niet geschikt zijn voor kinderen. Sommige discs hebben een Parental Control functie die van toepassing is op de volledige disc of op bepaalde scènes die op de disc zijn. Deze scènes zijn geclassificeerd van 1 tot 8. Het is mogelijk dat er alternatieve, meer geschikte scènes op de disc aanwezig zijn. De Parental Control classificatie verschilt per land. Met de Parental Control functie kunt u voorkomen dat uw kinderen ongewenst materiaal zien of u kunt dit materiaal vervangen door meer geschikte scènes.

In/uitschakelen van Parental Control

- 1 Terwijl de disc is stilgezet, drukt u op ON SCREEN van de afstandsbediening.
→ Het beeldschermmenu verschijnt.
- 2 Ga naar [Voer pin in] (Installatie → Toegang → Voer pin in) met behulp van de  toetsen en druk dan op de  toets.
- 3 Voer uw viercijferige wachtwoord in.
- 4 Druk op de  toets om [Beveiligingsniv.] te selecteren en druk dan op de  toets.
- 5 Druk op de  toets om een classificatie voor de disc te selecteren tussen 1 en 8.

Classificatie 0:

Parental Control is niet actief. De disc wordt volledig afgespeeld.

Classificatie 1 t/m 8:





Als u een classificatie voor de speler instelt, zullen alle

scènes met dezelfde of een lagere classificatie worden afgespeeld. Scènes met een hogere classificatie worden niet afgespeeld, tenzij er een alternatieve scène met dezelfde of een lagere classificatie op de disc beschikbaar is. Als er geen alternatieve scène op de disc is, zal het afspelen stoppen en moet u het viercijferige wachtwoord invoeren om verder te kunnen gaan.





- 6 Druk op de ENTER/OK toets en druk dan op de ON SCREEN toets om het beeldschermmenu te sluiten.

Land

Bij de Beveiligingsniv. regeling kunt u het classificatiesysteem gebruiken dat bij een bepaald land hoort.

- 1 Terwijl de disc is stilgezet, drukt u op ON SCREEN van de afstandsbediening.
→ Het beeldschermmenu verschijnt.
- 2 Ga naar [Voer pin in] (Installatie → Toegang → Voer pin in) met behulp van de  toetsen en druk dan op de  toets.
- 3 Voer uw viercijferige wachtwoord in.
- 4 Druk op de  toets om [Land] te selecteren en druk dan op de  toets.
- 5 Selecteer een land met de  toetsen.
- 6 Druk op de ENTER/OK toets en druk dan op de ON SCREEN toets om het beeldschermmenu te sluiten.

Wijzigen van het viercijferige wachtwoord

- 1 Terwijl de disc is stilgezet, drukt u op ON SCREEN van de afstandsbediening.
→ Het beeldschermmenu verschijnt.
- 2 Ga naar [Voer pin in] (Installatie → Toegang → Voer pin in) met behulp van de  toetsen en druk dan op de  toets.
- 3 Druk op de  toets om [Wijzig pincode] te selecteren en druk dan op de  toets.
- 4 Voer het huidige viercijferige wachtwoord in en voer dan een nieuw viercijferig wachtwoord in.
- 5 Voer het nieuwe wachtwoord nog een keer in.
- 6 Druk op de ON SCREEN toets om het beeldschermmenu te sluiten.
→ Het nieuwe viercijferige wachtwoord is nu ingesteld.

Als u uw viercijferige wachtwoord vergeet

- 1 Druk op  OPEN/CLOSE om de disc te verwijderen en druk dan nog een keer op  OPEN/CLOSE om de disc te sluiten.
- 2 Druk op ON SCREEN van de afstandsbediening.
→ Het beeldschermmenu verschijnt.
- 3 Ga naar [Voer pin in] (Installatie → Toegang → Voer pin in) met behulp van de  toetsen en druk dan op de  toets.
- 4 Druk viermaal op de  toets.
→ "Toets nieuwe pin" verschijnt op het scherm.
- 5 Voer uw nieuwe viercijferige wachtwoord in.

Opmerking:

- De fabrieksinstelling voor het wachtwoord is 0000.

Oplossen van problemen

WAARSCHUWING

Probeer nooit zelf reparaties aan het apparaat uit te voeren, want dan vervalt de garantie. Maak de behuizing niet open, om een elektrische schok te voorkomen.

Als het apparaat niet normaal werkt, raadpleeg dan eerst de onderstaande tabel voordat u het apparaat voor reparatie wegbrengt.

Probleem	Maatregel
Geen stroom	– Controleer of de stekker stevig in het stopcontact is gestoken.
Geen beeld	– Controleer of de televisie ingeschakeld is. – Controleer de video-aansluitingen.
Vervormd beeld	– Het kan soms gebeuren dat er wat vervorming in het beeld is. Dit duidt niet op een storing.
Volledig vervormd beeld of zwart-wit beeld bij het afspelen van een DVD/ Super Audio-CD of Video-CD	– Controleer of de NTSC/PAL instelling op de DVD-speler overeenkomt met het videosignaal van uw televisie. (Zie "TV-systeem (NTSC/PAL omzetting)" op blz. 13.)
Geen geluid of vervormd geluid	– Stel het volume correct in. – Controleer of de luidsprekers juist zijn aangesloten.
Geen audio bij de digitale uitgang	– Controleer de digitale aansluitingen. – Controleer of de digitale uitgang is ingesteld op ALL of PCM in het instellingenmenu. – Controleer of het audioformaat van de gekozen audiotaal overeenkomt met de mogelijkheden van de receiver.
Geen geluid en beeld	– Controleer of de SCART-kabel op de juiste apparatuur is aangesloten (Zie "Audio-aansluitingen" op blz. 7).
De disc wordt niet afgespeeld	– Controleer of de disc met het label naar boven in het apparaat is geplaatst. – Controleer of de disc defect is door een andere disc te plaatsen.
Het beeld 'bevroest' even tijdens afspelen	– Controleer of er vingervlekken of krassen op de disc zijn. – Maak de disc met een zacht doekje schoon en veeg hierbij vanuit het midden naar de buitenrand.
Bij het verwijderen van de disc wordt niet teruggekeerd naar het beginscherm	– Schakel de speler uit en dan weer in om deze in de uitgangsstand terug te stellen.
De afstandsbediening werkt niet	– Richt de afstandsbediening naar de sensor op het voorpaneel van de speler. – Houd de afstandsbediening dichterbij de speler. – Vervang de batterijen in de afstandsbediening. – Plaats de batterijen opnieuw met de polen (+/-) in de juiste richting.
De toetsen werken niet of de speler reageert niet meer	– Om de speler volledig in de uitgangsstand terug te stellen, moet u de stekker 5 tot 10 seconden uit het stopcontact halen.
Geen reactie bij sommige bedieningsopdrachten tijdens afspelen	– Het is mogelijk dat bepaalde bedieningsopdrachten niet toegestaan zijn bij de disc. Zie de instructies van de disc.
Kan geen CD's/DVD's aflezen	– Gebruik een reiniging-CD/DVD om de lens te reinigen voordat u besluit om het apparaat voor reparatie weg te brengen.
Het beeld wordt niet op de juiste plaats op het scherm weergegeven	– Wijzig de parameter-instelling voor het onderdeel Beeld centreren in het beeldschermmenu (Voorkeuren → Beeld → Beeld centreren). Zie blz. 10.
Opnemen van MP3 is niet mogelijk	– SCMS kopieerbeveiligde discs kunnen niet digitaal worden opgenomen. Probeer om de disc via de analoge aansluitingen op te nemen.

Als het probleem waar u mee te maken hebt hierboven niet vermeld staat of als de geboden oplossing niet werkt, dient u het apparaat uit te schakelen, de stekker uit het stopcontact te trekken en contact op te nemen met uw dichtstbijzijnde officiële YAMAHA dealer of servicecentrum.

Technische gegevens

WEERGAVESYSTEEM

DVD-Audio
DVD-Video
Super Audio-CD, stereo/multikanaals en hybride disc
DVD+R, DVD+RW
DVD-R, DVD-RW (videoformaat)
Video-CD (VCD)
Super Video-CD (SVCD)
CD-Audio (CD-DA)
CD-R/CD-RW (CD-DA, VCD, SVCD)
MP3, JPEG

TV-SYSTEEM (PAL/50 Hz) (NTSC/60 Hz)

Aantal lijnen	625	525
Weergave	Multisysteem	(PAL/NTSC)

VIDEOPRESTATIES

RGB-uitgang	0,7 Vp-p, 75 ohm
YUV-uitgang	Y: 1 Vp-p, 75 ohm Pb/Cb Pr/Cr: 0,7 V p-p, 75 ohm
S-video-uitgang	Y: 1 Vp-p, 75 ohm C: 0,3 Vp-p, 75 ohm (PAL) C: 0,286 Vp-p, 75 ohm (NTSC)
Video-uitgang	1 Vp-p, 75 ohm

AUDIOFORMAAT

DSD Multikanaals en stereo
Dolby Digital/DTS/MPEG Gecomprimeerd digitaal
PCM/Packed PCM fs 48, 96, 192 en 44,1, 88,2, 176,4 kHz
16, 20, 24 bit
MP3 (ISO9660) 32, 44,1, 48 en 16, 22,05, 24 kHz
Volledige decodering van Dolby Digital, DTS en MPEG multikanaals geluid/analooog stereogeluid
Dolby Surround-compatibele downmix van Dolby Digital multikanaals geluid
3D geluid voor virtueel 5.1-kanaals geluid via twee luidsprekers
Dolby Pro Logic II 5.1-kanaals decodering van stereobronnen

SA-CD AUDIOPRESTATIES

D/A omzetter	DSD
SA-CD	fs 2,8224 MHz
Max. uitgangsspanning (0 dB)	2 Vrms
Signaal/ruisverhouding	115 dB
Dynamisch bereik	107 dB
Totale harmonische vervorming (1 kHz)	0,0017%

AUDIOPRESTATIES (zonder upsampling)

D/A omzetter	24 bit	
DVD	fs 96 kHz	2 Hz – 44 kHz
CD/Video-CD	fs 44,1 kHz	2 Hz – 20 kHz
Signaal/ruisverhouding		115 dB
Dynamisch bereik		103 dB
		(DVD 48 kHz, 24 bit)
Totale harmonische vervorming (1 kHz)		0,0017%
		(DVD 48 kHz, 24 bit)

AANSLUITINGEN

SCART	Euroconnector x 1 (alleen op Europese model)
Y Pb/Cb Pr/Cr	Cinch 3x (groen, blauw, rood)
S-video-uitgang	Mini-DIN, 4 pins
Video-uitgang	Cinch (geel) x 1
Audio-uitgang, gemengd 2 kanalen	Cinch (wit/rood)
Digitale-uitgang	1 coaxiaal, 1 optisch
6-kanaals analoge uitgang	
Audio hoofdkanaal L/R	Cinch (wit/rood)
Audio surround L/R	Cinch (wit/rood)
Audio center	Cinch (blauw)
Audio subwoofer	Cinch (zwart)

BEHUIZING

Afmetingen (b x h x d)	435 x 55 x 315 mm
Gewicht	Ca. 3,2 kg

STROOMVOORZIENING

Netstroomaansluiting	
Modellen voor VS en Canada	120 V wisselstroom, 60 Hz
Model voor Australië	240 V wisselstroom, 50 Hz
Model voor Groot-Brittannië en Continentaal Europa	230 V wisselstroom, 50 Hz
Algemene model	110 – 240 V wisselstroom, 50/60 Hz
Stroomverbruik	Ca. 25 W
Stroomverbruik tijdens standby	< 1 W

Wijzigingen in de technische gegevens voorbehouden, zonder voorafgaande kennisgeving.



© 2004 YAMAHA CORPORATION All rights reserved.

YAMAHA ELECTRONICS CORPORATION, USA 6660 ORANGETHORPE AVE., BUENA PARK, CALIF. 90620, U.S.A.
YAMAHA CANADA MUSIC LTD. 135 MILNER AVE., SCARBOROUGH, ONTARIO M1S 3R1, CANADA
YAMAHA ELECTRONIK EUROPA G.m.b.H. SIEMENSSTR. 22-34, 25462 RELLINGEN BEI HAMBURG, F.R. OF GERMANY
YAMAHA ELECTRONIQUE FRANCE S.A. RUE AMBROISE CROIZAT BP70 CROISSY-BEAUBOURG 77312 MARNE-LA-VALLEE CEDEX02, FRANCE
YAMAHA ELECTRONICS (UK) LTD. YAMAHA HOUSE, 200 RICKMANSWORTH ROAD WATFORD, HERTS WD18 7GQ, ENGLAND
YAMAHA SCANDINAVIA A.B. J A WETTERGRENS GATA 1, BOX 30053, 400 43 VÄSTRA FRÖLUNDA, SWEDEN
YAMAHA MUSIC AUSTRALIA PTY, LTD. 17-33 MARKET ST., SOUTH MELBOURNE, 3205 VIC., AUSTRALIA

YAMAHA CORPORATION
Printed in China (IP) 3139 246 13303