



**Electronic Acoustic Drum
Module**

EAD 10

Bedienungsanleitung

Kurzanleitung

Seite 6

**Leistungsmerkmale
des EAD10**

Seite 10

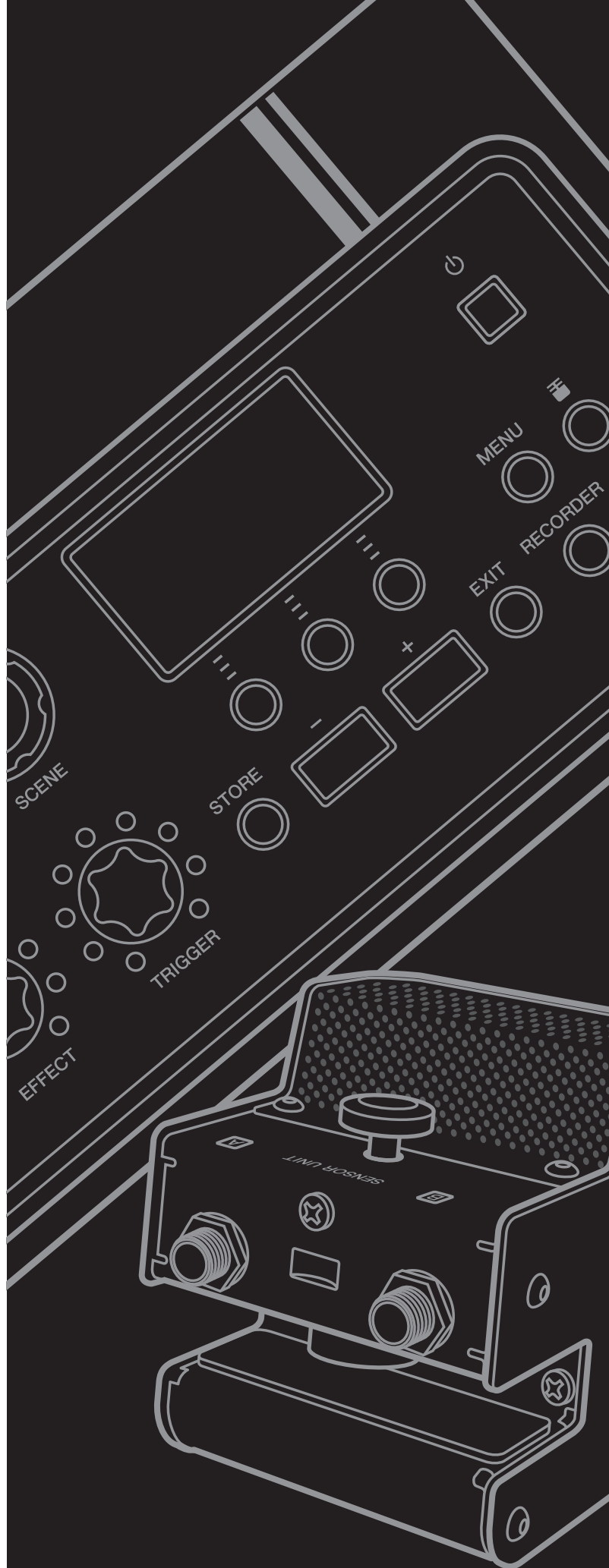

VORSICHTSMASSNAHMEN

BITTE SORGFÄLTIG DURCHLESEN, EHE SIE FORTFAHREN

Bitte heben Sie dieses Handbuch an einem sicheren und leicht zugänglichen Ort auf, um später wieder darin nachschlagen zu können.

Für den Netzadapter

WARNUNG

- Dieser Netzadapter ist ausschließlich zur Verwendung mit elektronischen Musikinstrumenten von Yamaha vorgesehen. Verwenden Sie ihn nicht für andere Zwecke.
- Nur für den Gebrauch in Innenräumen. Nicht in feuchter Umgebung verwenden.

VORSICHT

- Achten Sie beim Aufstellen darauf, dass die verwendete Netzsteckdose leicht erreichbar ist. Sollten Probleme auftreten oder es zu einer Fehlfunktion kommen, schalten Sie das Instrument sofort aus und ziehen Sie den Netzadapter aus der Netzsteckdose. Bedenken Sie, dass, wenn der Netzadapter an der Netzsteckdose angeschlossen ist, das Instrument auch im ausgeschalteten Zustand geringfügig Strom verbraucht. Falls Sie das Instrument für längere Zeit nicht nutzen möchten, sollten Sie unbedingt das Netzkabel aus der Steckdose ziehen.

Für das EAD10

WARNUNG

Beachten Sie stets die nachstehend aufgelisteten Vorsichtsmaßnahmen, um mögliche schwere Verletzungen oder sogar tödliche Unfälle infolge eines elektrischen Schlags, von Kurzschlüssen, Feuer oder anderen Gefahren zu vermeiden. Zu diesen Vorsichtsmaßnahmen gehören die folgenden Punkte, die jedoch keine abschließende Aufzählung darstellen:

Stromversorgung/Netzadapter

- Verlegen Sie das Netzkabel nicht in der Nähe von Wärmequellen wie Heizgeräten oder Radiatoren. Schützen Sie das Kabel außerdem vor übermäßigem Verknicken oder anderen Beschädigungen und stellen Sie keine schweren Gegenstände darauf ab.
- Schließen Sie das Instrument nur an die auf ihm angegebene Netzspannung an. Die erforderliche Spannung ist auf dem Typenschild des Instruments aufgedruckt.
- Verwenden Sie ausschließlich den angegebenen Adapter (Seite 63). Die Verwendung eines nicht adäquaten Adapters kann zu einer Beschädigung oder Überhitzung des Instruments führen.
- Überprüfen Sie regelmäßig den Zustand des Netzsteckers, und entfernen Sie Schmutz oder Staub, der sich eventuell darauf angesammelt hat.

Öffnen verboten!

- Dieses Instrument enthält keine vom Anwender zu wartenden Teile. Versuchen Sie nicht, das Instrument zu öffnen oder die inneren Komponenten zu entfernen oder auf irgendeine Weise zu ändern. Sollte einmal eine Fehlfunktion auftreten, so nehmen Sie es sofort außer Betrieb und lassen Sie es von einem qualifizierten Yamaha-Kundendiensttechniker prüfen.

Vorsicht mit Wasser

- Achten Sie darauf, dass das Instrument nicht durch Regen nass wird, verwenden Sie es nicht in der Nähe von Wasser oder unter feuchten oder nassen Umgebungsbedingungen und stellen Sie auch keine Behälter (wie z. B. Vasen, Flaschen oder Gläser) mit Flüssigkeiten darauf, die heraus schwappen und in Öffnungen hineinfließen könnten. Wenn eine Flüssigkeit wie z. B. Wasser in das Instrument gelangt, schalten Sie sofort die Stromversorgung aus und ziehen Sie das Netzkabel aus der Steckdose. Lassen Sie das Instrument anschließend von einem qualifizierten Yamaha-Kundendiensttechniker überprüfen.
- Schließen Sie den Netzstecker niemals mit nassen Händen an oder ziehen Sie ihn heraus.

Brandschutz

- Stellen Sie keine brennenden Gegenstände (z. B. Kerzen) auf dem Instrument ab. Ein brennender Gegenstand könnte umfallen und einen Brand verursachen.

Falls Sie etwas Ungewöhnliches am Instrument bemerken

- Wenn eines der folgenden Probleme auftritt, schalten Sie unverzüglich den Netzschalter aus und ziehen Sie den Netzstecker aus der Steckdose. Lassen Sie das Gerät anschließend von einem qualifizierten Yamaha-Kundendiensttechniker überprüfen.
 - Netzkabel oder Netzstecker sind zerfasert oder beschädigt.
 - Das Instrument sendet ungewöhnliche Gerüche oder Rauch ab.
 - Ein Gegenstand ist in das Instrument gefallen.
 - Während der Verwendung des Instruments kommt es zu einem plötzlichen Tonausfall.

VORSICHT

Beachten Sie stets die nachstehend aufgelisteten grundsätzlichen Vorsichtsmaßnahmen, um mögliche Verletzungen bei Ihnen oder anderen Personen oder aber Schäden am Instrument oder an anderen Gegenständen zu vermeiden. Zu diesen Vorsichtsmaßnahmen gehören die folgenden Punkte, die jedoch keine abschließende Aufzählung darstellen:

Stromversorgung/Netzadapter

- Schließen Sie das Instrument niemals über einen Mehrfachanschluss an eine Netzsteckdose an. Dies kann zu einem Verlust der Klangqualität führen und möglicherweise auch zu Überhitzung in der Netzsteckdose.
- Fassen Sie den Netzstecker nur am Stecker selbst und niemals am Kabel an, wenn Sie ihn vom Instrument oder von der Steckdose abziehen. Wenn Sie am Kabel ziehen, kann dieses beschädigt werden.
- Ziehen Sie bei Nichtbenutzung des Instruments über einen längeren Zeitraum oder während eines Gewitters den Netzstecker aus der Steckdose.

Zusammenbau

- Lesen Sie sich die beigelegte Dokumentation aufmerksam durch. In der Dokumentation wird der Montagevorgang erklärt. Die Missachtung der richtigen Reihenfolge bei der Montage des Instruments kann zur Beschädigung des Instruments oder sogar zu Verletzungen führen.

Aufstellort

- Achten Sie auf einen sicheren Stand des Instruments, um ein unabsichtliches Umstürzen zu vermeiden.
- Ziehen Sie, bevor Sie das Instrument bewegen, alle angeschlossenen Kabel ab, um zu verhindern, dass die Kabel beschädigt werden oder jemand darüber stolpert und sich verletzt.
- Vergewissern Sie sich beim Aufstellen des Produkts, dass die von Ihnen verwendete Netzsteckdose gut erreichbar ist. Sollten Probleme auftreten oder es zu einer Fehlfunktion kommen, schalten Sie das Instrument sofort aus, und ziehen Sie den Stecker aus der Steckdose. Auch dann, wenn das Produkt ausgeschaltet ist, wird es minimal mit Strom versorgt. Falls Sie das Produkt für längere Zeit nicht nutzen möchten, sollten Sie unbedingt das Netzkabel aus der Netzsteckdose ziehen.
- Verwenden Sie die integrierte Modulhalterung, wenn Sie das EAD10 am Hi-Hat-Ständer montieren. Verwenden Sie auf jeden Fall die dem Modulhalter beiliegenden Flügelschrauben. Andernfalls können die eingebauten Komponenten beschädigt bzw. die Standfestigkeit beeinträchtigt werden.
- Ziehen Sie beim Aufbauen des EAD10 die Klemmschraube und die Flügelschrauben der Modulhalterung fest und sicher an. Lösen Sie die Klemmschraube oder die Flügelschrauben der Modulhalterung nicht zu schnell. Dadurch können Teile von der Haupteinheit, der Sensoreinheit oder der Modulhalterung herunterfallen, was zu Verletzungen führen kann.

Yamaha haftet nicht für Schäden, die auf eine nicht ordnungsgemäße Bedienung oder Änderungen am Instrument zurückzuführen sind, oder für den Verlust oder die Zerstörung von Daten.

Schalten Sie das Instrument immer aus, wenn Sie es nicht verwenden.

Auch wenn sich der Schalter  (Standby/On) in Bereitschaftsposition befindet (das Display leuchtet nicht), verbraucht das Gerät geringfügig Strom.

Falls Sie das Instrument längere Zeit nicht nutzen möchten, sollten Sie unbedingt das Netzkabel aus der Steckdose ziehen.

Verbindungen

- Bevor Sie das Instrument an andere elektronische Komponenten anschließen möchten, schalten Sie alle Geräte aus. Stellen Sie zunächst alle Lautstärkereglern an den Geräten auf Minimum, bevor Sie die Geräte ein- oder ausschalten.
- Sie sollten die Lautstärke grundsätzlich an allen Geräten zunächst auf die Minimalstufe stellen und beim Spielen des Instruments allmählich erhöhen, bis der gewünschte Pegel erreicht ist.

Vorsicht bei der Handhabung

- Stützen Sie sich nicht mit dem Körpergewicht auf dem Instrument ab, und stellen Sie keine schweren Gegenstände darauf ab. Üben Sie keine übermäßige Gewalt auf Tasten, Schalter oder Stecker aus.
- Verwenden Sie die Kopfhörer des Instruments/Geräts nicht über eine längere Zeit mit zu hohen oder unangenehmen Lautstärken. Hierdurch können bleibende Hörschäden auftreten. Falls Sie Gehörverlust bemerken oder ein Klingeln im Ohr feststellen, lassen Sie sich von Ihrem Arzt beraten.

ACHTUNG

Um die Möglichkeit einer Fehlfunktion oder Beschädigung des Produkts, der Beschädigung von Daten oder anderem Eigentum auszuschließen, befolgen Sie die nachstehenden Hinweise.

■ Handhabung

- Betreiben Sie das Instrument nicht in der Nähe von Fernsehgeräten, Radios, Stereoanlagen, Mobiltelefonen oder anderen elektrischen Geräten. Andernfalls können das Instrument, das Fernsehgerät oder das Radio gegenseitige Störungen erzeugen. Wenn Sie das Instrument zusammen mit einer App auf Ihrem iPad, iPhone oder iPod touch verwenden, empfehlen wir Ihnen, bei jenem Gerät den „Flugzeugmodus“ einzuschalten, um für die Kommunikation erzeugte Signale zu unterdrücken.
- Setzen Sie das Instrument weder übermäßigem Staub oder Vibrationen noch extremer Kälte oder Hitze aus (beispielsweise direktem Sonnenlicht, in der Nähe einer Heizung oder tagsüber in einem Fahrzeug), um eine mögliche Gehäuseverformung, eine Beschädigung der eingebauten Komponenten oder Fehlfunktionen beim Betrieb zu vermeiden.
- Stellen Sie keine Gegenstände aus Vinyl, Kunststoff oder Gummi auf dem Instrument ab, da hierdurch Bedienfeld oder Tastatur verfärbt werden könnten.

■ Pflege

- Benutzen Sie zur Reinigung des Instruments ein weiches und trockenes oder leicht angefeuchtetes Tuch. Verwenden Sie keine Verdünnung, keine Lösungsmittel, keinen Alkohol, keine Reinigungsflüssigkeiten oder mit chemischen Substanzen imprägnierte Reinigungstücher.

■ Speichern von Daten

- Die Systemeinstellungen (Referenzhandbuch (Fortgeschritten) (PDF)) werden automatisch gespeichert und gehen nicht verloren, wenn das Instrument ausgeschaltet wird. Gespeicherte Daten können jedoch durch Fehlfunktion oder fehlerhafte Bedienung verlorengehen. Speichern Sie wichtige Daten auf einem externen Speichergerät wie einem USB-Flash-Laufwerk oder einem Computer (Seiten 25 und 30). Bitte lesen Sie vor Verwendung eines USB-Flash-Laufwerks den Abschnitt Seite 30.
- Bearbeitete Szenen usw. gehen verloren, falls sie nicht vor dem Ausschalten gespeichert werden. Ebenso gehen Bearbeitungen verloren, wenn die Funktion Auto Power-Off das Instrument ausschaltet (Seite 29). Speichern Sie erhaltenswerte Daten in der Haupteinheit oder auf einem externen Gerät wie einem Computer oder einem USB-Flash-Laufwerk (Seiten 25 und 30). Daten, die in der Haupteinheit gespeichert sind, können aufgrund von Fehlfunktionen oder Bedienungsfehlern verloren gehen. Speichern Sie wichtige Daten auf einem externen Speichergerät wie einem USB-Flash-Laufwerk oder einem Computer (Seiten 25 und 30). Bitte lesen Sie vor Verwendung eines USB-Flash-Laufwerks den Abschnitt Seite 30.
- Zum Schutz vor Datenverlusten durch Beschädigungen des USB-Flash-Laufwerks empfehlen wir Ihnen, Ihre wichtigen Daten zur Sicherung auf zwei USB-Flash-Laufwerken oder anderen externen Geräten wie z. B. einem Computer zu speichern.

Informationen

■ Über das Urheberrecht

- Das Kopieren von kommerziell erhältlichen Musikdaten (einschließlich, jedoch ohne darauf beschränkt zu sein, MIDI- und/oder Audio-Daten) ist mit Ausnahme für den privaten Gebrauch strengstens untersagt.
- Dieses Produkt enthält und bündelt Inhalte, die von Yamaha urheberrechtlich geschützt sind oder für die Yamaha eine Lizenz zur Benutzung der urheberrechtlich geschützten Produkte von Dritten besitzt. Aufgrund von Urheberrechts- und anderen entsprechenden Gesetzen ist es Ihnen NICHT erlaubt, Medien zu verbreiten, auf denen diese Inhalte gespeichert oder aufgezeichnet sind und die mit denjenigen im Produkt praktisch identisch bleiben oder sehr ähnlich sind.
 - * Zu den vorstehend beschriebenen Inhalten gehören ein Computerprogramm, Begleitstyle-Daten, MIDI-Daten, WAV-Daten, Voice-Aufzeichnungsdaten, eine Notendarstellung, Notendaten usw.
 - * Sie dürfen Medien verbreiten, auf denen Ihre Darbietung oder Musikproduktion mit Hilfe dieser Inhalte aufgezeichnet wurde, und die Erlaubnis der Yamaha Corporation ist in solchen Fällen nicht erforderlich.

■ Über diese Anleitung

- Die Abbildungen und Display-Darstellungen in diesem Handbuch dienen nur zur Veranschaulichung und können von der Darstellung an Ihrem Instrument abweichen.
- Windows ist in den USA und anderen Ländern ein eingetragenes Warenzeichen der Microsoft® Corporation.
- MacOS, iPhone und iPad sind in den USA und anderen Ländern als Warenzeichen von Apple Inc. eingetragen.
- Die Unternehmens- und Produktnamen in dieser Anleitung sind Markenzeichen oder eingetragene Markenzeichen der entsprechenden Unternehmen.
- Die Namen von Tasten, Anschlüssen usw. an der Vorder-, Rück- und Oberseite des EAD10 sind in eckigen Klammern [] eingeschlossen.

■ Neueste Firmware-Version

Es kann sein, dass Yamaha von Zeit zu Zeit die Produkt-Firmware ohne Vorankündigung aktualisiert.

Wir empfehlen Ihnen daher, auf unserer Website (s. u.) nachzusehen, welches die neueste Version ist, und die Firmware Ihres EAD10 auf dem neuesten Stand zu halten.

<https://download.yamaha.com/>

Der Inhalt dieser Bedienungsanleitung gilt für die neueste Version der Firmware zum Zeitpunkt des Drucks. Auf der vorstehenden Website werden auch Einzelheiten zu etwaigen neu hinzugekommenen Funktionen in späteren Versionen zur Verfügung gestellt.

■ Über die Pads

In dieser Bedienungsanleitung werden die optionalen externen Pads, die an das EAD10 angeschlossen werden können, mit der Modellbezeichnung angegeben. Bitte beachten Sie, dass diese Modellbezeichnungen zum Zeitpunkt des Drucks dieses Handbuchs aktuell waren.

Einzelheiten zu etwaigen später veröffentlichten Modellen werden über die folgende Website zur Verfügung gestellt.

<https://download.yamaha.com/>

- * Die Yamaha Corporation behält sich das Recht vor, diesen URL jederzeit ohne vorherige Ankündigung zu ändern.

Die Nummer des Modells, die Seriennummer, der Leistungsbedarf usw. sind auf dem Typenschild, das sich auf der Unterseite des Geräts befindet, oder in der Nähe davon angegeben. Sie sollten diese Seriennummer an der unten vorgesehenen Stelle eintragen und dieses Handbuch als dauerhaften Beleg für Ihren Kauf aufbewahren, um im Fall eines Diebstahls die Identifikation zu erleichtern.

Modell Nr.

Seriennr.

(bottom_de_01)

OBSERVERA!

Apparaten kopplas inte ur växelströmskällan (nätet) så länge som den är ansluten till vägguttaget, även om själva apparaten har stängts av.

ADVARSEL: Netspændingen til dette apparat er IKKE afbrudt, så længe netledningen sidder i en stikkontakt, som er tændt — også selvom der er slukket på apparatets afbryder.

VAROITUS: Laitteen toisiopiiriin kytketty käyttökytin ei irroita koko laitetta verkosta.

(standby)

Verbraucherinformation zur Sammlung und Entsorgung alter Elektrogeräte



Befindet sich dieses Symbol auf den Produkten, der Verpackung und/oder beiliegenden Unterlagen, so sollten benutzte elektrische Geräte nicht mit dem normalen Haushaltsabfall entsorgt werden.

In Übereinstimmung mit Ihren nationalen Bestimmungen bringen Sie alte Geräte bitte zur fachgerechten Entsorgung, Wiederaufbereitung und Wiederverwendung zu den entsprechenden Sammelstellen.

Durch die fachgerechte Entsorgung der Elektrogeräte helfen Sie, wertvolle Ressourcen zu schützen, und verhindern mögliche negative Auswirkungen auf die menschliche Gesundheit und die Umwelt, die andernfalls durch unsachgerechte Müllentsorgung auftreten könnten.

Für weitere Informationen zum Sammeln und Wiederaufbereiten alter Elektrogeräte kontaktieren Sie bitte Ihre örtliche Stadt- oder Gemeindeverwaltung, Ihren Abfallentsorgungsdienst oder die Verkaufsstelle der Artikel.

Information für geschäftliche Anwender in der Europäischen Union:

Wenn Sie Elektrogeräte ausrangieren möchten, kontaktieren Sie bitte Ihren Händler oder Zulieferer für weitere Informationen.

Entsorgungsinformation für Länder außerhalb der Europäischen Union:

Dieses Symbol gilt nur innerhalb der Europäischen Union. Wenn Sie solche Artikel ausrangieren möchten, kontaktieren Sie bitte Ihre örtlichen Behörden oder Ihren Händler und fragen Sie nach der sachgerechten Entsorgungsmethode.

(weee_eu_de_02)

Kurzanleitung

Einstellen von Lautstärke- und Klangverhältnis

(Seite 13)

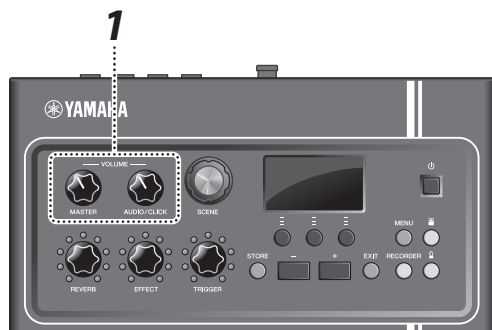

1. Drehen Sie an einem der Regler [MASTER VOLUME] oder [AUDIO/CLICK VOLUME].



MASTER

Gesamtlautstärke



AUDIO/CLICK

Lautstärkeregler für den AUX IN (Auxiliary-Eingang) und das Metronom (Click-Sound) – also die Sounds, die Sie nicht selber spielen

Schlagen Sie auf alle Trommeln und Becken des Schlagzeug-Sets, um sicherzustellen, dass das EAD10 die Sounds empfängt.

Ändern der Sounds

(Seite 33)

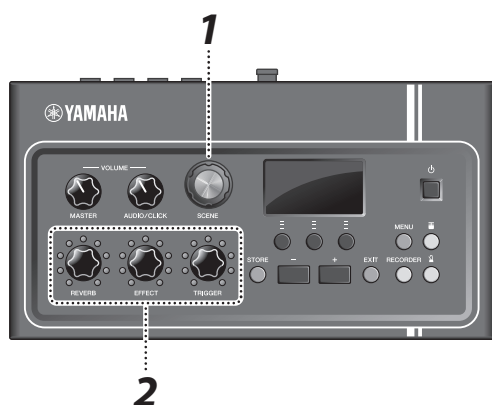

1. Drehen Sie am [SCENE]-Drehregler, um andere Sounds (Scenes) auszuwählen.
2. Stellen Sie die Pegel mit den Reglern [REVERB], [EFFECT] und [TRIGGER] ein.



REVERB

Stellt den Hallanteil ein



EFFECT

Stellt den Effektanteil ein



TRIGGER

Stellt die Lautstärke des Trigger-Sounds ein (in der Grundeinstellung wird der Trigger-Sound der Bassdrum hinzugefügt)

Üben zum Metronom (Click)

(Seite 39)

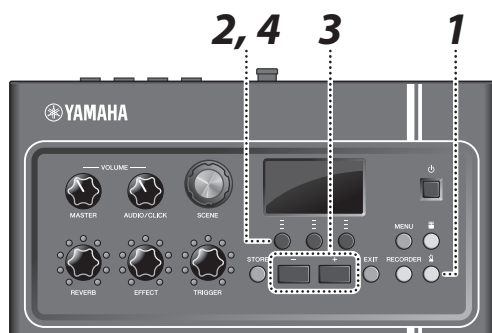

1. Drücken Sie die Taste [] (Click).
2. Drücken Sie die Taste unterhalb von „[]“, um das Metronom zu starten.



3. Verwenden Sie die Tasten [+] oder [-], um das Tempo einzustellen.
4. Drücken Sie die Taste „[]“ erneut, um das Metronom anzuhalten.



Zu einem Ihrer Lieblings-Songs spielen

(Seite 24)

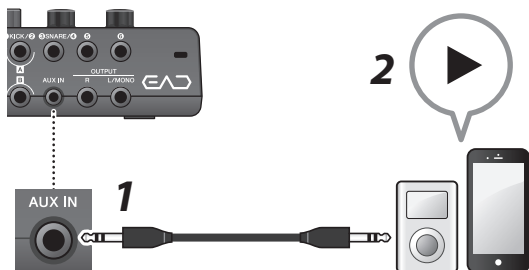

1. Schließen Sie einen tragbaren Music Player an der [AUX IN]-Buchse an.
2. Starten Sie die Musikwiedergabe an Ihrem tragbaren Music-Player.
3. Spielen Sie auf dem Schlagzeug, während Sie über Kopfhörer hören.



Aufnehmen Ihres Spiels

(Seite 41)

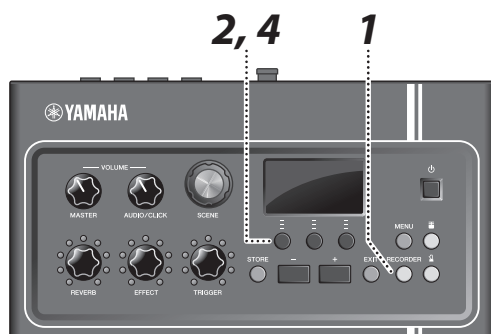

1. Drücken Sie die [RECORDER]-Taste.
2. Drücken Sie die Taste unterhalb von „●“, um die Aufnahme zu starten.

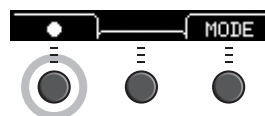

3. Spielen Sie auf dem Schlagzeug.
4. Drücken Sie die Taste unterhalb von „◎“, um die Aufnahme zu stoppen.

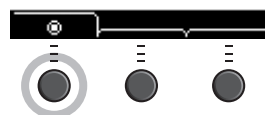

VORSICHTSMASSNAHMEN	2
----------------------------	----------

Kurzanleitung	6
----------------------	----------

Mitgeliefertes Zubehör	9
------------------------	---

Leistungsmerkmale des EAD10	10
Wie das EAD10 Sound erzeugt.....	11

Über die Bedienungsanleitungen	12
Gedruckte Anleitung.....	12
Digitale Bedienungsanleitung (PDF)	12

Bedienelemente und Funktionen	13
Haupteinheit	13
Sensoreinheit.....	15
Über die Trigger-Eingangsbuchsen.....	16

Installationsanleitung	17
Einrichtung.....	17
Verbinden des Instruments mit anderen Geräten.....	24
Ein- oder Ausschalten	25
Einrichten der Sensoreinheit	27
Gesamteinstellungen ändern.....	29
Verwenden eines USB-Flash-Laufwerks.....	30

Basic Guide	32
Spielen mit verschiedenen Szenen	32
Eigene Szene erstellen.....	35
Verwenden des Klicks (Metronoms).....	39
Aufzeichnen Ihres Spiels	41

Anwendungsleitfaden	48
Erweitern Sie Ihr Schlagzeug-Set mit Add-Ons (separat erhältlich).....	48

Referenz	55
Menüliste	55
Problembehandlung	58
Liste der Meldungen.....	61
Technische Daten.....	63
Stichwortverzeichnis.....	64

Willkommen

Vielen Dank für den Kauf dieses Produkts von Yamaha.

Um Ihr neues EAD10 optimal nutzen zu können, lesen Sie in jedem Fall diese Bedienungsanleitung aufmerksam durch.

Achten Sie nach dem Lesen dieser Anleitung darauf, sie an einem sicheren Ort aufzubewahren, so dass Sie bei Bedarf später darin nachschlagen können.

Mitgeliefertes Zubehör

Bedienungsanleitung (dieses Handbuch)

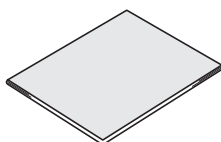

Flügelschrauben für Modulhalterung (× 2)

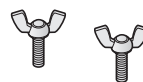

Netzadapter

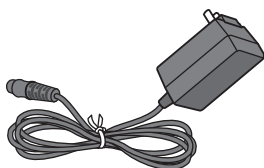

Anschlusskabel (1 Paar)



Modulhalterung

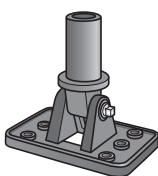

Kabelbinder (× 3)

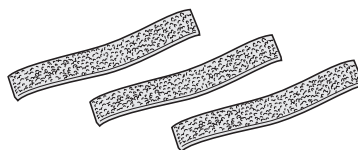

Selbstklebende Polsterstreifen (× 2)

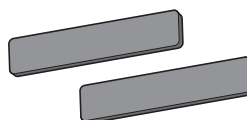

Leistungsmerkmale des EAD10

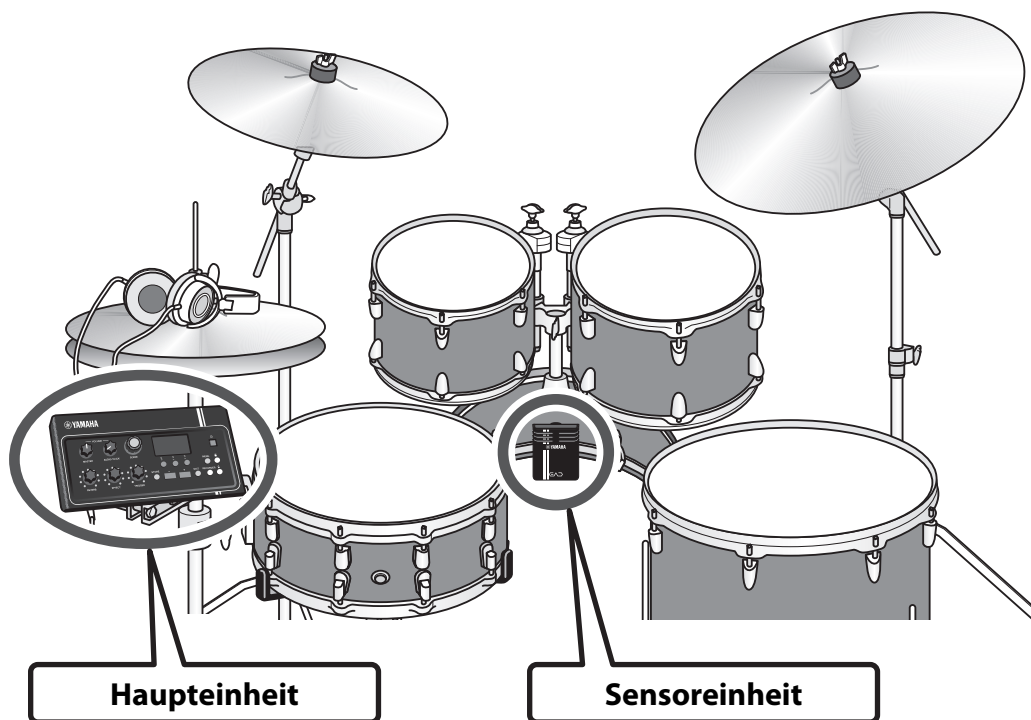

Mit dem EAD10 können Sie den Sound Ihres akustischen Schlagzeug-Sets in Ihren gewünschten Sound ändern.

Schließen Sie ein Smartphone am EAD10 an und spielen Sie Schlagzeug zu Ihrer Lieblingsmusik. Zusätzlich kann es für viele Anwendungen eingesetzt werden, vom Üben bis zur Live-Aufnahme.

Der einfache Aufbau ermöglicht das komfortable Hören Ihres Schlagzeug-Sounds während des Spiels

- Die Sensoreinheit, die an der Bassdrum montiert wird, vereinfacht den Aufbau
- Das integrierte Stereomikrofon in XY-Anordnung bietet eine hochwertige Möglichkeit, das gesamte Drumset mit natürlicher Balance und in Stereo zu hören
- Ein lautes Schlagzeug kann mit einer geeigneteren Lautstärke über Kopfhörer oder Ohrhörer gehört werden

Ändert den Sound Ihres akustischen Schlagzeug-Sets zu Ihrem gewünschten Sound

- Effekteinstellungen lassen sich mit einem Regler verändern und einfach speichern und abrufen
- Mit dem PCM-Tongenerator können Sie Ihren Bassdrum-Sound durch Verwendung eines Triggered-Sounds einfach verändern – auch mitten während des Spiels
- Spielen Sie in vielen verschiedenen Musikrichtungen durch Einsatz von Effekten, eigener Samples oder interner Triggered-Sounds

Nutzung für die Aufnahme oder in Live-Situationen

- Aufnahme und Wiedergabe möglich über USB-Flash-Laufwerk oder USB Audio
- Der Stereo-Ausgang (Links/Rechts) ermöglicht den einfachen Anschluss an die PA

■ Wie das EAD10 Sound erzeugt

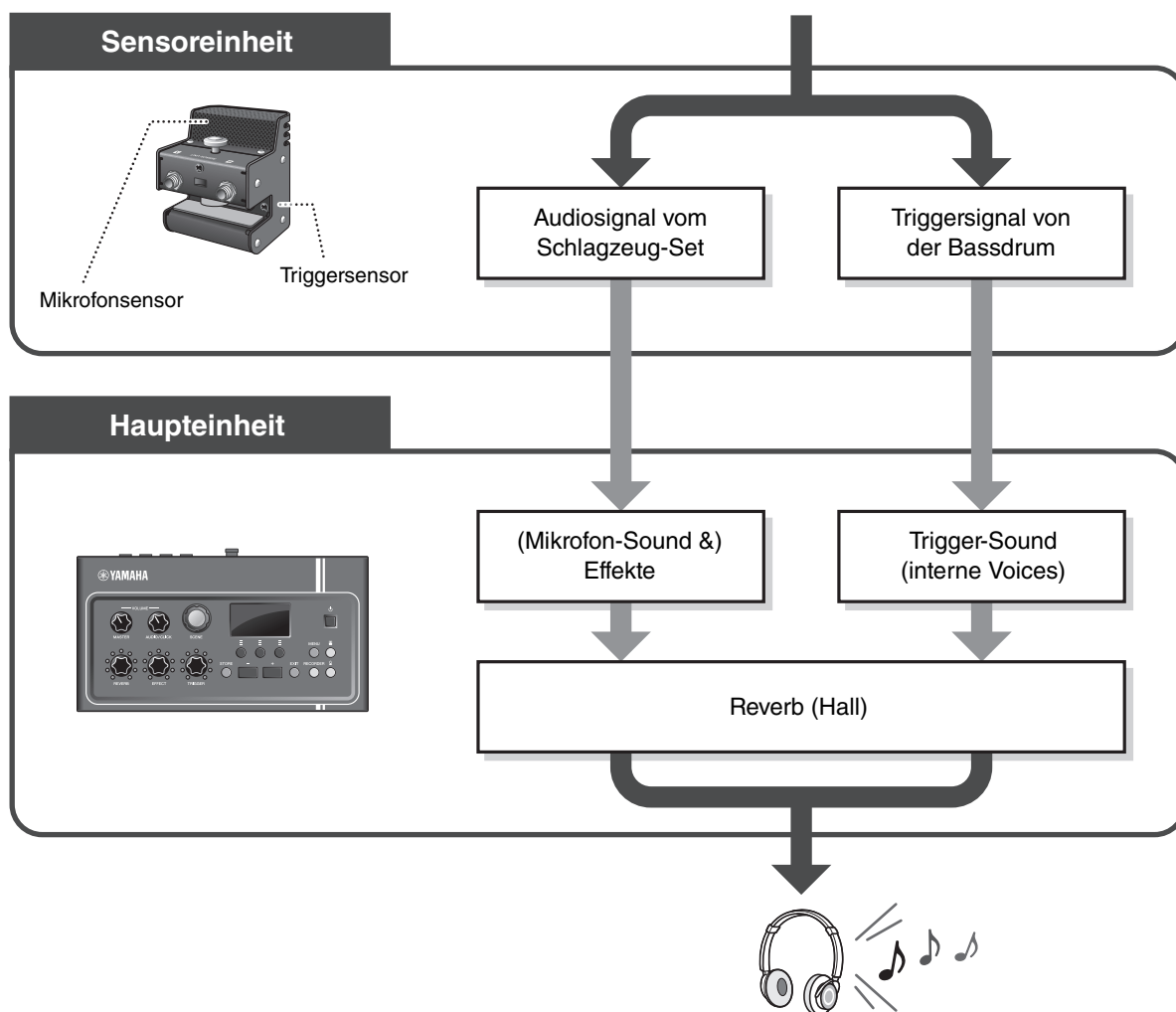

Die Sensoreinheit sendet zwei Arten von Signalen an die Haupteinheit; ein Audiosignal, das mit dem Mikrofonsensor aufgenommen wurde, und ein Triggersignal, das vom Triggersensor aufgenommen wurde.

Das Audiosignal kann durch Effekte bearbeitet werden, während der Triggersensor verwendet werden kann, um entsprechend Ihrem Schlagzeugspiel Trigger-Sounds wiederzugeben.

Weitere Informationen zu Trigger-Sounds, Effekten und Halleffekten finden Sie unter „Was ist eine Szene (Scene)?“ (Seite 32).

Über die Bedienungsanleitungen

Die folgenden Anleitungen werden mit dem EAD10 geliefert. Diese Anleitungen sind für die Anwender des EAD10 vorgesehen.

Gedruckte Anleitung



Bedienungsanleitung (dieses Buch)

Installationsanleitung

Beschreibt, wie das EAD10 montiert und für die Tonerzeugung eingerichtet wird.

Basic Guide

Beschreibt die grundsätzliche Bedienung des EAD10.

Anwendungsleitfaden

Beschreibt die Einstellungen der Parameter und weitere fortgeschrittene Einsatzzwecke.

Referenz

Beschreibt Methoden der Fehlerbehebung und enthält weiteres Referenzmaterial.

Digitale Bedienungsanleitung (PDF)



Referenzhandbuch (erweitert)

Das Referenzhandbuch bietet eine Beschreibung aller Funktionen, die durch Drücken der [MENU]-Tasten erreichbar sind.



Datenliste

Enthält Listen mit Szenen- und Effektbezeichnungen des EAD10 sowie Informationen über MIDI.



iPhone/iPad Connection Manual (Handbuch für den Anschluss an ein iPhone/iPad)

Beschreibt, wie Sie Smart-Geräte wie iPhone und iPad anschließen.

Die Anleitungen im oben erwähnten digitalen Format können von der Website Yamaha Downloads heruntergeladen werden. Gehen Sie dazu auf die Website mittels des folgenden URL, geben Sie „EAD10“ im Feld „Model Name“ ein und klicken Sie auf „Search“ (Suchen).

Yamaha Downloads: <https://download.yamaha.com/>

Bedienelemente und Funktionen

Haupteinheit

Oberseite

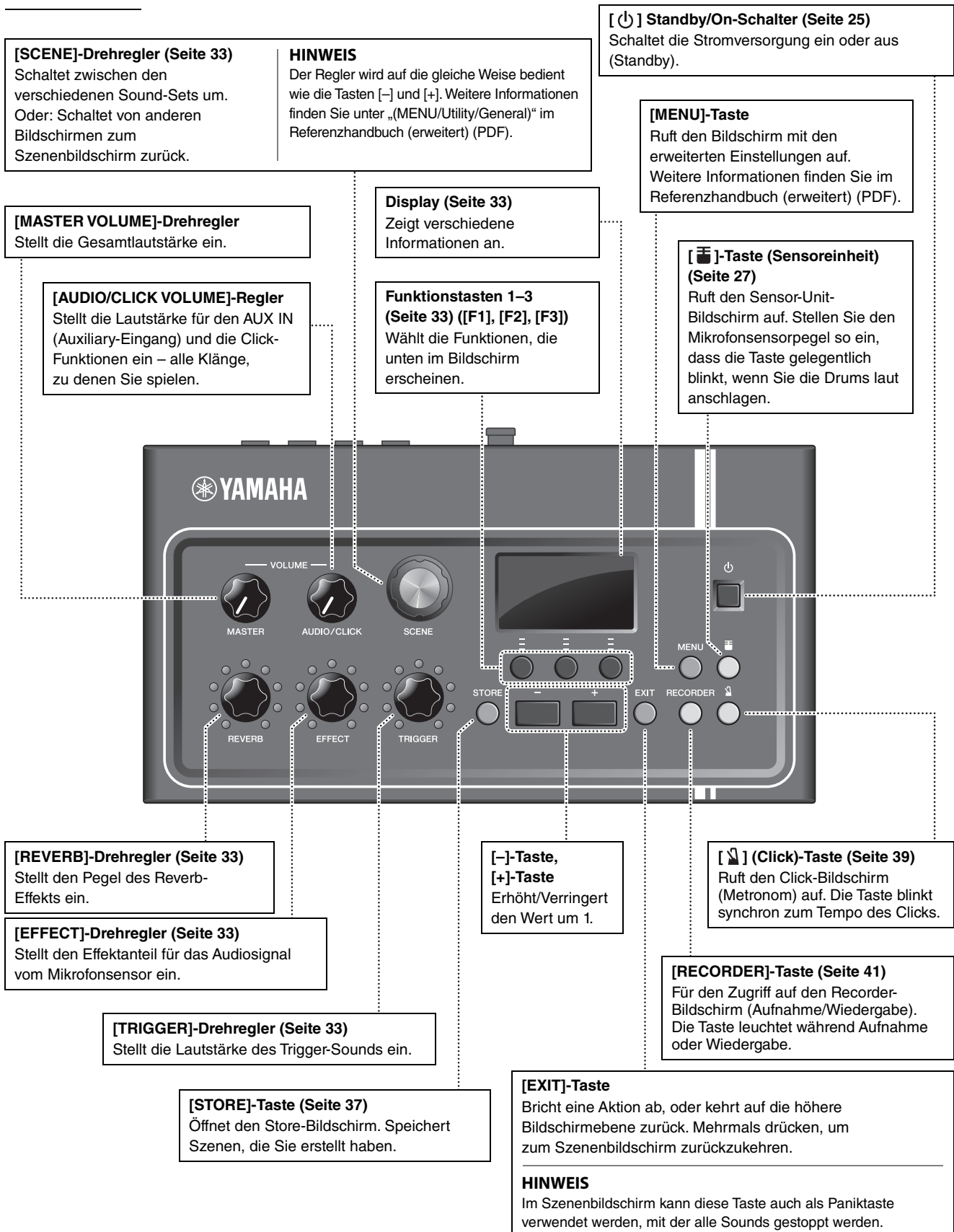

Rückseite

[FOOT SW]-Buchse (Seite 48)
 Hier kann ein Fußpedal oder ein Fußschalter (gesondert erhältlich) angeschlossen werden.



FC5 FC7 HH65
 usw.



TO SENSOR UNIT [A]-Buchse (Seite 17)
 Verbinden Sie diesen Anschluss mit Hilfe des beiliegenden Kabels mit dem Anschluss A an der Sensoreinheit.

TO SENSOR UNIT-Buchse [B]
 Verbinden Sie diesen Anschluss mit dem Anschluss B an der Sensoreinheit.

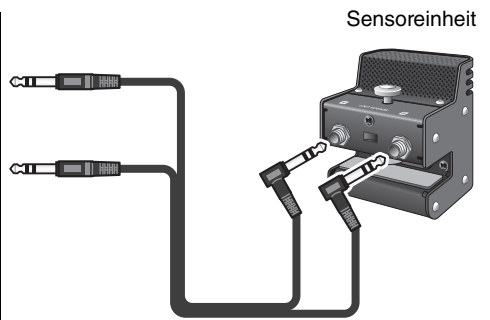

Nähere Informationen zu den Buchsen [1] KICK/2 bis [6] siehe „Über die Trigger-Eingangsbuchsen“ (Seite 16).

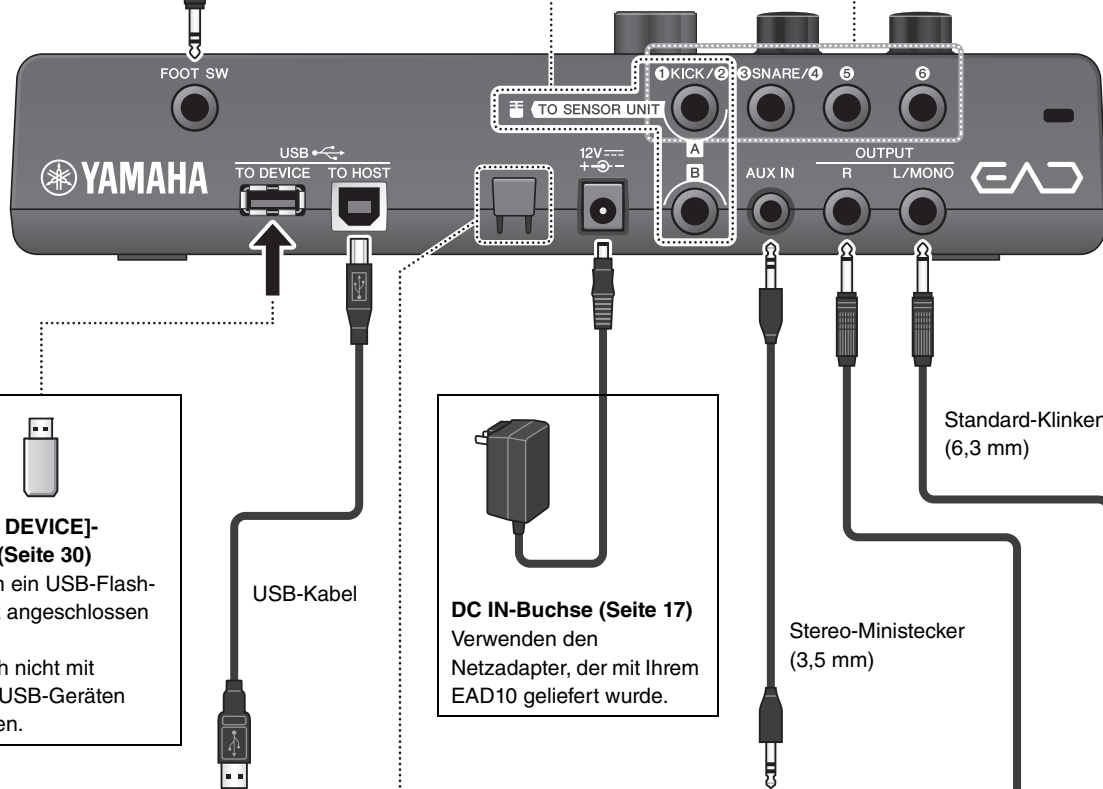

[USB TO DEVICE]-Buchse (Seite 30)
 Hier kann ein USB-Flash-Laufwerk angeschlossen werden. Lässt sich nicht mit anderen USB-Geräten verwenden.

DC IN-Buchse (Seite 17)
 Verwenden den Netzadapter, der mit Ihrem EAD10 geliefert wurde.

[USB TO HOST]-Anschluss (Seite 25)
 Schließen Sie einen Computer oder ein Smart-Gerät wie iPhone oder iPad an, um digitale Signale (Audio und MIDI) zu senden und zu empfangen. Für den Anschluss von iPhone oder iPad ist weiteres Zubehör erforderlich. Weitere Informationen finden Sie im „Handbuch für den Anschluss von iPhone/iPad“ (PDF).

Kabelhaken (Seite 17)
 Wickeln Sie das Netzadapterkabel um diesen Haken, um ein versehentliches Abziehen des Kabels während des Betriebs zu vermeiden.

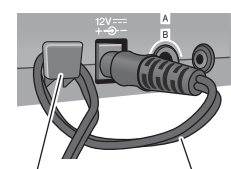

Kabelhaken
 Netzteil-Anschlusskabel

[AUX IN]-Buchse (Auxiliary-Eingang) (Seite 17)
 Verbinden Sie diese Buchse mit der Kopfhörerbuchse eines Smartphones oder tragbaren Musikplayers.

OUTPUT-Buchsen [R]/[L/MONO] (Seite 17)
 Schließen Sie hier Aktivlautsprecher oder eine andere Tonanlage an. Diese Buchsen sind Standardklinken-Ausgangsbuchsen. Für eine Mono-Ausgabe verwenden Sie nur die Buchse [L/MONO].

Bedienfeld

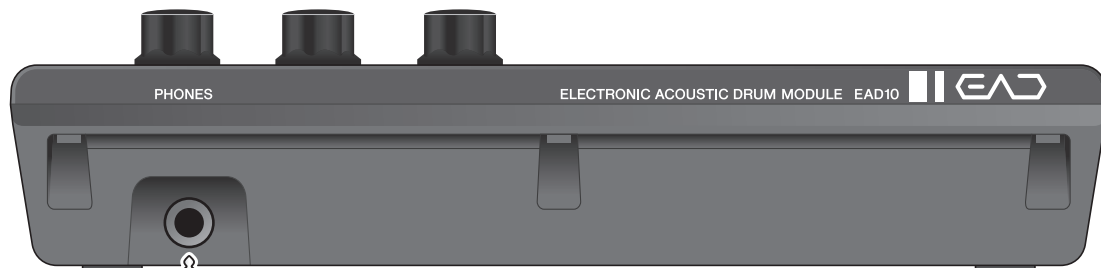

Standard-Stereo-Klinkenstecker
(6,3 mm)



[PHONES]-Buchse

Hier kann ein Kopfhörer angeschlossen werden. Diese Ausgangsbuchse ist eine Standard-Stereo-Klinkenbuchse (6,3 mm). Verwenden Sie ein Adapterkabel von 3,5-mm-Stereoklinke auf 6,3-mm-Stereoklinke, um Kopfhörer oder Ohrhörer mit Mini-Stereoklinkenstecker (3,5 mm) an der Buchse [PHONES] anzuschließen.

⚠ VORSICHT

Verwenden Sie Kopfhörer nicht für längere Zeit mit hoher Lautstärke. Dadurch können Hörschäden auftreten.

Sensoreinheit

ACHTUNG

Vermeiden Sie es, die Sensoreinheit mit den Sticks zu treffen. Dadurch kann der Mikrofonsensor beschädigt werden und schlechtere Leistung erbringen.

Mikrofonsensor

Empfängt den akustischen Klang des gesamten Drumsets und wandelt ihn in ein Audiosignal.

[A]-Buchse

Verbinden Sie diese über das Verbindungskabel (beiliegend) mit der TO SENSOR UNIT-Buchse [A] an der Rückseite. Sendet das Triggersensor-Signal.

[B]-Buchse

Verbinden Sie diese über das Verbindungskabel (beiliegend) mit der TO SENSOR UNIT-Buchse [B] an der Rückseite. Sendet das Mikrofonsensor-Signal.

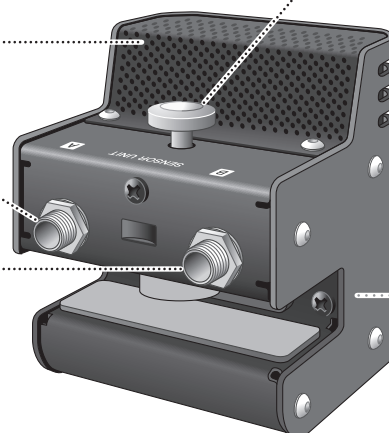

Klemmschraube (Seite 17)

Sichert die Sensoreinheit am Spannreifen der Bassdrum.

Triggersensor

Wandelt die durch das Anschlagen der Bassdrum erzeugten Schwingungen in ein Triggersignal.

Über die Trigger-Eingangsbuchsen

An den Trigger-Eingangsbuchsen werden Triggersignale empfangen. Sie werden für den Anschluss von gesondert erhältlichem Zubehör am EAD10 verwendet. Sie können bis zu sechs Pads oder Drum-Trigger anschließen. Die Buchsen [1 KICK/2] bis [6] befinden sich an der Rückseite der Haupteinheit.

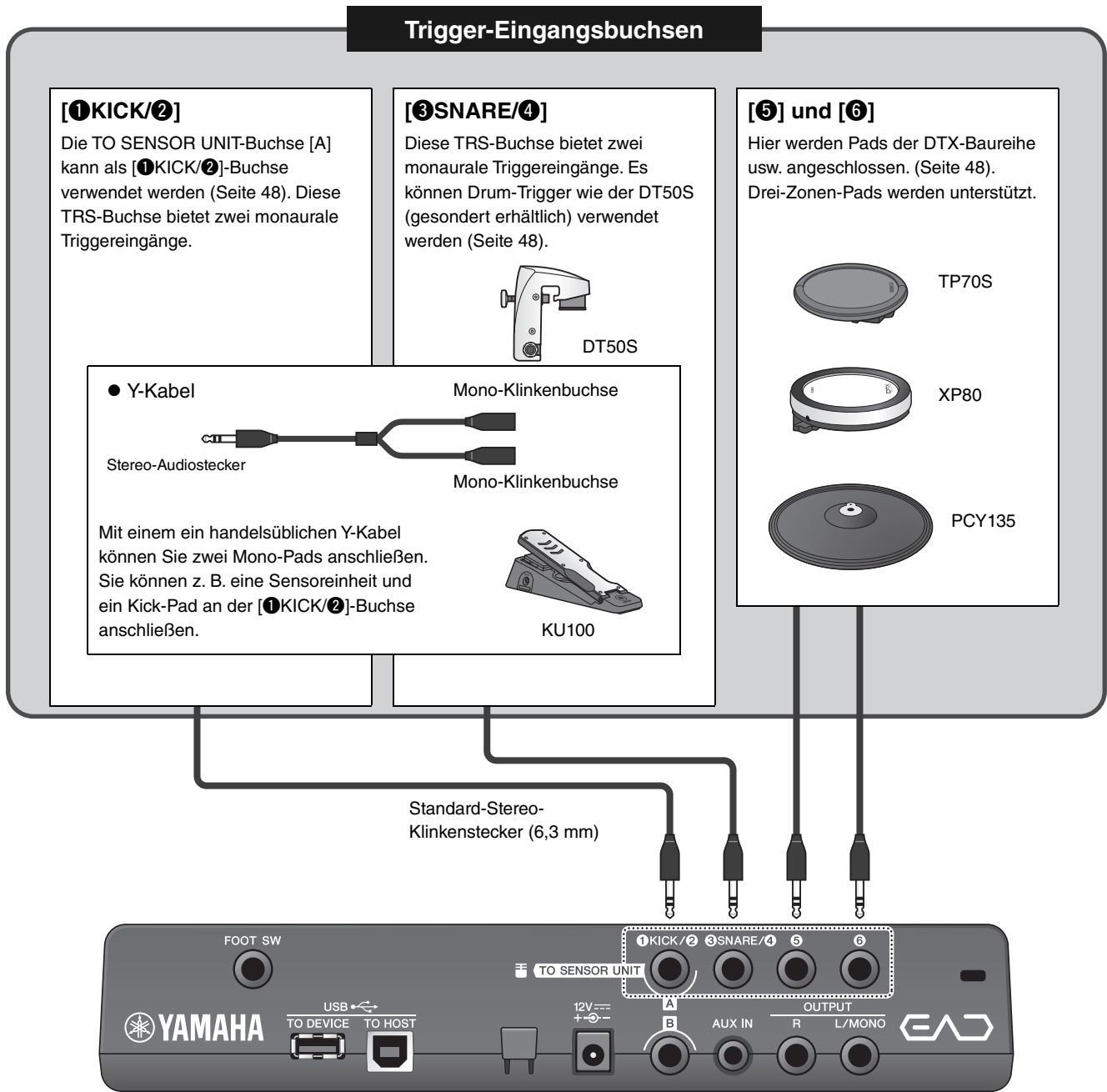

Besuchen Sie die folgend angegebene Webseite für Informationen über gesondert erhältlichem Zubehör, das an jeder Trigger-Eingangsbuchse angeschlossen werden kann. Weiterführende Informationen zum Anschließen gesondert erhältlichem Zubehör finden Sie unter „Erweitern Sie Ihr Schlagzeug-Set mit Add-Ons (separat erhältlich)“ (Seite 48).

Yamaha Downloads: <https://download.yamaha.com/>

* Die Yamaha Corporation behält sich das Recht vor, diesen URL jederzeit ohne vorherige Ankündigung zu ändern.

Installationsanleitung

Hier erhalten Sie Informationen zur Einrichtung und den Grundeinstellungen für die Vorbereitung des Spiels.

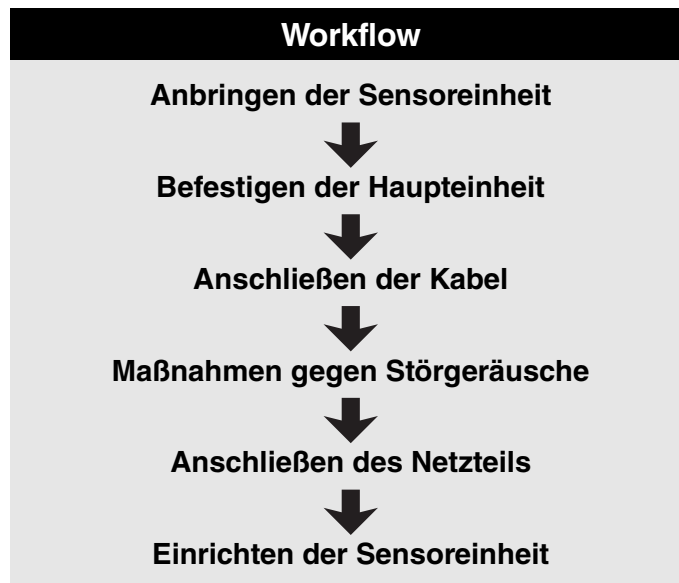

Damit ist die Einrichtung abgeschlossen.

Einrichtung

■ Positionieren des Schlagzeug-Sets



Die Bassdrum sollte der zentrale Punkt des Schlagzeug-Sets sein, und die Snare, Toms und Becken sollten gleichmäßig um sie herum positioniert werden. Instrumente, die weiter von der an der Bassdrum montierten Sensoreinheit entfernt sind, können leiser klingen. Wenn Instrumente wie das Ride-Becken zu nah an der Sensoreinheit positioniert werden, ist deren Klang zu laut und nicht im Gleichgewicht.

Durch Verwendung des Sensors mit einer Doppelbassdrum entsteht ein unausgewogener Klang, daher empfehlen wir, sie in dieser Situation nicht zu verwenden.

■ Anbringen der Sensoreinheit

Bringen Sie die Sensoreinheit oben am Spanning des Schlagfells der Bassdrum an.

● Standard Spannreifen

Holzspannreifen

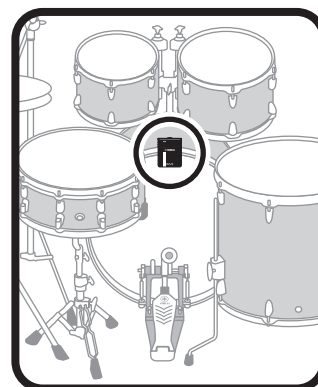
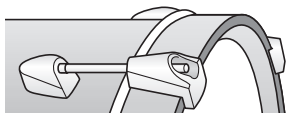

1. Schieben Sie die Sensoreinheit so weit wie möglich auf den oberen Teil des Spannringes des Bassdrum-Schlagfells.
2. Heben Sie die Sensoreinheit an, und nachdem Sie geprüft haben, ob die beiden in der Abbildung unten gezeigten Flächen in Kontakt mit dem Ring sind, ziehen Sie die Klemmschraube fest.

Ziehen Sie die Klemmschraube gut fest, und achten Sie darauf, dass die Sensoreinheit sicher befestigt und nicht lose ist.

Seitenansicht

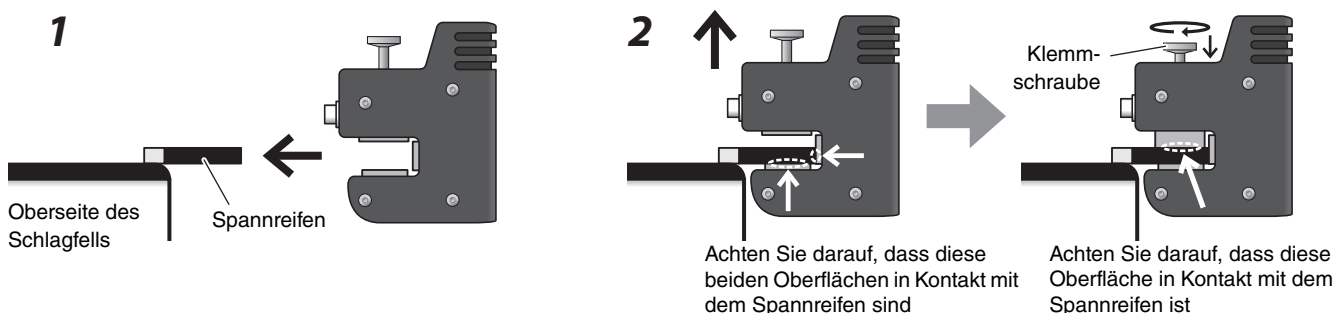

● Andere Spannreifenarten

Metallspannreifen

Unregelmäßiges Profil



1. Montieren Sie die beiliegenden selbstklebenden Polster, jeweils eines oben auf der inneren und äußeren Spannreifenoberfläche.

ACHTUNG

Achten Sie darauf, dass die unebene Oberfläche durch das Polster ausgefüllt ist, um einen stabilen Kontakt zum Sensor zu ermöglichen. Die Sensoreinheit kann herunterfallen, wenn die Polster nicht verwendet werden.

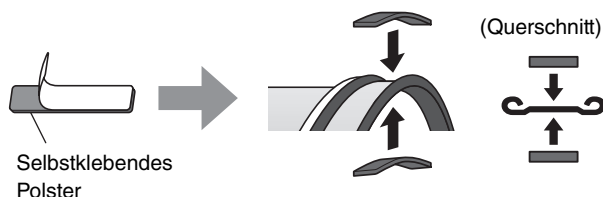

2. Montieren Sie den Sensor auf die gleiche Weise wie bei einer Trommel mit standard Spannreifen.

■ Befestigen der Haupteinheit

Legen Sie die Haupteinheit auf einen Tisch, oder montieren Sie die Haupteinheit an einem Hi-Hat-Ständer.

● Platzierung auf einer ebenen Oberfläche

Platzieren Sie die Haupteinheit auf einem Tisch oder einer ebenen Fläche.



● Montage an einem Hi-Hat-Ständer

1. Kombinieren Sie die beiliegende Modulhalterung mit einem gesondert erhältlichen Cymbal Stand Attachment (CSAT924A) und befestigen Sie sie an dem Hi-Hat-Ständer.

Ziehen Sie die Flügelschrauben der Modulhalterung gut fest, um die Haupteinheit und die Modulhalterung sicher zu fixieren.

Wir empfehlen, die Haupteinheit so zu positionieren, dass Sie nicht mit den Knien daranstoßen.

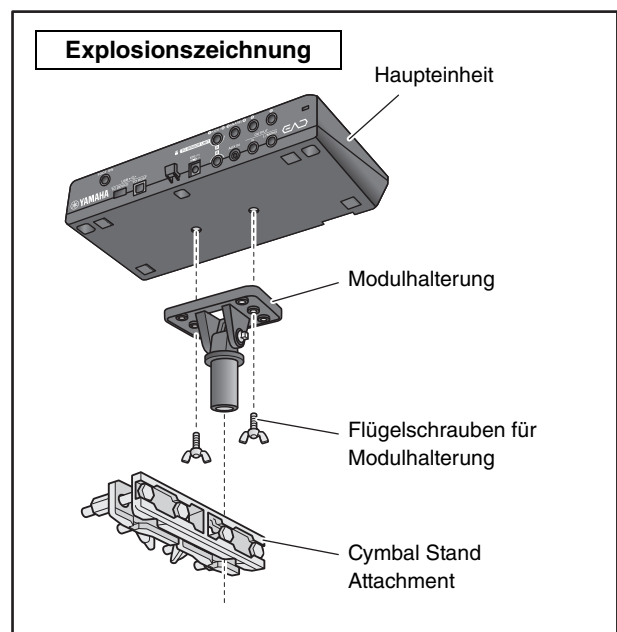
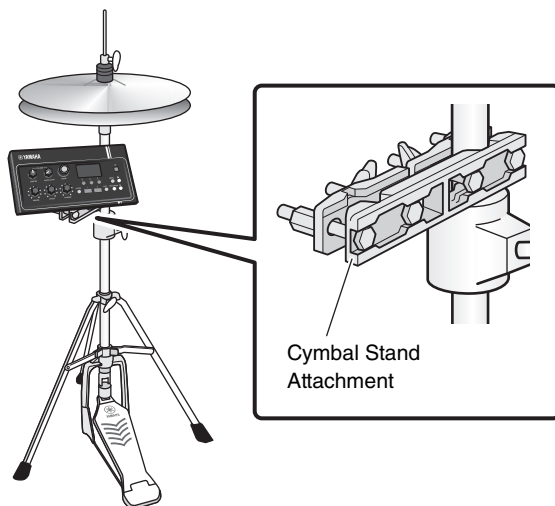

Über die Modulhalterung

Die Modulhalterung besitzt drei Gruppen von Gewindeöffnungen. Verwenden Sie die mittleren Öffnungen, um das Instrument in Standardposition zu montieren. Verwenden Sie die hinteren Öffnungen, um das Gerät weiter vorne zu positionieren, und verwenden Sie die vorderen Öffnungen, um das Gerät weiter hinten zu positionieren.

HINWEIS

Die Modulhalterung hat einen Durchmesser von 22,2 mm (7/8").

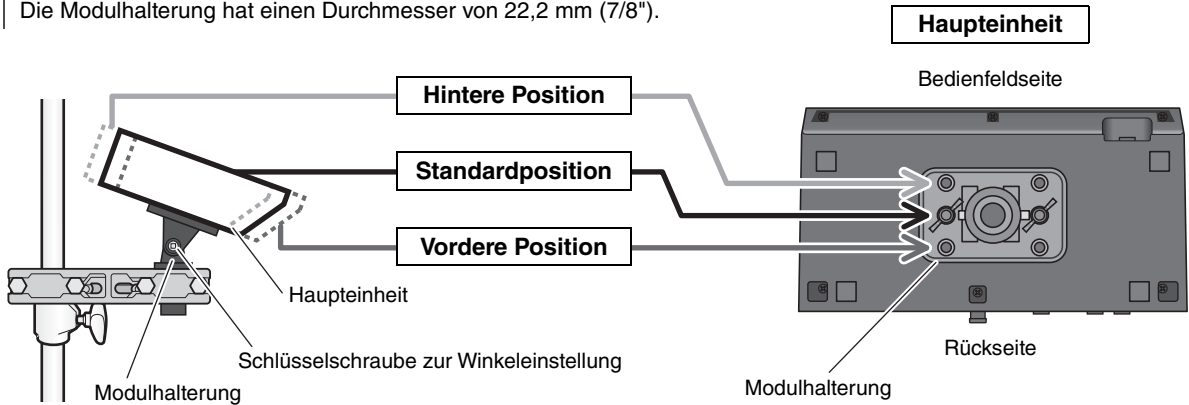

- 2. Wir empfehlen, die Haupteinheit so zu positionieren dass sie sich (von oben gesehen) innerhalb des äußeren Beckenrand-Kreises befindet, damit die Haupteinheit nicht getroffen wird.**

Verwenden Sie einen Stimmschlüssel (separat erhältlich) zum Einstellen des Winkels der Haupteinheit.

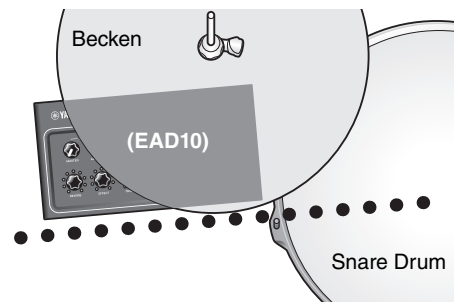

■ Anschließen der Kabel

Verbinden Sie den geraden Stecker mit der Haupteinheit und den Winkelstecker mit der Sensoreinheit.

Beiliegende Anschlusskabel

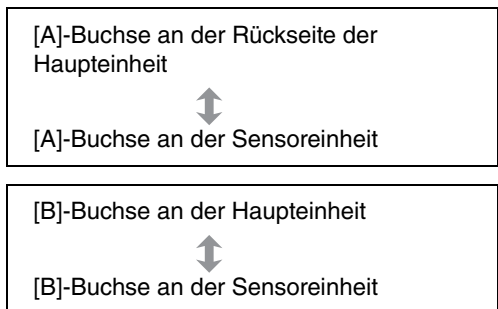

⚠ VORSICHT
Schließen Sie keine Kabel an oder ziehen sie heraus, während das Instrument eingeschaltet ist.

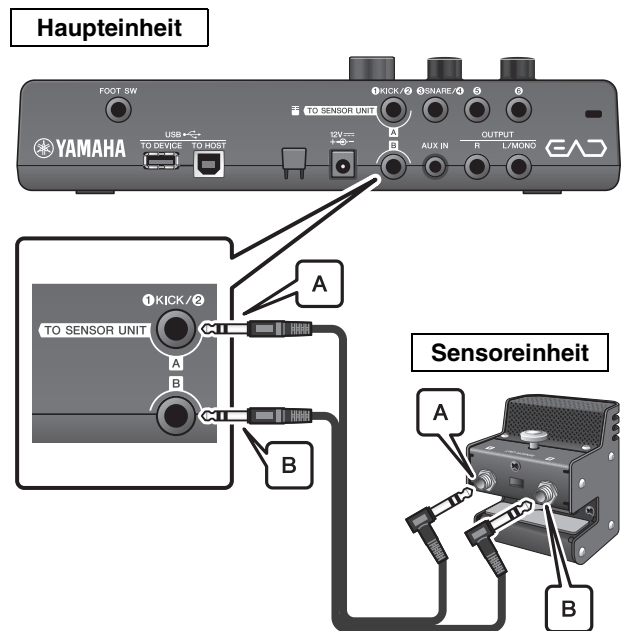

■ Maßnahmen gegen Störgeräusche

Um die Gründe für Geräusche zu beseitigen, stellen Sie zunächst die Positionen so ein, dass Ihre Toms nicht die Sensoreinheit berühren oder die Anschlusskabel sich während des Spiels im Bereich der Sensoreinheit bewegen.

● Prüfen Sie den Montageort der Sensoreinheit

Achten Sie darauf, dass die Sensoreinheit weder die Toms noch andere Instrumente berührt.

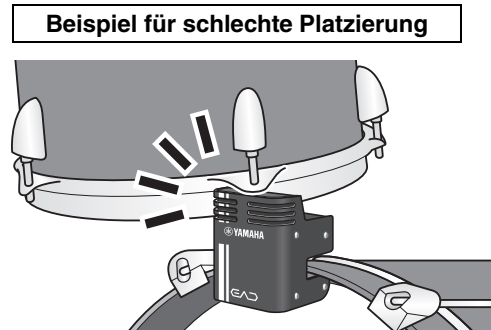

● Sichern der Kabel

Positionieren Sie die mit der Haupteinheit verbundenen Winkelstecker seitlich. Dies bewirkt eine sicherere Kabelposition.

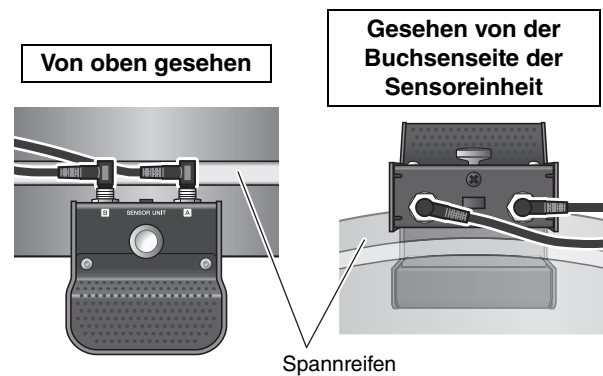

Verwenden Sie die Kabelbinder, um die Anschlusskabel dicht an der Sensoreinheit zu befestigen.

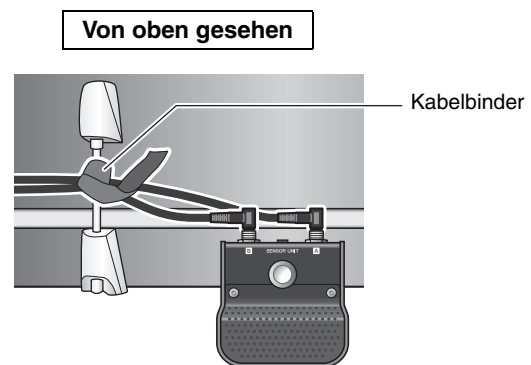

Wenn Sie die Haupteinheit an einem Hi-Hat-Ständer montiert haben, verwenden Sie den Kabelbinder, um die Kabel so zu führen, dass sie nicht die Betätigung des Fußpedals stören.

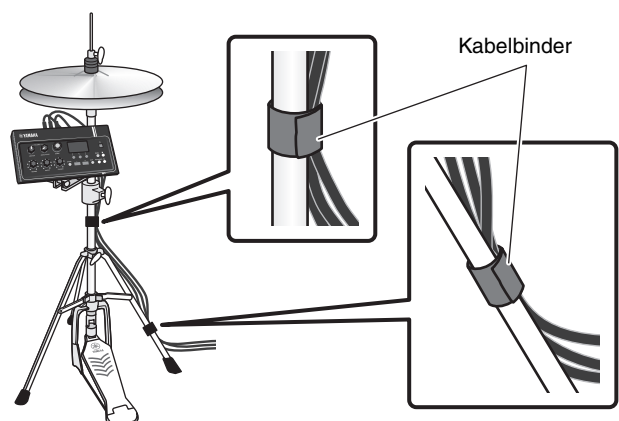

■ Anschließen des Netzteils

⚠ **WARNUNG**

Verwenden Sie ausschließlich den angegebenen Netzadapter (Seite 63). Die Verwendung eines anderen Netzadapters kann Fehlfunktion, Überhitzung, Brände oder andere Probleme verursachen. Dadurch kann die Garantie erlöschen, achten Sie daher sorgfältig darauf.

⚠ **VORSICHT**

Stellen Sie die Haupteinheit in Nähe einer Netzsteckdose auf. •Wenn Sie während des Betriebs ungewöhnliche Dinge bemerken sollten, schalten Sie die Komponente sofort aus, und ziehen Sie den Netzadapter aus der Steckdose heraus.

1. Vergewissern Sie sich, dass das Gerät ausgeschaltet ist (die Lämpchen auf dem Bedienfeld und die Displaybeleuchtung leuchten nicht).

Keine Hintergrundbeleuchtung



Alle aus

2. Nur für Netzadapter mit abnehmbaren Stecker: Vergewissern Sie sich, dass der Stecker nicht abgezogen wurde.

⚠ **WARNUNG**

- Wenn Sie einen Netzadapter mit abnehmbarem Stecker verwenden, stellen Sie sicher, dass der Stecker immer am Netzadapter aufgesteckt bleibt, und bewahren Sie den Stecker auf. Wenn nur der Stecker allein in eine Netzsteckdose gesteckt wird, kann dies zu elektrischem Schlag oder Bränden führen.
- Wenn der abnehmbare Stecker sich vom Netzadapter löst, vermeiden Sie es, die metallenen Teile des Steckers zu berühren und schieben Sie den Adapter auf den Stecker, bis er mit einem hörbaren Klick am Adapter einrastet. Stellen Sie außerdem sicher, dass keine Fremdgegenstände in den Stecker gelangen. Die kann zu elektrischem Schlag, Kurzschluss oder Ausfall führen.

Durch Schieben in Pfeilrichtung einsetzen Stecker

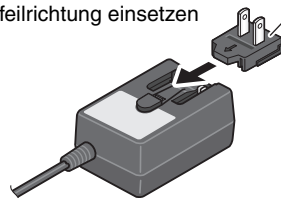

3. Schließen Sie den Netzadapter an.

⚠ **WARNUNG**

Verwenden Sie auf jeden Fall den angegebenen Netzadapter.

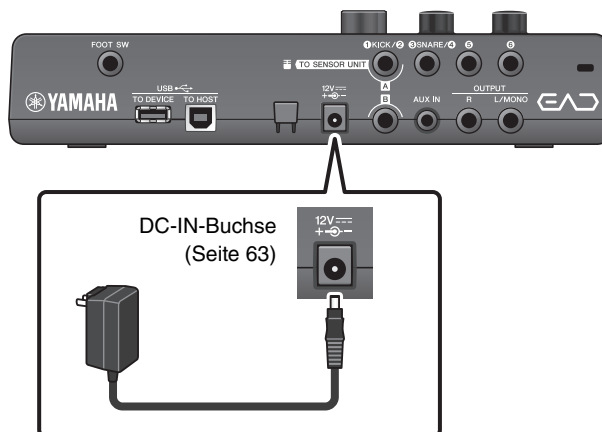

4. Wickeln Sie das Kabel des Netzadapters um den Kabelhaken, um es zu sichern.

⚠ VORSICHT

Übermäßiges Biegen oder Knicken kann das Kabel des Netzadapters beschädigen und ein Brandrisiko erzeugen. Stellen Sie daher sicher, dass das Netzkabel nicht zu stark gebogen oder sogar geknickt ist, wenn es um den Haken gewickelt ist.

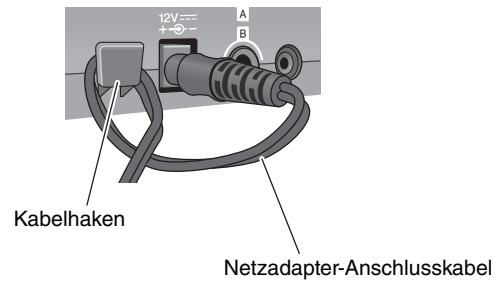

5. Schließen Sie den Netzstecker des Netzadapters an einer handelsüblichen Steckdose an.

⚠ VORSICHT

Auch dann, wenn sich der Schalter [⏻] (Standby/On) in Bereitschaftsposition befindet (die Netzbetriebslampe sowie das Display leuchten nicht), verbraucht das Gerät geringfügig Strom. Falls Sie das EAD10 für längere Zeit nicht nutzen möchten, müssen Sie unbedingt den Netzadapter aus der Steckdose ziehen.

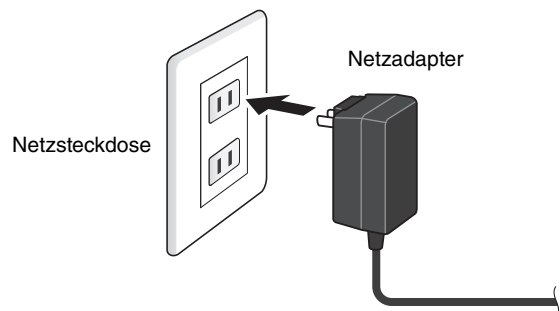

HINWEIS

Um das Netzkabel vom Instrument zu trennen, schalten Sie dieses zunächst aus, und führen Sie dann diesen Bedienvorgang in umgekehrter Reihenfolge aus.

■ Kopfhörer anschließen

Schließen Sie den Kopfhörer an der [PHONES]-Buchse an.

⚠ VORSICHT

Verwenden Sie Kopfhörer nicht für längere Zeit mit hoher Lautstärke. Dadurch können Hörschäden auftreten.

HINWEIS

Bitte beachten Sie Folgendes, wenn Sie einen offenen oder halboffenen Kopfhörer verwenden.

- Die Lautstärke ist eher höher, da der Sound des akustischen Schlagzeugs beim Spielen in den Kopfhörer eindringt.
- Beim Aufnehmen oder bei Anschluss an einer PA kann der Click-Sound von den Kopfhörern in den Aufnahmeweg oder die PA-Abnahme gelangen.

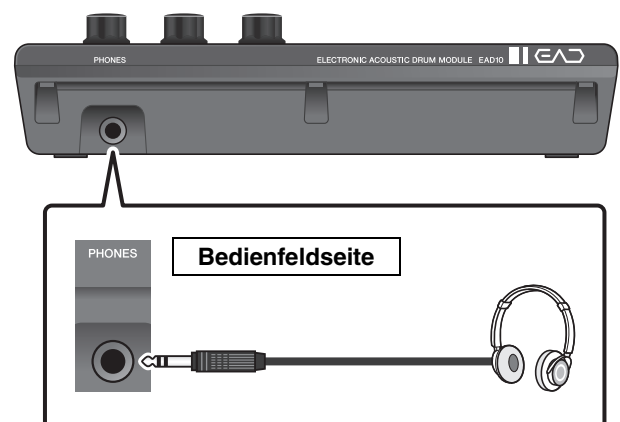

Verbinden des Instruments mit anderen Geräten

Dieser Abschnitt beschreibt, wie Sie einen tragbaren Music Player und ein PA-System anschließen.

■ Anschließen eines tragbaren Music Players

Sie können zur Audiowiedergabe von einem Smartphone oder tragbaren Music Player spielen.

ACHTUNG

Bevor Sie jegliche Verbindungen herstellen, achten Sie darauf, die Lautstärken aller Geräte auf Minimum einzustellen.

Schließen Sie ein Smartphone oder einen tragbaren Music Player an der [AUX IN]-Buchse an.

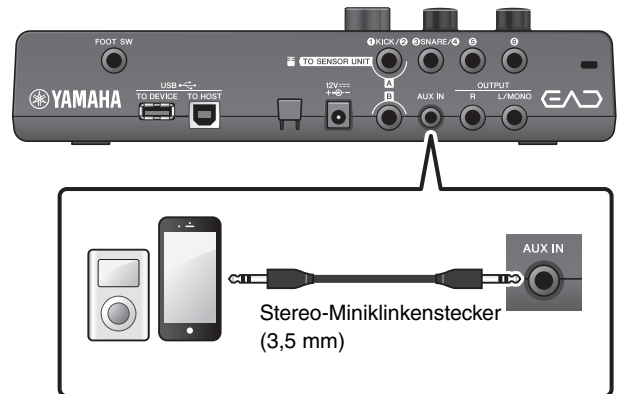

■ Anschließen an ein PA-System

Schließen Sie die OUTPUT-Buchsen [R]/[L/MONO] an einem PA-System an.

VORSICHT

- Es kann je nach der Position des Mikrofons und der Nähe und Ausrichtung der Lautsprecher akustische Rückkopplung auftreten (lautes Pfeifen oder Heulen).
- Bitte beachten Sie, dass Szenen mit hochverstärkenden Effekten wie Verzerrung oder Kompression eher Feedback erzeugen, wenn die Lautsprecher zu nah am Drumset oder darauf gerichtet sind.

ACHTUNG

- Stellen Sie beim Anschließen anderer Geräte stets sicher, dass die Stecker der verwendeten Kabel zu den Buchsen an beiden Geräten passen.
- Achten Sie darauf, die Lautstärken aller externen Geräte auf Minimum einzustellen.
- Wenn Sie die Haupteinheit zusammen mit einem externen Gerät für die Tonausgabe verwenden, schalten Sie bitte zuerst die Haupteinheit und dann das externe Gerät ein. Beim Ausschalten gehen Sie in umgekehrter Reihenfolge vor. Wenn Sie die richtige Reihenfolge nicht einhalten, können die Geräte beschädigt werden.

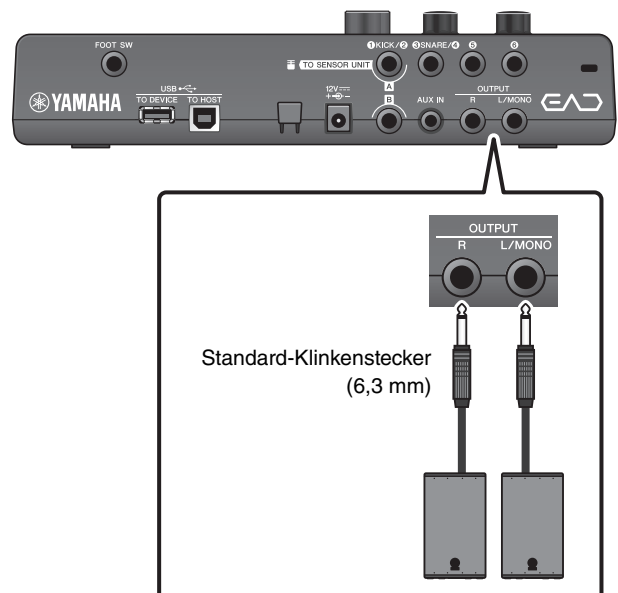

■ Anschließen eines Computers

Wenn Sie einen Computer und DAW-Software besitzen, verbinden Sie die Haupteinheit mit dem Computer, so dass Sie Ihr Spiel aufnehmen und über den Computer wiedergeben können. Weitere Informationen finden Sie im Referenzhandbuch (erweitert) (PDF).

Vorsichtsmaßnahmen bei Verwendung der [USB TO HOST]-Buchse

Beachten Sie beim Anschließen des Computers an die [USB TO HOST]-Buchse die folgenden Punkte. Durch Nichtbeachtung kann der Computer hängen bleiben, und es können Daten zerstört werden oder verloren gehen. Starten Sie bei einem Systemabsturz des Computers oder Instruments die Anwendung oder das Computer-Betriebssystem neu, oder schalten Sie das EAD10 aus und wieder ein.

ACHTUNG

- Verwenden Sie ein USB-Kabel des Typs AB mit einer Länge von weniger als 3 Metern. USB-3.0-Kabel können nicht verwendet werden.
- Beenden Sie vor dem Anschließen eines Computers an der Buchse [USB TO HOST] den Energiesparmodus des Computers (wie Ruhezustand, Schlafmodus, Standby).
- Führen Sie die folgenden Vorgänge aus, bevor Sie das Instrument ein-/ausschalten oder das USB-Kabel an der [USB-TO-HOST]-Buchse einstecken oder abziehen.
 - Beenden Sie alle Programme am Computer.
- Während der Computer am EAD10 angeschlossen ist, sollten Sie zwischen diesen Vorgängen mindestens sechs Sekunden warten: (1) wenn Sie das EAD10 aus- und wieder einschalten, oder (2) wenn Sie das USB-Kabel einstecken und wieder abziehen, oder umgekehrt.

Ein- oder Ausschalten

■ Einschalten

⚠ VORSICHT

Schließen Sie die Kabel zwischen Haupteinheit und Sensoreinheit nach dem Einschalten nicht erneut an. Dadurch kommt es zu Störgeräuschen.

1. Drehen Sie den Regler [MASTER VOLUME] ganz gegen den Uhrzeigersinn, um die Lautstärke der Haupteinheit auf Minimum zu stellen.



2. Drücken Sie den [⏻]-Schalter (Standby/On).

Auf dem LCD erscheint der Startbildschirm.



Kann sich von den tatsächlichen Technischen Daten unterscheiden.

- 3. Wenn Sie ein PA-System angeschlossen haben:
Schalten Sie die externen Lautsprecher ein.**

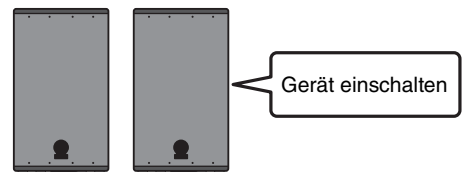

■ Ausschalten

ACHTUNG

- Die Haupteinheit speichert die Einstellungen automatisch beim Ausschalten, ziehen Sie deshalb nicht den Netzadapter heraus, bis der LCD vollständig ausgeschaltet ist.
- Nicht gespeicherte Szenendaten gehen verloren, speichern Sie daher vor dem Ausschalten immer Ihre Daten (Store).

- 1. Wenn Sie ein PA-System angeschlossen haben:
Schalten Sie die externen Lautsprecher aus.**

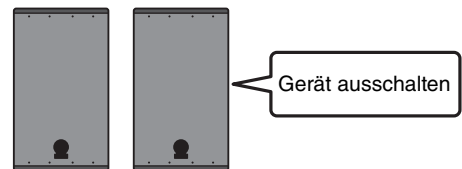

- 2. Drehen Sie den Regler [MASTER VOLUME] ganz gegen den Uhrzeigersinn, um die Lautstärke auf Minimum zu stellen.**



- 3. Halten Sie den Schalter [⏻] (Standby/On) gedrückt.**

Das EAD10 ist im Standby (Bereitschaft), und das Display und die Lämpchen sind ausgeschaltet.

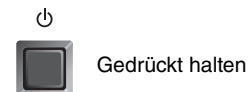



Alle aus

Einrichten der Sensoreinheit

Über die Einstellungen der Sensoreinheit

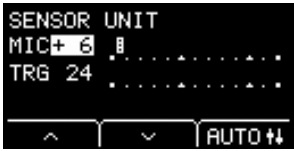
Stellen Sie Verstärkung und Empfindlichkeit des in der Sensoreinheit enthaltenen Mikrofonsensors und des Triggersensors ein. Um die Eingangsverstärkung einzustellen, können Sie auch die Auto-Einstellfunktion verwenden.

Einstellung	Darstellung im Display	Optimale Bedingungen
MIC (Mikrofonverstärkung)		Der Pegel sollte gelegentlich bis ganz nach rechts ausschlagen und die [F3]-Taste (an der Sensoreinheit) sollte beim Anschlagen aller Instrumente im Drumset aufleuchten.
TRG (Trigger-Vorverstärkung)		Der Pegel sollte bis ganz nach rechts ausschlagen, wenn die Bassdrum stark angeschlagen wird

Automatische Sensorpegel-Einstellung

1. Drücken Sie die [F3]-Taste (Sensoreinheit).

Der SENSOR UNIT-Bildschirm erscheint.

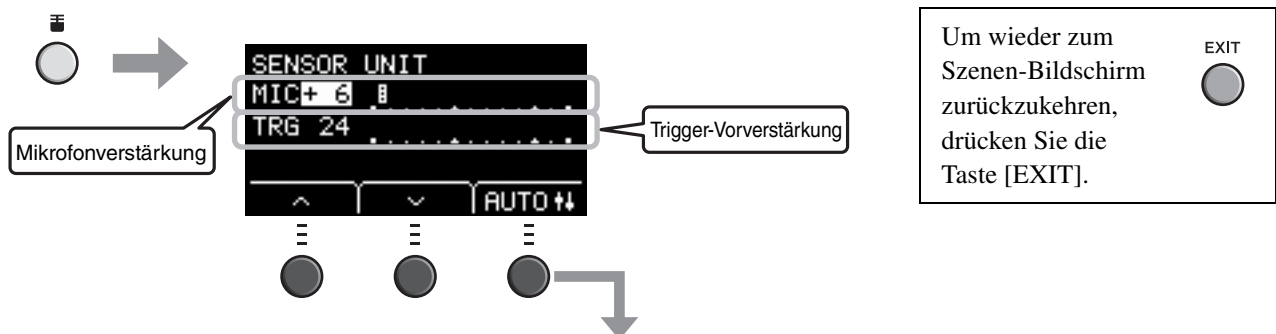

Automatische Einrichtung

2. Drücken Sie die Taste unterhalb „AUTO“ ([F3]).

3. Schlagen Sie alle Instrumente des Sets mit einem 8-taktigen Rhythmus an.

Die Einstellung ist nach 10 Sekunden Schlagzeugspiel abgeschlossen.

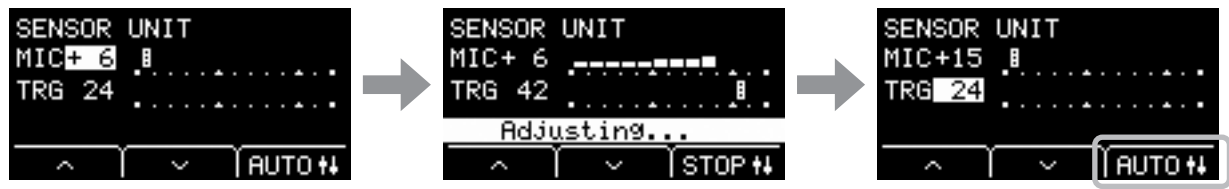

Die Einstellung ist abgeschlossen, sobald wieder „AUTO“ erscheint.

Wenn Sie die Auto-Einstellung vor Abschluss abbrechen möchten, drücken Sie „STOP“.

HINWEIS

Die Erkennung kann in einigen Fällen fehlschlagen, insbesondere bei störenden Geräuschen. Wenn die Erkennung fehlschlägt, probieren Sie die Auto-Einstellung mehrmals nacheinander. Feineinstellungen können manuell vorgenommen werden. Wenn die Auto-Einstellung auch nach mehreren Versuchen keinen Erfolg hat, stellen Sie die Sensorparameter manuell ein.

■ Manuelles Einstellen der Sensoreinheit

1. Drücken Sie die [EXIT]-Taste (Sensoreinheit).

Der SENSOR UNIT-Bildschirm erscheint.

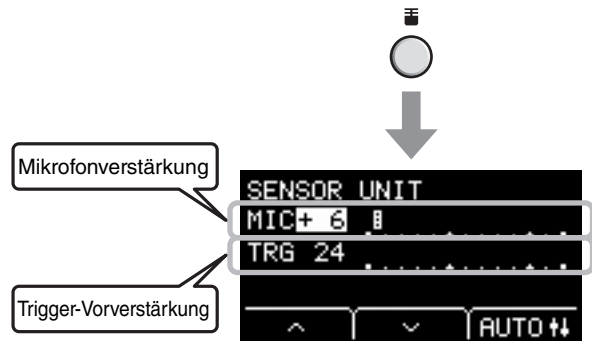
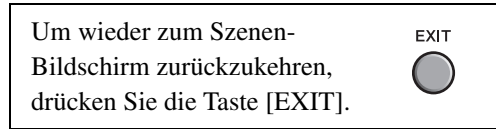

2. Verwenden Sie die Tasten unterhalb „ ^ “ oder „ v “ ([F1] oder [F2]), um den Cursor zu bewegen.

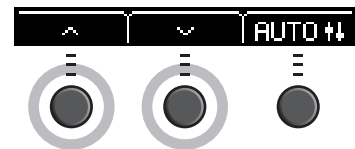

3. Verwenden Sie die Tasten [-] oder [+], um den Wert einzustellen.



● Feinere Einstellungen

1. Während der SENSOR UNIT-Bildschirm angezeigt wird, drücken Sie die Taste unterhalb „ v “ ([F2]).

Der SENSOR UNIT-Bildschirm (Feineinstellung) erscheint.

TRG SENS (Trigger-Empfindlichkeit)	Empfindlichkeit für sanfte Schläge	Je höher der Wert, desto lauter ist der erzeugte Sound bei leichtem Anschlag. HINWEIS <ul style="list-style-type: none"> • Wenn dieser Wert zu niedrig eingestellt wird, kann es sein, dass der Trigger-Sound nicht gespielt wird. • Wird er zu hoch eingestellt, können die Snare oder Toms beim Anschlagen den Trigger-Sound der Bassdrum auslösen.
[L]	Mikrofonverstärkung links	Steuert die Einstellungen für L und R, um das Lautstärkeverhältnis zwischen rechtem und linkem Mikrofon auszugleichen.
[R]	Mikrofonverstärkung rechts	HINWEIS Derselbe Wert wird auch in der Einstellung [L] im SENSOR UNIT-Bildschirm (Feineinstellung) und in der Einstellung „MIC“ auf dem SENSOR UNIT-Bildschirm angezeigt.

SENSOR UNIT-Bildschirm

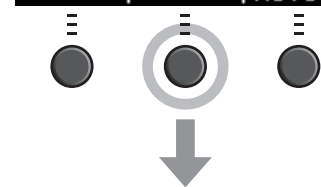
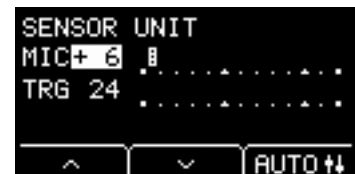

SENSOR UNIT-Bildschirm (Feineinstellung)

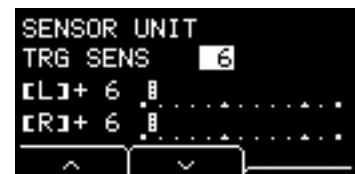

2. Verwenden Sie die Tasten unterhalb „ \wedge “ oder „ \vee “ ([F1] oder [F2]), um den Cursor zu bewegen.

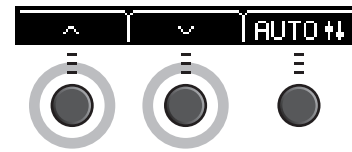

3. Verwenden Sie die Tasten [-] oder [+], um den Wert einzustellen.



Gesamteinstellungen ändern

■ Automatische Abschaltung

Die Funktion „Auto Power-Off“ (Automatische Abschaltung) schaltet die Haupteinheit nach einer gewissen Zeit der Inaktivität automatisch aus. Die Standardeinstellung ab Werk ist 15 Minuten.

ACHTUNG

- Nicht gespeicherte Daten gehen verloren, Wenn die automatische Abschaltungsfunktion die Haupteinheit ausschaltet. Speichern Sie immer vor dem Ausschalten Ihre Daten.
- In einigen Betriebsarten schaltet die Funktion „Automatische Abschaltung“ die Haupteinheit nach der eingestellten Zeit nicht aus. Deshalb empfehlen wir, die Haupteinheit nach der Benutzung immer von Hand auszuschalten.
- Wenn Sie erwarten, dass die Haupteinheit sich abschaltet, während es an externen Audiogeräten oder einer PA angeschlossen ist, empfehlen wir, die Lautstärke der externen Geräte ganz herunterzuregulieren. Anderenfalls können Sie die Funktion Automatische Abschaltung auch ausschalten, so dass die Haupteinheit eingeschaltet bleibt.

HINWEIS

Um die automatische Abschaltung auf eine andere Zeit als 15 Minuten einzustellen, rufen Sie die Einstellung mit der [MENU]-Taste ab. (MENU/Utility/General)

● Sofortabbruch der automatischen Abschaltung

Drücken Sie die [Power]-Taste (Standby/On), während Sie die [STORE]-Taste gedrückt halten, um die automatische Abschaltung zu unterbrechen. Die Funktion bleibt ausgeschaltet, bis Sie eine neue Zeit für die „Automatische Abschaltung“ wählen.

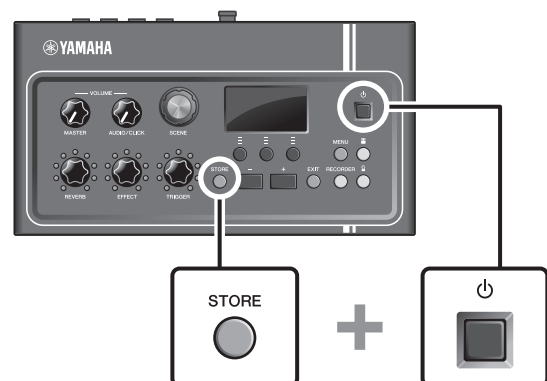

■ Wiederherstellen der werksseitig vorprogrammierten Einstellungen der Haupteinheit (Factory Reset)

Verwenden Sie die Factory-Reset-Funktion, um die Einstellungen der Haupteinheit auf die werksseitigen Voreinstellungen zurückzusetzen, auch dann, wenn Sie sie nur aus Versehen überschrieben haben.

ACHTUNG

Beim Factory Reset werden sämtliche von Ihnen vorgenommenen Einstellungen durch die entsprechenden Standardwerte überschrieben. Speichern Sie Ihre wichtigen Daten auf einem USB-Flash-Laufwerk, bevor Sie einen Factory Reset ausführen. Weitere Informationen finden Sie im Referenzhandbuch (erweitert) (PDF). (MENU/File)

● Ausführen eines Factory Reset

Halten Sie die Tasten [-] und [+] gedrückt und drücken Sie die [⏻]-Taste (Standby/On), um den Factory Reset auszuführen.

HINWEIS

Sie können auch die [MENU]-Taste verwenden, um die Factory-Reset-Funktion zu erreichen.

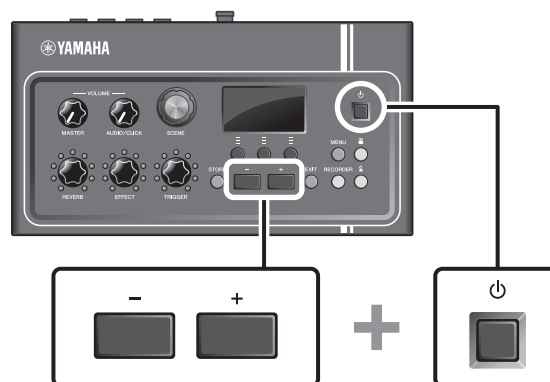

Verwenden eines USB-Flash-Laufwerks

Schließen Sie ein USB-Flash-Laufwerk am Anschluss [USB TO DEVICE] an der Rückseite der Haupteinheit an und nehmen Sie ihr Spiel direkt auf dem USB-Flash-Laufwerk auf. Außerdem können Sie die Einstellungen der Haupteinheit auf dem USB-Flash-Laufwerk speichern und sie von dort wieder laden.

■ Anschließen eines USB-Flash-Laufwerks an der Haupteinheit.

Vorsichtsmaßnahmen vor der Verwendung des [USB TO DEVICE]-Anschlusses

Wenn Sie ein USB-Gerät am Anschluss anschließen, beachten Sie bitte die unten aufgeführten, wichtigen Vorsichtsmaßnahmen.

HINWEIS

Weitere Informationen zum Umgang mit USB-Flash-Laufwerken finden Sie in der Bedienungsanleitung Ihres USB-Flash-Laufwerks.

● Kompatible USB-Geräte

Nur USB-Flash-Laufwerke

Schauen Sie unter folgendem URL nach für eine Liste der kompatiblen USB-Flash-Laufwerke.

<https://download.yamaha.com/>

HINWEIS

- Andere Geräte wie beispielsweise ein USB-Hub, eine Maus oder eine Computertastatur können nicht benutzt werden.
- Es kann kein USB-Kabel verwendet werden, um ein USB-Gerät am [USB TO DEVICE]-Anschluss anzuschließen.

ACHTUNG

Der [USB TO DEVICE]-Anschluss ist für maximal 5 V / 500 mA ausgelegt. Schließen Sie keine USB-Geräte mit höherer Spannung/Stromstärke an, da dies eine Beschädigung des Instruments verursachen kann.

● Anschließen eines USB-Flash-Laufwerks

Stellen Sie beim Anschließen von USB-Flash-Laufwerken an der Buchse [USB TO DEVICE] sicher, dass der Gerätestecker am EAD10 geeignet und richtig herum angeschlossen ist. Das EAD10 entspricht der USB-Spezifikation 1.1. USB-Flash-Laufwerke mit USB 2.0 und 3.0 lassen sich ebenfalls verwenden. Die Übertragungsgeschwindigkeit entspricht jedoch der USB-Spezifikation 1.1.

ACHTUNG

- Vermeiden Sie es während Wiedergabe, Aufnahme und Dateiverwaltung (zum Beispiel beim Speichern, Kopieren, Löschen und Formatieren), oder während des Zugriffs auf das USB-Gerät ein USB-Gerät anzuschließen oder vom Instrument zu trennen. Nichtbeachtung kann zum „Einfrieren“ des Vorgangs am Instrument oder Beschädigung des USB-Geräts und der darauf befindlichen Daten führen.
- Wenn Sie das USB-Gerät anschließen und wieder abziehen (oder umgekehrt), achten Sie darauf, zwischen den beiden Vorgängen einige Sekunden zu warten.

● Formatieren eines USB-Flash-Laufwerks

Einige USB-Flash-Laufwerke sollten vor der Benutzung mit diesem Instrument formatiert werden. Näheres zum Formatieren des USB-Flash-Laufwerks erfahren Sie im Referenzhandbuch (erweitert) (PDF). (MENU/File/Format)

ACHTUNG

Durch den Formatierungsvorgang werden alle vorher vorhandenen Daten gelöscht. Vergewissern Sie sich, dass das zu formatierende USB-Flash-Laufwerk keine wichtigen Daten enthält.

● Schutz Ihrer Daten (Schreibschutz)

Um das versehentliche Löschen wichtiger Daten zu verhindern, sollten Sie den Schreibschutz des USB-Flash-Laufwerks aktivieren. Wenn Sie Daten auf dem USB-Flash-Laufwerk speichern möchten, denken Sie daran, vorher den Schreibschutz auszuschalten.

Spielen mit verschiedenen Szenen

■ Was ist eine Szene (Scene)?

eine Szene besteht aus einer Gruppe zugewiesener Einstellungen für Reverb, Effekte und Trigger-Sounds. Die Haupteinheit enthält Preset-Szenen, die Sie auswählen können, um den Gesamtsound umzuschalten.

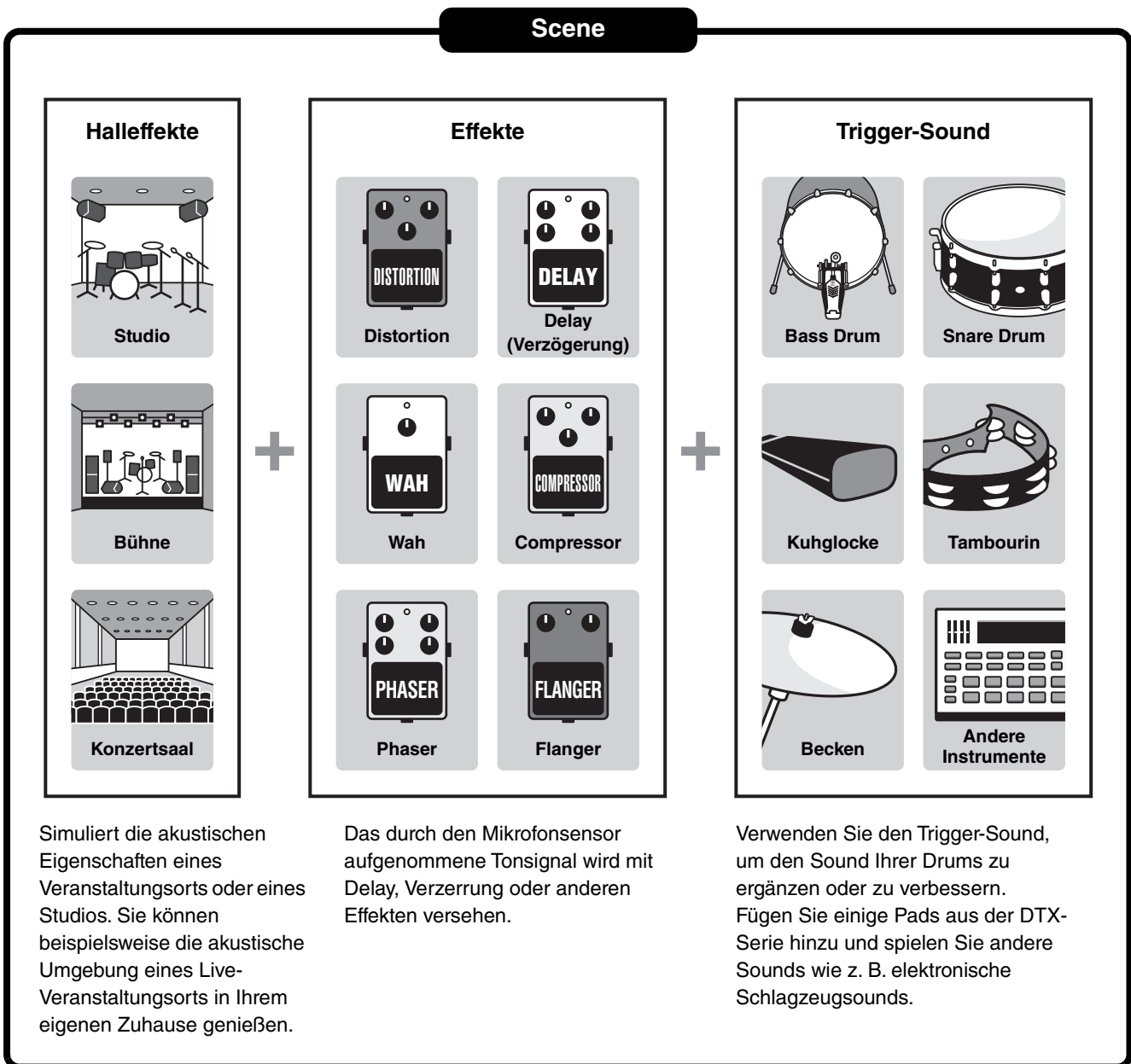

Außerdem können Sie Szeneneinstellungen als User-Szenen speichern und diese mit dem [SCENE]-Drehregler abrufen. (Seite 35)

Für Live-Anwendungen können Sie Szenen sortieren und in beliebiger Reihenfolge speichern, und diese mit dem [SCENE]-Drehregler oder durch Anschlagen eines Pads abrufen. Weitere Informationen finden Sie im Referenzhandbuch (erweitert) (PDF). (MENU/Job/Scene, MENU/Utility/PadFunction)

■ Allgemeine Bedienung für die Szenen

Schaltet den Szenen-Typ um.
Schaltet von anderen
Bildschirmen zum
Szenenbildschirm zurück.

HINWEIS

In den unten aufgeführten Bildschirmen lässt sich der Regler wie [-]- und [+] -Tasten verwenden, ohne dass zum Szenenbildschirm zurückgeschaltet werden muss.

- Bildschirme wie **Store (Speichern)**, bei denen er zur **Auswahl von Szenennummern verwendet wird**
- **Bildschirm zum Eingeben eines Namens**

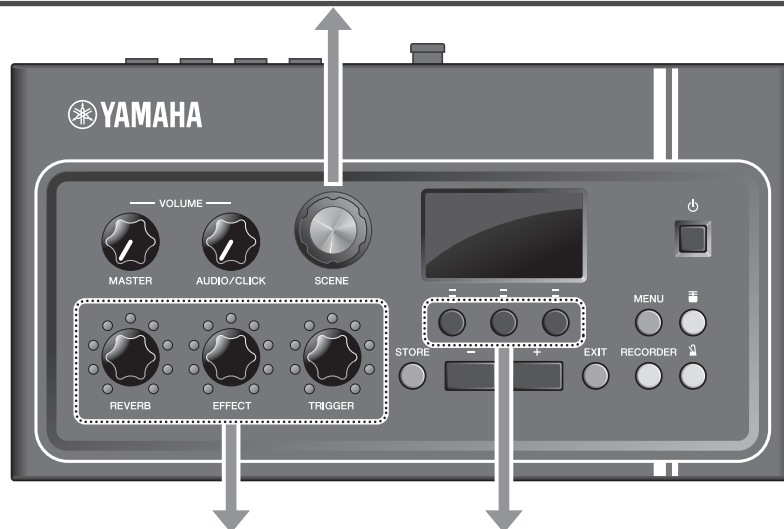

Stellt die Lautstärke von Reverb, Effekt oder Trigger-Sound ein

Ändert den Typ von Reverb, Effekt oder Trigger-Sound

■ Ablesen des Szenen-Bildschirms

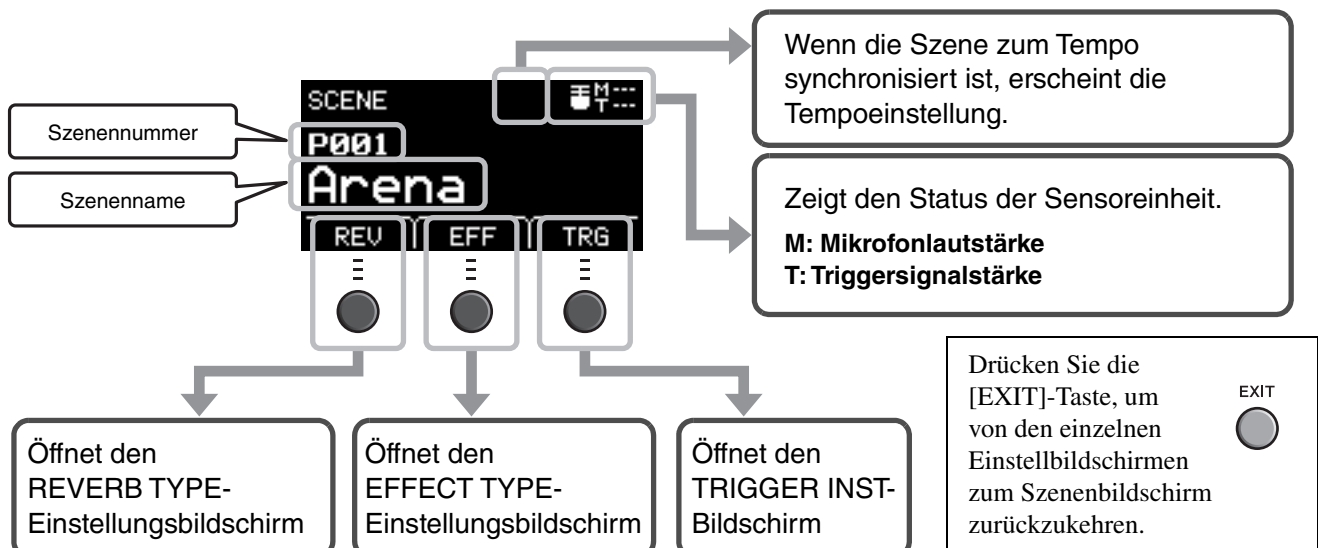

ACHTUNG

Bedeutung des Symbols „“:

Das  -Zeichen erscheint oben links im Bildschirm, wenn die Einstellungen einer Szene geändert wurden. Dies soll Sie daran erinnern, dass Szeneneinstellungen geändert, aber noch nicht gespeichert wurden (Store). Das Zeichen verschwindet, sobald Sie Ihre Einstellungen speichern (Seite 37). Wenn Sie eine andere Szene auswählen, ohne vorher die Einstellungen zu speichern, gehen die Änderungen verloren.

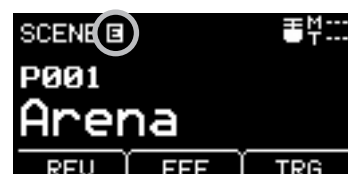

■ Auswählen einer Szene

1. Drehen Sie am [SCENE]-Regler.

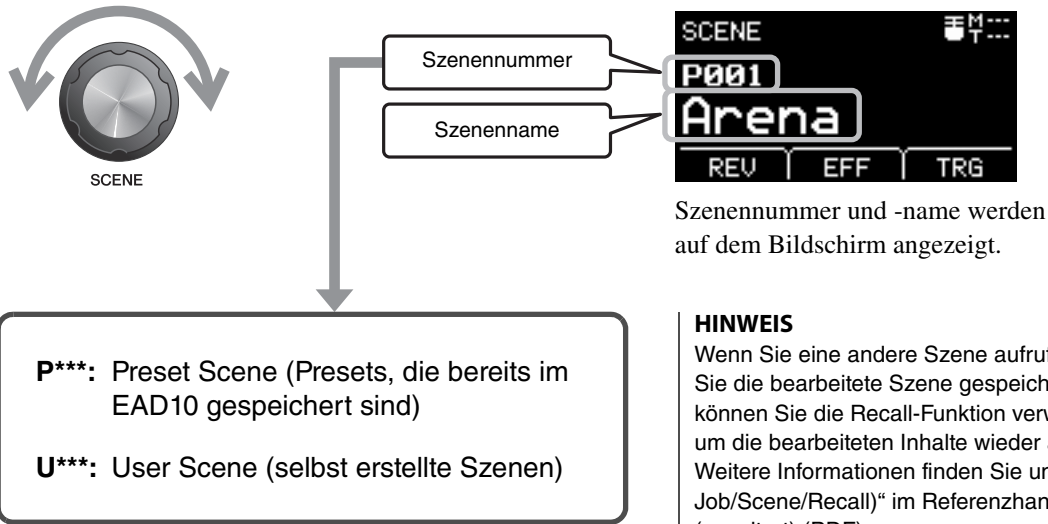

■ Szenen einstellen

● Einstellen von Reverb- und Effektanteilen sowie der Trigger-Sound-Lautstärke

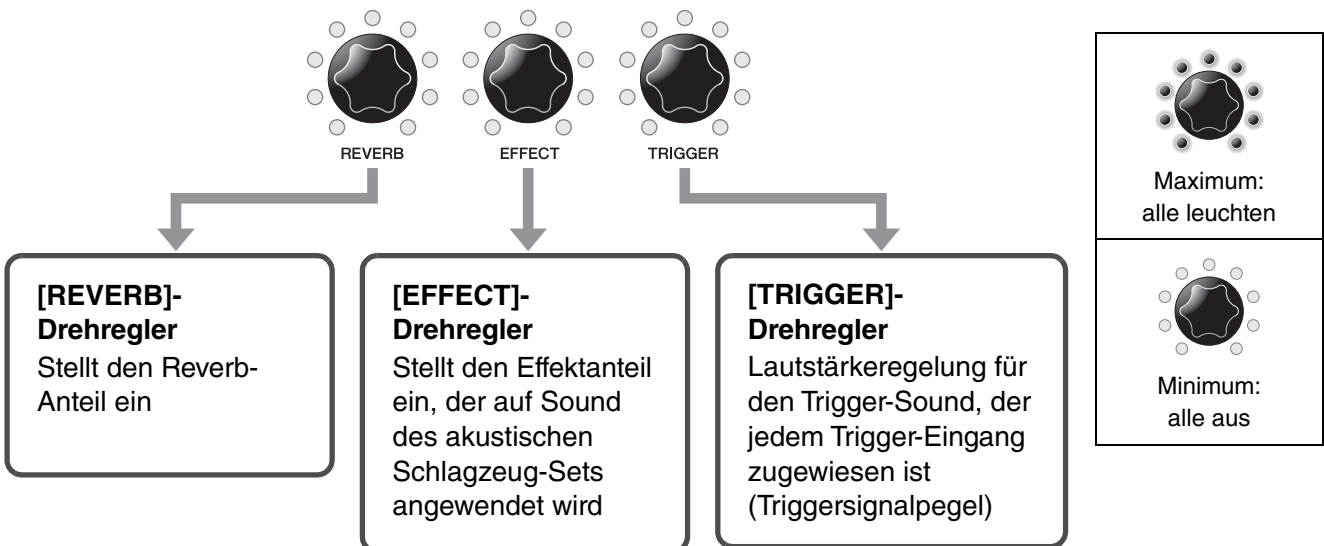

Wenn Sie nach der Bearbeitung einer Szene eine andere Szene auswählen, ohne vorher gespeichert zu haben (Store), gehen alle Änderungen verloren.

Eigene Szene erstellen

Sie können Preset-Szenen bearbeiten, um Ihre eigene Szene zu erstellen.



HINWEIS

Um den Trigger-Sound zu prüfen, drehen Sie den [TRIGGER]-Drehregler im Uhrzeigersinn, um die Lautstärke zu erhöhen.

Ändern des Reverb-Typs

1. Drücken Sie die Taste unterhalb „REV“ ([F1]).

Der REVERB TYPE-Bildschirm öffnet sich.



2. Wählen Sie mit den Tasten [-] oder [+] den Reverb-Typ, den Sie verwenden möchten.



Ändern des Effektyps

1. Drücken Sie die Taste unterhalb „EFF“ ([F2]).

Der EFFECT TYPE-Bildschirm öffnet sich.



2. Wählen Sie mit den Tasten [-] oder [+] den Effekt-Typ, den Sie verwenden möchten.



Verwenden Sie die Tasten „“ ([F1]) und „“ ([F2]), um bei temposynchronisierten Effekten das Tempo einzustellen.



Ändern des Trigger-Sounds

- Ändern des Trigger-Sounds für die Bassdrum (eingestellt als Werksvoreinstellung)

1. Drücken Sie die Taste unterhalb „TRG“ ([F3]).

Der TRIGGER INST-Bildschirm öffnet sich.



Name des Trigger-Sounds

Nummer des Trigger-Sounds

2. Wählen Sie mithilfe der Tasten [-]/[+] die Nummer des Trigger-Sounds, den Sie spielen möchten.



Erläuterung der „BYPASS“-Funktion

Durch Auswählen von „BYPASS“ ([F3]) in einem der Bildschirme blinken die Lämpchen der entsprechenden Tasten gedämpft und der Effekt wird umgangen. Mit jedem Drücken der Taste [F3] wird die Bypass-Einstellung ein- oder ausgeschaltet. Wenn Sie „BYPASS“ wählen, während der Drehregler in Minimalstellung ist, blinken die beiden Lämpchen unterhalb des Drehreglers gedämpft.



■ Erweiterte Einstellungen für Trigger-Sounds

Wenn Sie einen Drum-Trigger an der Snare befestigen, oder wenn Sie ein Pad der DTX-Serie hinzufügen, müssen Sie jedem Gerät einen Trigger-Sound zuordnen, um diesen spielen zu können. Dieser Abschnitt beschreibt, wie Instrumentenkategorien geändert werden können, um verschiedene Trigger-Sounds zuzuweisen, wie Sie Trigger-Sounds vorhören können und wie Sie Trigger-Sounds mit der Einstellung „BYPASS“ ausschalten können.

1. Drücken Sie die Taste unterhalb „TRG“ ([F3]).

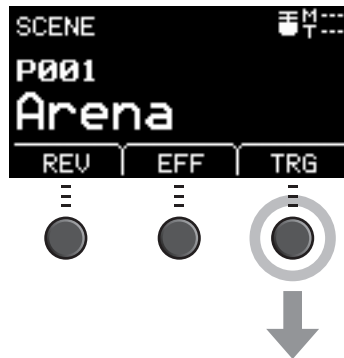

Umschalten zwischen Pads

Schlagen Sie auf das Add-On-Pad (gesondert erhältlich), um das Pad auszuwählen, dessen Sound Sie ändern möchten.

Achten Sie darauf, dass der Pad-Name oben rechts im Bildschirm sich ändert.

Der TRIGGER INST-Bildschirm öffnet sich.



Umschalten der Instrumentenkategorie

2. Drücken Sie die Taste unterhalb „ ^ “ ([F1]), um den Cursor auf „Category“ (Name der Instrumentenkategorie) zu bewegen.
3. Wählen Sie mit den Tasten [-] und [+] die Instrumentenkategorie aus, die Sie verwenden möchten.



Als Nächstes bewegen Sie (wie in Schritt 2) den Cursor auf die Nummer des Trigger-Sounds, und wählen Sie dann einen Trigger-Sound aus (wie in Schritt 3).

Sounds vorhören

2. Drücken Sie die Taste unterhalb „ 🔊 “ ([F2]).

Sie können den Trigger-Sound anhören.

Wenn Sie noch genauere Änderungen an den Einstellungen vornehmen wollen, drücken Sie auf die [MENU]-Taste. Weitere Informationen finden Sie im Referenzhandbuch (erweitert) (PDF). (MENU/Scene Edit/Inst or MENU/Scene Edit/Voice)

■ Importierte Sounds verwenden (.wav)

Sie können Audiodateien (.wav) in das EAD10 importieren und sie als Trigger-Sounds verwenden.

Nähere Informationen zum Importieren von Audiodateien erhalten Sie im Referenzhandbuch (erweitert) (PDF). (MENU/Job/Wave)

Weitere Informationen zur Verwendung von USB-Flash-Laufwerken lesen Sie „Verwenden eines USB-Flash-Laufwerks“ (Seite 30)

■ Speichern einer Szene unter einem neuen Namen

1. Drücken Sie die [STORE]-Taste.

Es erscheint der STORE-Bildschirm.

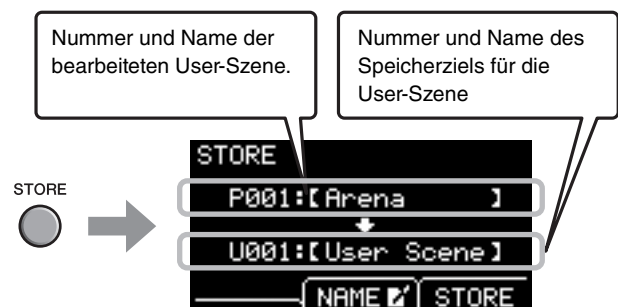

2. Klicken Sie auf die Taste unterhalb „NAME“ ([F2], um den NAME-Bildschirm aufzurufen.



3. Verwenden Sie die Tasten unterhalb „<“ oder „>“ ([F1] oder [F3]) zum Auswählen der Zeichenposition, und dann die Tasten [-] oder [+] zum Auswählen eines Zeichens.

Für die Szene kann ein Name von bis zu 10 Zeichen Länge eingegeben werden.

HINWEIS

Sie können auch den [SCENE]-Drehregler zur Auswahl von Zeichen verwenden.

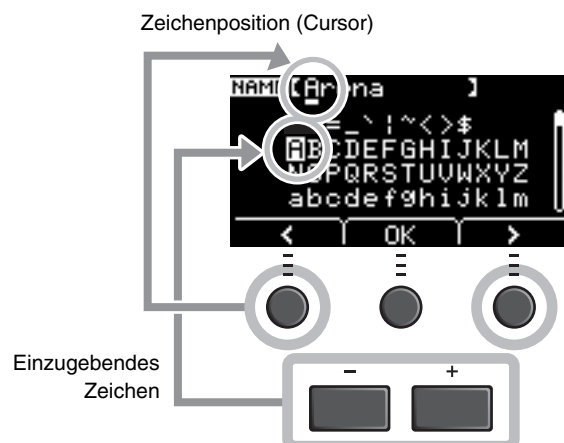

4. Drücken Sie nach Eingabe aller Zeichen die Taste unterhalb von „OK“ [F2] und kehren so zum STORE-Bildschirm zurück.

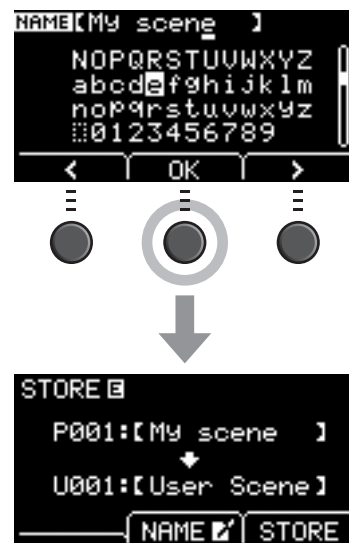

5. Wählen Sie mit den Tasten [-] oder [+] eine Nummer aus, unter der Sie die User-Szene speichern möchten.



HINWEIS

Sie können auch den [SCENE]-Drehregler zum Vornehmen von Änderungen verwenden.

6. Nach Eingabe von Name und Nummer der neuen Szene drücken Sie zum Speichern die Taste unterhalb „STORE“ ([F3]).



HINWEIS

Eine bearbeitete Szene kann nicht als Preset-Szene gespeichert werden.

ACHTUNG

Wenn Sie eine Szene überschreiben, werden die aktuellen Szeneneinstellungen durch die neuen Einstellungen überschrieben. Vergewissern Sie sich daher bitte vor dem Überschreiben einer Szene, dass diese keine unersetzlichen Einstellungen enthält.

„Overwrite?“ erscheint, wenn die ausgewählte Szenennummer bereits eine Szene enthält.

Wenn Sie die vorhandene Szene überschreiben möchten, drücken Sie die Taste unterhalb „YES“ ([F1]).

Wenn Sie die Szene nicht überschreiben möchten, drücken Sie die Taste unterhalb „NO“ ([F3]) und kehren Sie zum vorherigen Bildschirm zurück, wo Sie eine andere Szenennummer wählen können.

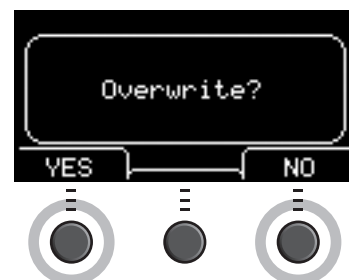

Wenn der Speichervorgang abgeschlossen ist, zeigt das Display wieder den Szenenbildschirm an.

Verwenden des Klicks (Metronoms)

Stellt Tempo, Lautstärke, Art des Sounds usw. für den Click (das Metronom) ein.

1. Drücken Sie die Taste [] (Click).

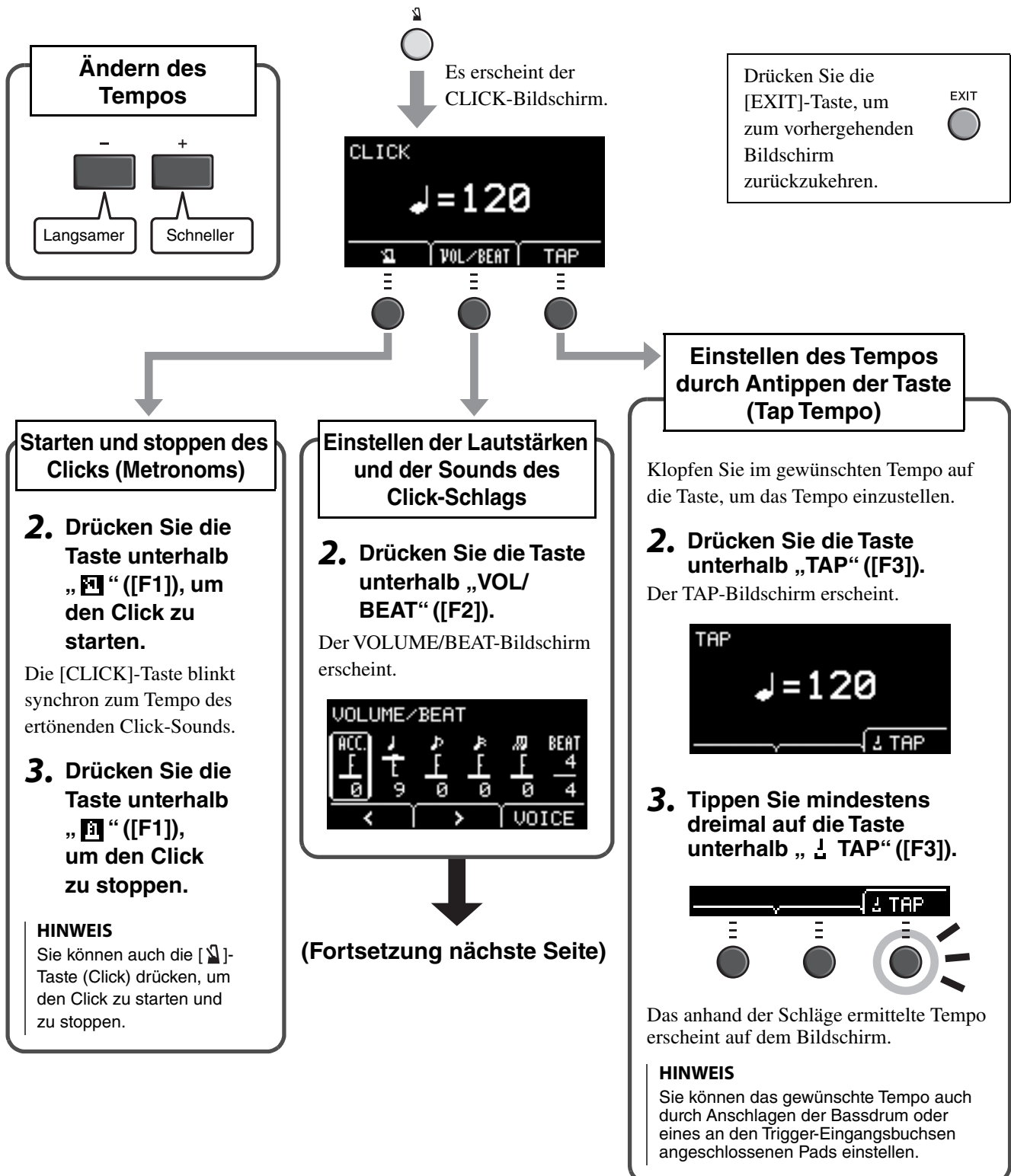



(Fortsetzung von der vorigen Seite)

VOLUME/BEAT-Bildschirm



Stellen Sie die Lautstärke ein					Stellen Sie das Taktmaß ein
ACC.	♩	♪	♯	♩♯	BEAT
Betonungen	Viertelnoten	Achtelnoten	Sechzehntelnoten	Achteltriolen	Schläge (1/4–16/4, 1/8–16/8, 1/16–16/16)

Die Schläge 3/8, 6/8, 9/8, 12/8, 15/8 haben nur Einstellungen für Acc, punktierte Viertel, Achtel- und Sechzehntelnoten.

Individuelle Click-Schlag-Lautstärken einstellen

3. Verwenden Sie die Tasten unterhalb „<“ oder „>“ ([F1] oder [F2]), um den Cursor zu bewegen.
4. Verwenden Sie die Tasten [-] oder [+], um die Lautstärke einzustellen.



Ändern des Click-Sounds

3. Drücken Sie die Taste unterhalb „VOICE“ ([F3]).

Es erscheint der CLICK VOICE-Bildschirm.



4. Benutzen Sie die [+] / [-]-Tasten zum Ändern des Click-Sounds.



Aufzeichnen Ihres Spiels

Nehmen Sie Ihr Spiel mithilfe des EAD10 auf. Wenn ein USB-Flash-Laufwerk am Gerät angeschlossen wird, wird ein Audiosignal darauf aufgezeichnet.

■ Aufnahme in der Haupteinheit (wenn kein USB-Flash-Laufwerk angeschlossen ist)

1. Drücken Sie die [RECORDER]-Taste.

RECORDER



Die [RECORDER]-Taste leuchtet während Aufnahme oder Wiedergabe.

Es erscheint der RECORDER-Bildschirm.

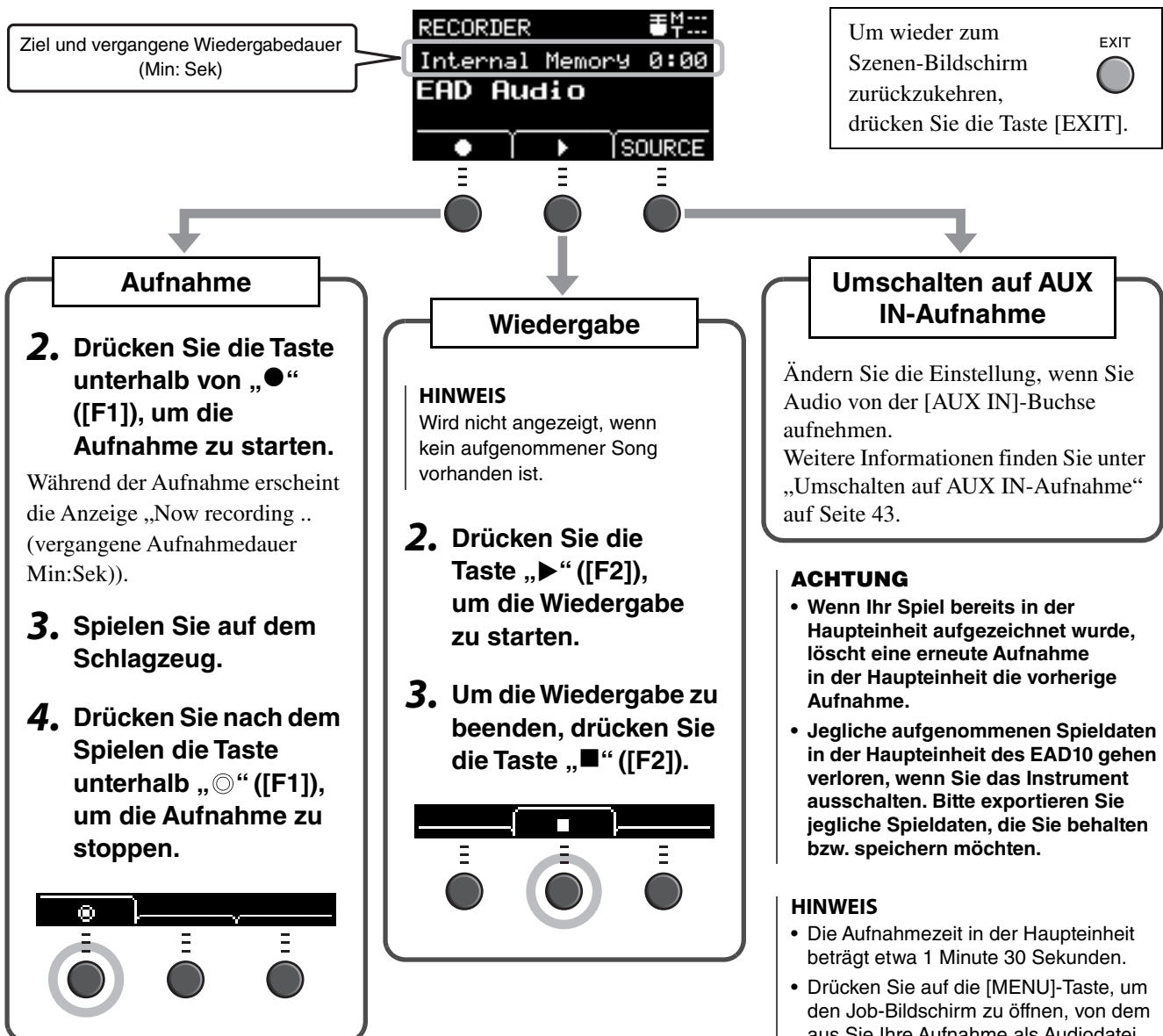

■ Aufnahme auf einem USB-Speichergerät

1. Schließen Sie am rückseitigen Anschluss [USB TO DEVICE] ein USB-Flash-Laufwerk an.

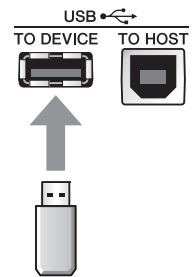

Wenn ein USB-Flash-Laufwerk angeschlossen ist

- Sie können bis zu 30 Minuten lang aufnehmen.
- Bei jeder Aufnahme wird eine neue Datei angelegt.
- Drücken Sie gleichzeitig die Tasten für Wiedergabe und Aufnahme, um Ihr Spiel als Overdub zum aktuell wiedergegebenen Song aufzunehmen.

2. Drücken Sie die [RECORDER]-Taste.

RECORDER

Es erscheint der RECORDER-Bildschirm (USB).

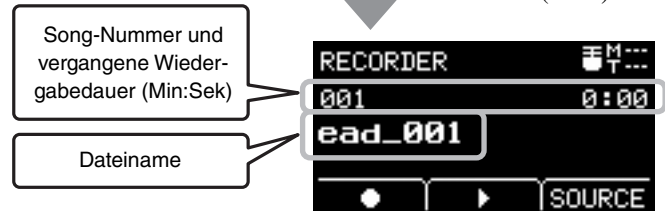

Um wieder zum Szenen-Bildschirm zurückzukehren, drücken Sie die Taste [EXIT].

EXIT

Umschalten auf AUX IN-Aufnahme

Ändern Sie die Einstellung, wenn Sie Audio von der [AUX IN]-Buchse aufnehmen. Weitere Informationen finden Sie unter „Umschalten auf AUX IN-Aufnahme“ auf Seite 43.

Aufnahme

3. Drücken Sie die Taste unterhalb von „●“ ([F1]), um die Aufnahme zu starten.

Während der Aufnahme erscheint die Anzeige „Now recording .. (vergangene Aufnahmedauer (Min:Sek))“.

4. Spielen Sie auf dem Schlagzeug.

5. Drücken Sie nach dem Spielen die Taste unterhalb „○“ ([F1]), um die Aufnahme zu stoppen.

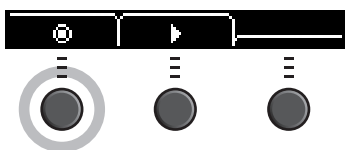

Es erscheint der RECORDER-SAVE-Bildschirm.

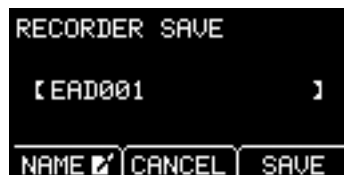

6. Drücken Sie die Taste unterhalb „SAVE“ ([F3]), um die Datei zu speichern.

Drücken Sie die Taste unterhalb „CANCEL“ ([F2]), wenn Sie die Datei nicht speichern möchten.



HINWEIS

Wenn Sie den Dateinamen ändern möchten, drücken Sie auf die Taste unterhalb „NAME“ ([F1]) und geben Sie einen neuen Namen ein. (Seite 37)

Wiedergabe

HINWEIS

Wird nicht angezeigt, wenn kein aufgenommener Song vorhanden ist.

3. Verwenden Sie die Tasten [-] oder [+], um den wiederzugebenden Song auszuwählen.



HINWEIS

Es werden bis zu 100 Songs erkannt.

4. Drücken Sie die Taste unterhalb „▶“ ([F2]), um die Wiedergabe zu starten.

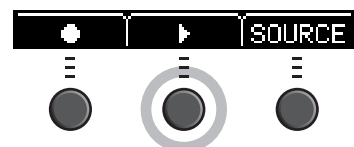

5. Drücken Sie die Taste unterhalb „■“ ([F2]), um die Wiedergabe zu stoppen.

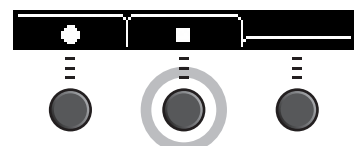

■ Umschalten auf AUX IN-Aufnahme

Die Eingangssignalquelle muss umgeschaltet werden, damit über die [AUX IN]-Buchsen aufgenommen werden kann.

1. Drücken Sie die [RECORDER]-Taste.



2. Drücken Sie die Taste unterhalb „SOURCE“ ([F3]).

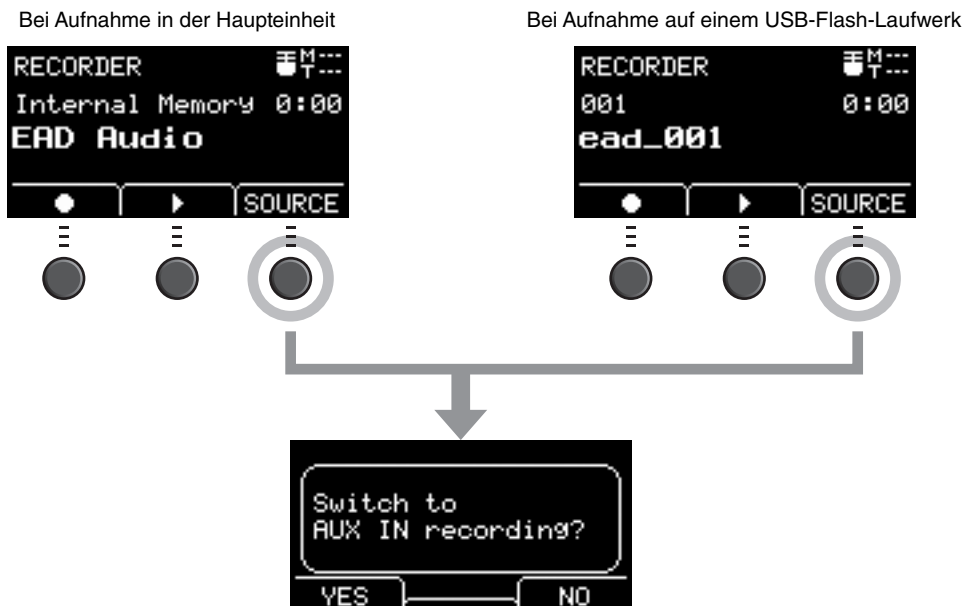

Eine Abfrage zur Bestätigung erscheint.

3. Drücken Sie die Taste unterhalb „YES“ ([F1]).

Die Einstellung wird auf AUX IN-Aufnahme umgeschaltet.

HINWEIS

Bei der AUX IN-Aufnahme erklingt Ihr Spiel nicht und wird auch nicht aufgenommen.



Nach Beendigung der Aufnahme kehrt das EAD10 zurück zu den normalen Aufnahmeeinstellungen.

■ Nehmen Sie Ihr Spiel zu einem Begleit-Song per Overdub auf

Sie können Ihr Spiel zu einem Begleit-Song aufnehmen, den Sie auf ein USB-Flash-Laufwerk importiert haben, und Sie können den Song gemeinsam mit Ihrem aufgenommenen Spiel als Audiodatei speichern.

HINWEIS

Wenn Sie zu einem Titel spielen, der am Aux-Eingang anliegt, wird nur Ihr Spiel aufgenommen.

● Vorbereiten eines Begleit-Songs (Audiodatei)

• Importieren von einem Computer

Speichern Sie die Audiodatei (.wav-Datei) vom Computer im Stammverzeichnis eines USB-Flash-Laufwerks.

Anforderungen an die Audiodatei: 16-Bit, 44,1-kHz, stereo, .wav-Format

HINWEIS

- Einige Audiodateien werden auch dann nicht wiedergegeben, wenn die obigen Anforderungen erfüllt sind.
- Das EAD10 erkennt die Audiodatei nicht, wenn si sich in einem Ordner befindet.

• Importieren von der [AUX IN]-Buchse

Schließen Sie einen tragbaren Music Player oder ein anderes Gerät an der [AUX IN]-Buchse an der Rückseite an, und bereiten sie den Song für die Wiedergabe vor.

Aufnehmen des Begleit-Songs

- 1. Schließen Sie das USB-Flash-Laufwerk am Anschluss [USB TO DEVICE] an der Rückseite an, und schließen Sie einen tragbaren Music Player an der [AUX IN]-Buchse an.**

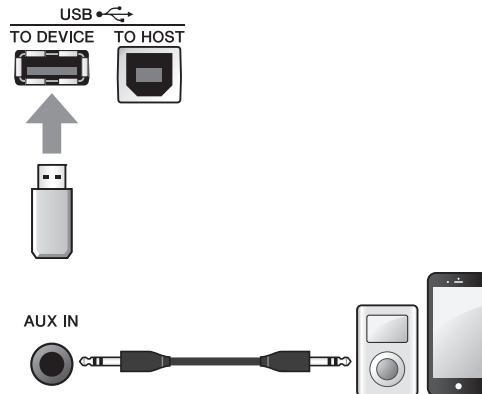

- 2. Drücken Sie die [RECORDER]-Taste.**

Es erscheint der RECORDER-Bildschirm (USB).



3. Drücken Sie die Taste unterhalb „SOURCE“ ([F3]).

Es erscheint der Bestätigungsbildschirm „Switch to AUX IN recording?“ (Auf AUX IN-Aufnahme umschalten?).

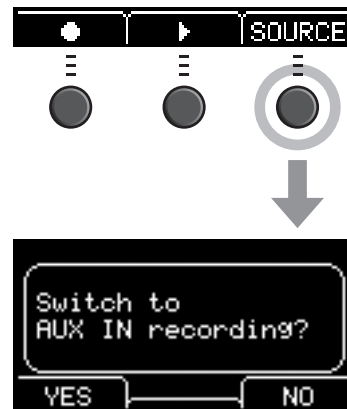

4. Drücken Sie die Taste unterhalb von „YES“ ([F1]), um auf AUX IN-Aufnahme umzuschalten.

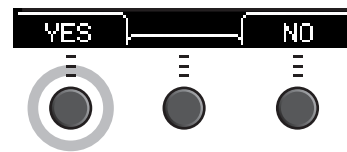

5. Drücken Sie die Taste unterhalb „●“ ([F1]) am EAD10, um die Aufnahme zu starten, und drücken Sie gleichzeitig Wiedergabe am tragbaren Music Player, um die Wiedergabe des Begleit-Songs zu starten.

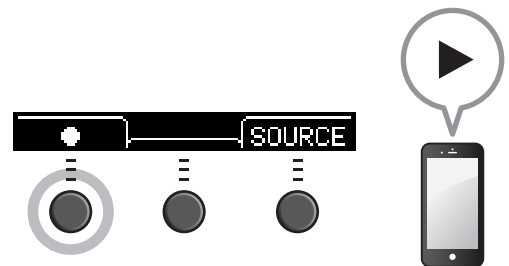

6. Nachdem die Song-Wiedergabe abgeschlossen ist, drücken Sie die Taste unterhalb „◎“ ([F1]), um die Aufnahme zu stoppen.

Es erscheint der RECORDER SAVE-Bildschirm.



7. Drücken Sie die Taste unterhalb „SAVE“ ([F3]) und speichern Sie die Datei.

Drücken Sie die Taste unterhalb „CANCEL“ ([F2]), wenn Sie die Datei nicht speichern möchten.



HINWEIS

Wenn Sie den Dateinamen ändern möchten, drücken Sie auf die Taste unterhalb „NAME“ ([F1]) und geben Sie einen neuen Namen ein. (Seite 37)

Nun befindet sich der externe Song, den Sie gerade aufgenommen haben, auf dem USB-Flash-Laufwerk und ist bereit für die Aufnahme.

● **Aufnehmen des eigenen Spiels zusammen mit einem Begleit-Song**

- 1.** Wählen Sie mit den Tasten [-] oder [+] die Begleitung, die Sie vorbereitet haben.



- 2.** Drücken Sie die Taste unterhalb „●“ ([F1]) und die Taste unterhalb „▶“ ([F2]), um Aufnahme und Wiedergabe zu starten.

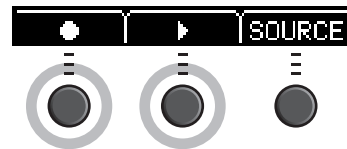

- 3.** Spielen Sie auf dem Schlagzeug.

- 4.** Drücken Sie nach dem Spielen die Taste unterhalb „◎“ ([F1]), um die Aufnahme zu stoppen.

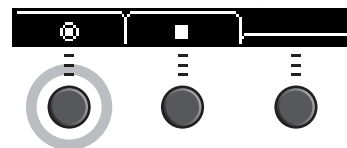

HINWEIS

Wenn Sie die Taste unterhalb „■“ ([F2]) drücken, wird die Wiedergabe der Begleitung gestoppt, die Aufnahme wird jedoch fortgesetzt.

Sie haben jetzt Ihr aufgenommenes Spiel zusammen mit dem Song auf dem USB-Flash-Laufwerk aufgenommen.

■ Aufnahme mit Apps auf Smart-Geräten

HINWEIS

Um das Risiko von Störungen durch Geräusche von iPhone oder iPad zu vermeiden, wenn Sie das EAD10 zusammen mit diesen Smart-Geräten verwenden, sollten Sie den „Flugzeugmodus“ einschalten und WLAN aktivieren.

ACHTUNG

Legen Sie Ihr iPhone oder iPad auf eine stabile Unterlage, um zu vermeiden, dass es herunterfällt und beschädigt wird.

Durch Verwendung von Apps, die mit dem EAD10 kompatibel sind, erhalten Sie mehr Bequemlichkeit und eine bessere Nutzererfahrung.

Nähere Informationen zu den Verbindungen finden Sie im „Handbuch für den Anschluss von iPhone/iPad“ (PDF), das Sie von der Yamaha-Website herunterladen können.

Für die neuesten Informationen zu kompatiblen Smart-Geräten und Apps beachten Sie bitte die unten angegebene Website.

<https://download.yamaha.com/>

■ Aufnahmen auf einem Computer

Sie können einen Computer anschließen und Ihr Spiel mittels DAW-Software aufzeichnen.

Was ist DAW-Software?

DAW ist eine Abkürzung für „Digital Audio Workstation“ und bezieht sich auf Anwendungen wie Cubase, mit denen Sie Audiosignale auf einem Computer aufzeichnen, bearbeiten und mischen können.

Näheres zum Anschließen eines Computers erfahren Sie im Referenzhandbuch (erweitert) (PDF). Weitere Informationen zur Verwendung von DAW-Software finden Sie in der Bedienungsanleitung des verwendeten DAW-Programms.

Erweitern Sie Ihr Schlagzeug-Set mit Add-Ons (separat erhältlich)

Sie können Add-Ons (gesondert erhältlich) an den Trigger-Eingangsbuchsen oder der Footswitch-Buchse der Haupteinheit anschließen und Trigger-Sounds spielen oder Funktionen umschalten.

Hier sind einige der Dinge, die Sie mit gesondert erhältlichen Add-Ons machen können.

Anschluss an den Buchsen [①KICK/②]–[⑥]

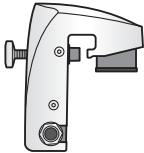
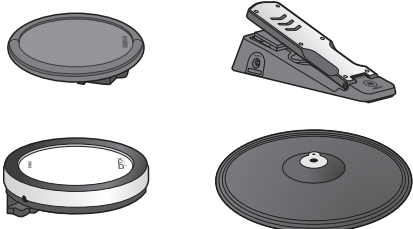
Separat erhältliche Add-Ons	Hauptanwendungen
Drum-Trigger 	<ul style="list-style-type: none">● Bringen Sie einen Drum-Trigger an einer akustischen Trommel an und triggern Sie bei jedem Schlag auf die Trommel einen Sound von Ihrem EAD10 (einschließlich Ihrer eigenen Samples). Das EAD10 variiert die Lautstärke des Sounds abhängig davon, wie kräftig Sie die Trommel anschlagen.
Pad (*1) 	<ul style="list-style-type: none">● Spielen Sie auf dem EAD10 wie auf einem elektronischen Schlagzeugmodul.● Die Pads können auch für andere Zwecke verwendet werden, z. B. zum Umschalten der Kits, Ein-/Ausschalten von Funktionen und vielen anderen Dingen.

→ Seite 50

→ Seite 52

(*1) Über die Pads







In dieser Bedienungsanleitung werden die separat erhältlichen externen Pads, die an das EAD10 angeschlossen werden können, mit der Modellbezeichnung angegeben. Bitte beachten Sie, dass diese Modellbezeichnungen zum Zeitpunkt des Drucks dieses Handbuchs aktuell waren. Einzelheiten zu etwaigen später veröffentlichten Modellen werden über die folgende Website zur Verfügung gestellt.

<https://download.yamaha.com/>

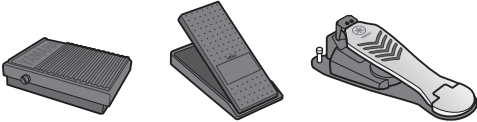
* Die Yamaha Corporation behält sich das Recht vor, diesen URL jederzeit ohne vorherige Ankündigung zu ändern.

Erweitern Sie Ihr Schlagzeug-Set mit Add-Ons (separat erhältlich)

Anschließen an der [FOOT SW]-Buchse

Separat erhältliche Add-Ons	Hauptanwendungen								
<p>Pedal</p> 	<ul style="list-style-type: none"> ● Schaltfunktionen ● Trigger-Sounds spielen <p>Wählen Sie das Pedal aus, das Ihre Bedürfnisse am besten erfüllt.</p>								
<p>→ Seite 54</p>	<table border="1"> <tbody> <tr> <td data-bbox="815 571 1134 745"> <ul style="list-style-type: none"> • Ein- oder ausschalten </td> <td data-bbox="1134 571 1457 745">  </td> </tr> <tr> <td colspan="2" data-bbox="815 745 1457 958"> <ul style="list-style-type: none"> • Lautstärke einstellen (Schaltstellung wird nach dem Loslassen beibehalten) </td> </tr> <tr> <td data-bbox="815 958 1134 1171"> <ul style="list-style-type: none"> • Ein- oder ausschalten • Trigger-Sounds spielen </td> <td data-bbox="1134 958 1457 1171">  </td> </tr> <tr> <td colspan="2" data-bbox="815 1171 1457 1460"> <ul style="list-style-type: none"> • Ein- oder ausschalten • Lautstärke einstellen (Schaltstellung kehrt nach dem Loslassen zurück) • Trigger-Sounds spielen </td> </tr> </tbody> </table>	<ul style="list-style-type: none"> • Ein- oder ausschalten 		<ul style="list-style-type: none"> • Lautstärke einstellen (Schaltstellung wird nach dem Loslassen beibehalten) 		<ul style="list-style-type: none"> • Ein- oder ausschalten • Trigger-Sounds spielen 		<ul style="list-style-type: none"> • Ein- oder ausschalten • Lautstärke einstellen (Schaltstellung kehrt nach dem Loslassen zurück) • Trigger-Sounds spielen 	
<ul style="list-style-type: none"> • Ein- oder ausschalten 									
<ul style="list-style-type: none"> • Lautstärke einstellen (Schaltstellung wird nach dem Loslassen beibehalten) 									
<ul style="list-style-type: none"> • Ein- oder ausschalten • Trigger-Sounds spielen 									
<ul style="list-style-type: none"> • Ein- oder ausschalten • Lautstärke einstellen (Schaltstellung kehrt nach dem Loslassen zurück) • Trigger-Sounds spielen 									

HINWEIS

- In dieser Anleitung steht der Begriff „FC3“ für dieses und alle gleichwertigen Modelle wie z. B. das FC3A.
- In dieser Anleitung steht der Begriff „FC4“ für dieses und alle gleichwertigen Modelle wie z. B. das FC4A.

* Ist unter Umständen in Ihrer Region nicht lieferbar. Wenden Sie sich bitte an Ihren Yamaha-Händler.

Erweitern Sie Ihr Schlagzeug-Set mit Add-Ons (separat erhältlich)

■ Verwenden von Drum-Triggern zum Spielen von Trigger-Sounds mit Ihrem akustischen Schlagzeug (mit Drum-Triggern)

Befestigen Sie einen Drum-Trigger (gesondert erhältlich) an der Snare oder einem Tom, und schließen Sie den Drum-Trigger an der Haupteinheit an. Sie können Trigger-Sounds entsprechend dem Timing und der Intensität der einzelnen Schläge spielen. Überlagern Sie z. B. interne Schlagzeug-Sounds, um den Sound zu ergänzen, oder legen Sie andere Instrumentenklänge wie Percussion- oder Sound-Effekte darüber.

Anschlussbeispiele für Drum-Trigger

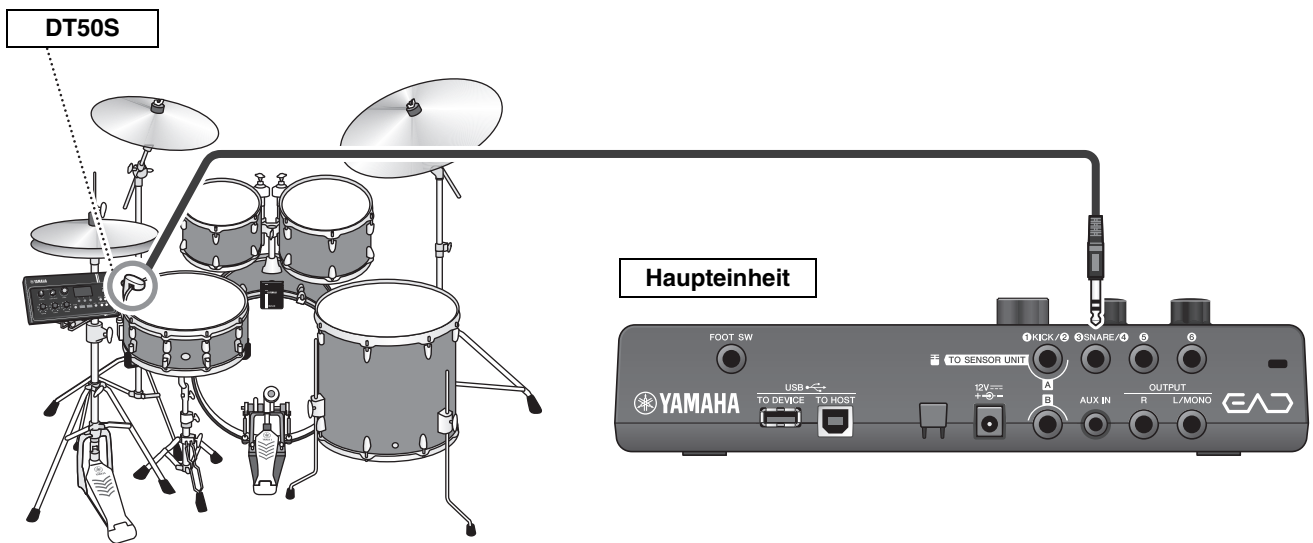

● Bedienung: Beispiel) Anschließen eines Drum-Triggers DT50S

1. Schalten Sie die Haupteinheit aus.

Achten Sie vor dem Anschließen darauf, dass die Haupteinheit ausgeschaltet ist.



Alle aus

2. Befestigen Sie den DT50S zwischen zwei Spannschrauben der Snare.

HINWEIS

Positionieren Sie den Drum Trigger so weit wie möglich vom Schlagzeuger entfernt, um zu vermeiden, dass er versehentlich getroffen wird.

Näheres hierzu finden Sie in der Bedienungsanleitung des DT50S.

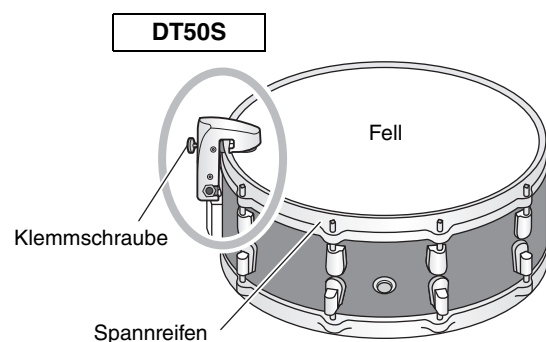

- 3. Schließen Sie das DT50S an der Buchse [3] SNARE/4 an der Rückseite der Haupteinheit an.**

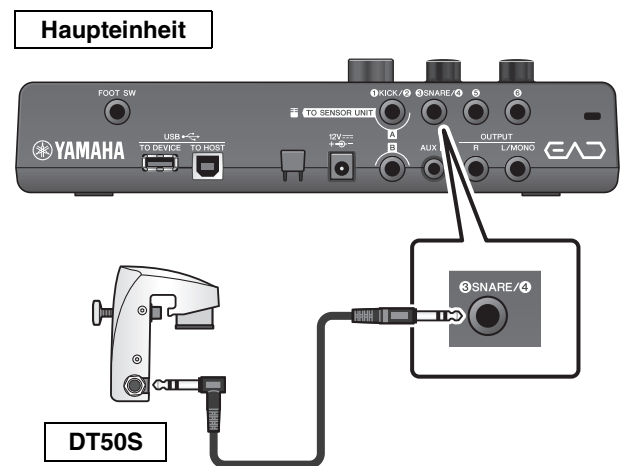

- 4. Drücken Sie die [MENU]-Taste, um die notwendigen Einstellungen zum Verwenden des DT50S vorzunehmen.**

Wenn der DT50S an der [3] SNARE/4-Buchse angeschlossen ist, können die Einstellungen ohne Änderungen beibehalten werden. Wenn ein anderer Drum-Trigger angeschlossen wird, führen Sie die folgenden Einstellungen durch.

- **Geben Sie die Bezeichnung des angeschlossenen Triggers an**
Wählen Sie das gewünschte Pad aus der Liste der Pad-Typen aus. Weitere Informationen finden Sie im Referenzhandbuch (erweitert) (PDF). (MENU/Trigger/Pad Type)
- **Geben Sie die Funktion des angeschlossenen Triggers an**
Spielen Sie Trigger-Sounds (Seite 35)

MENU



Damit ist die Einrichtung abgeschlossen.

Erweitern Sie Ihr Schlagzeug-Set mit Add-Ons (separat erhältlich)

■ Verwenden elektronischer Drum-Pads zum Spielen von Sounds oder zum Steuern von Funktionen (mit Add-On-Pads)

Mit Pads (gesondert erhältlich), die an der Haupteinheit angeschlossen werden, können Sie Schlagzeug-, Percussion- oder andere Sounds spielen oder Funktionen steuern.

Pad-Anschlussbeispiel

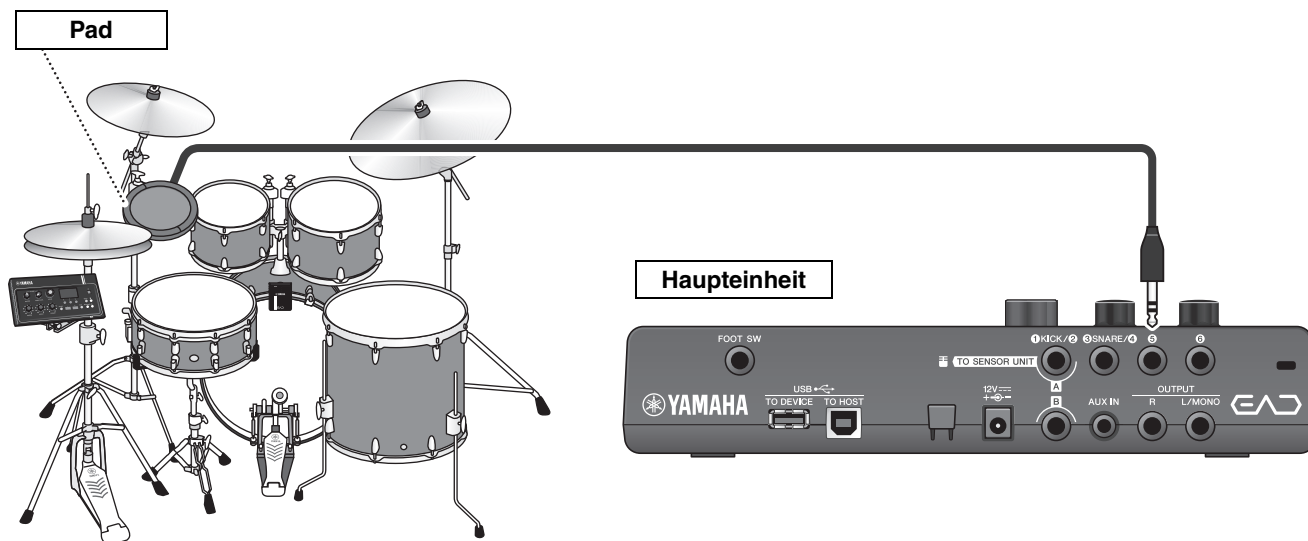

● Bedienung: Beispiel) Anschließen eines TP70S

1. Schalten Sie die Haupteinheit aus.

Achten Sie vor dem Anschließen darauf, dass die Haupteinheit ausgeschaltet ist.

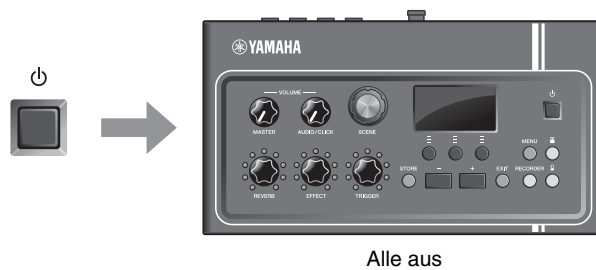

2. Montieren Sie das Pad.

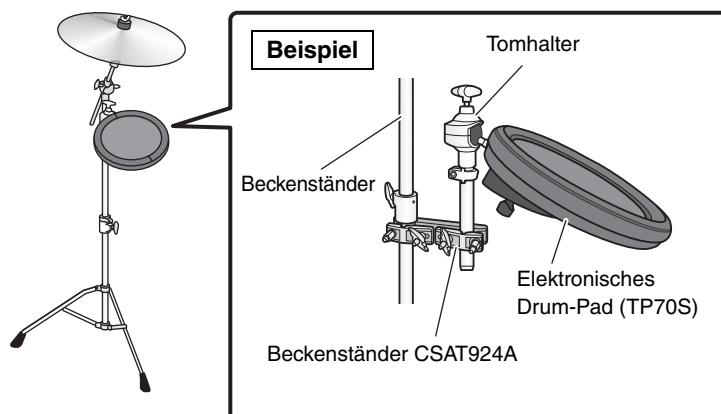

- 3. Schließen Sie das TP70S an einer der Buchsen [5] oder [6] an der Rückseite der Haupteinheit an.**

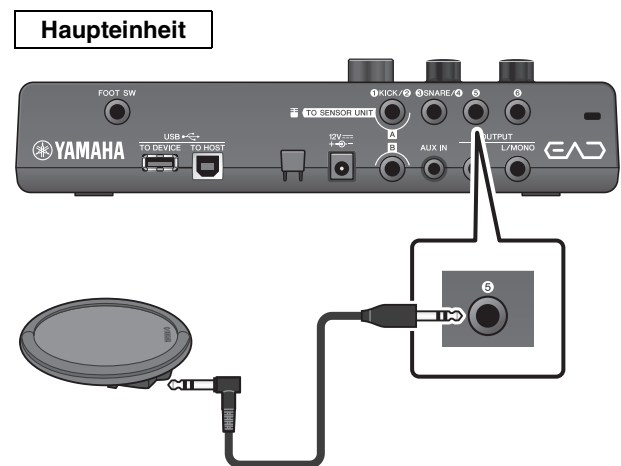

- 4. Schalten Sie die Haupteinheit ein.**



- 5. Drücken Sie die [MENU]-Taste, um die notwendigen Einstellungen zum Verwenden des TP70S. vorzunehmen.**

Wenn der TP70S an einer der Buchsen [5] oder [6] angeschlossen ist, können die Einstellungen ohne Änderungen beibehalten werden. Wenn ein anderes Pad angeschlossen wird, führen Sie die folgenden Einstellungen durch.



- **Geben Sie die Bezeichnung des angeschlossenen Pads an**

Wählen Sie das gewünschte Pad aus der Liste der Pad-Typen aus. Weitere Informationen finden Sie im Referenzhandbuch (erweitert) (PDF). (MENU/Trigger/Pad Type)

- **Geben Sie die Funktion des angeschlossenen Pads an**

- Spielen Sie Trigger-Sounds (Seite 35)
- Schalten Sie Funktionen um (lesen Sie nach unter „MENU/Utility/PadFunction“ im Referenzhandbuch (erweitert) (PDF).

Damit ist die Einrichtung abgeschlossen.

Erweitern Sie Ihr Schlagzeug-Set mit Add-Ons (separat erhältlich)

■ Verwenden eines Pedals zum Spielen von Sounds oder zum Steuern von Funktionen (mit Fußpedal oder Fußregler)

Sie können ein Fußpedal an der [FOOT SW]-Buchse anschließen für verschiedene Zwecke.

● Bedienung: Beispiel) Anschließen eines HH65

1. Schalten Sie die Haupteinheit aus.

Achten Sie vor dem Anschließen darauf, dass die Haupteinheit ausgeschaltet ist.



Alle aus

2. Schließen Sie den Stecker des Pedals an der Buchse [FOOT SW] an der Rückseite der Haupteinheit an.

Stecken Sie das andere Ende des mit dem HH65 gelieferten Kabels in die [OUTPUT]-Buchse am HH65.

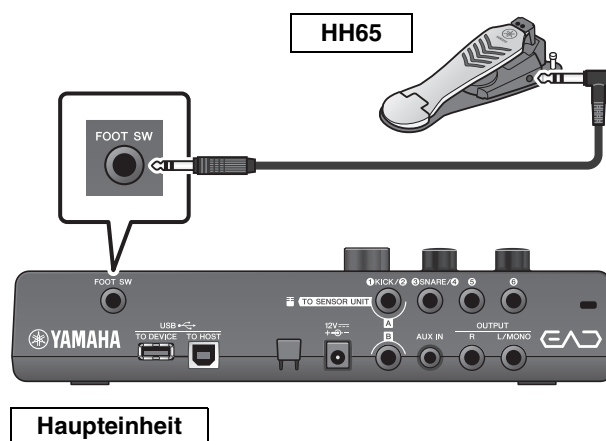

3. Schalten Sie die Haupteinheit ein.



4. Drücken Sie die [MENU]-Taste, um die Grundeinstellung auszuführen.

Wenn ein HH65 angeschlossen ist, können die Einstellungen ohne Änderungen beibehalten werden. Wenn ein anderes Pedal angeschlossen ist, führen Sie die folgenden Einstellungen durch.

- **Geben Sie die Bezeichnung des angeschlossenen Pedals an**
Wählen Sie das angeschlossene Pedal unter „MENU/Trigger/FootSwSelect“ aus
- **Geben Sie die Funktion des angeschlossenen Pedals an**
 - Geben Sie die Funktion des angeschlossenen Pedals an (MENU/Utility/PadFunction)
 - Wählen Sie den Trigger-Sound aus (mit dem Sie spielen möchten) (Seite 35)



Damit ist die Einrichtung abgeschlossen.

Menüliste

MENU

Scene Edit

Inst

- Category Instrumentenkategorie
- InstNumber Nummer des Instruments
- InstTune Stimmung des Instruments
- InstDecay Decay des Instruments
- InstPan Pan-Position des Instruments

Voice

- Category Voice-Kategorie
- VoiceNumber Voice-Nummer
- VoiceTune Stimmung der Voice
- VoiceDecay Decay der Voice
- VoicePan Pan-Position der Voice
- VoiceFilter Grenzfrequenz des Voice-Filters
- VoiceQ Resonanz (Q) des Voice-Filters
- VoiceAltGrp Alternate Group der Voice
- VoiceHoldMode Voice-Hold-Modus
- MessageType MIDI-Meldungstyp auswählen

Effect

- ReverbType Halleffekttyp
- ReverbSend Reverb Send
- RevReturn Reverb Return
- Mic RevSend Reverb Send (Mikrofon)
- TriggerRevSend Reverb Send (Trigger-Sound)
 - Voice RevSend Voice Reverb Send (Trigger-Sound)
- MicEffType Effekttyp (Mikrofon)
- MicEffDepth Effektanteil (Mikrofon)
- TrgEffType Effekttyp (Trigger-Sound)
- TrgEffSend Effect Send und Dry Balance (Trigger-Sound)
- TrgEffReturn Effect Return (Trigger-Sound)
- TrgEffToRev Voice Effect Reverb Send (Trigger-Sound)

Volume

- Scene Volume Gesamtlautstärke der Szene
 - Mic Volume Mikrofonlautstärke
 - TriggerVolume Gesamtlautstärke des Trigger-Sounds
 - Inst Volume Instrumentenlautstärke (Trigger-Sound)
 - Voice Volume Voice-Lautstärke (Trigger-Sound)

Tempo

- Tempo Tempo der ausgewählten Szene

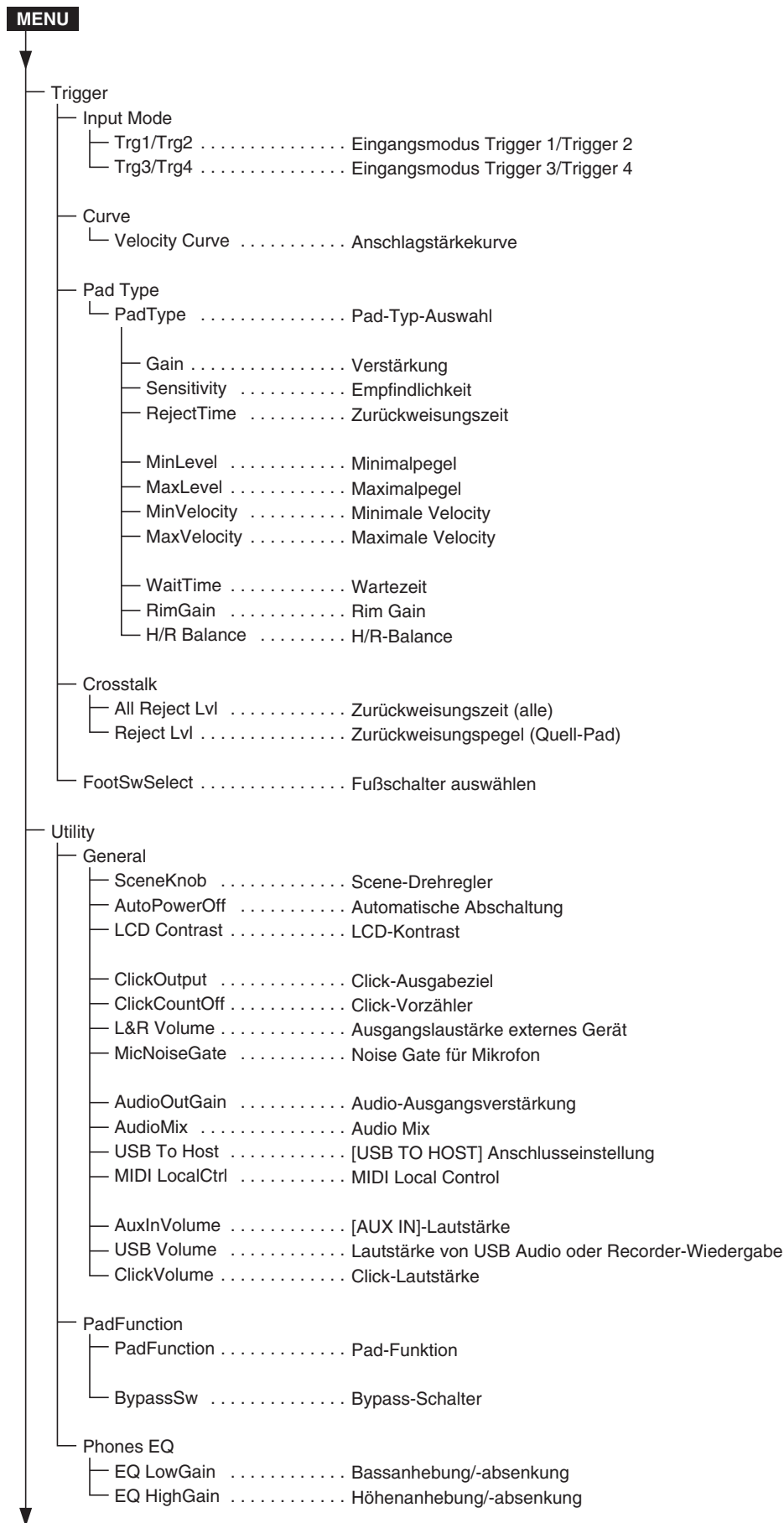

MENU

- Job
 - Scene
 - RecallAbruf
 - SortSortieren
 - ExchangeVertauschen
 - ClearLöschen
 - Wave
 - ImportAusgewählte Audiodatei importieren
 - Import AllAlle Audiodateien importieren
 - DeleteAusgewählte Audiodatei löschen
 - Delete AllAlle nicht benötigten Audiodateien löschen
 - OptimizeSpeicher optimieren
 - Memory InfoSpeicherinformationen
 - Recorder
 - Export AudioAudio-Datei exportieren
- File
 - SaveDatei speichern
 - LoadDatei laden
 - RenameDatei umbenennen
 - DeleteDatei löschen
 - FormatUSB-Flash-Laufwerk formatieren
 - Memory InfoSpeicherinformationen zum USB-Flash-Laufwerk
- Factory ResetZurücksetzen auf Werkseinstellungen

Problembehandlung

Problem	Mögliche Ursache	Lösung	Siehe Seite
Kein Ton	EAD10 ist nicht eingeschaltet.	Vergewissern Sie sich, dass das Gerät eingeschaltet ist.	Seite 25
	Die Lautstärke ist nicht aufgeregelt	Prüfen Sie die Einstellung des [MASTER VOLUME]-Drehreglers.	Seite 13
	Das Kabel ist nicht richtig angeschlossen oder Das Kabel ist beschädigt	Stellen Sie sicher, dass die Sensoreinheit und die Haupteinheit richtig über ein Stereo-Klinkenkabel miteinander verbunden sind.	Seite 17
		Achten Sie darauf, dass das verwendete Kabel in einwandfreiem Zustand ist.	
		Achten Sie darauf, dass der Kopfhörer oder das externe Audiogerät wie z. B. Verstärker, Lautsprecher usw. richtig an der Haupteinheit angeschlossen sind.	
Vergewissern Sie sich, dass das Kabel „A“ an den Buchsen [A] und das Kabel „B“ an den Buchsen [B] angeschlossen ist.			
Die Lautstärkeeinstellung ist unangemessen.	Prüfen Sie die Einstellung des [MASTER VOLUME]-Drehreglers. Prüfen Sie Einschaltzustand und Lautstärke an den externen Geräten.	Seite 13	
Schlechtes Lautstärkeverhältnis			
Schlechtes Lautstärkeverhältnis zwischen Mikrofonklang und Trigger-Sound		Stellen Sie die Lautstärke des Trigger-Sounds ein. Wenn das Problem dadurch nicht beseitigt wird, stellen Sie die Mikrofonverstärkung ein.	Seite 34 Seite 28
Schlechtes Lautstärkeverhältnis zwischen AUX IN-Eingang und Ihrem Spiel		Stellen Sie die Lautstärke des Geräts ein, das an der [AUX IN]-Buchse angeschlossen ist. Stellen Sie den [AUDIO/CLICK VOLUME]-Regler ein.	Seite 13
Schlechte Lautstärkebalance zwischen der Wiedergabe vom USB-Flash-Laufwerk und Ihrem Spiel		Stellen Sie den [AUDIO/CLICK VOLUME]-Regler ein.	Seite 13
Die Becken klingen zu weit entfernt, oder die Lautstärke einiger Trommeln ist zu gering		Instrumente, die weiter von der Sensoreinheit entfernt sind, können leiser sein. Prüfen Sie die Positionen von Trommeln und Becken des Schlagzeug-Sets.	Seite 17
Der Trigger-Sound der Bassdrum erklingt nicht	Die Trigger-Einstellungen sind nicht korrekt.	Probieren Sie die automatische Einstellung der Sensoreinheit aus.	Seite 27
	Die Sensoreinheit ist nicht korrekt angebracht	Vergewissern Sie sich, dass die Sensoreinheit korrekt am Spannteufel angebracht ist.	Seite 17

Problem	Mögliche Ursache	Lösung	Siehe Seite
Die Änderungen der Einstellungen sind nur schwer zu hören	Reverb/Effekt-Pegel oder Trigger-Sound-Lautstärke ist zu niedrig	Drehen Sie die Drehregler [REVERB], [EFFECT] oder [TRIGGER] nach rechts, um Anteil bzw. Lautstärke einzustellen.	Seite 33
	Die Mikrofon-Eingangsverstärkung ist zu niedrig eingestellt	Probieren Sie die automatische Einstellung der Sensoreinheit aus.	Seite 27
	Die Trigger-Einstellungen sind nicht korrekt		
	Die Kopfhörerlautstärke ist nicht hoch genug	Verwenden Sie einen wirkungsgradstärkeren oder einen geschlossenen Kopfhörer, oder Ohrhörer.	Seite 23
Es rauscht	Rauschen vom Mikrofon	Sichern Sie die Kabel in Nähe der Sensoreinheit mit dem mitgelieferten Kabelband, so dass die Kabel nicht in Nähe der Sensoreinheit verlaufen.	Seite 17
		Vergewissern Sie sich, dass die Sensoreinheit korrekt am Spanntreifen angebracht ist.	
		Befestigen Sie das an der Buchse [B] an der Haupteinheit angeschlossene Kabel (Mikrofon-Sensorkabel) mit dem mitgelieferten Kabelband, so dass die Kabel sich nicht bewegen können.	
Anschlagen des Pads produziert den Sound mehrfach (Doppeltriggerung)	Es treten Doppelauslösungen auf	Vergewissern Sie sich, dass die Sensoreinheit korrekt am Spanntreifen angebracht ist.	Seite 17
		Je länger das Bassdrum-Fell nachschwingt, desto wahrscheinlicher ist das Auftreten von Doppelauslösungen. Stellen Sie Ihre Bassdrum so ein, dass sie schneller ausklingt. Versuchen Sie, das Fell zu bedämpfen oder tauschen Sie es aus.	
Separat erhältliche Add-On-Pads erzeugen keinen Ton oder Der Klang ist schwer zu erzeugen		Stellen Sie sicher, dass die Einstellung des Pad-Typs richtig ist.	Bedienungsanleitung (erweitert) (PDF)
Es wird ein Ton erzeugt, ohne dass das Pad angeschlagen wurde Von einem nicht angeschlagenen Pad wurde ein Ton erzeugt.	Es tritt Übersprechen auf	Erhöhen Sie die Minimalpegel-Einstellung für den Trigger-Sound. Bei höheren Einstellungen kann es dazu kommen, dass sanftere Schläge gar keine Auslösung mehr bewirken. Stellen Sie den Parameter nur so hoch wie nötig ein.	Seite 33 Bedienungsanleitung (erweitert) (PDF)
		Es tritt Übersprechen mit dem Bassdrum-Trigger-Sound auf	Probieren Sie die automatische Einstellung der Sensoreinheit aus. Prüfen Sie die Trigger-Empfindlichkeitseinstellung.
			Wenn der Bassdrum-Sound beim Anschlagen der Snare erklingt, stellen Sie die Snare weiter von der Sensoreinheit entfernt auf. Ein größerer Abstand zwischen beiden könnte das Problem beheben.

Problembehandlung

Problem	Mögliche Ursache	Lösung	Siehe Seite
Der Ton ist verzerrt.	Der Mikrofon-Eingangspiegel ist zu hoch eingestellt	Drücken Sie die Taste [] und stellen Sie den Mikrofonsensor ein.	Seite 27
	Die Master-Lautstärke ist zu hoch eingestellt	Drehen Sie den [MASTER VOLUME]-Regler nach links.	Seite 13
	Es wird ein Effekt angewendet	Ändern Sie die Verzerrung bzw. andere Effekteinstellungen.	Seite 13
Die Haupteinheit kann nicht aufgenommen werden. Auf dem USB-Flash-Laufwerk kann nicht aufgenommen werden	Es können keine Audiodaten vom AUX IN aufgenommen werden	Der Klang Ihres Spiels und die Audiosignale vom AUX IN können nicht gleichzeitig aufgenommen werden. Die Audiodaten vom AUX IN müssen zuerst in der Haupteinheit aufgenommen werden, und daraufhin können Sie per Overdub Ihr Spiel im Song aufnehmen.	Seite 41
	Der Click wird nicht aufgenommen	Der Click (Metronomklang) wird vom EAD10 prinzipiell nicht aufgenommen.	
	Nicht genug freier Speicherplatz auf dem USB-Flash-Laufwerk	Prüfen Sie den freien Speicherplatz auf dem USB-Flash-Laufwerk.	
	Das USB-Flash-Laufwerk ist schreibgeschützt	Schalten Sie den Schreibschutz auf dem USB-Flash-Laufwerk aus.	
Auf einem USB-Flash-Laufwerk aufgenommene Audiodateien haben bei der Wiedergabe von der Haupteinheit eine zu niedrige Lautstärke		Stellen Sie die Lautstärke bei der Aufnahme auf einen geeigneten Pegel ein. Stellen Sie den [AUDIO/CLICK VOLUME]-Regler während der Wiedergabe ein.	Aufnahme: Bedienungsanleitung (erweitert) (PDF) Wiedergabe: Seite 13
Eine Audiodatei auf dem USB-Flash-Laufwerk kann nicht auf der Haupteinheit wiedergegeben werden oder Die Wiedergabe stoppt mitten im Song, wenn eine Audiodatei vom USB-Flash-Laufwerk wiedergegeben wird	Nicht unterstütztes Dateiformat	Überprüfen Sie das Dateiformat oder die Sampling-Frequenz.	Seite 63
	Die Leistung des USB-Flash-Laufwerks ist nicht ausreichend.	Wir empfehlen, ein USB-Flash-Laufwerk mit mindestens 4 GB zu verwenden. Weitere Informationen hierzu finden Sie in der „Compatible USB Device List“ (Liste kompatibler USB-Geräte) auf der Website von Yamaha.	*1
Das Instrument schaltet sich unerwartet aus	Die automatische Abschaltfunktion ist aktiviert	Schalten Sie die Auto-Power-Off-Funktion aus.	Seite 29
Das Instrument lässt sich nicht einschalten	Der Netzadapter ist nicht angeschlossen	Stellen Sie sicher, dass der Netzadapter angeschlossen ist.	Seite 22
Änderungen an einer Szene sind verlorengegangen	Es wurde eine andere Szene ausgewählt, bevor die Änderungen gespeichert wurden.	Mit der Recall-Funktion können Sie die bearbeiteten Inhalte wieder aufrufen.	Seite 34

*1 Beachten Sie die Website unter <https://download.yamaha.com/>

*URL kann sich ohne Ankündigung ändern.

Liste der Meldungen

Nachricht	Beschreibung
Are you sure?	Fragt ab, ob Sie einen bestimmten Vorgang ausführen möchten oder nicht.
Auto power off disabled.	Erscheint, wenn beim Einschalten des Instruments die Taste [STORE] gehalten wird, um den Anwender zu informieren, dass die Auto-Power-Off-Funktion deaktiviert ist.
Backup error.	Erscheint, wenn keine Daten in das Flash ROM geschrieben werden konnten. Wenn Daten beim Ausschalten nicht richtig gespeichert werden, erscheint diese Meldung beim nächsten Einschalten. Nach Anzeige dieser Fehlermeldung werden automatisch die Werksvoreinstellungen wiederhergestellt.
Cancel AUX IN recording?	Erscheint, wenn die SOURCE -Taste gedrückt wird, während sich der Recorder in der AUX IN-Aufnahme befindet. Drücken Sie die Taste unterhalb von „YES“ erneut, um zur normalen Recorder-Einstellung zurückzukehren.
Canceled.	Erscheint, sobald der Abbruch erfolgt ist.
Can't use RECORDER now.	Der Recorder kann nicht verwendet werden, da „USB To Host“ auf „audio“ eingestellt ist. Prüfen Sie die „USB to Host“-Einstellung.
Completed.	Erscheint, wenn ein Vorgang wie Szenenspeicherung, Datei laden/speichern, ein Job oder eine andere Funktion abgeschlossen wurde.
Connecting USB device...	Erscheint beim Verbinden mit einem USB-Gerät.
Excessive demand for USB power.	Der Strombedarf des angeschlossenen USB-Geräts überschreitet den angegebenen Wert.
Factory Reset initializing...	Erscheint beim Starten, wenn Sie einen Factory Reset durchgeführt haben.
File already exists.	Es gibt bereits eine Datei dieses Namens.
File not found.	Es ist keine Datei mit dem ausgewählten Dateityp vorhanden.
Illegal file.	Erscheint, wenn eine Datei geladen wird und die Haupteinheit die Zieldatei nicht verarbeiten kann oder die Audiodatei nicht unterstützt.
Incompatible USB device.	Erscheint, wenn ein nicht unterstütztes USB-Gerät an der [USB TO DEVICE]-Buchse angeschlossen wird.
Invalid USB device.	Das USB-Gerät ist fehlerhaft. Formatieren Sie das USB-Gerät erneut.
No data.	Erscheint, wenn der Recorder verwendet wird oder Wav-bezogene Parameter unter „Job“ bearbeitet werden und die Zieldaten nicht vorhanden sind.
No response from USB device.	Es gibt keine Antwort vom USB-Gerät.
Now importing...	Erscheint beim Importieren einer .wav-Datei.
Now loading...	Erscheint beim Laden einer Datei.
Now processing...	Erscheint, wenn ein Szenenspeicherungs- oder Job-Vorgang ausgeführt wird. Erscheint während der Nachbearbeitung und nach Abbruch eines Lade- oder Speichervorgangs einer Datei.
Now saving...	Erscheint beim Speichern einer Datei.

Liste der Meldungen

Nachricht	Beschreibung
Now switching audio driver.	Erscheint, wenn der [USB TO HOST]-Anschluss mit einem Computer oder einem anderen Gerät verbunden ist und der folgende Vorgang ausgeführt wird. Beim Umschalten der Einstellung „USB To Host“ auf „MIDI“ oder „MIDI+audio“: Beim Aufrufen oder Verlassen des Recorder-Bildschirms bei der „USB To Host“-Einstellung auf „auto“
Overwrite?	Erscheint beim Speichern einer Datei auf einem USB-Gerät, während darauf bereits eine Datei mit demselben Namen vorhanden ist. Erscheint beim Versuch, den Speichervorgang einer User Scene für die soeben gespeicherte Szene erneut auszuführen.
Please stop recorder.	Erscheint, wenn eine Aktion ausgeführt wird, für welche die Wiedergabe oder Aufnahme des Recorders gestoppt werden muss. Stoppen Sie den Recorder und versuchen Sie es erneut.
Recording time limit exceeded.	Die Aufnahmedauer beträgt etwa 1 Minute und 30 Sekunden im internen Speicher, und etwa 30 Minuten mit einem USB-Flash-Laufwerk.
Read only file.	Erscheint, wenn bei einer Dateioperation eine Nur-Lesen-Datei ausgewählt wird.
Sample is too long.	Das Sample ist zu lang und kann nicht geladen werden.
Sample is too short.	Das Sample ist zu kurz und kann nicht geladen werden.
Switch to AUX IN recording?	Erscheint, wenn die Taste unterhalb „Source“ gedrückt wird, während der Recorder verwendet wird. Drücken Sie auf die Taste unterhalb „YES“ und schalten Sie auf Aufnahme von der [AUX IN]-Buchse um.
USB connection terminated.	Erscheint, wenn aufgrund einer zu hohen Stromstärke die Verbindung zu einem USB-Gerät unterbrochen wurde. Trennen Sie das USB-Gerät und drücken Sie die Taste unterhalb „OK“
USB device's transfer speed too slow.	Erscheint, wenn die Übertragungsgeschwindigkeit zum USB-Gerät nicht ausreichend ist. Informationen über Geräte, für welche der ordnungsgemäße Betrieb mit dem EAD10 getestet und bestätigt wurde, erhalten Sie in der Liste „Compatible USB Device List“ (Liste kompatibler USB-Geräte ^(*)) auf der Website von Yamaha.
USB device full.	Erscheint, wenn die Kapazität des USB-Flash-Laufwerks erreicht wurde und keine Dateien mehr darauf gespeichert werden können. Verwenden Sie ein neues USB-Flash-Laufwerk, oder schaffen Sie Platz, indem Sie nicht benötigte Daten vom Laufwerk löschen.
USB device not ready.	Erscheint, wenn das USB-Gerät nicht richtig an der Haupteinheit angeschlossen ist.
USB device read/write error.	Erscheint, wenn beim Lesen oder Beschreiben eines USB-Flash-Laufwerks ein Fehler aufgetreten ist.
USB device write protected.	Erscheint, wenn das USB-Flash-Laufwerk schreibgeschützt ist.
USB transmission error.	Erscheint, wenn bei der Kommunikation mit dem USB-Gerät ein Fehler aufgetreten ist.
Wave memory full.	Erscheint, wenn der WAVE-Speicher voll ist und keine weiteren Vorgänge wie Importieren, Jobs oder Ladevorgänge mehr ausgeführt werden können.

*1 Beachten Sie die Website unter <https://download.yamaha.com/>
*URL kann sich ohne Ankündigung ändern.

Technische Daten

Haupteinheit

Klang- erzeugung- seinheit	Scenes (Szenen)		Presets: 50 User: 200
	Reverb		11
	Effekte		Mic: 21, Trigger: 10
	Trigger-Sounds	Klangerzeuger	AWM2
		Maximale Polyphonie	64
	Voices	757	
Recorder	Aufnahmedauer	Interner Speicher	Etwa 1 Min 30 Sek
		USB-Flash-Laufwerk	Etwa 30 Min/Datei
	Format	Aufnahme/Wiedergabe	WAV (44,1 kHz, 16-Bit, Stereo)
Audiodateien	Importgrenze		Bis zu 100
	Sampling-Rate bei Wiedergabe		44,1 kHz
	Wave-Speicher		32 MB
	Maximale ladbare Sample-Größe		1 Mono-Sample: 1,75 MB 1 Stereo-Sample: 3,5 MB
	Sample-Format		WAV (16-Bit)
Klickspur	Tempo		30–300 BPM, Tap-Tempo-Funktion
	Taktmaß		1/4 bis 16/4, 1/8 bis 16/8, 1/16 bis 16/16
	Unterteilungen		Betonte Noten, Viertelnoten, Achtelnoten, Sechzehntelnoten und Achteltriolen
Funktionen	Einstellung der Trigger-Empfindlichkeit, USB Audio/MIDI, Kopfhörer-EQ		
Bedienungs- schnittstelle	Display		Graphisches LC-Display (128 x 64 Pixel)
	Weitere Bedienelemente	Drehregler (s. a. Knob)	MASTER VOLUME, AUDIO/CLICK VOLUME, SCENE, REVERB, EFFECT, TRIGGER
		Tasten	MENU, Sensor Unit, Click, RECORDER, EXIT, STORE, Functions 1–3, –, +, Standby/On
Anschluss- möglichkeiten	DC IN		DC IN (12 V)
	Kopfhörer		PHONES (Standard-Stereo-Klinkenbuchse)
	AUX IN		AUX IN (Stereo-Miniklinkenbuchse)
	OUTPUT		OUTPUT L/MONO, R (Standardklinkenbuchse)
	USB		USB TO DEVICE USB TO HOST
	Sensoreingang	Für Triggersensor	A (Standard-Stereo-Klinkenbuchse)
		Für Mikrofonsensor	B (Standard-Stereo-Klinkenbuchse)
	Trigger-Eingang	Stereo (L: Trigger, R: trigger)	① KICK/② (dient auch als A), ③ SNARE/④ (Standard-Stereo-Klinkenbuchse)
		Dreizonen (L: Trigger, R: Rim-Schalter)	⑤, ⑥ (Standard-Stereo-Klinkenbuchse)
	Fußpedal		FOOT SW (Standard-Stereoklinkenbuchse)
Netzteil	Netzteil		PA-150 (oder ein gleichwertiger, von Yamaha empfohlener Adapter)
	Leistungsaufnahme		10 W (bei Verwendung des Netzadapters PA-150)
	Auto Power Off (Automatische Abschaltung)		Ja
	Stromverbrauch in Bereitschaft		0,3 W
Größe/ Gewicht	Abmessungen (B x T x H)	Breite x Tiefe x Höhe	260 (B) x 138 (T) x 63 (H) mm
	Gewicht	nur Haupteinheit	654 g

Sensoreinheit

Sensortypen	Mikrofon		High-SPL-Mikrofon x 2
	Trigger		Nur für Bassdrum x 1
Anschluss- möglichkeiten	Sensorausgänge	Für Triggersensor	A (Standard-Klinkenbuchse)
		Für Mikrofonsensor	B (Standard-Stereo-Klinkenbuchse)
Größe/ Gewicht	Abmessungen (B x T x H)	Breite x Tiefe x Höhe	76 (B) x 78 (T) x 88 (H) mm
	Gewicht	Nur Sensoreinheit	464 g

Sonstiges

Mitgeliefertes Zubehör	Bedienungsanleitung (dieses Buch), PA-150 (oder als gleichwertig von Yamaha empfohlen)*, Modulhalterung, Flügelschrauben für Modulhalterung (x 2), Anschlusskabel (1 Paar), Kabelbinder (x 3), Selbstklebende FüÙe (x 2) * Wird u. U. in Ihrem Gebiet nicht mitgeliefert. Wenden Sie sich bitte an Ihren Yamaha-Händler.
Separat erhältliches Zubehör (ist unter Umständen in Ihrer Region nicht lieferbar)	<ul style="list-style-type: none"> Cymbal Stand Attachment (CSAT924A) Bitte schauen Sie auf der Website nach für weitere Informationen zu anderem erhältlichen Zubehör (https://download.yamaha.com/)

* Der Inhalt dieser Bedienungsanleitung gilt für die neuesten technischen Daten zum Zeitpunkt der Veröffentlichung.

Um die neueste Version der Anleitung zu erhalten, rufen Sie die Website von Yamaha auf und laden Sie dann die Datei mit der Bedienungsanleitung herunter. Da die Technischen Daten, das Gerät selbst oder gesondert erhältliches Zubehör nicht in jedem Land gleich sind, setzen Sie sich im Zweifel bitte mit Ihrem Yamaha-Händler in Verbindung.

Stichwortverzeichnis

Symbole

[]-Schalter (Standby/On)	13, 25
[]-Taste (Click)	13
[]-Taste (Sensoreinheit)	13, 27
[-]-Taste, [+]-Taste	13

Zahlen

[1] KICK / 2]	16
[3] SNARE / 4]	16
[5]	16
[6]	16

A

[A]-Buchse	15
Anschlusskabel	9
[AUDIO/CLICK VOLUME]- Drehregler	13
Audiodatei	37, 44
Audiosignal	11
Auto-Einstellung	27
Automatische Abschaltung	29
[AUX IN]-Buchse (Auxiliary-Eingang)	14
AUX IN-Aufnahme	43

B

[B]-Buchse	15
Bedienfeld	15
Begleit-Song	44
BYPASS	35

C

Computer	25, 47
----------------	--------

D

DAW-Software	47
DC-IN-Buchse	14
Display	13
Drum-Trigger	48, 50

E

[EFFECT]-Drehregler	13
Effekte	11, 32
Eingangssignalquelle	43
[EXIT]-Taste	13
E-Zeichen	33

F

[F1], [F2], [F3]	13
Factory Reset (Zurücksetzen auf Werkseinstellungen)	30
Flügelschrauben für Modulhalterung	9

[FOOT SW]-Buchse	14
Funktionstasten 1–3	13
Fußpedal	54
Fußregler	54

H

Halleffekte	32
Haupteinheit	10, 13
Holzringe	18

I

Importierte Sounds	37
Interne Voices	11
iPhone/iPad	47

K

Kabelbinder	9
Kabelhaken	14
Klemmschraube	15
Klick	39
Kopfhörer	23

L

[L] (Mikrofonverstärkung links)	28
---------------------------------------	----

M

[MASTER VOLUME]-Drehregler ...	13
[MENU]-Taste	13
Metallringe	18
Metronom	39
MIC	27
Mikrofonsensor	15
Mikrofon-Sound	11
Mikrofonverstärkung	27
Modulhalterung	9, 20

N

Netzadapter	9
-------------------	---

O

Oberseite	13
OUTPUT-Buchsen [R]/[L/MONO]..	14

P

Pad	48, 52
PA-System	24
Pedal	49
[PHONES]-Buchse	15
Preset Scene	34

R

[R] (Mikrofonverstärkung rechts) ...	28
[RECORDER]-Taste	13

Reverb (Hall)	11
[REVERB]-Drehregler	13
Rückseite	14

S

Scene	32
[SCENE]-Drehregler	13
Schlagzeug-Set	17
Selbstklebende Dämpfungspolster	9
Sensoreinheit	10, 15, 27
Separat erhältliche Add-Ons	48
Setups mit Doppelbassdrum	17
Spannreifen	18
Store (Speichern)	33
[STORE]-Taste	13, 37
Szenenbildschirm	33

T

Tap Tempo	39
Tempo	39
TO SENSOR UNIT-Buchse [A]	14
TO SENSOR UNIT-Buchse [B]	14
Tragbarer Music Player	24
TRG	27
TRG SENS (Trigger-Empfindlichkeit)	28
[TRIGGER]-Drehregler	13
Trigger-Eingangsbuchsen	14, 16
Triggersensor	15
Triggersignal	11
Trigger-Sound	32
Trigger-Vorverstärkung	27

U

USB Flash Drive	42
[USB TO DEVICE]- Anschluss	14, 30
[USB TO HOST]-Anschluss	14, 25
USB-Flash-Laufwerk	30
User Scene	34

V

Verstärkung	27
-------------------	----

W

.wav	37
Wechselstromnetzteil	22

Y

Y-Kabel	16
---------------	----

Important Notice: Power management information for customers in European Economic Area (EEA), Switzerland and Turkey

Remarque importante : Informations sur la gestion de l'alimentation pour les clients de l'Espace économique européen (EEE), de Suisse et de Turquie

Yamaha products are equipped with a power management function. Some products allow you to disable that function, or to extend the amount of time that elapses before the power is turned off or set to standby. In these cases, energy consumption will increase.	English
Yamaha-Produkte sind mit einer Power-Management-Funktion ausgestattet. Bei einigen Produkten können Sie diese Funktion ausschalten oder die Zeitdauer, die verstreicht, bis das Instrument ausgeschaltet oder in Bereitschaft versetzt wird, verlängern. In diesen Fällen erhöht sich der Energieverbrauch.	Deutsch
Les produits Yamaha sont équipés d'une fonction de gestion de l'alimentation. Certains produits vous permettent de désactiver cette fonction ou d'allonger le délai avant la mise hors tension ou la mise en veille. Dans ces cas, la consommation d'énergie augmente.	Français
Yamaha-producten zijn uitgerust met een energiebeheerfunctie. Bij sommige producten kunt u die functie uitschakelen of de tijd verlengen die verstrekt voordat de stroom wordt uitgeschakeld of in stand-by wordt gezet. In deze gevallen zal het energieverbruik toenemen.	Nederlands
Los productos Yamaha están equipados con una función de administración de energía. Algunos productos permiten desactivar esa función o ampliar el tiempo que transcurre antes de apagar la alimentación o poner el producto en modo de espera. En estos casos, el consumo de energía aumentará.	Español
I prodotti Yamaha sono dotati di una funzione di gestione dell'alimentazione. Alcuni prodotti consentono di disattivare tale funzione o di estendere il periodo di tempo che trascorre prima che l'alimentazione venga spenta o impostata in standby. In questi casi, il consumo energetico aumenterà.	Italiano
Os produtos Yamaha são equipados com uma função de gerenciamento de energia. Alguns produtos permitem desativar essa função ou estender o tempo decorrido antes de se desligar ou entrar em standby. Nesses casos, o consumo de energia aumentará.	Português
Τα προϊόντα της Yamaha είναι εξοπλισμένα με μια λειτουργία διαχείρισης ισχύος. Ορισμένα προϊόντα σας δίνουν τη δυνατότητα να απενεργοποιείτε αυτή τη λειτουργία ή να επεκτείνετε το χρονικό διάστημα μέχρι την απενεργοποίηση ή τη θέση σε κατάσταση αναμονής. Σε αυτές τις περιπτώσεις, η κατανάλωση ενέργειας θα αυξηθεί.	Ελληνικά
Yamaha-produkterna är utrustade med en energihanteringsfunktion. För vissa produkter kan du inaktivera den funktionen eller för att förlänga tiden som förlutit innan strömmen stängs av eller ställs i vänteläge. I dessa fall ökar energiförbrukningen.	Svenska
Yamahas produkter har en strømstyringsfunktion. På nogle produkter er det muligt at deaktivere denne funktion eller at forlænge den tid, der går, før der slukkes for strømmen, eller sættes på standby. I disse tilfælde vil strømforbruget stige.	Dansk
Yamaha-tuotteet on varustettu virranhallintatoiminnolla. Joissakin tuotteissa voit poistaa toiminnon käytöstä tai pidentää aikaa, joka kuluu ennen virran katkaisemista tai valmiustilaan asettamista. Näissä tapauksissa energiankulutus kasvaa.	Suomi
Produkty Yamaha są wyposażone w funkcję zarządzania energią. Niektóre produkty umożliwiają wyłączenie tej funkcji lub wydłużenie czasu, jaki upływa do wyłączenia zasilania lub przejścia w tryb gotowości. W takich przypadkach zużycie energii wzrośnie.	Polski
Produkty Yamaha jsou vybaveny funkcí správy napájení. Některé produkty umožňují tuto funkci zakázat nebo prodloužit dobu, která má uběhnout před vypnutím napájení nebo pohotovostním režimem. V těchto případech se zvýší spotřeba elektřiny.	Čeština
A Yamaha termékek energiamedzszment funkcióval vannak ellátva. Egyes termékek lehetővé teszik, hogy letiltsa ezt a funkciót, vagy meghosszabbítsa a kikapcsolás vagy készenléti állapotba helyezés előtt eltelt időt. Ezekben az esetekben az energiafogyasztás növekedni fog.	Magyar
Yamaha tooted on varustatud toitehalduse funktsiooniga. Mõned tooted võimaldavad teil selle funktsiooni keelata või pikendada aega, mis möödub enne toite väljalülitamist või ooterežiimi seadmist. Sellistel juhtudel suureneb energiatarbimine.	Eesti
Yamaha izstrādājumi ir aprīkoti ar barošanas pārvaldības funkciju. Dažiem izstrādājumiem šo funkciju var atspējot vai paildzināt laiku, kam jāpaiet pirms barošanas atslēgšanas vai pāriešanas gaidstāves režīmā. Šādā gadījumā palielināsies enerģijas patēriņš.	Latviešu
„Yamaha“ gaminiuose yra energijos sąnaudų valdymo funkcija. Kai kurie gaminiai leidžia išjungti šią funkciją arba pratęsti laiką, praėjusį prieš išjungiant maitinimą arba įjungiant budėjimo režimą. Tokiais atvejais energijos suvartojimas padidės.	Lietuvių
Produkty spoločnosti Yamaha sú vybavené funkciou správy napájania. Niektoré produkty vám umožňujú túto funkciu vypnúť alebo predĺžiť čas, po uplynutí ktorých sa napájanie vypne alebo nastaví do pohotovostného režimu. V takýchto prípadoch sa zvýši spotreba energie.	Slovenčina
Yamahini izdelki imajo funkcijo upravljanja z napajanjem. Nekateri izdelki vam omogočajo, da onemogočite to funkcijo ali podaljšate čas, ki mora preteči, preden se napajanje izklopi ali nastavi v stanje pripravljenosti. V teh primerih se bo poraba energije povečala.	Slovenščina
Продуктите на Yamaha са снабдени с функция за управление на захранването. Някои продукти ви позволяват да забраните тази функция или да удължите времето, което ще изтече, преди захранването да се изключи или да се настрои в режим на готовност. В тези случаи консумацията на енергия ще се увеличи.	Български
Produsele Yamaha sunt echipate cu o funcție de gestionare a energiei. Unele produse vă permit să dezactivați această funcție sau să prelungiți perioada de timp care trece înainte ca alimentarea să fie oprită sau setată în standby. În aceste cazuri, consumul de energie va crește.	Română
Yamaha proizvodi opremljeni su funkcijom upravljanja potrošnjom energije. Neki vam proizvodi omogućuju onemogućavanje te funkcije ili produženje vremena koje protekne prije isključivanja napajanja ili postavljanja u stanje pripravnosti. U tim će se slučajevima povećati potrošnja energije.	Hrvatski
Yamaha ürünlerinde güç yönetimi işlevi vardır. Bazı ürünler, bu işlevi devre dışı bırakmanıza veya güç kapatılmadan ya da bekleme moduna alınmadan önce geçen süreyi uzatmanıza olanak tanır. Bu gibi durumlarda, enerji tüketimi artacaktır.	Türkçe

(574-M06 EU erp 01)

Important Notice: Guarantee Information for customers in European Economic Area (EEA) and Switzerland

<p>Important Notice: Guarantee Information for customers in EEA* and Switzerland</p> <p>For detailed guarantee information about this Yamaha product, and Pan-EEA* and Switzerland warranty service, please either visit the website address below (Printable file is available at our website) or contact the Yamaha representative office for your country. * EEA: European Economic Area</p>	English
<p>Wichtiger Hinweis: Garantie-Information für Kunden in der EWR* und der Schweiz</p> <p>Für nähere Garantie-Information über dieses Produkt von Yamaha, sowie über den Pan-EWR*- und Schweizer Garantieservice, besuchen Sie bitte entweder die folgend angegebene Internetadresse (eine druckfähige Version befindet sich auch auf unserer Webseite), oder wenden Sie sich an den für Ihr Land zuständigen Yamaha-Vertrieb. *EWR: Europäischer Wirtschaftsraum</p>	Deutsch
<p>Remarque importante: informations de garantie pour les clients de l'EEE et la Suisse</p> <p>Pour des informations plus détaillées sur la garantie de ce produit Yamaha et sur le service de garantie applicable dans l'ensemble de l'EEE ainsi qu'en Suisse, consultez notre site Web à l'adresse ci-dessous (le fichier imprimable est disponible sur notre site Web) ou contactez directement Yamaha dans votre pays de résidence. * EEE : Espace Economique Européen</p>	Français
<p>Belangrijke mededeling: Garantie-informatie voor klanten in de EER* en Zwitserland</p> <p>Voor gedetailleerde garantie-informatie over dit Yamaha-product en de garantieservice in heel de EER* en Zwitserland, gaat u naar de onderstaande website (u vindt een afdrukbaar bestand op onze website) of neemt u contact op met de vertegenwoordiging van Yamaha in uw land. * EER: Europese Economische Ruimte</p>	Nederlands
<p>Aviso importante: información sobre la garantía para los clientes del EEE* y Suiza</p> <p>Para una información detallada sobre este producto Yamaha y sobre el soporte de garantía en la zona EEE* y Suiza, visite la dirección web que se incluye más abajo (la versión del archivo para imprimir esta disponible en nuestro sitio web) o póngase en contacto con el representante de Yamaha en su país. * EEE: Espacio Económico Europeo</p>	Español
<p>Avviso importante: informazioni sulla garanzia per i clienti residenti nell'EEA* e in Svizzera</p> <p>Per informazioni dettagliate sulla garanzia relativa a questo prodotto Yamaha e l'assistenza in garanzia nei paesi EEA* e in Svizzera, potete consultare il sito Web all'indirizzo riportato di seguito (è disponibile il file in formato stampabile) oppure contattare l'ufficio di rappresentanza locale della Yamaha. * EEA: Area Economica Europea</p>	Italiano
<p>Aviso importante: informações sobre as garantias para clientes da AEE* e da Suíça</p> <p>Para obter uma informação pormenorizada sobre este produto da Yamaha e sobre o serviço de garantia na AEE* e na Suíça, visite o site a seguir (o arquivo para impressão está disponível no nosso site) ou entre em contato com o escritório de representação da Yamaha no seu país. * AEE: Área Económica Europeia</p>	Português
<p>Σημαντική σημείωση: Πληροφορίες εγγύησης για τους πελάτες στον ΕΟΧ* και Ελλάδα</p> <p>Για λεπτομερείς πληροφορίες εγγύησης σχετικά με το παρόν προϊόν της Yamaha και την κάλυψη εγγύησης σε όλες τις χώρες του ΕΟΧ και την Ελλάδα, επισκεφτείτε την παρακάτω ιστοσελίδα (Εκτυπώσιμη μορφή είναι διαθέσιμη στην ιστοσελίδα μας) ή απευθυνθείτε στην αντιπροσωπεία της Yamaha στη χώρα σας. * ΕΟΧ: Ευρωπαϊκός Οικονομικός Χώρος</p>	Ελληνικά
<p>Viktigt: Garantiinformation för kunder i EES-området* och Schweiz</p> <p>För detaljerad information om denna Yamahaprodukt samt garantiservice i hela EES-området* och Schweiz kan du antingen besöka nedanstående webbadress (en utskriftsvänlig fil finns på webbplatsen) eller kontakta Yamahas officiella representant i ditt land. * EES: Europeiska Ekonomiska Samarbetsområdet</p>	Svenska
<p>Viktig merknad: Garantiinformasjon for kunder i EØS* og Sveits</p> <p>Detaljert garantiinformasjon om dette Yamaha-produktet og garantiservice for hele EØS-området* og Sveits kan fås enten ved å besøke nettstedene nedenfor (utskriftsversjon finnes på våre nettsider) eller kontakte Yamahas kontorene i landet der du bor. *EØS: Det europeiske økonomiske samarbeidsområdet</p>	Norsk
<p>Vigtig oplysning: Garantioplysninger til kunder i EØO* og Schweiz</p> <p>De kan finde detaljerede garantioplysninger om dette Yamaha-produkt og den fælles garantiserviceordning for EØO* (og Schweiz) ved at besøge det websted, der er angivet nedenfor (der findes en fil, som kan udskrives, på vores websted), eller ved at kontakte Yamahas nationale repræsentationskontor i det land, hvor De bor. * EØO: Det Europæiske Økonomiske Område</p>	Dansk
<p>Tärkeä ilmoitus: Takuutiedot Euroopan talousalueen (ETA)* ja Sveitsin asiakkaille</p> <p>Tämän Yamaha-tuotteen sekä ETA-alueen ja Sveitsin takuuta koskevat yksityiskohtaiset tiedot saatte alla olevasta nettiosoitteesta. (Tulostettava tiedosto saatavissa sivustollamme.) Voitte myös ottaa yhteyttä paikalliseen Yamaha-edustajaan. *ETA: Euroopan talousalue</p>	Suomi
<p>Ważne: Warunki gwarancyjne obowiązujące w EOG* i Szwajcarii</p> <p>Aby dowiedzieć się więcej na temat warunków gwarancyjnych tego produktu firmy Yamaha i serwisu gwarancyjnego w całym EOG* i Szwajcarii, należy odwiedzić wskazaną poniżej stronę internetową (Plik gotowy do wydruku znajduje się na naszej stronie internetowej) lub skontaktować się z przedstawicielstwem firmy Yamaha w swoim kraju. * EOG — Europejski Obszar Gospodarczy</p>	Polski
<p>Důležité oznámení: Záruční informace pro zákazníky v EHS* a ve Švýcarsku</p> <p>Podrobné záruční informace o tomto produktu Yamaha a záručním servisu v celém EHS* a ve Švýcarsku naleznete na níže uvedené webové adrese (soubor k tisku je dostupný na našich webových stránkách) nebo se můžete obrátit na zastoupení firmy Yamaha ve své zemi. * EHS: Evropský hospodářský prostor</p>	Česky
<p>Fontos figyelemzetetés: Garancia-információk az EGT* területén és Svájcban élő vásárlók számára</p> <p>A jelen Yamaha termékre vonatkozó részletes garancia-információk, valamint az EGT*-re és Svájcra kiterjedő garanciális szolgáltatás tekintetében keresse fel webhelyünket az alábbi címen (a webhelyen nyomtatható fájl is talál), vagy pedig lépjen kapcsolatba az országában működő Yamaha képviselői irodával. * EGT: Európai Gazdasági Térség</p>	Magyar
<p>Oluline märkus: Garantiiteave Euroopa Majanduspiirkonna (EMP)* ja Šveitsi klientidele</p> <p>Täpsemat teabe saamiseks selle Yamaha toote garantii ning kogu Euroopa Majanduspiirkonna ja Šveitsi garantiiteeninduse kohta, külastage palun veebisaiti alljärgneval aadressil (meie saidil on saadaval prinditav fail) või pöörduge Teie regioonil Yamaha esinduse poole. * EMP: Euroopa Majanduspiirkond</p>	Eesti keel
<p>Svarīgs paziņojums: garantijas informācija klientiem EEZ* un Šveicē</p> <p>Lai saņemtu detalizētu garantijas informāciju par šo Yamaha produktu, kā arī garantijas apkalpošanu EEZ* un Šveicē, lūdz, apmeklējiet zemāk norādīto tīmekļa vietnes adresi (tīmekļa vietnē ir pieejams drukājams fails) vai sazinieties ar jūsu valsti apkalpojošo Yamaha pārstāvniecību. * EEZ: Eiropas Ekonomikas zona</p>	Latviešu
<p>Dėmesio: informacija dėl garantijos pirkėjams EEE* ir Šveicarijoje</p> <p>Jei reikia išsamios informacijos apie šį „Yamaha“ produktą ir jo techninę priežiūrą visoje EEE* ir Šveicarijoje, apsilankykite mūsų svetainėje toliau nurodytu adresu (svetainėje yra spausdintinas failas) arba kreipkitės į „Yamaha“ atstovybę savo šalyje. * EEE – Europos ekonominė erdvė</p>	Lietuvių kalba
<p>Dôležité upozornenie: Informácie o záruke pre zákazníkov v EHP* a Švajčiarsku</p> <p>Podrobné informácie o záruke týkajúce sa tohto produktu od spoločnosti Yamaha a garančnom servise v EHP* a Švajčiarsku nájdete na webovej stránke uvedenej nižšie (na našej webovej stránke je k dispozícii súbor na tlač) alebo sa obráťte na zástupcu spoločnosti Yamaha vo svojej krajine. * EHP: Európsky hospodársky priestor</p>	Slovenčina
<p>Pomembno obvestilo: Informacije o garanciji za kupce v EGP* in Švici</p> <p>Za podrobnejše informacije o tem Yamahinem izdelku ter garancijskem servisu v celotnem EGP in Švici, obiščite spletno mesto, ki je navedeno spodaj (natisljiva datoteka je na voljo na našem spletnem mestu), ali se obrnite na Yamahinega predstavnika v svoji državi. * EGP: Evropski gospodarski prostor</p>	Slovenščina
<p>Важно съобщение: Информация за гаранцията за клиенти в ЕИП* и Швейцария</p> <p>За подробна информация за гаранцията за този продукт на Yamaha и гаранционното обслужване в паневропейската зона на ЕИП* и Швейцария или посетете посочения по-долу уеб сайт (на нашия уеб сайт има файл за печат), или се свържете с представителния офис на Yamaha във вашата страна. * ЕИП: Европейско икономическо пространство</p>	Български език
<p>Notificare importantă: Informații despre garanție pentru clienții din SEE* și Elveția</p> <p>Pentru informații detaliate privind acest produs Yamaha și serviciul de garanție Pan-SEE* și Elveția, vizitați site-ul la adresa de mai jos (fișierul imprimabil este disponibil pe site-ul nostru) sau contactați biroul reprezentanței Yamaha din țara dumneavoastră. * SEE: Spațiul Economic European</p>	Limba română
<p>Važna obavijest: Informacije o jamstvu za države EGP-a i Švicarske</p> <p>Za detaljne informacije o jamstvu za ovaj Yamahin proizvod te jamstvenom servisu za cijeli EGP i Švicarsku, molimo Vas da posjetite web-stranicu navedenu u nastavku ili kontaktirate ovlaštenog Yamahinog dobavljača u svojoj zemlji. * EGP: Evropski gospodarski prostor</p>	Hrvatski

<https://europe.yamaha.com/warranty/>

URL_5

Yamaha Worldwide Representative Offices

English

For details on the product(s), contact your nearest Yamaha representative or the authorized distributor, found by accessing the 2D barcode below.

Deutsch

Wenden Sie sich für nähere Informationen zu Produkten an eine Yamaha-Vertretung oder einen autorisierten Händler in Ihrer Nähe. Diese finden Sie mithilfe des unten abgebildeten 2D-Strichcodes.

Français

Pour obtenir des informations sur le ou les produits, contactez votre représentant ou revendeur agréé Yamaha le plus proche. Vous le trouverez à l'aide du code-barres 2D ci-dessous.

Español

Para ver información detallada sobre el producto, contacte con su representante o distribuidor autorizado Yamaha más cercano. Lo encontrará escaneando el siguiente código de barras 2D.

Português

Para mais informações sobre o(s) produto(s), fale com seu representante da Yamaha mais próximo ou com o distribuidor autorizado acessando o código de barras 2D abaixo.

Italiano

Per dettagli sui prodotti, contattare il rappresentante Yamaha o il distributore autorizzato più vicino, che è possibile trovare tramite il codice a barre 2D in basso.

Nederlands

Neem voor meer informatie over de producten contact op met uw dichtstbijzijnde Yamaha-vertegenwoordiger of de geautoriseerde distributeur, te vinden via de onderstaande 2D-barcode.

Polski

Aby uzyskać szczegółowe informacje na temat produktów, skontaktuj się z najbliższym przedstawicielem firmy Yamaha lub autoryzowanym dystrybutorem, którego znajdziesz za pośrednictwem poniższego kodu kreskowego 2D.

Русский

Чтобы узнать подробнее о продукте (продуктах), свяжитесь с ближайшим представителем или авторизованным дистрибьютором Yamaha, воспользовавшись двухмерным штрихкодом ниже.

Dansk

Hvis du vil have detaljer om produktet/produkterne, kan du kontakte den nærmeste Yamaha-repræsentant eller autoriserede Yamaha-distributør, som du finder ved at scanne 2D-stregkode nedenfor.

Svenska

Om du vill ha mer information om produkterna kan du kontakta närmaste Yamaha-representant eller auktoriserade distributör med hjälp av 2D-streckkoden nedan.



https://manual.yamaha.com/dmi/address_list/

Čeština

Podrobnosti o produktu(ech) získáte od nejbližšího zástupce společnosti Yamaha nebo autorizovaného distributora, který byl nalezen při použití 2D čárového kódu níže.

Slovenčina

Podrobné informácie o produkte(-och) vám poskytne najbližší zástupca spoločnosti Yamaha alebo autorizovaný distribútor, ktorého nájdete pomocou nižšie uvedeného 2D čiarového kódu.

Magyar

A termék(ek)re vonatkozó részletekért forduljon a legközelebbi Yamaha képviselőhöz vagy a hivatalos forgalmazóhoz, amelyet az alábbi 2D vonalkód segítségével találhat meg.

Slovenščina

Če želite podrobnejše informacije o izdelkih, se obrnite na najbližjega Yamahinega predstavnika ali pooblaščenega distributerja, ki ga najdete prek 2D-kode v nadaljevanju.

Български

За подробности относно продукта/ите се свържете с най-близкия представител на Yamaha или оторизиран дистрибутор, който можете да откриете, като използвате 2D баркода по-долу.

Română

Pentru detalii privind produsele, contactați cel mai apropiat reprezentant Yamaha sau distribuitorul autorizat, pe care îl puteți găsi accesând codul de bare 2D de mai jos.

Latviešu

Lai iegūtu plašāku informāciju par izstrādājumiem, sazinieties ar tuvāko Yamaha pārstāvi vai pilnvaroto izplatītāju, kuru atradīsiet, izmantojot tālāk pieejamo 2D svītrkodu.

Lietuvių

Norėdami gauti daugiau informacijos apie gaminį (-ius), kreipkitės į artimiausią „Yamaha“ atstovą arba įgaliotąjį platintoją, kurį rasite nuskaityę toliau pateiktą 2D brūkšninį kodą.

Eesti

Toodete kohta täpsema teabe saamiseks võtke ühendust lähima Yamaha esindaja või autoriseeritud levitajaga, kelle leiate allpool asuva 2D-võõtkoodi kaudu.

Hrvatski

Za detalje o proizvodima obratite se lokalnom predstavku ili ovlaštenom distributeru tvrtke Yamaha, kojeg možete pronaći skeniranjem 2D crtičnog koda u nastavku.

Türkçe

Ürünler hakkında ayrıntılar için, aşağıdaki 2D kodlu motora erişerek bulunan size en yakın Yamaha temsilcisine veya yetkili bayiye başvurun.

