



# Bedienungsanleitung

Sound Bar

# TRUE X BAR 50A

SR-X50A

DE

# INHALTSVERZEICHNIS

## **ÜBER DIESE BEDIENUNGSANLEITUNG 5**

**Informationen zu den Beschreibungen in dieser Bedienungsanleitung ..... 5**

## **EINLEITUNG 6**

**Merkmale ..... 6**

**Überprüfen des Lieferumfangs ..... 11**

## **BEZEICHNUNGEN UND FUNKTIONEN DER TEILE 13**

**Bezeichnungen der Teile an der Soundbar (Vorderseite/Oberseite) ..... 13**

**Bezeichnungen der Teile an der Soundbar (Rückseite) ..... 16**

**Bezeichnungen der Teile am Subwoofer ..... 17**

**Bezeichnungen der Teile an der Fernbedienung ..... 18**

## **VORBEREITUNG 21**

**Vorbereitung ..... 21**

**Vorsichtsmaßnahmen zur Vorbereitung ..... 22**

**Installieren des Produkts ..... 25**

**Anschließen eines Fernsehers ..... 27**

Buchsen des Fernsehgeräts zum Anschließen und Kabel zum Verwenden ..... 27

Anschließen eines Fernsehers über ein HDMI-Kabel (im Fachhandel erhältlich) ..... 29

Anschließen eines Fernsehers nur über das im Lieferumfang enthaltene optische Digital-Audiokabel ..... 32

**Anschließen eines AV-Geräts ..... 33**

Anschließen eines AV-Geräts an die Soundbar ..... 33

Anschluss eines AV-Geräts an die HDMI-Eingangsbuchse des Fernsehers ..... 35

**Anschluss an die Stromversorgung ..... 37**

**Vorbereiten der Fernbedienung ..... 38**

**Ein- und Ausschalten der Soundbar ..... 39**

**Verbinden mit einem Netzwerk ..... 40**

Netzwerkfunktionen ..... 40

Verbinden mit einem Netzwerk über ein Netzwerkkabel (kabelgebundene Verbindung) ..... 41

Drahtlos mit einem Netzwerk verbinden (drahtlose Verbindung) ..... 42

**Verbinden drahtloser Lautsprecher ..... 44**

<b>WIEDERGABE</b>	<b>45</b>
<b>Grundlegende Bedienung während der Wiedergabe</b>	<b>45</b>
<b>Einstellen des Klangs nach eigener Bevorzugung</b>	<b>47</b>
Klangfunktionen dieses Produkts	47
Surround-Wiedergabe	49
Stereo-Wiedergabe	50
Einstellen der Lautstärke des Subwoofers	51
Deutliche Wiedergabe menschlicher Stimmen (CLEAR VOICE)	52
Hörgenuss mit sattem Bassklang (BASS EXT)	53
<b>Hören des Tons von einem Bluetooth®-Gerät</b>	<b>54</b>
<b>Abspielen von Musik mit dem Sound Bar Controller</b>	<b>56</b>
Streamingdienste	56
Wiedergabe von Audiodateien mit der App Sound Bar Controller	57
<b>Hören von Audio mit AirPlay 2</b>	<b>59</b>
<b>ZUSÄTZLICHE FUNKTIONEN</b>	<b>60</b>
<b>Ändern der Helligkeit der Anzeigen</b>	<b>60</b>
<b>Bedienung der Soundbar mit der Fernbedienung des Fernsehers (HDMI-Steuerung)</b>	<b>61</b>
<b>Anzeigen des Typs des Audiosignals und der Einstellungen von Funktionen</b>	<b>62</b>
<b>Bedienen der Soundbar mit der Smartphone-App (Sound Bar Controller)</b>	<b>64</b>
<b>Bedienen der Soundbar per Sprachbefehl (Amazon Alexa)</b>	<b>65</b>
<b>KONFIGURATION</b>	<b>67</b>
<b>Aktivieren/Deaktivieren der HDMI-Steuerfunktion</b>	<b>67</b>
<b>Umschalten des HDMI-Audioausgabeziels</b>	<b>68</b>
<b>Aktivieren/Deaktivieren der Standby-Ausschaltautomatik</b>	<b>69</b>
<b>Aktivieren/Deaktivieren der Kindersicherungsfunktion</b>	<b>70</b>
<b>Aktivieren/Deaktivieren der Netzwerk-Standby-Funktion</b>	<b>71</b>
<b>Aktivieren/Deaktivieren der Bluetooth-Funktion</b>	<b>72</b>
<b>Aktivieren/Deaktivieren der Drahtlosfunktion (Wi-Fi)</b>	<b>73</b>
<b>Einstellen der Dynamikumfang-Komprimierungsstufe</b>	<b>74</b>
<b>Aktualisieren der Firmware dieses Produkts</b>	<b>76</b>
<b>Einstellen des HDMI-Signalformats</b>	<b>77</b>
<b>Manuelles Verbinden eines Subwoofers</b>	<b>78</b>

**Initialisieren der Soundbar ..... 79**

**PROBLEMBEHEBUNG 80**

---

**Bei einem Problem als erstes zu prüfende Punkte ..... 80**

**Im Problemfall: Stromversorgung oder Gesamtfunktionalität ..... 81**

**Im Problemfall: Audio ..... 91**

**Im Problemfall: Bluetooth® ..... 96**

**Im Problemfall: Netzwerk ..... 98**

**Im Problemfall: App ..... 106**

**Minimieren des Standby-Stromverbrauchs ..... 108**

**Ersetzen der Fernbedienungsatterie ..... 109**

**Rücksetzen der Soundbar ..... 112**

**TECHNISCHE DATEN 113**

---

**Technische Daten dieses Produkts ..... 113**

**Unterstützte HDMI-Video/Audio-Signalformate ..... 117**

**Unterstützte digitale Audiosignalformate ..... 119**

**Liste der Anzeigenfunktionen ..... 120**

**ANHANG 124**

---

**Warenzeichen ..... 124**

**Liste der Support-Center ..... 126**

# ÜBER DIESE BEDIENUNGSANLEITUNG

## Informationen zu den Beschreibungen in dieser Bedienungsanleitung

- In dieser Bedienungsanleitung sind wichtige Informationen durch die nachstehenden Signalwörter gekennzeichnet.



### **WARNUNG**

Dieser Inhalt weist auf „unmittelbares Risiko schwerer Verletzungen oder Todesgefahr“ hin.



### **VORSICHT**

Dieser Inhalt weist auf „Risiko von Verletzungen“ hin.

#### **• ACHTUNG**

Macht auf Punkte aufmerksam, die beachtet werden müssen um Produktausfälle, Schäden oder Störungen sowie Datenverlust zu vermeiden und die Umwelt zu schützen.

#### **• HINWEIS**

Kennzeichnet Hinweise zu Anweisungen, Einschränkungen zu Funktionen und zusätzliche Informationen, die hilfreich sein können.

- Die in dieser Bedienungsanleitung enthaltenen Abbildungen und Bildschirmdarstellungen dienen nur anschaulichen Zwecken.
- Die Unternehmens- und Produktnamen in dieser Bedienungsanleitung sind Markenzeichen oder eingetragene Markenzeichen der entsprechenden Unternehmen.
- Die verschiedenen Smartphones und Tablet-Geräte werden in dieser Anleitung zusammenfassend als „Smartphones“ bezeichnet. Wo erforderlich, wird der Typ des Geräts in den Erläuterungen angegeben.
- Diese Bedienungsanleitung beschreibt die Bedienvorgänge unter Verwendung der mitgelieferten Fernbedienung.
- Ein [Such-Tag] ist ein zum Suchen verwendetes Stichwort. Es dient als Verknüpfung von der Schnellstartanleitung zur Bedienungsanleitung.

### **HINWEIS**

Eine Sicherheitsbroschüre\* und die Schnellstartanleitung sind im Lieferumfang dieses Produkts enthalten. Lesen Sie zuerst die Sicherheitsbroschüre.

\* Im Lieferumfang des Modells dieses Produkts für das chinesische Festland ist eine Sicherheitsbroschüre nicht enthalten. Lesen Sie zuerst die Sicherheitshinweise auf der Rückseite der Schnellstartanleitung.

# EINLEITUNG

## Merkmale

Bei diesem Produkt handelt es sich um ein Lautsprechersystem in Form einer Soundbar, das es Ihnen ermöglicht, auf einfache Weise Surround-Sound mit umfassendem Präsenzgefühl vom Fernsehgerät genießen zu können.

Durch die Verbindung des Produkts mit dem Internet stehen zudem die Audiowiedergabe von Streamingdiensten und die Nutzung des Sprachassistenten „Amazon Alexa“ zur Verfügung.

Darüber hinaus ist dieses Produkt mit „TRUE X SURROUND“ kompatibel, das echten Surround-Sound mit drahtlosen Lautsprechern als Surround-Lautsprecher für das Produkt bietet.

### ■ Erzeugung von Surround-Sound durch einfachen Anschluss an einen Fernseher

Die in die Oberseite der Soundbar integrierten „Height-Lautsprecher“, die ausschließlich darauf ausgelegt sind, dem Klang eine vertikale Dimension hinzuzufügen, ermöglichen es zusammen mit der objektbasierten Audiotechnologie „Dolby Atmos“ den Klang nicht nur aus horizontalen Richtungen, sondern auch aus unterschiedlichen Höhen virtuell wiederzugeben. Hierdurch wird ein expansiver Klang erzielt, der Ihren gesamten Körper einzuhüllen scheint und das Gefühl vermittelt, direkt am Geschehen von Filmen, Fernsehen und Musik teilzunehmen.



### Verwandte Links

„Surround-Wiedergabe“ (S. 49)

■ **Erzeugen Sie echten Surround-Sound mit der TRUE X SURROUND-Funktion**

Die TRUE X SURROUND-Funktion bietet echten Surround-Sound, indem Sie einfach TRUE X SURROUND-kompatible kabellose Lautsprecher als Surround-Lautsprecher für die Soundbar verwenden.

Bei der Audiowiedergabe im ALL-Modus der TRUE X SURROUND-Funktion wird dasselbe Audio von der Soundbar und von den drahtlosen Lautsprechern ausgegeben. Dieser Modus eignet sich zum Abspielen von Audio als Hintergrundmusik in einem großen Raum.

Näheres finden Sie in der nachstehenden TRUE X SURROUND Verbindungs- und Bedienungsanleitung.

<https://manual.yamaha.com/av/truexsur/>



## ■ Einfache Wiedergabe des Audioinhalts von für Streamingdienste oder einem Bluetooth-Gerät

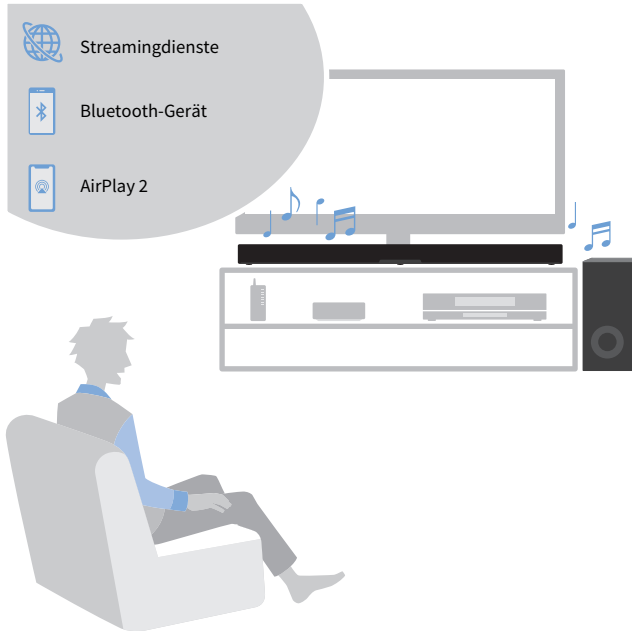

### Verwandte Links

- „Streamingdienste“ (S. 56)
- „Hören des Tons von einem Bluetooth®-Gerät“ (S. 54)
- „Hören von Audio mit AirPlay 2“ (S. 59)



## ■ Eingebaute Amazon Alexa



### Verwandte Links

„Bedienen der Soundbar per Sprachbefehl (Amazon Alexa)“ (S. 65)

## ■ Konfigurierung des Sounds passend zur jeweiligen Situation

### Menschliche Stimmen (Clear Voice)

Diese Funktion konzentriert sich auf die akustische Darstellung menschlicher Stimmen wie Dialoge und Erzählungen innerhalb des Tons und betont die Stimmen, ohne die Gesamtlautstärke oder die Individualität des Klangs zu verändern. Menschliche Stimmen sind dadurch mit präziser Lokalisierung besser zu vernehmen.

- „Deutliche Wiedergabe menschlicher Stimmen (CLEAR VOICE)“ (S. 52)

### Basserweiterung (Bass Extension)

Diese Funktion konzentriert sich auf die akustische Darstellung des Bassbereichs und verbessert den Bassklang. Es ermöglicht Ihnen, eine satte Bassleistung mit einer starken Präsenz zu genießen, indem das akustische Gesamtbild des Bassklangs so angepasst wird, dass es klarer wird, ohne die Balance des Gesamtklangs zu stören.

- „Hör Genuss mit sattem Bassklang (BASS EXT)“ (S. 53)

## ■ **Vielseitige Bedienmöglichkeiten für verschiedene Anwendungssituationen**

Neben den Bedienelementen an der Soundbar und der im Lieferumfang enthaltenen Fernbedienung, kann auch die Fernbedienung des Fernsehers und die dedizierte Smartphone-App „Sound Bar Controller“, oder Amazon Alexa zur Steuerung der Soundbar verwendet werden.

### **Audio Return Channel (eARC/ARC) und HDMI-Steuerfunktion**

Bei einem mit der HDMI-Steuerfunktion kompatiblen Fernseher können Grundfunktionen der Soundbar mit der Fernbedienung des Fernsehers gesteuert werden. Ein mit Audio Return Channel (eARC/ARC) kompatibler Fernseher kann über ein einzelnes HDMI-Kabel mit der Soundbar verbunden werden.

- „Anschließen eines Fernsehers über ein HDMI-Kabel (im Fachhandel erhältlich)“ (S. 29)
- „Bedienung der Soundbar mit der Fernbedienung des Fernsehers (HDMI-Steuerung)“ (S. 61)

### **Dedizierte Smartphone-App: „Sound Bar Controller“**

Diese App wird verwendet, um Einstellungen zu konfigurieren, um die Soundbar mit einem Netzwerk zu verbinden. Darüber hinaus können Sie die Soundbar mit Ihrem Smartphone steuern oder auf Ihrem Smartphone gespeicherte Audiodateien wiedergeben.

- „Drahtlos mit einem Netzwerk verbinden (drahtlose Verbindung)“ (S. 42)
- „Bedienen der Soundbar mit der Smartphone-App (Sound Bar Controller)“ (S. 64)

## Überprüfen des Lieferumfangs

Die nachstehenden Gegenstände sind im Lieferumfang des Produkts enthalten. Vergewissern Sie sich, dass alle Gegenstände im Lieferumfang enthalten sind.

### ■ Hauptgeräte

- Soundbar (SR-CUX50A)



- Subwoofer (SW-X100A)



### ■ Zubehör

- Fernbedienung



\* Eine Lithiumbatterie (CR2025) ist bereits in der Fernbedienung eingelegt.

- Netzkabel (x2)



- Optisches Digital-Audiokabel



- Abstandhalter (x2)



\* Bei Montage der Soundbar an einer Wand zu verwenden.

- Montageschablone



\* Bei Montage der Soundbar an einer Wand zu verwenden.

## EINLEITUNG > Überprüfen des Lieferumfangs

- Schnellstartanleitung



- Sicherheitsbroschüre



### **HINWEIS**

Ein HDMI-Kabel ist nicht im Lieferumfang enthalten. Wenn Sie beabsichtigen, dieses Produkt über ein HDMI-Kabel anzuschließen, besorgen Sie sich ein handelsübliches Kabel. Wählen Sie ein HDMI-Kabel entsprechend den Funktionen des anzuschließenden Geräts.

# BEZEICHNUNGEN UND FUNKTIONEN DER TEILE

## Bezeichnungen der Teile an der Soundbar (Vorderseite/ Oberseite)

Dieser Abschnitt beschreibt die Bezeichnungen und Funktionen der Teile an der Vorderseite und Oberseite der Soundbar.

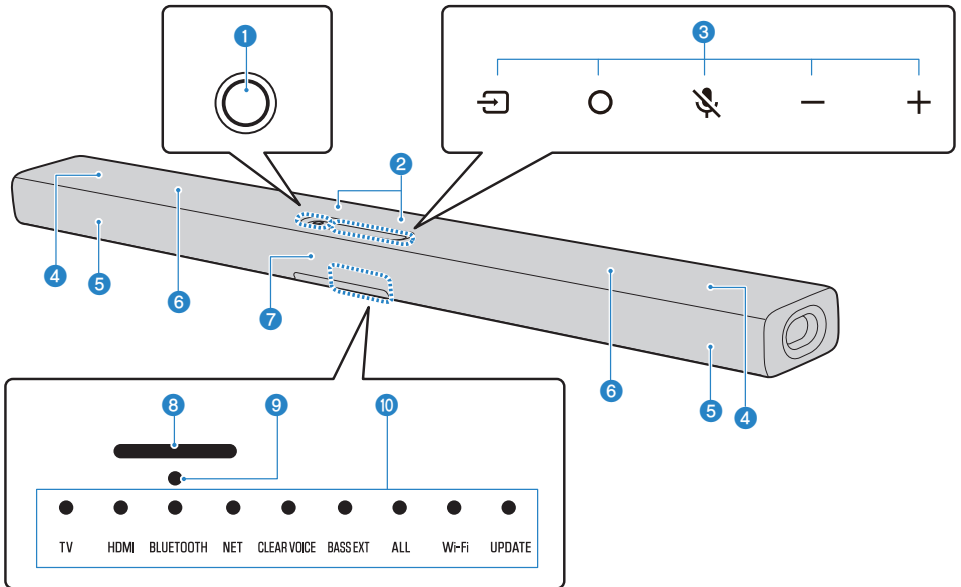

### 1 Ein/Aus-Taste

Zum Ein- und Ausschalten der Soundbar.

### 2 Mikrone

Für die Interaktion mit Alexa.

**ACHTUNG**

- Verwenden Sie beim Reinigen der Soundbar keinen Staubsauger oder Staubwedel im Mikrofongebiet. Dies könnte die Mikrone beschädigen.

### 3 Bedienelemente

Zum Bedienen der Soundbar

 (Eingang): Zum Auswählen einer Eingangsquelle (S. 45).

 (Aktion): Alexa wecken (S. 65).

 (Mikrofone ein/aus): Ein- und Ausschalten der Mikrofone. Alexa antwortet nicht, wenn die Mikrofone ausgeschaltet sind, auch wenn Alexa gerufen wird. Deaktivieren Sie die Mikrofone, wenn Sie Ihre Privatsphäre wahren möchten. Die Mikrofone werden eingeschaltet, wenn das Symbol erneut gedrückt wird (S. 65).

-/+ (Lautstärke -/+): Zum Einstellen der Lautstärke (S. 45).

### 4 Height-Lautsprecher

### 5 Frontlautsprecher

### 6 Integrierte Subwoofer

### 7 Fernbedienungssensor

### 8 Anzeige Alexa

Zeigt den Status von Alexa an.

### 9 Mikrofone Aus-Anzeige

Leuchtet rot, wenn die Mikrofone für die Interaktion mit Alexa ausgeschaltet sind.

### 10 Anzeigen

Die Anzeigen an der Oberseite blinken oder leuchten, um den Betriebs- und Einstellungsstatus anzuzeigen. Während der normalen Wiedergabe wird der Einstellungsstatus wie folgt angezeigt:

TV/HDMI/BLUETOOTH/NET: Gewählte Eingangsquelle

CLEAR VOICE: Menschliche Stimmen (Clear Voice)

BASS EXT: Basserweiterung (Bass Extension)

ALL: Modus ALL

Wi-Fi: Wi-Fi-Verbindung

UPDATE: Firmware-Aktualisierung

### HINWEIS

In diesem Bedienungsanleitung verdeutlichen die nachstehenden Abbildungen, dass Anzeigen aus sind, leuchten oder blinken.



Aus



Leuchtet



Blinkt

### HINWEIS

- Legen oder stellen Sie keine Gegenstände auf die Bedienelemente der Soundbar.  
Durch Aktivieren der Kindersicherung lässt sich eine unbeabsichtigte Bedienung vermeiden.
- Die Helligkeit der Anzeigen kann durch Drücken von  (Helligkeit) auf der Fernbedienung angepasst werden.
- Einzelheiten zum ALL-Modus finden Sie in der nachstehenden TRUE X SURROUND Verbindungs- und Bedienungsanleitung.  
<https://manual.yamaha.com/av/truexsur/>

BEZEICHNUNGEN UND FUNKTIONEN DER TEILE > Bezeichnungen der Teile an der Soundbar (Vorderseite/  
Oberseite)

**Verwandte Links**

- „Aktivieren/Deaktivieren der Kindersicherungsfunktion“ (S. 70)
- „Ändern der Helligkeit der Anzeigen“ (S. 60)

## Bezeichnungen der Teile an der Soundbar (Rückseite)

Dieser Abschnitt beschreibt die Bezeichnungen und Funktionen der Teile an der Rückseite der Soundbar.

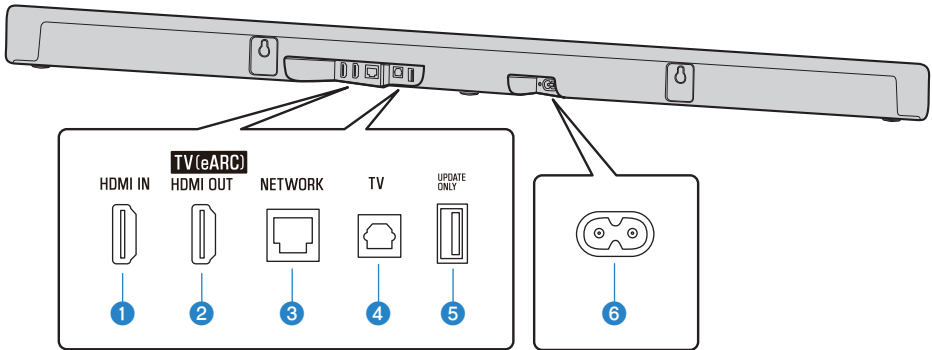

1 **Buchse HDMI IN** (S. 33)

2 **Buchse HDMI OUT/TV (eARC)** (S. 29)

3 **Buchse NETWORK** (S. 41)

4 **Eingangsbuchse TV** (S. 27)

5 **Buchse UPDATE ONLY**

Dient zum Aktualisieren der Soundbar-Firmware.

Näheres finden Sie in der nachstehenden Firmware-Aktualisierungsanleitung.  
[https://manual.yamaha.com/av/fwupdate/21/sr\\_ws/](https://manual.yamaha.com/av/fwupdate/21/sr_ws/)

6 **Netzkabelbuchse**

### Verwandte Links

- „Bezeichnungen der Teile an der Soundbar (Vorderseite/Oberseite)“ (S. 13)
- „Bezeichnungen der Teile an der Fernbedienung“ (S. 18)



## Bezeichnungen der Teile am Subwoofer

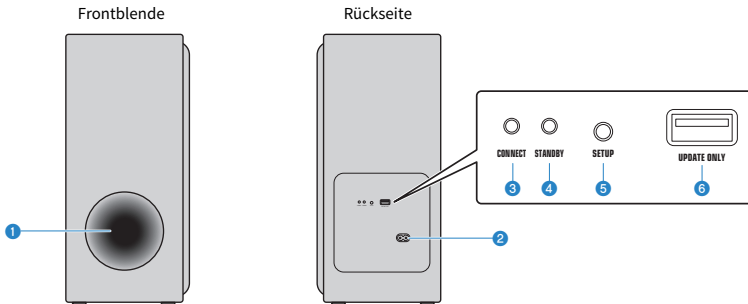

**1 Bassreflex-Port**

**2 Netzeingangsanschluss**

Hier wird das Netzkabel des Subwoofers angeschlossen.

**3 CONNECT-Anzeige**

Leuchtet, wenn der Subwoofer mit der Soundbar verbunden ist (S. 39).

**4 STANDBY-Anzeige**

Zeigt den Status des Subwoofers an (S. 120).

**5 Taste SETUP**

Dient zum manuellen Verbinden des Subwoofers mit der Soundbar (S. 78).

**6 Buchse UPDATE ONLY**

Dient zum Aktualisieren der Subwoofer-Firmware.

Einzelheiten entnehmen Sie bitte der zur Firmware gehörenden Anleitung.

## Bezeichnungen der Teile an der Fernbedienung

Dieser Abschnitt beschreibt die Bezeichnungen und Funktionen der Teile an der Fernbedienung.

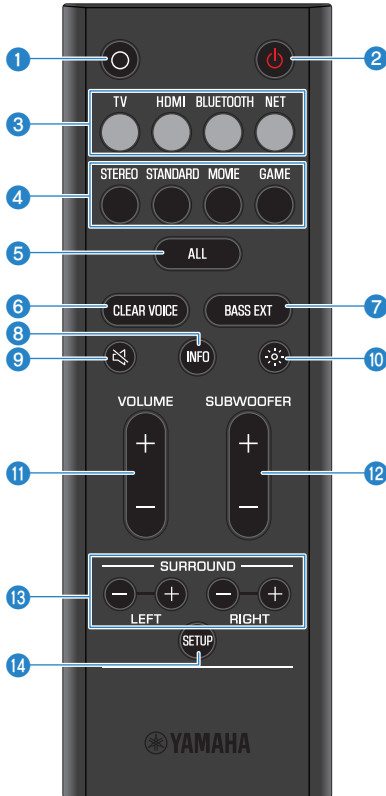

### 1 Taste ○ (Aktion)

Alexa wecken (S. 65).

### 2 Taste ⏻ (Ein/Aus)

Ein- und Ausschalten diesem Produkt (S. 39).

### 3 Eingangsquellentasten

Zum Auswählen einer Eingangsquelle (S. 45).

- Taste TV: Audio von einem Fernseher
- Taste HDMI: Audio von dem an der Eingangsbuchse HDMI angeschlossenen Gerät
- Taste BLUETOOTH: Audio von einem Bluetooth-Gerät
- Taste NET: Ton von Streamingdiensten

**4 Soundmodustasten**

Zum Umschalten auf den bevorzugten Soundmodus (S. 47).

- STEREO
- STANDARD
- MOVIE
- GAME

**5 Taste ALL**

Zum Aktivieren oder Deaktivieren des Modus ALL.

Näheres finden Sie in der nachstehenden TRUE X SURROUND Verbindungs- und Bedienungsanleitung.  
<https://manual.yamaha.com/av/truexsur/>

**6 Taste CLEAR VOICE**

Zum Aktivieren oder Deaktivieren der Funktion für menschliche Stimmen (S. 52).

**7 Taste BASS EXT**

Zum Aktivieren oder Deaktivieren der Basserweiterungsfunktion (S. 53).

**8 Taste INFO**

Zum Abfragen von Informationen wie den Typ des wiedergegebenen Audiosignals und die Einstellungen für die Funktionen der Soundbar (S. 62).

**9 Taste  (Stummschaltung)**

Zum Stummschalten der Audioausgabe (S. 45). Zum Aufheben der Stummschaltung drücken Sie diese Taste ein weiteres Mal oder drücken VOLUME (+/-).

**10 Taste  (Helligkeit)**

Zum Umschalten der Helligkeit der Anzeigen an der Soundbar ändern (S. 60).

**11 Taste VOLUME (+/-)**

Zum Einstellen der Lautstärke der Soundbar (S. 45).

**12 Taste SUBWOOFER (+/-)**

Zum Einstellen der Lautstärke des Subwoofers (S. 51).

**13 Tasten SURROUND L/R (+/-)**

Zum Einstellen der Lautstärke jedes Surround-Lautsprechers, wenn drahtlose Lautsprecher als Surround-Lautsprecher für die Soundbar verwendet werden.

Näheres finden Sie in der nachstehenden TRUE X SURROUND Verbindungs- und Bedienungsanleitung.  
<https://manual.yamaha.com/av/truexsur/>

**14 Taste SETUP**

- Dient zum manuellen Verbinden des Subwoofers mit der Soundbar (S. 78).
- Wird verwendet, wenn mit TRUE X SURROUND kompatible drahtlose Lautsprecher (separat erhältlich) als Surround-Lautsprecher registriert werden (S. 44).

**HINWEIS**

Betätigen Sie die Tasten an der Fernbedienung innerhalb des in der nachstehenden Abbildung gezeigten Bereichs:

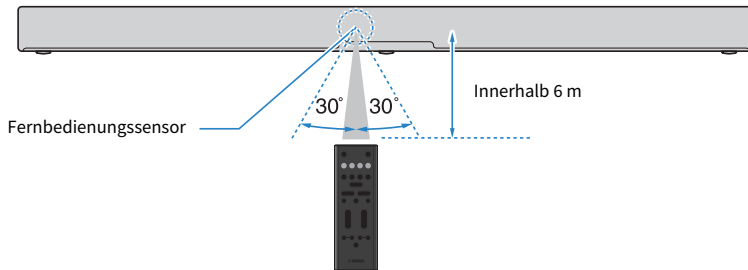

**Verwandte Links**

„Bezeichnungen der Teile an der Soundbar (Vorderseite/Oberseite)“ (S. 13)

# VORBEREITUNG

## Vorbereitung

Führen Sie die folgenden Vorbereitungen durch, um Audio auf diesem Produkt wiederzugeben:

### **1 Installieren Sie die Soundbar und den Subwoofer.**

„Installieren des Produkts“ (S. 25)

### **2 Verbinden der Soundbar mit einem Fernseher.**

Schließen Sie die Soundbar an das Fernsehgerät an, indem Sie eine Methode verwenden, die für die Art der Buchsen am Fernsehgerät und die zu verwendenden Funktionen geeignet ist.

„Buchsen des Fernsehgeräts zum Anschließen und Kabel zum Verwenden“ (S. 27)

„Anschließen eines Fernsehers nur über das im Lieferumfang enthaltene optische Digital-Audiokabel“ (S. 32)

„Anschließen eines Fernsehers über ein HDMI-Kabel (im Fachhandel erhältlich)“ (S. 29)

### **3 Schließen Sie ein AV-Gerät an (falls erforderlich).**

„Anschließen eines AV-Geräts an die Soundbar“ (S. 33)

„Anschluss eines AV-Geräts an die HDMI-Eingangsbuchse des Fernsehers“ (S. 35)

### **4 Schließen Sie an die Stromversorgung an.**

„Anschluss an die Stromversorgung“ (S. 37)

### **5 Bereiten Sie die Fernbedienung vor.**

„Vorbereiten der Fernbedienung“ (S. 38)

### **6 Schalten Sie die Soundbar ein.**

„Ein- und Ausschalten der Soundbar“ (S. 39)

Beim Einschalten der Soundbar wird gleichzeitig auch der Subwoofer eingeschaltet.

### **7 Stellen Sie eine Verbindung mit einem Netzwerk her (falls erforderlich).**

„Netzwerkfunktionen“ (S. 40)

„Verbinden mit einem Netzwerk über ein Netzwerkkabel (kabelgebundene Verbindung)“ (S. 41)

„Drahtlos mit einem Netzwerk verbinden (drahtlose Verbindung)“ (S. 42)

### **8 Verbinden Sie drahtlose Lautsprecher (falls erforderlich).**

„Verbinden drahtloser Lautsprecher“ (S. 44)

Näheres finden Sie in der nachstehenden TRUE X SURROUND Verbindungs- und Bedienungsanleitung.

<https://manual.yamaha.com/av/truexsur/>

## Vorsichtsmaßnahmen zur Vorbereitung

Lesen Sie die nachstehenden Vorsichtsmaßnahmen unbedingt, bevor Sie die Soundbar installieren und andere Geräte anschließen. Befolgen Sie die Vorsichtsmaßnahmen unbedingt.

### ■ Vorsichtsmaßnahmen zur Installation



#### WARNUNG

- Führen Sie die Installation wie in der Bedienungsanleitung beschrieben aus. Nichtbeachtung kann einen Fall der Einheit verursachen, der wiederum eine Verletzung zur Folge haben kann.
- Vergewissern Sie sich, dass die abgeschlossene Installation sicher und fest ist. Führen Sie außerdem regelmäßig Sicherheitskontrollen durch. Nichtbeachtung kann einen Fall der Einheit verursachen, der wiederum eine Verletzung zur Folge haben kann.
- Achten Sie darauf, dass das Produkt nicht durch Regen nass wird, verwenden Sie es nicht in der Nähe von Wasser oder unter feuchten oder nassen Umgebungsbedingungen, stellen Sie keine Behälter (wie z. B. Vasen, Flaschen oder Gläser) mit Flüssigkeiten darauf, die herausschwappen und durch Öffnungen eindringen könnten, und verwenden Sie es nicht an Orten, wo Wasser tropfen könnte. Eine Flüssigkeit wie Wasser, die in das Produkt gelangt, kann einen Brand, einen elektrischen Schlag oder Fehlfunktionen auslösen.
- Platzieren Sie keinerlei brennende Gegenstände oder offenes Feuer in Nähe des Produkts, da dies einen Brand verursachen kann.
- Verwenden Sie dieses Produkt nicht in der Nähe medizinischer Geräte oder in medizinischen Einrichtungen. Von diesem Produkt ausgestrahlte Funkwellen können sich auf medizinisch-elektrische Geräte auswirken.



#### VORSICHT

- Stellen Sie das Produkt nicht an einer instabilen Position ab, wo es versehentlich herunterfallen oder umstürzen und Verletzungen verursachen könnte.
- Achten Sie bei der Aufstellung dieses Produkts darauf, dass die Wärmeabfuhr nicht behindert wird. Nichtbeachtung kann dazu führen, dass sich im Produkt ein Hitzestau bildet, wodurch ein Brand oder Fehlfunktionen ausgelöst werden könnten.
- Vermeiden Sie in Gefahrensituationen wie z. B. einem Erdbeben, sich in der Nähe des Produkts aufzuhalten. Da das Produkt umkippen oder herunterfallen und Verletzungen hervorrufen könnte, entfernen Sie sich schnell vom Produkt und suchen Sie einen sicheren Ort auf.

### ACHTUNG

- Platzieren Sie das Produkt nicht an Orten, an denen es in Kontakt mit korrosiven Gasen oder salzhaltiger Luft gelangen könnte, oder an Orten mit starker Rauch- oder Dampfentwicklung. Dadurch kann es zu Fehlfunktionen kommen.
- Drücken Sie nicht zu stark auf die LautsprecherEinheiten oder die Bespannung dieses Produkts.
- Stellen Sie keine empfindlich auf Magnetismus reagierenden Gegenstände (wie ein Festplattenlaufwerk oder eine Magnetkarte) in der Nähe des Produkts auf. Der magnetische Einfluss der Soundbar könnte solche Gegenstände beschädigen oder auf ihnen gespeicherte Daten löschen.
- Verwenden Sie dieses Produkt nicht an Orten, die extrem heiß werden können, wie in direktem Sonnenlicht oder in Nähe einer Heizung, oder die extrem kalt werden, oder die übermäßigem Staub oder Vibrationen ausgesetzt sind. Nichtbeachtung kann ein Verziehen des Bedienfelds des Produkts, Funktionsstörungen der Bauteile im Innern oder einen instabilen Betrieb verursachen.
- Wenn Sie eine Drahtlosfunktion verwenden, vermeiden Sie es, dieses Produkt in der Nähe von metallischen Wänden oder Tischen, Mikrowellen oder anderen kabellosen Netzwerkgeräten aufzustellen. Solche Hindernisse können den Übertragungsbereich einschränken.
- Stapeln Sie die Soundbar und den Subwoofer nicht direkt übereinander. Stellen Sie auch keine anderen AV-Geräte direkt auf oder unter dieses Produkt. Diese Geräte könnten aufgrund von Vibrationen Funktionsstörungen entwickeln.
- Stellen Sie den Subwoofer nicht wie nachstehend auf. Dies könnte einen Verlust an Bassklangleistung verursachen.
  - Die LautsprecherEinheiten (stoffbespannter Teil) dicht an der Wand
  - Mit blockiertem Bassreflex-Port
- Der Subwoofer ist für eine aufrechte Aufstellung vorgesehen. Legen Sie den Subwoofer nicht auf die Seite.
- Stellen Sie keine Möbel oder andere Gegenstände aus Metall zwischen Soundbar und Subwoofer. Dies könnte die drahtlose Verbindung stören.

### ■ Vorsichtsmaßnahmen zu Anschlüssen



### WARNUNG

- Verwenden Sie dieses Produkt ausschließlich mit der darauf angegebenen Netzspannung. Die Nichtbeachtung dieser Anweisung kann zu elektrischem Schlag, Bränden oder Fehlfunktionen führen.
- Verwenden Sie ausschließlich das mitgelieferte Netzkabel. Verwenden Sie das mitgelieferte Netzkabel nicht für andere Geräte. Die Nichtbeachtung dieser Anweisung kann zu elektrischem Schlag, Bränden oder Fehlfunktionen führen.
- Mit nassen Händen sollten Sie niemals einen Netzstecker in eine Steckdose stecken oder herausziehen. Handhaben Sie dieses Produkt niemals mit nassen Händen. Die Nichtbeachtung dieser Anweisung kann zu elektrischem Schlag oder Fehlfunktionen führen.
- Berühren Sie bei Blitzgefahr weder den Netzstecker noch das Netzkabel. Nichtbeachtung dieser Anweisung kann dazu führen, dass Sie einen elektrischen Schlag erleiden.
- Achten Sie beim Aufstellen des Produkts darauf, dass die verwendete Netzsteckdose leicht erreichbar ist. Sollten Probleme auftreten oder es zu einer Fehlfunktion kommen, schalten Sie die Komponente sofort aus und ziehen Sie den Stecker aus der Netzsteckdose. Auch dann, wenn der Netzschalter ausgeschaltet ist, ist das Produkt nicht von der Stromversorgung getrennt, solange das Netzkabel an der Steckdose angeschlossen ist.
- Wenn das Produkt voraussichtlich längere Zeit nicht gebraucht wird, sollten Sie unbedingt das Netzkabel aus der Netzsteckdose ziehen. Nichtbeachtung dieser Anweisung kann zu Bränden oder Fehlfunktionen führen.
- Überprüfen Sie regelmäßig den Zustand des Netzsteckers, und entfernen Sie jeglichen Schmutz oder Staub, der sich darauf angesammelt hat. Nichtbeachtung dieser Anweisung kann zu Bränden oder einem elektrischen Schlag führen.



### VORSICHT

- Verwenden Sie keine Netzsteckdose, in der der Netzstecker keinen festen Halt hat. Nichtbeachtung dieser Anweisung kann zu Bränden elektrischem Schlag oder Verbrennungen führen.
- Fassen Sie beim Ziehen des Netzsteckers stets den Stecker; ziehen Sie nicht am Kabel. Durch Ziehen am Netzkabel kann dieses beschädigt werden und einen elektrischen Schlag oder einen Brand auslösen.
- Stecken Sie den Netzstecker vollständig in die Netzsteckdose hinein. Durch Gebrauch des Produkts bei nicht vollständig eingestecktem Stecker kann sich Staub auf dem Stecker ansammeln, der zu Bränden oder Verbrennungen führen kann.

**ACHTUNG**

- Wenn Sie externe Geräte anschließen, achten Sie darauf, die Bedienungsanleitung für jedes Gerät zu lesen und die Geräte übereinstimmend mit den Anweisungen anzuschließen. Wenn Sie ein Gerät nicht gemäß den Anweisungen behandeln, können Fehlfunktionen auftreten.
- Schließen Sie dieses Produkt nicht an industrielle Geräte an. Dieses Produkt ist für den Anschluss an Endverbrauchergeräte ausgelegt. Der Anschluss an ein industrielles Gerät könnte Funktionsstörungen dieses Produkts verursachen.



## Installieren des Produkts

- Lesen Sie unbedingt die nachstehenden Vorsichtsmaßnahmen, bevor Sie die Soundbar installieren.
- „Vorsichtsmaßnahmen zur Vorbereitung“ (S. 22)

Installieren Sie die Soundbar und Subwoofer wie in der nachstehenden Abbildung gezeigt. Stellen Sie den Subwoofer rechts von der Soundbar auf. Um zu verhindern, dass Schall von der Wand reflektiert wird, richten Sie die Vorderseite des Subwoofers leicht nach innen.

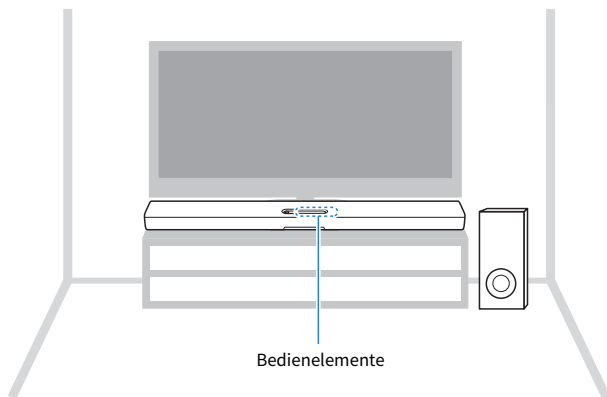

### ACHTUNG

- Sorgen Sie für den folgenden Freiraum um das Produkt herum, um die Wärmeableitung nicht zu beeinträchtigen.
  - Soundbar: mindestens 10 cm nach oben, 10 cm nach links und rechts und 10 cm nach hinten
  - Subwoofer: mindestens 20 cm nach oben, 20 cm nach links und rechts und 20 cm nach hinten
- An der Oberseite der Soundbar sind Height-Lautsprecher integriert, die den Ton der Height-Kanäle ausgeben. Über der Oberseite der Soundbar muss ein Freiraum von mindestens 10 cm verbleiben, damit eine einwandfreie Ausgabe des Tons der Height-Kanäle sicherzustellen. Dies vermittelt Ihnen das bestmögliche Surround-Klangfeld.

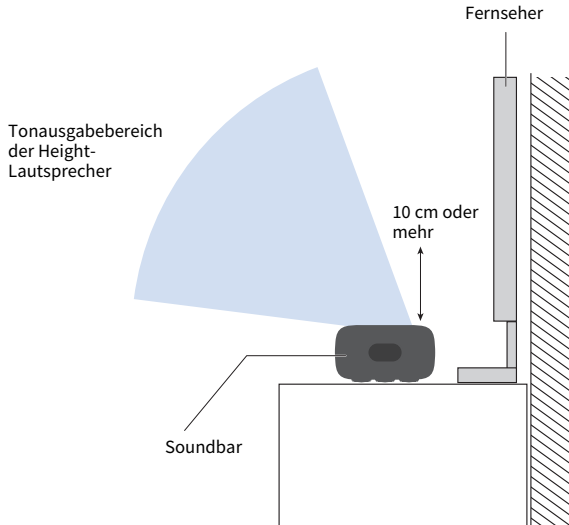

### HINWEIS

Die Soundbar kann auch an einer Wand montiert werden. Beauftragen Sie unbedingt den Händler, bei dem Sie das Produkt erworben haben, oder qualifiziertes Wartungspersonal mit der vorschriftsmäßigen Installation der Soundbar an der Wand. Für weitergehende Informationen besuchen Sie die nachstehende Website.  
[https://manual.yamaha.com/av/sb/wallmount/srx40a\\_x50a/](https://manual.yamaha.com/av/sb/wallmount/srx40a_x50a/)

### Nächste Schritte

- Anschließen eines Fernsehers:
  - „Buchsen des Fernsehgeräts zum Anschließen und Kabel zum Verwenden“ (S. 27)
  - „Anschließen eines Fernsehers über ein HDMI-Kabel (im Fachhandel erhältlich)“ (S. 29)
  - „Anschließen eines Fernsehers nur über das im Lieferumfang enthaltene optische Digital-Audiokabel“ (S. 32)

## Anschließen eines Fernsehers

### Buchsen des Fernsehgeräts zum Anschließen und Kabel zum Verwenden

Um die Funktionen der Soundbar voll nutzen zu können, verbinden Sie den Fernseher und die Soundbar mit einem HDMI-Kabel.

Ein HDMI-Kabel ist nicht im Lieferumfang dieses Produkts enthalten. Bereiten Sie ein handelsübliches HDMI-Kabel vor, das mit den Funktionen des anzuschließenden Geräts kompatibel ist. (Siehe unten.)

Wenn Sie eine Verbindung zu einer HDMI-Eingangsbuchse herstellen, die nicht mit ARC kompatibel ist, schließen Sie zusätzlich auch das optische Digital-Audiokabel aus dem Lieferumfang an.

#### Zu verwendende(s) Kabel(s)

HDMI-Kabel (im Fachhandel erhältlich)

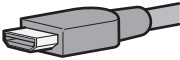

Bei Anschluss an eine nicht mit ARC kompatible HDMI-Eingangsbuchse:  
Optisches Digital-Audiokabel (im Lieferumfang enthalten)



#### Zu beschaltende(n) Buchse(n) am Fernseher

HDMI-Eingangsbuchse



Bei Anschluss an eine nicht mit ARC kompatible HDMI-Eingangsbuchse:  
optische Digital-Audioausgangsbuchse



Anschlussvorgang

„Anschließen eines Fernsehers über ein HDMI-Kabel (im Fachhandel erhältlich)“ (S. 29)

#### ■ Funktionen des anzuschließenden Geräts und kompatible HDMI-Kabel

Verbinden Sie den Fernseher und die Soundbar mit einem HDMI-Kabel, das mit den gewünschten Funktionen kompatibel ist.

#### Bedienung der Soundbar mit der Fernbedienung des Fernsehers (HDMI-Steuerung Funktion)

Es kann ein HDMI-Kabel der Spezifikation „Standard HDMI“ oder höher verwendet werden. Verwenden Sie ein ARC-kompatibles HDMI-Kabel, wenn die HDMI-Eingangsbuchse des Fernsehers ARC unterstützt.

#### Eingabe von High-Definition-Audiosignalen wie Dolby Atmos von einem eARC-kompatiblen Fernseher an die Soundbar

Verwenden Sie ein Ethernet-unterstützendes HDMI-Kabel.

### **Übertragen von High-Definition-Videosignalen an den Fernseher von einem AV-Gerät, das an die Buchse HDMI IN der Soundbar angeschlossen ist**

Verwenden Sie ein HDMI-Kabel, das die Übertragung von Videosignalen unterstützt, die vom AV-Gerät ausgegeben werden.

- Verwenden Sie für 3D- und/oder 4K-Videosignale ein Premium High Speed HDMI-Kabel.
- Verwenden Sie für HDR-Videosignale ein HDR-kompatibles HDMI-Kabel.

### **■ Bei Anschluss an eines Fernsehers nur über das im Lieferumfang enthaltene optische Digital-Audiokabel**

Wenn das Fernsehgerät mit einer digitalen optischen Buchse ausgestattet ist, kann das Fernsehgerät nur mit dem mitgelieferten digitalen optischen Audiokabel angeschlossen werden. Verwenden Sie die mitgelieferte Fernbedienung, um die Soundbar zu steuern.

Kabel: optisches Digital-Audiokabel

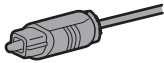

Zu beschaltende Buchse am Fernseher: optische Digital-Audioausgangsbuchse



Anschlussvorgang

„Anschließen eines Fernsehers nur über das im Lieferumfang enthaltene optische Digital-Audiokabel“ (S. 32)

### **HINWEIS**

- ARC ist die Abkürzung für „Audio Return Channel“ (Audio-Rückkanal). Durch Verbinden der ARC-kompatiblen HDMI-Eingangsbuchse am Fernseher mit der ARC-kompatiblen HDMI-Ausgangsbuchse an der Soundbar oder einem AV-Receiver über ein HDMI-Kabel kann der Ton vom Fernseher auf der Soundbar oder dem AV-Receiver wiedergegeben werden, ohne dass ein verwendet wird optisches Kabel.
- eARC ist die Abkürzung für „Enhanced Audio Return Channel“ (erweiterter Audio-Rückkanal). Es ist eine Erweiterung der ARC-Funktionalität und ist in der Lage, hochauflösende Audiosignale wie Dolby Atmos über einen Fernseher zu übertragen, die ARC nicht übertragen kann.
- Verwenden Sie ein 19-poliges HDMI-Kabel mit aufgedrucktem HDMI-Logo.
- Verwenden Sie ein möglichst kurzes Kabel, um eine Abnahme der Signalqualität zu vermeiden.

## Anschließen eines Fernsehers über ein HDMI-Kabel (im Fachhandel erhältlich)

- Lesen Sie unbedingt die nachstehenden Vorsichtsmaßnahmen, bevor Sie Geräte anschließen.
  - „Vorsichtsmaßnahmen zur Vorbereitung“ (S. 22)

Wenn ein Fernseher über ein HDMI-Kabel angeschlossen wird, kann die Soundbar dank der HDMI-Steuerfunktion mit der Fernbedienung des Fernsehers gesteuert werden.

### ■ Bei Anschluss an eine HDMI-Eingangsbuchse, die mit Audio Return Channel (eARC/ARC)-kompatibel ist

Schließen Sie den Fernseher über ein mit ARC kompatibles HDMI-Kabel (im Fachhandel erhältlich) an. Schließen Sie am Fernseher an der mit Audio Return Channel kompatiblen HDMI-Eingangsbuchse (mit „eARC“ oder „ARC“ gekennzeichnet) ein HDMI-Kabel an.

Das HDMI-Kabel überträgt das Audiosignal des Fernsehers und das Steuersignal für die Steuerung der Soundbar mit der Fernbedienung des Fernsehers. Darüber hinaus überträgt er Videosignale von einem AV-Gerät, das an die Buchse HDMI IN der Soundbar angeschlossen ist, an den Fernseher.

- Wenn die Soundbar mit einer eARC-kompatiblen HDMI-Eingangsbuchse des Fernsehers verbunden ist, können hochauflösende Audiosignale wie Dolby Atmos an die Soundbar übertragen werden. Wenn Sie eine Verbindung zu einer eARC-kompatiblen HDMI-Eingangsbuchse am Fernseher herstellen, verwenden Sie ein Ethernet-unterstützendes HDMI-Kabel. Verwenden Sie beim Anschließen an eine HDMI-Eingangsbuchse, die nur mit ARC am Fernsehgerät kompatibel ist, ein ARC-kompatibles HDMI-Kabel.

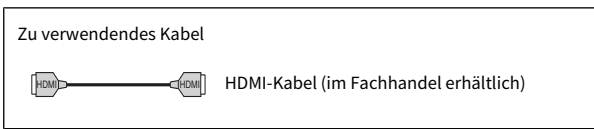
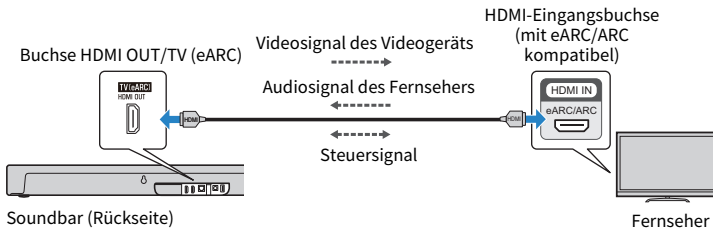

### ■ Bei Anschluss an eine nicht mit ARC kompatible HDMI-Eingangsbuchse

Schließen Sie den Fernseher über ein HDMI-Kabel (im Fachhandel erhältlich) und das im Lieferumfang enthaltene optische Digital-Audiokabel an.

Das optische Digital-Audiokabel überträgt das Audiosignal des Fernsehers an die Soundbar.

Das HDMI-Kabel überträgt das Steuersignal für die Steuerung der Soundbar mit der Fernbedienung des Fernsehers (HDMI-Steuerfunktion). Darüber hinaus überträgt er Videosignale von einem AV-Gerät, das an die Buchse HDMI IN der Soundbar angeschlossen ist, an den Fernseher.

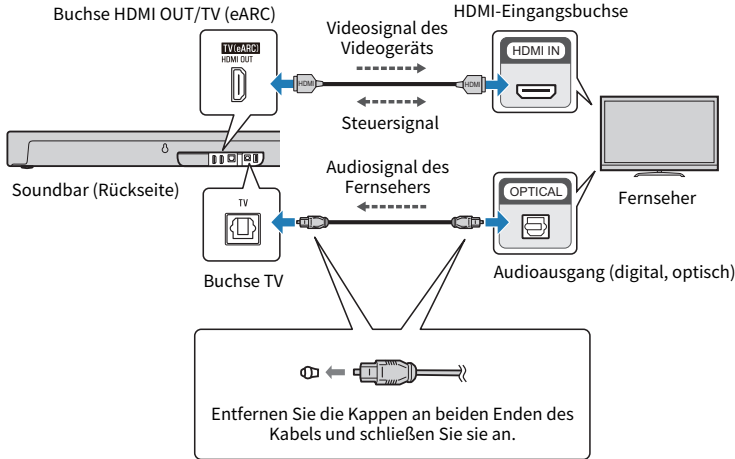

Zu verwendendes Kabel

- Optisches Digital-Audiokabel (im Lieferumfang enthalten)
- HDMI-Kabel (im Fachhandel erhältlich)

**HINWEIS**

- ARC ist die Abkürzung für „Audio Return Channel“ (Audio-Rückkanal). Durch Verbinden der ARC-kompatiblen HDMI-Eingangsbuchse am Fernseher mit der ARC-kompatiblen HDMI-Ausgangsbuchse an der Soundbar oder einem AV-Receiver über ein HDMI-Kabel kann der Ton vom Fernseher auf der Soundbar oder dem AV-Receiver wiedergegeben werden, ohne dass ein verwendet wird optisches Kabel.
- eARC ist die Abkürzung für „Enhanced Audio Return Channel“ (erweiterter Audio-Rückkanal). Es ist eine Erweiterung der ARC-Funktionalität und ist in der Lage, hochauflösende Audiosignale wie Dolby Atmos über einen Fernseher zu übertragen, die ARC nicht übertragen kann.
- Wenn Sie die ARC-Funktion oder die HDMI-Steuerfunktion verwenden, aktivieren Sie die HDMI-Steuerfunktion der Soundbar. Standardeinstellung: Aktiviert
- Verwenden Sie ein 19-poliges HDMI-Kabel mit aufgedrucktem HDMI-Logo.
- Verwenden Sie ein möglichst kurzes Kabel, um eine Abnahme der Signalqualität zu vermeiden.
- Wenn Sie ein AV-Gerät an die Buchse HDMI IN der Soundbar anschließen, verwenden Sie zum Verbinden des Fernsehgeräts und der Soundbar ein HDMI-Kabel, das die Übertragung von Videosignalen unterstützt, die von diesem AV-Gerät ausgehen werden.
  - Verwenden Sie für 3D- und/oder 4K-Videosignale ein Premium High Speed HDMI-Kabel.
  - Verwenden Sie für HDR-Videosignale ein HDR-kompatibles HDMI-Kabel.

**Nächste Schritte**

- Wenn ein AV-Gerät angeschlossen wird:
  - „Anschließen eines AV-Geräts an die Soundbar“ (S. 33)
  - „Anschluss eines AV-Geräts an die HDMI-Eingangsbuchse des Fernsehers“ (S. 35)
- Wenn kein AV-Gerät angeschlossen wird:
  - „Anschluss an die Stromversorgung“ (S. 37)

VORBEREITUNG > Anschließen eines Fernsehers

**Verwandte Links**

„Aktivieren/Deaktivieren der HDMI-Steuerfunktion“ (S. 67)

## Anschließen eines Fernsehers nur über das im Lieferumfang enthaltene optische Digital-Audiokabel

- Lesen Sie unbedingt die nachstehenden Vorsichtsmaßnahmen, bevor Sie Geräte anschließen.
- „Vorsichtsmaßnahmen zur Vorbereitung“ (S. 22)

Schließen Sie einen Fernseher über das im Lieferumfang enthaltene optische Digital-Audiokabel an. Das optische Digital-Audiokabel überträgt das Audiosignal des Fernsehers an die Soundbar.

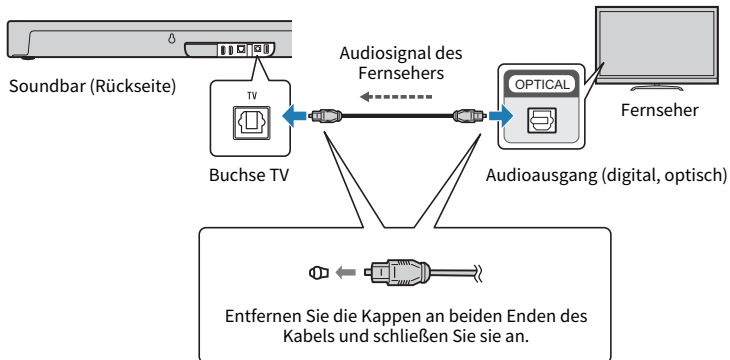

Zu verwendendes Kabel



Optisches Digital-Audiokabel (im Lieferumfang enthalten)

### Nächste Schritte

- „Anschluss an die Stromversorgung“ (S. 37)



## Anschließen eines AV-Geräts

### Anschließen eines AV-Geräts an die Soundbar

- Lesen Sie unbedingt die nachstehenden Vorsichtsmaßnahmen, bevor Sie Geräte anschließen.
- „Vorsichtsmaßnahmen zur Vorbereitung“ (S. 22)

Schließen Sie AV-Geräte (wie BD/DVD-Player und Set-Top-Boxen) über ein HDMI-Kabel (im Fachhandel erhältlich) an die Soundbar an.

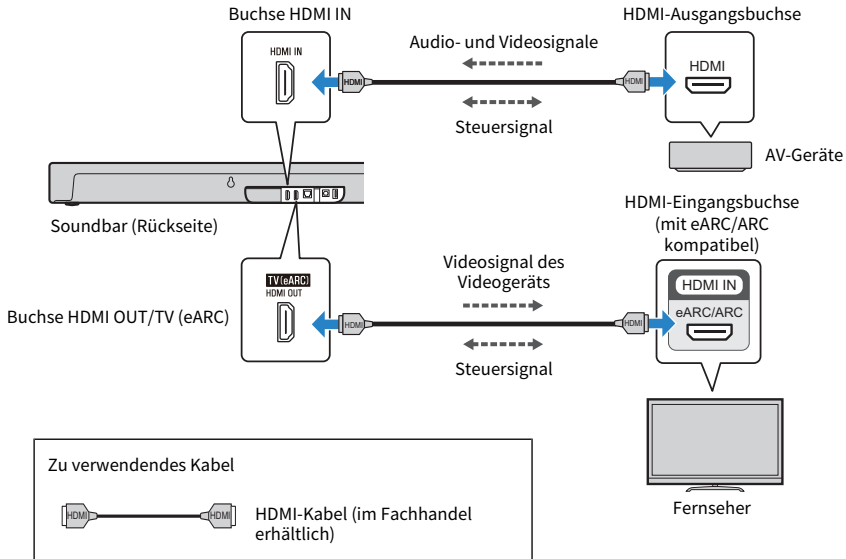

#### HINWEIS

- Zum Wiedergeben der Audiosignale eines AV-Geräts über die Soundbar stellen Sie die Eingangsquellen wie folgt ein:
  - Eingangsquelle der Soundbar: HDMI
- Nachdem die HDMI-Steuerfunktion an der Soundbar aktiviert wurde, können Video- und Audioinhalte von AV-Geräten vom Fernseher ausgegeben werden, auch wenn die Soundbar ausgeschaltet ist (HDMI-Signaldurchleitung). Standardeinstellung: Aktiviert
- Verwenden Sie ein 19-poliges HDMI-Kabel mit aufgedrucktem HDMI-Logo.
- Verwenden Sie ein möglichst kurzes Kabel, um eine Abnahme der Signalqualität zu vermeiden.
- Verwenden Sie zum Verbinden der Soundbar und des Fernsehgeräts sowie zum Verbinden der Soundbar und des AV-Geräts HDMI-Kabel, die die Übertragung von Videosignalen unterstützen, die vom AV-Gerät ausgegeben werden.
  - Verwenden Sie für 3D- und/oder 4K-Videosignale ein Premium High Speed HDMI-Kabel.
  - Verwenden Sie für HDR-Videosignale ein HDR-kompatibles HDMI-Kabel.

#### Nächste Schritte

- „Anschluss an die Stromversorgung“ (S. 37)

VORBEREITUNG > Anschließen eines AV-Geräts

**Verwandte Links**

„Aktivieren/Deaktivieren der HDMI-Steuerfunktion“ (S. 67)

# Anschluss eines AV-Geräts an die HDMI-Eingangsbuchse des Fernsehers

- Lesen Sie unbedingt die nachstehenden Vorsichtsmaßnahmen, bevor Sie Geräte anschließen.
  - „Vorsichtsmaßnahmen zur Vorbereitung“ (S. 22)

Schließen Sie AV-Geräte (wie BD/DVD-Player und Set-Top-Boxen) über ein HDMI-Kabel (im Fachhandel erhältlich) an den Fernseher an. Verwenden Sie diese Anschlussmethode, um mehrere AV-Geräte anzuschließen oder AV-Geräte für die Wiedergabe über den Eingangswähler des Fernsehers umzuschalten.

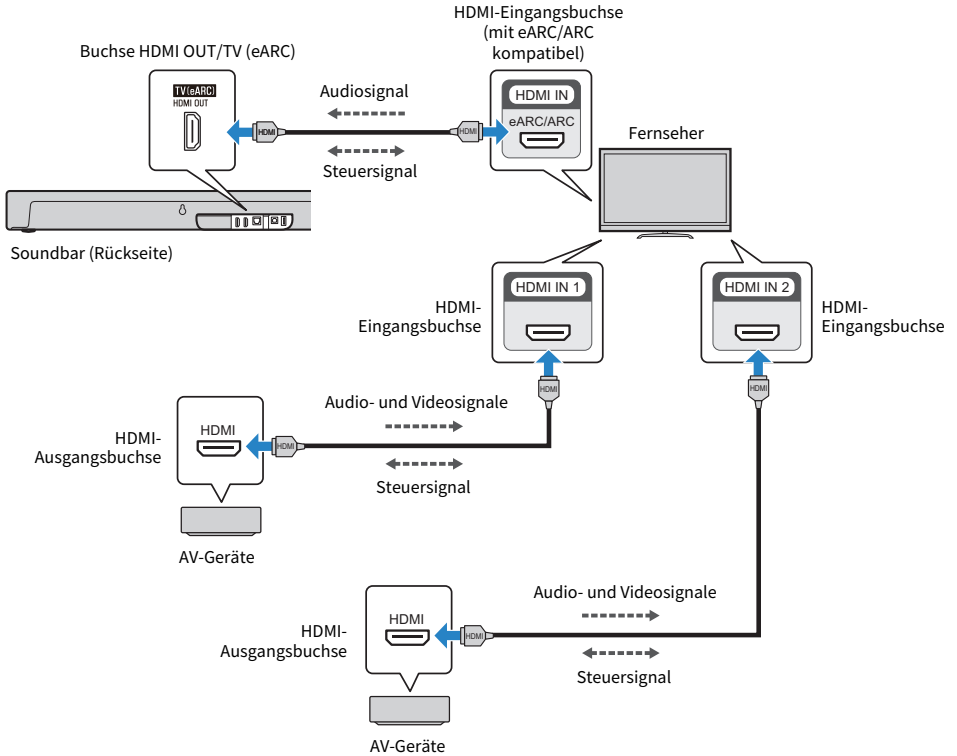

Zu verwendendes Kabel



HDMI-Kabel (im Fachhandel erhältlich)

### HINWEIS

- Zum Wiedergeben der Audiosignale eines AV-Geräts über die Soundbar stellen Sie die Eingangsquellen wie folgt ein:
  - Eingangsquelle der Soundbar: TV
  - Eingangsquelle des Fernsehers: AV-Gerät, mit dem Inhalt abgespielt wird
- ARC ist die Abkürzung für „Audio Return Channel“ (Audio-Rückkanal). Durch Verbinden der ARC-kompatiblen HDMI-Eingangsbuchse am Fernseher mit der ARC-kompatiblen HDMI-Ausgangsbuchse an der Soundbar oder einem AV-Receiver über ein HDMI-Kabel kann der Ton vom Fernseher auf der Soundbar oder dem AV-Receiver wiedergegeben werden, ohne dass ein verwendet wird optisches Kabel.
- eARC ist die Abkürzung für „Enhanced Audio Return Channel“ (erweiterter Audio-Rückkanal). Es ist eine Erweiterung der ARC-Funktionalität und ist in der Lage, hochauflösende Audiosignale wie Dolby Atmos über einen Fernseher zu übertragen, die ARC nicht übertragen kann.
- Wenn die Soundbar an eine ARC-kompatible HDMI-Eingangsbuchse am Fernseher angeschlossen ist, aktivieren Sie die HDMI-Steuerfunktion der Soundbar. Standardeinstellung: Aktiviert
- Verwenden Sie ein 19-poliges HDMI-Kabel mit aufgedrucktem HDMI-Logo.
- Verwenden Sie ein möglichst kurzes Kabel, um eine Abnahme der Signalqualität zu vermeiden.
- Um die eARC- oder ARC-Funktion zu verwenden, verwenden Sie ein eARC/ARC-kompatibles HDMI-Kabel, z. B. ein Ethernet-unterstützendes Hochgeschwindigkeits-HDMI-Kabel.
- Verwenden Sie zum Anschließen des Fernsehgeräts und des AV-Geräts ein HDMI-Kabel, das die Übertragung von Videosignalen unterstützt, die vom AV-Gerät ausgegeben werden.
  - Verwenden Sie für 3D- und/oder 4K-Videosignale ein Premium High Speed HDMI-Kabel.
  - Verwenden Sie für HDR-Videosignale ein HDR-kompatibles HDMI-Kabel.
- Abhängig von Ihrem Fernsehgerät können die vom AV-Gerät eingegebenen High-Definition-Audiosignale (Dolby Atmos usw.) in andere Audiosignale umgewandelt und übertragen werden. Um einen Ton zu reproduzieren, der die Eigenschaften der vom AV-Gerät ausgegebenen Audiosignale optimal nutzt, schließen Sie es an die Buchse HDMI IN der Soundbar an.

### Nächste Schritte

- „Anschluss an die Stromversorgung“ (S. 37)

### Verwandte Links

„Aktivieren/Deaktivieren der HDMI-Steuerfunktion“ (S. 67)

## Anschluss an die Stromversorgung

Nachdem Sie dem Anschließen an den Fernseher und die AV-Geräte verbindet haben, verbinden Sie die Soundbar und den Subwoofer an die Stromversorgung.

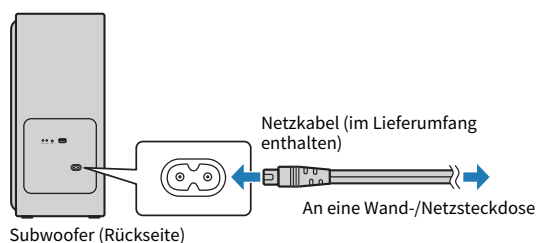
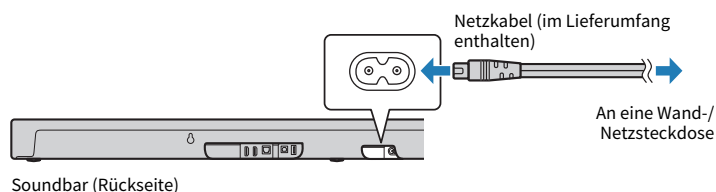

Nach dem Anschließen der Stromversorgung blinken einige der Anzeigen auf der Vorderseite der Soundbar etwa eine Minute lang wie folgt und erlöschen dann.



Vergewissern Sie sich, dass die Anzeigen auf der Vorderseite der Soundbar ausgeschaltet sind und die Anzeige CONNECT an der Rückseite des Subwoofers leuchtet, bevor Sie die Soundbar einschalten.

### Nächste Schritte

- „Vorbereiten der Fernbedienung“ (S. 38)

### Verwandte Links

„Ein- und Ausschalten der Soundbar“ (S. 39)

## Vorbereiten der Fernbedienung

Entfernen Sie den Batterie-Isolierstreifen vor dem ersten Gebrauch der Fernbedienung.

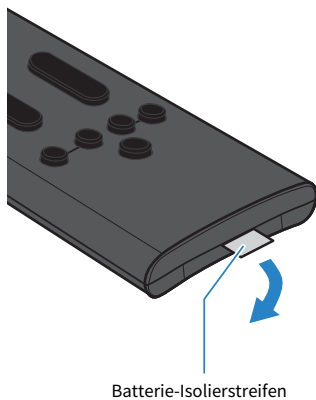

### Verwandte Links

„Ersetzen der Fernbedienungsbatterie“ (S. 110)

## Ein- und Ausschalten der Soundbar

Ein- und Ausschalten diesem Produkt.

### 1 Drücken Sie die Taste (Ein/Aus) auf der Fernbedienung.

Drücken dieser Taste schaltet das Produkt ein und aus.

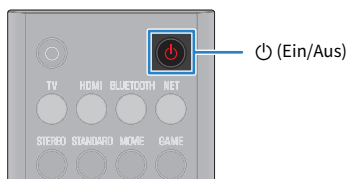

Beim Einschalten der Soundbar leuchten alle Anzeigen auf der Vorderseite der Soundbar kurz auf, wonach dann einige der Anzeigen weiterhin auf der Vorderseite der Soundbar die leuchten und den Einstellungsstatus anzeigen (normale Anzeige).



Wenn die Soundbar ausgeschaltet wird, gehen die Anzeigen aus.

### HINWEIS

Nach dem Anschließen der Stromversorgung blinken einige der Anzeigen auf der Vorderseite der Soundbar etwa eine Minute lang wie folgt und erlöschen dann.



Vergewissern Sie sich, dass die Anzeigen auf der Vorderseite der Soundbar ausgeschaltet sind und die Anzeige CONNECT an der Rückseite des Subwoofers leuchtet, bevor Sie die Soundbar einschalten.

### Nächste Schritte (falls erforderlich)

- Verbinden der Soundbar mit einem Netzwerk:
  - „Netzwerkfunktionen“ (S. 40)
  - „Verbinden mit einem Netzwerk über ein Netzwerkkabel (kabelgebundene Verbindung)“ (S. 41)
  - „Drahtlos mit einem Netzwerk verbinden (drahtlose Verbindung)“ (S. 42)
- Verbinden der drahtlosen Lautsprecher WS-X3A/WS-X2A/WS-X1A (separat erhältlich):
  - „Verbinden drahtloser Lautsprecher“ (S. 44)

## Verbinden mit einem Netzwerk

### Netzwerkfunktionen

Wenn die Soundbar mit einem Netzwerk verbunden ist, stehen die folgenden netzwerkbasierten Funktionen zur Verfügung.

- Verschiedene Streamingdienste
- Amazon Alexa
- Wiedergabe mit AirPlay
- Bedienen der Soundbar mit der App

Die Soundbar unterstützt kabelgebundene und drahtlose Verbindungen. Verbinden Sie die Soundbar je nach Ihrer Netzwerkumgebung über die kabelgebundene oder kabellose Verbindungsmethode mit einem Netzwerk.

- „Verbinden mit einem Netzwerk über ein Netzwerkkabel (kabelgebundene Verbindung)“ (S. 41)
- „Drahtlos mit einem Netzwerk verbinden (drahtlose Verbindung)“ (S. 42)

#### ACHTUNG

- Verbinden Sie dieses Produkt nicht direkt mit einem öffentlichen WLAN und/oder Internetdienst. Verbinden Sie das Produkt nur über einen Router mit starkem Passwortschutz. Wenden Sie sich an den Hersteller Ihres Routers, um Informationen zu optimalen Sicherheitspraktiken zu erhalten.

#### HINWEIS

- Die Soundbar kann nicht mit einem Netzwerk verbunden werden, das eine manuelle Einrichtung erfordert. Verbinden Sie die Soundbar mit einem DHCP-fähigen Router.
- Die dedizierte Smartphone-App „Sound Bar Controller“ ist erforderlich, um die Einstellungen für die drahtlose Verbindung zu konfigurieren.
- Amazon Alexa und Streamingdienste werden nur in bestimmten Bereichen angeboten. Amazon Alexa und Streamingdienste sind möglicherweise in einigen Ländern oder Regionen, in denen das Produkt verwendet wird, nicht verfügbar.

#### Verwandte Links

- „Streamingdienste“ (S. 56)
- „Bedienen der Soundbar per Sprachbefehl (Amazon Alexa)“ (S. 65)



## Verbinden mit einem Netzwerk über ein Netzwerkkabel (kabelgebundene Verbindung)

Schließen Sie die Soundbar mit einem handelsüblichen LAN-Kabel (ein gerades CAT-5- oder höheres STP-Kabel) an einen Router an. Die Kabelverbindung ist nun abgeschlossen.

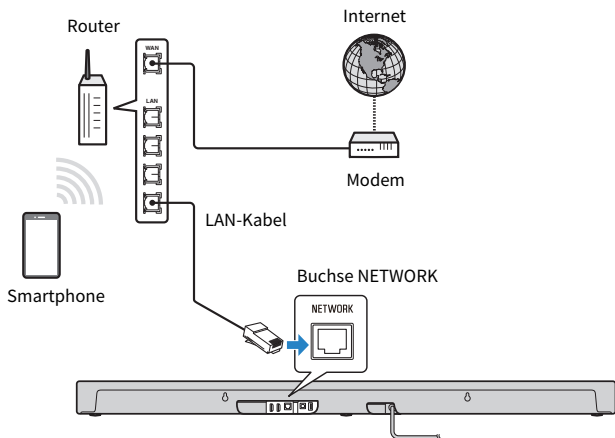

### ACHTUNG

- Verbinden Sie dieses Produkt nicht direkt mit einem öffentlichen WLAN und/oder Internetdienst. Verbinden Sie das Produkt nur über einen Router mit starkem Passwortschutz. Wenden Sie sich an den Hersteller Ihres Routers, um Informationen zu optimalen Sicherheitspraktiken zu erhalten.

## Drahtlos mit einem Netzwerk verbinden (drahtlose Verbindung)

Stellen Sie eine Verbindung zu einem WLAN-Router (einem Zugangspunkt) her, um ein Netzwerk zu nutzen. Konfigurieren Sie die Einstellungen für die drahtlose Verbindung mit der speziellen Smartphone-App „Sound Bar Controller“.

[Such-Tag]#Q02 Netzwerk

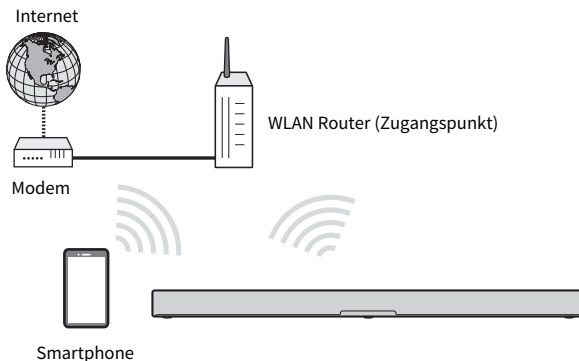

### ACHTUNG

- Verbinden Sie dieses Produkt nicht direkt mit einem öffentlichen WLAN und/oder Internetdienst. Verbinden Sie das Produkt nur über einen Router mit starkem Passwortschutz. Wenden Sie sich an den Hersteller Ihres Routers, um Informationen zu optimalen Sicherheitspraktiken zu erhalten.

### HINWEIS

- Die Soundbar kann nicht mit einem WLAN-Router (einem Zugangspunkt) verbunden werden, wenn die Geräte weit voneinander entfernt sind. In einem solchen Fall stellen Sie die Soundbar und den WLAN-Router (Zugangspunkt) nahe beieinander auf.
- Vergewissern Sie sich vor dem Betrieb, dass Ihr Smartphone mit Ihrem Heimrouter verbunden ist.
- Je nach verwendetem Smartphone kann die Anzeige vom Beispiel abweichen.
- Die Bildschirme und Menünamen der App Sound Bar Controller können ohne vorherige Ankündigung geändert werden.

## 1 Installieren Sie die App Sound Bar Controller auf Ihrem Smartphone und öffnen Sie die App.

Suchen Sie im App Store oder bei Google Play nach „Sound Bar Controller“ und installieren Sie die App auf dem Mobilgerät.

## 2 Folgen Sie den Anweisungen auf dem Bildschirm der App, um die Konfiguration vorzunehmen.

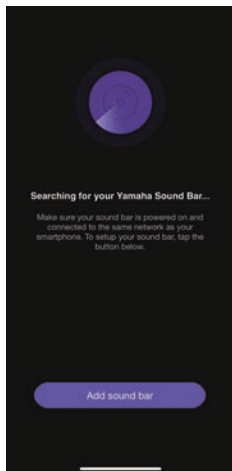

Wenn eine Verbindung zu einem drahtlosen Netzwerk besteht, leuchtet die Anzeige Wi-Fi an der Soundbar.



Wenn die Soundbar nach dem Kauf zum ersten Mal mit einem Netzwerk verbunden wird, erfolgt eine Aktualisierung ihrer Firmware auf die neueste Version.

Nach den Netzwerkverbindungseinstellungen konfigurieren Sie Amazon Alexa. Folgen Sie den Anweisungen auf dem Bildschirm der App, um die Konfiguration vorzunehmen. Es kann auch nachträglich in den „Amazon Alexa Einstellungen“ in der App konfiguriert werden.

### Verwandte Links

- „Bedienen der Soundbar mit der Smartphone-App (Sound Bar Controller)“ (S. 64)
- „Bedienen der Soundbar per Sprachbefehl (Amazon Alexa)“ (S. 65)

## Verbinden drahtloser Lautsprecher

Für echte Surround-Wiedergabe mit der TRUE X SURROUND-Funktion verbinden Sie dedizierte drahtlose Lautsprecher (separat erhältlich) mit der Soundbar.

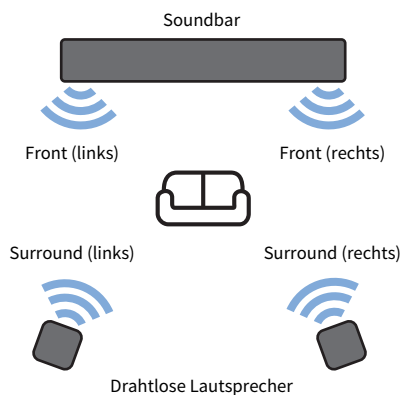

Anweisungen zum Verbinden von drahtlosen Lautsprechern finden Sie in der nachstehenden TRUE X SURROUND Verbindungs- und Bedienungsanleitung.

<https://manual.yamaha.com/av/truexsur/>

### HINWEIS

Einzelheiten zur Bedienung der drahtlosen Lautsprecher sind auch in der Bedienungsanleitung zu finden.

# WIEDERGABE

## Grundlegende Bedienung während der Wiedergabe

Dieser Abschnitt beschreibt die grundlegenden Bedienvorgänge, die während der Wiedergabe möglich sind.

### ■ Auswählen einer Eingangsquelle

Drücken Sie eine der folgenden Eingangsquellentasten auf der Fernbedienung.

- Taste TV: Audio von einem Fernseher
- Taste HDMI: Audio von dem an der Eingangsbuchse HDMI IN angeschlossenen Gerät
- Taste BLUETOOTH: Audio von einem Bluetooth-Gerät
- Taste NET: Ton von Streamingdiensten



Die Anzeige auf der Vorderseite der Soundbar zeigt die ausgewählte Eingangsquelle wie folgt an:

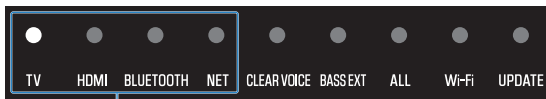

Eine der Anzeigen leuchtet

### ■ Einstellen der Lautstärke

Drücken Sie VOLUME (+/-) auf der Fernbedienung, um die Lautstärke einzustellen.



Die Zahl der leuchtenden Anzeigen ändert sich entsprechend und zeigt die Lautstärkeeinstellung an.

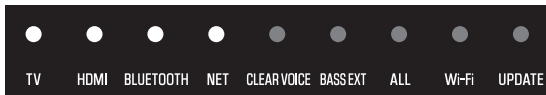



Lautstärke wird angehoben (+)

Lautstärke wird abgesenkt (-)

Wenn Ton von sowohl den Lautsprechern des Fernsehers als auch von der Soundbar wiedergegeben wird, schalten Sie den Fernseher stumm.

## WIEDERGABE > Grundlegende Bedienung während der Wiedergabe

Zum vorübergehenden Stummschalten der Soundbar drücken Sie  (Stumm) auf der Fernbedienung. Zum Aufheben der Stummschaltung drücken Sie  (Stumm) ein weiteres Mal oder aber VOLUME (+/-).



Bei aktivierter Stummschaltung arbeiten die Anzeigen wie folgt.



Blinken

### Verwandte Links

- „Surround-Wiedergabe“ (S. 49)
- „Stereo-Wiedergabe“ (S. 50)
- „Einstellen der Lautstärke des Subwoofers“ (S. 51)
- „Deutliche Wiedergabe menschlicher Stimmen (CLEAR VOICE)“ (S. 52)
- „Hörgenuss mit sattem Bassklang (BASS EXT)“ (S. 53)
- „Hören des Tons von einem Bluetooth®-Gerät“ (S. 54)
- „Abspielen von Musik mit dem Sound Bar Controller“ (S. 56)
- „Hören von Audio mit AirPlay 2“ (S. 59)

## Einstellen des Klangs nach eigener Bevorzugung

### Klangfunktionen dieses Produkts

---

Dieses Produkt verfügt über Soundmodi für die Surround-Wiedergabe und für die Stereowiedergabe. Außerdem gibt es verschiedene Klangeinstellungen, mit denen Sie den Sound noch besser wunschgemäß anpassen können.

#### ■ Soundmodi

Es stehen drei Soundmodi für die Surround-Wiedergabe und ein Soundmodus für die Stereowiedergabe zur Auswahl.

#### **STEREO**

Dieser Soundmodus liefert Stereowiedergabe (2-Kanal-Stereo). Dieser Soundmodus ist ideal für Musikwiedergabe.

#### **STANDARD**

Dieser Soundmodus bietet eine Surround-Wiedergabe, die sich am besten für Fernsehprogramme wie Sportübertragungen eignet. Er betont menschliche Stimmen und macht sie leichter hörbar, wobei er ein Präsenzgefühl vermittelt.

#### **MOVIE**

Dieser Soundmodus bietet eine Surround-Wiedergabe, die sich am besten für Spielfilme eignet. Er liefert ein dreidimensionales Klangfeld und schafft einen Klangraum, der den Körper zu umhüllen scheint. Die Einstellungen für die Klangeigenschaften können ebenfalls geändert werden.

#### **GAME**

Dieser Soundmodus bietet eine Surround-Wiedergabe, die sich am besten für Videospiele eignet. Die präzise Lokalisierung der einzelnen Klangeffekte sorgt für ein besonders intensives Spielerlebnis.

#### **HINWEIS**

- Audioeingang von BLUETOOTH oder NET (z. B. Streaming-Dienste) wird in Stereo wiedergegeben.
- Einzelheiten zur Audioausgabe bei Verwendung der TRUE X SURROUND-Funktion finden Sie in der nachstehenden TRUE X SURROUND Verbindungs- und Bedienungsanleitung.  
<https://manual.yamaha.com/av/truexsur/>
- Je nach dem wiedergegebenen Audiosignal kann es einige Sekunden dauern, bis beim Umschalten des Soundmodus ein Ton zu hören ist.

#### ■ Klangeinstellungen

Mit den Klangeinstellungen können Sie den Sound wunschgemäß anpassen.

#### **Menschliche Stimmen (Clear Voice)**

Menschliche Stimmen im Audiosignal sind ohne Anhebung der Lautstärke besser zu verstehen, wenn die Funktion für menschliche Stimmen aktiviert ist. Die Funktion empfiehlt sich für die Wiedergabe von Spiel- und Fernsehfilmen mit geringer Lautstärke, sowie auch für Spiel- oder Fernsehfilme mit viel Hintergrundmusik und Klangeffekten.

WIEDERGABE > Einstellen des Klangs nach eigener Bevorzugung

### **Basserweiterung (Bass Extension)**

Das Klangbild der Bässe wird verbessert, wenn die Funktion Bass Extension aktiviert ist. Es reproduziert einen satten Bassklang mit starker Präsenz, indem es das akustische Bild des Bassklangs klärt, ohne die Balance des Gesamtklangs zu stören.

### **HINWEIS**

Je nach dem wiedergegebenen Audiosignal kann es einige Sekunden dauern, bis beim Umschalten von Klangeinstellungen ein Ton zu hören ist.

### **Verwandte Links**

- „Surround-Wiedergabe“ (S. 49)
- „Stereo-Wiedergabe“ (S. 50)
- „Deutliche Wiedergabe menschlicher Stimmen (CLEAR VOICE)“ (S. 52)
- „Hörgenuss mit sattem Bassklang (BASS EXT)“ (S. 53)



## Surround-Wiedergabe

Drücken Sie STANDARD, MOVIE oder GAME auf der Fernbedienung, um auf Surround-Wiedergabe umzuschalten. Surround-Sound wird nicht nur aus horizontalen Richtungen hörbar, sondern auch aus verschiedenen Höhen. Wählen Sie den von Ihnen bevorzugten Soundmodus passend zum betrachteten oder gehörten Inhalt.



### HINWEIS

- Die Soundbar nutzt die folgenden Technologien, um ein optimales Surround-Sound-Erlebnis zu bewirken.
  - Dolby Atmos: Eine objektbasierte Surround-Technologie. Über die herkömmlichen kanalbasierten Ansätze hinausgehend, steuert sie Audioinhalte als eine Zusammenstellung vieler Objekte (eine Kombination aus Audioinformationen und Informationen über Änderungen der Klangpositionen). Dies ermöglicht eine präzisere Klangsteuerung und trägt dazu bei, dass der Klang durch Ausnutzung der Eigenschaften der Soundbar den Intentionen der Urheber von Inhalten besser entspricht.
  - Height-Lautsprecher: Eine spezielle Lautsprechereinheit, die zur Wiedergabe von Ton aus verschiedenen Höhen in die Oberseite der Soundbar eingebaut ist.
- Audio von BLUETOOTH oder NET (z. B. Streaming-Dienste) wird unabhängig von der Soundmoduseinstellung in Stereo wiedergegeben.

### Verwandte Links

„Klangfunktionen dieses Produkts“ (S. 47)

## ■ Umschalten der Klangeigenschaften-Einstellung von MOVIE

Die Töneigenschaften können spezifiziert werden, wenn der Soundmodus auf MOVIE eingestellt ist.

Halten Sie MOVIE auf der Fernbedienung mindestens fünf Sekunden lang gedrückt, um zwischen Einstellung 1 und Einstellung 2 umzuschalten.

Einstellung 1: Ideale, von Yamaha entworfene Klangeigenschaften

Einstellung 2: Klangeigenschaften für den Dolby Atmos-Decoder

Standardeinstellung: Einstellung 1

Wenn die Einstellung umgeschaltet wird, zeigen die Anzeigen auf der Vorderseite der Soundbar die ausgewählte Einstellung wie folgt an:

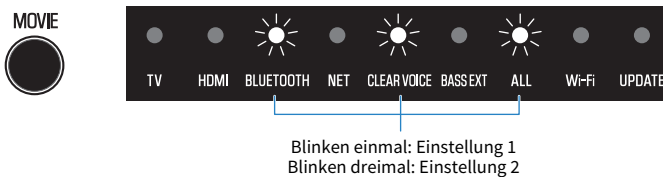

### HINWEIS

Wenn die Clear Voice-Funktion aktiviert ist, wird Audio immer mit den Klangeigenschaften von Einstellung 1 wiedergegeben.

## Stereo-Wiedergabe

---

Drücken Sie STEREO auf der Fernbedienung, um auf Stereowiedergabe (2-Kanal-Stereo) umzuschalten.

STEREO



### HINWEIS

Zum Aufheben der Stereowiedergabe drücken Sie eine der nachstehenden Tasten: STANDARD, MOVIE oder GAME.

### Verwandte Links

„Klangfunktionen dieses Produkts“ (S. 47)

## Einstellen der Lautstärke des Subwoofers

---

Die Lautstärke des Subwoofers kann separat eingestellt werden.

Drücken Sie SUBWOOFER (+/-) auf der Fernbedienung, um die Lautstärke einzustellen.

SUBWOOFER



Die Anzeige auf der Vorderseite der Soundbar zeigt den Lautstärkepegel wie folgt an:



Lautstärke wird abgesenkt (-)

Lautstärke wird angehoben (+)

## Deutliche Wiedergabe menschlicher Stimmen (CLEAR VOICE)

Menschliche Stimmen im Audiosignal sind ohne Anhebung der Lautstärke besser zu verstehen, wenn die Funktion für menschliche Stimmen aktiviert ist. Die Funktion empfiehlt sich für die Wiedergabe von Spiel- und Fernsehfilmen mit geringer Lautstärke, sowie auch für Spiel- oder Fernsehfilme mit viel Hintergrundmusik und Klangeffekten.

Drücken Sie CLEAR VOICE auf der Fernbedienung, um die Funktion einzustellen.



### HINWEIS

Clear Voice ist eine Funktion, die sich auf das Klangbild menschlicher Stimmen im Ton konzentriert und diese hervorhebt. Es werden dabei nur menschliche Stimmen hervorgehoben, ohne Änderung der Gesamtlautstärke oder des Frequenzbereichs, und sie sind mit präziser Lokalisierung besser zu vernehmen.

## Hör Genuss mit sattem Bassklang (BASS EXT)

---

Das Klangbild der Bässe wird verbessert, wenn die Funktion Bass Extension aktiviert ist. Die Lautstärke des Subwoofers bleibt gleich, aber das akustische Gesamtbild des Bassklangs wird klarer angepasst. Daher kann das Vorhandensein des akustischen Bildes des Bassklangs betont werden, ohne die Balance des Gesamtklangs zu stören. Diese Funktion wird empfohlen, wenn Sie die Bässe verstärken und gleichzeitig die Lautstärke des Subwoofers dämpfen möchten, oder wenn die Klänge von tiefen Instrumenten betont werden sollen.

Drücken Sie BASS EXT auf der Fernbedienung, um die Funktion einzustellen.

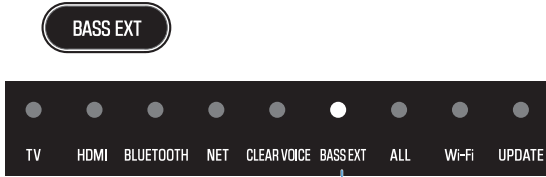

Leuchtet: wenn aktiviert  
Aus: wenn deaktiviert

## Hören des Tons von einem Bluetooth®-Gerät

Audioinhalt von einem Bluetooth-Gerät kann über die Soundbar wiedergegeben werden.

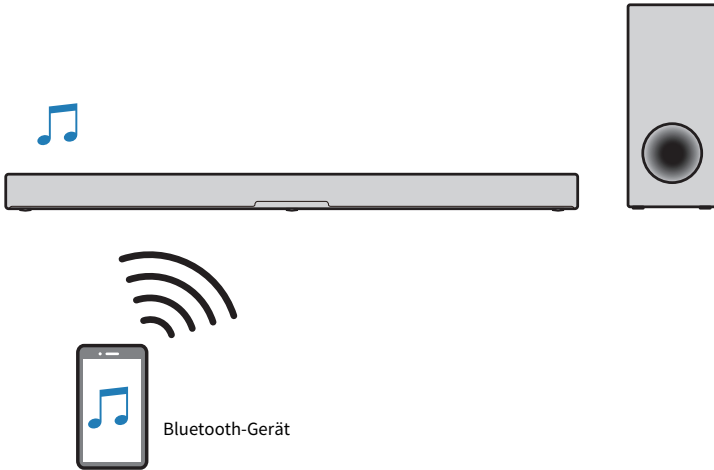

### 1 Drücken Sie **BLUETOOTH** auf der Fernbedienung, um die Eingangsquelle der Soundbar auf Bluetooth umzuschalten.

BLUETOOTH



Die Soundbar versetzt sich in den Verbindungs-Wartestatus, und die Anzeige BLUETOOTH blinkt.

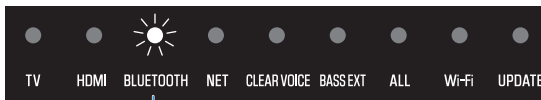

Blinkt

### 2 Aktivieren Sie am Bluetooth-Gerät die Bluetooth-Funktion.

### 3 Wählen Sie die Soundbar am Bluetooth-Gerät.

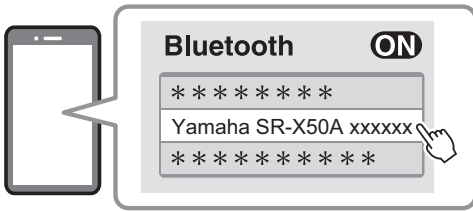

Sobald die Verbindung hergestellt ist, hört die Anzeige BLUETOOTH an der Soundbar auf zu blinken und leuchtet danach blau.

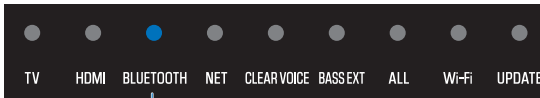

Leuchtet blau

### 4 Starten Sie die Wiedergabe am Bluetooth-Gerät.

Die Soundbar gibt den Ton des Audiosignals vom Bluetooth-Gerät wieder.

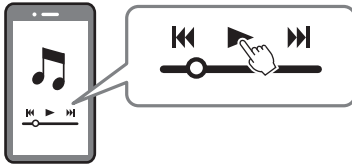

#### HINWEIS

- Aktivieren der Netzwerk-Standby-Funktion ermöglicht es der Soundbar, sich automatisch einzuschalten, wenn ein Bluetooth-Gerät eine Verbindung mit der Soundbar herstellt.
- Wenn zuvor andere Bluetooth-Geräte verbunden waren, stellt die Soundbar beim Umschalten der Eingangsquelle auf Bluetooth eine Verbindung zum zuletzt verbundenen Gerät her.
- Die Bluetooth-Verbindung wird bei einer der nachstehenden Bedienungen beendet.
  - Die Bluetooth-Funktion des Bluetooth-Geräts wird ausgeschaltet.
  - BLUETOOTH an der Fernbedienung der Soundbar wird mindestens fünf Sekunden lang gedrückt gehalten.
  - Eine andere Eingangsquelle als Bluetooth wird an der Soundbar ausgewählt.
  - Schalten Sie die Soundbar aus.
- Stellen Sie die Lautstärke des Bluetooth-Geräts ein, falls erforderlich.
- Audio von einem Bluetooth-Gerät wird unabhängig von der Soundmoduseinstellung in Stereo wiedergegeben.

#### Verwandte Links

„Aktivieren/Deaktivieren der Netzwerk-Standby-Funktion“ (S. 71)

## Abspielen von Musik mit dem Sound Bar Controller

### Streamingdienste

---

Der von verschiedenen Streamingdiensten im Internet vertriebene Inhalt kann mit der Soundbar hörbar gemacht werden. Verwenden Sie die dedizierte App des jeweiligen Streamingdiensts oder interagieren Sie mit Alexa, um Streamingdienste und Inhalte auszuwählen.

Informationen bezüglich der Streamingdienste, die gegenwärtig vom Produkt unterstützt werden, finden Sie auf der Produktinformationsseite der Yamaha-Website.

Zusätzliche Informationen über einzelne Streamingdienste sind auch auf der nachstehenden Website zu finden:

<https://manual.yamaha.com/av/sb/ss/sbc/>

#### HINWEIS

- Zum Hören von Streamingdiensten über die Soundbar ist möglicherweise ein kostenpflichtiges Abonnement erforderlich. Einzelheiten zu den einzelnen Streaming-Diensten finden Sie auf der Website des jeweiligen Diensteanbieters.
- Dienste können ohne Vorankündigung Änderungen erfahren oder eingestellt werden. Bitte beachten Sie, dass die Yamaha Corporation keine Verantwortung für Streamingdienste übernimmt und auch nicht für diese haftet.
- Audio von Streamingdiensten wird unabhängig von der Soundmoduseinstellung in Stereo wiedergegeben.



## Wiedergabe von Audiodateien mit der App Sound Bar Controller

Geben Sie Audio von einem Smartphone oder Medienserver (Computer oder NAS) über ein Netzwerk wieder, wenn die Sound Bar Controller-App auf Ihrem Smartphone installiert ist. Weitere Informationen finden Sie in der App Sound Bar Controller.

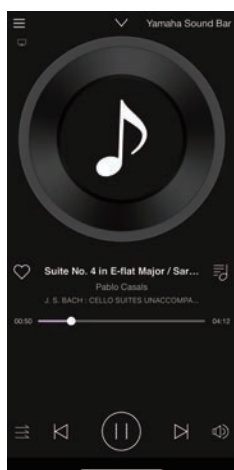
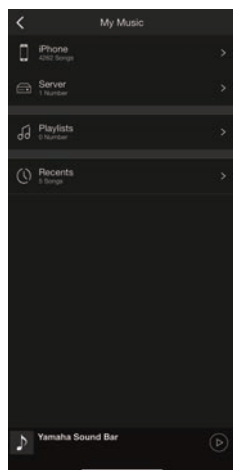
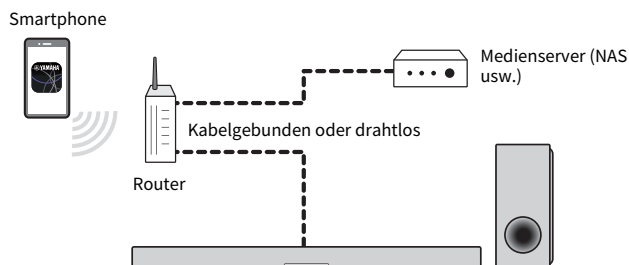

### Dateiformate, die mit der App abgespielt werden können

Unter den Audiodateien auf dem Smartphone oder Medienserver (Computer oder NAS) sind die Dateiformate, die mit der App auf der Soundbar abgespielt werden können, wie folgt.

- WAV\*, AIFF, FLAC, Ogg Vorbis (Sampling-Frequenz: 32 / 44,1 / 48 / 88,2 / 96 / 176,4 / 192 kHz)
- MP3, WMA, MPEG-4 AAC, Ogg Opus (Sampling-Frequenz: 32 / 44,1 / 48 kHz)
- ALAC (Sampling-Frequenz: 32 / 44,1 / 48 / 88,2 / 96 kHz)

\* Nur lineares PCM Format

### **HINWEIS**

- Audio wird unabhängig von der Soundmoduseinstellung in Stereo wiedergegeben, wenn der Sound Bar Controller zum Abspielen einer Audiodatei verwendet wird.
- Urheberrechtlich geschützte Dateien können nicht wiedergegeben werden.
- Um Musikdateien auf dem Medienserver über die Soundbar abzuspielen, müssen Sie die Medienfreigabeeinstellung auf jedem Gerät oder in der Medienserver-Software aktivieren. Weitere Informationen finden Sie in der Dokumentation, die mit jedem Gerät oder jeder Software geliefert wird.
- Das Smartphone und/oder der Medienserver müssen mit demselben Netzwerk wie die Soundbar verbunden sein.
- Die abspielbaren Formate unterscheiden sich je nach der auf dem Medienserver (Computer oder NAS) installierten Serversoftware. Weitere Informationen finden Sie in der Dokumentation, die mit Serversoftware geliefert wird.

### **Verwandte Links**

„Bedienen der Soundbar mit der Smartphone-App (Sound Bar Controller)“ (S. 64)

## Hören von Audio mit AirPlay 2

Audioinhalte können mit AirPlay 2 über die Soundbar wiedergegeben werden. Tippen (oder klicken) Sie auf das AirPlay-Symbol an Ihrem iPhone oder in der App iTunes/Apple Music und wählen Sie die Soundbar als das Ausgabegerät.



### VORSICHT

- Wenn die Lautstärke am AirPlay-Gerät eingestellt wird, kann sie unerwartet laut werden, was zu Hörschäden oder Beschädigungen des Geräts führen kann. Falls die Lautstärke während der Wiedergabe zu laut wird, stoppen Sie die Wiedergabe sofort.

### HINWEIS

- Aktivieren der Netzwerk-Standby-Funktion ermöglicht es der Soundbar, sich automatisch einzuschalten, wenn die Wiedergabe an einem AirPlay-Gerät gestartet wird.
- Der Netzwerkname der Soundbar, der auf dem AirPlay-Gerät angezeigt wird, kann mit der App Sound Bar Controller geändert werden.
- Audio von einem AirPlay-Gerät wird unabhängig von der Soundmoduseinstellung in Stereo wiedergegeben.
- Während der Wiedergabe kann die Lautstärke der Soundbar über das AirPlay-Gerät geregelt werden.
- Die Soundbar unterstützt AirPlay 2.
- Näheres zu AirPlay finden Sie auf der Apple-Website.

### Verwandte Links

„Aktivieren/Deaktivieren der Netzwerk-Standby-Funktion“ (S. 71)

# ZUSÄTZLICHE FUNKTIONEN

## Ändern der Helligkeit der Anzeigen

Für die Helligkeit der Anzeigen an der Soundbar gibt es drei Einstellungen: „Hell“, „Dunkel“ oder „Aus“. Die Helligkeit ist standardmäßig auf „Dunkel“ voreingestellt.

- 1 Schalten Sie die Soundbar ein.**
- 2 Drücken Sie an der Fernbedienung auf  (Helligkeit).**



Beim wiederholten Drücken der Taste wechselt die Helligkeitseinstellung in der Reihenfolge „Dunkel“, „Aus“ und „Hell“.

### HINWEIS

- Nach einem Bedienungsvorgang leuchten die Anzeigen kurz hell und wechseln dann zur eingestellten Helligkeit.
- Die Anzeige Alexa leuchtet auch dann weiterhin, wenn „Aus“ ausgewählt wird. Die Mikrofone Aus-Anzeige leuchtet immer mit der gleichen Helligkeitsstufe.

## Bedienung der Soundbar mit der Fernbedienung des Fernsehers (HDMI-Steuerung)

Wenn die Soundbar über ein HDMI-Kabel mit einem Fernseher verbunden ist, kann die Soundbar mit der Fernbedienung des Fernsehers bedient werden. Dies wird HDMI-Steuerfunktion genannt.

Fernbedienung des Fernsehers (Beispiel)

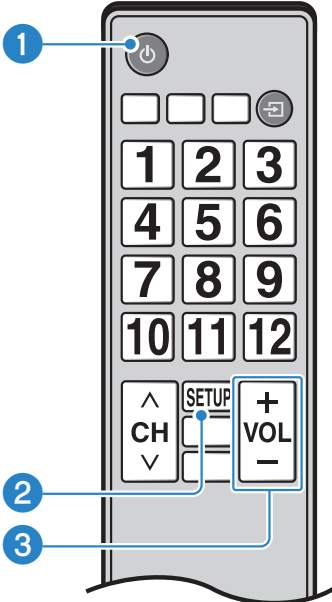

### 1 Ein- und Ausschalten

Der Fernseher und die Soundbar werden gleichzeitig ein-/ausgeschaltet.

### 2 Wechseln des Geräts für Audioausgabe

Es kann zwischen dem Fernseher und der Soundbar als Audioausgabegerät umgeschaltet werden. Die Bedienung ist vom jeweiligen Fernsehertyp abhängig.

### 3 Einstellung der Lautstärke

Die Lautstärke der Soundbar kann eingestellt werden, wenn die Audiosignalausgabe des Fernsehers auf die Soundbar eingestellt ist.

## HINWEIS

Wenn die HDMI-Steuerungsfunktion aktiviert ist, ist die Leistungsaufnahme höher als bei deaktivierter Funktion.

## Verwandte Links

„Aktivieren/Deaktivieren der HDMI-Steuerungsfunktion“ (S. 67)

# Anzeigen des Typs des Audiosignals und der Einstellungen von Funktionen

Der Typ des wiedergegebenen Audiosignals und die Einstellungen für die Funktionen der Soundbar können geprüft werden.

## 1 Drücken Sie an der Fernbedienung auf INFO.



Die Anzeigen an der Soundbar informieren nach Drücken der Taste INFO drei Sekunden lang wie nachstehend über den Typ des Audiosignals und die Einstellungen von Funktionen.

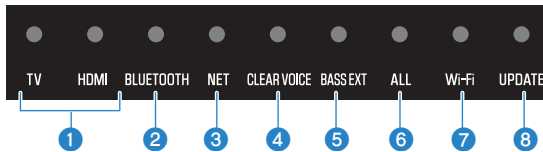

### 1 Typ des Audiosignals

TV leuchtet weiß, HDMI aus: Dolby Audio (Dolby Digital/Dolby Digital Plus/Dolby TrueHD)  
TV leuchtet rot, HDMI aus: Dolby Atmos  
TV leuchtet weiß, HDMI leuchtet weiß: AAC  
TV aus, HDMI leuchtet weiß: Andere Typen von Audiosignalen

### 2 Komprimierungsstufe des Dynamikbereichs

Leuchtet blau: Automatisch  
Leuchtet weiß: Komprimierung  
Aus: Keine Komprimierung

### 3 Ob die Bluetooth-Funktion aktiviert oder deaktiviert ist

Leuchtet weiß: aktiviert  
Aus: deaktiviert

### 4 Ob die HDMI-Steuerungsfunktion aktiviert oder deaktiviert ist

Leuchtet weiß: aktiviert  
Aus: deaktiviert

### 5 Ob die Wi-Fi-Funktion aktiviert oder deaktiviert ist

Leuchtet weiß: aktiviert  
Aus: deaktiviert

### 6 Verbindung eines Subwoofers

Leuchtet weiß: verbunden  
Aus: nicht verbunden

### 7 Verbindung eines Surround-Lautsprechers (links)

Leuchtet weiß: verbunden  
Aus: nicht verbunden

**8 Verbindung eines Surround-Lautsprechers (rechts)**

Leuchtet weiß: verbunden

Aus: nicht verbunden

**HINWEIS**

Wenn nur ein drahtloser Lautsprecher registriert ist, leuchtet die Wi-Fi-Anzeige weiß, und die UPDATE-Anzeige leuchtet grün, wenn er verbunden ist. Wenn der drahtlose Lautsprecher nicht verbunden ist, sind die Anzeigen Wi-Fi und UPDATE aus.

## Bedienen der Soundbar mit der Smartphone-App (Sound Bar Controller)

Durch Installieren der kostenlosen dedizierten App „Sound Bar Controller“ auf einem Smartphone kann die Soundbar auch von diesem Smartphone aus bedient werden.

[Such-Tag]#Q02 Netzwerk

Suchen Sie im App Store oder bei Google Play nach „Sound Bar Controller“ und installieren Sie die App auf dem Smartphone.



Bestätigen Sie nach der Installation der App auf Ihrem Smartphone, dass Ihr Smartphone mit dem Drahtlosnetzwerk verbunden ist, und öffnen Sie dann die App.

Mit der App können Sie die Soundbar bedienen und dabei ihre aktuellen Einstellungen über den folgenden einfachen Bildschirm überprüfen.

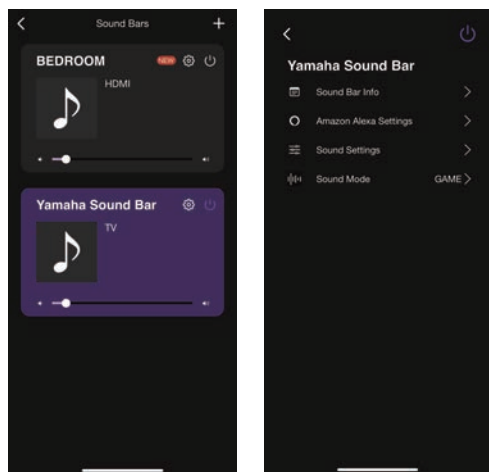

Einzelheiten zur App finden Sie in der Beschreibung der App im App Store oder bei Google Play.

### HINWEIS

- Vergewissern Sie sich vor dem Betrieb, dass Ihr Smartphone mit Ihrem Heimrouter verbunden ist.
- Diese Soundbar unterstützt nur Sound Bar Controller. Eine Steuerung dieser Soundbar mit anderen Apps (wie Sound Bar Remote) ist nicht möglich.
- Amazon Alexa und Streamingdienste werden nur in bestimmten Bereichen angeboten. Folglich können die Inhalte des auf dem App-Bildschirm angezeigten Menüs oder verfügbaren Funktionen je nach Land oder Region, in der das Produkt verwendet wird, variieren.



## Bedienen der Soundbar per Sprachbefehl (Amazon Alexa)

Amazon Alexa ist eine Cloud-basierte Sprach-KI (Künstliche Intelligenz), die von Amazon bereitgestellt wird. Sprechen Sie einfach mit der Soundbar, um Alexa zu wecken, und verwenden Sie Sprachbefehle, um die Soundbar zu steuern, Musik abzuspielen und vieles mehr.

[Such-Tag]#Q03 Amazon Alexa

Für die Nutzung von Alexa ist ein Amazon-Konto erforderlich. Außerdem muss die Soundbar mit dem Internet verbunden sein. Verwenden Sie die App Sound Bar Controller zur Eingabe Ihrer Amazon-Kontoinformationen und zur Anmeldung beim Dienst.

Die Funktionen der Soundbar, die mit Sprachbefehlen gesteuert werden können, sind wie folgt:

- Ein- und Ausschalten des Stroms
- Umschalten von Eingangsquellen
- Einstellen (oder Stummschalten) der Lautstärke
- Umschaltung zwischen Soundmodi (STEREO / STANDARD / MOVIE / GAME)
- Auswahl und Wiedergabe von Streaming-Diensten  
Informationen zu Streamingdiensten, die von der Soundbar unterstützt werden, finden Sie auf der folgenden Website.  
<https://manual.yamaha.com/av/sb/ss/sbc/>

### HINWEIS

- Die aktuellsten Informationen finden Sie auf der Produktinformationsseite der Yamaha-Website.
- Möglicherweise ist ein kostenpflichtiges Abonnement erforderlich, um Amazon Music oder Amazon Kindle auf dem Produkt zu hören. Für weitergehende Informationen besuchen Sie die Amazon-Website.
- Für Informationen über andere Streamingdienste besuchen Sie die Websites der betreffenden Dienstleister.
- Die von Alexa verwendete Sprache kann bei der Ersteinrichtung von Alexa eingestellt werden. Sie kann auch in den Einstellungen des Sound Bar Controller geändert werden.
  - ⚙️ (Einstellungen) > Amazon Alexa Einstellungen > Sprache wählen
- Audio von Streamingdiensten wird unabhängig von der Soundmoduseinstellung in Stereo wiedergegeben.
- Selbst wenn Sie Alexa sagen, dass die Eingangsquelle auf NET umschalten soll, wird sie nicht umgeschaltet. Teilen Sie Alexa den Namen des spezifischen Streamingdienstes mit, den Sie spielen möchten.

Sagen Sie beispielsweise Folgendes zu Alexa:

#### ● **Einstellung der Lautstärke**

- „Alexa, dreh die Lautstärke auf.“
- „Alexa, stell die Lautstärke leise.“

#### ● **Umschalten von Eingangsquellen**

- „Alexa, stell die Eingangsquelle auf HDMI.“

#### ● **Hören Sie einen Streaming-Dienst (im Fall von Amazon Music)**

- „Alexa, spiel Jazzmusik.“

#### ● **Wiedergabe steuern**



- „Alexa, spiel das nächste Lied.“
- „Alexa, stopp die Musik.“
- „Alexa, was ist das für ein Lied?“

#### ● **Wettervorhersage**

- „Alexa, wie wird das Wetter?“





Da Alexa je nach dem, was es gelernt hat, unterschiedlich reagiert, funktioniert es möglicherweise nicht wie beabsichtigt, selbst wenn Sie ihm Befehle wie in den obigen Beispielen geben. Versuchen Sie in diesem Fall einen anderen Ausdruck.

**HINWEIS**

- Alexa ist ein von Amazon bereitgestellter Dienst. Dieser Dienst kann ohne Vorankündigung geändert, gestoppt oder beendet werden. Bitte beachten Sie, dass die Yamaha Corporation keine Verantwortung für Verbindlichkeiten übernimmt, die sich aus der fortgesetzten Bereitstellung oder Nutzung dieses Dienstes ergeben.
- Alexa wird nur in bestimmten Gebieten angeboten. Alexa steht möglicherweise in bestimmten Ländern oder Gebieten nicht zur Verfügung.
- Manche Funktionen erfordern Dienstleistungsverträge mit einem Dritten.
- Wenn Sie verhindern möchten, dass Alexa versehentlich antwortet, oder um Ihre Privatsphäre zu schützen, drücken Sie  (Mikrofone ein/aus) auf der Soundbar, um die Mikrofone zu deaktivieren.
- Anstatt „Alexa“ zu rufen, können Sie auch  (Action) auf der Fernbedienung oder  (Action) auf der Soundbar drücken, damit Alexa auf einen Befehl wartet.
- Die von Amazon bereitgestellte dedizierte Smartphone-App „Amazon Alexa“ ermöglicht eine detailliertere Konfiguration und zusätzliche Funktionen. Näheres finden Sie in der Hilfefunktion der App Amazon Alexa.

**■ Alexa-Anzeige wird angezeigt**

Die Alexa-Anzeige an der Soundbar leuchtet wie folgt, je nach Status von Alexa:

Alexa-Indikator (Beispiel)	Status von Alexa
	<p>Ruhezustand</p>
<p>Aus</p> 	<p>Reaktion erfolgt</p>
<p>Blinkt blau und hellblau</p> 	<p>Benachrichtigungen wie Timer, Alarmer und Erinnerungen</p>
<p>Blinkt gelb</p> 	<p>Eine Benachrichtigung wird erhalten</p> <p>Wenn kein Ton von der Soundbar ausgegeben wird, während diese Anzeige angezeigt wird, führen Sie einen der folgenden Vorgänge aus.</p> <ul style="list-style-type: none"> <li>• Überprüfen Sie Alexa-Benachrichtigungen.</li> <li>• Drücken Sie die Taste  (Stummschaltung) zweimal.</li> </ul>

**Verwandte Links**

„Verbinden mit einem Netzwerk“ (S. 40)

# KONFIGURATION

## Aktivieren/Deaktivieren der HDMI-Steuerfunktion

Durch Aktivieren der HDMI-Steuerfunktion kann die Soundbar mit der Fernbedienung des Fernsehers bedient werden.

Standardeinstellung: Aktiviert

### 1 Schalten Sie die Soundbar aus.

### 2 Halten Sie HDMI auf der Fernbedienung mindestens fünf Sekunden lang gedrückt.



Die HDMI-Steuerfunktion wechselt dabei von „aktiviert“ zu „deaktiviert“, oder aber von „deaktiviert“ zu „aktiviert“.

Die Anzeigen informieren wie nachstehend über den Einstellungsstatus, und die Soundbar wird eingeschaltet.

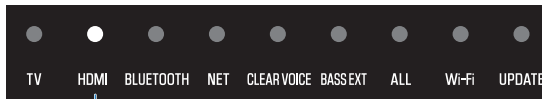

Leuchtet: wenn aktiviert  
Aus: wenn deaktiviert

### HINWEIS

- Damit Audio Return Channel (ARC) arbeiten kann, muss die HDMI-Steuerfunktion aktiviert sein.
- Durch Drücken von INFO können Sie prüfen, ob die Funktion für HDMI-Steuerung aktiviert oder deaktiviert ist.
- Wenn die HDMI-Steuerungsfunktion aktiviert ist, ist die Leistungsaufnahme höher als bei deaktivierter Funktion. Wenn Sie den Standby-Stromverbrauch reduzieren möchten, deaktivieren Sie die HDMI-Steuerfunktion. Verwenden Sie in diesem Fall die mitgelieferte Fernbedienung, um die Soundbar zu steuern.

### Verwandte Links

- „Anschließen eines Fernsehers über ein HDMI-Kabel (im Fachhandel erhältlich)“ (S. 29)
- „Anschließen eines AV-Geräts an die Soundbar“ (S. 33)
- „Anschluss eines AV-Geräts an die HDMI-Eingangsbuchse des Fernsehers“ (S. 35)
- „Die Soundbar lässt sich nicht mit der Fernbedienung des Fernsehers bedienen“ (S. 88)
- „Anzeigen des Typs des Audiosignals und der Einstellungen von Funktionen“ (S. 62)
- „Minimieren des Standby-Stromverbrauchs“ (S. 108)

## Umschalten des HDMI-Audioausgabeziels

Sie können das Gerät festlegen, von dem das über die Buchse HDMI IN an der Soundbar eingegebene Audiosignal ausgegeben werden soll, wenn die HDMI-Steuerfunktion deaktiviert ist.

In der Standardeinstellung wird das Audiosignal von der Soundbar ausgegeben.

Soundbar	Die Soundbar gibt Audio aus, das über die Buchse HDMI IN eingespeist wird.
Fernseher	Der Fernseher gibt Audio aus, das über die Buchse HDMI IN eingespeist wird.

### 1 Schalten Sie die Soundbar aus.

### 2 Halten Sie TV auf der Fernbedienung mindestens fünf Sekunden lang gedrückt.

Das HDMI-Audioausgabeziel wird geändert.



Die Anzeigen informieren wie nachstehend über den Einstellungsstatus, und die Soundbar wird eingeschaltet.

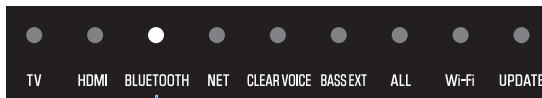

Leuchtet: Ausgabe von der Soundbar  
Aus: Ausgabe vom Fernseher

### HINWEIS

- Wenn der Fernseher das über die Buchse HDMI IN eingegebene Audiosignal ausgibt, kann die Lautstärke nicht an der Soundbar eingestellt werden. Stellen Sie die Lautstärke am Fernseher ein.
- Um das Audioausgabegerät bei aktivierter HDMI-Steuerfunktion einzustellen, wählen Sie das Gerät für die Audioausgabe in den Einstellungen des Fernsehers aus.
- Die an der Buchse HDMI IN eingegebenen HDMI-Videosignale werden immer an die Buchse HDMI OUT/TV (eARC) der Soundbar ausgegeben.

### Verwandte Links

- „Aktivieren/Deaktivieren der HDMI-Steuerfunktion“ (S. 67)
- „Anschließen eines AV-Geräts an die Soundbar“ (S. 33)

## Aktivieren/Deaktivieren der Standby-Ausschaltautomatik

Bei aktivierter Standby-Ausschaltautomatik (Auto Power Standby) schaltet sich das Gerät in einem der nachstehenden Fälle automatisch aus.

- Keine Bedienung für acht Stunden
- Keine Signaleingänge und keine Bedienung für 20 Minuten

Wenn Sie nicht vergessen möchten, die Soundbar auszuschalten, aktivieren Sie die Auto Power Standby-Funktion.

Standardeinstellung: Aktiviert

### 1 Schalten Sie die Soundbar aus.

### 2 Halten Sie an der Soundbar gedrückt und drücken Sie dabei die Ein/Aus-Taste mindestens fünf Sekunden lang.



Die Standby-Ausschaltautomatik wechselt dabei von „aktiviert“ zu „deaktiviert“, oder aber von „deaktiviert“ zu „aktiviert“.

Die Anzeigen informieren wie nachstehend über den Einstellungsstatus, und die Soundbar wird eingeschaltet.

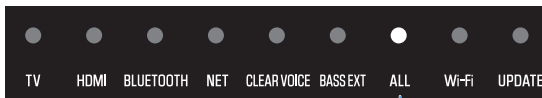

Leuchtet: wenn deaktiviert  
Aus: wenn aktiviert

### HINWEIS

- Wenn der automatische Bereitschaftsmodus deaktiviert ist, ist die Leistungsaufnahme höher als bei aktiviertem Bereitschaftsmodus.
- Je nach angeschlossenem Gerät können Signale auch dann ausgegeben werden, wenn sich das Gerät im Wiedergabe-Stopp- oder Standby-Zustand befindet. Aus diesem Grund schaltet sich dieses Produkt möglicherweise nicht automatisch aus.

## Aktivieren/Deaktivieren der Kindersicherungsfunktion

Durch Aktivieren der Kindersicherungsfunktion werden die Bedienelemente der Soundbar gesperrt, um eine versehentliche Bedienung zu verhindern. Auch wenn die Kindersicherungsfunktion aktiviert ist  (Mikrofone ein/aus) kann bedient werden.

Standardeinstellung: deaktiviert (die Bedienelemente sind entsperrt)

**1 Schalten Sie die Soundbar aus.**

**2 Halten Sie INFO auf der Fernbedienung mindestens fünf Sekunden lang gedrückt.**



Die Kindersicherungsfunktion wechselt dabei von „aktiviert“ zu „deaktiviert“, oder aber von „deaktiviert“ zu „aktiviert“.

Die Anzeige informiert wie nachstehend über die aktuelle Einstellung, und die Soundbar wird eingeschaltet.

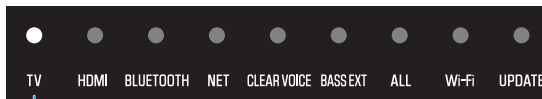

Leuchtet: wenn die Kindersicherung aktiviert ist (die Bedienelemente sind gesperrt)

Aus: wenn die Kindersicherung deaktiviert ist (die Bedienelemente sind entsperrt)

### HINWEIS

 (Mikrofone ein/aus) kann auch dann bedient werden, wenn die Kindersicherungsfunktion aktiviert ist (die Bedienelemente sind gesperrt).

## Aktivieren/Deaktivieren der Netzwerk-Standby-Funktion

Wenn die Netzwerk-Standby-Funktion aktiviert ist, wird die Soundbar mit der Bedienung eines Smartphones oder Bluetooth-Geräts synchronisiert wie folgt ein- und ausgeschaltet.

Standardeinstellung: Aktiviert

- Wenn die Soundbar ausgeschaltet ist, wird sie durch folgende Bedienvorgänge eingeschaltet:
  - Wiedergabe mit AirPlay
  - Wiedergabe von Audioinhalten von einem Smartphone
  - Interaktion mit Alexa (mit aktivierten Mikrofonen)
- Wenn ein Bluetooth-Gerät eine Verbindung mit der ausgeschalteten Soundbar aufbaut, schaltet sich die Soundbar ein, und die Eingangsquelle wechselt zu Bluetooth.
- Die Soundbar kann auch mit der auf Ihrem Smartphone installierten App Sound Bar Controller ein- und ausgeschaltet werden.

### 1 Schalten Sie die Soundbar aus.

### 2 Halten Sie GAME auf der Fernbedienung mindestens fünf Sekunden lang gedrückt.



Die Netzwerk-Standby-Funktion wechselt dabei von „aktiviert“ zu „deaktiviert“, oder aber von „deaktiviert“ zu „aktiviert“.

Die Anzeige informiert wie nachstehend über den Einstellungsstatus, und die Soundbar wird eingeschaltet.

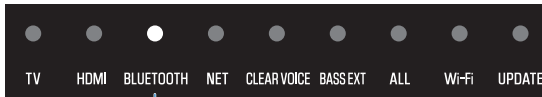

Leuchtet: wenn aktiviert  
Aus: wenn deaktiviert

### HINWEIS

Auch im Standby (ausgeschalteter Zustand) fließt eine geringe Menge Strom durch die Soundbar. Wenn die Netzwerk-Standby-Funktion aktiviert ist, steigt der Stromverbrauch im Standby-Modus im Vergleich zum ausgeschalteten Zustand.

### Verwandte Links

„Minimieren des Standby-Stromverbrauchs“ (S. 108)

## Aktivieren/Deaktivieren der Bluetooth-Funktion

Die Bluetooth-Funktion kann deaktiviert werden.

Standardeinstellung: Aktiviert

### 1 Schalten Sie die Soundbar aus.

### 2 Halten Sie **BLUETOOTH** auf der Fernbedienung mindestens fünf Sekunden lang gedrückt.

BLUETOOTH



Die Bluetooth-Funktion wechselt dabei von „aktiviert“ zu „deaktiviert“, oder aber von „deaktiviert“ zu „aktiviert“.

Die Anzeigen informieren wie nachstehend über den Einstellungsstatus, und die Soundbar wird eingeschaltet.

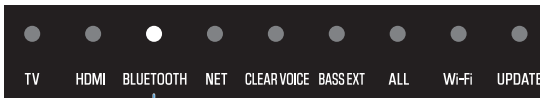

Leuchtet: wenn aktiviert  
Aus: wenn deaktiviert

### HINWEIS

Durch Drücken von INFO können Sie finden, ob die Bluetooth-Funktion aktiviert oder deaktiviert ist.

### Verwandte Links

„Anzeigen des Typs des Audiosignals und der Einstellungen von Funktionen“ (S. 62)



## Aktivieren/Deaktivieren der Drahtlosfunktion (Wi-Fi)

Die Drahtlosfunktion (Wi-Fi) kann deaktiviert werden.  
Standardeinstellung: Aktiviert

**1 Schalten Sie die Soundbar aus.**

**2 Halten Sie NET auf der Fernbedienung mindestens fünf Sekunden lang gedrückt.**



Die Drahtlosfunktion (Wi-Fi) wechselt dabei von „aktiviert“ zu „deaktiviert“, oder aber von „deaktiviert“ zu „aktiviert“.

Die Anzeigen informieren wie nachstehend über den Einstellungsstatus, und die Soundbar wird eingeschaltet.

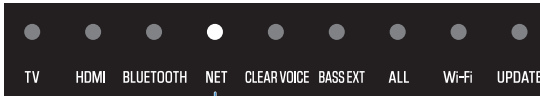

Leuchtet: wenn aktiviert  
Aus: wenn deaktiviert

### HINWEIS

Durch Drücken der Taste INFO können Sie prüfen, ob die Drahtlosfunktion (Wi-Fi) aktiviert oder deaktiviert ist.

### Verwandte Links

„Anzeigen des Typs des Audiosignals und der Einstellungen von Funktionen“ (S. 62)

## Einstellen der Dynamikumfang-Komprimierungsstufe

Durch Komprimieren des Dynamikumfangs von Audiosignalen (Differenz zwischen den lautesten und leisen Klängen) wird das Hören bei geringer Lautstärke erleichtert. Diese Einstellung ist nur wirksam, wenn Dolby Digital-Audiosignale wiedergegeben werden.



Standardeinstellung: Keine Komprimierung

- 1 Schalten Sie die Soundbar aus.**
- 2 Drücken Sie je nach der gewünschten Komprimierungseinstellung die nachstehend angegebenen Fernbedienungstasten:**

Komprimierungseinstellung	Funktion	Zu drückende Tasten (auf der Fernbedienung, Drücken Sie die Tasten innerhalb von drei Sekunden in der angegebenen Reihenfolge)
Automatisch	Zur Anwendung einer für typische Räume gut geeigneten Dynamikumfang-Komprimierung.	[STEREO] → [VOLUME +] → [⏻ (Ein/Aus)]
Komprimierung	Zur Anwendung der maximalen Dynamikumfang-Komprimierung.	[STEREO] → [VOLUME -] → [⏻ (Ein/Aus)]
Keine Komprimierung	Es wird keine Dynamikumfang-Komprimierung angewendet.	[STEREO] → [🔇 (Stumm)] → [⏻ (Ein/Aus)]

Die Dynamikumfang-Komprimierungseinstellung ändert sich.

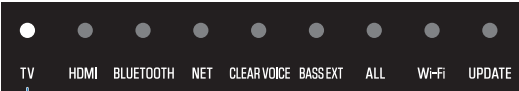
Die Anzeigen auf der Vorderseite der Soundbar informieren wie nachstehend über den Einstellungsstatus, und die Soundbar wird eingeschaltet.

Komprimierungseinstellung	Anzeigen der Soundbar
Automatisch	 <p>TV HDMI BLUETOOTH NET CLEAR VOICE BASSEX ALL Wi-Fi UPDATE</p> <p>Anzeigen leuchten nicht</p>
Komprimierung	 <p>TV HDMI BLUETOOTH NET CLEAR VOICE BASSEX ALL Wi-Fi UPDATE</p> <p>Leuchtet</p>
Keine Komprimierung	 <p>TV HDMI BLUETOOTH NET CLEAR VOICE BASSEX ALL Wi-Fi UPDATE</p> <p>Leuchten</p>

KONFIGURATION > Einstellen der Dynamikumfang-Komprimierungsstufe

### **HINWEIS**

Drücken Sie INFO, um die Einstellung des Dynamikbereichs anzuzeigen.

### **Verwandte Links**

„Anzeigen des Typs des Audiosignals und der Einstellungen von Funktionen“ (S. 62)

## Aktualisieren der Firmware dieses Produkts

Neue Firmware kann bereitgestellt werden, um Funktionen hinzuzufügen oder Fehler zu beheben. Die Firmware kann mit der auf Ihrem Smartphone installierten App Sound Bar Controller aktualisiert werden.

[Such-Tag]#Q04 Aktualisierung

### ACHTUNG

- Bedienen Sie die Soundbar nicht und ziehen Sie auch nicht das Netzkabel oder das Netzkabel ab, während die Firmware aktualisiert wird.
- Die Firmware-Aktualisierung kann abhängig vom Verbindungsstatus fehlschlagen, wenn beispielsweise die Internetverbindung nicht schnell genug oder die Soundbar mit einem WLAN verbunden ist. Versuchen Sie es in einem solchen Fall später noch einmal.
- Weitere Informationen zur Firmware finden Sie auf der Yamaha-Website.

Wenn eine neue Firmware herausgegeben wurde, blinkt die Anzeige UPDATE an der Soundbar grün, wenn die Soundbar eingeschaltet ist. Folgen Sie den Bildschirmanweisungen der App Sound Bar Controller, um die Firmware zu aktualisieren.



### HINWEIS

Die Firmware kann auch mit einem USB-Flash-Laufwerk aktualisiert werden. Näheres finden Sie in der nachstehenden Firmware-Aktualisierungsanleitung.

[https://manual.yamaha.com/av/fwupdate/21/sr\\_ws/](https://manual.yamaha.com/av/fwupdate/21/sr_ws/)

### Verwandte Links

„Bedienen der Soundbar mit der Smartphone-App (Sound Bar Controller)“ (S. 64)

## Einstellen des HDMI-Signalformats

Bei manchen an der Soundbar angeschlossenen AV-Geräten ist möglicherweise kein Ton zu hören, Bildfarben werden nicht normal wiedergegeben, oder es treten andere ungewöhnliche Zustände auf. Ein Umschalten zwischen den nachstehenden Modi kann in solchen Fällen eine Verbesserung bewirken.

---

Modus 1	Wählen Sie diesen Modus für den normalen Gebrauch.
---------	--

---

Modus 2	Wählen Sie diesen Modus, wenn ein Fehler wie eine Bildstörung auftritt.
---------	---

---

Standardeinstellung: Modus 1

- 1 Schalten Sie die Soundbar aus.**
- 2 Halten Sie STEREO auf der Fernbedienung mindestens fünf Sekunden lang gedrückt.**

STEREO



Die Anzeigen informieren wie nachstehend über den Einstellungsstatus, und die Soundbar wird eingeschaltet.

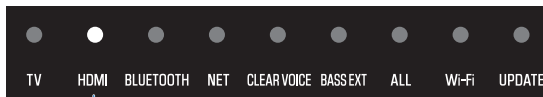

Leuchtet: Modus 1  
Aus: Modus 2

## Manuelles Verbinden eines Subwoofers

Wenn Sie anstelle des mitgelieferten einen anderen Subwoofer (SW-X100A) verwenden, verbinden Sie ihn manuell an die Soundbar (SR-CUX50A) an.

- 1 Halten Sie SETUP an der Rückseite des Subwoofers mindestens fünf Sekunden lang gedrückt.**
- 2 Schalten Sie die Soundbar ein.**
- 3 Halten Sie SETUP an der Fernbedienung der Soundbar mindestens fünf Sekunden lang gedrückt.**



Bei bestehender Verbindung leuchtet an der Rückseite des Subwoofers die Anzeige CONNECT.



Wenn die Anzeige CONNECT am Subwoofer nach Befolgen der obigen Prozedur nicht leuchtet, gehen Sie wie nachstehend beschrieben vor und verbinden den Subwoofer danach erneut manuell.

- Verändern Sie die Position der Soundbar und/oder des Subwoofers so, dass sie näher beieinander stehen.
- Stellen Sie die Soundbar und den Subwoofer so auf, dass keine Behinderung durch Metallmöbel vorliegt.
- Wenn sich in der Nähe ein Gerät befindet, das elektromagnetische Wellen emittiert (z. B. ein Mikrowellenherd oder ein WLAN-Gerät), stellen Sie den Subwoofer und die Soundbar in größerem Abstand davon auf.

### HINWEIS

- Drücken Sie INFO auf der Fernbedienung der Soundbar, um den Verbindungsstatus des Subwoofers zu überprüfen.
- Zum Beenden der Soundbar- und Subwoofer-Verbindung, halten Sie SETUP an der Rückseite des Subwoofers mindestens fünf Sekunden lang gedrückt.

### Verwandte Links

„Anzeigen des Typs des Audiosignals und der Einstellungen von Funktionen“ (S. 62)

## Initialisieren der Soundbar

Die Einstellungen der Soundbar können auf die werkseitigen Voreinstellungen zurückgesetzt werden.

- 1 Schalten Sie die Soundbar aus.**
- 2 Halten Sie + an der Soundbar gedrückt und drücken Sie dabei die Ein/Aus-Taste, bis alle Anzeigen blinken.**



Die Einstellungen der Soundbar werden initialisiert.

Wenn die Initialisierung abgeschlossen ist, zeigen die Anzeigen Folgendes und die Soundbar ist ausgeschaltet.

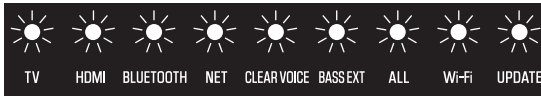

Blinkt: Initialisierung abgeschlossen



Blinkt: Beim Einschalten

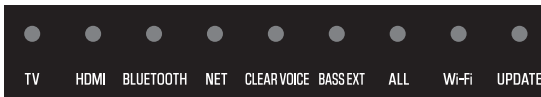

Aus: Ausgeschaltet

### HINWEIS

Die Verbindungsinformationen mit dem Subwoofer bleiben auch dann erhalten, wenn die Einstellungen der Soundbar initialisiert werden.

# PROBLEMBEHEBUNG

## Bei einem Problem als erstes zu prüfende Punkte

Wenn das Produkt nicht richtig funktionieren sollte, gehen Sie die nachstehenden Punkte durch.

- Die Netzkabel aller Geräte sind fest an Netzsteckdosen angeschlossen.
- Das Produkt, der Fernseher und AV-Geräte sind eingeschaltet.
- Die Stecker der einzelnen Kabel sitzen fest in den Buchsen der einzelnen Geräte.



## Im Problemfall: Stromversorgung oder Gesamtfunktionalität

### Das Gerät schaltet sich plötzlich aus

---

● **Die Soundbar wurde durch die Standby-Ausschaltautomatik ausgeschaltet.**

Bei aktivierter Standby-Ausschaltautomatik wird die Soundbar in den nachstehenden Fällen automatisch ausgeschaltet.

- Keine Bedienung für acht Stunden
  - Keine Signaleingänge und keine Bedienung für 20 Minuten
- Schalten Sie die Soundbar wieder ein. Die Standby-Ausschaltautomatik kann deaktiviert werden.
- „Aktivieren/Deaktivieren der Standby-Ausschaltautomatik“ (S. 69)

● **Die Schutzschaltung wurde ausgelöst. (Die Anzeige TV an der Soundbar blinkt rot.)**

Nachdem Sie sichergestellt haben, dass alle Anschlüsse richtig hergestellt wurden, schalten Sie die Soundbar wieder ein. Wenn das Gerät sich weiterhin häufig ausschaltet, ziehen Sie das Netzkabel aus der Netzsteckdose und wenden Sie sich an den nächsten Yamaha-Händler oder -Kundendienst.

## Das Gerät kann nicht eingeschaltet werden

---

- **Die Schutzschaltung wurde dreimal in Folge ausgelöst. (Die Anzeige TV an der Soundbar blinkt rot.)**

Zum Schutz des Produkts kann es nicht eingeschaltet werden. Ziehen Sie das Netzkabel aus der Netzsteckdose und wenden Sie sich an den nächsten Yamaha-Händler oder -Kundendienst.
- **Die Soundbar wird gerade eingeschaltet. (Einige Anzeigen auf der Vorderseite der Soundbar blinken.)**

Es dauert ungefähr eine Minute, bis sich die Soundbar vollständig einschaltet, nachdem sie an eine Netzsteckdose angeschlossen wurde. Vergewissern Sie sich, dass die Anzeigen auf der Vorderseite der Soundbar ausgeschaltet sind und die Anzeige CONNECT an der Rückseite des Subwoofers leuchtet, bevor Sie die Taste  (Ein/Aus) drücken.

## **Bedienung nicht über die Bedienelemente an der Soundbar möglich**

---

● **Die Kindersicherung ist aktiviert (die Bedienelemente sind gesperrt).**

Deaktivieren Sie die Kindersicherungsfunktion (damit die Bedienelemente entsperrt sind).

- „Aktivieren/Deaktivieren der Kindersicherungsfunktion“ (S. 70)

## **Alle Anzeigen sind aus, obwohl das Gerät eingeschaltet ist (es scheint ausgeschaltet zu sein)**

---

● **Die Anzeigehelligkeit ist auf „Aus“ eingestellt.**

Ändern Sie die Helligkeit.

- „Ändern der Helligkeit der Anzeigen“ (S. 60)

## Die Soundbar funktioniert nicht richtig

---

- **Der interne Mikrocomputer ist aufgrund eines externen Stromschlags (z.B. durch Blitzschlag oder übermäßige statische Elektrizität) oder aufgrund eines Versorgungsspannungseinbruchs hängen geblieben.**

Drücken Sie die Ein/Aus-Taste an der Soundbar mindestens 15 Sekunden lang, um die Soundbar zum Ausschalten zu zwingen, und ziehen Sie das Netzkabel des Subwoofers aus der Netzsteckdose. Warten Sie mindestens 10 Sekunden, stecken Sie dann das Netzkabel des Subwoofers wieder ein und schalten Sie die Soundbar wieder ein.

## Die Soundbar schaltet sich von selbst ein

---

● **Ein anderes Bluetooth-Gerät wird in der Nähe betrieben.**

Beenden Sie die Bluetooth-Verbindung mit der Soundbar.

- „Hören des Tons von einem Bluetooth®-Gerät“ (S. 54)

## **Die Soundbar lässt sich nicht mit der Fernbedienung bedienen**

● **Die Soundbar befindet sich außerhalb der Reichweite der Fernbedienung.**

Verwenden Sie die Fernbedienung innerhalb des Betriebsbereichs.

- „Bezeichnungen der Teile an der Fernbedienung“ (S. 18)

● **Die Batterie ist leer.**

Ersetzen Sie die Batterie durch eine neue.

- „Ersetzen der Fernbedienungsbatterie“ (S. 110)

● **Der Fernbedienungssensor der Soundbar ist direkter Sonnenbestrahlung oder starkem Licht ausgesetzt.**

Ändern Sie den Lichteinfallwinkel, oder positionieren Sie die Soundbar neu.

## Die Soundbar lässt sich nicht mit der Fernbedienung des Fernsehers bedienen

---

### ● Die HDMI-Steuerfunktion ist nicht richtig konfiguriert.

Vergewissern Sie sich, dass die Einstellungen wie nachstehend angegeben richtig konfiguriert sind.

- Die HDMI-Steuerfunktion der Soundbar ist aktiviert.
- Die HDMI-Steuerfunktion des Fernsehers ist aktiviert.
- In den HDMI-Einstellungen des Fernsehers ist als Audioausgabeziel eine andere Option als die im Fernseher integrierten Lautsprecher eingestellt.

Wenn die Soundbar immer noch nicht mit der Fernbedienung des Fernsehers bedient werden kann, gehen Sie wie folgt vor:

- Schalten Sie die Soundbar und den Fernseher aus und dann wieder ein.
- Ziehen Sie das Netzkabel der Soundbar sowie die Netzkabel aller über HDMI-Kabel mit der Soundbar verbundenen Geräte aus den Netzsteckdosen. Schließen Sie sie nach etwa 30 Sekunden wieder an.

### Verwandte Links

„Aktivieren/Deaktivieren der HDMI-Steuerfunktion“ (S. 67)

### ● Der Fernseher unterstützt die Steuerfunktionen der Soundbar nicht.

Auch wenn Ihr Fernseher die HDMI-Steuerfunktion unterstützt, sind gewisse Funktionen unter Umständen nicht verfügbar. Genaueres finden Sie in der mit Ihrem Fernseher gelieferten Dokumentation.



## Alexa reagiert nicht auf Anruf

---

● **Alexa ist nicht richtig konfiguriert.**

Konfigurieren Sie es richtig mit der Sound Bar Controller-App.

- „Bedienen der Soundbar per Sprachbefehl (Amazon Alexa)“ (S. 65)

● **Die Soundbar ist nicht mit einem Netzwerk verbunden.**

Verbinden Sie die Soundbar mit einem Netzwerk.

- „Netzwerkfunktionen“ (S. 40)
- „Verbinden mit einem Netzwerk über ein Netzkabel (kabelgebundene Verbindung)“ (S. 41)
- „Drahtlos mit einem Netzwerk verbinden (drahtlose Verbindung)“ (S. 42)

● **Umgebungsgeräusche sind zu laut.**

Alexa kann die Anweisungen bei lauten Umgebungsgeräuschen nicht hören. Beseitigen Sie die Ursache des Geräusches oder sprechen Sie lauter und deutlicher.

● **Die Spracheinstellung für Alexa unterscheidet sich von der Sprache, die mit Alexa gesprochen wird.**

Ändern Sie die Einstellung mit der Sound Bar Controller-App.

⚙️ (Einstellungen) > Amazon Alexa Einstellungen > Sprache wählen

● **Die Mikrofone sind ausgeschaltet (die Mikrofon-Aus-Anzeige leuchtet rot).**

Drücken Sie  (Mikrofone ein/aus) auf der Soundbar, um die Mikrofone zu aktivieren. Wenn die Mikrofone aktiviert sind, erlischt die Mikrofon-Aus-Anzeige.

● **Dieses Produkt wird in einem Bereich verwendet, in Alexa nicht bereitgestellt wird.**

Alexa wird nur in bestimmten Gebieten angeboten. Alexa steht möglicherweise in bestimmten Ländern oder Gebieten, in denen das Produkt verwendet wird, nicht zur Verfügung.

● **Auf der Soundbar wurde kein Amazon-Konto eingerichtet.**

Um Alexa auf der Soundbar anzurufen, ist ein Amazon-Konto erforderlich. Richten Sie Ihr Amazon-Konto über das Menü „Amazon Alexa“ in der Sound Bar Controller-App ein.

## Die UPDATE-Anzeige blinkt grün

---

● **Eine neue Firmware wird veröffentlicht.**

Aktualisieren Sie die Firmware mit der Sound Bar Controller-App.

- „Aktualisieren der Firmware dieses Produkts“ (S. 76)

● **Die Firmware des Produkts muss aktualisiert werden. (Die UPDATE-Anzeige blinkt schnell.)**

Aus irgendeinem Grund ist eine Firmware-Aktualisierung erforderlich, z. B. wenn die Firmware-Aktualisierung fehlgeschlagen ist. Aktualisieren Sie die Firmware mit der Sound Bar Controller-App.

- „Aktualisieren der Firmware dieses Produkts“ (S. 76)

## Im Problemfall: Audio

### Kein Ton

● **Die Eingangsquelle, von der Sie wiedergeben möchten, ist nicht ausgewählt.**

Wählen Sie die korrekte Eingangsquelle.

- „Grundlegende Bedienung während der Wiedergabe“ (S. 45)

● **Die Stummschaltung ist aktiv.**

Heben Sie die Stummschaltung auf.

- „Grundlegende Bedienung während der Wiedergabe“ (S. 45)

● **Die Lautstärke ist zu gering.**

Erhöhen Sie die Lautstärke.

- „Grundlegende Bedienung während der Wiedergabe“ (S. 45)

● **Das Netzkabel der Soundbar ist nicht fest angeschlossen.**

Vergewissern Sie sich, dass das Netzkabel der Soundbar richtig an einer Netzsteckdose angeschlossen ist.

● **Eine Eingangsbuchse wurde mit einer anderen Eingangsbuchse verbunden.**

Verbinden Sie die Eingangsbuchse der Soundbar mit der Ausgangsbuchse am AV-Gerät. Wenn Sie das AV-Gerät an das Fernsehgerät anschließen, verbinden Sie die Ausgangsbuchse am AV-Gerät mit der Eingangsbuchse am Fernsehgerät.

- „Anschließen eines AV-Geräts an die Soundbar“ (S. 33)
- „Anschluss eines AV-Geräts an die HDMI-Eingangsbuchse des Fernsehers“ (S. 35)

● **Es wird ein Signal eingegeben, das von der Soundbar nicht wiedergeben werden kann.**

Ändern Sie die Digitalaudio-Ausgabeeinstellung am Fernseher oder AV-Gerät in einen Audiosignaltyp, der von der Soundbar unterstützt wird.

- „Unterstützte digitale Audiosignalfomate“ (S. 119)

● **Die HDMI-Steuerfunktion ist deaktiviert.**

Wenn ein Fernseher, der Audio Return Channel (ARC) unterstützt, über ein HDMI-Kabel an der Soundbar angeschlossen ist, aktivieren Sie die HDMI-Steuerfunktion.

Um Audio bei deaktivierter HDMI-Steuerfunktion von der Soundbar auszugeben, verbinden Sie den Audioausgang des Fernsehers über ein optisches Digital-Audiokabel mit der Buchse TV (optisch, digital) der Soundbar.

- „Aktivieren/Deaktivieren der HDMI-Steuerfunktion“ (S. 67)
- „Anschließen eines Fernsehers über ein HDMI-Kabel (im Fachhandel erhältlich)“ (S. 29)

● **Als Audioausgabeziel eines Fernsehers, der mit HDMI-Steuerung arbeitet, sind die die im Fernseher integrierten Lautsprecher eingestellt.**

Stellen Sie in den HDMI-Einstellungen des Fernsehers als Audioausgabeziel eine andere Option als die im Fernseher integrierten Lautsprecher ein.

● **Die Alexa-Anzeige blinkt gelb. (Alexa hat eine Benachrichtigung erhalten.)**

Führen Sie einen der folgenden Vorgänge aus.

- Überprüfen Sie Alexa-Benachrichtigungen.
- Drücken Sie die Taste  (Stummschaltung) zweimal.

## Es ist kein Ton vom Subwoofer zu hören

---

● **Die Wiedergabequelle enthält keine Subwooferkanal- oder Tieffrequenzsignale.**

Geben Sie versuchsweise einen Inhalt mit Subwooferkanal-Signalen wieder um zu sehen, ob Ton vom Subwoofer zu hören ist.

● **Die Lautstärke des Subwoofers ist zu niedrig.**

Erhöhen Sie die Lautstärke des Subwoofers.

- „Einstellen der Lautstärke des Subwoofers“ (S. 51)

● **Das Netzkabel des Subwoofers ist nicht an einer Netzsteckdose angeschlossen.**

Schließen Sie das Netzkabel des Subwoofers an eine Netzsteckdose an.

● **Die Schutzschaltung wurde ausgelöst. (Die STANDBY-Anzeige auf der Rückseite des Subwoofers blinkt.)**

Zum Schutz des Produkts kann die Stromversorgung des Subwoofers nicht eingeschaltet werden.

Ziehen Sie das Netzkabel aus der Netzsteckdose und wenden Sie sich an den nächsten Yamaha-Händler oder -Kundendienst.

● **Schwaches Funksignal. (Die Anzeige CONNECT auf der Rückseite des Subwoofers blinkt langsam.)**

Der Zustand der drahtlosen Verbindung ist schlecht, und der Subwoofer kann nicht mit der Soundbar verbunden werden. Versuchen Sie das Folgende.

- Stellen Sie den Subwoofer näher an die Soundbar.
- Wenn sich Metallmöbel zwischen der Soundbar und dem Subwoofer befinden, ändern Sie die Anordnung oder stellen Sie den Subwoofer um.
- Wenn sich in der Nähe ein Gerät befindet, das elektromagnetische Wellen emittiert (z. B. ein Mikrowellenherd oder ein WLAN-Gerät), stellen Sie den Subwoofer und die Soundbar in größerem Abstand davon auf.

● **Der Subwoofer ist nicht mit der Soundbar verbunden. (Die Anzeige CONNECT auf der Rückseite des Subwoofers blinkt langsam).**

Verbinden Sie den Subwoofer manuell an die Soundbar.

- „Manuelles Verbinden eines Subwoofers“ (S. 78)

## **Die Lautstärke nimmt beim Einschalten der Soundbar ab**

---

● **Die Lautstärke wurde durch die Funktion Automatic Volume Adjustment vermindert.**

Um eine unerwartet hohe Lautstärke zu vermeiden, ist die Soundbar mit einer automatischen Lautstärkeanpassung ausgestattet. Wenn die Soundbar mit einer hohen Lautstärkeeinstellung ausgeschaltet wurde, wird die Lautstärke beim nächsten Einschalten der Soundbar automatisch heruntergeregelt. Erhöhen Sie die Lautstärke, falls erforderlich.

- „Grundlegende Bedienung während der Wiedergabe“ (S. 45)

## Kein Surround-Effekt

---

● **Stereowiedergabe ist gewählt.**

Wählen Sie Surround-Wiedergabe.

- „Surround-Wiedergabe“ (S. 49)

● **Die Lautstärke ist zu gering.**

Erhöhen Sie die Lautstärke.

- „Grundlegende Bedienung während der Wiedergabe“ (S. 45)

● **Der Fernseher oder das AV-Gerät ist auf ausschließliche Ausgabe von 2-Kanal-Audio (wie PCM) eingestellt.**

Ändern Sie die Audioausgabeeinstellung am Fernseher oder AV-Gerät in Bitstream-Audiosignale.

● **Ton ist auch von den im Fernseher integrierten Lautsprechern zu hören.**

Stellen Sie die Lautstärke am Fernseher auf Minimum.

● **Sie hören den Ton der Soundbar aus nächster Nähe.**

Sie sollten den Ton der Soundbar aus einiger Entfernung hören.

● **Audio von einem Bluetooth-Gerät oder Streaming-Diensten wird wiedergegeben.**

Audioeingabe von BLUETOOTH oder NET (z. B. Streaming-Dienste) wird unabhängig von der Soundmoduseinstellung in Stereo wiedergegeben.

## Rauschen ist zu hören

---

- **Die Soundbar befindet sich zu nahe an einem anderen digitalen oder hohe Frequenzen erzeugenden Gerät.**

Vergrößern Sie den Abstand zwischen solchen Geräten und der Soundbar.

## Im Problemfall: Bluetooth®

### Die Soundbar kann keine Verbindung mit einem Bluetooth®-Gerät herstellen

---

- **Bluetooth ist nicht als Eingangsquelle der Soundbar gewählt.**

Wählen Sie Bluetooth als Eingangsquelle.

  - „Hören des Tons von einem Bluetooth®-Gerät“ (S. 54)
- **Die Soundbar ist zu weit vom Bluetooth-Gerät entfernt.**

Bringen Sie das Bluetooth-Gerät näher an die Soundbar.
- **Ein elektromagnetische Wellen ausstrahlendes Gerät (wie eine Mikrowelle oder ein Drahtlosgerät) befindet sich in der Nähe.**

Verwenden Sie die Soundbar nicht in der Nähe von Geräten, die elektromagnetische Wellen ausstrahlen.
- **Das von Ihnen verwendete Bluetooth-Gerät unterstützt das A2DP-Profil nicht.**

Verwenden Sie ein Bluetooth-Gerät, das das A2DP-Profil unterstützt.
- **Das im Bluetooth-Gerät registrierte Verbindungsprofil arbeitet nicht einwandfrei.**

Löschen Sie das Verbindungsprofil im Bluetooth-Gerät und verbinden Sie das Bluetooth-Gerät dann mit der Soundbar.
- **Der Passkey für ein Gerät wie beispielsweise ein Bluetooth-Adapter ist nicht „0000“.**

Verwenden Sie ein Bluetooth-Gerät mit dem Passkey „0000“.
- **Die Soundbar ist mit einem anderen Bluetooth-Gerät verbunden.**

Beenden Sie die aktuelle Bluetooth-Verbindung und stellen Sie dann eine Verbindung mit dem neuen Gerät her.
- **Die Bluetooth-Funktion der Soundbar ist deaktiviert.**

Aktivieren Sie die Bluetooth-Funktion.

  - „Aktivieren/Deaktivieren der Bluetooth-Funktion“ (S. 72)



## **Es ist von einem Bluetooth®-Gerät kein Ton zu hören, oder es kommt zu Tonaussetzern**

---

- **Die Lautstärke am Bluetooth-Gerät ist zu niedrig.**  
Heben Sie die Lautstärke am Bluetooth-Gerät an.
- **Das Bluetooth-Gerät wurde nicht auf Wiedergabe gestellt.**  
Starten Sie die Wiedergabe am Bluetooth-Gerät.
- **Die Soundbar wurde am Bluetooth-Gerät nicht als Audioausgabeziel gewählt.**  
Wählen Sie am Bluetooth-Gerät die Soundbar als Ausgabeziel.
- **Die Verbindung mit dem Bluetooth-Gerät wurde beendet.**  
Stellen Sie erneut eine Verbindung zum Bluetooth-Gerät her.
- **Die Soundbar ist zu weit vom Bluetooth-Gerät entfernt.**  
Bringen Sie das Bluetooth-Gerät in die Nähe der Soundbar.
- **Ein elektromagnetische Wellen ausstrahlendes Gerät (wie eine Mikrowelle oder ein Drahtlosgerät) befindet sich in der Nähe.**  
Verwenden Sie die Soundbar nicht in der Nähe von Geräten, die elektromagnetische Wellen ausstrahlen.

## Im Problemfall: Netzwerk

### Netzwerkfunktionen können nicht verwendet werden

---

- **Die Netzwerkinformationen (IP-Adresse) werden nicht richtig erfasst.**  
Aktivieren Sie die DHCP-Serverfunktion am Router.
- **Sie versuchen, eine Verbindung zu einem IPv6-Router herzustellen.**  
Die Soundbar unterstützt keine IPv6-Netzwerke. Verbinden Sie die Soundbar mit einem IPv4-Netzwerk.

## Die Soundbar kann nicht über einen WLAN-Router (Zugangspunkt) mit dem Internet verbunden

---

- **Der WLAN Router (Zugangspunkt) ist ausgeschaltet.**  
Schalten Sie den WLAN-Router (Zugangspunkt) ein.
- **Die Soundbar ist zu weit vom WLAN-Router (Zugangspunkt) entfernt.**  
Installieren Sie die Soundbar und den WLAN-Router (Zugangspunkt) näher beieinander.
- **Zwischen der Soundbar und dem WLAN-Router (Zugangspunkt) befinden sich Hindernisse.**  
Installieren Sie die Soundbar und den WLAN-Router (Zugangspunkt) an einem Ort, an dem sich keine Hindernisse dazwischen befinden.
- **Der WLAN Router (Zugangspunkt) ist so eingestellt, dass ein bestimmter Wireless-Kanal verwendet wird.**  
Ändern Sie die Einstellungen des WLAN-Routers so, dass er automatisch einen Kanal auswählt. Wenn Sie den zu verwendenden Kanal angeben möchten, geben Sie Kanal 1 oder 11 an.

## **Ein drahtloses Netzwerk kann nicht gefunden werden**

---

- **Elektromagnetische Wellen, die von Geräten wie Mikrowellenherden oder anderen drahtlosen Geräten ausgesendet werden, behindern die drahtlose Kommunikation.**

Schalten Sie diese Geräte aus oder halten Sie die Soundbar und den WLAN-Router (Zugangspunkt) von diesen Geräten fern. Oder verbinden Sie die Soundbar mit einem 5-GHz-kompatiblen WLAN-Router (Zugangspunkt).
- **Der Zugang zum Netzwerk ist durch die Firewall-Einstellungen auf dem WLAN-Router (Zugangspunkt) eingeschränkt.**

Prüfen Sie, wie die Firewall auf dem WLAN-Router (Zugangspunkt) konfiguriert ist.

## Wiedergabe Audio mit AirPlay nicht möglich

---

- **Es wird eine Audiodatei abgespielt, die nicht von der Soundbar unterstützt wird.**

Spielen Sie die Datei auf einem AirPlay-kompatiblen Gerät ab, um zu sehen, ob sie abgespielt werden kann. Wenn es nicht wiedergegeben werden kann, wird das Dateiformat möglicherweise nicht unterstützt oder die Datei ist beschädigt.

## **Die Soundbar wird auf einem AirPlay-kompatiblen Gerät nicht erkannt**

---

- **Die Soundbar und ein AirPlay-kompatibles Gerät sind jeweils mit unterschiedlichen SSIDs verbunden.**

Verbinden Sie die Soundbar und das AirPlay-kompatible Gerät mit derselben SSID (versuchen Sie, sie mit der primären SSID zu verbinden).

## Wiedergabe Streamingdienstes nicht möglich

---

● **Der gewählte Streamingdienst ist momentan gestoppt.**

Versuchen Sie später erneut, den Streamingdienst abzuspielen.

● **Der Zugang zum Netzwerk ist durch die Firewall-Einstellungen auf dem Router oder einem anderen Netzwerkgerät eingeschränkt.**

Prüfen Sie, wie die Firewall auf dem Netzwerkgerät konfiguriert ist. Auch Streamingdienste können nur über den vom jeweiligen Dienst angegebenen Port abgespielt werden. Die Portnummer richtet sich nach dem Streamingdienst.

● **Dieses Produkt wird in einem Bereich verwendet, in dem keine Streamingdienste angeboten werden.**

Streamingdienste werden nur in bestimmten Gebieten angeboten. Streamingdienste steht möglicherweise in bestimmten Ländern oder Gebieten, in denen das Produkt verwendet wird, nicht zur Verfügung.

## **Wiedergabe Audiodatei auf dem Medienserver (NAS usw.) nicht möglich**

---

- **Sie versuchen, eine Audiodatei in einem Dateiformat abzuspielen, das von der Soundbar nicht unterstützt wird.**

Es können nur Audiodateien in Dateiformaten wiedergegeben werden, die von der Soundbar unterstützt werden.

- „Wiedergabe von Audiodateien mit der App Sound Bar Controller“ (S. 57)



## **Die Firmware kann nicht über ein Netzwerk aktualisiert werden**

---

- **Der Zustand der Netzwerkverbindung ist schlecht.**

Versuchen Sie später erneut, die Firmware zu aktualisieren, oder führen Sie die Aktualisierung mit einem USB-Flash-Laufwerk durch. Einzelheiten zur Aktualisierung der Firmware mit einem USB-Flash-Laufwerk finden Sie in der nachstehenden Firmware-Aktualisierungsanleitung.  
[https://manual.yamaha.com/av/fwupdate/21/sr\\_ws/](https://manual.yamaha.com/av/fwupdate/21/sr_ws/)

## Im Problemfall: App

### Die App erkennt die Soundbar nicht.

---

● **Es wird eine App verwendet, die nicht von der Soundbar unterstützt wird.**

Diese Soundbar unterstützt nur Sound Bar Controller. Sound Bar Remote, Home Theater Controller und MusicCast Controller können nicht verwendet werden.

● **Die Soundbar und das Smartphone sind nicht mit demselben Netzwerk verbunden.**

Überprüfen Sie die Netzwerkverbindung und die Einstellungen des Routers und verbinden Sie die Soundbar und das Smartphone mit demselben Netzwerk.

● **Das Smartphone ist nicht drahtlos (über Wi-Fi) mit dem WLAN-Router verbunden.**

Verbinden Sie das Smartphone drahtlos (über Wi-Fi) mit dem WLAN-Router.

● **Es wird ein Router verwendet, der mehrere SSIDs unterstützt.**

Die Netzwerkaufteilungsfunktion eines WLAN-Routers kann den Zugriff auf die Soundbar verhindern. Verbinden Sie die Soundbar und das Smartphone mit einem Netzwerk mit derselben SSID. Versuchen Sie zunächst den Verbindungsaufbau mit der primären SSID.

● **Die Drahtlosfunktion (Wi-Fi) ist deaktiviert.**

Aktivieren Sie die Drahtlosfunktion (Wi-Fi).

- „Aktivieren/Deaktivieren der Drahtlosfunktion (Wi-Fi)“ (S. 73)

## **Ein Medienserver (NAS etc.) wird von der App nicht erkannt**

---

● **Die Medienfreigabeeinstellung auf dem Medienserver ist nicht aktiviert.**

Die Medienfreigabeeinstellung auf jedem Medienserver (NAS usw.) oder Medienserversoftware muss aktiviert sein. Weitere Informationen finden Sie in der Dokumentation, die mit jedem Gerät oder jeder Software geliefert wird.

● **Der Zugriff auf den Medienserver ist aufgrund von Einstellungen wie Sicherheitssoftware eingeschränkt.**

Überprüfen Sie die Einstellungen der Sicherheitssoftware des Medienservers oder Routers.

● **Die Soundbar, das Smartphone und der Medienserver sind nicht mit demselben Netzwerk verbunden.**

Prüfen Sie die Netzwerkverbindung und die Einstellungen des Routers und verbinden Sie dann die Soundbar, das Smartphone und den Medienserver mit dem gleichen Netzwerk.

## Minimieren des Standby-Stromverbrauchs

Ändern Sie die Einstellungen folgendermaßen:

- HDMI-Steuerung: Deaktiviert
- Netzwerk-Standby: Deaktiviert

### Verwandte Links

- „Aktivieren/Deaktivieren der HDMI-Steuerfunktion“ (S. 67)
- „Aktivieren/Deaktivieren der Netzwerk-Standby-Funktion“ (S. 71)

## Ersetzen der Fernbedienungsbatterie

### Vorsichtsmaßnahmen für Fernbedienungsbatterien

Lesen Sie unbedingt die nachstehenden Vorsichtsmaßnahmen, bevor Sie die Batterie der Fernbedienung durch eine neue ersetzen. Befolgen Sie die Vorsichtsmaßnahmen unbedingt.



#### WARNUNG

- Die im Lieferumfang dieses Produkts enthaltene Fernbedienung enthält eine Knopfzelle. Die Knopfzelle darf nicht verschluckt werden. Bewahren Sie neue und gebrauchte Batterien/Akkus für Kinder unzugänglich auf. Sollte das Batteriefach sich nicht fest schließen lassen, bewahren Sie sie für Kinder unzugänglich auf. Wenn die Knopfzelle verschluckt wird, kann sie schwere Verätzungen verursachen und Gewebe im Körper in weniger als 2 Stunden auflösen, was zum Tod führen kann. Wenn der Verdacht besteht, dass Batterien/Akkus verschluckt wurden oder anderweitig in den Körper gelangt sind, ziehen Sie sofort ärztliche Hilfe hinzu.
- Werfen Sie die Batterien/Akkus zur Entsorgung nicht ins Feuer. Setzen Sie Batterien/Akkus keinen übermäßig hohen Temperaturen aus, wie beispielsweise direkter Sonneneinstrahlung oder Feuer. Versuchen Sie nicht, die Batterie in der im Lieferumfang Fernbedienung zu laden. Die Batterie könnte platzen oder auslaufen und einen Brand oder Verletzungen verursachen.
- Nehmen Sie Batterien/Akkus nicht auseinander. Wenn die Batterie ausläuft, vermeiden Sie jede Berührung mit der ausgetretenen Flüssigkeit. Wenn der Inhalt des Akkus auf Ihre Hände oder in Ihre Augen gelangt, kann dies zu Blindheit oder chemischen Verbrennungen führen. Wenn die Batterieflüssigkeit mit Augen, Mund oder Haut in Kontakt kommt, bitte sofort mit Wasser auswaschen und einen Arzt aufsuchen.



#### VORSICHT

- Verwenden Sie niemals andere als die angegebene Batterie. Nichtbeachtung kann einen Brand oder Verbrennungen verursachen oder ein Auslaufen von Flüssigkeit zur Folge haben, die eine Hautreizung verursachen kann.
- Vergewissern Sie sich stets, dass die Batterie gemäß den Polaritätskennzeichnungen (+/-) eingelegt wird. Bei Nichtbeachtung können Brände, Verbrennungen oder Selbstentzündung aufgrund auslaufender Flüssigkeit auftreten.
- Wenn die Batterie leer wird, oder wenn Sie die Soundbar voraussichtlich für längere Zeit nicht benutzen, nehmen Sie die Batterie aus der Fernbedienung heraus, um ein Auslaufen von Batterieflüssigkeit zu vermeiden.
- Legen Sie die Batterien nicht zusammen mit Metallgegenständen in eine Tasche oder ein anderes Behältnis. Die Batterie könnte kurzgeschlossen werden und platzen oder auslaufen und einen Brand oder Verletzungen verursachen.
- Vor dem Lagern oder Entsorgen von Batterien sollten Sie die Polflächen mit Klebeband oder anderem geeigneten Schutzmaterial isolieren. Durch gemischte Lagerung zusammen mit anderen Batterien oder Metallgegenständen kann es zu Bränden, Verbrennungen oder Entzünden durch ausgelaufene Batterieflüssigkeit kommen.

## Ersetzen der Fernbedienungsbatterie

- Lesen Sie unbedingt die nachstehenden Vorsichtsmaßnahmen, bevor Sie die Batterie durch eine neue ersetzen.
- „Vorsichtsmaßnahmen für Fernbedienungsbatterien“ (S. 109)

Wenn die Batterie verbraucht ist, lässt sich die Soundbar nicht mehr mit der Fernbedienung steuern. Ersetzen Sie die Batterie durch eine neue.

- 1 Drücken Sie der Teile auf PUSH gekennzeichneten Teil an der Rückseite der Fernbedienung und schieben Sie den Deckel dabei in Pfeilrichtung, um ihn abzunehmen.**

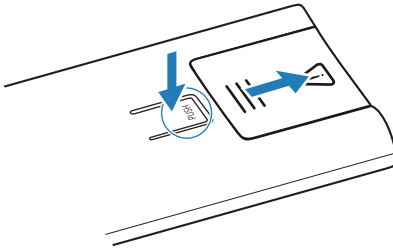

- 2 Führen Sie einen Gegenstand, z. B. einen Kugelschreiber mit feiner Spitze, wie durch den Pfeil angezeigt ein und entfernen Sie die Batterie.**

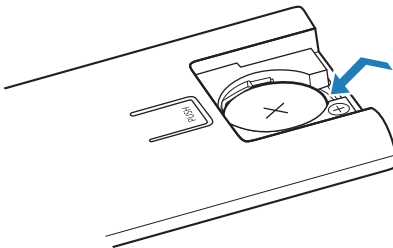

**3** Setzen Sie eine neue Batterie ein und schieben Sie die Abdeckung wieder in Pfeilrichtung fest an seinen Platz.

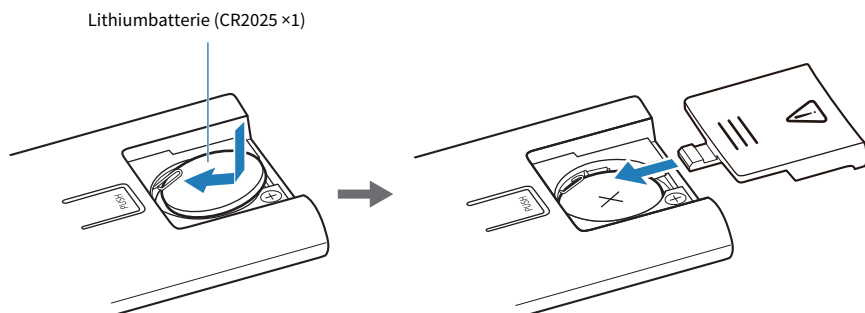

Drücken Sie die Batterie mit dem Finger hinein, bis ein Klickgeräusch zu hören ist.

## Rücksetzen der Soundbar

Gehen Sie zum Rücksetzen der Soundbar wie nachstehend beschrieben vor.

### ■ **Zwangsausschalten der Soundbar**

Drücken Sie die Ein/Aus-Taste an der Soundbar mindestens 15 Sekunden lang.

Ziehen Sie das Netzkabel des Subwoofers aus der Netzsteckdose. Warten Sie mindestens 10 Sekunden und schließen Sie es dann wieder an.

### ■ **Initialisieren der Soundbar**

Die Einstellungen der Soundbar können wie nachstehend angegebener Stelle beschrieben auf die werkseitigen Voreinstellungen zurückgesetzt werden.

„Initialisieren der Soundbar“ (S. 79)



# TECHNISCHE DATEN

## Technische Daten dieses Produkts

Die technischen Daten dieses Produkts sind wie folgt.

### ■ Soundbar

#### Verstärker-Sektion

---

Maximale Nennausgangsleistung

- Front L/R 30 W × 2 Kanäle
- Height L/R 30 W × 2 Kanäle
- Subwoofer 30 W × 2

#### Lautsprecher-Sektion

---

Front L/R

- Bauart Akustische Aufhängung  
(nichtmagnetische Abschirmung)
- Treiber 4,6 × 6,6 cm Konus × 2
- Frequenzgang 220 Hz bis 22 kHz
- Impedanz 6 Ω

Height L/R

- Bauart Akustische Aufhängung (nichtmagnetische Abschirmung)
- Treiber 5,2 cm Konus x 2
- Frequenzgang 220 Hz bis 22 kHz
- Impedanz 6 Ω

Subwoofer

- Bauart Akustische Aufhängung (nichtmagnetische Abschirmung)
- Treiber 7,5 cm Konus x 2
- Frequenzgang 100 Hz bis 220 Hz
- Impedanz 6 Ω × 2

#### Eingangsbuchsen

---

Digital (optisch) 1 (TV)

HDMI 1 (HDMI IN)

#### Ausgangsbuchsen

---

HDMI 1 (HDMI OUT/TV (eARC))

## Weitere Buchsen

USB	1 (UPDATE ONLY)
Netzwerk (100BASE-TX/10BASE-T)	1 (NETWORK)

## Bluetooth

Funktion	Sink-Funktion (Quellengerät an dieses Gerät)
Bluetooth Version	Ver 5.0
Unterstützte Profile	A2DP
Unterstützte Codecs	Sink-Funktion: SBC, MPEG-4 AAC
Bluetooth-Klasse	Bluetooth Klasse 2
Bereich (Sichtlinie)	Ca. 10 m
[Modelle für Großbritannien und Europa]	
• Funkfrequenz	2402 MHz bis 2482 MHz
• Maximale Ausgangsleistung (EIRP)	8,8 dBm (7,6 mW)

## WLAN

• WLAN-Standards	IEEE 802.11 a/b/g/n/ac*
	* Nur 20 MHz Kanalbandbreite
• Funkfrequenzband:	2,4 GHz/5 GHz
• Verfügbare Sicherheitsmethode	WPA, WPA2, WPA3
[Modelle für Großbritannien und Europa]	
• Funkfrequenz: Maximale Ausgangsleistung (EIRP)	
• 2,4-GHz-Band	2402 MHz bis 2482 MHz (20 MHz): 19,2 dBm (83,2 mW)
• 5-GHz-Band	5150 MHz bis 5725 MHz (20 MHz): 20,9 dBm (123 mW) 5725 MHz bis 5850 MHz (20 MHz): 14,0 dBm (25,1 mW)

## Netzwerk-Audiofunktion

Unterstützte Codecs	WAV (nur PCM-Format)/FLAC/AIFF/Ogg Vorbis: bis zu 192 kHz ALAC: bis zu 96 kHz MP3/WMA/MPEG-4 AAC/Ogg Opus: bis zu 48 kHz
---------------------	--

## Kommunikation zwischen Soundbar und Subwoofer

[Modelle für Großbritannien und Europa]	
• Funkfrequenz	5775 MHz bis 5875 MHz
• Maximale Ausgangsleistung (EIRP)	13,8 dBm (24,0 mW)

## Allgemeines

Netzspannung/-frequenz	
<ul style="list-style-type: none"> <li>Modelle für USA, Kanada, Brasilien, Taiwan und Mexiko</li> <li>Modelle für Großbritannien, Europa und andere Gebiete:</li> </ul>	<p>100 bis 120 V Wechselstrom, 50/60 Hz</p> <p>100 bis 240 V Wechselstrom, 50/60 Hz</p>
Leistungsaufnahme	36 W (Nennwert)
Leistungsaufnahme im Bereitschaftsmodus	
<ul style="list-style-type: none"> <li>Netzwerk-Standby/HDMI-Steuerung: Aus</li> <li>HDMI-Steuerung: Aus</li> <li>Netzwerk-Standby: Ein</li> <li>Wireless-Funktion (Wi-Fi): Ein/Aus</li> <li>HDMI-Steuerung/Bluetooth/Wireless-Funktion (Wi-Fi): Aus</li> <li>Netzwerk-Standby: Ein</li> <li>HDMI-Steuerung/Bluetooth: Aus</li> <li>Netzwerk-Standby/Wireless-Funktion (Wi-Fi): Ein</li> <li>HDMI-Steuerung/Netzwerk-Standby: Ein</li> <li>Bluetooth: Aus</li> <li>Wireless-Funktion: Ein/Aus</li> </ul>	<p>0,5 W</p> <p>2,0 W</p> <p>2,0 W</p> <p>2,0 W</p> <p>2,0 W</p> <p>2,0 W</p>
Abmessungen (B x H x T)	
<ul style="list-style-type: none"> <li>Aufstellung der Soundbar vor einem Fernseher o. dgl.</li> <li>Montage der Soundbar an einer Wand, mit Abstandhaltern</li> </ul>	<p>1015 × 63 × 112 mm</p> <p>1015 × 63 × 120 mm</p>
Gewicht	3,9 kg

## ■ Subwoofer

### Verstärker-Sektion

Maximale Nennausgangsleistung	100 W
-------------------------------	-------

### Lautsprecher-Sektion

Bauart	Bassreflex (nichtmagnetische Abschirmung)
Treiber	16 cm Konus × 1
Frequenzgang	35 Hz bis 100 Hz
Impedanz	3 Ω

### Kommunikation zwischen Soundbar und Subwoofer

Funkfrequenzband:	5 GHz
-------------------	-------

---

[Modelle für Großbritannien und Europa]

- Funkfrequenz 5775 MHz bis 5875 MHz
- Maximale Ausgangsleistung (EIRP) 13,8 dBm (24,0 mW)

---

Übertragungsbereich Ca. 10 m (ohne Störung)

## Allgemeines

---

Netzspannung/-frequenz

- Modelle für USA, Kanada, Brasilien, Taiwan und Mexiko 100 bis 120 V Wechselstrom, 50/60 Hz
- Modelle für Großbritannien, Europa und andere Gebiete: 100 bis 240 V Wechselstrom, 50/60 Hz

---

Leistungsaufnahme 18 W

---

Standby-Stromverbrauch (Netzwerk-Standby) 2,0 W

---

Abmessungen (B x H x T) 187 × 407 × 409 mm

---

Gewicht 9,4 kg

## HINWEIS

Der Inhalt dieser Bedienungsanleitung gilt für die zum Zeitpunkt der Veröffentlichung aktuellen technischen Daten. Die neueste Bedienungsanleitung können Sie als Datei von der Yamaha-Website herunterladen.

## Unterstützte HDMI-Video/Audio-Signalformate

Die nachstehend angeführten HDMI-Video/Audio-Signale werden von diesem Produkt unterstützt.

### Audiosignale (Audioeingangssignale der Buchse HDMI IN und der Buchse HDMI OUT/TV (eARC))

Die nachstehenden Audiosignale können auf diesem Produkt wiedergegeben werden, wenn sie von der HDMI-Ausgangsbuchse des AV-Geräts in die Buchse HDMI IN der Soundbar und von der eARC-kompatiblen HDMI-Eingangsbuchse des Fernsehgeräts in den HDMI OUT/TV (eARC)-Buchse an der Soundbar:

Audioformate	Details
2-Kanal-Linear PCM	2 Kanäle, 32 / 44,1 / 48 / 88,2 / 96 / 176,4 / 192 kHz, 16 / 20 / 24-Bit
Mehrkanal-Linear PCM	8 Kanäle, 32 / 44,1 / 48 / 88,2 / 96 / 176,4 / 192 kHz, 16 / 20 / 24-Bit
Bitstream	Dolby Digital / Dolby Digital EX / Dolby Digital Plus / Dolby TrueHD / Dolby Atmos

### Videosignale

Die nachstehend angeführten Videosignale werden unterstützt.

- Deep Color
- x.v.Color
- 3D-Videosignale
- High Dynamic Range (HDR)-Videosignale
  - HDR10
  - HLG
  - Dolby Vision

Die nachstehend angeführten Auflösungen werden unterstützt.

- VGA
- 480i / 60 Hz
- 480p / 60 Hz
- 576i / 50 Hz
- 576p / 50 Hz
- 720p / 60 Hz, 50 Hz
- 1080i / 60 Hz, 50 Hz
- 1080p / 60 Hz, 50 Hz, 24 Hz
- 4K / 60 Hz, 50 Hz, 30 Hz, 25 Hz, 24 Hz

### Kopierschutzstandards

HDCP 2.3-konform

## **HINWEIS**

- Lesen Sie auch die mit dem AV-Gerät gelieferte Bedienungsanleitung, um zu erfahren, wie es an die Soundbar angeschlossen wird.
- Bei der Audiowiedergabe von einer kopiergeschützten DVD werden je nach verwendetem DVD-Player möglicherweise keine Video- und/oder Audiosignale ausgegeben.
- Die Soundbar unterstützt keine Fernseher oder Projektoren, die mit HDMI- oder DVI-Anschlüssen ausgestattet sind, die nicht HDCP-kompatibel sind. Lesen Sie in der Bedienungsanleitung des HDMI- oder DVI-Geräts nach, ob es HDCP-kompatibel ist.
- Zum Dekodieren von Bitstream-Audiosignalen ändern Sie die Einstellungen am AV-Gerät so, dass dieses Bitstream-Signale direkt ausgibt. Weitergehende Informationen entnehmen Sie der mit dem AV-Gerät gelieferten Bedienungsanleitung.
- Die Auflösung der übertragenen Videosignale hängt von den Spezifikationen des angeschlossenen Fernsehers ab.
- Der Inhalt dieser Bedienungsanleitung gilt für die zum Zeitpunkt der Veröffentlichung aktuellen technischen Daten. Die neueste Version der Bedienungsanleitung kann von der Yamaha-Website heruntergeladen werden.

## Unterstützte digitale Audiosignalfomate

Die nachstehend angeführten digitalen Audiosignale werden von diesem Produkt unterstützt.

### Audioeingangssignale der Buchse HDMI OUT/TV (eARC)

Die nachstehenden digitalen Audiosignale können auf diesem Produkt wiedergegeben werden, wenn sie von der ARC-kompatiblen HDMI-Eingangsbuchse des Fernsehgeräts in die Buchse HDMI OUT/TV (eARC) der Soundbar eingespeist werden:

Audioformate	Details
2-Kanal-Linear PCM	2 Kanäle, 32 / 44,1 / 48 / 88,2 / 96 / 176,4 / 192 kHz, 16 / 20 / 24-Bit
Bitstream	Dolby Digital / Dolby Digital EX / Dolby Digital Plus / Dolby Atmos

### Audioeingangssignale der Buchse TV

Die nachstehenden digitalen Audiosignale können auf diesem Produkt wiedergegeben werden, wenn sie von der digitalen optischen Ausgangsbuchse des Fernsehgeräts in die Buchse TV der Soundbar eingespeist werden:

Audioformate	Details
2-Kanal-Linear PCM	2 Kanäle, 32 / 44,1 / 48 / 88,2 / 96 kHz, 16 / 20 / 24-Bit
Bitstream	Dolby Digital / Dolby Digital EX

### HINWEIS

Der Inhalt dieser Bedienungsanleitung gilt für die zum Zeitpunkt der Veröffentlichung aktuellen technischen Daten. Die neueste Version der Bedienungsanleitung kann von der Yamaha-Website heruntergeladen werden.

## Liste der Anzeigenfunktionen

Die Anzeigen dieses Produkts informieren hauptsächlich auf die folgenden Weisen:

### ■ Anzeigen der Soundbar

#### HINWEIS

In dieser Anleitung werden die Funktionsstatus der Anzeigen wie folgt dargestellt:



Aus



Leuchtet



Blinkt

#### Ausgeschaltet

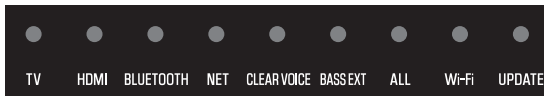

#### Normaler Wiedergabezustand

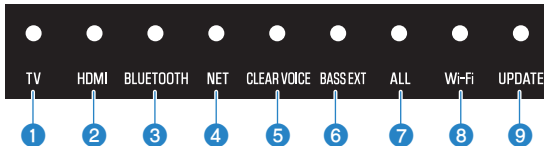

- 1 TV**  
Leuchtet weiß: Wiedergabe von Audio des Fernsehers
- 2 HDMI**  
Leuchtet weiß: Wiedergabe von Audio über die Buchse HDMI IN
- 3 BLUETOOTH**  
Leuchtet blau: Verbindung mit Bluetooth-Gerät hergestellt  
Blinkt weiß: Wartestatus für Verbindung mit Bluetooth-Gerät
- 4 NET**  
Leuchtet weiß: Wiedergabe von Audio von einem Netzwerk
- 5 CLEAR VOICE**  
Leuchtet weiß: Funktion Clear Voice ist aktiviert  
Aus: Funktion Clear Voice ist deaktiviert
- 6 BASS EXT**  
Leuchtet weiß: Bass Extension ist aktiviert  
Aus: Bass Extension ist deaktiviert



**7 ALL**

Leuchtet weiß: Modus ALL ist aktiviert

Aus: Modus ALL ist deaktiviert

**8 Wi-Fi**

Leuchtet weiß: Wi-Fi-Verbindung besteht

Blinkt weiß: Verbindung zur Wi-Fi

Aus: Wi-Fi-Verbindung getrennt

**9 UPDATE**

Blinkt grün: Neue Firmware verfügbar

Aus: Keine neue Firmware

**Stumm geschaltet**

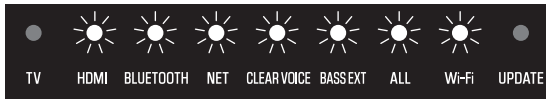

**Ungültige Operation**

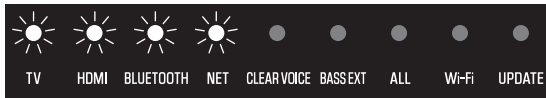

**Fehlerzustand**

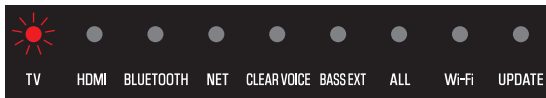

Blinkt rot

**Anzeigen des Typs des Audiosignals und der Einstellungen von Funktionen**

Die Anzeigen an der Soundbar informieren nach Drücken der Taste INFO auf der Fernbedienung drei Sekunden lang wie nachstehend über den Typ des Audiosignals und die Einstellungen von Funktionen.

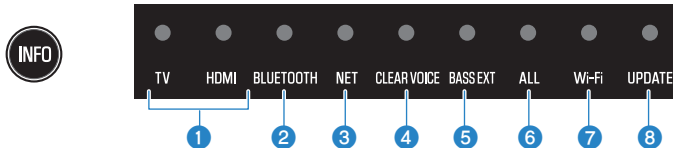

**1 Typ des Audiosignals**

TV leuchtet weiß, HDMI aus: Dolby Audio (Dolby Digital/Dolby Digital Plus/Dolby TrueHD)

TV leuchtet rot, HDMI aus: Dolby Atmos

TV leuchtet weiß, HDMI leuchtet weiß: AAC

TV aus, HDMI leuchtet weiß: Andere Typen von Audiosignalen

**2 Komprimierungsstufe des Dynamikbereichs**

Leuchtet blau: Automatisch  
Leuchtet weiß: Komprimierung  
Aus: Keine Komprimierung

**3 Ob die Bluetooth-Funktion aktiviert oder deaktiviert ist**

Leuchtet weiß: aktiviert  
Aus: deaktiviert

**4 Ob die HDMI-Steuerungsfunktion aktiviert oder deaktiviert ist**

Leuchtet weiß: aktiviert  
Aus: deaktiviert

**5 Ob die Wi-Fi-Funktion aktiviert oder deaktiviert ist**

Leuchtet weiß: aktiviert  
Aus: deaktiviert

**6 Verbindung eines Subwoofers**

Leuchtet weiß: verbunden  
Aus: nicht verbunden

**7 Verbindung eines Surround-Lautsprechers (links)**

Leuchtet weiß: verbunden  
Aus: nicht verbunden

**8 Verbindung eines Surround-Lautsprechers (rechts)**

Leuchtet weiß: verbunden  
Aus: nicht verbunden

Wenn nur ein drahtloser Lautsprecher registriert ist, leuchtet die Wi-Fi-Anzeige weiß, und die UPDATE-Anzeige leuchtet grün, wenn er verbunden ist. Wenn der drahtlose Lautsprecher nicht verbunden ist, sind die Anzeigen Wi-Fi und UPDATE aus.

**HINWEIS**

- Wenn die Helligkeit der Anzeigen auf „Aus“ eingestellt sind, leuchten die Anzeigen nur bei Bedienungen auf.
- Wie die Anzeigen nach dem Ändern der Einstellung arbeiten, entnehmen Sie den Beschreibungen zu den einzelnen Einstellungen.

**Verwandte Links**

- „Grundlegende Bedienung während der Wiedergabe“ (S. 45)
- „Einstellen des Klangs nach eigener Bevorzugung“ (S. 47)
- „Ändern der Helligkeit der Anzeigen“ (S. 60)
- „Im Problemfall: Stromversorgung oder Gesamtfunktionalität“ (S. 81)

**■ Durch die Anzeigen am Subwoofer angegebene Informationen**

**HINWEIS**

In dieser Anleitung werden die Funktionsstatus der Anzeigen wie folgt dargestellt:



Aus



Leuchtet



Blink

**Beim Einschalten aus dem ausgeschalteten Zustand**



**Verbindung mit der Soundbar wird hergestellt**

Blinkt langsam: Suchvorgang

Blinkt schnell: Verbindung zur Soundbar wird hergestellt

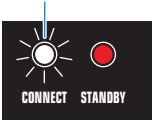

Ausgeschaltet (Standby)

**Verbindung mit der Soundbar wurde hergestellt**



Wenn ausgeschaltet



Wenn eingeschaltet

**Verbindung mit der Soundbar wurde beendet**

Blinkt langsam: Suchvorgang



Eingeschaltet

**Schutzschaltung wurde aktiviert**



# ANHANG

## Warenzeichen

Die nachstehend aufgeführten Warenzeichen werden in dieser Anleitung verwendet.

COMPATIBLE WITH



Dolby, Dolby Vision, Dolby Atmos und das Doppel-D-Symbol sind Markenzeichen der Dolby Laboratories Licensing Corporation.

Hergestellt unter Lizenz von Dolby Laboratories.

Vertrauliche unveröffentlichte Arbeiten. Copyright © 2012–2022 Dolby Laboratories. Alle Rechte vorbehalten.



HIGH-DEFINITION MULTIMEDIA INTERFACE

Die Begriffe HDMI, HDMI High-Definition Multimedia Interface, HDMI-Aufmachung (HDMI Trade Dress) und die HDMI-Logos sind Marken oder eingetragene Marken von HDMI Licensing Administrator, Inc.



Die Bluetooth®-Wortmarke und -Logos sind eingetragene Warenzeichen im Eigentum von Bluetooth SIG, Inc., und die Benutzung solcher Marken durch Yamaha Corporation erfolgt unter Lizenz. Andere Warenzeichen und Handelsnamen sind Eigentum des jeweiligen Inhabers.



Amazon, Alexa, Amazon Music, Kindle und alle in Zusammenhang stehende Logos sind Warenzeichen von Amazon.com, Inc. oder dessen Partnerunternehmen.



Wi-Fi CERTIFIED™ Logo ist ein eingetragenes Warenzeichen von Wi-Fi Alliance®.

Wi-Fi und Wi-Fi CERTIFIED sind eingetragene Warenzeichen oder Warenzeichen von Wi-Fi Alliance®.

**x.v.Color™**

„x.v.Color“ ist ein Warenzeichen von Sony Corporation.



Um diesen AirPlay 2-fähigen Lautsprecher zu steuern, es wird iOS 11.4 oder neuer benötigt.

Die „Works with Apple“ Kennzeichnung bedeutet, dass das betreffende Zubehörteil speziell für die in der Kennzeichnung angegebene Technologie vorgesehen ist und vom Entwickler die Erfüllung der Apple-Leistungsstandards bescheinigt wird.

Apple, AirPlay, Apple TV, Apple Watch, iPad, iPad Air, iPad Pro, iPhone, Lightning und iTunes sind Warenzeichen von Apple Inc., registriert in den USA und anderen Ländern und Regionen.

### **App Store**

App Store ist eine Dienstleistungsmarke von Apple Inc., eingetragen in den USA und anderen Ländern.

### **Android Google Play**

Android und Google Play sind Warenzeichen von Google LLC.

### **GPL/LGPL**

Dieses Produkt verwendet GPL/LGPL Open-Source-Software in bestimmten Sektionen. Sie haben das Recht, nur diesen Open-Source-Code zu erhalten, zu duplizieren, zu modifizieren und zu verteilen. Informationen über GPL/LGPL Open-Source-Software, wie Sie diese erhalten und die GPL/LGPL-Lizenz, erhalten Sie auf der Website von Yamaha Corporation. ([https://manual.yamaha.com/av/cm/sla/21/sr\\_ws/](https://manual.yamaha.com/av/cm/sla/21/sr_ws/)).

## Liste der Support-Center

Falls der Fehler nicht behoben werden kann, wenden Sie sich wie folgt an den Kundendienst.

### **In Japan**

- Wenden Sie sich bitte an Ihren Händler oder an das in der zugehörigen „Schnellstartanleitung“ aufgeführte Support-Center.

### **Außerhalb Japans**

- Wenden Sie sich an den nächsten autorisierten Yamaha Fachhändler oder Kundendienst.  
<https://manual.yamaha.com/av/support/>

Yamaha Global Site  
<https://www.yamaha.com/>

Yamaha Downloads  
<https://download.yamaha.com/>

© 2023 Yamaha Corporation

Published 03/2025 NV-D0

AV21-0017