

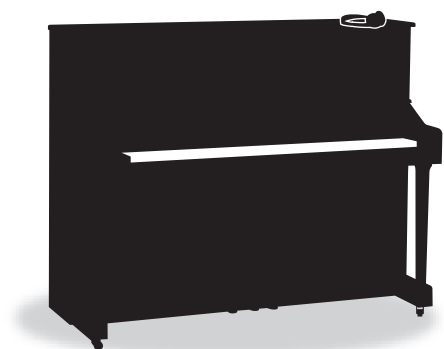

SILENT *Piano*TM



Owner's manual
Manuel de l'utilisateur
Bedienungsanleitung
Manual del propietario
Usò e manutenzione
Руководство пользователя
使用说明书
操作説明書

IMPORTANT NOTICE FOR THE UNITED KINGDOM

Applies to power adaptor Connecting the Plug and Cord

IMPORTANT:

THE WIRES IN THE MAINS LEAD ARE COLOURED IN ACCORDANCE WITH THE FOLLOWING CODE:

BLUE: NEUTRAL

BROWN: LIVE

As the colours of the wires in the mains lead of this apparatus may not correspond with the coloured markings identifying the terminals in your plug, proceed as follows:

The wire which is coloured BLUE must be connected to the terminal which is marked with the letter N or coloured BLACK .

The wire which is coloured BROWN must be connected to the terminal which is marked with the letter L or coloured RED.

Make sure that neither core is connected to the earth terminal of the three pin plug.



ME10

FCC INFORMATION (U.S.A):

IMPORTANT NOTICE: DO NOT MODIFY THIS UNIT!

This product, when installed as indicated in the instructions contained in this manual, meets FCC requirements. Modifications not expressly approved by Yamaha may void your authority, granted by the FCC, to use the product.

IMPORTANT:

When connecting this product to accessories and/or another product use only high quality shielded cables. Cable/s supplied with this product MUST be used. Follow all installation instructions. Failure to follow instructions could void your FCC authorization to use to use this product in the USA.

NOTE:

This product has been tested and found to comply with the requirements listed in FCC Regulations, Part 15 for Class "B" digital devices. Compliance with these requirements provides a reasonable level of assurance that your use of this product in a residential environment will not result in harmful interference with other electronic devices. This requirement generates/uses radio frequencies and, if not installed and used according to the instructions found in the users manual, may cause interference harmful to the operation of other electronic devices. Compliance with FCC regulations does not guarantee that interference will not occur in all installations. If this product is found to be the source of interference, which can be determined by turning the unit "OFF" and "ON", please try to eliminate the problem by using one of the following measures:

Relocate either this product or the device that is being affected by the interference.

Utilize power outlets that are on different branch (circuit breaker or fuse) circuits or install AC line filter/s.

In the case of radio or TV interference, relocate/reorient the antenna. If the antenna lead-in is 300 ohm ribbon lead, change the lead-in to co-axial type cable.

If these corrective measures do not produce satisfactory results, please contact the local retailer authorized to distribute this type of product. If you can not locate the appropriate retailer, please contact Yamaha Corporation of America, Electronic Service Division, 6600 Orangethorpe Ave, Buena Park, CA 90620

Information for Users on Collection and Disposal of Old Equipment



This symbol on the products, packaging, and/or accompanying documents means that used electrical and electronic products should not be mixed with general household waste. For proper treatment, recovery and recycling of old products, please take them to applicable collection points, in accordance with your national legislation and the Directives 2002/96/EC.

By disposing of these products correctly, you will help to save valuable resources and prevent any potential negative effects on human health and the environment which could otherwise arise from inappropriate waste handling.

For more information about collection and recycling of old products, please contact your local municipality, your waste disposal service or the point of sale where you purchased the items.

[For business users in the European Union]

If you wish to discard electrical and electronic equipment, please contact your dealer or supplier for further information.

[Information on Disposal in other Countries outside the European Union]

This symbol is only valid in the European Union. If you wish to discard these items, please contact your local authorities or dealer and ask for the correct method of disposal.

Information concernant la Collecte et le Traitement des déchets d'équipements électriques et électroniques



Le symbole sur les produits, l'emballage et/ou les documents joints signifie que les produits électriques ou électroniques usagés ne doivent pas être mélangés avec les déchets domestiques habituels.

Pour un traitement, une récupération et un recyclage appropriés des déchets d'équipements électriques et électroniques, veuillez les déposer aux points de collecte prévus à cet effet, conformément à la réglementation nationale et aux Directives 2002/96/EC.

En vous débarrassant correctement des déchets d'équipements électriques et électroniques, vous contribuerez à la sauvegarde de précieuses ressources et à la prévention de potentiels effets négatifs sur la santé humaine qui pourraient advenir lors d'un traitement inapproprié des déchets.

Pour plus d'informations à propos de la collecte et du recyclage des déchets d'équipements électriques et électroniques, veuillez contacter votre municipalité, votre service de traitement des déchets ou le point de vente où vous avez acheté les produits.

[Pour les professionnels dans l'Union Européenne]

Si vous souhaitez vous débarrasser des déchets d'équipements électriques et électroniques veuillez contacter votre vendeur ou fournisseur pour plus d'informations.

[Information sur le traitement dans d'autres pays en dehors de l'Union Européenne]

Ce symbole est seulement valable dans l'Union Européenne. Si vous souhaitez vous débarrasser de déchets d'équipements électriques et électroniques, veuillez contacter les autorités locales ou votre fournisseur et demander la méthode de traitement appropriée.

Verbraucherinformation zur Sammlung und Entsorgung alter Elektrogeräte



Befindet sich dieses Symbol auf den Produkten, der Verpackung und/oder beiliegenden Unterlagen, so sollten benutzte elektrische Geräte nicht mit dem normalen Haushaltsabfall entsorgt werden.

In Übereinstimmung mit Ihren nationalen Bestimmungen und den Richtlinien 2002/96/EC, bringen Sie alte Geräte bitte zur fachgerechten Entsorgung, Wiederaufbereitung und Wiederverwendung zu den entsprechenden Sammelstellen.

Durch die fachgerechte Entsorgung der Elektrogeräte helfen Sie, wertvolle Ressourcen zu schützen und verhindern mögliche negative Auswirkungen auf die menschliche Gesundheit und die Umwelt, die andernfalls durch unsachgerechte Müllentsorgung auftreten könnten.

Für weitere Informationen zum Sammeln und Wiederaufbereiten alter Elektrogeräte, kontaktieren Sie bitte Ihre örtliche Stadt oder Gemeindeverwaltung, Ihren Abfallentsorgungsdienst oder die Verkaufsstelle der Artikel.

[Information für geschäftliche Anwender in der Europäischen Union]

Wenn Sie Elektrogeräte ausrangieren möchten, kontaktieren Sie bitte Ihren Händler oder Zulieferer für weitere Informationen.

[Entsorgungsinformation für Länder außerhalb der Europäischen Union]

Dieses Symbol gilt nur innerhalb der Europäischen Union. Wenn Sie solche Artikel ausrangieren möchten, kontaktieren Sie bitte Ihre örtlichen Behörden oder Ihren Händler und fragen Sie nach der sachgerechten Entsorgungsmethode.

Información para Usuarios sobre Recolección y Disposición de Equipamiento Viejo



Este símbolo en los productos, embalaje, y/o documentación que se acompañe significa que los productos electrónicos y eléctricos usados no deben ser mezclados con desechos hogareños corrientes. Para el tratamiento, recuperación y reciclado apropiado de los productos viejos, por favor llévelos a puntos de recolección aplicables, de acuerdo a su legislación nacional y las directivas 2002/96/EC.

Al disponer de estos productos correctamente, ayudará a ahorrar recursos valiosos y a prevenir cualquier potencial efecto negativo sobre la salud humana y el medio ambiente, el cual podría surgir de un inapropiado manejo de los desechos.

Para mayor información sobre recolección y reciclado de productos viejos, por favor contacte a su municipio local, su servicio de gestión de residuos o el punto de venta en el cual usted adquirió los artículos.

[Para usuarios de negocios en la Unión Europea]

Si usted desea deshacerse de equipamiento eléctrico y electrónico, por favor contacte a su vendedor o proveedor para mayor información.

[Información sobre la Disposición en otros países fuera de la Unión Europea]

Este símbolo sólo es válidos en la Unión Europea. Si desea deshacerse de estos artículos, por favor contacte a sus autoridades locales y pregunte por el método correcto de disposición.

Informazioni per gli utenti sulla raccolta e lo smaltimento di vecchia attrezzatura



Questo simbolo sui prodotti, sull'imballaggio, e/o sui documenti che li accompagnano significa che i prodotti elettriche e elettroniche non dovrebbero essere mischiati con i rifiuti domestici generici.

Per il trattamento, recupero e riciclaggio appropriati di vecchi prodotti, li porti, prego, ai punti di raccolta appropriati, in accordo con la Sua legislazione nazionale e le direttive 2002/96/CE.

Smaltendo correttamente questi prodotti, Lei aiuterà a salvare risorse preziose e a prevenire alcuni potenziali effetti negativi sulla salute umana e l'ambiente, che altrimenti potrebbero sorgere dal trattamento improprio dei rifiuti.

Per ulteriori informazioni sulla raccolta e il riciclaggio di vecchi prodotti, prego contatti la Sua amministrazione comunale locale, il Suo servizio di smaltimento dei rifiuti o il punto vendita dove Lei ha acquistato gli articoli.

[Per utenti imprenditori dell'Unione europea]

Se Lei desidera disfarsi di attrezzatura elettrica ed elettronica, prego contatti il Suo rivenditore o fornitore per ulteriori informazioni.

[Informazioni sullo smaltimento negli altri Paesi al di fuori dell'Unione europea]

Questo simbolo è validi solamente nell'Unione europea. Se Lei desidera disfarsi di questi articoli, prego contatti le Sue autorità locali o il rivenditore e richieda la corretta modalità di smaltimento.

Для инструментов с заземленным кабелем питания

ПРЕДУПРЕЖДЕНИЕ

Электропитание/кабель питания

- Подключайте только к электросети с соответствующим напряжением и защитным заземлением. Неправильное заземление может вызвать поражение электрическим током.

Беречь от воды

- Не держите инструмент там, где он может попасть под дождь, рядом с водой, а также в сырых и влажных помещениях. Не ставьте на него емкости с жидкостью, которая может пролиться и попасть в отверстия.

Беречь от огня

- Не ставьте на инструмент зажженные свечи и другие подобные предметы. Горящий предмет может упасть и вызвать пожар.

ВНИМАНИЕ!

Место установки

- При установке инструмента убедитесь в том, что используемая электрическая розетка легкодоступна. При возникновении какого-либо сбоя или неисправности немедленно отключите питание инструмента и отсоедините кабель питания от электросети. Даже если питание устройства отключено, инструмент продолжает в минимальном количестве потреблять электроэнергию. Если инструмент не используется в течение длительного времени, отсоедините кабель питания от электросети.

Для инструментов с незаземленным кабелем питания

ПРЕДУПРЕЖДЕНИЕ

Беречь от воды

- Не держите инструмент там, где он может попасть под дождь, рядом с водой, а также в сырых и влажных помещениях. Не ставьте на него емкости с жидкостью, которая может пролиться и попасть в отверстия.

Беречь от огня

- Не ставьте на инструмент зажженные свечи и другие подобные предметы. Горящий предмет может упасть и вызвать пожар.

ВНИМАНИЕ!

Место установки

- При установке инструмента убедитесь в том, что используемая электрическая розетка легкодоступна. При возникновении какого-либо сбоя или неисправности немедленно отключите питание инструмента и отсоедините кабель питания от электросети. Даже если питание устройства отключено, инструмент продолжает в минимальном количестве потреблять электроэнергию. Если устройство не используется в течение длительного времени, отсоедините кабель питания от электросети.

Для инструментов с блоком питания

ПРЕДУПРЕЖДЕНИЕ

Беречь от воды

- Не держите инструмент там, где он может попасть под дождь, рядом с водой, а также в сырых и влажных помещениях. Не ставьте на него емкости с жидкостью, которая может пролиться и попасть в отверстия.

Беречь от огня

- Не ставьте на инструмент зажженные свечи и другие подобные предметы. Горящий предмет может упасть и вызвать пожар.

ВНИМАНИЕ!

Место установки

- При установке инструмента убедитесь в том, что используемая электрическая розетка легкодоступна. При возникновении какого-либо сбоя или неисправности немедленно отключите питание инструмента и отсоедините кабель питания от электросети. Даже если кнопка питания находится в положении STANDBY, устройство продолжает в минимальном количестве потреблять электроэнергию. Если устройство не используется в течение длительного времени, отсоедините кабель питания от электросети.

部件名称	有毒有害物质或元素					
	铅 (Pb)	汞 (Hg)	镉 (Cd)	六价铬 (Cr (VI))	多溴联苯 (PBB)	多溴二苯醚 (PBDE)
外壳、框架	×	○	○	○	○	○
印刷线路板	×	○	○	○	○	○

○：表示该有毒有害物质在该部件所有均质材料中的含量均在SJ/T 11363-2006标准规定的限量要求以下。

×：表示该有毒有害物质至少在该部件的某一均质材料中的含量超出SJ/T 11363-2006标准规定的限量要求。

(此产品符合EU的RoHS指令。)

(この製品はEUのRoHS指令には適合しています。)

(This product conforms to the RoHS regulations in the EU.)

(Dieses Produkt entspricht der RoHS-Richtlinie der EU.)

(Ce produit est conforme aux réglementations RoHS de l'UE.)

(Este producto cumple con los requisitos de la directiva RoHS en la UE.)



此标识适用于在中华人民共和国销售的电子信息产品。
标识中间的数字为环保使用期限的年数。



SILENT *Piano*TM

Bedienungsanleitung

BESONDERE HINWEISE

Für dieses Produkt wird eine externe Stromversorgung (Adapter) verwendet. Dieses Produkt NUR an eine Stromversorgung oder an einen Adapter anschließen, die in der Anleitung oder auf dem Typenschild angegeben ist oder von Yamaha empfohlen wird.

WARNUNG:

Dieses Produkt nicht an einem Ort aufstellen, wo Personen auf die Netzkabel oder andere Anschlußkabel treten, darüber fallen könnten oder Gegenstände rübergerollt werden könnten. Die Verwendung eines Verlängerungskabels wird nicht empfohlen! Wenn trotzdem ein Verlängerungskabel erforderlich ist, dann sollte der Mindestdrahtdurchmesser für ein 7,5 m Kabel (oder weniger) 18 AWG betragen.

HINWEIS:

Je kleiner die AWG-Zahl, desto höher ist die Stromaufnahmekapazität. Für längere Verlängerungskabel wenden Sie sich bitte an Ihren örtlichen Elektriker.

Das Produkt sollte nur mit den mitgelieferten Komponenten verwendet werden; den Wagen, das Gestell oder den Ständer, die von Yamaha empfohlen werden. Bei Benutzung des Wagens, usw., bitte die Sicherheitsmarkierungen und Anleitungen beachten, die dem mitgelieferten Zubehör beigelegt sind.

SPEZIFIKATIONEN OHNE VORANKÜNDIG ÄNDERBAR

Zum Zeitpunkt der Drucklegung dieser Anleitung, waren die darin enthaltenen Angaben alle korrekt. Jedoch behält sich Yamaha das Recht vor, diese Spezifikationen ohne Vorankündigung zu ändern oder zu modifizieren und hat auch keine Verpflichtung ausgelieferte Einheiten darauf hin zu ändern.

Niemals andere Wartungen vornehmen, als wie sie in den Wartungshinweisen der Bedienungsanleitung beschrieben sind. Alle anderen Wartungsarbeiten sollten von qualifizierten Wartungstechnikern ausgeführt werden.

Dieses Produkt kann bei Verwendung mit einem Verstärker, Kopfhörern oder Lautsprechern Tonpegel erzeugen, die das Gehör dauerhaft beschädigen könnten. Das Produkt NIEMALS für längere Zeit mit einem hohen Lautstärkepegel oder unangenehmen Pegelstärken verwenden. Sollte ein Hörverlust auftreten oder wenn Sie in Ihren Ohren ein Klingen hören, dann sollten Sie einen Gehörspezialisten aufsuchen.

WICHTIG:

Je lauter der Ton, desto schneller wird das Gehör beschädigt.

Einige Yamaha Produkte werden mit Bänken und/oder einer Montagevorrichtung für Zubehör als Teil des Produkts oder wahlweises Zubehör geliefert. Einige dieser Zubehörteile sollten vom Händler zusammengebaut oder montiert werden. Bitte darauf achten, dass die Bänke stabil sind und andere wahlweise Montagevorrichtungen (wenn vorhanden) VOR BENUTZUNG gut gesichert sind. Die von Yamaha gelieferten Bänke sind nur zum Sitzen gedacht. Eine andere Verwendung wird nicht empfohlen.

HINWEIS:

Wartungskosten, die aufgrund falscher Anwendung einer Funktion oder eines Effekts (wenn das Gerät, wie vorgesehen funktioniert) entstanden sind, sind nicht durch die Herstellergarantie gedeckt und müssen vom Besitzer des Produkts getragen werden. Bitte lesen Sie die Anleitung sorgfältig durch und wenden Sie sich an Ihren Händler, bevor Sie den Kundendienst anfordern.

UMWELTSCHUTZ:

Yamaha bemüht sich Produkte zu fertigen, die für den Benutzer sicher und umweltfreundlich sind. Wir sind davon überzeugt, dass unsere Produkte sowie die Fertigungsverfahren für die Produkte diesen Zielen gerecht werden. Um trotzdem den Buchstaben des Gesetzes zu entsprechen, möchten wir Sie bitten, Folgendes zu beachten:

Hinweis für Entsorgung:

Sollte dieses Produkt nicht mehr reparierbar sein oder dessen Nutzungsdauer aus einem anderen Grund abgelaufen sein, dann beachten Sie bitte die jeweiligen Vorschriften für die Entsorgung von Produkten, die Blei, Batterien, Kunststoffe, usw. enthalten. Wenn Ihr Händler Ihnen nicht weiterhelfen kann, dann wenden Sie sich bitte direkt an Yamaha.

BITTE DIE ANLEITUNG AUFBEWAHREN

Inhalt

Zubehör.....	1	Einstellen der Tonhöhe (Stimmen)	4
Installation.....	1	Einstellen des DDE (Dynamic Damper Effect)	5
Anbringen des Kopfhöreraufhängers	1	Wiederherstellen der Standardeinstellungen (Reset All)	5
Anschluß des Netzadapters	2	Fehlersuche.....	6
Bezeichnung der Bedienelemente.....	2	Spezifikationen	6
Benutzen der Silent Piano™ Funktion	3		
Einstellen der Hallstärke	4		

Zubehör

- Netzadapter (PA-5D/PA-150)
- Kopfhörer
- Kopfhöreraufhänger und Befestigungsschrauben
- Bedienungsanleitung

Installation

- Das Instrument niemals direktem Sonnenlicht aussetzen oder in Nähe von Heizungen und anderen Hochtemperaturbereichen oder an Orten mit hoher Feuchtigkeit aufstellen.
- Das Instrument nicht an staubigen oder schmutzigen Orten aufstellen.
- Das Instrument sollte nicht Flüssigkeiten oder Gasen ausgesetzt werden.
- Nur den speziellen Netzadapter verwenden. Bei Verwendung eines anderen Adapters könnten Schäden auftreten.

Anbringen des Kopfhöreraufhängers

Den Aufhänger an der Unterseite der Steuerbox mit den beiden mitgelieferten Schrauben anbringen.

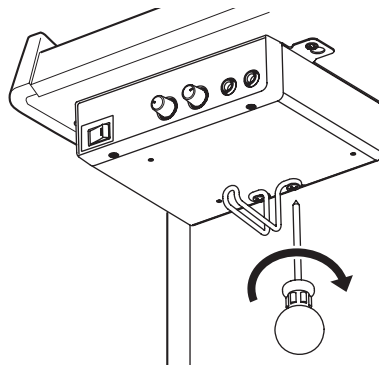

Anschluß des Netzadapters

- 1** Den Netzadapter beim DC12V Anschluß an der Rückseite des Klaviers anschließen.
- 2** Das Kabel, wie gezeigt, um den am Klavier befindlichen Haken wickeln.
- 3** Den Netzadapter an eine Netzsteckdose anschließen.

Vorsicht

- Den Yamaha PA-5D/PA-150 Netzadapter verwenden.
- Niemals ein Kabel verwenden, das gedehnt wurde oder dessen Enden verbogen sind, sonst könnte die Stromversorgung unterbrochen werden.
- Vorm Trennen des Netzadapters immer erst die am An-/Ausschalter ausschalten.
- Wenn das Silent Piano bewegt werden soll, den Netzadapter von Netzanschluß sowie von der DC12V-Fassung an der Rückseite des Pianos vor Verfahren abtrennen.
- Wenn das Instrument für längere Zeit nicht benutzt werden soll, den Netzadapter vom Netzanschluß abtrennen.

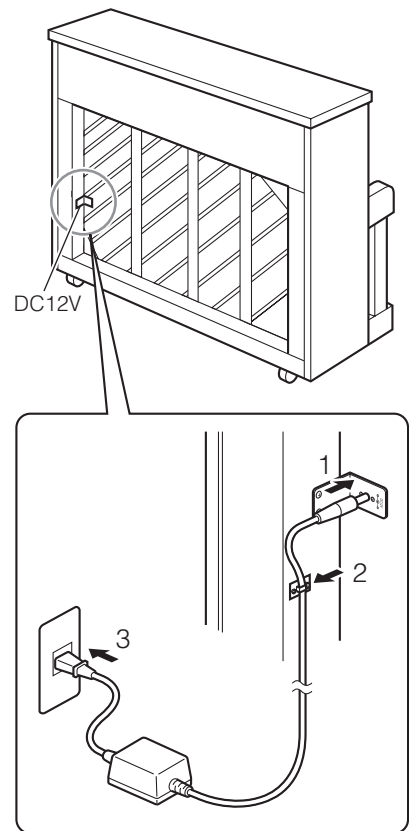

Bezeichnung der Bedienelemente

■ Steuerbox-Vorderseite

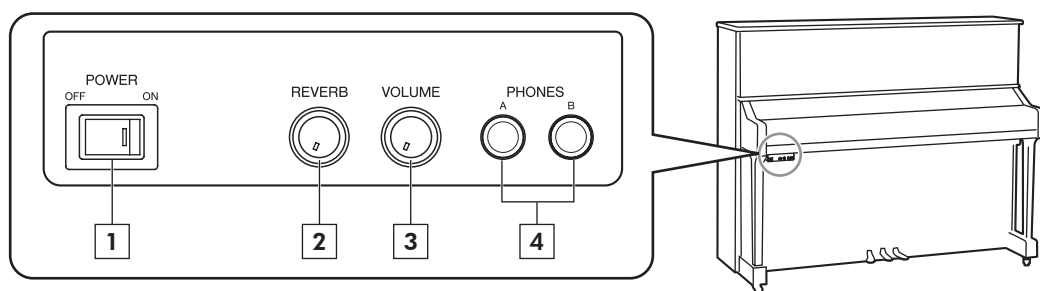

1 Netzschalter (POWER)
Zum Ein- und Ausschalten des Digitalpianos.

2 Hallsteuerung (REVERB)
Zur Regelung der Hallstärke.

3 Lautstärkeregler (VOLUME)
Zur Regelung der Kopfhörerlautstärke (beide gleichzeitig).

4 Zwei Kopfhöreranschlüsse (PHONES)
Zum Anschluß für bis zu 2 Kopfhörer, sodaß eine andere Person Ihre Musik mithören kann.

Benutzen der Silent Piano™ Funktion

1 Das mittlere Pedal betätigen und nach links schieben.

Dies verhindert, dass die Hammer die Saiten tatsächlich anschlagen.

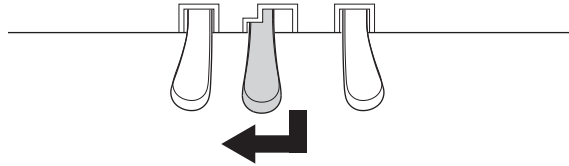

2 Die Kopfhörer beim PHONES Anschluß anschließen.

Die beiden Kopfhörersätze können gleichzeitig benutzt werden.

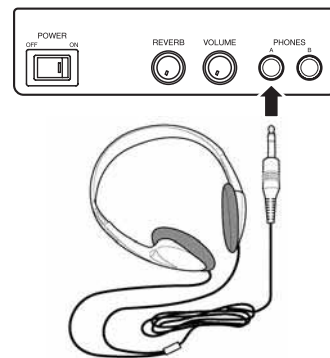

3 Gerät einschalten.

Die POWER Lampe leuchtet dann grün auf.

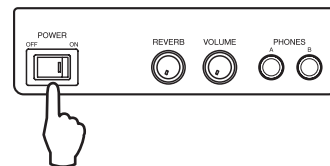

4 Die Lautstärke mit dem VOLUME Regler einstellen.

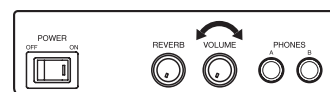

Vorsicht

- Damit Sie Ihr Gehör nicht schädigen, sollten Sie die Lautstärke nicht auf übermäßige Pegel anheben und ebenfalls die Kopfhörer nicht übermäßig lange benutzen.
- Ziehen Sie nicht am Kopfhörerkabel oder setzen den Stecker übertriebener Gewalt aus. Dadurch kann der Kopfhörer beschädigt werden, und es können Störungen bei der Tonausgabe auftreten.

Einstellen der Hallstärke

Der Halleffekt erzeugt ein Echo für einen volleren und nachhallenden Klang. Mit dem REVERB Regler die Tiefe abstimmen (Stärke des Halleffekts für den Klang). Zum Ausstellen des Halleffekts, den Regler auf die äußerste linke Position drehen.

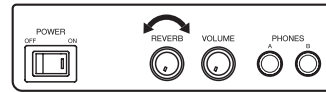

Ebenfalls kann die Hallart geändert werden, die verwendet werden soll.

Hallart	Effekt	Einstellverfahren
Room	Halleffekt, wie er in einem normalen Raum gehört wird.	Die A-1, A#-1 sowie B-1 Tasten gedrückt halten und dann C2 betätigen.
Hall 1 (Standardeinstellung)	Halleffekt, wie er in einer kleinen Konzerthalle gehört wird.	Die A-1, A#-1 sowie B-1 Tasten gedrückt halten und dann D2 betätigen.
Hall 2	Halleffekt, wie er in einer großen Konzerthalle gehört wird.	Die A-1, A#-1 sowie B-1 Tasten gedrückt halten und dann E2 betätigen.
Stage	Halleffekt, wie er auf einer Bühne gehört wird.	Die A-1, A#-1 sowie B-1 Tasten gedrückt halten und dann F2 betätigen.

Beim Ausschalten wird die Hallfunktion wieder auf die Standardeinstellung eingestellt.

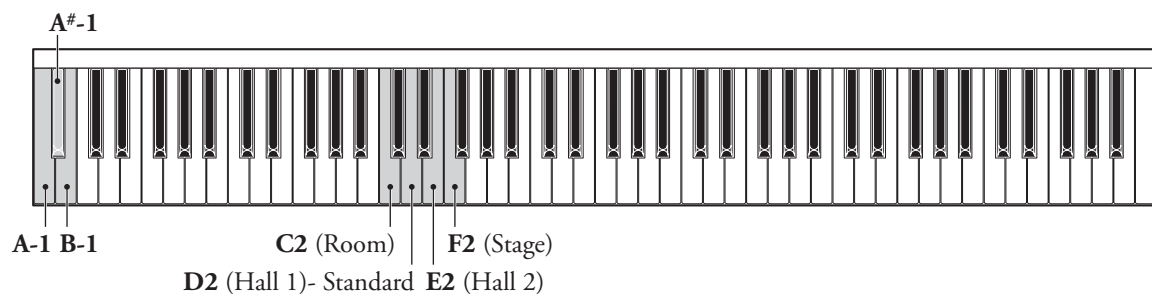

Einstellen der Tonhöhe (Stimmen)

Die Tonhöhe für dieses Instrument wurde so eingestellt, dass A3 = 440 Hz beträgt. Die Tonhöhe kann in 1 Cent-Schritten bis zu 65 Cent nach oben und unten feineingestellt werden (100 Cent entsprechen einem Halbton).

Bedienung	Einstellverfahren
Anheben der Tonhöhe	Die A-1 und B-1 Tasten gedrückt halten und eine der Tasten von C3 bis B3 betätigen.
Senken der Tonhöhe	Die A-1 und A#-1 Tasten gedrückt halten und einer der Tasten von C3 bis B3 betätigen.
Rückkehr zur Tonhöhenstandardeinstellung	Die A-1, A#-1 sowie B-1 Tasten gedrückt halten und einer der Tasten von C3 bis B3 betätigen.

Beim Ausschalten des Instruments wird die TonhöhenEinstellung gespeichert.

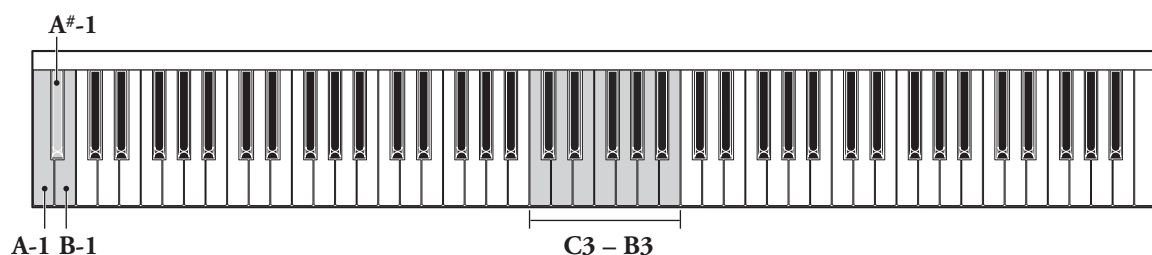

Einstellen des DDE (Dynamic Damper Effect)

Durch den DDE (Dynamic Damper Effect) werden die feinen Resonanzen simuliert, die bei Betätigung des Dämpferpedals eines akustischen Pianos auftreten. Der DDE kann jeweils wie gewünscht eingestellt werden.

Bedienung	Einstellverfahren
Ausschalten des DDE	Die A-1 und A#-1 sowie B-1 Tasten gedrückt halten und dann C6 betätigen.
Einschalten des DDE (5 Stufen)	Die A-1, A#-1 sowie B-1 Tasten gedrückt halten und dann D6, E6, F6, G6 oder A6 betätigen. (A6 ist die tiefste DDE Einstellung. Die Standardeinstellung ist E6.)

Bei Ausschaltung ändert sich die DDE Einstellung nicht.

Hinweis

Auch wenn DDE ausgeschaltet wird, hält der Ton an, als wenn das Fortepedal betätigt wurde, jedoch ohne jeglichen Halleffekt.

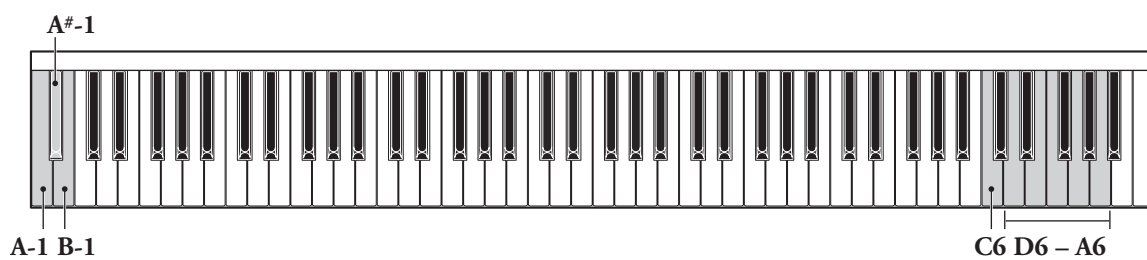

Wiederherstellen der Standardeinstellungen (Reset All)

Alle Einstellungen können wieder auf die Fabrikeinstellung eingestellt werden.

Die A-1, A#-1 sowie B-1 Tasten gedrückt halten und dann C7 betätigen, die höchste Taste der Tastatur.

Dadurch werden Hall, Tonhöhe sowie DDE wieder auf die Standardeinstellungen eingestellt.

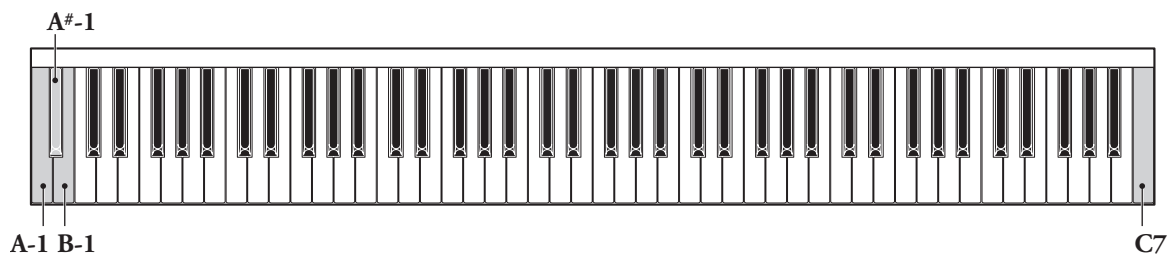

Fehlersuche

Sollte eine Störung bei Ihrem Silent Piano auftreten, könnten diese Hinweise Abhilfe schaffen. Sollte die Störung jedoch nicht von Ihnen selbst behoben werden können, dann wenden Sie sich bitte an Ihren Yamaha Pianohändler. Versuchen Sie NIEMALS selbst das Piano oder den Netzadapter zu reparieren.

☞ **Obwohl die POWER Lampe aufleuchtet, wird vom Instrument kein Ton erzeugt und das Pedal ist nicht wirksam.**

- Sind die Kabelstecker fest an der Rückseite der Steuerbox angeschlossen ? Sollten die Kabel aus irgendeinem Grund abgetrennt worden sein, dann wird vom Instrument kein Ton erzeugt und das Pedal ist unwirksam.

☞ **Bei Freigabe einer Taste, wird weiterhin ein Ton erzeugt.**

☞ **Der Ton klingt nach.**

☞ **Der Ton ist verschwommen oder hat ein Echo.**

- Der Hallregler ist nicht auf die maximale Position eingestellt. Den Hall auf die optimale Stufe einstellen.
- Wurde der DDE auf die geeignete Stufe eingestellt ?

☞ **Der Ton ist verzerrt.**

- Werden die Akkorde bei auf maximalen Pegel eingestellter Lautstärke gespielt, könnte der Ton verzerrt werden. Dies zeigt jedoch, keine Beschädigung des Instruments an.

Spezifikationen

Tastatur	88 Tasten
Pedale	Leisepedal, Mittleres Pedal, Dämpferpedal
Klang	Piano
Polyphonie	32-Noten-Stereosampling
Sensoren	Stufenloser Tastensensor Stufenloser Sensor für Dämpferpedal Stufenloser Sensor für Leisepedal EIN/AUS
Anschlüsse & Funktionen	Netzschalter, Lautstärkeregler, Halltiefenregler Hallartschalter (4 Arten), TonhöhenEinstellung DDE Einstellung (Resonanz des Dämpferpedals), Fabrikeinstellung
Anschlüsse	Kopfhörer x 2, Netzeinganganschluß DC 12 V
Nennleistung	Gleichstrom 12 V 6 W
Mitgeliefertes Zubehör	Netzadapter (PA-5D/PA-150), Kopfhörer, Kopfhöreraufhänger, Bedienungsanleitung

YAMAHA CORPORATION
P.O.Box 3, Hamamatsu, 430-8651 Japan