

WORKSTATION DIGITALE

# Tyros5

Tyros5-76 Tyros5-61

**Manuale di istruzioni**

Prima di utilizzare lo strumento, leggere attentamente la sezione "PRECAUZIONI" alle pagine 6-7.



Il numero di modello e quello di serie, i requisiti di alimentazione e altre informazioni del prodotto si trovano sulla piastrina o vicino alla stessa. La piastrina del prodotto si trova nella parte inferiore dell'unità. Annotare il numero di serie nello spazio indicato di seguito e conservare il manuale come documento di comprovazione dell'acquisto; in tal modo, in caso di furto, l'identificazione sarà più semplice.

**Numero del modello**

---

**Numero di serie**

---

(bottom\_it\_01)

Tyros5-61

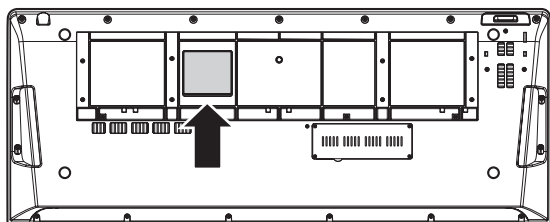

Tyros5-76

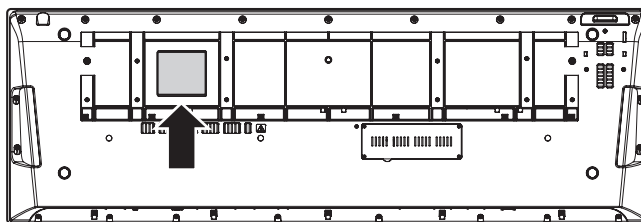

La targhetta del nome si trova sul fondo dell'unità.

### Informazioni per gli utenti sulla raccolta e lo smaltimento di vecchia attrezzatura



Questo simbolo sui prodotti, sull'imballaggio e/o sui documenti che li accompagnano significa che i prodotti elettrici ed elettronici non dovrebbero essere mischiati con i rifiuti domestici generici.

Per il trattamento, recupero e riciclaggio appropriati di vecchi prodotti, li porti, prego, ai punti di raccolta appropriati, in accordo con la Sua legislazione nazionale e le direttive 2002/96/CE.

Smaltendo correttamente questi prodotti, Lei aiuterà a salvare risorse preziose e a prevenire alcuni potenziali effetti negativi sulla salute umana e l'ambiente, che altrimenti potrebbero sorgere dal trattamento improprio dei rifiuti.

Per ulteriori informazioni sulla raccolta e il riciclaggio di vecchi prodotti, prego contatti la Sua amministrazione comunale locale, il Suo servizio di smaltimento dei rifiuti o il punto vendita dove Lei ha acquistato gli articoli.

#### [Per utenti imprenditori dell'Unione europea]

Se Lei desidera disfarsi di attrezzatura elettrica ed elettronica, prego contatti il Suo rivenditore o fornitore per ulteriori informazioni.

#### [Informazioni sullo smaltimento negli altri Paesi al di fuori dell'Unione europea]

Questo simbolo è valido solamente nell'Unione Europea. Se Lei desidera disfarsi di questi articoli, prego contatti le Sue autorità locali o il rivenditore e richieda la corretta modalità di smaltimento.

(weee\_eu\_it\_01)

# Sommario

PRECAUZIONI .....	6
Accessori in dotazione .....	9
Informazioni sui manuali .....	10
Caratteristiche principali.....	11
<b>Controlli del pannello e terminali</b> .....	<b>12</b>
<b>Per iniziare</b> .....	<b>16</b>
Alimentazione .....	16
Accensione/spegnimento.....	16
Riproduzione delle demo .....	17
Sollevamento del pannello del display.....	18
Modifica della lingua del display .....	18
Visualizzazione della versione del programma.....	19
Blocco delle impostazioni del pannello (Panel Lock) .....	19
<b>Operazioni di base</b> .....	<b>20</b>
Controlli a display.....	20
Richiamo istantaneo del display desiderato - Accesso diretto.....	23
Messaggi visualizzati sul display .....	23
Configurazione del display Main .....	24
Configurazione del display di selezione file .....	25
Gestione dei file .....	29
Immissione di caratteri .....	34
Ripristino delle impostazioni iniziali della fabbrica .....	35
Backup dei dati .....	35
<b>1 Voci – Utilizzo della tastiera –</b> .....	<b>36</b>
Riproduzione delle voci preset.....	36
Aggiunta di Effetti di articolazione alle voci Super Articulation .....	40
Riproduzione di varie voci di organo (Organ World) .....	42
Riproduzione delle voci di ensemble .....	44
Trasposizione del pitch .....	46
Utilizzo delle rotelle .....	47
Applicazione degli effetti vocali .....	48
Aggiunta di nuovi contenuti - Pacchetti di espansione.....	50
<b>2 Stili – Esecuzione del ritmo e dell'accompagnamento –</b> .....	<b>51</b>
Esecuzione di uno stile con la funzione Auto Accompaniment.....	51
Funzionamento della riproduzione dello stile.....	53
Accordi.....	55
Richiamo delle impostazioni del pannello appropriate per lo stile corrente (One Touch Setting [Impostazione a un sol tocco]) .....	56
Ricerca di song appropriate per lo stile corrente (Repertoire) .....	57
Richiamo degli stili ottimali per le proprie performance (Style Recommender) .....	58
Inserimento/disinserimento di ciascun canale dello stile .....	60
Regolazione del bilanciamento del volume tra le parti.....	61
Impostazione del punto di split.....	62
Definizione degli accordi con la mano destra mentre si suonano i bassi con la mano sinistra.....	63
<b>3 Multipad – Aggiunta di frasi musicali alla performance –</b> .....	<b>64</b>
Utilizzo dei Multipad .....	64
Utilizzo della funzione Synchro Start dei multipad .....	65
Utilizzo di Chord Match (Corrispondenza accordi).....	65
Creazione di un nuovo Multipad con file WAVE (Audio Link Multi Pad) .....	66

<b>4</b>	<b>Song – Registrazione delle proprie performance sotto forma di song MIDI –</b>	<b>68</b>
	Procedura di base per la registrazione .....	68
	Riproduzione delle song .....	71
	Visualizzazione della notazione musicale (Partitura) .....	73
	Visualizzazione dei testi (Text) .....	73
	Utilizzo dei marcatori di posizione delle song .....	74
	Attivazione/disattivazione di ciascun canale della song.....	75
<b>5</b>	<b>Audio Recorder/Player – Registrazione e riproduzione di file audio –</b>	<b>76</b>
	Registrazione audio delle proprie performance .....	76
	Riproduzione dei file audio.....	78
	Operazioni relative alla riproduzione.....	79
<b>6</b>	<b>Music Finder – Richiamo delle impostazioni ideali del pannello per la propria performance –</b>	<b>81</b>
	Selezione dei record desiderati (impostazioni del pannello).....	82
	Ricerca di record (impostazioni del pannello).....	83
	Memorizzazione di una song MIDI, di una song audio o di uno stile in un record .....	84
<b>7</b>	<b>Memoria di registrazione – Salvataggio e caricamento di configurazioni del pannello personalizzate –</b>	<b>85</b>
	Registrazione delle configurazioni del pannello personalizzate.....	85
	Salvataggio nella Registration Memory come file Bank.....	86
<b>8</b>	<b>Microfono – Aggiunta degli effetti di armonizzazione e Synth Vocoder alla propria voce –</b>	<b>88</b>
	Collegamento di un microfono .....	88
	Utilizzo di Vocal Harmony .....	89
	Uso di Synth Vocoder .....	91
<b>9</b>	<b>Mixing Console – Modifica del volume e del bilanciamento del suono –</b>	<b>92</b>
	Procedura di base.....	92
	Master Compressor .....	94
<b>10</b>	<b>Utility – Impostazioni generali del sistema –</b>	<b>96</b>
	Procedura di base.....	96
<b>11</b>	<b>Collegamenti – Uso dello strumento con altri dispositivi –</b>	<b>97</b>
	Collegamento a un microfono (jack [MIC INPUT]).....	97
	Collegamento di dispositivi audio (jack LINE OUT, jack AUX IN).....	97
	Collegamento di un monitor esterno (terminale [RGB OUT]) .....	99
	Collegamento di footswitch/foot controller (jack ASSIGNABLE FOOT PEDAL).....	100
	Collegamento di dispositivi USB (terminale [USB TO DEVICE]) .....	101
	Collegamento a un iPhone/iPad (terminali [USB TO DEVICE], [USB TO HOST] e MIDI).....	102
	Collegamento a un computer (terminale [USB TO HOST]) .....	103
	Collegamento di dispositivi MIDI esterni (terminali MIDI) .....	105
	<b>Appendice</b>	<b>106</b>
	Installazione degli altoparlanti opzionali.....	106
	Installazione del modulo opzionale di espansione della memoria flash.....	108
	Tabella Direct Access .....	110
	Tabella dei pulsanti del pannello.....	112
	Risoluzione dei problemi.....	115
	Specifiche tecniche .....	118
	Índice .....	120

# PRECAUZIONI

## LEGGERE ATTENTAMENTE PRIMA DI CONTINUARE

Conservare questo manuale in un luogo sicuro e accessibile per future consultazioni.



### AVVERTENZA

Attenersi sempre alle precauzioni di base indicate di seguito per evitare il rischio di lesioni gravi o addirittura di morte conseguente a scosse elettriche, cortocircuiti, danni, incendi o altri pericoli. Tali precauzioni includono, fra le altre, quelle indicate di seguito:

#### Alimentazione/cavo di alimentazione

- Non posizionare il cavo di alimentazione in prossimità di fonti di calore, quali radiatori o caloriferi. Non piegarlo eccessivamente né danneggiarlo. Non posizionare oggetti pesanti sul cavo.
- Utilizzare solo la tensione corretta specificata per lo strumento. La tensione necessaria è indicata sulla piastrina del nome dello strumento.
- Utilizzare solo il cavo di alimentazione o la spina elettrica in dotazione.
- Controllare periodicamente la spina elettrica ed eventualmente rimuovere la sporcizia o la polvere accumulata.
- Collegare il cavo a una presa appropriata dotata di messa a terra. Una messa a terra non corretta potrebbe causare scosse elettriche.

#### Non aprire

- Lo strumento non contiene componenti riparabili dall'utente. Non smontare né modificare in alcun modo i componenti interni. In caso di malfunzionamento, non utilizzare lo strumento e richiedere l'assistenza di un tecnico autorizzato Yamaha.

#### Esposizione all'acqua

- Non esporre l'apparecchio alla pioggia, non usarlo vicino all'acqua o in ambienti umidi o bagnati, e non sistemare su di esso contenitori di liquidi (ad es. tazze, bicchieri o bottiglie) che possano riversarsi in una qualsiasi delle aperture. Un'eventuale fuoriuscita di liquido potrebbe penetrare nelle aperture dello strumento. In caso di infiltrazione di liquido all'interno dello strumento, come ad esempio acqua, spegnere immediatamente lo strumento e scollegare il cavo di alimentazione dalla presa CA. Richiedere quindi l'assistenza di un tecnico autorizzato Yamaha.
- Non inserire o rimuovere la spina elettrica con le mani bagnate.

#### Esposizione al fuoco

- Non appoggiare sullo strumento oggetti con fiamme vive, come ad esempio candele. Tali oggetti potrebbero cadere provocando un incendio.

#### Anomalie

- Se si verifica uno dei problemi riportati di seguito, spegnere immediatamente lo strumento e scollegare la spina elettrica dalla presa. Richiedere quindi l'assistenza di un tecnico autorizzato Yamaha.
  - La spina o il cavo di alimentazione è danneggiato.
  - Si verifica l'emissione di un odore insolito o di fumo.
  - Alcuni oggetti sono caduti nello strumento.
  - Si verifica una improvvisa scomparsa del suono durante l'utilizzo dello strumento.



### ATTENZIONE

Attenersi sempre alle precauzioni di base elencate di seguito per evitare lesioni personali o danni allo strumento o ad altri oggetti. Tali precauzioni includono, fra le altre, quelle indicate di seguito:

#### Alimentazione/cavo di alimentazione

- Non collegare lo strumento a una presa elettrica utilizzando un connettore multiplo, per evitare una riduzione della qualità del suono o un eventuale surriscaldamento della presa stessa.
- Per scollegare il cavo di alimentazione dallo strumento o dalla presa elettrica, afferrare sempre la spina e non il cavo, per evitare di danneggiarlo.
- Se si prevede di non utilizzare lo strumento per un lungo periodo di tempo o in caso di temporali, rimuovere la spina dalla presa elettrica.

#### Posizionamento

- Non collocare lo strumento in posizione instabile, per evitare che cada.
- Prima di spostare lo strumento, assicurarsi che tutti i cavi siano scollegati per evitare danni o lesioni alle persone che potrebbero inciampare.
- Durante l'installazione del prodotto, assicurarsi che la presa CA utilizzata sia facilmente accessibile. In caso di problemi o malfunzionamenti, spegnere immediatamente lo strumento e scollegare la spina dalla presa elettrica. Anche quando l'interruttore è spento, una quantità minima di corrente continua ad alimentare il prodotto. Se si prevede di non utilizzare il prodotto per un lungo periodo di tempo, scollegare il cavo di alimentazione dalla presa CA a muro.
- Utilizzare esclusivamente il supporto specificato per lo strumento. Fissare il supporto o il rack utilizzando esclusivamente le viti fornite per evitare di danneggiare i componenti interni o la caduta dello strumento.

#### Collegamenti

- Prima di collegare lo strumento ad altri componenti elettronici, spegnere tutti i componenti interessati. Prima di accendere o spegnere i componenti, impostare al minimo i livelli del volume.
- Assicurarsi inoltre che il volume di tutti i componenti sia impostato al minimo. Aumentare gradualmente il volume mentre si suona lo strumento fino a raggiungere il livello desiderato.

#### Precauzioni di utilizzo

- Non introdurre le dita o le mani nelle fessure presenti sullo strumento.
- Non introdurre né lasciare cadere carta, oggetti metallici o di altro tipo nelle fessure presenti sul pannello. Ciò potrebbe causare lesioni personali, danni allo strumento o ad altri oggetti o problemi nel funzionamento.
- Non appoggiarsi allo strumento, né posizionarvi sopra oggetti pesanti. Non esercitare eccessiva forza su pulsanti, interruttori o connettori.
- Non utilizzare lo strumento/dispositivo o le cuffie per lunghi periodi di tempo o con livelli di volume eccessivi. Tali pratiche potrebbero causare una perdita permanente dell'udito. Se si accusano disturbi uditivi come fischi o abbassamento dell'udito, rivolgersi a un medico.

Yamaha declina qualsiasi responsabilità per i danni derivanti da un utilizzo non corretto o dalle modifiche apportate allo strumento, nonché per la perdita o la distruzione di dati.

Spegnere sempre lo strumento quando non è utilizzato.

Se non si intende utilizzare lo strumento per un lungo periodo di tempo, scollegare il cavo di alimentazione dalla presa a muro CA.

## Avvisi e informazioni

### AVVISO

Attenersi sempre agli avvisi riportati di seguito per evitare il malfunzionamento/danneggiamento del dispositivo e il danneggiamento dei dati o di altri oggetti.

#### ■ Manipolazione

- Non utilizzare lo strumento in prossimità di apparecchi televisivi, radio, stereo, telefoni cellulari o altri dispositivi elettrici. In caso contrario, lo strumento o i suddetti dispositivi potrebbero generare interferenze. Quando si utilizza lo strumento insieme a un'applicazione su iPad, iPhone o iPod touch, si consiglia di impostare "Airplane Mode" (Modalità aereo) su "ON" su tale dispositivo per evitare il disturbo causato dalla comunicazione.
- Per evitare la deformazione del pannello, il danneggiamento dei componenti interni o il funzionamento instabile, non esporre lo strumento a un'eccessiva quantità di polvere, a vibrazioni o a condizioni climatiche estreme. Ad esempio, non lasciare lo strumento sotto la luce diretta del sole, in prossimità di una fonte di calore o all'interno di una vettura nelle ore diurne (intervallo temperatura di funzionamento verificato: 5 - 40 °C).
- Non collocare oggetti in vinile, plastica o gomma sullo strumento, per evitare di scolorire il pannello o la tastiera.
- Quando si effettua la pulizia dell'apparecchio, utilizzare un panno morbido. Non utilizzare diluenti per vernici, solventi, detersivi liquidi o salviette imbevute di sostanze chimiche.

#### ■ Salvataggio dei dati

- Le impostazioni modificate per voci, stili, One Touch Setting, song, Multipad e MIDI andranno perse se si spegne lo strumento senza salvare. Questo succede anche quando lo strumento viene spento con la funzione di Auto Power Off (spegnimento automatico) (pagina 17). Salvare i dati modificati nello strumento (memoria utente), nell'unità disco rigido interna o nella memoria flash USB (pagina 29). Salvare i dati nella memoria flash USB è persino più sicuro, dato che i dati salvati nello strumento possono andare persi in caso di malfunzionamento oppure di un'operazione non corretta.
- Per evitare la perdita di dati dovuta al danneggiamento della memoria flash USB, si consiglia di salvare i dati importanti in due memorie flash USB.
- È possibile salvare su un computer anche i dati collegando lo strumento a un computer (pagina 103).
- Se si modificano le impostazioni di una pagina di visualizzazione e si chiude la pagina, i dati di configurazione del sistema (dati differenti dalle impostazioni per voci, stili, One Touch Setting, song Multipad e MIDI) vengono memorizzati automaticamente. Tuttavia, i dati andranno persi se si spegne l'unità senza uscire correttamente dal relativo display. Per informazioni sui dati di configurazione del sistema, fare riferimento alla Parameter Chart (scheda parametri) dell'Elenco dati sul sito Web.

## Informazioni

### ■ Informazioni sui copyright

- Fatta eccezione per l'uso personale, è severamente vietato copiare i dati musicali commercialmente disponibili compresi, tra gli altri, i dati MIDI e/o i dati audio.
- Questo prodotto comprende ed è fornito in bundle con programmi e contenuti per computer per i quali Yamaha è titolare di copyright o cessionaria di licenza di copyright da parte di terzi. Tra i materiali protetti da copyright figurano, tra l'altro, tutto il software per computer, i file di stile, i file MIDI, i dati WAVE, brani musicali e registrazioni audio. Qualsiasi uso non autorizzato di tali programmi e contenuti ad eccezione dell'uso personale è vietato dalle leggi in materia. Le violazioni del copyright comportano conseguenze civili e penali. È VIETATO ESEGUIRE, DISTRIBUIRE O UTILIZZARE COPIE ILLEGALI.

### ■ Informazioni su funzioni e dati incorporati nello strumento

- Alcune delle preset song sono state modificate in lunghezza o nell'arrangiamento e possono essere non esattamente uguali agli originali.
- Questo dispositivo è in grado di supportare e utilizzare in anteprima diversi tipi/formati di dati musicali dopo avere eseguito un processo di ottimizzazione per ottenere il formato corretto. Di conseguenza, è possibile che la riproduzione non sia esattamente fedele all'intento originario del produttore o del compositore.
- I font bitmap utilizzati in questo strumento sono stati forniti da e sono di proprietà di Ricoh Co., Ltd.
- È possibile utilizzare questo prodotto per importare/registrare segnali audio digitali tramite ck di ingresso MIC e AUX IN, nonché registrare le vostre performance sulla tastiera e riprodurre dati di song MIDI in segnali audio digitali di formato WAV. Se nella registrazione viene utilizzato un qualsiasi materiale protetto da copyright, anche se viene aggiunta una performance personale, la copia o la riproduzione in pubblico di tale materiale, per usi diversi da quelli personali, è assolutamente proibita.
- Tecnologia di codifica audio MPEG Layer-3 su licenza di Fraunhofer IIS e Thomson.



### Copyright Notice

The followings are the titles, credits and copyright notices for the songs pre-installed in this instrument.

#### **Achy Breaky Heart (Don't Tell My Heart)**

Words and Music by Don Von Tress

Copyright © 1991 UNIVERSAL - MILLHOUSE MUSIC

All Rights Reserved Used by Permission

#### **Beauty And The Beast**

from Walt Disney's BEAUTY AND THE BEAST

Lyrics by Howard Ashman

Music by Alan Menken

© 1991 Walt Disney Music Company and Wonderland Music Company, Inc.

All Rights Reserved Used by Permission



## **Congratulazioni!**

Siete i fortunati possessori di una straordinaria tastiera elettronica.

La Tyros5 di Yamaha unisce la più avanzata tecnologia di generazione sonora all'elettronica e alle funzioni digitali di più alto livello per offrire suoni di qualità eccezionale e una migliore versatilità musicale.

Per sfruttare al massimo le funzioni e l'enorme potenziale di prestazioni di Tyros5, si consiglia di leggere l'intero manuale provando a utilizzare le diverse funzioni descritte. Conservare il manuale in un luogo sicuro per future consultazioni.

## **Accessori in dotazione**

---

- Manuale di istruzioni (questa guida)
- Registrazione del prodotto Online Member
  - \* L'ID PRODOTTO indicato su questo foglio sarà necessario per compilare il modulo di registrazione online.  
<https://member.yamaha.com/>
- Cavo di alimentazione CA
- Leggio, due staffe per leggio

Il seguente articolo potrebbe essere incluso o opzionale, a seconda del paese di distribuzione:

- Adattatore LAN wireless USB

# Informazioni sui manuali

---

Insieme allo strumento, vengono forniti i documenti e il materiale descrittivo riportati di seguito.

## Documenti in dotazione



### Manuale di istruzioni (questa guida)

Vengono fornite le descrizioni generali delle funzioni di base di Tyros5.



### Manuale per adattatore LAN wireless USB

Contiene le precauzioni da leggere prima di utilizzare l'adattatore.

## Documenti online (scaricabili dal Web)



### Manuale di riferimento (disponibile solo in inglese, francese e tedesco)

Spiega le funzioni avanzate dello strumento, quali la creazione di stili, song e Multipad originali e la configurazione delle impostazioni di parametri specifici.



### Elenco dati

Sono inclusi diversi elenchi di contenuti preset importanti, ad esempio voci, stili, effetti, nonché informazioni correlate a MIDI.



### Manuale di collegamento di iPhone/iPad (pagina 102)

Spiega come collegare lo strumento a dispositivi smart, quali iPhone, iPad e così via.



### Operazioni che prevedono l'uso di un computer (pagina 103)

Include le istruzioni sul collegamento dello strumento a un computer e le operazioni correlate al trasferimento di dati di song.

Per ottenere questi documenti, accedere a Yamaha Downloads, immettere "Tyros5" nella casella di ricerca del nome del modello, quindi fare clic su [Search].

#### Yamaha Downloads

<http://download.yamaha.com/>

- Salvo diversa indicazione, le illustrazioni e le schermate illustrate in questo manuale si basano sulla tastiera a 61 tasti. Queste hanno solo uno scopo informativo e potrebbero differire da quanto visualizzato sullo strumento.
- Windows è un marchio registrato di Microsoft® Corporation negli Stati Uniti e in altri paesi.
- iPad, iPhone o iPod touch sono marchi di Apple Inc., registrati negli Stati Uniti e in altri paesi.
- I nomi di società e prodotti presenti in questo manuale sono marchi o marchi registrati delle rispettive società.

# Caratteristiche principali

## ● Voci incredibilmente espressive e realistiche

La Tyros5 è una delle tastiere con le migliori prestazioni mai create e vanta una gamma di voci completa e magnificamente espressiva, ognuna delle quali può essere eseguita con straordinaria naturalezza ed espressività. In particolare, lo strumento offre nuove voci di ensemble che consentono di ricreare in modo convincente vere e proprie esecuzioni di ensemble a più parti, quali sezioni di ottoni e quartetti d'archi. Sono anche disponibili nuove e migliori voci Super Articulation d'orchestra, comprendenti tromba, trombone e flauto. Inoltre, una funzione Organ World speciale offre una riproduzione realistica e un controllo espressivo di alcuni dei più popolari suoni di organo del mondo.

## ● Stili di accompagnamento automatico dinamici di livello professionale

Gli stili della tastiera Tyros5 rendono possibile l'esecuzione di una vasta gamma di generi musicali con un accompagnamento completo da Band. Tuttavia, i nuovi stili audio portano una ventata fresca di realismo ed espressività, con registrazioni audio reali di musicisti di prim'ordine realizzati in studio. Questi conferiscono tutto il sentimento, l'atmosfera e la dinamica originale alle parti di batteria e percussioni dello stile e conservano i groove e le sfumature sottili difficili da riprodurre utilizzando i kit per batteria preset.

## ● Elaborazione di potenti effetti DSP per il miglioramento del suono

Oltre ad offrire tipi di effetto nuovi e di elevata qualità, compresi Real Distortion (distorsione reale) e Real Reverb (riverbero reale), la tastiera Tyros5 include anche display del pannello progettati con la massima cura, con controlli altamente intuitivi, proprio come dispositivi di effetti reali. Questi includono anche gli effetti VCM che utilizzando la stessa tecnologia dell'elaborazione a livello professionale sui mixer ad alto livello di Yamaha.

## ● Registrazione e riproduzione audio

La Tyros5 consente di registrare in modo rapido e intuitivo le proprie performance sotto forma di dati audio e di salvarle in formato file WAV; pertanto, è possibile modificare facilmente le proprie registrazioni su computer come desiderato e condividerle su Internet o masterizzare CD originali. È supportata anche la riproduzione audio MP3. Inoltre, lo strumento fornisce una vasta gamma di utili funzioni avanzate di elaborazione e riproduzione audio, compresa la funzione Time Stretch, che consente di rallentare o velocizzare un file audio senza modificare il pitch, e la funzione Pitch Shift, che consente di modificare il pitch senza alterare il tempo. Inoltre, una funzione Vocal Cancel disattiva in modo efficace l'audio di parti vocali in posizione centrale, consentendo di cantare in stile "karaoke" con il solo accompagnamento strumentale.

## ● Funzione Vocal Harmony (Armonia Vocale) espressiva e versatile grazie a Synth Vocoder

Il motore di elaborazione potenziato Vocal Harmony 2 (VH2) garantisce un sound di altissimo livello e grande rapidità di elaborazione, oltre a un controllo completo e flessibile delle armonie applicate al cantato (pagina 89). Dispone, inoltre, della funzione Synth Vocoder che ricrea il noto effetto per ottenere sonorità particolari e originalissime. Inoltre, il jack combo sul pannello posteriore consente di connettere in modo conveniente cavi per microfono XLR o phone plug da ¼".

## ● Espandibilità delle voci

La Tyros5 è uno strumento open-end che consente di espandere continuamente i contenuti disponibili per creare soluzioni sempre creative. Sul nostro sito Web dedicato (<http://yamahamusicsoft.com>), è disponibile una vasta gamma di voci, wave, song e stili (denominati dati Premium Pack) che si possono acquistare e caricare nella Tyros5. Per utilizzare questo contenuto aggiuntivo, occorre installare il modulo opzionale di espansione della memoria flash.

### Formati compatibili con lo strumento



"GM (General MIDI)" è uno dei formati di allocazione voce più comuni. "GM System Level 2" è una specifica standard che potenzia il formato "GM" originale e migliora la compatibilità dei dati delle song. Fornisce una polifonia più complessa, una maggiore selezione delle voci, parametri voce ampliati e un'elaborazione degli effetti integrata.



XG è il più significativo miglioramento del formato GM System Level 1 ed è stato sviluppato da Yamaha allo scopo di offrire più voci e variazioni, nonché un maggiore controllo espressivo sulle voci e sugli effetti, assicurando così la compatibilità dei dati in futuro.



GS è stato sviluppato da Roland Corporation. Nella stessa misura di XG, GS è un miglioramento del formato GM maggiore, sviluppato specificamente per fornire più voci e kit di batteria con le relative variazioni, nonché un maggiore controllo espressivo delle voci e degli effetti.



Il formato Yamaha XF consente di migliorare lo standard SMF (Standard MIDI File) con nuove funzionalità e possibilità di future espansioni. Con Tyros5 è possibile visualizzare i testi se viene eseguito un file XF che ne contiene i dati.



"SFF (Style File Format)" è un formato per i file di stile originale sviluppato da Yamaha che utilizza un sistema di conversione assolutamente unico per mettere a disposizione accompagnamenti automatici di alta qualità, basati su una vasta gamma di accordi. "SFF GE (Guitar Edition)" è un formato SFF avanzato che offre una trasposizione delle note migliorata per le tracce di chitarra.



"AEM" è un marchio di fabbrica dell'avanzata tecnologia di generazione di suoni di Yamaha. Per informazioni sul AEM, consultare il Manuale di riferimento sul sito Web.

# Controlli del pannello e terminali

## ■ Pannello superiore

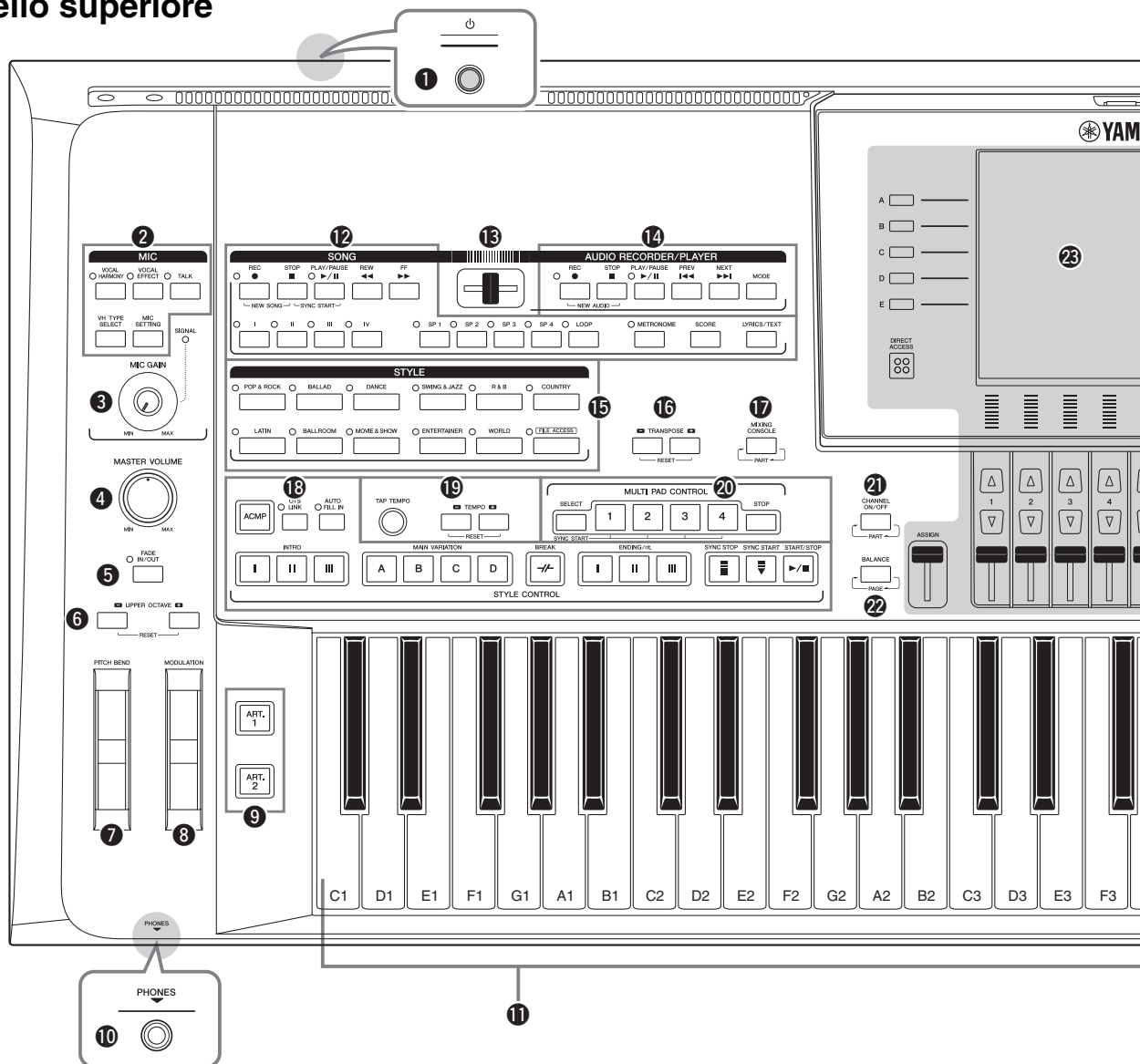

- 1 Interruttore di accensione/spegnimento [⏻]** ..... **Pagina 16**  
Consente di accendere (☰) o spegnere (☷) l'unità.
- 2 Pulsanti MIC** ..... **Pagina 88**  
Consentono di aggiungere effetti vari e controllare l'ingresso del microfono.
- 3 Manopola [MIC GAIN]** ..... **Pagina 88**  
Consente di regolare la sensibilità di ingresso dal jack MIC.
- 4 Dial [MASTER VOLUME]** ..... **Pagina 16**  
Consente di regolare il volume generale.
- 5 Pulsante [FADE IN/OUT]** ..... **Pagina 54**  
Consente di controllare il fade-in/fade-out della riproduzione dello stile/MIDI.
- 6 Pulsanti UPPER OCTAVE** ..... **Pagina 46**  
Consentono di cambiare il pitch della tastiera di un'ottava per volta.
- 7 Rotella [PITCH BEND]** ..... **Pagina 47**  
Consente di glissare il pitch dei suoni riprodotti sulla tastiera verso l'alto o verso il basso.
- 8 Rotella [MODULATION]** ..... **Pagina 47**  
Consente di applicare effetti di vibrato e così via.
- 9 Pulsanti [ART. 1]/ [ART. 2]** ..... **Pagina 40**  
Consentono di controllare le voci Super Articulation.
- 10 Jack [PHONES]** ..... **Pagina 15**  
Consente di collegare un paio di cuffie.
- 11 Tastiera**  
La Tyros5 dispone di due modelli differenti: una tastiera a 76 tasti e una tastiera a 61 tasti.  
• Tyros5-76: E0–G6  
• Tyros5-61: C1–C6
- 12 Pulsanti SONG** ..... **Pagina 68**  
Consentono di selezionare song MIDI e controllare la riproduzione di song.
- 13 Cross Fader** ..... **Pagina 79**  
Consente di regolare il bilanciamento del volume fra il song MIDI e la riproduzione audio.
- 14 Pulsanti AUDIO RECORDER/PLAYER...** **Pagina 76**  
Consentono di registrare le performance in formato audio.
- 15 Pulsanti STYLE** ..... **Pagina 51**  
Consentono di selezionare uno stile.

L'illustrazione si riferisce alla Tyros5-61; tuttavia, i controlli e i terminali della Tyros5-76 sono gli stessi.

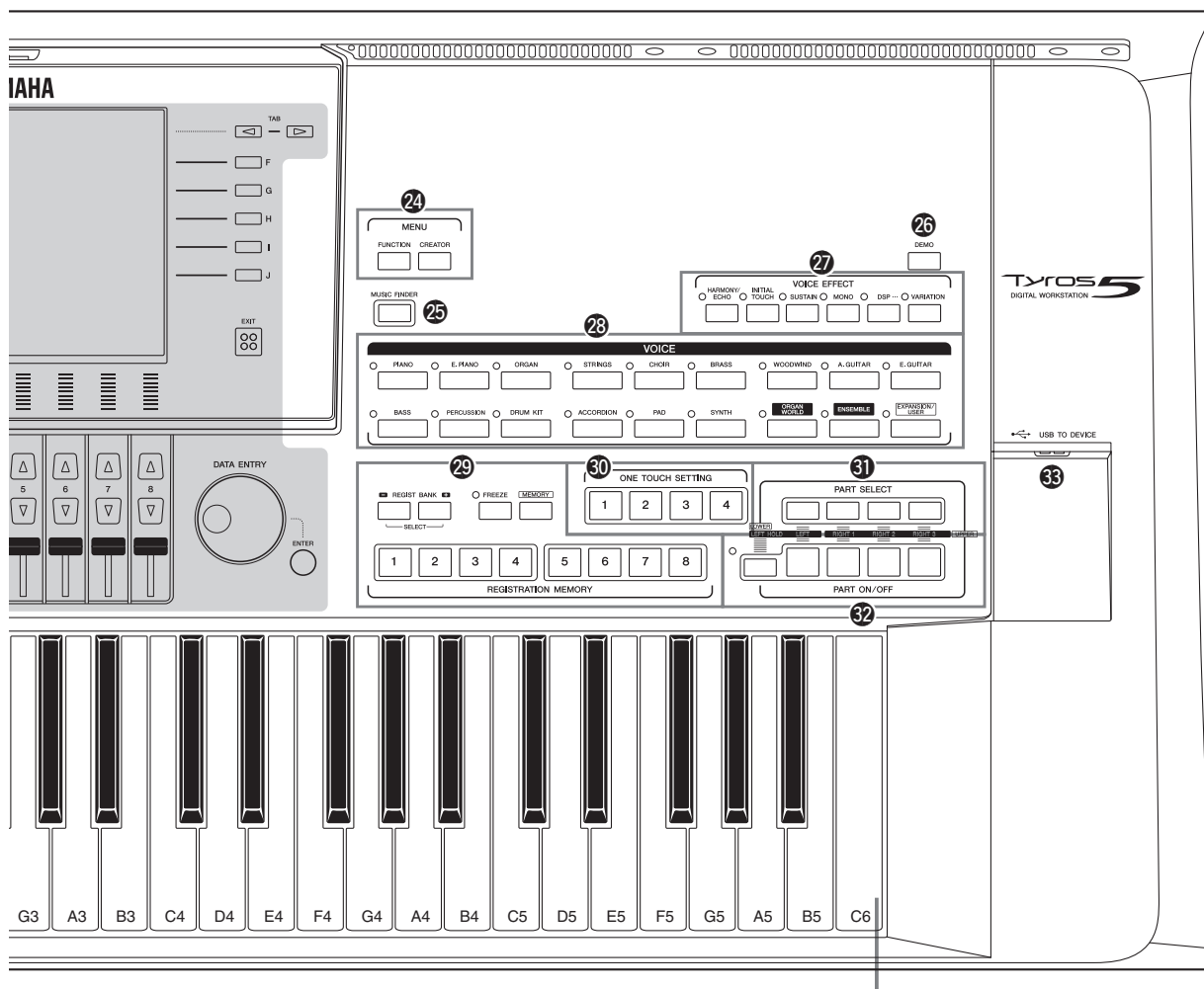

- 16 Pulsanti TRANSPOSE..... Pagina 46**  
Consentono di eseguire la trasposizione del pitch per semitoni.
- 17 Pulsante [MIXING CONSOLE]..... Pagina 92**  
Consente di controllare diversi aspetti delle parti della tastiera, degli stili e delle song MIDI.
- 18 Pulsanti STYLE CONTROL ..... Pagina 53**  
Consentono di controllare la riproduzione dello stile.
- 19 Pulsanti [TAP TEMPO]/TEMPO..... Pagina 54**  
Consentono di controllare il tempo per la riproduzione di stili, song MIDI e del metronomo.
- 20 Pulsanti MULTI PAD CONTROL ..... Pagina 64**  
Consentono di selezionare e di riprodurre una frase Multipad ritmica o melodica.
- 21 Pulsante [CHANNEL ON/OFF] .....Pagine 60, 75**  
Consente di attivare o disattivare i canali di stili o song MIDI.
- 22 Pulsante [BALANCE].....Pagine 61, 79**  
Consente di regolare il bilanciamento del volume tra le parti.

- 23 LCD e relativi controlli.....Pagina 20**

**NOTA**

Rimuovere la pellicola protettiva trasparente applicata al display prima della consegna dalla fabbrica.

- 24 Pulsanti MENU (vedere il Manuale di riferimento sul sito Web)**  
Consentono di accedere a diverse impostazioni avanzate e creare stili, song MIDI e Multipad originali.
- 25 Pulsante [MUSIC FINDER] .....Pagina 81**  
Consente di richiamare impostazioni di pannello (Record) ideali per la propria performance.
- 26 Pulsante [DEMO].....Pagina 17**  
Consente di riprodurre la demo.
- 27 Pulsanti VOICE EFFECT.....Pagina 48**  
Consentono di aggiungere vari effetti alle performance eseguite sulla tastiera.
- 28 Pulsanti VOICE .....Pagina 36**  
Consentono di selezionare una voce.

- 29 Pulsanti REGISTRATION MEMORY ..... Pagina 85  
Consentono di registrare e di richiamare le impostazioni del pannello.
- 30 Pulsanti ONE TOUCH SETTING ..... Pagina 56  
Consentono di richiamare le impostazioni del pannello appropriate per lo stile.
- 31 Pulsanti PART SELECT ..... Pagina 36  
Consentono di selezionare le parti della tastiera da riprodurre.

- 32 Pulsanti PART ON/OFF .....Pagina 38  
Consentono di attivare o disattivare le parti della tastiera.
- 33 Terminale [USB TO DEVICE] .....Pagina 101  
Consente di collegare una memoria flash USB.

## ■ Pannello posteriore

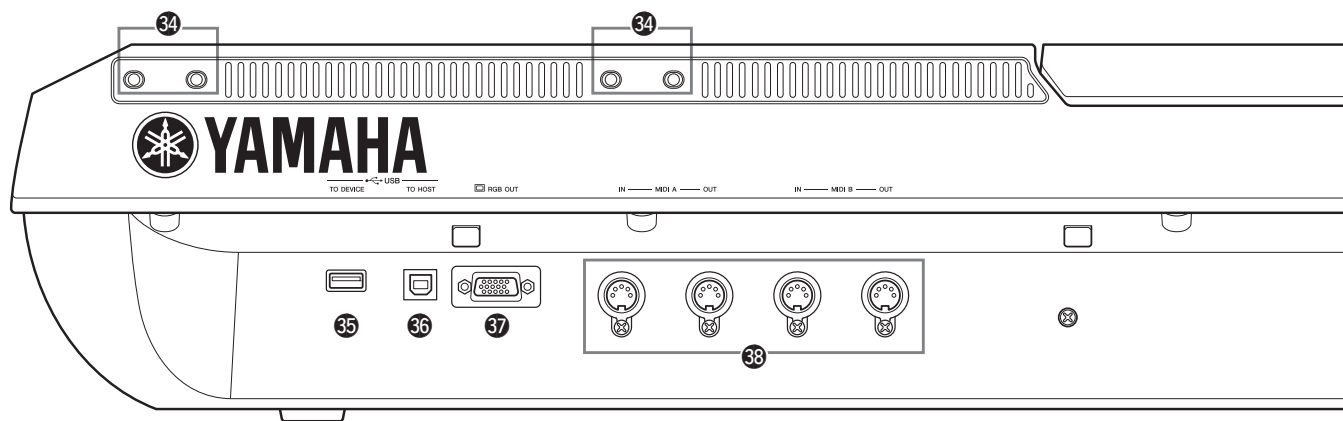

- 34 Slot .....Pagine 14, 106  
I quattro slot più vicini al pannello del display servono per collegare le staffe del leggio; gli altri slot servono per collegare le staffe degli altoparlanti TRS-MS05 opzionali.
- 35 Terminale [USB TO DEVICE] ..... Pagina 101  
Per il collegamento di una memoria flash USB oppure un adattatore USB wireless LAN.
- 36 Terminale [USB TO HOST]..... Pagina 103  
Consente di eseguire il collegamento a un computer.

- 37 Terminale [RGB OUT] .....Pagina 99  
Consente di collegare un monitor esterno.
- 38 Terminali MIDI .....Pagina 105  
Consentono di collegare dispositivi MIDI esterni.
- 39 Jack ASSIGNABLE FOOT PEDAL .....Pagina 100  
Consentono di collegare i foot pedal.

## Montaggio del leggio

- 1 Inserire le due staffe per leggio negli slot presenti sul pannello posteriore.
- 2 Montare il leggio sulle staffe.



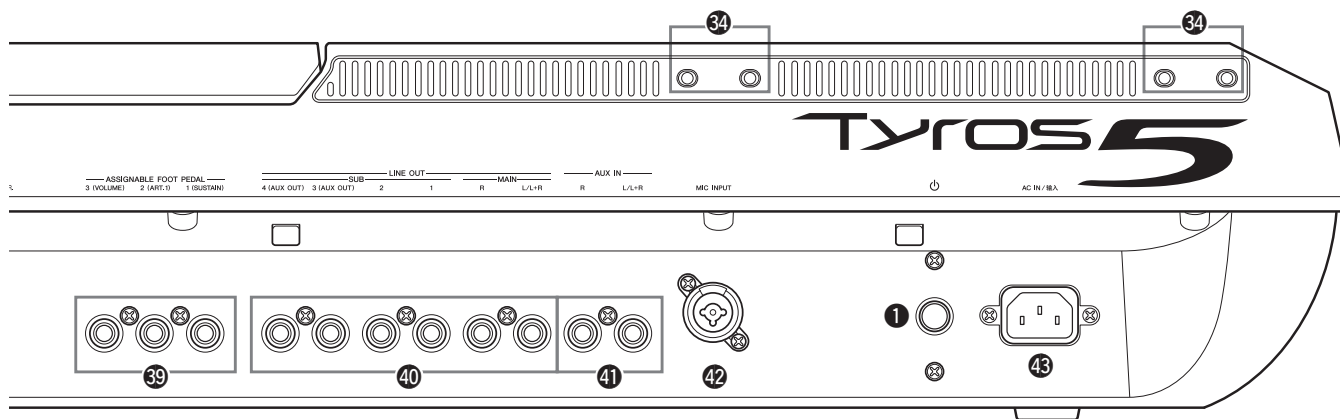

**40 Jack LINE OUT ..... Pagina 98**

Consentono di collegare dispositivi audio quali un sistema stereo.

**41 Jack AUX IN..... Pagina 99**

Consentono di collegare dispositivi audio quali un lettore audio portatile.

**42 Jack MIC INPUT.....Pagina 88**

Jack\* combo per collegare un microfono.  
(\*: al jack combo possono essere collegati connettori XLR o per cuffia da 1/4").

**43 Jack AC IN .....Pagina 16**

Consente di collegare il cavo di alimentazione in dotazione.

## Collegamento di cuffie o di un sistema di altoparlanti

Dal momento che lo strumento non dispone di altoparlanti incorporati, sarà necessario utilizzare apparecchiature esterne, quali cuffie o un sistema di altoparlanti, per ascoltare i suoni dello strumento.

● **Uso delle cuffie**

Collegare le cuffie al jack [PHONES].

● **Uso del sistema di altoparlanti**

Per le istruzioni sull'installazione degli altoparlanti opzionali TRS-MS05, vedere pagina 106. Per le istruzioni sul collegamento di altri altoparlanti, vedere pagina 98.

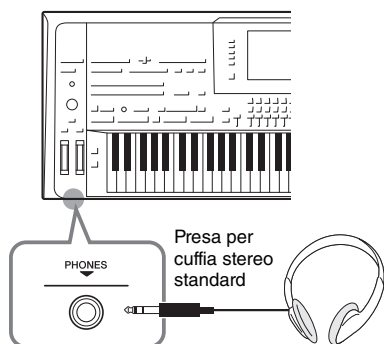

**ATTENZIONE**

Non utilizzare le cuffie a volume eccessivo per periodi troppo lunghi per evitare danni all'udito.

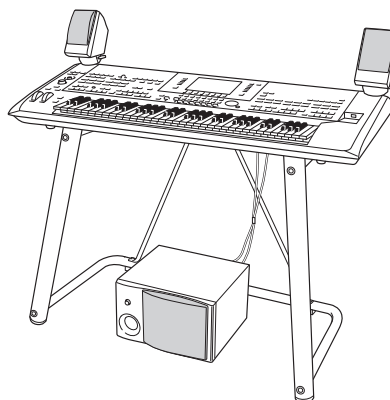

Nel disegno è raffigurato il supporto per tastiera L-7S opzionale.

# Per iniziare

## Alimentazione

- 1** Collegare il cavo di alimentazione in dotazione al jack [AC IN] posto sul pannello posteriore dello strumento.

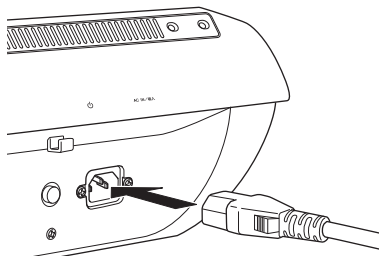

- 2** Collegare l'altra estremità del cavo di alimentazione ad una presa CA.

### **NOTA**

Prima di collegare il cavo di alimentazione in dotazione al jack [AC IN], leggere gli argomenti "Alimentazione/cavo di alimentazione" nella sezione PRECAUZIONI (pagina 6).

### **AVVERTENZA**

Il tipo di cavo di alimentazione CA fornito con Tyros5 potrebbe variare a seconda del paese in cui viene acquistato lo strumento (potrebbe essere presente un terzo polo per la messa a terra). Un collegamento inadeguato della messa a terra può provocare scosse elettriche. **NON** modificare la spina in dotazione con Tyros5. Se la spina non si adatta alla presa, rivolgersi a un elettricista per l'installazione della presa corretta. Non utilizzare adattatori, poiché possono impedire il funzionamento della messa a terra.

## Accensione/spengimento

- 1** Premere l'interruttore di accensione/spengimento sul pannello posteriore per accendere l'unità.

Viene visualizzato il display MAIN (pagina 24).

- 2** Suonare la tastiera.

Per regolare il volume della tastiera durante l'esecuzione, utilizzare il dial [MASTER VOLUME].

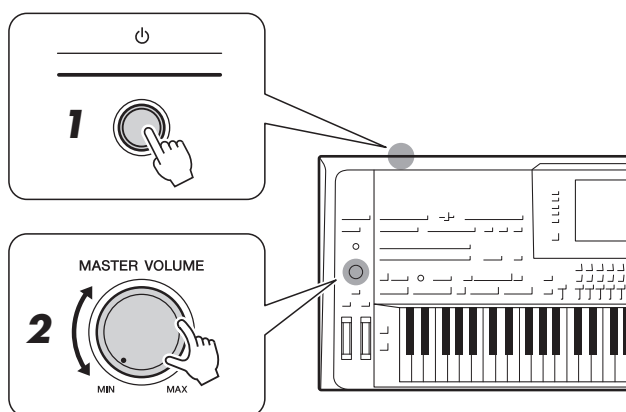

- 3** Dopo aver utilizzato lo strumento, spegnerlo premendo l'interruttore di accensione/spengimento.

### **NOTA**

Finché non viene visualizzato il display MAIN, lo strumento non produce alcun suono né è in grado di eseguire alcuna operazione.

### **NOTA**

È necessario utilizzare cuffie o un sistema di altoparlanti per ascoltare il suono dello strumento (pagina 15).

### **ATTENZIONE**

Anche quando è spento, una quantità minima di corrente continua ad alimentare lo strumento. Se non si intende utilizzare lo strumento per un periodo di tempo prolungato, scollegare il cavo di alimentazione dalla presa CA.



# Impostazione della funzione di spegnimento automatico

Per prevenire un consumo energetico non necessario, lo strumento dispone di una funzione di spegnimento automatico che si attiva quando questo non viene utilizzato per un periodo di tempo specificato. La quantità di tempo che deve trascorrere prima dello spegnimento automatico dello strumento è per impostazione predefinita circa 30 minuti, tuttavia è possibile modificare l'impostazione.

## 1 Richiamare il display operativo.

[FUNCTION] → [H] (UTILITY) → TAB [◀][▶] CONFIG 1

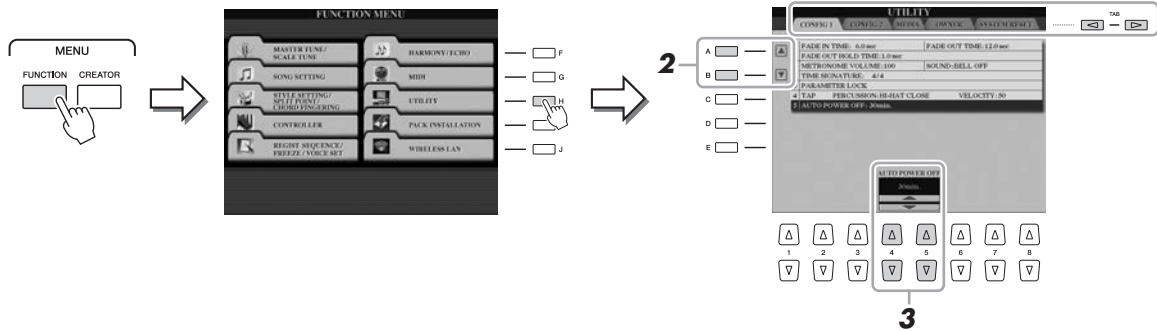

## 2 Utilizzare i pulsanti [A] (▲)/[B] (▼) per selezionare "AUTO POWER OFF".

## 3 Premere i pulsanti [4 ▲▼]/[5 ▲▼] per impostare il valore.

Per disattivare la funzione di spegnimento automatico, selezionare "DISABLED".

### AVVISO

Se lo strumento si spegne automaticamente, tutti i dati non salvati tramite l'operazione di salvataggio (pagina 29) andranno persi. Assicurarsi di avere salvato i dati prima dello spegnimento.

### AVVISO

A seconda dello stato, lo strumento potrebbe non spegnersi automaticamente una volta trascorso il periodo di tempo specificato. Spegnerne manualmente lo strumento il più spesso possibile, quando non utilizzato.

### NOTA

Per accendere il dispositivo dopo lo spegnimento automatico, premere l'interruttore di alimentazione posizionandolo su OFF (■), quindi riportarlo su ON (■).

### Disattivazione della funzione di spegnimento automatico (metodo semplice)

Accendere lo strumento tenendo premuto il tasto più basso della tastiera. Viene brevemente visualizzato il messaggio "Auto power off disabled" (Spegnimento automatico disabilitato) a indicare che la funzione di spegnimento automatico è disattivata.

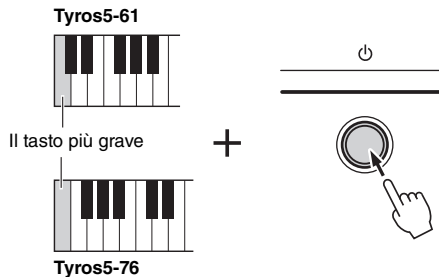

## Riproduzione delle demo

È possibile riprodurre una registrazione demo, completa di presentazione, che mostri le parti vocali realistiche e gli stili dinamici dello strumento.

## 1 Premere il pulsante [DEMO] per avviare la demo.

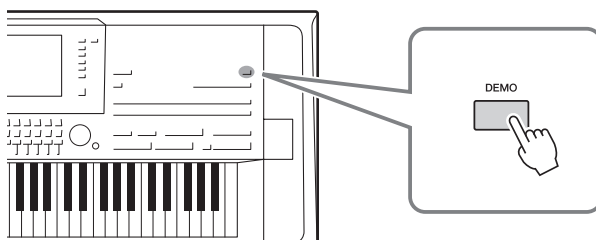

### NOTA

È possibile interrompere e riavviare la demo premendo il pulsante SONG [PLAY/PAUSE].

## 2 Premere il pulsante [EXIT] per arrestare la demo.

## Sollevamento del pannello del display

- 1 Sganciare la chiusura che si trova dietro il pannello.

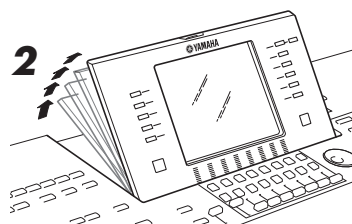
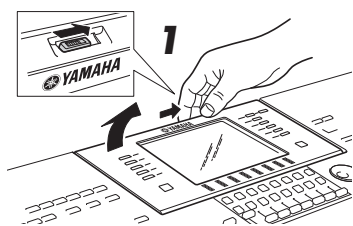

- 2 Sollevare il pannello inclinandolo verso di voi.

Il pannello scatterà in corrispondenza delle quattro posizioni di blocco. Una volta raggiunta la posizione preferita, rilasciare il pannello che verrà regolato sulla scanalatura più vicina.

Per riportare il display in posizione chiusa, tirarlo lentamente verso di voi finché non raggiunge la posizione verticale, quindi spingerlo verso il basso fino a bloccarlo.

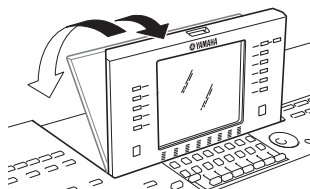

### **ATTENZIONE**

Guardare il display al buio per molto tempo potrebbe affaticare gli occhi o danneggiare la vista. Assicurarsi di utilizzare lo strumento con la maggior quantità di luce naturale possibile e fare delle pause adeguate.

## Modifica della lingua del display

Determina la lingua (sono disponibili le lingue inglese, tedesco, francese, spagnolo e italiano) utilizzata sul display per i messaggi e le informazioni.

- 1 Richiamare il display OWNER.

[FUNCTION] → [H] UTILITY → TAB [◀|▶] OWNER

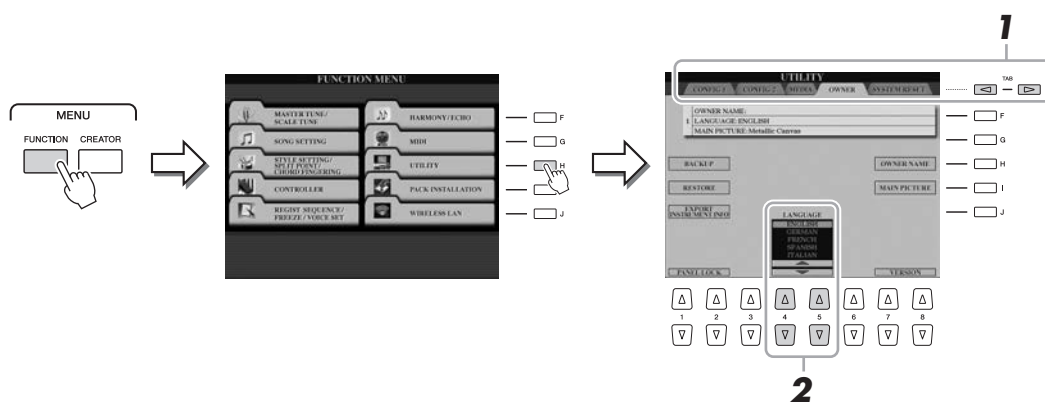

- 2 Utilizzare i pulsanti [4 ▲▼]/[5 ▲▼] per selezionare la lingua desiderata.

## Visualizzazione della versione del programma

È possibile verificare la versione del programma dello strumento.

- 1 Richiamare il display OWNER.**  
[FUNCTION] → [H] UTILITY → TAB [◀][▶] OWNER
- 2 Utilizzare i pulsanti [7 ▲▼]/[8 ▲▼] (VERSION).**  
La versione del programma e l'ID hardware vengono visualizzati sul display.
- 3 Premere il pulsante [8 ▲▼] (EXIT) per ritornare al display precedente.**

## Blocco delle impostazioni del pannello (Panel Lock)

Quando le impostazioni del pannello sono bloccate, non accade nulla quando si premono i pulsanti sul pannello. Ad esempio, quando si prende una pausa durante la performance e si lascia lo strumento incustodito, questa funzione protegge le impostazioni del pannello dall'accesso da parte di terzi.

- 1 Richiamare il display OWNER.**  
[FUNCTION] → [H] UTILITY → TAB [◀][▶] OWNER

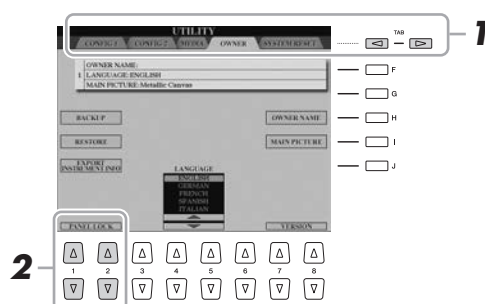

- 2 Premere i pulsanti [1 ▲▼]/[2 ▲▼] (PANEL LOCK).**  
Viene richiamato il display Pin Code.



- 3 Inserire un codice PIN di quattro cifre utilizzando i pulsanti [2 ▲▼] - [7 ▲▼], quindi premere il pulsante [8 ▲] (OK) per inserirlo.**
- 4 Per sbloccare lo strumento, premere i pulsanti [1 ▲▼]/[2 ▲▼] (UNLOCK), quindi immettere lo stesso codice PIN inserito al punto 3.**

### **NOTA**

Se si è dimenticato il codice PIN, è sufficiente spegnere e riaccendere per sbloccare lo strumento.

# Operazioni di base

## Controlli a display

Il display LCD consente di visualizzare all'istante importanti informazioni sulle impostazioni attuali. È possibile selezionare o cambiare il menu visualizzato utilizzando i controlli del display LCD.

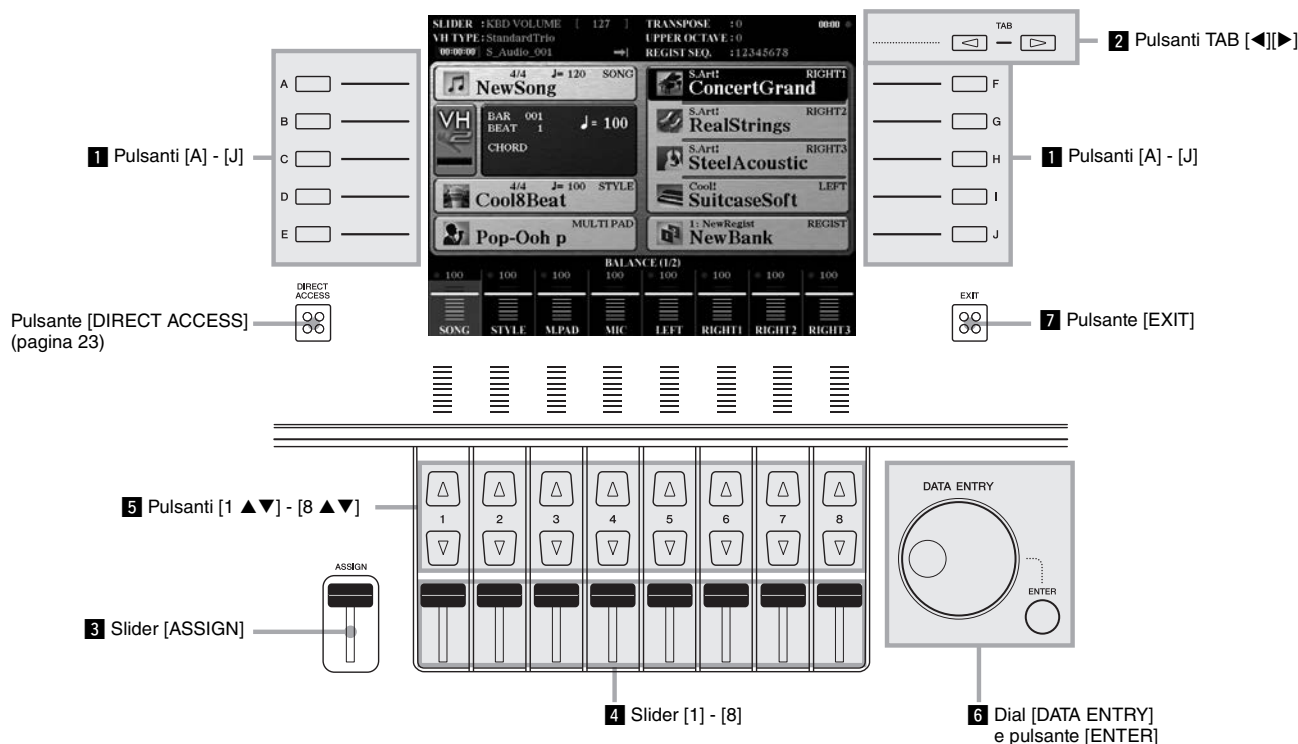

## 1 Pulsanti [A] - [J]

I pulsanti [A] - [J] vengono utilizzati per selezionare le voci di menu corrispondenti visualizzate accanto a essi.

### ● Esempio 1

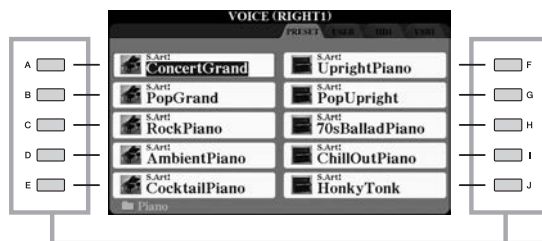

I pulsanti [A] - [J] possono essere utilizzati per selezionare i file corrispondenti.

### ● Esempio 2

I pulsanti [A] e [B] vengono utilizzati per spostare il cursore verso l'alto o verso il basso.



I pulsanti [G], [H] e [I] vengono utilizzati per selezionare il parametro corrispondente.

## 2 Pulsanti TAB [◀][▶]

Questi pulsanti vengono utilizzati principalmente per cambiare le pagine dei display dotati di "tab" (schede) nella parte superiore.



## 3 Slider [ASSIGN]

Lo slider [ASSIGN] viene utilizzato per regolare l'impostazione di una funzione assegnata dall'utente. Per impostazione predefinita, lo slider viene utilizzato per regolare il volume della tastiera direttamente durante la performance.

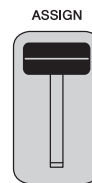

### NOTA

È possibile modificare liberamente la funzione assegnata allo slider [ASSIGN]: [FUNCTION] → [D] CONTROLLER → TAB [◀][▶] ASSIGN SLIDER.

## 4 Slider [1] - [8]

Questi slider vengono utilizzati per regolare le impostazioni (rispettivamente su o giù) delle funzioni mostrate sopra di essi, solo quando il menu viene visualizzato sotto forma di manopola o di slider.



È possibile regolare la manopola o lo slider nel display utilizzando gli slider [1] - [8] corrispondenti.

## 5 Pulsanti [1 ▲▼] - [8 ▲▼]

I pulsanti [1 ▲▼] - [8 ▲▼] vengono utilizzati per eseguire selezioni o regolare impostazioni (rispettivamente verso l'alto o verso il basso) per le funzioni visualizzate sopra di essi.



Per i menu visualizzati in questa sezione del display, utilizzare i pulsanti [1 ▲] - [8 ▲].

Per i menu visualizzati in questa sezione del display, utilizzare i pulsanti [1 ▼] - [8 ▼].

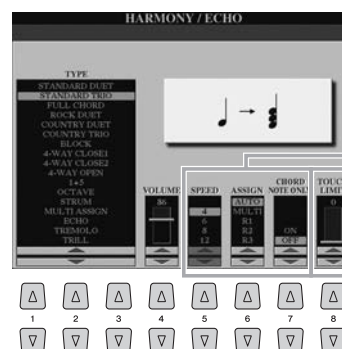

Per i menu di elenco visualizzati, utilizzare i pulsanti [1 ▲▼] - [8 ▲▼] per selezionare la voce desiderata.

Per i parametri visualizzati nella forma di slider (o manopola), utilizzare i pulsanti [1 ▲▼] - [8 ▲▼] per regolarne il valore.

## 6 Dial [DATA ENTRY] e pulsante [ENTER]

A seconda del display visualizzato, è possibile usare il dial [DATA ENTRY] nei seguenti modi.

### ● Selezione dei file (voci, stili, song, ecc.)

Per selezionare un file, è possibile utilizzare il dial [DATA ENTRY] e il pulsante [ENTER].

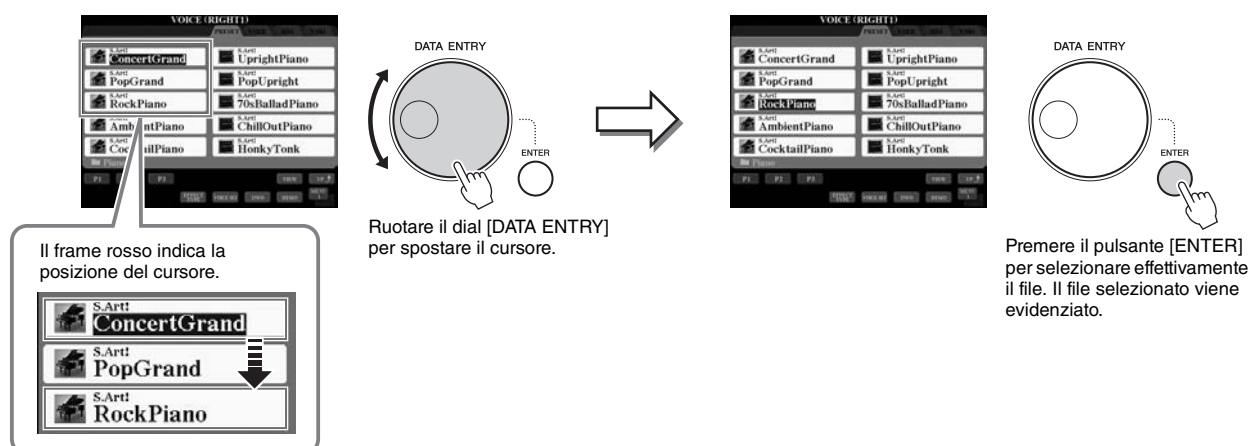

### ● Regolazione dei valori dei parametri

Oltre agli slider, è possibile utilizzare il dial [DATA ENTRY] in combinazione con i pulsanti [1 ▲▼] - [8 ▲▼] per regolare i parametri indicati nel display.

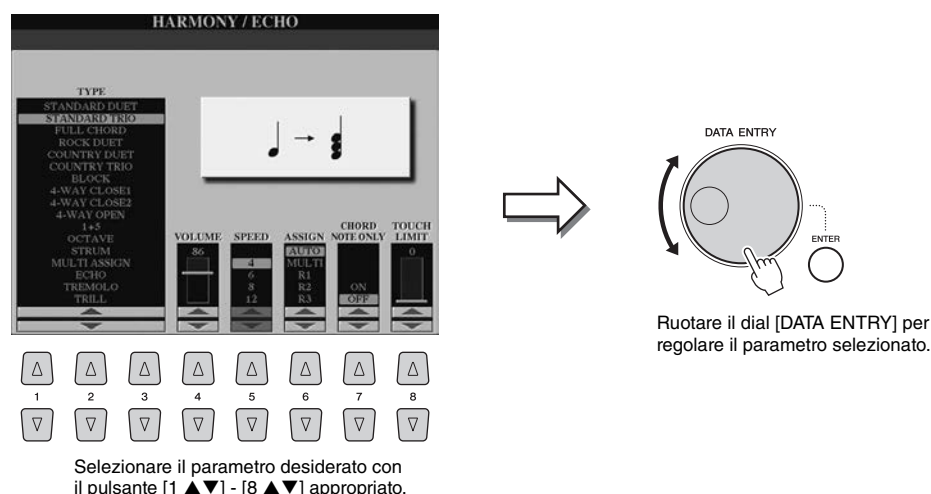

Questo sistema funziona anche con i parametri a discesa come Tempo e Transpose. Premere il pulsante appropriato (ad esempio, TEMPO [+]), ruotare il dial [DATA ENTRY] e premere [ENTER] per chiudere la finestra.

## 7 Pulsante [EXIT]

Premendo il pulsante [EXIT], si ritorna al display indicato in precedenza.

Premendo più volte il pulsante [EXIT], si ritorna al display Main predefinito (pagina 24).



## Richiamo istantaneo del display desiderato - Accesso diretto

Grazie alla funzione Direct Access, è possibile richiamare all'istante il display desiderato semplicemente premendo un pulsante.

### 1 Premere il pulsante [DIRECT ACCESS].

Sul display viene visualizzato un messaggio che invita a premere il pulsante appropriato.

### 2 Premere il pulsante (oppure spostare lo slider, la rotella o il pedale collegato) corrispondente al display di impostazione desiderato per richiamare all'istante quel display.

L'elenco dei display richiamabili con il pulsante [DIRECT ACCESS] è riportato nella sezione "Tabella Direct Access" a pagina 110.

Ad esempio, premendo il pulsante [DEMO] qui viene richiamato il display OWNER in cui è possibile scegliere la lingua del display.

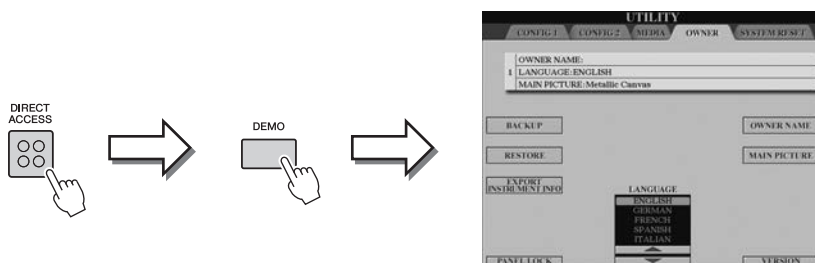

## Messaggi visualizzati sul display

Per agevolare le operazioni, a volte sullo schermo viene visualizzato un messaggio (finestra di dialogo di informazioni o di conferma). In questo caso, premere semplicemente il pulsante appropriato.



## Configurazione del display Main

Il display Main viene visualizzato all'accensione dello strumento. Questo display mostra le impostazioni base correnti, come la voce e lo stile selezionati, consentendo di vederli immediatamente. È il display visualizzato generalmente quando si suona la tastiera.

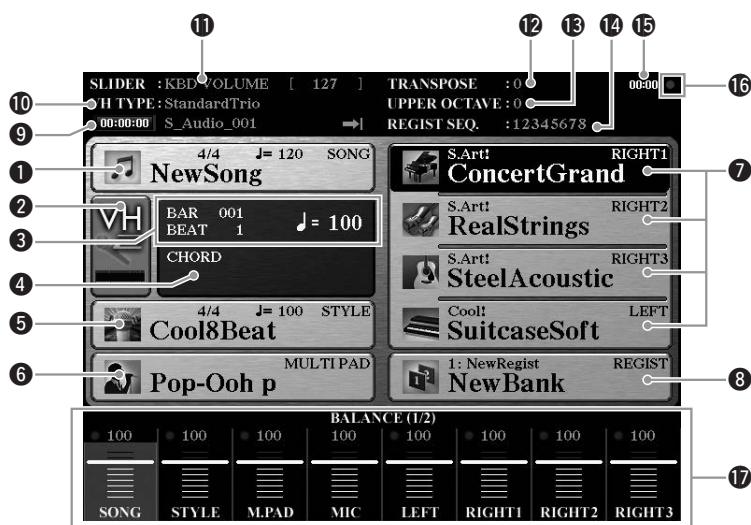

### 1 Nome della song e informazioni correlate

Mostra il nome della song selezionata, il valore di indicazione tempo e il tempo. Premendo il pulsante [A] si richiama il display di selezione della song (pagina 71).

### 2 Indicatore livello di ingresso MIC

Se è collegato un microfono (pagina 88), ne indica il livello di ingresso. Regolare il livello con la manopola [MIC GAIN] affinché l'indicatore appaia in verde o giallo (ma non in rosso). Premere i pulsanti [B]/[C] per richiamare il display di selezione del tipo di Vocal Harmony (pagina 89).

### 3 BAR/BEAT/TEMPO

Mostra la posizione corrente (battuta/beat/tempo) della riproduzione di stili o di song.

### 4 Nome dell'accordo corrente

Quando il pulsante [ACMP] [ACCOMPAGNAMENTO] è attivato, viene visualizzato l'accordo specificato nella sezione della tastiera riservata agli accordi. Quando si suona la song contenente i dati dell'accordo, viene visualizzato il nome dell'accordo corrente.

### 5 Nome dello stile e informazioni correlate

Mostra il nome dello stile selezionato, il valore di indicazione tempo e il tempo. Premendo il pulsante [D] si richiama il display di selezione dello stile (pagina 51).

### 6 Nome del banco Multipad

Visualizza i nomi dei banchi Multipad selezionati. Premendo il pulsante [E] si richiama il display di selezione dei banchi Multipad (pagina 64).

### 7 Nome della voce

Mostra i nomi delle voci correntemente selezionati per le parti RIGHT 1, RIGHT 2, RIGHT 3 e LEFT. Utilizzare i pulsanti [F], [G], [H] e [I] per richiamare il display per la selezione delle voci per la parte corrispondente (pagina 36): premere una volta il pulsante per evidenziare la funzione Voice della parte, quindi premere un'altra volta per richiamare il display di selezione delle voci.

### 8 Nome del banco memoria di registrazione

Mostra il nome e il numero del banco memoria di registrazione selezionato in quel momento. Premendo il pulsante [J] si richiama il display di selezione del banco memoria di registrazione (pagina 86).

### 9 Informazioni sulle song audio

Mostra le informazioni sul file audio selezionato (modalità, nome file e ora).



**10 Tipo di Vocal Harmony**

Mostra il tipo di armonia vocale selezionato al momento (pagina 89).

**11 Funzione dello slider ASSIGN**

Mostra la funzione (parametro) assegnata allo slider ASSIGN e relativo valore (pagina 21).

**12 Transpose (Trasposizione)**

Mostra l'entità della trasposizione in unità di semitono (pagina 46).

**13 Upper Octave (Ottava superiore)**

Mostra di quanto viene modificato il valore dell'ottava (pagina 46).

**14 Registration Sequence (Sequenza registrazione)**

Viene visualizzata quando è attiva la funzione Registration Sequence. Per istruzioni sulla programmazione della sequenza, consultare il Manuale di riferimento sul sito Web.

**15 Clock**

Una volta che lo strumento ha avuto accesso alla rete tramite l'adattatore LAN Wireless USB, l'ora corrente appare qui.

**16 Spia READ/WRITE**

Lampeggia brevemente mentre lo strumento accede all'hard disk interno o alla memoria flash USB collegata al terminale [USB TO DEVICE].

**17 Impostazioni di bilanciamento del volume o attivazione/disattivazione del canale**

Mostra le impostazioni di bilanciamento del volume o attivazione/disattivazione del canale tra le parti. Utilizzare i pulsanti o gli slider [1 ▲▼] - [8 ▲▼] per modificare le impostazioni.

**NOTA**

Premere il pulsante [BALANCE] per richiamare il display di bilanciamento del volume e premere il pulsante [CHANNEL ON/OFF] per richiamare il display CHANNEL ON/OFF.

## Configurazione del display di selezione file

Dal display di selezione file è possibile selezionare voci, stili e altri dati. Il display di selezione file viene visualizzato quando si preme uno dei pulsanti VOICE o STYLE, il pulsante MULTI PAD CONTROL [SELECT] e così via.

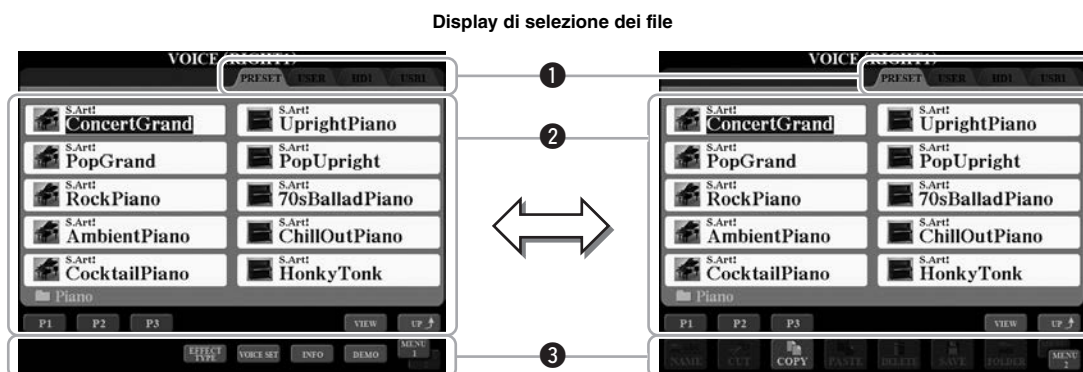
**1 Posizione (unità) dei dati**

- **PRESET** .....Posizione in cui vengono memorizzati i dati preprogrammati (preset).
- **USER** .....Posizione in cui vengono salvati i dati registrati o modificati.
- **HD** .....Posizione in cui vengono salvati i dati su disco rigido interno.
- **USB** .....Posizione in cui vengono salvati i dati su un dispositivo di memorizzazione USB (memoria flash ecc.). Questa unità viene visualizzata solo quando un dispositivo di memorizzazione USB è connesso al terminale [USB TO DEVICE] (pagina 101).

**2 Dati (file) selezionabili**

Su questo display vengono visualizzati i file che è possibile selezionare. Se esistono più di 10 file, i numeri di pagina (P1, P2 ...) sono indicati sotto i file. Premere il pulsante corrispondente ([1 ▲], [2 ▲] e così via) per cambiare la pagina del display. Se sono presenti altre pagine, viene visualizzato il pulsante "Next" ("Successiva") e, per la pagina precedente, il pulsante "Prev." ("Precedente").

**NOTA**

I dati, sia preprogrammati che originali, vengono salvati come "file".

### 3 MENU 1/MENU 2

Sulla parte inferiore del display di selezione dei file, è possibile passare da MENU 1 a MENU 2 premendo il pulsante [8 ▼]. Se si seleziona MENU 1 vengono visualizzati i nomi delle funzioni correlate al file corrente (Voice, Style, Song e così via), mentre se si seleziona MENU 2 vengono visualizzati i nomi delle funzioni per la gestione dei file/cartelle (pagina 29). Quando si seleziona MENU 1 con il display di selezione delle voci, premendo, ad esempio, il pulsante [7 ▼] verrà riprodotta la demo delle voci. Quando si seleziona MENU 2, è possibile utilizzare le funzioni di gestione dei file/cartelle, quali le funzioni di salvataggio, copia, spostamento ed eliminazione.

#### Richiamo della cartella di livello immediatamente superiore.

Quando vengono visualizzati i file di una cartella, la voce "UP" appare sopra il pulsante [8 ▲]. Premendo questo pulsante, viene richiamata la cartella di livello immediatamente superiore.

#### Esempio del display di selezione voci PRESET

Le voci PRESET sono suddivise in categorie e inserite in cartelle appropriate.

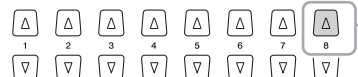

In questo display vengono visualizzate le voci di una cartella.



Viene visualizzato il livello immediatamente superiore, in questo caso una cartella. Ogni cartella visualizzata sul display contiene voci opportunamente classificate.

## Modifica della visualizzazione del display di selezione file

Il display di selezione file presenta due tipi di visualizzazione differenti. La visualizzazione normale, ovvero quella vista finora, e quella a elenco, che consente di aprire i file in base ai relativi numeri. Poiché Tyros5 dispone di numerosi file distribuiti in diverse pagine, l'inserimento numerico nella visualizzazione a elenco potrebbe essere più rapido nel caso si conosca il numero del file.

Alternare tra i due tipi premendo il pulsante [7 ▲] (VIEW).

Display di selezione file:  
visualizzazione normale (pagina 25)

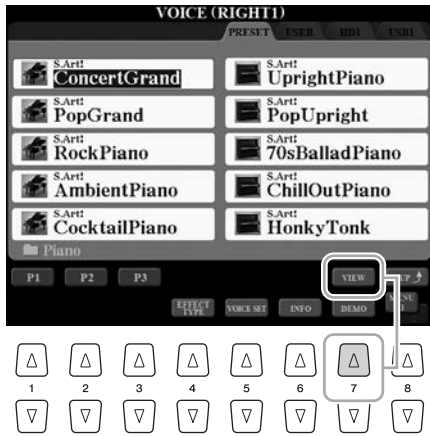

Display di selezione file:  
visualizzazione a elenco (vedere di seguito)

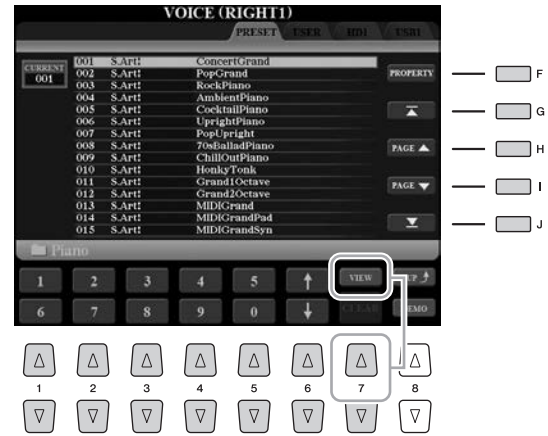

[F]	PROPERTY (PROPRIETÀ)	Mostra la proprietà (posizione, nome e dimensioni) del file.
[G]	(TOP)	Sposta il cursore (frame rosso) all'inizio di questo elenco.
[H]/[I]	PAGE UP/DOWN (PAGINA SU/GIÙ)	Scorre su/giù le pagine dell'elenco.
[J]	(FINE)	Sposta il cursore alla fine di questo elenco.
[1 ▲▼]- [5 ▲▼]	(Immissione numero)	Inserire il numero desiderato. Ad esempio, per selezionare la voce numero 012, premere i pulsanti "1" e "2" in sequenza, e il pulsante [ENTER]. L'inserimento di numeri a una cifra è identico.
[6 ▲▼]	(UP/DOWN) (SU/GIÙ)	Seleziona il file successivo o precedente.
[7 ▼]	CLEAR	Premere questo pulsante per annullare il numero immesso.

## Memorizzazione di percorsi di song e di stili

Il display di selezione file per le song e gli stili consente di memorizzare il percorso di song e stili specifici in uno dei pulsanti di pannello. Anche se i dati sono sparsi nell'unità in una complessa gerarchia di cartelle e percorsi, è possibile richiamare immediatamente uno specifico file (anche ben nascosto), semplicemente premendo un pulsante.

- 1 Nel pannello con visualizzazione a elenco, selezionare la song/stile da memorizzare, quindi premere il pulsante [E] (MEMORY).



- 2 Per le song, premere uno dei pulsanti SONG [I] - [IV]; per gli stili premere uno dei pulsanti di selezione categoria STYLE (diverso dal pulsante [FILE ACCESS]).  
Il percorso viene memorizzato nel pulsante selezionato.
- 3 Uscire dal display di selezione di Song/Style premendo il pulsante [EXIT], quindi richiamare il percorso memorizzato.

**Per richiamare il percorso memorizzato per una song**, premere semplicemente il pulsante SONG appropriato selezionato al punto 2.

**Per richiamare il percorso memorizzato per uno stile**, accendere prima il pulsante [FILE ACCESS], successivamente premere il pulsante STYLE selezionato al punto 2.

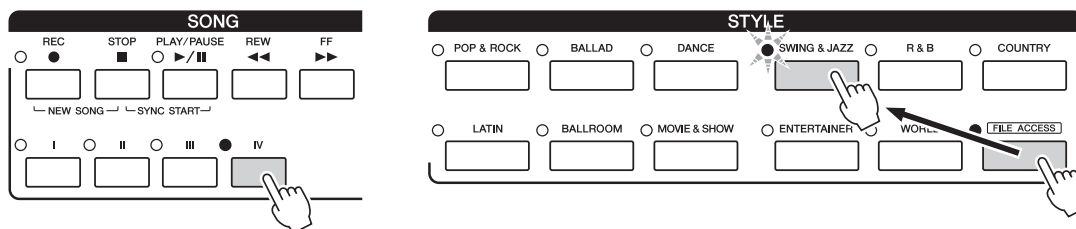

## Gestione dei file

È possibile salvare, nominare, copiare/spostare ed eliminare file, nonché creare cartelle per gestire i file con i pulsanti presenti nell'area del display di selezione dei file. Per informazioni sul display di selezione dei file, vedere pagina 25.

### Limitazioni relative alle song protette

Le preset song e la maggior parte delle song disponibili in commercio sono protette per evitare la copia illegale o cancellazioni accidentali. Tali protezioni sono indicate da simboli in alto a sinistra dei nomi dei file. Le indicazioni e le relative limitazioni sono descritte di seguito.



- **Prot. 1:** indica le preset song copiate sull'unità USER. Queste possono solo essere copiate/spostate/eliminate sull'unità USER.
- **Prot. 2 Orig:** indica le song formattate con protezione Yamaha. Queste song non possono essere copiate, e possono essere spostate/salvate solo sull'unità USER e sui dispositivi di memorizzazione USB dotati di ID.

## Salvataggio di un file

È possibile salvare come file i propri dati originali (quali le song registrate) su un'unità USER, HD o USB (pagina 25).

- 1** Nel relativo display di selezione dei file, selezionare il tab appropriato (USER, HD o USB) in cui salvare i dati utilizzando i pulsanti TAB [◀][▶].

Per salvare i dati all'interno di una cartella esistente, selezionare qui la cartella.

### NOTA

Prima di usare una memoria flash USB, leggere la sezione "Collegamento di dispositivi USB" a pagina 101.

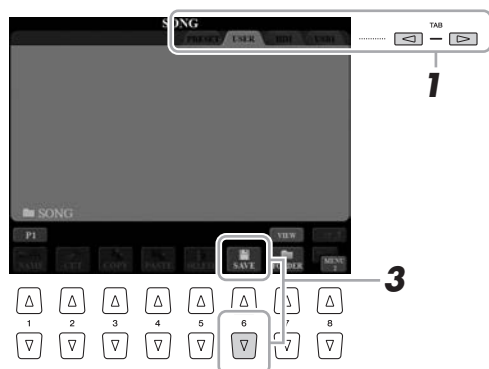

- 2** Verificare che sia visualizzato MENU 2 nell'angolo in basso a destra del display.

Se necessario, premere il pulsante [8 ▼] per richiamare MENU 2.

- 3** Premere il pulsante [6 ▼] (SAVE).

Viene richiamata la finestra di immissione dei caratteri (pagina 34).



### NOTA

Nel tab USER, il numero massimo di file e cartelle memorizzabili varia a seconda delle dimensioni dei file e della lunghezza dei nomi dei file o delle cartelle.

## 4 Immettere il nome del file.

Anche se si salta questo punto, è possibile rinominare (pagina 31) il file in qualsiasi momento dopo averlo salvato.

## 5 Premere il pulsante [8 ▲] (OK) per salvare effettivamente il file.

Il file salvato verrà inserito automaticamente nella posizione appropriata tra gli altri file, in ordine alfabetico.

### **NOTA**

Se si desidera annullare l'operazione Save, premere il pulsante [8 ▼] (CANCEL) prima di passare al seguente punto 5.

## Creazione di una nuova cartella

È possibile creare cartelle.

### 1 Nel display di selezione dei file, selezionare il tab appropriato (USER, HD o USB) in cui creare una nuova cartella utilizzando i pulsanti TAB [◀][▶].

Per creare una nuova cartella all'interno di una esistente, selezionare qui la cartella.

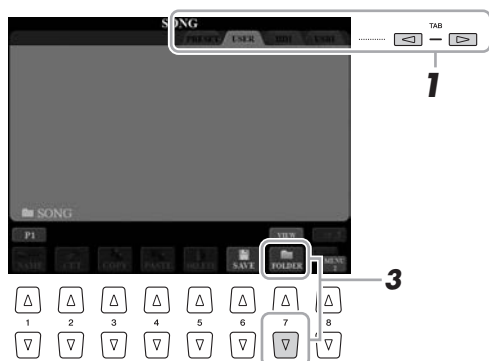

### **NOTA**

Nel tab PRESET non può essere creata una nuova cartella.

### **NOTA**

Il numero massimo di file/cartelle memorizzabili in una cartella è 500.

### **NOTA**

Nel tab USER, le directory delle cartelle possono contenere fino a quattro livelli. Il numero massimo di file e cartelle memorizzabili varia a seconda delle dimensioni dei file e della lunghezza dei nomi dei file/cartelle.

### 2 Verificare che sia visualizzato MENU 2 nell'angolo in basso a destra del display.

Se necessario, premere il pulsante [8 ▼] per richiamare MENU 2.

### 3 Premere il pulsante [7 ▼] (FOLDER).

Viene richiamata la finestra di immissione dei caratteri (pagina 34).



### **NOTA**

Per annullare l'operazione, premere il pulsante [8 ▼] (CANCEL).

### **AVVISO**

**Non utilizzare "Expansion" come nome per la cartella. In caso contrario, tutti i dati contenuti nella cartella "Expansion" andranno persi quando si installa un pacchetto di espansione.**

### 4 Inserite il nome della nuova cartella.

Per ulteriori informazioni sull'assegnazione dei nomi, fare riferimento a pagina 34.

## Ridenominazione di un file/cartella

È possibile rinominare file/cartelle.

### **NOTA**

I file nel tab PRESET non possono essere rinominati.

- 1 Richiamare il display che contiene il file o la cartella da rinominare.**
- 2 Verificare che sia visualizzato MENU 2 nell'angolo in basso a destra del display.**  
Se necessario, premere il pulsante [8 ▼] per richiamare MENU 2.
- 3 Premere il pulsante [1 ▼] (NAME).**  
Nella parte inferiore del display viene visualizzata una finestra a comparsa per l'operazione Rename.

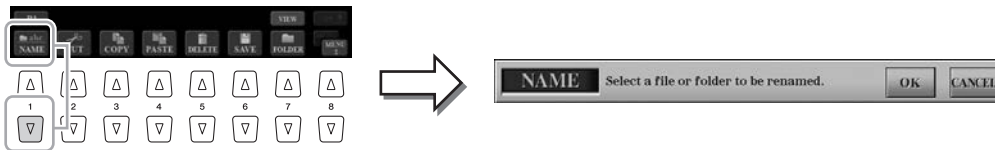

- 4 Premere uno dei pulsanti [A] - [J] corrispondenti al file o alla cartella.**
- 5 Premere il pulsante [7 ▼] (OK) per confermare la selezione del file o della cartella.**  
Viene richiamata la finestra di immissione dei caratteri (pagina 34).
- 6 Inserire il nome del file/cartella selezionato.**  
Per ulteriori informazioni sull'assegnazione dei nomi, fare riferimento a pagina 34.

### **NOTA**

Per annullare l'operazione di ridenominazione, premere il pulsante [8 ▼] (CANCEL).

### **AVVISO**

**Non utilizzare "Expansion" come nome per la cartella. In caso contrario, tutti i dati contenuti nella cartella "Espansione" andranno persi quando si installa un pacchetto di espansione.**

## Copia o spostamento dei file

È possibile copiare o tagliare file e incollarli in un'altra posizione (cartella). Utilizzando la stessa procedura è inoltre possibile copiare cartelle, ma non spostarle.

### 1 Richiamare il display con i file/cartelle da copiare o spostare.

### 2 Verificare che sia visualizzato MENU 2 nell'angolo in basso a destra del display.

Se necessario, premere il pulsante [8 ▼] per richiamare MENU 2.

### 3 Premere il pulsante [3 ▼] (COPY) per copiare o il pulsante [2 ▼] (CUT) per spostare.

Nella parte inferiore del display viene visualizzata la finestra a comparsa per l'operazione di copia/incolla.

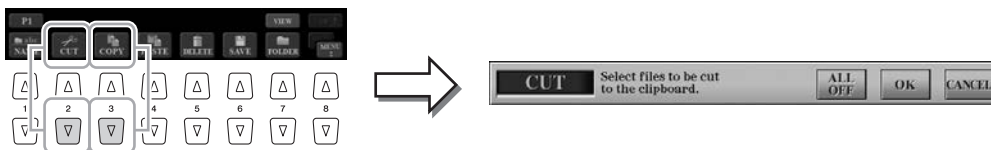

### 4 Premere i pulsanti [A] - [J] corrispondenti al file/cartella desiderato.

Premere un pulsante per selezionare (evidenziare) il file/cartella. Per annullare la selezione, premere nuovamente lo stesso pulsante [A] - [J].

Premere il pulsante [6 ▼] (ALL) per selezionare tutti i file/cartelle presenti sul display corrente, incluse le altre pagine. Per annullare la selezione, premere nuovamente il pulsante [6 ▼] (ALL OFF) (TUTTO DISATTIVATO).

### 5 Premere il pulsante [7 ▼] (OK) per confermare la selezione del file o della cartella.

### 6 Selezionare il tab di destinazione (USER, HD o USB) per incollare il file/la cartella, usando i pulsanti TAB [◀][▶].

Se necessario, selezionare la cartella di destinazione utilizzando i pulsanti [A] - [J].

### 7 Premere il pulsante [4 ▼] (PASTE) (INCOLLA) per incollare il file/cartella selezionato nel punto 3.

I file/cartelle vengono visualizzati sul display nella posizione appropriata fra i file, in ordine alfabetico.

#### **NOTA**

Fatta eccezione per l'uso personale, è severamente vietata la copia dei dati musicali commercialmente disponibili compresi, tra gli altri, i dati MIDI e/o i dati audio.

#### **NOTA**

I file nel tab PRESET non possono essere spostati, ma solo copiati.



## Eliminazione di file/cartelle

È possibile eliminare file/cartelle.

### **NOTA**

I file nel tab PRESET non possono essere eliminati.

**1** Richiamare il display contenente il file o la cartella da eliminare.

**2** Verificare che sia visualizzato MENU 2 nell'angolo in basso a destra del display.

Se necessario, premere il pulsante [8 ▼] per richiamare MENU 2.

**3** Premere il pulsante [5 ▼] (DELETE) (ELIMINA).

Nella parte inferiore del display viene visualizzata la finestra a comparsa per l'operazione Delete.

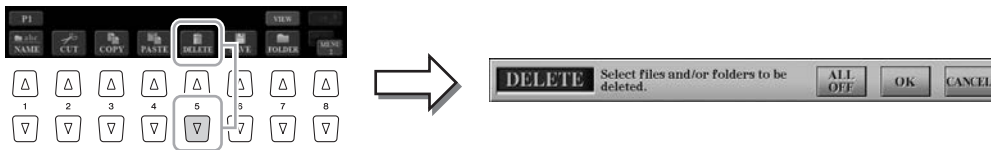

**4** Premere i pulsanti [A] - [J] corrispondenti al file/cartella desiderato.

Premere un pulsante per selezionare (evidenziare) il file/cartella. Per annullare la selezione, premere nuovamente lo stesso pulsante [A] - [J].

Premere il pulsante [6 ▼] (ALL) per selezionare tutti i file/cartelle presenti sul display corrente, incluse le altre pagine. Per annullare la selezione, premere nuovamente il pulsante [6 ▼] (ALL OFF) (TUTTO DISATTIVATO).

### **NOTA**

Per annullare l'operazione Delete, premere il pulsante [8 ▼] (CANCEL).

**5** Premere il pulsante [7 ▼] (OK) per confermare la selezione del file o della cartella.

**6** Seguire le istruzioni visualizzate.

- YES ..... Per eliminare il file o la cartella
- YES ALL (SÌ TUTTI) ... Per eliminare tutti i file/cartelle selezionati
- NO ..... Per lasciare intatti il file o la cartella senza eliminarli
- CANCEL ..... Per annullare l'operazione Delete

## Immissione di caratteri

Questa sezione indica la modalità di immissione dei caratteri per l'assegnazione di un nome a file/cartelle, per l'immissione di parole chiave sul Music Finder (pagina 81) e così via. L'operazione di immissione dei caratteri deve essere effettuata nel display mostrato sotto.

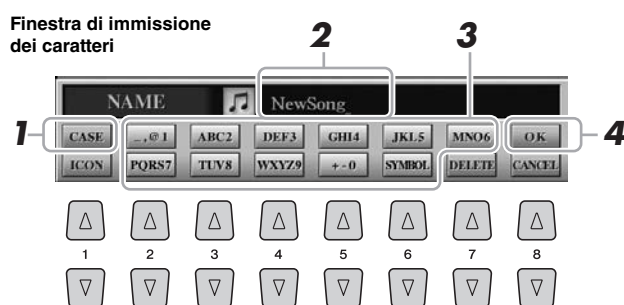

### 1 Modificare il tipo di carattere premendo il pulsante [1 ▲].

- CASE .....lettere maiuscole, numeri, segni
- case .....lettere minuscole, numeri, segni

### 2 Utilizzare il dial [DATA ENTRY] per spostare il cursore nella posizione desiderata.

### 3 Premere i pulsanti [2 ▲▼] - [6 ▲▼] e [7 ▲] corrispondenti al carattere che si desidera immettere.

A ogni pulsante sono assegnati vari caratteri che cambiano a ogni pressione del pulsante.

Per inserire il carattere selezionato, spostare il cursore o premere un altro pulsante di inserimento carattere. In alternativa, si può attendere che i caratteri vengano immessi automaticamente.

Per ulteriori informazioni sull'immissione dei caratteri, vedere la sezione "Altre operazioni di immissione dei caratteri" di seguito.

### 4 Premere il pulsante [8 ▲] (OK) per rendere effettiva l'immissione del nuovo nome e completare l'operazione (come Save e Rename).

#### NOTA

Per i nomi di file/cartelle non è possibile utilizzare i simboli riportati di seguito.  
\\ : \* ? " < > |

#### NOTA

I nomi file possono contenere un massimo di 41 caratteri, mentre quelli delle cartelle ne possono contenere un massimo di 50.

#### NOTA

Per annullare l'operazione di immissione dei caratteri, premere il pulsante [8 ▼] (CANCEL).

## Altre operazioni di immissione dei caratteri

### ● Eliminazione dei caratteri

Spostare il cursore sul carattere da eliminare utilizzando il dial [DATA ENTRY] e premere il pulsante [7 ▼] (DELETE). Per eliminare contemporaneamente tutti i caratteri su una riga, tenere premuto il pulsante [7 ▼] (DELETE).

### ● Immissione di simboli o spazi

- 1 Premere il pulsante [6 ▼] (SYMBOL) (SIMBOLO) per richiamare l'elenco.
- 2 Utilizzare il dial [DATA ENTRY] per spostare il cursore sul simbolo o spazio desiderato e premere il pulsante [8 ▲] (OK).

### ● Selezione di icone personalizzate per i file (visualizzate a sinistra del nome del file)

- 1 Premere il pulsante [1 ▼] (ICON) (ICONA) per richiamare il display ICON SELECT (SELEZIONE ICONA).
- 2 Selezionare l'icona utilizzando i pulsanti [A] - [J], [3 ▲▼] - [5 ▲▼] o il dial [DATA ENTRY]. Il display presenta più pagine. Premere i pulsanti TAB [◀][▶] per selezionare le varie pagine.
- 3 Premere il pulsante [8 ▲] (OK) per applicare l'icona selezionata.

#### NOTA

Per annullare l'operazione, premere il pulsante [8 ▼] (CANCEL).

## Ripristino delle impostazioni iniziali della fabbrica

Tenendo premuto il tasto più a destra (la nota più a destra della tastiera), accendere lo strumento. In questo modo, vengono ripristinate le impostazioni di fabbrica predefinite

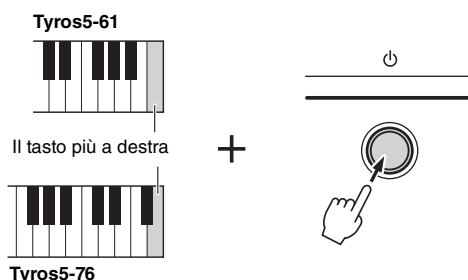

È anche possibile ripristinare il valore di fabbrica predefinito per determinate impostazioni o eliminare tutti i file/cartelle sull'unità USER. Richiamare il display operativo: [FUNCTION] → [H] UTILITY → TAB [◀|▶] SYSTEM RESET. Per informazioni dettagliate, consultare il manuale di riferimento sul sito Web.

## Backup dei dati

È possibile eseguire il backup di tutti i dati salvati sull'unità USER (ad eccezione delle song protette e degli stili/voci di espansione) e di tutte le impostazioni su una memoria flash USB come un singolo file. Questa procedura è consigliata per la sicurezza dei dati e il backup in caso di danni.

**1** Collegare la memoria flash USB al terminale [USB TO DEVICE] come destinazione di backup.

**2** Richiamare il display operativo.

[FUNCTION] → [H] UTILITY → TAB [◀|▶] OWNER



**3** Premere il pulsante [C] (BACKUP) per salvare il file di backup nel dispositivo di memorizzazione USB.

**4** Seguire le istruzioni visualizzate.

### NOTA

Prima di usare una memoria flash USB, leggere la sezione "Collegamento di dispositivi USB" a pagina 101.

### AVVISO

**Spostare le song protette (salvate sull'unità USER) nella memoria flash USB prima di eseguire il ripristino, altrimenti verranno eliminate.**

### NOTA

È anche possibile eseguire il backup dei file sull'unità USER, quali Voice, Song, Style, Multi Pad e Registration Memory, copiandoli singolarmente sulla memoria flash USB, in base alle esigenze. Per istruzioni, consultare pagina 32.

### NOTA

L'operazione di backup/ripristino può richiedere alcuni minuti.

### NOTA

È anche possibile eseguire il backup delle impostazioni di sistema, delle impostazioni MIDI, delle impostazioni User Effect e dei record di Music Finder singolarmente in base alle esigenze. Richiamare il display operativo: [FUNCTION] → [H] UTILITY → TAB [◀|▶] SYSTEM RESET. Per ulteriori informazioni, consultare il Manuale di riferimento sul sito Web.

## Ripristino del file di backup

A tale scopo, premere il pulsante [D] (RESTORE) nella pagina OWNER. Lo strumento verrà riavviato al termine dell'operazione.

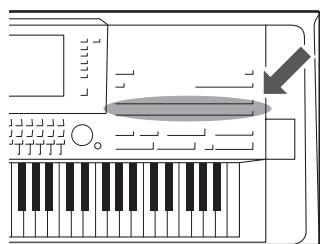

La Tyros5 dispone di un'ampia varietà di voci strumentali eccezionalmente realistiche, tra cui pianoforte, chitarra, strumenti ad arco, a fiato, ottoni e altro ancora.

## Riproduzione delle voci preset

### Selezione di una voce (RIGHT 1) e utilizzo della tastiera

#### 1 Premere il pulsante PART SELECT [RIGHT 1].

Accertarsi che anche il pulsante PART ON/OFF [RIGHT1] sia acceso. Se è spento, la parte della mano destra non emetterà suoni.

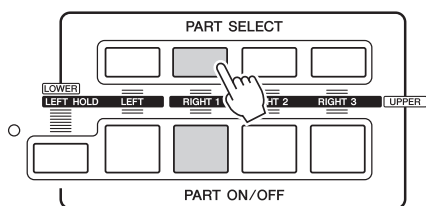

#### 2 Premere uno dei pulsanti VOICE per selezionare una categoria voce e richiamare il display di selezione della voce.

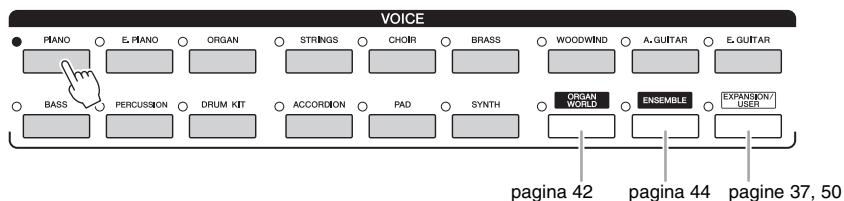

Le voci preset sono suddivise in categorie e inserite in cartelle appropriate. I pulsanti delle voci sul pannello corrispondono alle categorie delle voci preset. Ad esempio, premere il pulsante [PIANO] per visualizzare le diverse voci di pianoforte.

### 3 Premere uno dei pulsanti [A] - [J] per selezionare la voce desiderata.

È possibile richiamare altre pagine premendo i pulsanti corrispondenti ai numeri di pagina (P1, P2 ...) o premendo lo stesso pulsante VOICE più volte.



#### NOTA

Il tipo di voce e le caratteristiche che la definiscono sono indicate sul nome della voce preset. Per ulteriori informazioni sulle caratteristiche, vedere pagina 39.

#### NOTA

È possibile richiamare le informazioni per la voce selezionata premendo il pulsante [6 ▼] (INFO). Questo display non è disponibile per alcune voci. Per chiudere il display delle informazioni, premere qualsiasi pulsante del pannello.

#### Riproduzione delle frasi demo brevi per ciascuna voce

Per avviare la demo per la voce selezionata, premere il pulsante [7 ▼] (DEMO). Per arrestare la demo, premere di nuovo il pulsante [7 ▼].

#### NOTA

Verificare che sia visualizzato MENU 1 nell'angolo in basso a destra del display (pagina 26).

### 4 Suonare la tastiera.

#### Richiamo rapido delle voci preferite

Copiando le voci preferite o quelle utilizzate più spesso sull'unità USER, è possibile richiamarle rapidamente.

- 1 Copiare (pagina 32) le voci preferite dall'unità PRESET all'unità USER.
- 2 Premere il pulsante [EXPANSION/USER], quindi premere uno dei pulsanti [A] - [J] per richiamare la voce.

1

Voci - Utilizzo della tastiera -

## Riproduzione di due o tre voci contemporaneamente (Layer)

1 Accertarsi che il pulsante PART ON/OFF [RIGHT 1] sia acceso.

2 Premere il pulsante PART ON/OFF [RIGHT 2] per inserirlo.

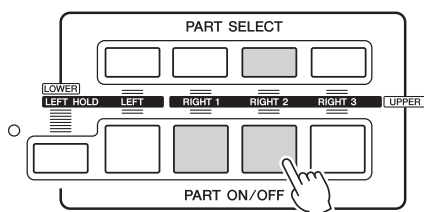

3 Premere uno dei pulsanti VOICE per richiamare il display di selezione delle voci per la parte Right 2.

4 Premere uno dei pulsanti [A] - [J] per selezionare la voce desiderata.

5 Suonare la tastiera.

La voce selezionata per RIGHT 1 (pagina 36) e la voce qui selezionata suonano simultaneamente in combinazione.

La voce RIGHT 3 può essere impostata seguendo la stessa procedura illustrata in precedenza, ma utilizzando il pulsante [RIGHT 3].

#### NOTA

È possibile salvare le impostazioni in Registration Memory. Vedere a pagina 85.

## Esecuzione di voci diverse con la mano sinistra e quella destra (Split)

- 1** Accertarsi che sia acceso almeno uno dei pulsanti PART ON/OFF [RIGHT 1] - [RIGHT 3].
- 2** Premere il pulsante PART ON/OFF [LEFT] per attivarlo.

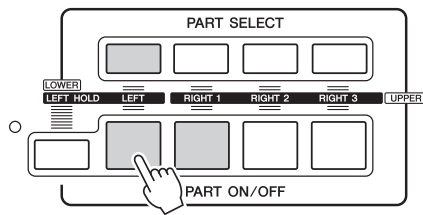

- 3** Premere uno dei pulsanti VOICE per richiamare il display di selezione delle voci per la parte Left.
- 4** Premere uno dei pulsanti [A] - [J] per selezionare la voce desiderata.
- 5** Suonare la tastiera.

Le note suonate con la mano sinistra riproducono una voce (LEFT, selezionata in precedenza), mentre quelle suonate con la mano destra riproducono una o più voci diverse (RIGHT 1-3).

### NOTA

È possibile salvare le impostazioni in Registration Memory. Vedere a pagina 85.

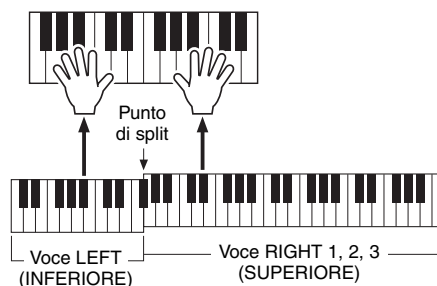

### Parti della tastiera

Le voci possono essere riprodotte tramite quattro parti della tastiera: Left, Right 1, 2 e 3. Queste parti di riproduzione consentono di riprodurre solo una singola voce, due e tre voci differenti contemporaneamente (Right 1, 2 e 3) o voci differenti nelle sezioni della mano destra e della mano sinistra della tastiera (Right 1/2/3 e Left). È possibile combinare queste parti utilizzando i pulsanti PART SELECT e PART ON/OFF per creare trame strumentali ridondanti e combinazioni di suoni singoli molto utili.

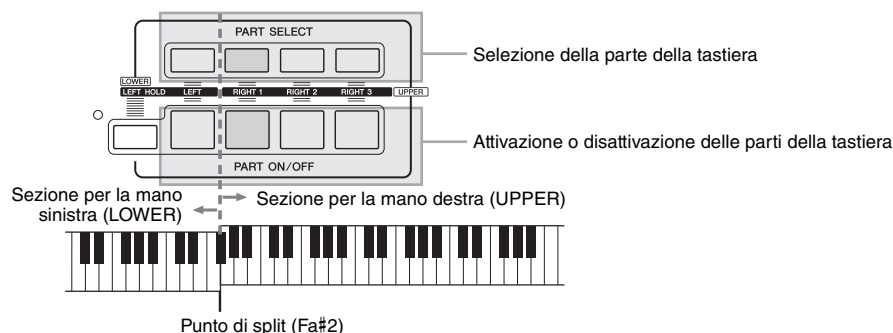

Quando la parte Left è disattivata, l'intera tastiera viene utilizzata per le parti Right 1, 2 e 3. Quando la parte Left è attivata, i tasti F#2 e bassi vengono utilizzati per la parte Left mentre i tasti alti (ad eccezione di F#2) vengono utilizzati per le parti Right 1, 2 e 3. Il tasto che divide la tastiera nelle sezioni per la mano sinistra e per la mano destra viene denominato "Split Point" (Punto di split).

### NOTA

È possibile cambiare il punto di split (pagina 62).

### Mantenimento della voce della parte LEFT (Left Hold)

Grazie a questa funzione, la voce LEFT può essere tenuta anche dopo aver rilasciato i tasti che l'hanno generata. Le voci prive di decadimento, come gli archi, vengono sostenute in modo continuo mentre le voci con decadimento, come il pianoforte, hanno un decadimento più lento (come se fosse stato premuto il pedale sustain).

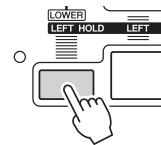

## Caratteristiche delle voci

Il tipo di voce e le caratteristiche che la definiscono sono indicate sul nome della voce. S.Art!, S.Art2!, MegaVoice, Live!, Cool!, Sweet! e così via.

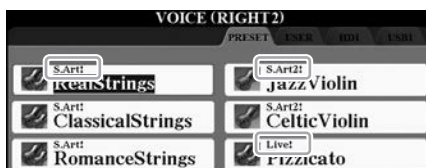

### ● S.Art! e S.Art2! (Voci Super Articulation)

Il termine "articolazione" nel linguaggio musicale si riferisce solitamente alla transizione o alla continuità tra le note e spesso vale anche per le specifiche tecniche di esecuzione, come lo staccato, il legato e lo scivolamento. Per ulteriori informazioni, vedere pagina 40.

### ● Voci di batteria e voci SFX (richiamate tramite il pulsante [DRUM KIT])

Consente di suonare diversi strumenti a batteria e a percussione o suoni SFX (effetti sonori) sulla tastiera. I dettagli sono riportati nell'elenco di assegnazioni batteria/tasti dell'Elenco dati. L'elenco dati è disponibile sul sito Web.

Per informazioni su altri tipi di voce, consultare il Manuale di riferimento.

### **NOTA**

- Le voci S.Art! e S.Art2! sono compatibili soltanto con altri modelli che hanno gli stessi tipi di voci installate. Qualsiasi combinazione di dati di song, stili o Multipad creati sullo strumento con queste voci non suona correttamente se riprodotta su altri strumenti.
- Le voci S.Art! e S.Art2! vengono riprodotte in modo diverso, a seconda dell'estensione, della velocità, del tocco e così via. Pertanto, se si applica l'effetto HARMONY/ECHO, si modifica l'impostazione di trasposizione o i parametri di impostazione voce e potrebbero essere riprodotti suoni strani o indesiderati.
- Le caratteristiche delle voci S.Art2! (impostazione di vibrato predefinita ed effetti di articolazione applicati mediante i pulsanti [ART]) hanno effetto per le esecuzioni in tempo reale, tuttavia, tali effetti potrebbero non essere riprodotti del tutto durante la riproduzione di una song registrata utilizzando le voci S.Art2!.

## Aggiunta di Effetti di articolazione alle voci Super Articulation

Le voci Super Articulation (voci S.Art! e voci S.Art2!) consentono di creare espressioni musicali sottili e molto realistiche, a seconda di come si suona. Inoltre, i pulsanti [ART. 1]/[ART. 2] di questo strumento consentono di aggiungere quelle espressioni con la semplice pressione di un singolo pulsante.

Quando si seleziona una voce Super Articulation, i pulsanti [ART. [ART. 1]/ 2] potrebbero illuminarsi in blu. Premere un pulsante per aggiungere l'effetto (un pulsante non illuminato non produce alcun effetto).

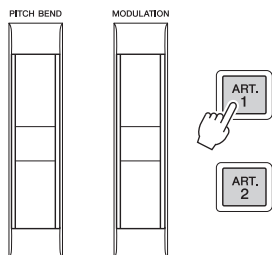

### NOTA

- Per degli esempi sull'aggiunta di effetti a seconda di come si suona, fare riferimento alle caratteristiche delle voci per le voci Super Articulation nel Manuale di riferimento.
- L'effetto di articolazione applicato varia a seconda del tipo di voce selezionato. Per informazioni dettagliate, vedere il display Information (Informazioni) richiamato premendo il pulsante [6 ▼] (INFO) sul display di selezione delle voci.

Di seguito, sono riportati esempi di effetti Super Articulation.

### ● Esempio 1

Premendo il pulsante [ART] disponibile, si attivano diversi effetti e tecniche di esecuzione, separati dall'esecuzione sulla tastiera. Ad esempio, premendo il pulsante [ART] per una voce di sassofono S.Art!, possono essere riprodotti rumori di fiato o di pressione dei tasti, mentre se si sceglie una voce di chitarra S.Art! possono essere riprodotti i rumori delle corde o i colpi sul corpo dello strumento. È possibile distribuire questi effetti in modo efficace nelle note durante l'esecuzione.

Mentre è in funzione l'effetto dell'articolazione, il pulsante si illumina in rosso.

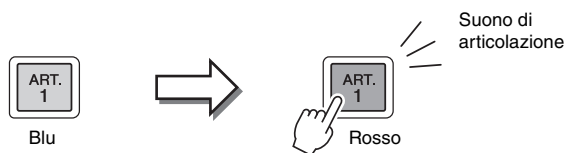

### ● Esempio 2

Se si suona la tastiera mentre si tiene premuto il tasto [ART] disponibile, è possibile di modificare la natura della voce. Ad esempio, nel caso della voce NylonGuitar nella categoria A.GUITAR, tenendo premuto il pulsante [ART. 1] è possibile suonare le armoniche per la voce di chitarra. Se il pulsante viene rilasciato, la voce ritorna normale. Mentre viene premuto, il pulsante si illumina in rosso.





### ● Esempio 3

Quando si seleziona una voce S.Art2! e si preme il pulsante [ART] disponibile suonando o rilasciando una nota, è possibile aggiungere effetti di articolazione come glissati verso l'alto o il basso, stacchi di ottoni in calando ecc.

Quando si preme il pulsante [ART] disponibile, si illumina in rosso finché l'effetto è terminato. È possibile annullare l'operazione premendo nuovamente il pulsante mentre lampeggia. Subito dopo aver premuto/rilasciato la nota e l'effetto di articolazione viene prodotto, il pulsante si illumina in rosso.

#### NOTA

Tenendo conto della risposta realistica degli strumenti originali, gli effetti applicati variano a seconda dell'estensione con cui si suona.

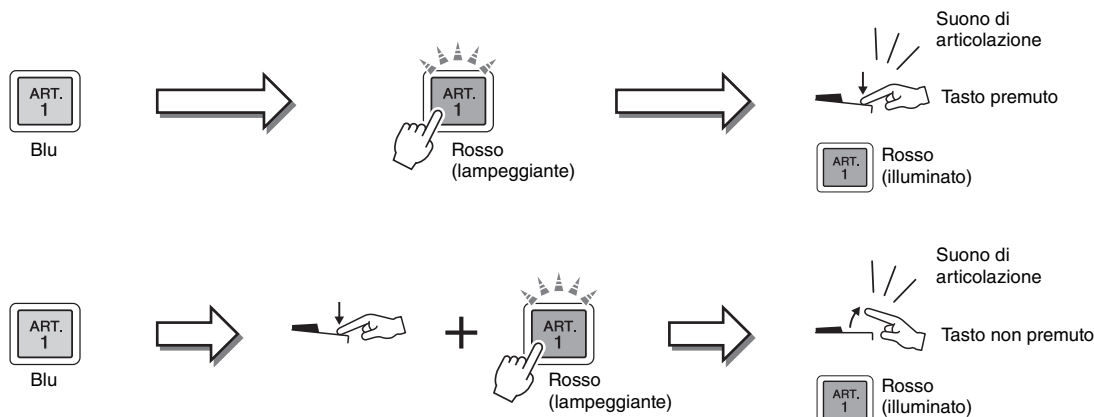

Gli effetti dell'esempio 3 e quelli dell'esempio 2 possono essere utilizzati nello stesso modo. Tenendo premuto un pulsante [ART] (il pulsante lampeggia in rosso) e suonando/rilasciando una nota, è possibile di aggiungere l'effetto di articolazione più volte in successione.

#### **Tenere presente quando le voci Super Articulation vengono selezionate per parti multiple**

Quando si selezionano le voci S.Art!/S.Art2! per due o più parti della tastiera, l'eventuale contemporaneo utilizzo di un pulsante [ART] incide su tutte le parti su cui sono selezionate le voci S.Art!/S.Art2!.

Quando un effetto dell'esempio 3 è assegnato sia alla parte Right che a quella Left e un pulsante [ART] lampeggia in rosso (stato di standby), suonando soltanto una parte (ad esempio, la parte Right 1) si aggiunge un effetto di articolazione soltanto a quella parte. Poiché l'altra parte (parte Left) si trova in stato di standby, il pulsante continua a lampeggiare. Per annullare lo stato di standby, è necessario suonare la tastiera nella parte Left. Se si preme il pulsante lampeggiante, lo stato di standby non si annulla, in quanto tale stato può essere annullato per la parte Left, ma viene attivato nuovamente sulla parte Right.

## Riproduzione di varie voci di organo (Organ World)

La Tyros5 utilizza la tecnologia digitale avanzata per riprodurre in modo preciso e autentico i suoni caratteristici di una vasta gamma di organi suonati in tutto il mondo. Sono disponibili cinque tipi base che consentono di riprodurre con totale espressione e vero realismo vari stili che caratterizzano i suoni dell'organo, dal blues e dal jazz alla musica classica e di teatro.

Ciascun tipo di organo dispone del proprio display, che ricrea in modo straordinario le vere sembianze di uno strumento reale. Utilizzano preset già definiti per cambi di suono istantanei. In particolare, i tipi Concert e Theatre hanno suoni potenti e dinamici che riproducono in modo efficace non solo gli strumenti stessi ma anche le immense sale in cui vengono suonati. Inoltre, i tipi Vintage, Home ed Euro offrono anche un controllo intuitivo e realistico del suono con speciali leve di pedaggio, schede e interruttori, che consentono di regolare il suono con la stessa sensazione di uno strumento vero e proprio.



- 1 Premere il pulsante [ORGAN WORLD] per visualizzare il display Organ World.



- 2 Utilizzare i pulsanti [◀][▶] per selezionare il tipo di organo da riprodurre.



Se si è selezionato CONCERT o THEATRE, andare al punto 4.

- 3 Premere più volte il pulsante [I] fino a quando non viene visualizzato il display di selezione dei preset.

#### 4 Utilizzare i pulsanti [1 ▲▼] - [8 ▲▼] per selezionare il preset desiderato.

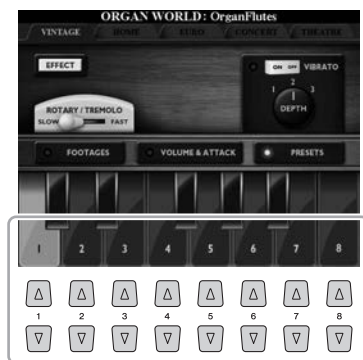

#### 5 Suonare la tastiera.

##### Regolazione dei livelli di piedaggio (solo per Vintage, Home ed Euro)

I tipi Vintage, Home ed Euro consentono anche di accedere a una combinazione illimitata di suoni di organo, con cui è possibile modificare i livelli di piedaggio sul display FOOTAGES. I livelli di piedaggio vengono modificati direttamente utilizzando lo slider [ASSIGN] e i slider [1] - [8].

Per richiamare il display FOOTAGES, premere una o due volte il pulsante [D] sul display di ciascun tipo di organo.

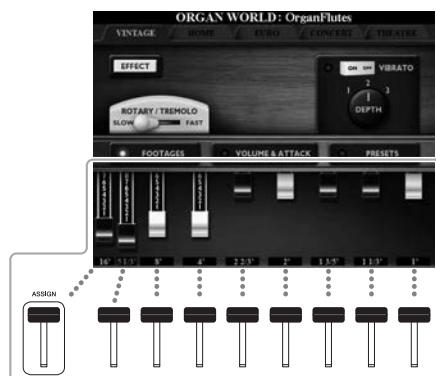

Per ulteriori operazioni, consultare il Manuale di riferimento sul sito Web.

##### **NOTA**

È inoltre possibile utilizzare i pulsanti [1 ▲▼] - [8 ▲▼] per regolare i livelli di piedaggio.

##### **NOTA**

Il termine "footage" ("piedaggio") fa riferimento alla generazione sonora degli organi a canne tradizionali in cui il suono viene prodotto da canne di lunghezze diverse (misurate in piedi).

##### **NOTA**

Quando viene visualizzato il display FOOTAGES del tipo Vintage/Euro, la funzione generalmente assegnata allo slider [ASSIGN] non può essere controllata. Lo slider [ASSIGN] funziona soltanto per regolare il livello di piedaggio di 16'.

## Riproduzione delle voci di ensemble

Si tratta di impostazioni di voce speciali dotate di più voci, utilizzate in combinazioni di ensemble realistiche, quali sezioni di ottoni e quartetti d'archi. Sono disponibili fino a quattro parti o strumenti speciali all'interno di una singola voce. Anziché rappresentare una semplice combinazione, le parti vengono assegnate in modo dinamico alle note e distribuite tra gli intervalli riprodotti in modi straordinariamente musicali e naturali, come se ci fossero quattro musicisti diversi che suonano le parti dal vivo. È, inoltre, possibile controllare e "umanizzare" la discrepanza tra ciascun strumento (pitch, temporizzazione e così via), rendendo straordinariamente autentico ed espressivo l'intero suono.

### AVVISO

L'attivazione della modalità Ensemble Voice elimina le impostazioni per la combinazione di voci (L, R1, R2 e R3). Impostazioni di pannello importanti devono essere salvate nella memoria di registrazione (pagina 85).

### 1 Premere il pulsante [ENSEMBLE] per attivare la modalità Ensemble Voice.

In questa modalità, le parti della tastiera (L, R1, R2 e R3) verranno, rispettivamente, modificate nelle parti di ensemble 1-4. Dal momento che tutte le parti di ensemble sono gestite come parti Right, la parte della mano sinistra non è disponibile in questa modalità, sebbene sia possibile attivare la funzione Auto Accompaniment ed eseguire gli stili con la mano sinistra.



### 2 Premere uno dei pulsanti [1 ▲▼] - [8 ▲▼] per selezionare la voce di ensemble desiderata.

È possibile selezionare, su questo display, le 8 voci più consigliate tra tutte le voci di ensemble preset.

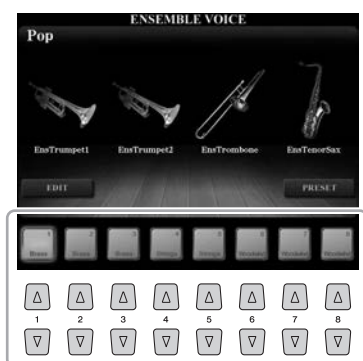

### 3 Suonare la tastiera.

A seconda di come si suona, verranno suonate alternativamente o contemporaneamente fino a quattro voci differenti. Ad esempio, quando si suona un accordo, tutte le note suonate successivamente attiveranno una voce differente, creando un suono di ensemble fortemente realistico. Provate tutte e otto le voci di ensemble e divertitevi.

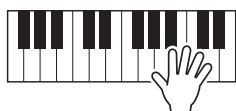

### NOTA

È possibile modificare le impostazioni; ad esempio, è possibile modificare tutte le voci che costituiscono la voce di ensemble e modificare il modo in cui le voci vengono assegnate alle note degli accordi suonati. Per informazioni dettagliate, consultare il manuale di riferimento sul sito Web.

### Se si desidera provare più voci di ensemble:

Dal display ENSEMBLE VOICE, premere il pulsante [J] (PRESETS) per visualizzare il display di selezione delle voci di ensemble, quindi selezionare quella desiderata tra le varie voci di ensemble preset (diversa delle otto descritte sopra). Per tornare al display ENSEMBLE VOICE, premere il pulsante [EXIT].

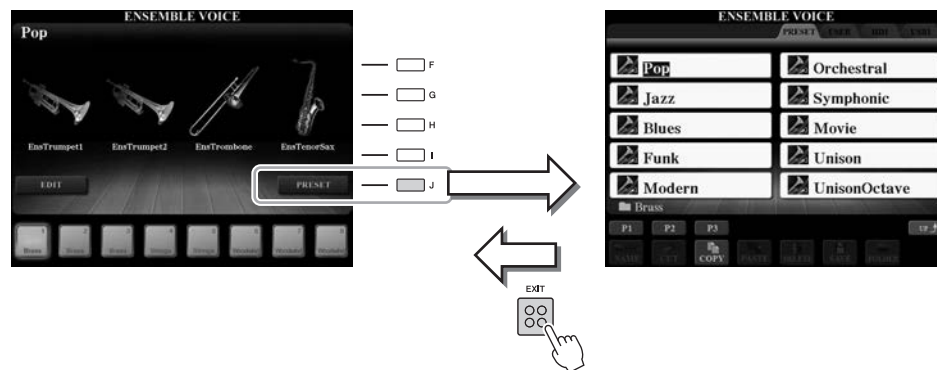

### Se si desidera tornare al display MAIN:

Premere il pulsante [EXIT] dal display ENSEMBLE VOICE. L'area Voice mostra il nome della voce di ensemble. Per richiamare nuovamente il display ENSEMBLE VOICE, premere uno dei pulsanti da [F] - [I].

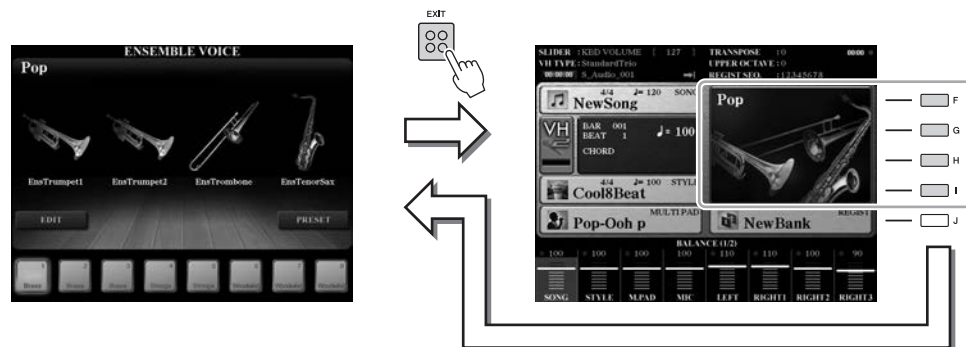

## 4 Per uscire dalla modalità Ensemble Voice, selezionare semplicemente una voce differente dalla voce di ensemble.

Premere uno dei pulsanti VOICE diverso dal pulsante [ENSEMBLE], quindi premere uno dei pulsanti [A] - [J] per selezionare la voce desiderata. Per confermare che la modalità Ensemble Voice non è più attiva, premere il pulsante [EXIT] per ritornare al display MAIN e verificare che l'area Voice mostri quattro nomi di voci differenti.



## Trasposizione del pitch

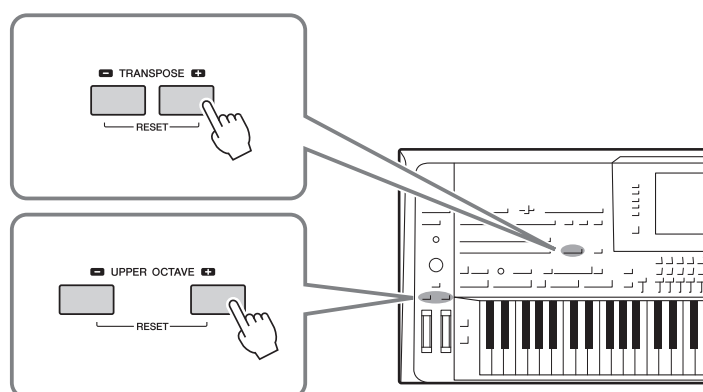

### Utilizzo dei pulsanti TRANPOSE [-]/[+]

I pulsanti TRANPOSE [-]/[+] effettuano la trasposizione per l'intonazione globale dello strumento (il suono della tastiera, la riproduzione dello stile, la riproduzione della song MIDI e così via) per semitoni. Per ripristinare immediatamente il valore di trasposizione su 0, premere contemporaneamente i pulsanti [+] e [-].

#### **NOTA**

Le funzioni di trasposizione non influiscono sulle voci Drum Kit o SFX Kit.

È possibile selezionare indipendentemente la parte (Keyboard, MIDI Song e Master) per eseguire la trasposizione desiderata dal display richiamato utilizzando [FUNCTION] → [D] CONTROLLER → TAB [◀][▶] KEYBOARD/PANEL. Per istruzioni, fare riferimento al Manuale di riferimento.

### Utilizzo dei pulsanti UPPER OCTAVE [-]/[+]

I pulsanti [UPPER OCTAVE] [-]/[+] consentono di aumentare o diminuire l'intonazione delle parti RIGHT 1 - 3 di un'ottava per volta. Per ripristinare il valore Octave su 0, premere contemporaneamente i pulsanti [+] e [-].

#### **Trasposizione del pitch sul display MIXING CONSOLE.**

È anche possibile eseguire impostazioni dettagliate del pitch (trasposizione, ottava e accordatura) sul display MIXING CONSOLE richiamato utilizzando [MIXING CONSOLE] → TAB [◀][▶] TUNE. Per ulteriori informazioni, vedere pagina 93.

### Accordatura fine del pitch

Per impostazione predefinita, il pitch di tutto lo strumento è impostato su 440,0 Hz con temperamento paritario. È possibile modificare l'accordatura base sul display richiamato utilizzando [FUNCTION] → [A] MASTER TUNE/SCALE TUNE. Per informazioni dettagliate, consultare il manuale di riferimento sul sito Web.

## Utilizzo delle rotelle

### Utilizzo della rotella pitch bend

Utilizzare la rotella PITCH BEND per glissare le note verso l'alto (girare la rotella in direzione opposta a sé) o verso il basso (girare la rotella verso di sé) mentre si suona la tastiera. La funzione Pitch Bend viene applicata a tutte le parti della tastiera (RIGHT 1-3 e LEFT). La rotella PITCH BEND è autocentrante e quando viene rilasciata torna automaticamente all'intonazione normale.

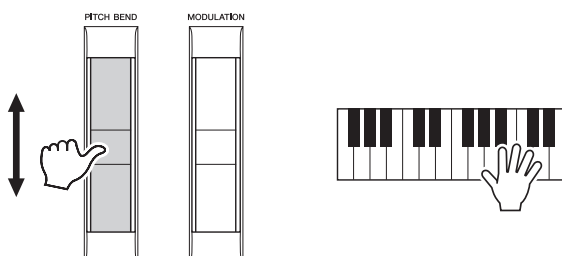

È possibile modificare l'estensione massima del pitch bend dal display Mixing Console.  
[MIXING CONSOLE] → TAB [◀][▶] TUNE → [C]/[H] PITCH BEND RANGE.

### Utilizzo della rotella Modulation

Questa funzione aggiunge un effetto di vibrato alle note eseguite sulla tastiera. Per impostazione predefinita, questa funzione viene applicata a tutte le parti della tastiera (RIGHT 1-3). Spostando la rotella MODULATION verso il basso (verso di sé) si diminuisce la profondità dell'effetto, spostandola verso l'alto (lontano da sé) la si aumenta.

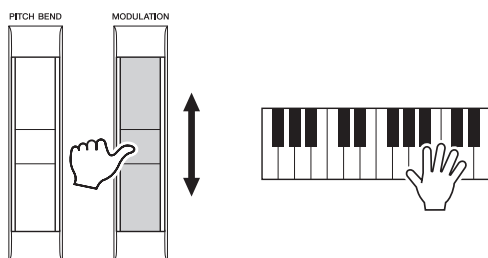

È possibile stabilire se gli effetti prodotti dalla rotella MODULATION verranno applicati o meno a ciascuna delle parti della tastiera: [FUNCTION] → [D] CONTROLLER → TAB [◀][▶] KEYBOARD/PANEL → [A]/[B] 3 MODULATION WHEEL.

#### **NOTA**

Gli effetti prodotti dalla rotella PITCH BEND potrebbero non essere applicati alla parte LEFT durante la riproduzione dello stile, a seconda dell'impostazione dello stile.

#### **NOTA**

In base alla voce selezionata, la rotella MODULATION potrebbe controllare il volume, il filtro o altri parametri piuttosto che il vibrato.

#### **NOTA**

Per evitare l'applicazione accidentale della modulazione, assicurarsi che la rotella MODULATION sia regolata sul minimo (verso il basso) prima di iniziare a suonare.

#### **NOTA**

Gli effetti prodotti dall'utilizzo della rotella MODULATION potrebbero non essere applicati alla parte LEFT durante la riproduzione di stile, a seconda dell'impostazione dello stile.

## Applicazione degli effetti vocali

È possibile applicare vari effetti per migliorare o modificare il suono delle parti della tastiera (Left, Right 1, 2 e 3). Gli effetti possono essere attivati o disattivati utilizzando i pulsanti descritti di seguito.

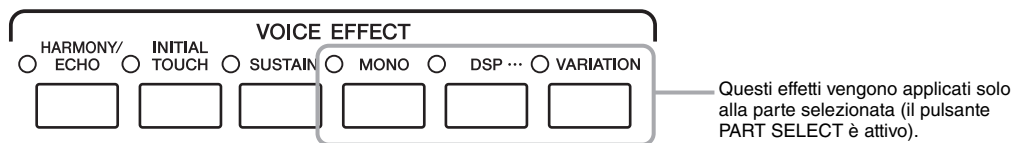

### ● HARMONY/ECHO ... pagina 49

Consente di applicare note di armonia appropriate alle note riprodotte nella sezione della mano destra.

### ● INITIAL TOUCH

Questo pulsante consente di attivare/disattivare la risposta al tocco della tastiera.

Se la funzione è disattivata, vengono prodotti suoni a volume costante indipendentemente dalla forza con cui si suona la tastiera.

### ● SUSTAIN

Quando la funzione Sustain è attiva, tutte le note eseguite sulla tastiera con la parte della mano destra (RIGHT 1, 2, 3) presentano un sustain più lungo.

### ● MONO

Quando è attivo questo pulsante, la voce della parte viene riprodotta in modo monofonico (una sola nota alla volta) con priorità dell'ultima nota, consentendo una riproduzione più realistica di singoli suoni da solisti quali, ad esempio, gli ottoni. A seconda della voce, quando le note vengono riprodotte con un legato, è possibile produrre il portamento. Quando questo pulsante è disattivato, la voce della parte verrà eseguita in modo polifonico.

#### **NOTA**

Il Portamento è una funzione che crea una leggera transizione di pitch dalla prima nota suonata sulla tastiera a quella successiva.

### ● DSP/DSP VARIATION

Con gli effetti digitali incorporati nello strumento, è possibile aggiungere atmosfera e profondità alla musica in vari modi. Ad esempio, aggiungendo un riverbero, il suono sembra prodotto in una sala da concerto.

Il pulsante [DSP] viene utilizzato per inserire/disinserire l'effetto DSP (Digital Signal Processor) per la parte della tastiera selezionata.

Il pulsante [VARIATION] è utilizzato per cambiare tra le variazioni dell'effetto DSP. Ad esempio, è possibile utilizzare questa funzione mentre si suona per modificare la velocità di rotazione (lento/veloce) dell'effetto dell'altoparlante girevole.

#### **NOTA**

È possibile modificare il tipo di effetto. Sul display di selezione delle voci, selezionare [5 ▼] (VOICE SET) → TAB [◀||▶] EFFECT/EQ → [A]/[B] 2 DSP.



# Applicazione dell'armonia alle note suonate nella sezione della mano destra (HARMONY/ECHO)

Tra gli effetti vocali, Harmony è uno dei più dinamici e musicalmente utili. Consente di applicare automaticamente note di armonia appropriate alle note riprodotte nella sezione della mano destra.

## 1 Attivare il pulsante [HARMONY/ECHO].

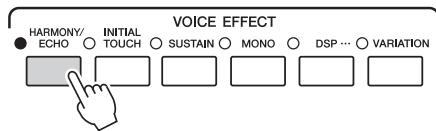

## 2 Attivare i pulsanti [ACMP] e [SYNC START] (pagine 51–52) e verificare che sia attivata la parte RIGHT 1 (pagina 36).

## 3 Per avviare lo stile, eseguire un accordo con la mano sinistra (pagina 52) e suonare qualche nota nella sezione della mano destra della tastiera.

### NOTA

In base al tipo di armonia/eco, l'armonia verrà applicata anche se il pulsante [ACMP] è disattivato.

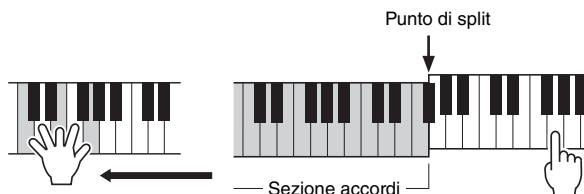

In questo esempio, le note di armonia della scala di Do maggiore (l'accordo suonato nella sezione per la mano sinistra) vengono aggiunte automaticamente alle note suonate nell'intervallo della mano destra della tastiera.

L'effetto Harmony può essere utilizzato anche senza la riproduzione dello stile. Verificare che sia attivato il pulsante [ACMP], quindi tenere semplicemente premuto un accordo con la mano sinistra e suonare una melodia con la mano destra.

Molte voci sono impostate per suonare automaticamente gli effetti Harmony/Echo adatti a quella particolare voce. Provare alcune delle voci. È inoltre possibile modificare il tipo di Harmony/Echo: [FUNCTION] → [F] HARMONY/ECHO. Per informazioni dettagliate, consultare il manuale di riferimento sul sito Web.

## Aggiunta di nuovi contenuti - Pacchetti di espansione

Se si installa un pacchetto di espansione, vengono aggiunti voci e stili opzionali. Le voci e gli stili installati possono essere selezionati come quelli preset, così da espandere le possibilità creative e di esecuzione sullo strumento. Inoltre, l'utilizzo di un software speciale sul computer semplifica la gestione e l'installazione dei pacchetti. È possibile acquistare dati dei pacchetti di espansione di elevata qualità creati da Yamaha (denominati Premium Pack) o creare propri dati dei pacchetti di espansione utilizzando un software speciale sul computer.

Per ulteriori informazioni, accedere alla pagina Tyros5 sul sito Web Yamaha Music Soft:  
<http://www.yamahamusicsoft.com/>

### **IMPORTANTE**

**Per installare voci di espansione, occorre installare il modulo opzionale di espansione della memoria flash (pagine 108–109). Tra i dati dei pacchetti di espansione, quelli delle voci di espansione, song, stili e così via verranno installati nel disco rigido (HD, hard disk) interno, mentre i file Wave che compongono le voci verranno installati nel modulo opzionale di espansione della memoria flash.**

### **NOTA**

È anche possibile espandere contenuti diversi da voci e stili. Per ulteriori informazioni, accedere al sito Web Yamaha Music Soft.

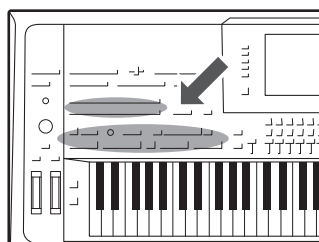

La Tyros5 dispone di un'ampia serie di pattern di accompagnamento ritmico (denominati "Stili") in una serie di generi musicali diversi, tra cui pop, jazz e altri ancora. Lo stile dispone di una funzione Auto Accompaniment (Accompagnamento automatico) che consente di ottenere una riproduzione automatica dell'accompagnamento suonando semplicemente gli "accordi" con la mano sinistra. Ciò consente di ricreare automaticamente il suono di un'intera band o di un'orchestra, anche se si suona da soli.

## Esecuzione di uno stile con la funzione Auto Accompaniment

- 1 Premere uno dei pulsanti **STYLE** per richiamare il display di selezione Style.

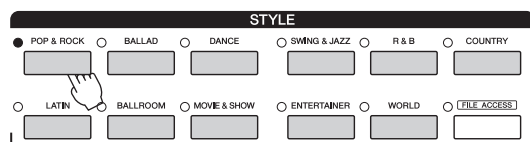

2

- 2 Premere uno dei pulsanti [A] - [J] per selezionare lo stile desiderato.

È possibile richiamare altre pagine premendo i pulsanti corrispondenti ai numeri di pagina (P1, P2 e così via) o premendo più volte lo stesso pulsante STYLE.

- 3 Premere il pulsante [ACMP] per attivare la funzione Auto Accompaniment.

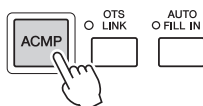

La sezione della tastiera specifica per la mano sinistra (pagina 38) diventa la sezione degli accordi: gli accordi suonati in questa sezione vengono rilevati automaticamente e utilizzati come base per un accompagnamento automatico completo con lo stile selezionato.

### NOTA

Il display di selezione degli stili consente di memorizzare il percorso di un determinato stile in uno dei pulsanti di pannello. Per informazioni sulla memorizzazione dei percorsi degli stili, vedere pagina 28.

#### 4 Premere il pulsante [SYNC START] per abilitare l'avvio sincronizzato.

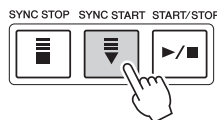

#### 5 Appena si suona un accordo con la mano sinistra, viene avviato lo stile selezionato.

Provare a suonare gli accordi con la sinistra e la melodia con la mano destra.



#### 6 Premere il pulsante [START/STOP] per arrestare la riproduzione dello stile.

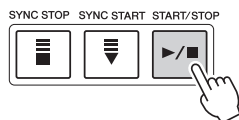

##### **NOTA**

Per informazioni sugli accordi e sul relativo tipo di diteggiatura, vedere pagina 55.

##### **NOTA**

Per le istruzioni sulla trasposizione dello stile, vedere pagina 46.

##### **NOTA**

Sebbene, per impostazione predefinita, l'accordo verrà rilevato in base alle note suonate nella sezione della mano sinistra, è possibile cambiare l'area di rilevamento degli accordi dalla sezione della mano sinistra a quella della mano destra. Per ulteriori informazioni, vedere pagina 63.

### Caratteristiche degli stili

Sul lato sinistro di ciascuno nome di stile sul display di selezione Style, viene indicato il tipo di stile e la relativa caratteristica di definizione. Sono disponibili diverse caratteristiche degli stili; tuttavia, in questa sezione viene descritto solo lo stile audio (indicato con "+Audio" sul display). Per informazioni su altri stili, consultare il Manuale di riferimento sul sito Web.



- **Stili audio** Gli stili audio (+Audio) sono stati specificatamente prodotti aggiungendo registrazioni audio di musicisti in studio che suonano in diversi studi di registrazione di tutto il mondo. Ciò consente di aggiungere tocco, atmosfera e calore naturali alla batteria e alle percussioni, conferendo alle prestazioni un potenziale espressivo maggiore. In particolare, questa modalità mantiene le sottili sfumature e i groove difficili da riprodurre utilizzando il kit batteria/percussioni. La tecnologia Time Stretch di Yamaha consente all'audio di seguire le variazioni di tempo senza modificare il pitch; pertanto, tutti gli elementi restano perfettamente sincronizzati.

##### **NOTA**

- Se il tempo è impostato su oltre il 160% del valore predefinito, la parte audio viene disattivata.
- Tenere presente che gli stili audio potrebbero richiedere più tempo per il caricamento rispetto ad altri e potrebbero avere determinate limitazioni e funzioni specifiche gestibili differenti.

### Compatibilità dei file di stile

La Tyros5 utilizza il formato file SFF GE (pagina 11). La Tyros5 è in grado di riprodurre i file SFF esistenti che, tuttavia, verranno salvati nel formato SFF GE se si salva (o incolla) il file in Tyros5. È importante tenere presente che il file salvato può essere riprodotto soltanto su strumenti compatibili con il formato SFF GE.

# Funzionamento della riproduzione dello stile

## Avvio/arresto della riproduzione

### ● Pulsante [START/STOP]

Consente di avviare la riproduzione della parte ritmica dello stile corrente. Per arrestare la riproduzione, premere di nuovo il pulsante.



### Riproduzione di accompagnamento automatico e parte ritmica

Se si attiva il pulsante [ACMP], è possibile riprodurre sia la parte ritmica sia l'accompagnamento automatico quando si suonano gli accordi nella relativa sezione durante la riproduzione degli stili.



### ● Pulsante [SYNC START]

Imposta la riproduzione dello stile in modalità "standby". La riproduzione dello stile ha inizio quando si preme una nota qualsiasi sulla tastiera (se [ACMP] è disattivato) o si suona un accordo con la mano sinistra (se [ACMP] è attivato). Se si preme questo pulsante durante la riproduzione dello stile, lo stile viene arrestato e la riproduzione viene messa in "standby".



### ● Pulsante [SYNC STOP]

È possibile avviare e arrestare lo stile in qualsiasi momento semplicemente suonando o rilasciando i tasti nella sezione della tastiera riservata agli accordi. Accertarsi che il pulsante [ACMP] sia attivato; premere il pulsante [SYNC STOP], quindi suonare la tastiera.



#### **NOTA**

Quando il tipo di diteggiatura (pagina 55) è impostato su "Full Keyboard" o "Al Full Keyboard", non è possibile attivare la funzione Sync Stop.

### ● Pulsanti INTRO [I] - [III]

Tyros5 dispone di tre sezioni Intro diverse per aggiungere un'introduzione prima di avviare la riproduzione dello stile. Una volta premuto uno dei pulsanti INTRO [I] - [III], avviare la riproduzione dello stile. Al termine dell'introduzione, la riproduzione dello stile passa automaticamente alla sezione Main.

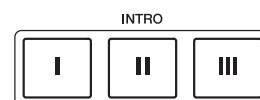

### ● Pulsanti ENDING/rit. [I] - [III]

La Tyros5 dispone di tre sezioni Ending differenti per l'aggiunta di una conclusione prima di arrestare la riproduzione dello stile. Se si preme uno dei pulsanti Ending [I] - [III] durante la riproduzione dello stile, lo stile si arresta automaticamente quando viene riprodotta la fine. È possibile ottenere una fine rallentata (in ritardando) premendo ancora una volta lo stesso pulsante [ENDING] mentre la riproduzione della fine è in corso.

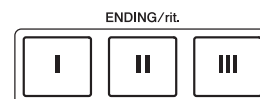

## Modifica della variazione dei pattern (Sezioni) durante la riproduzione dello stile

Ogni stile dispone di quattro differenti sezioni Main, quattro sezioni Fill-in e una sezione Break. Utilizzando in maniera efficace queste sezioni, è possibile rendere la performance più dinamica e professionale. È possibile modificare liberamente la sezione durante la riproduzione dello stile.

## ● Pulsanti MAIN VARIATION [A] - [D]

Premere uno dei pulsanti MAIN VARIATION [A] - [D] per selezionare la sezione Main (il pulsante si illumina in rosso). Ogni pulsante è un pattern di accompagnamento di poche battute e si riproduce all'infinito. Premendo nuovamente il pulsante MAIN VARIATION selezionato, viene riprodotto un pattern fill-in appropriato per vivacizzare il ritmo e interrompere la ripetizione. Al termine della riproduzione, il fill-in sfuma nella sezione Main.

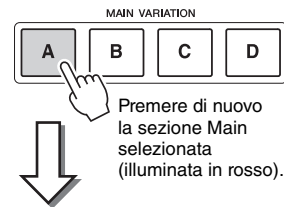

Premere di nuovo la sezione Main selezionata (illuminata in rosso).

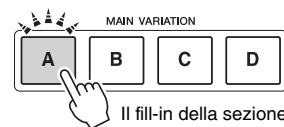

Il fill-in della sezione Main selezionata viene riprodotto (lampeggia in rosso).

### Funzione AUTO FILL

Quando è attivato il pulsante [AUTO FILL IN], se si preme uno qualsiasi dei pulsanti MAIN VARIATION [A] - [D] mentre si suona, viene automaticamente riprodotta una sezione di fill-in per una transizione morbida e dinamica nella sezione successiva (o nella stessa).



## ● Pulsante [BREAK] (INTERRUZIONE)

Consente di aggiungere intervalli dinamici nel ritmo dell'accompagnamento. Premere il pulsante [BREAK] durante la riproduzione dello stile. Al termine della riproduzione del pattern di una misura, la riproduzione dello stile passa automaticamente alla sezione Main.



### Informazioni sullo stato delle spie luminose dei pulsanti della sezione (INTRO/MAIN/VARIATION/BREAK/ENDING)

- **Rosso:** la sezione è attualmente selezionata.
- **Rosso (lampeggiante):** la sezione sarà riprodotta successivamente, subito dopo la sezione attualmente selezionata.  
\*Le spie dei pulsanti MAIN VARIATION [A] - [D] lampeggiano in rosso anche durante la riproduzione del fill-in.
- **Blu:** la sezione contiene dei dati, ma al momento non è selezionata.
- **Spento:** la sezione non contiene dati e non è possibile riprodurla.

## Regolazione del tempo

Con i pulsanti TEMPO [-] e [+] è possibile modificare il tempo di riproduzione del metronomo, lo stile e la song MIDI. È possibile regolare il tempo dello stile e della song MIDI anche utilizzando il pulsante [TAP TEMPO].



### NOTA

Se si vuole regolare il tempo di una song Audio, usare la funzione Time Stretch su pagina 80.

## ● Pulsanti TEMPO [-]/[+]

Premere il pulsante TEMPO [-] o [+] per richiamare il display a comparsa del tempo. Usare i pulsanti TEMPO [+]/[-] per diminuire o aumentare il tempo in un intervallo compreso tra 5 e 500 battute al minuto. Tenendo premuto uno dei due pulsanti, il valore può essere modificato costantemente. Premendo insieme i pulsanti TEMPO [-] e [+] è possibile richiamare il tempo di default dell'ultimo stile o song selezionata.

## ● Pulsante [TAP TEMPO]

Durante la riproduzione di uno stile o song MIDI, è possibile cambiare il tempo battendo per due volte sul pulsante [TAP TEMPO] al tempo desiderato. Quando lo stile e la song vengono interrotti, battendo sul pulsante [TAP TEMPO] (quattro volte per un tempo di 4/4) viene avviata la riproduzione della parte ritmica dello stile al tempo battuto.

## Fade-in/out

### ● Pulsante [FADE IN/OUT]

Produce, nel suono complessivo, una assolvenza (FADE IN) quando si avvia la riproduzione di uno stile o di una song MIDI e una dissolvenza (FADE OUT) con conseguente interruzione della riproduzione delle stesse. Premere il pulsante [FADE IN/OUT] mentre la riproduzione è interrotta e premere il pulsante [START/STOP] per lo stile (o il pulsante [PLAY/PAUSE] per la song MIDI) per avviare una riproduzione con un fade-in. Per interrompere la riproduzione con un effetto fade-out, premere il pulsante [FADE IN/OUT] durante la riproduzione.



# Accordi

Gli utenti che non conoscono gli accordi possono consultare questa tabella delle combinazioni più comuni sulla tastiera. Esistono moltissimi accordi che possono essere utilizzati in molti modi nelle composizioni musicali. Per ulteriori dettagli, fare riferimento ai libri di accordi disponibili in commercio.

★ Indica la nota fondamentale.

Maggiore	Minore	Settima	Settima minore	Settima maggiore
<b>C</b> 	<b>Cm</b> 	<b>C7</b> 	<b>Cm7</b> 	<b>CM7</b> 
<b>D</b> 	<b>Dm</b> 	<b>D7</b> 	<b>Dm7</b> 	<b>DM7</b> 
<b>E</b> 	<b>Em</b> 	<b>E7</b> 	<b>Em7</b> 	<b>EM7</b> 
<b>F</b> 	<b>Fm</b> 	<b>F7</b> 	<b>Fm7</b> 	<b>FM7</b> 
<b>G</b> 	<b>Gm</b> 	<b>G7</b> 	<b>Gm7</b> 	<b>GM7</b> 
<b>A</b> 	<b>Am</b> 	<b>A7</b> 	<b>Am7</b> 	<b>AM7</b> 
<b>B</b> 	<b>Bm</b> 	<b>B7</b> 	<b>Bm7</b> 	<b>BM7</b> 

## Modifica del tipo di diteggiatura degli accordi

Modificando il tipo di diteggiatura, è possibile creare automaticamente l'accompagnamento più adeguato anche se non si premono tutte le note che compongono un accordo. Per cambiare il tipo di diteggiatura, selezionare: [FUNCTION] → [C] STYLE SETTING/SPLIT POINT/CHORD FINGERING → TAB [◀][▶] CHORD FINGERING

È possibile selezionare i seguenti tipi.

### ● Single Finger (singolo dito)

Questo metodo consente di suonare facilmente gli accordi dell'intervallo di accompagnamento della tastiera utilizzando soltanto una, due o tre dita.



**Accordo maggiore**  
Premere solo la tonica.



**Accordo minore**  
Premere la tonica assieme a un tasto nero alla sua sinistra.



**Accordo di settima**  
Premere la tonica assieme a un tasto bianco alla sua sinistra.



**Accordo di minore settima**  
Premere la tonica insieme a un tasto bianco e a un tasto nero alla sinistra.

### ● AI Full Keyboard

Consente di produrre l'accompagnamento appropriato mentre si suona (ad esempio, il pianoforte convenzionale), in qualsiasi punto della tastiera con entrambe le mani. Non è necessario specificare gli accordi. A seconda dell'arrangiamento della song, è possibile che la funzione AI Full Keyboard non crei sempre l'accompagnamento adeguato.

Per gli altri tipi, consultare il Manuale di riferimento sul sito Web.

## Richiamo delle impostazioni del pannello appropriate per lo stile corrente (One Touch Setting [Impostazione a un sol tocco])

One Touch Setting è una funzione potente e utile che richiama automaticamente l'impostazione più appropriata (voci, effetti e così via) per lo stile selezionato, al tocco di un unico pulsante. Se si è già deciso lo stile da utilizzare, è possibile fare in modo che One Touch Setting selezioni in modo automatico la voce appropriata.

### **NOTA**

Per informazioni sulle impostazioni di pannello visualizzate utilizzando la funzione One Touch Setting, fare riferimento alla sezione OTS nella "Parameter Chart (scheda parametri)" dell'Elenco dati. L'Elenco dati è disponibile sul sito Web

### **1** Selezionare uno stile (passaggi 1 - 2 a pagina 51).

### **2** Premere uno dei pulsanti ONE TOUCH SETTING [1] - [4].

Questa operazione consente non solo di richiamare istantaneamente tutte le impostazioni (voci, effetti e così via) più idonee allo stile corrente, ma anche di richiamare automaticamente ACMP e SYNC START, in modo che sia possibile iniziare subito la riproduzione dello stile.

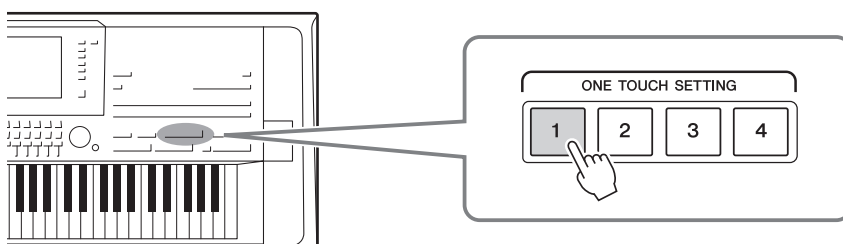

#### **Conferma dei contenuti di One Touch Setting**

Sul display di selezione Style, premere il pulsante [6 ▼] (OTS INFO) per richiamare la finestra Information in cui sono visualizzate le voci assegnate ai pulsanti ONE TOUCH SETTING [1] - [4] per lo stile corrente.

#### **NOTA**

Il colore grigio per il nome di una voce nella finestra indica che la parte della voce corrispondente è attualmente disattivata.

Premere il pulsante [F] (CLOSE) per chiudere la finestra.

### **3** Appena si suona un accordo con la mano sinistra, viene avviato lo stile selezionato.

Ogni stile dispone di quattro configurazioni One Touch Setting. Premere altri pulsanti ONE TOUCH SETTING [1] - [4] per provare altre impostazioni.

### **NOTA**

È possibile memorizzare le impostazioni originali in One Touch Setting. Per istruzioni, consultare il Manuale di riferimento sul sito Web.

#### **Modifica automatica di One Touch Settings con le sezioni Main**

La funzione OTS (One Touch Setting) Link consente di cambiare automaticamente le impostazioni One Touch Settings quando viene selezionata una sezione Main (A - D) diversa. Le sezioni Main A, B, C e D corrispondono rispettivamente alle impostazioni One Touch Setting 1, 2, 3 e 4. Per utilizzare la funzione OTS Link, attivare il pulsante [OTS LINK].

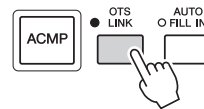

#### **NOTA**

È possibile cambiare il tempo trascorso per la variazione delle One Touch Setting con MAIN VARIATION (VARIAZIONE PRINCIPALE) [A] - [D]. Per istruzioni, consultare il Manuale di riferimento sul sito Web.



## Ricerca di song appropriate per lo stile corrente (Repertoire)

È possibile ricercare i pezzi musicali e le song più adatte per la riproduzione con lo stile corrente utilizzando i record di Music Finder (pagina 82). È possibile richiamare automaticamente le impostazioni appropriate come voce, effetto e pedale, selezionando il pezzo musicale desiderato.

Per un uso ottimale della funzione Repertoire, è consigliabile importare i record del Music Finder (pagina 81).

**1** Selezionare lo stile desiderato (punti 1 e 2 a pagina 51).

**2** Premere il pulsante [4 ▼] (REPETOIRE).

Il display MUSIC FINDER viene richiamato automaticamente e vengono visualizzati i brani musicali suonabili con lo stile corrente.

**NOTA**

Verificare che sia visualizzato MENU 1 nell'angolo in basso a destra del display (pagina 26).

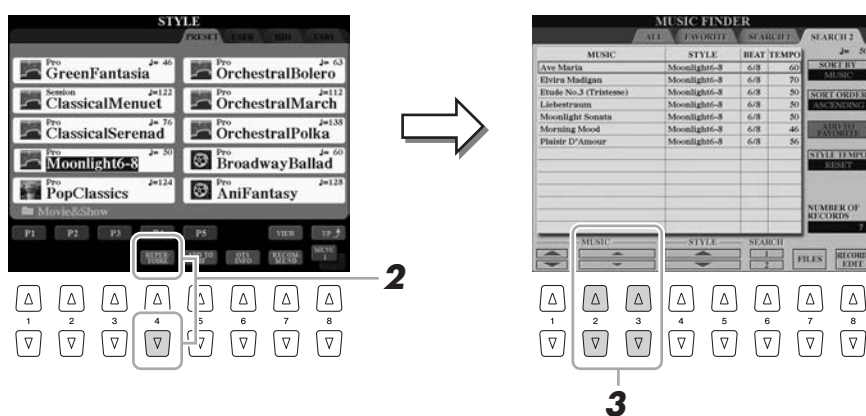

**3** Utilizzare i pulsanti [2 ▲▼] - [3 ▲▼] per selezionare il pezzo musicale desiderato (Record).

Vengono richiamate le impostazioni del pannello appropriate per la riproduzione del pezzo musicale.

**NOTA**

A seconda dello stile selezionato, potrebbero non esistere pezzi musicali disponibili.

2

Stili – Esecuzione del rimo e dell'accompagnamento –

## Richiamo degli stili ottimali per le proprie performance (Style Recommender)

Questa funzione molto utile "suggerisce" gli stili più aderenti alla song che si desidera eseguire, in base al ritmo che si suona per una o due misure.

### 1 Nel display di selezione dello stile (pagina 51), premere il pulsante [7 ▼] (RECOMMEND) per richiamare il display STYLE RECOMMENDER.

La tastiera è divisa all'altezza del tasto B1 in due sezioni, come mostrato di seguito.

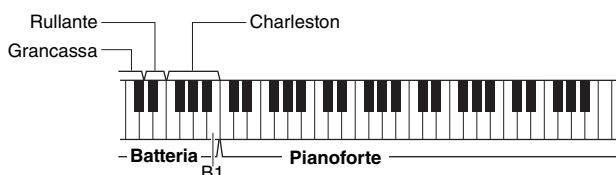

Gli strumenti di batteria (grancassa, rullante e charleston) sono assegnati alla sinistra del tasto B1 mentre il suono del pianoforte è assegnato alla destra.

Gli strumenti assegnati ai tasti differiscono leggermente tra la tastiera a 76 tasti e quella a 61, come indicato di seguito.

#### Tyros5-76

Tasti	Strumenti
E0-C#1	Grancassa
D1-E1	Rullante
F1-B1	Charleston
C2-G6	Pianoforte

#### Tyros5-61

Tasti	Strumenti
C1-C#1	Grancassa
D1-E1	Rullante
F1-B1	Charleston
C2-C6	Pianoforte

## 2 Utilizzare la funzione Style Recommender per trovare lo stile.

### 2-1 Premere il pulsante [I] (START) per avviare il metronomo e indicare che è stata avviata la funzione Style Recommender.

Premendo il pulsante [I], si passa alternativamente fra le funzioni START e CANCEL.

Se necessario, utilizzare i pulsanti TEMPO [-]/[+] o il pulsante [TAP TEMPO] per regolare il tempo e premere il pulsante [D] (METRONOME) sul display per selezionare il beat.

### 2-2 Eseguire il ritmo desiderato sulla sezione batteria o pianoforte per una o due misure con il metronomo.

Il timing con cui vengono suonati i tasti viene analizzato per diversi secondi, quindi inizia la riproduzione dello stile più consigliato. Inoltre, vengono elencati nel display i candidati degli altri stili consigliati.

#### Esempio 1: eseguire il seguente ritmo sulla sezione pianoforte.



Sul display potrebbero essere elencati gli stili Bossa Nova o quelli con un senso simile.

#### NOTA

Lo strumento analizza solo i tempi dell'esecuzione sulla tastiera. La forza con cui si suona un tasto, la durata della pressione e i pitch dei suoni stessi vengono ignorati.

**Esempio 2: eseguire il seguente ritmo sulla sezione batteria.**



Sul display potrebbero essere elencati gli stili a 8 beat o quelli con un senso simile.

**3 Selezionare lo stile desiderato dall'elenco utilizzando i pulsanti [2 ▲▼] - [7 ▲▼].**

Ascoltare gli stili modificando le sezioni (pagina 53), suonando gli accordi sulla sezione Piano e regolando il tempo (pagina 54).

Se lo stile richiamato non corrisponde alla song che si desidera riprodurre, premere i pulsanti [I] (RETRY), quindi ritornare al punto 2-2.

**4 Una volta trovato lo stile desiderato, premere il pulsante [8 ▲▼] (OK) per uscire dal display STYLE RECOMMENDER.**

**5 Suonare la tastiera a tempo con lo stile individuato.**

## Inserimento/disinserimento di ciascun canale dello stile

Ciascun stile contiene i canali elencati di seguito. È possibile aggiungere variazioni e cambiare il feeling di uno stile attivando o disattivando i vari canali durante la riproduzione dello stile.

### ● Canali dello stile

- **RHY1/2 (Ritmo 1/2)** .....Costituiscono le parti fondamentali dello stile, con pattern ritmici di batteria e percussioni.
- **BASS**.....La parte del basso usa vari suoni di strumenti appropriati per adattarsi allo stile.
- **CHD1/2 (Accordo 1/2)** ....Determinano l'accompagnamento ritmico con accordi, generalmente consistente in voci di pianoforte o chitarra.
- **PAD** .....Questa parte viene utilizzata con strumenti dotati del sustain quali archi, organo, cori e così via.
- **PHR1/2 (Phrase1/2)** .....Queste parti vengono utilizzate per interventi incisivi di ottoni, accordi arpeggiati e altre funzioni che rendono più interessante l'accompagnamento.
- **AUDIO** .....Si tratta di una parte audio esclusiva degli stili audio (pagina 52).

### 1 Se necessario, premere ripetutamente il pulsante [CHANNEL ON/OFF] per richiamare il display CHANNEL ON/OFF (STYLE) contenente il canale desiderato.

Sono disponibili due pagine, 1/2 e 2/2, per i canali dello stile.

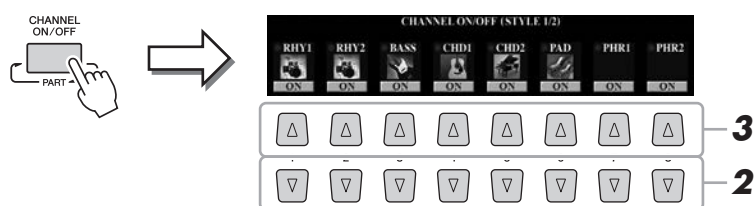

### 2 Premere i pulsanti [1 ▼] - [8 ▼] per attivare o disattivare i singoli canali.

Per ascoltare un singolo canale, premere e tenere premuto il pulsante appropriato: il canale viene impostato su SOLO. Per disattivare la funzione SOLO, è sufficiente premere nuovamente il pulsante del canale.

#### **NOTA**

È possibile salvare tali impostazioni in Registration Memory (pagina 85).

#### **Per modificare la voce di ciascun canale**

Premere i pulsanti [1 ▲] - [8 ▲] del canale corrispondente per richiamare il display di selezione delle voci (pagina 36), quindi selezionare la voce desiderata.

#### **NOTA**

Il canale audio non dispone di una voce e, pertanto, non può essere modificato.

È possibile modificare la voce anche dalla pagina VOL/VOICE del display MIXING CONSOLE (pagina 93).

### 3 Premere il pulsante [EXIT] per chiudere il display CHANNEL ON/OFF.

## Regolazione del bilanciamento del volume tra le parti

È possibile regolare il bilanciamento del volume tra le parti (song MIDI intera, stile intero, Multipad, MIC, MIC, Left, Right 1–3, Song audio, AUX IN, tastiera intera). Per il parametro CENTER, fare riferimento alla sezione "Regolazione del bilanciamento del volume tra la song MIDI e la song audio" riportata di seguito.

- 1** Premere una o due volte il pulsante [BALANCE] per richiamare la pagina desiderata del display BALANCE contenente il canale desiderato.

Sono disponibili due pagine, 1/2 e 2/2.

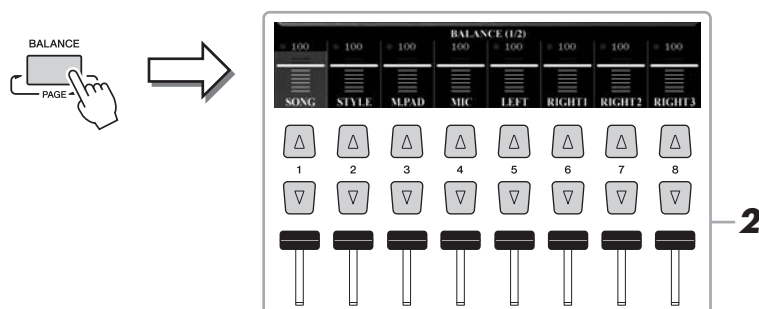

- 2** Premere gli slider o i pulsanti [1 ▲▼] - [8 ▲▼] per regolare il volume delle parti desiderate.

### Regolazione del bilanciamento del volume tra la song MIDI e la song audio

Nella pagina BALANCE 2/2, è possibile regolare il bilanciamento del volume tra la song MIDI e la song audio utilizzando i pulsanti [2 ▲▼] - [3 ▲▼]. Quando questo valore è impostato su CENTER (CENTRO), i livelli della song MIDI e della song audio sono uguali. Per ripristinare immediatamente il bilanciamento su CENTER, premere contemporaneamente i pulsanti [2 ▲▼] e [3 ▲▼].



È anche possibile regolare il bilanciamento del volume tra la song MIDI e la song audio utilizzando direttamente il Cross Fader.

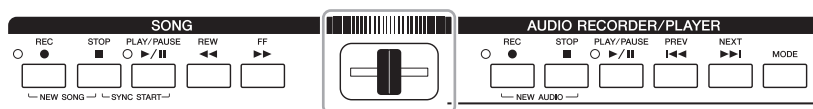

- 3** Premere il pulsante [EXIT] per chiudere il display BALANCE.

#### NOTA

Nella pagina VOL/VOICE del display MIXING CONSOLE (pagina 93), è possibile regolare il volume per ognuna delle parti della song midi e dello stile.

# Impostazione del punto di split

Il tasto che divide la tastiera in due sezioni viene denominato "Split Point" (Punto di split). Di seguito, sono riportati tre punti di split: punto di split (LEFT), punto di split (RIGHT 3) e punto di split (STYLE).

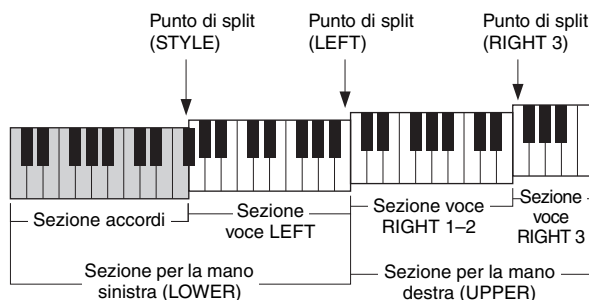

- **Punto di split (LEFT):**..... divide la tastiera nella sezione della mano sinistra (LOWER) e in quella della mano destra (UPPER).
- **Punto di split (RIGHT 3):**..... divide la sezione della mano destra (UPPER) nella sezione delle voci RIGHT 1-2 e nella sezione della voce RIGHT 3.
- **Punto di split (STYLE):**..... divide la sezione della mano sinistra (LOWER) nella sezione Chord e nella sezione della voce LEFT.

## 1 Richiamare il display Split Point.

[FUNCTION] → [C] STYLE SETTING/SPLIT POINT/CHORD FINGERING → TAB [◀][▶] SPLIT POINT

## 2 Impostare il punto di split.

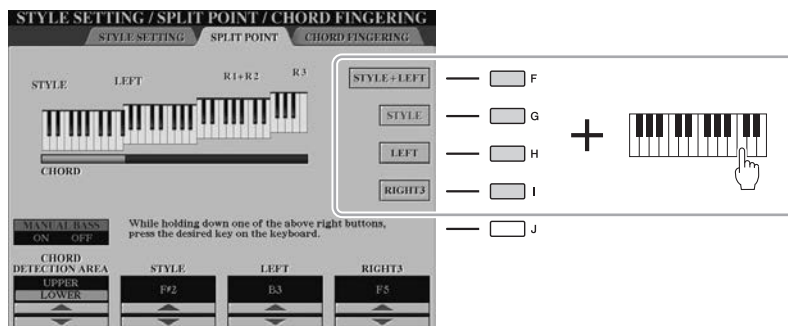

### NOTA

È anche possibile specificare ciascun punto di split in base al nome della nota, utilizzando i pulsanti [3 ▲▼] - [8 ▲▼]. Il punto di split (STYLE) viene indicato con "STYLE", il punto di split (LEFT) con "LEFT" e il punto di split (RIGHT 3) con "RIGHT 3".

[F]	Split Point (Punto di split) (STYLE + LEFT)	Imposta i punti di split (STYLE) e (LEFT) sulla stessa nota. Premere il pulsante [F] e ruotare il dial [DATA ENTRY]. È anche possibile specificare il punto di split direttamente dalla tastiera premendo il tasto desiderato sulla tastiera mentre si tiene premuto il pulsante [F].  
[G]	Split Point (STYLE)	Imposta ciascun punto di split singolarmente. Premere uno dei pulsanti desiderati e ruotare il dial [DATA ENTRY]. È anche possibile specificare il punto di split direttamente dalla tastiera premendo il tasto desiderato sulla tastiera mentre si tiene premuto uno dei pulsanti [G] - [I].  <b>NOTA</b> Non è possibile impostare un punto di split (LEFT) inferiore al punto di split (STYLE) e un punto di split (RIGHT 3) inferiore al punto di split (LEFT).
[H]	Split Point (LEFT)	
[I]	Split Point (RIGHT 3)	

## Definizione degli accordi con la mano destra mentre si suonano i bassi con la mano sinistra

Se si cambia l'area di rilevamento degli accordi dalla sezione della mano sinistra alla sezione della mano destra, è possibile suonare la linea di basso con la mano sinistra mentre si utilizza la mano destra per controllare la riproduzione dello stile.

A tale scopo, impostare il valore CHORD DETECTION AREA su "UPPER" utilizzando il pulsante [1 ▲] sul display Split Point.



Con questa impostazione, l'intera sezione della mano destra (UPPER) funziona come la sezione degli accordi e le performance di melodie. In questa condizione, notare i seguenti punti:

- Nella sezione della mano destra (UPPER), è possibile specificare il tipo di accordo quando si riproduce la melodia.
- La voce della parte di basso dello stile corrente viene assegnata alla parte LEFT della tastiera. Questa operazione viene detta funzione Manual Bass che può essere attivata o disattivata utilizzando il pulsante [E].
- L'impostazione del tipo di diteggiatura degli accordi (pagina 55) verrà impostata automaticamente su una diteggiatura speciale ("FINGERED \*"), che consente di premere tre o più note contemporaneamente per definire l'accordo. Se si premono due o meno note, il tipo di accordo non cambia.
- Il punto di split (STYLE) diventa non disponibile.

### **NOTA**

Il valore CHORD DETECTION AREA viene impostato automaticamente su "LOWER" quando viene selezionata la voce di ensemble.

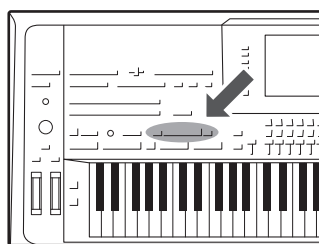

I Multipad possono essere utilizzati per riprodurre alcune brevi sequenze melodiche e ritmiche predefinite, per aggiungere impatto e varietà alle esecuzioni sulla tastiera.

I Multipad vengono suddivisi in banchi di quattro frasi ciascuno. Tyros5 presenta diversi banchi Multipad in una serie di generi musicali diversi.

Inoltre, la funzione Audio Link Multi Pad consente di creare un nuovo pad con i propri dati WAVE (Audio) da riprodurre durante la performance.

## Utilizzo dei Multipad

- 1 Premere il pulsante [SELECT] di MULTI PAD CONTROL per richiamare il display di selezione dei banchi Multipad, quindi selezionare il banco desiderato.**

Selezionare le pagine utilizzando i pulsanti [1 ▲] - [6 ▲] corrispondenti a "P1, P2..." nel display o premendo ripetutamente il pulsante [SELECT] di MULTI PAD CONTROL, quindi utilizzare i pulsanti [A] - [J] per selezionare il banco desiderato.

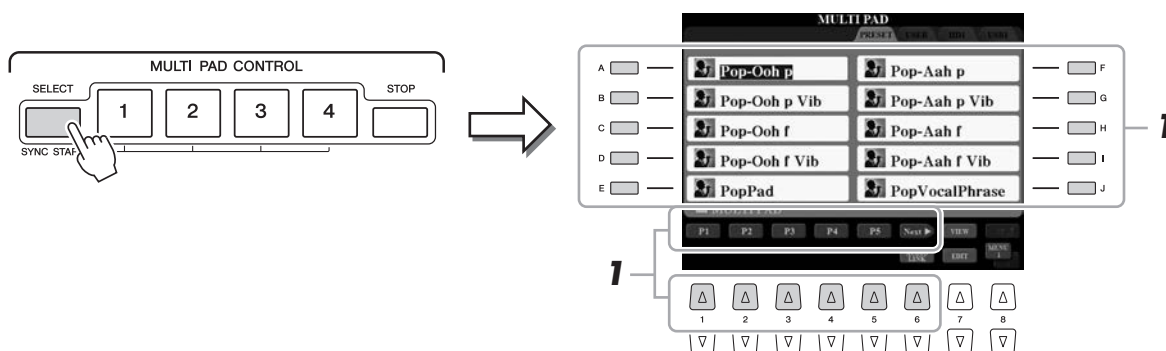

- 2 Premere uno dei pulsanti [1] - [4] di MULTI PAD CONTROL per suonare una frase Multipad.**

Viene avviata la riproduzione dell'intera frase musicale corrispondente (in questo caso per il Pad 1) in base al tempo attualmente impostato. È possibile riprodurre fino a quattro Multipad contemporaneamente.

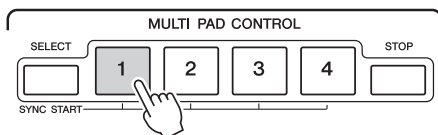

- 3 Per arrestare la riproduzione dei Multipad, premere il pulsante [STOP] [ARRESTA].**

Se si desidera arrestare determinati pad, tenere premuto il pulsante [STOP] contemporaneamente e premere i pad da arrestare.

### Informazioni sullo stato della spia dei pulsanti MULTI PAD CONTROL [1] - [4]

- **Blu:** indica che il pad corrispondente contiene dati (una frase).
- **Rosso:** indica che è in corso l'esecuzione del pad corrispondente.
- **Rosso (lampeggiante):** indica che il pad corrispondente è nella modalità standby (Synchro Start). Vedere pagina 65 per informazioni sull'utilizzo della funzione Synchro Start.
- **Spento:** indica che il pad corrispondente non contiene dati e non può essere suonato.

#### NOTA

Sono disponibili due tipi di dati Multipad. Un tipo viene riprodotto una volta e smette di suonare al termine della frase, l'altro viene riprodotto più volte.

#### NOTA

Se si preme il pad durante la riproduzione, questa si arresta e riprende nuovamente dall'inizio.

#### NOTA

- Se si preme il pulsante MULTI PAD durante la riproduzione dello stile o della song MIDI, la riproduzione riprende dall'inizio della battuta successiva. Se si preme il pulsante MULTI PAD durante l'interruzione dello stile o della song MIDI, la riproduzione riprende immediatamente.
- Il pulsante STYLE CONTROL [START/STOP] lampeggia in rosso in caso di movimenti in battere.



## Utilizzo della funzione Synchro Start dei multipad

- 1 Tenendo premuto il pulsante MULTI PAD [SELECT], premere il pulsante desiderato o i pulsanti compresi tra [1] e [4].

I pulsanti corrispondenti lampeggiano in rosso.

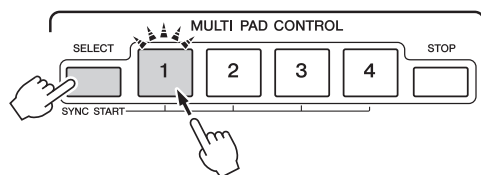

- 2 Avviare lo stile/song MIDI.

I Multipad vengono avviati contemporaneamente.

Se, durante la riproduzione di uno stile/song MIDI, si attiva la modalità standby del multipad, premendo una nota qualsiasi sulla tastiera, viene avviata la riproduzione multipad all'inizio della battuta successiva.

## Utilizzo di Chord Match (Corrispondenza accordi)

Quando è attiva la parte [ACMP] o Left, suonare l'accordo nella sezione degli accordi e premere uno qualsiasi dei Multipad. Le frasi dei Multipad cambiano automaticamente il pitch per ottenere una corrispondenza con l'accordo suonato.

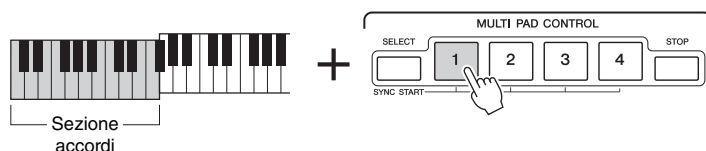

### NOTA

Per annullare lo stato di standby, premere lo stesso pulsante oppure premere il pulsante [STOP] per annullare lo stato di tutti i pad.

### NOTA

Alcuni Multipad sono influenzati dalla funzione Chord Match.

## Creazione di un nuovo Multipad con file WAVE (Audio Link Multi Pad)

È possibile creare un nuovo Multipad realizzando collegamenti con file WAVE all'interno dell'unità disco rigido interna e della memoria flash USB per ciascuno dei Multipad. I file WAVE possono essere i dati creati con il registratore audio (pagina 76) e quelli disponibili a livello commerciale. I Multipad a cui sono collegati i file WAVE vengono denominati Multipad Audio Link. È possibile salvare i nuovi Multipad Audio Link nelle unità USER, HD e USB.

- 1** Se si desidera utilizzare file WAVE nella memoria flash USB, collegarla al terminale [USB TO DEVICE].

### NOTA

Prima di usare una memoria flash USB, leggere la sezione "Collegamento di dispositivi USB" a pagina 101.

- 2** Premere il pulsante [SELECT] di MULTI PAD CONTROL per richiamare il display di selezione dei banchi Multipad.

### NOTA

Se si è selezionato un Multipad Audio Link mentre si teneva premuto il pulsante [6 ▼] (AUDIO LINK), sarà necessario premere il pulsante [C] (NEW BANK) nel display Audio Link Multi Pad per creare un pad audio. In caso contrario, viene semplicemente risSelectedionato il collegamento nel Multipad Audio Link selezionato.

- 3** Premere il pulsante [6 ▼] (AUDIO LINK) per richiamare il display Audio Link Multi Pad.

Potrebbe apparire un messaggio di conferma. In questo caso, seguire le istruzioni visualizzate.

### NOTA

Verificare che sia visualizzato MENU 1 nell'angolo in basso a destra del display (pagina 26).

### NOTA

Non è possibile collegare un file WAVE a un Multipad MIDI.



- 4** Selezionare il pad desiderato premendo uno qualsiasi dei pulsanti [A], [B], [F] e [G].

Viene visualizzato il display WAVE.

- 5** Selezionare il file WAVE desiderato utilizzando i pulsanti [A] - [J].

### Per confermare le informazioni del file WAVE selezionato

Premendo il pulsante [7 ▲] (INFO.), è possibile confermare le informazioni (nome titolo, bit rate, frequenza di campionamento e così via). Premere il pulsante [F] (OK) per chiudere la finestra.

- 6** Premere il pulsante [EXIT] per tornare al display Audio Link Multi Pad.

## 7 Se si desidera, regolare il livello di ogni file WAVE mediante i pulsanti [1 ▲▼] - [4 ▲▼].

È possibile regolare il volume durante l'ascolto delle frasi Multipad premendo i pulsanti MULTI PAD CONTROL [1] - [4] corrispondenti.

### Per confermare il percorso del file WAVE selezionato

È possibile confermare il percorso premendo il pulsante [H] (INFO.) sul display Audio Link Multi Pad. Premere il pulsante [F] (OK) per chiudere la finestra.

## 8 Se si desidera collegare altri file WAVE ad altri pad, ripetere i precedenti punti da 4 a 7.

## 9 Salvare le impostazioni come banco Multipad.

Premere il pulsante [I] (SAVE) sul display Audio Link Multi Pad per richiamare il display Multi Pad Bank Selection per eseguire l'operazione di salvataggio.

Una volta completata l'operazione di salvataggio, viene ripristinato automaticamente il display Audio Link Multi Pad.

## 10 Premere il pulsante [EXIT] per verificare il nuovo Multipad Audio Link nel display Multi Pad Bank Selection.

Il Multipad Audio Link appena creato viene contrassegnato con "Audio Link" sulla parte superiore sinistra del nome file.

### Se si desidera modificare l'impostazione del collegamento:

Selezionare il Multipad Audio Link desiderato, quindi eseguire le stesse operazioni riportate ai punti da 3 a 10.

### **AVVISO**

Se si seleziona un altro Multipad Audio Link o si spegne lo strumento senza aver eseguito l'operazione di salvataggio, l'impostazione andrà persa.

3

Multipad – Aggiunta di frasi musicali alla performance –

## Riproduzione dei Multipad Audio Link

È possibile riprodurre il Multipad a cui è assegnato il file WAVE selezionandoli nell'unità USER, HD o USB del display Multi Pad Bank Selection. Sebbene sia possibile eseguire l'esecuzione tramite le stesse operazioni in pagina 64, tenere presenti le seguenti limitazioni.

- Assicurarsi di collegare la memoria flash USB che include i file WAVE corrispondenti.
- La modalità di ripetizione della riproduzione automatica non è disponibile.
- È possibile riprodurre uno solo pad alla volta.
- Non è possibile applicare la funzione Chord Match.

### **NOTA**

Il caricamento dei file audio (file WAVE) richiede tempi leggermente maggiori rispetto a quello dei file MIDI.

### **NOTA**

Se si interrompe il collegamento ai file WAVE (ad esempio, quando si collega una memoria flash USB non comprendente i file WAVE corrispondenti e così via), viene visualizzato il messaggio "Not Found!" sopra al nome del Pad.

### **NOTA**

La spia si spegne quando il pad corrispondente non contiene dati (frase).

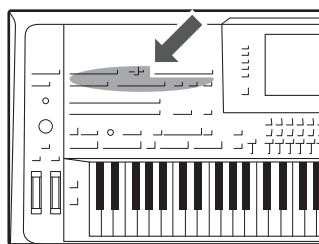

Lo strumento consente di registrare la propria performance e salvarla come file MIDI in formato SMF e riprodurre preset song, file musicali MIDI disponibili in commercio e così via. Non solo è possibile riprodurre e ascoltare una song, ma anche suonare la tastiera insieme alla song riprodotta.

**NOTA**

Per istruzioni sulla registrazione e la riproduzione di song audio (file), vedere pagina 76.

## Procedura di base per la registrazione

Prima della registrazione, assicurarsi di eseguire le impostazioni necessarie, come la selezione di voce/stile. Se necessario, collegare la memoria flash USB al terminale [USB TO DEVICE]. Grazie a questa registrazione, ogni parte verrà registrata nei seguenti canali.

- **Parti della tastiera:** canali 1 - 4
- **Parti dei multipad:** canali 5 - 8
- **Parti degli stili:** canali 9 - 16

Per registrare singolarmente la propria performance su ogni canale specificando la parte, vedere pagina 69.

**NOTA**

I dati audio come i canali del ritmo creati tramite i dati audio relativi allo stile audio (pagina 52), ai Multipad Audio (pagina 66) e alle song audio (pagina 78) non possono essere registrati sulle song MIDI.

**NOTA**

Prima di usare una memoria flash USB, leggere la sezione "Collegamento di dispositivi USB" a pagina 101.

### 1 Premere contemporaneamente i pulsanti SONG [REC] e [STOP].

Viene automaticamente impostata una song vuota per la registrazione.

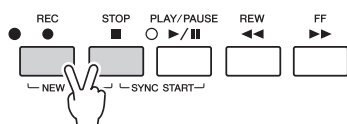

**NOTA**

Per annullare la registrazione, premere il pulsante [STOP] prima di passare al punto 3.

### 2 Premere il pulsante SONG [REC].

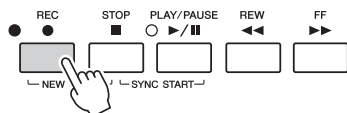

### 3 Avviare la registrazione.

È possibile avviare la registrazione suonando la tastiera, avviando lo stile, avviando il Multipad o premendo il pulsante SONG [PLAY/PAUSE].

**NOTA**

Se si registra senza la riproduzione di uno stile, attivando il pulsante [METRONOME], è possibile rendere più efficiente la registrazione delle sessioni. Il tempo del metronomo può essere regolato tramite i pulsanti TEMPO [-]/[+].

#### 4 Al termine della performance, premere il pulsante SONG [STOP] per interrompere la registrazione.

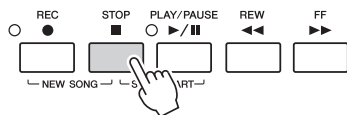

Viene visualizzato un messaggio di notifica; premere il pulsante [EXIT] per chiuderlo.

#### 5 Per effettuare il playback delle esecuzioni registrate, premere il pulsante SONG [PLAY/PAUSE].

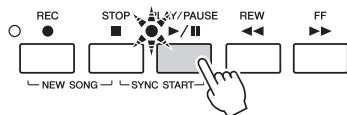

#### 6 Salvate la performance registrata.

**6-1** Premere uno dei pulsanti SONG [I] - [IV] per richiamare il display di selezione delle song.

**6-2** Salvare i dati registrati come file attenendosi alle istruzioni a pagina 29, punti 1 - 5.

#### AVVISO

La song registrata viene persa se si passa a un'altra song o si spegne lo strumento senza aver salvato.

#### NOTA

Per impostazione predefinita, premendo il pulsante SONG [I] viene richiamata la pagina PRESET, mentre premendo uno dei pulsanti [II] - [IV] viene richiamata la pagina USER (UTENTE).

## Registrazione multitraccia

È possibile creare una song MIDI costituita da 16 canali registrando la propria performance su ogni canale singolarmente. Durante la registrazione di un pezzo al pianoforte, ad esempio, è possibile registrare la parte della mano destra sul canale 1, quindi registrare la parte della mano sinistra sul canale 2, in modo da poter creare un pezzo completo che potrebbe essere difficile da eseguire dal vivo con entrambe le mani. Per registrare una performance con la riproduzione dello stile, ad esempio, registrare la riproduzione sui canali 9 - 16, quindi registrare le melodie nel canale 1 durante l'ascolto della riproduzione dello stile già esistente. In questo modo, è possibile creare un'intera song che sarebbe altrimenti difficile, se non impossibile, eseguire dal vivo.

#### 1 Premere contemporaneamente i pulsanti SONG [REC] e [STOP].

Viene automaticamente impostata una song vuota per la registrazione.

#### NOTA

Per annullare la registrazione, premere il pulsante [STOP] prima di passare al punto 4.

#### 2 Tenendo premuto il pulsante SONG [REC], premere i pulsanti [1 ▲▼] - [8 ▲▼] per impostare i canali desiderato su "REC".

Per annullare lo stato REC del canale, premere nuovamente lo stesso pulsante.

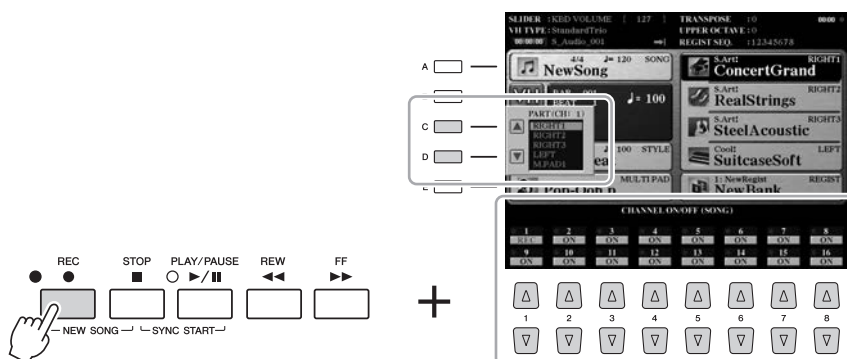

### **3** Utilizzare i pulsanti [C]/[D] per assegnare la parte desiderata per il canale da registrare.

Per chiudere la finestra relativa all'assegnazione della parte, premere il pulsante [EXIT].

### **4** Avviare la registrazione.

È possibile avviare la registrazione suonando la tastiera, avviando lo stile, avviando il Multipad o premendo il pulsante SONG [PLAY/PAUSE].



### **5** Al termine della performance, premere il pulsante SONG [STOP] per interrompere la registrazione.

### **6** Per effettuare il playback delle performance registrate, premere il pulsante SONG [PLAY/PAUSE].

### **7** Registrare la propria performance su un altro canale ripetendo i punti 2 - 6.

### **8** Salvare la performance registrata.

**8-1** Premere uno dei pulsanti SONG [I] - [IV] per richiamare il display di selezione delle song.

**8-2** Salvare i dati registrati come file attenendosi alle istruzioni a pagina 29, punti 1 - 5.

#### **NOTA**

L'uso dei pulsanti [C]/[D] potrebbe non essere richiesto in questo punto, dal momento che tutti i canali numerati dispongono di una propria impostazione personalizzata e possono essere utilizzati così come appaiono.

#### **AVVISO**

La song registrata viene persa se si passa a un'altra song o si spegne lo strumento senza aver salvato.

## Riproduzione delle song

È possibile riprodurre i seguenti tipi di song.

- Preset song (nella pagina PRESET del display di selezione delle song)
- Song di propria registrazione (pagina 68)
- Dati di song disponibili in commercio: SMF (Standard MIDI File)

Se si desidera riprodurre la song nella memoria flash USB, collegare in anticipo la memoria flash USB contenente i dati della song al terminale [USB TO DEVICE].

### NOTA

Prima di usare una memoria flash USB, leggere la sezione "Collegamento di dispositivi USB" a pagina 101.

### 1 Premere uno dei pulsanti SONG [I] - [IV] per richiamare il display di selezione delle song.



### NOTA

Per informazioni sui formati di dati compatibili, vedere pagina 11.

### 2 Premere i pulsanti TAB [◀][▶] per selezionare la posizione della song desiderata.

### 3 Selezionare la song desiderata utilizzando i pulsanti [A] - [J].

La song può essere selezionata anche utilizzando il dial [DATA ENTRY] e premendo successivamente il pulsante [ENTER].

### NOTA

Fare doppio clic su uno dei pulsanti [A] - [J] per tornare immediatamente al display Main.

### 4 Premere il pulsante SONG [PLAY/PAUSE] per avviare la riproduzione.

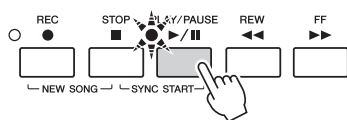

### NOTA

È possibile ripetere l'esecuzione di più song: [FUNCTION] → [B] SONG SETTING → [H] REPEAT FOLDER. Per informazioni dettagliate, consultare il Manuale di riferimento sul sito Web.

#### Impostazione in coda della riproduzione della song successiva

Durante la riproduzione di una song, è possibile predisporre la riproduzione di quella successiva. Tale operazione è utile per concatenare la riproduzione di un'altra song senza interruzioni; ad esempio, durante una performance in pubblico. Selezionare la song che si desidera suonare successivamente nel display di selezione delle song, mentre è in corso la riproduzione di una song. Nella parte superiore destra del corrispondente nome della song viene visualizzata l'indicazione "NEXT" (SUCCESSIVA). Per annullare questa impostazione, premere il pulsante [7 ▼] (NEXT CANCEL) (ANNULLAMENTO SUCCESSIVA).

### 5 Premere il pulsante SONG [STOP] per interrompere la riproduzione.

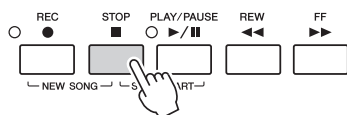

## Operazioni durante la riproduzione

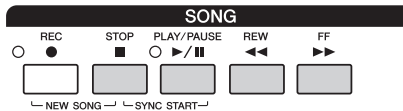

- **Synchro Start (Avvio sincronizzato)**

.....La riproduzione viene avviata non appena si inizia a suonare la tastiera. Quando si interrompe la riproduzione, tenere premuto il pulsante SONG [STOP] e premere il pulsante [PLAY/ PAUSE].

Per annullare la funzione Synchro Start, tenere premuto il pulsante SONG [STOP] e premere di nuovo il pulsante [PLAY/PAUSE].

- **Pausa** .....Premere il pulsante [PLAY/PAUSE] durante la riproduzione. Premendo di nuovo questo pulsante è possibile riprendere la riproduzione della song dal punto corrente.

- **Riavvolgimento/Avanzamento rapido**

.....Premere il pulsante [REW] o [FF] una volta per retrocedere o avanzare di una misura. Tenere premuto il pulsante [REW] o [FF] per continuare a tornare indietro o ad andare avanti.

Premendo il pulsante [REW] o [FF] viene richiamata una finestra a comparsa che consente di visualizzare l'attuale numero di misura (o numero Phrase Mark (Contrassegno di frase)) nel display. Durante la visualizzazione sul display della finestra a comparsa Song Position (Posizione song), è possibile regolare il valore utilizzando anche il dial [DATA ENTRY].

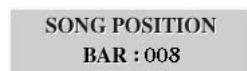

Per song che non contengono contrassegni di frase



Per song che contengono Phrase Mark  
È possibile passare da BAR (MISURA) a PHRASE MARK e viceversa premendo il pulsante [E].

**NOTA**

È possibile scegliere un ingresso/uscita graduale della riproduzione della song o modificare il tempo (pagina 54).

**NOTA**

È possibile regolare il bilanciamento del volume della song tra quest'ultima e la tastiera (pagina 61). Nella pagina VOL/VOICE del display MIXING CONSOLE (pagina 93), è possibile regolare il volume per ognuna delle parti della song.

**NOTA**

È anche possibile regolare il bilanciamento del volume tra la song MIDI e la song audio (pagina 61).

**NOTA**

Inoltre, è possibile attivare o disattivare parti specifiche. Vedere a pagina 75.

**NOTA**

Phrase Mark è un marker preprogrammato nei dati di una certa song che specifica una determinata posizione all'interno della song.

**NOTA**

È possibile trasporre la riproduzione della song (pagina 46).



## Visualizzazione della notazione musicale (Partitura)

È possibile visualizzare la notazione musicale (partitura) della song selezionata.

### 1 Selezionare una song (punti 1 - 3 a pagina 71).

### 2 Premere il pulsante [SCORE] per richiamare il display SCORE.

Utilizzando i pulsanti TAB [◀][▶] dopo l'arresto della riproduzione della song, è possibile vedere tutta la notazione. All'avvio della riproduzione, una "pallina" si sposta all'interno della partitura, indicando l'attuale posizione.

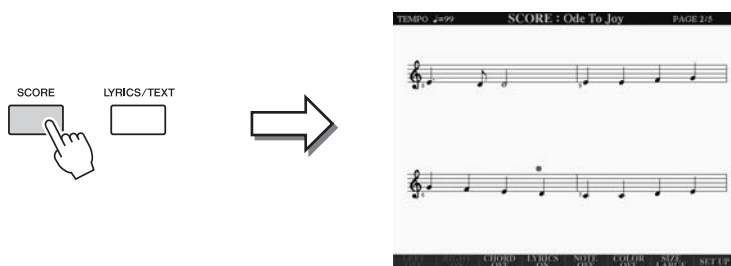

È possibile modificare lo stile della notazione utilizzando i pulsanti [1 ▲▼] - [8 ▲▼]. Per informazioni dettagliate sul display SCORE, consultare il Manuale di riferimento sul sito Web.

#### NOTA

Questo strumento può visualizzare la notazione musicale della song MIDI registrata o del file MIDI disponibile in commercio (solo quello che consente ai dispositivi di indicare la partitura).

#### NOTA

La notazione visualizzata viene generata da Tyros5 in base ai dati della song. Pertanto, potrebbe non coincidere perfettamente con gli spartiti disponibili in commercio, specialmente quando viene visualizzata la notazione di passaggi complessi o di troppe note corte.

## Visualizzazione dei testi (Text)

Se la song selezionata contiene dei dati di testo, questi possono essere visualizzati sul display di Tyros5 durante la riproduzione. Anche se la song non contiene dati di testo, è possibile visualizzare i testi sul display caricando il file di testo (.txt) creato su un computer tramite la memoria flash USB. La visualizzazione del testo consente di effettuare operazioni molto utili, come la visualizzazione di testi, prospetti degli accordi e note sulla performance.

### 1 Selezionare una song (punti 1 - 3 a pagina 71).

### 2 Premere il pulsante [LYRICS/TEXT] per visualizzare il display LYRICS.

Se nei dati della song sono contenuti dati di testo, tali dati vengono visualizzati sul display. Utilizzando i pulsanti TAB [◀][▶] dopo l'arresto della riproduzione della song, è possibile vedere tutti i testi. All'avvio della riproduzione della song, il colore del testo cambia indicando l'attuale posizione.



Se si desidera visualizzare il file di testo creato sul computer, premere il pulsante [5 ▲▼]/[6 ▲▼] (TEXT FILE) (FILE DI TESTO) per selezionare il file di testo desiderato, quindi premere il pulsante [1 ▲▼] (TEXT) per visualizzare il file selezionato.

Per ulteriori informazioni sul display LYRICS, consultare il Manuale di riferimento sul sito Web.

#### NOTA

I testi (testo) possono essere visualizzati su un monitor esterno (pagina 99).

## Utilizzo dei marcatori di posizione delle song

I marcatori di posizione delle song (SP 1 - SP 4) possono essere inseriti nei dati delle song. In questo modo, è possibile navigare in modo semplice e veloce nei dati della song e impostare loop di riproduzione per creare arrangiamenti di song dinamici "al volo", mentre si suona.

### Inserimento dei marcatori di posizione delle song

**1** Selezionare una song e avviare la riproduzione (pagina 71).

**2** Quando la song raggiunge il punto in cui si desidera inserire il marker, fare doppio clic (premere rapidamente due volte) su uno dei pulsanti [SP 1] - [SP 4] durante la riproduzione.

Il pulsante corrispondente lampeggerà in verde e il marker relativo a quel pulsante verrà inserito nel primo beat della misura appropriata.

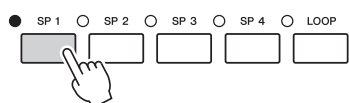

Inserire nello stesso modo gli altri marcatori.

**3** Arrestare la riproduzione della song premendo il pulsante [STOP].

**4** Salvare la song (pagina 69).

#### Informazioni sullo stato della spia dei pulsanti SP

- **Rosso:** la posizione della song è stata superata e la riproduzione della song passa alla posizione successiva.
- **Verde:** la posizione della song è inserita sul pulsante.
- **Spento:** la posizione della song non è inserita sul pulsante.

#### **NOTA**

Specificando il marker sul pulsante illuminato, (rosso o verde), il marker viene inserito in una nuova posizione delle song.

#### **NOTA**

Facendo doppio clic su uno dei pulsanti [SP 1] - [SP 4], il marker può essere inserito anche quando la riproduzione della song è stata arrestata nel punto desiderato. Il marker viene inserito nella parte iniziale della misura corrente.

#### **AVVISO**

Le impostazioni del marker inserito vengono perse se si passa a un'altra song o si spegne lo strumento senza salvare.

### Salto a un marcatore durante la riproduzione

Premendo semplicemente uno dei pulsanti [SP 1] - [SP 4] durante la riproduzione, si passa alla posizione corrispondente, dopo che la misura attualmente in corso di riproduzione viene terminata. Il pulsante lampeggia di rosso indicando che il salto di riproduzione è pronto. Tale operazione può essere annullata premendo di nuovo lo stesso pulsante SP prima del salto.

### Avvio della riproduzione da un marcatore specifico

Innanzitutto, premere il pulsante SP desiderato (mentre la riproduzione della song è bloccata), quindi premere il pulsante [PLAY/PAUSE].

## Utilizzo dei marker durante la riproduzione in loop

In questa sezione, viene spiegata la riproduzione in loop attraverso un esempio di loop tra i marker SP 1 e SP 2.

- 1** Premere il pulsante [PLAY/PAUSE] per avviare la riproduzione dall'inizio della song.
- 2** Una volta superato il punto [SP 1], premere il pulsante [LOOP] per attivare la relativa funzione.

La song viene riprodotta fino al punto [SP 2], poi torna al punto [SP 1] e viene riprodotta in loop tra i due punti.

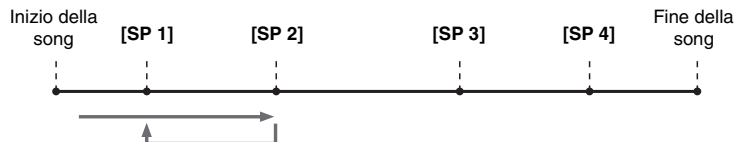

- 3** Per disattivare la funzione Loop (Ciclo), premere di nuovo il pulsante [LOOP].

Quando viene disattivata, la riproduzione continua oltre il punto [SP 2].

## Attivazione/disattivazione di ciascun canale della song

- 1** Premere il pulsante [CHANNEL ON/OFF] più volte per richiamare il display CHANNEL ON/OFF (SONG).

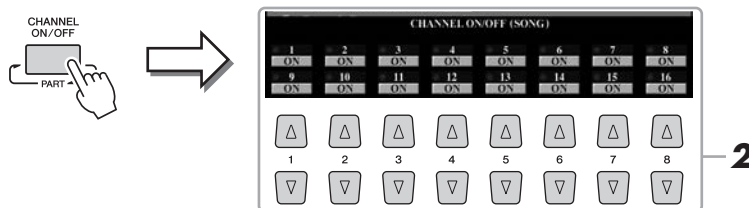

- 2** Utilizzare il pulsante [1 ▲▼] - [8 ▲▼] per attivare o disattivare i singoli canali.

Se si desidera riprodurre solo un canale particolare (playback isolato), tenere premuto uno dei pulsanti [1 ▲▼] - [8 ▲▼] che corrispondono al canale desiderato. Viene attivato solo il canale selezionato. Per annullare la riproduzione assolo, premere di nuovo lo stesso pulsante.

- 3** Premere il pulsante [EXIT] per chiudere il display CHANNEL ON/OFF.

### **NOTA**

È possibile modificare la voce per ciascun canale dalla pagina VOL/VOICE del display MIXING CONSOLE (pagina 93).

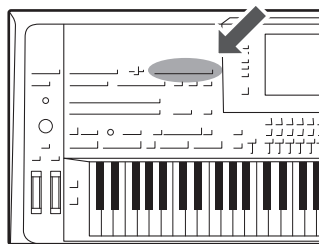

Questo strumento consente di registrare le proprie performance sotto forma di dati audio in un'unità disco rigido interna.

**È possibile registrare i seguenti suoni:**

- Suoni generati tramite tutte le parti della tastiera (Left, Right 1 - 3), parti Song, parti Style e parti Multipad.
- Suoni del lettore audio portatile immessi tramite il jack [AUX IN].
- Suoni immessi tramite il jack [MIC INPUT] come, ad esempio, un microfono.

**Tempo massimo di registrazione:**

- 80 minuti per registrazione

**I dati registrati utilizzando questa funzione vengono salvati nel formato di seguito descritto.**

- WAV - Frequenza di campionamento di 44,1 kHz, risoluzione a 16 bit, stereo

## Registrazione audio delle proprie performance

**1** Effettuare le impostazioni necessarie, come la selezione di voci/stili e la connessione a un microfono (se si desidera registrare la propria performance vocale).

**2** Premere il pulsante AUDIO RECORDER/PLAYER [REC].

La spia REC lampeggia e viene visualizzato il display AUDIO RECORDER/PLAYER. Questa operazione crea un nuovo file audio vuoto denominato "S\_Audio\_\*\*\*.WAV".

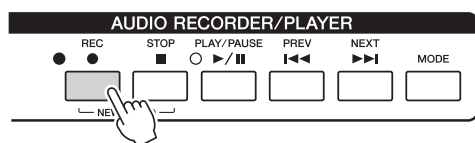

**3** Prima di registrare, controllare i livelli di registrazione sull'indicatore REC MONITOR suonando la tastiera, lo stile e così via e regolarli di conseguenza utilizzando gli slider o i pulsanti [1 ▲▼].

Regolare il controllo in modo che il livello non raggiunga costantemente la zona "rossa" e di conseguenza l'indicatore si illumini.



### **NOTA**

Premere contemporaneamente i pulsanti 1 [▲] e [▼] per riportare immediatamente il volume di registrazione su 90.

#### 4 Premere il pulsante [PLAY/PAUSE] per avviare la registrazione.

Subito dopo questa operazione, iniziare a registrare la performance.

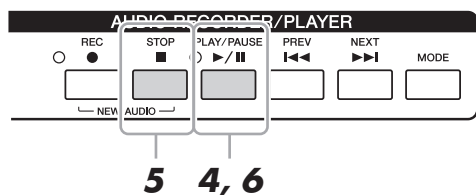

#### 5 Al termine dell'esecuzione, premere il pulsante [STOP] per interrompere la registrazione.

I dati registrati vengono salvati automaticamente nell'unità disco rigido (HD) interna come un file con il nome impostato automaticamente.

#### 6 Per ascoltare la nuova registrazione, premere il pulsante [PLAY/PAUSE].

Per visualizzare il file della performance registrata nel display di selezione dei file audio, premere il pulsante [A] (FILE).

#### 7 Premere il pulsante [EXIT] per uscire dal display AUDIO RECORDER/PLAYER.

##### **NOTA**

È possibile registrare ulteriori performance sul file audio esistente utilizzando il metodo di registrazione multitraccia. Per ulteriori informazioni, consultare il Manuale di riferimento.

5

## Riproduzione dei file audio

È possibile riprodurre i seguenti formati file su questo strumento.

- **WAV** .....Frequenza di campionamento a 44,1 kHz, risoluzione a 16 bit, stereo
- **MP3** .....MPEG-1 Audio Layer-3: frequenza di campionamento a 44,1/48,0 kHz, bit rate variabile a 64-320 kbps, mono/stereo

Se si desidera riprodurre un file audio nella memoria flash USB, collegare in anticipo la memoria flash USB contenente il file al terminale [USB TO DEVICE].

- 1** Premere il pulsante **AUDIO RECORDER/PLAYER [MODE]** per richiamare il display **AUDIO RECORDER/PLAYER**.



- 2** Premere il pulsante **[A] (FILE)** per richiamare il display di selezione dei file audio.

- 3** Selezionare il file che si desidera riprodurre.

Utilizzare i pulsanti TAB [◀][▶] per selezionare la posizione (HD o USB) in cui si trova il file desiderato, quindi premere uno dei pulsanti [A] - [J] corrispondenti al file.



### Visualizzazione delle informazioni sui file audio

Premendo il pulsante [7 ▲] (INFO), viene richiamata la finestra Information in cui è possibile visualizzare il nome del file, il percorso, la frequenza di campionamento e così via del file selezionato nel riquadro rosso. Premere il pulsante [F] (OK) per chiudere la finestra.

- 4** Premere il pulsante **[PLAY/PAUSE] (ESECUZIONE/PAUSA)** per avviare il playback.

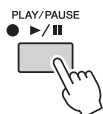

- 5** Se si desidera eseguire impostazioni od operazioni correlate alla riproduzione (pagina 79), premere il pulsante **[EXIT]** per ritornare al display **AUDIO RECORDER/PLAYER**.

- 6** Per interrompere la riproduzione, premere il pulsante **[STOP]**.

### NOTA

- Non è possibile riprodurre i file audio protetti DRM (Digital Rights Management).
- Il caricamento dei file audio richiede tempi leggermente maggiori rispetto a quello di altri file.

### NOTA

Prima di usare una memoria flash USB, leggere la sezione "Collegamento di dispositivi USB" a pagina 101.

## Operazioni relative alla riproduzione

### Operazioni sul pannello

#### ● Selezione della song audio precedente o successiva (pulsante [PREV] o [NEXT])

Premere il pulsante [PREV] o [NEXT] per selezionare il file audio precedente o successivo nella stessa cartella. Tenerne premuto uno per spostarsi continuamente avanti o indietro di una misura nel file corrente (in secondi).

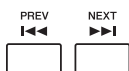

Premendo il pulsante [PREV] o [NEXT], viene richiamata la finestra a comparsa Audio Position con la posizione corrente del file audio. Quando la finestra appare sul display, è anche possibile utilizzare il dial [DATA ENTRY] per spostarsi continuamente avanti o indietro di una misura nel file corrente.



#### ● Regolazione del bilanciamento del volume tra la song MIDI Song e il file audio

##### Cross Fader

Consente di regolare il bilanciamento del volume tra la riproduzione della song MIDI e quella del file audio. Spostare il fader verso sinistra per aumentare il volume della riproduzione della song MIDI e verso destra per aumentare il volume della riproduzione audio.

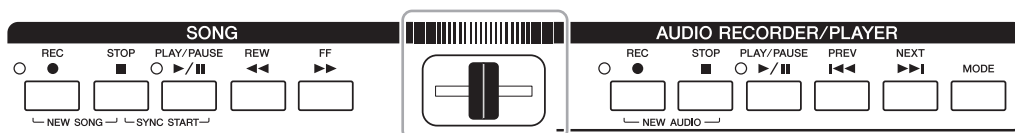

##### Pulsante [BALANCE] (BILANCIAMENTO)

Premendo il pulsante [BALANCE] una o due volte, viene richiamato il display BALANCE (2/2) (pagina 61). In questo display, è possibile regolare il bilanciamento del volume tra la song MIDI e il file audio utilizzando i pulsanti [2 ▲▼] - [3 ▲▼]. Quando questo valore è impostato su CENTER (CENTRO), i livelli della song MIDI e del file audio sono uguali. Per riportare immediatamente il bilanciamento su CENTER, premere i pulsanti [2 ▲▼] e [3 ▲▼] contemporaneamente.



##### NOTA

Subito dopo aver attivato l'alimentazione, il bilanciamento del volume tra la riproduzione della song MIDI e quella del file audio viene posizionato al centro, indipendentemente dalla posizione del Cross Fader. È possibile regolare il bilanciamento del volume sia tramite il Cross Fader sia tramite i pulsanti [2 ▲▼] - [3 ▲▼] nel display BALANCE (2/2). In entrambi i casi, il bilanciamento del volume effettivo viene visualizzato sul display BALANCE (2/2).



### ● Ripetizione playback da A a B (pulsante [I])

L'intervallo specificato (tra i punti A e B) può essere riprodotto ripetutamente.

- 1 Per impostare il punto A, premere il pulsante [I] quando la riproduzione raggiunge il punto desiderato.**

Il tempo impostato come punto A viene visualizzato come "A [--:--:--]" sul display.

- 2 Per impostare il punto B, premere nuovamente il pulsante [I] quando la riproduzione raggiunge il punto desiderato.**

Il tempo impostato come punto B viene visualizzato come "B [--:--:--]" sul display.

L'intervallo A-B specificato del file audio verrà ora riprodotto ripetutamente.

- 3 Per annullare la ripetizione, premere nuovamente il pulsante [I].**

### ● Vocal Cancel (pulsanti [5 ▲ ▼])

Consente di annullare o attenuare la posizione centrale del suono stereo. In tal modo, è possibile cantare in stile "karaoke" solo con accompagnamento strumentale poiché il suono della voce è in genere al centro dell'immagine stereo nella maggior parte delle registrazioni.

### ● Time Stretch (slider o pulsanti [6 ▲ ▼])

Consente di regolare la velocità di riproduzione di un file audio estendendolo o comprimendolo. A valori superiori corrisponde un tempo più veloce.

### ● Pitch Shift (slider o pulsanti [7 ▲ ▼])

Consente di spostare il pitch di un file audio per semitoni.

### ● Audio Volume (slider o pulsanti [4 ▲ ▼])

Consente di regolare il volume di riproduzione di un file audio.

### ● Mute (pulsanti [3 ▲ ▼])

Consente di disattivare il suono di un file audio.

#### **NOTA**

- Il valore può essere regolato da 70% a 160%.
- La funzione Time Stretch non può essere applicata a file MP3 con frequenza di campionamento di 48,0 kHz.

#### **NOTA**

Non è possibile applicare il cambio di pitch a file MP3 di frequenza di campionamento di 48,0 kHz.



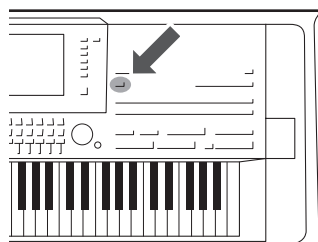

Questa funzione consente di richiamare le impostazioni ideali del pannello per la propria performance selezionando semplicemente un "Record" di Music Finder comprendente le impostazioni Voice e Style. Se si vuole eseguire un certo brano musicale, ma non si conoscono gli stili e le voci appropriate, è possibile effettuare una ricerca per i record relativi in base al titolo del brano.

Inoltre, registrando i file di song MIDI, song audio e stile salvati in varie posizioni all'interno del Music Finder, è possibile richiamare facilmente il file desiderato dal record corrispondente.

## Download dei record (impostazioni del pannello) dal sito Web

Per impostazione di fabbrica, il Music Finder contiene alcuni record campione. Per utilizzare la funzione Music Finder in modo più utile ed efficace, è consigliabile scaricare i record dal sito Web Yamaha e caricarli nello strumento.

- 1** Dal computer, accedere al seguente sito Web e scaricare il file Music Finder (\*\*\*.mfd) nella memoria flash USB collegata al computer stesso.  
<http://download.yamaha.com/>
- 2** Collegare la memoria flash USB contenente il file Music Finder (\*\*\*.mfd) al terminale [USB TO DEVICE] dello strumento.
- 3** Premere il pulsante [MUSIC FINDER] per richiamare il display MUSIC FINDER.

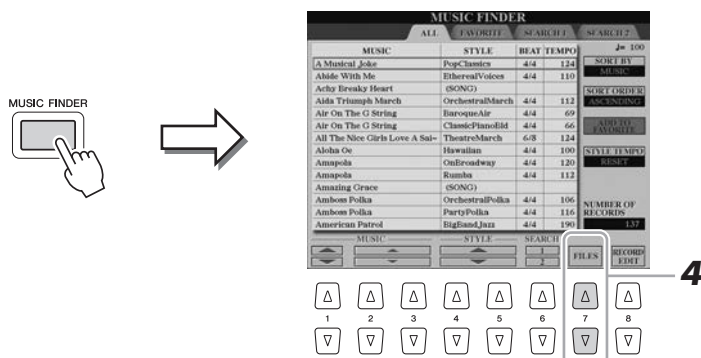

- 4** Premere il pulsante [7 ▲▼] (FILES) per richiamare il display di selezione file.
- 5** Selezionare il file Music Finder nella memoria flash USB premendo i pulsanti [A] - [J] per richiamare un messaggio in cui viene richiesto di selezionare REPLACE o APPEND.
- 6** Premere il pulsante [G] (APPEND) se si desidera aggiungere record del file Music Finder selezionato o premere il pulsante [F] (REPLACE) se si desidera sostituire tutti i record con quelli nuovi.
- 7** Premere il pulsante [G] (YES) in risposta al messaggio di conferma.
- 8** Premere il pulsante [F] (YES) per completare l'operazione. Controllare il numero di record nell'angolo in basso a destra del display per verificare l'aggiunta dei record.

## NOTA

Prima di usare una memoria flash USB, leggere la sezione "Collegamento di dispositivi USB" a pagina 101.

## NOTA

Anche se si aggiungono e si sostituiscono i record del Music Finder, è possibile ripristinarne i valori originali di fabbrica selezionando il file "MusicFinderPreset" nel display PRESET del passaggio.

## Selezione dei record desiderati (impostazioni del pannello)

- 1 Premere il pulsante [MUSIC FINDER] per richiamare il display MUSIC FINDER.

Ciascuna voce viene denominata "Record" e mostra i titoli delle song (MUSIC) e le informazioni degli stili inclusi.



MUSIC	STYLE	BEAT	TEMPO
A Musical Joke	PopClassica	4/4	124
Albide With Me	Ethereal/Voces	4/4	110
Achie Breaky Heart	(SONG)		
Aida Triumph March	OrchestralMarch	4/4	112
Air On The G String	Baroque/Air	4/4	69
Air On The G String	ClassicPianoId	4/4	66
All The New Girls Love A Sal-	TheatreMarch	6/8	124
Albha Ce	Hawaiian	4/4	100
Amapoda	Outroadway	4/4	120
Amapoda	Rumba	4/4	112
Amusing Grace	(SONG)		
Amboon Polka	OrchestralPolka	4/4	106
Amboon Polka	PartyPolka	4/4	116
American Patrol	BigBandJazz	4/4	190

- 2 Utilizzare i pulsanti [2 ▲▼]/[3 ▲▼] per selezionare il record desiderato.

È possibile utilizzare anche il dial [DATA ENTRY] e il pulsante [ENTER]. Vengono richiamate le impostazioni del pannello presenti all'interno del record. Quando si seleziona il record comprendente il nome dello stile, vengono attivati i pulsanti [ACMP] e [SYNC START] e viene richiamato lo stile corrispondente. In questo modo, viene avviata immediatamente la riproduzione dello stile.

### Ordinamento dei record

Se necessario, premere ripetutamente il pulsante [F] (SORT BY) per modificare la modalità di ordinamento dei record: per MUSIC (pezzo musicale), STYLE, BEAT o TEMPO. Premere il pulsante [G] (SORT ORDER) (ORDINAMENTO) per alternare l'ordine, ascendente o discendente. Quando si ordinano i record per MUSIC, è possibile utilizzare il pulsante [1 ▲▼] per scorrere su e giù lungo l'elenco dei nomi delle song presentate in ordine alfabetico. Quando si ordinano i record per STYLE, è possibile utilizzare il pulsante [4 ▲▼]/[5 ▲▼] per scorrere su e giù l'elenco dei nomi degli stili presentati in ordine alfabetico. Premere i pulsanti [▲] e [▼] contemporaneamente per spostare il cursore sul primo record.

- 3 Eseguire lo stile specificando gli accordi con la mano sinistra e suonare la melodia con la mano destra.

### Procedura per evitare di modificare il tempo durante la riproduzione di uno stile quando si seleziona un altro record

Premere il pulsante [I] (STYLE TEMPO) per impostare "STYLE TEMPO" su "HOLD" o "LOCK". Quando impostato su "LOCK", il tempo verrà bloccato durante l'interruzione e la riproduzione. Se si desidera ripristinare il tempo ogni volta che si seleziona un altro record, impostare su "RESET".

## Ricerca di record (impostazioni del pannello)

È possibile ricercare record specificando il titolo di una song o la parola chiave tramite l'utilizzo della funzione Search del Music Finder.

- 1** Nel display MUSIC FINDER, premere il pulsante [6 ▲] (SEARCH 1) per richiamare il display SEARCH 1.

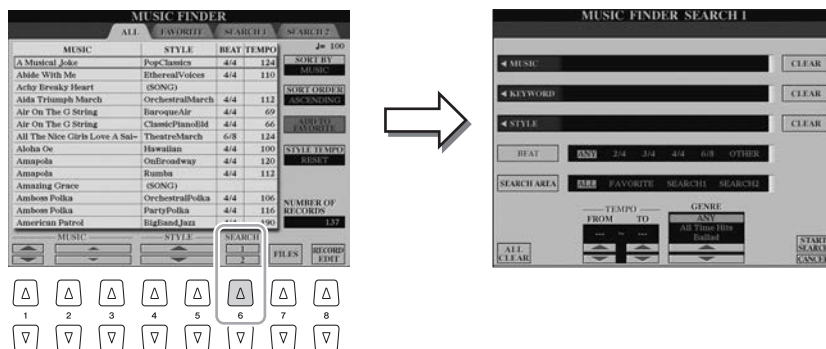

- 2** Inserire i criteri di ricerca.

[A]	MUSIC (MUSICA)	Consente di richiamare la finestra di immissione dei caratteri (pagina 34) per inserire il titolo delle song. Per cancellare il titolo immesso, premere il pulsante [F] (CLEAR) (ANNULLA).
[B]	KEYWORD (PAROLA CHIAVE)	Consente di richiamare la finestra di immissione dei caratteri (pagina 34) per inserire la parola chiave. Per cancellare la parola chiave immessa, premere il pulsante [G] (CLEAR).
[C]	STYLE	Consente di richiamare il display di selezione degli stili (pagina 51). Una volta selezionato lo stile con i pulsanti [A] - [J], premere il pulsante [EXIT] per tornare al display SEARCH 1. Per cancellare il nome dello stile immesso, premere il pulsante [H] (CLEAR).
[D]	BEAT	Consente di specificare l'indicazione del tempo. Se si seleziona ANY, saranno incluse tutte le impostazioni di beat.
[E]	SEARCH AREA (AREA DI RICERCA)	Consente di selezionare una posizione specifica (il tab della parte superiore del display MUSIC FINDER).
[1 ▲▼]	ALL CLEAR	Consente di cancellare tutti i criteri di ricerca.
[3 ▲▼]	TEMPO FROM (TEMPO DA)	Consente di impostare l'intervallo di tempo che si desidera utilizzare per la ricerca.
[4 ▲▼]	TEMPO TO (TEMPO A)	
[5 ▲▼]/ [6 ▲▼]	GENRE (GENERE)	Consente di selezionare il genere musicale desiderato.

- 3** Premere il pulsante [8 ▲] (START SEARCH) (AVVIA RICERCA) per avviare la ricerca.

Una volta completata la ricerca, i record risultanti appariranno nella pagina SEARCH 1. Se non è elencato alcun record, ripetere i punti 2 - 3 con un'altra parola chiave o titolo della song.

- 4** Utilizzare i pulsanti [2 ▲▼]/[3 ▲▼] per selezionare il record desiderato.

- 5** Eseguire lo stile specificando gli accordi con la mano sinistra e suonare la melodia con la mano destra.

### NOTA

Per annullare la ricerca, premere il pulsante [8 ▼] (CANCEL) (ANNULLA).

### NOTA

Se si desidera immettere due o più parole chiave, inserire una virgola tra ogni parola.

### NOTA

Se si seleziona un beat in 2/4 o 6/8, è possibile cercare uno stile adatto per eseguire una song in 2/4 e 6/8, ma lo stile vero e proprio viene creato utilizzando un beat in 4/4.

### NOTA

Se si desidera mantenere i risultati della ricerca dei record corrente e avviare un'altra ricerca, utilizzare il pulsante [6 ▼] (SEARCH 2) (i record della ricerca corrente rimarranno nella pagina SEARCH 1).

6

Music Finder – Richiamo delle impostazioni ideali del pannello per la propria performance –

## Memorizzazione di una song MIDI, di una song audio o di uno stile in un record

Memorizzando i file di song MIDI, song audio e stile salvati in varie posizioni (PRESET, USER, HD e USB) all'interno del Music Finder, è possibile richiamare facilmente i file preferiti.

### 1 Nel display di selezione delle song, degli audio o degli stili, selezionare il file desiderato.



#### **NOTA**

- Se si desidera memorizzare file nella memoria flash USB, collegare la memoria flash USB contenente i dati al terminale [USB TO DEVICE].
- Prima di usare una memoria flash USB, leggere la sezione "Collegamento di dispositivi USB" a pagina 101.

#### **NOTA**

Verificare che sia visualizzato MENU 1 nell'angolo in basso a destra del display (pagina 26).

### 2 Song MIDI/Stile Premere il pulsante [5 ▼] (ADD TO MF) per memorizzare il file selezionato nel Music Finder.

Song audio

**Premere il pulsante [5 ▲] (ADD TO MF) per memorizzare il file selezionato nel Music Finder.**

Viene visualizzato automaticamente il display MUSIC FINDER RECORD EDIT. Se si desidera, è possibile modificare il titolo e la parola chiave musicale e così via. Per informazioni dettagliate sulla modifica dei record, consultare il Manuale di riferimento sul sito Web.

### 3 Premere il pulsante [8 ▲] (OK) per memorizzare effettivamente il file.

### 4 Verificare che il record memorizzato venga visualizzato nel display MUSIC FINDER.

Nella colonna STYLE del record, la song MIDI viene memorizzata come "(SONG)", la song audio come "(AUDIO)" e lo stile viene memorizzato con il relativo nome.

#### **NOTA**

Nel Music Finder, non è possibile memorizzare file di registrazione multitraccia (.aud). Per informazioni sulla registrazione multitraccia, consultare il Manuale di riferimento sul sito Web.

#### **NOTA**

Per annullare l'operazione, premere il pulsante [8 ▼] (CANCEL).

## Richiamo della song MIDI, della song audio o dello stile memorizzato nel Music Finder

È possibile richiamare la song MIDI, la song audio o lo stile con lo stesso metodo utilizzato nelle sezioni "Selezione del record desiderato" (pagina 82) e "Ricerca di record" (pagina 83).

- Per riprodurre la song MIDI selezionata, premere il pulsante SONG [PLAY/PAUSE].
- Per riprodurre la song audio selezionata, premere il pulsante AUDIO RECORDER/PLAYER [PLAY/PAUSE].
- Per riprodurre lo stile, specificare gli accordi con la mano sinistra e suonare la melodia con la destra.

#### **NOTA**

Se si memorizza una song MIDI, una song audio o uno stile nella memoria flash USB in un record, accertarsi di collegare la stessa memoria flash USB al terminale [USB TO DEVICE] quando questo viene richiamato tramite il record del Music Finder.

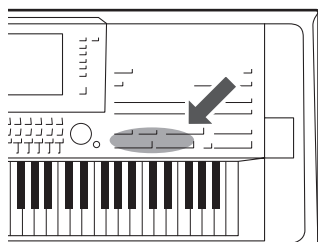

La funzione Registration Memory consente di salvare (o registrare) di fatto tutte le impostazioni del pannello personalizzate su un pulsante Registration Memory e richiamarle quindi istantaneamente premendo un unico pulsante. Le impostazioni registrate negli otto pulsanti Registration Memory possono essere salvate come singolo file Bank.

## Registrazione delle configurazioni del pannello personalizzate

### 1 Impostare i controlli del pannello (voce, stile, effetti e così via) nel modo desiderato.

Consultare la sezione Registrazione della "Parameter Chart" nell'Elenco dati (pagina 10) per informazioni sui parametri che possono essere registrati con la funzione Registration Memory.

### 2 Premere il pulsante [MEMORY] nella sezione REGISTRATION MEMORY.

Viene visualizzato il display per la selezione dei gruppi da registrare.

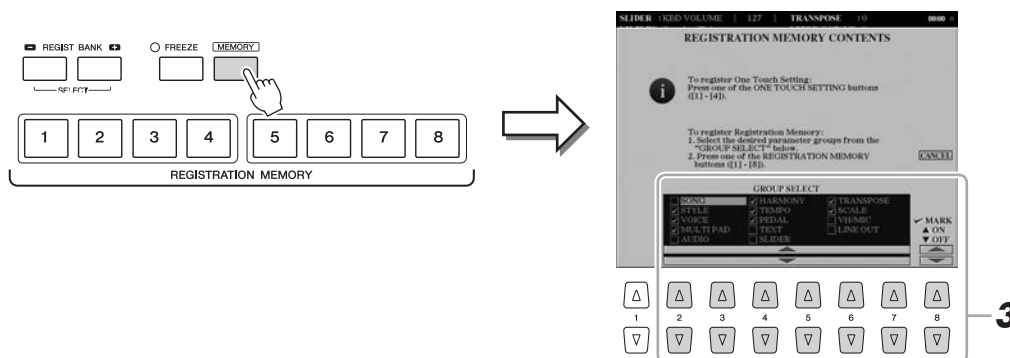

### 3 Stabilire i gruppi che si desidera registrare.

Selezionare i gruppi desiderati utilizzando i pulsanti [2 ▲▼] - [7 ▲▼], quindi inserire o rimuovere il segno di spunta utilizzando pulsanti [8 ▲] (MARK ON) (ATTIVA MARKER)/[8 ▼] (MARK OFF) (DISATTIVA MARKER). I gruppi con il segno di spunta verranno registrati.

Per annullare l'operazione, premere il pulsante [I] (CANCEL) (ANNULLA).

**4** Premere uno dei pulsanti REGISTRATION MEMORY [1] - [8] in cui si desidera memorizzare la configurazione del pannello.

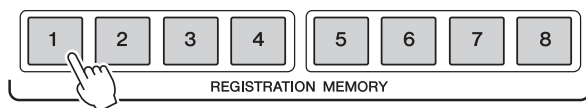

Il pulsante memorizzato diventa rosso, a indicare che il pulsante con quel numero contiene dei dati e che è stato selezionato quel numero.

**Stato delle spie**

- **Rosso:** dati registrati e attualmente selezionati
- **Blu:** dati registrati, ma attualmente non selezionati
- **Spento:** nessun dato registrato

**5** Registrare le diverse configurazioni del pannello su altri pulsanti, ripetendo i passaggi da 1 a 4.

Le configurazioni del pannello registrate possono essere richiamate mediante la semplice pressione del pulsante numerato corrispondente.

**AVVISO**

Selezionando il pulsante con la spia illuminata in rosso o in blu, la configurazione del pannello memorizzata in precedenza sul pulsante verrà rimossa e sostituita con le nuove impostazioni.

**NOTA**

- Le configurazioni del pannello registrate sui pulsanti numerati vengono conservate anche quando si spegne lo strumento. Se si desidera eliminare tutte le otto configurazioni del pannello correnti, accendere lo strumento tenendo premuto il secondo tasto più a destra (Tyros5-76: F#6, Tyros5-61: B5) sulla tastiera.
- È anche possibile disattivare il richiamo di determinati gruppi quando si richiamano le configurazioni del pannello registrate: [FUNCTION] → [E] REGIST SEQUENCE/FREEZE/VOICE SET → TAB [◀|▶] FREEZE.

## Salvataggio nella Registration Memory come file Bank

È possibile salvare tutte e otto le configurazioni del pannello registrate come singolo file Bank di Registration Memory.

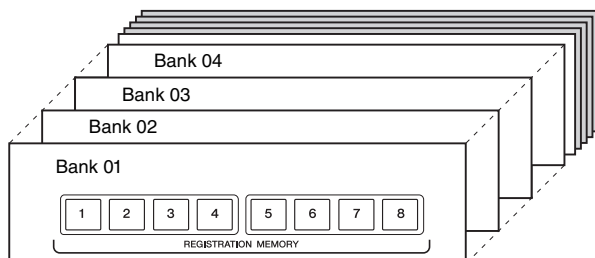

**1** Premere contemporaneamente i pulsanti REGIST BANK [+] e [-] per richiamare il display di selezione Registration Bank.

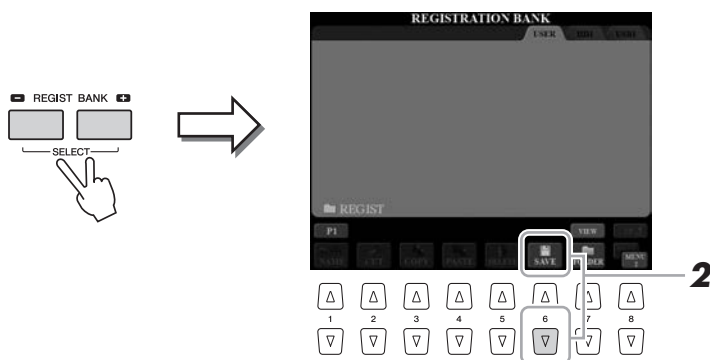

**2** Premere il pulsante [6 ▼] (SAVE) per salvare il file Bank.

Per istruzioni sul salvataggio, fare riferimento a pagina 29.

**NOTA**

Verificare che sia visualizzato MENU 2 nell'angolo in basso a destra del display (pagina 26).

## Richiamo di una configurazione del pannello registrata

I file Registration Memory Bank salvati possono essere richiamati utilizzando i pulsanti REGIST BANK [-]/[+] oppure utilizzando la seguente procedura.

- 1 Premere contemporaneamente i pulsanti REGIST BANK [+] e [-] per richiamare il display di selezione REGISTRATION BANK.**
- 2 Premere uno dei pulsanti [A] - [J] per selezionare un file Bank.**  
Per selezionare un Bank, è possibile inoltre utilizzare il dial [DATA ENTRY] e il pulsante [ENTER].
- 3 Premere uno dei pulsanti numerati illuminati in blu ([1] - [8]) nella sezione Registration Memory.**

### NOTA

- Se le configurazioni, comprensive di selezione di file di song, stile o testo, vengono richiamate da un dispositivo di memorizzazione USB, accertarsi che alla porta [USB TO DEVICE] (USB-DISPOSITIVO) sia collegato il dispositivo di memorizzazione USB corretto contenente la song, lo stile o il testo.
- Prima di usare una memoria flash USB, leggere la sezione "Collegamento di dispositivi USB" a pagina 101.

## Conferma delle informazioni di Registration Memory

È possibile richiamare il display delle informazioni per verificare quali voci e stili sono memorizzati nei pulsanti [1] - [8] di un Bank di Registration Memory.

- 1 Premere contemporaneamente i pulsanti REGIST BANK [+] e [-] per richiamare il display di selezione Registration Bank, quindi utilizzare i pulsanti [A] - [J] per selezionare il Bank desiderato.**  
Per selezionare un Bank, è possibile inoltre utilizzare il dial [DATA ENTRY] e il pulsante [ENTER].

### NOTA

Per richiamare immediatamente il display delle informazioni del Bank di Registration Memory attualmente selezionato, premere in successione il pulsante [DIRECT ACCESS] (ACCESSO DIRETTO) e uno dei pulsanti REGISTRATION MEMORY [1] - [8].

- 2 Premere il pulsante [6 ▼] (INFO) per richiamare il display di informazioni.**

### NOTA

Verificare che sia visualizzato MENU 1 nell'angolo in basso a destra del display (pagina 26).

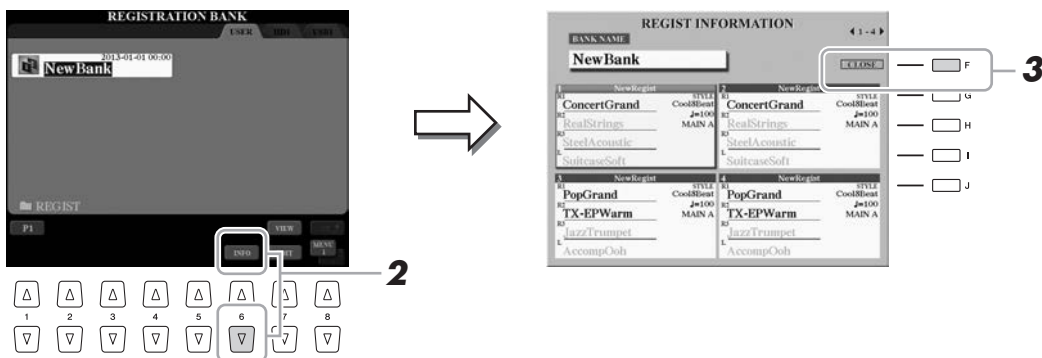

Utilizzando i pulsanti TAB [◀][▶], è possibile passare dall'uno all'altro dei due display delle informazioni: le informazioni relative ai pulsanti Registration Memory da [1] a [4] e quelle relative ai pulsanti da [5] a [8].

- 3 Premere il pulsante [F] (CLOSE) (CHIUDI) per chiudere il display delle informazioni.**

### NOTA

Se una determinata parte della voce è disattivata, il nome della voce per la parte corrispondente viene visualizzato in grigio.

7

Memoria di registrazione – Salvataggio e caricamento di configurazioni del pannello personalizzate –



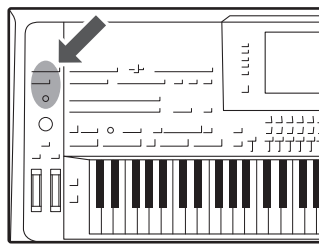

Collegando un microfono o una chitarra al jack [MIC INPUT] (accetta connettori XLR o per cuffia da 1/4" standard), è possibile cantare durante la propria performance alla tastiera o durante la riproduzione della song. Lo strumento emette la voce attraverso il sistema di altoparlanti collegato (pagina 15). Inoltre, è possibile applicare automaticamente vari effetti di armonia vocale alla propria voce mentre si canta o utilizzare la funzione Synth Vocoder per cambiare le caratteristiche specifiche della voce in suoni sintetizzati o di altro tipo.

## Collegamento di un microfono

- 1** Prima di accendere lo strumento, impostare la manopola [MIC GAIN] al minimo.

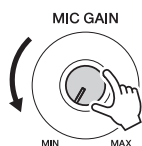

### NOTA

È consigliabile disporre di un microfono dinamico con un'impedenza di circa 250 ohm.

- 2** Collegare un microfono al jack [MIC INPUT].

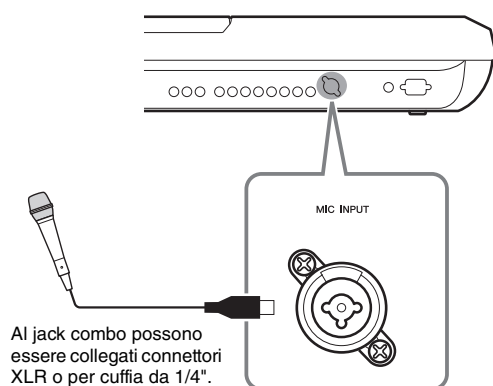

- 3** Accendere lo strumento.
- 4** Se necessario, accendere il microfono. Regolare la manopola [MIC GAIN] mentre si canta nel microfono.

Regolare la manopola [MIC GAIN] in modo che l'indicatore INPUT LEVEL diventi di colore verde o giallo sul display MIC SETTING, richiamato premendo il pulsante [MIC SETTING]. Accertarsi che l'indicatore non diventi di colore arancione o rosso, in quanto ciò indica un livello di ingresso troppo alto.

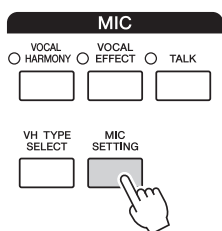



## 5 Regolare il bilanciamento del volume tra il suono del microfono e il suono dello strumento sul display **BALANCE** (pagina 61).

### Scollegamento del microfono

- 1 Impostare la manopola [MIC GAIN] al minimo.
- 2 Scollegare il microfono dal jack [MIC INPUT].

## Utilizzo di Vocal Harmony



In questa sezione, vengono trattati gli effetti relativi all'armonia vocale che possono essere applicati alla propria voce tramite il suono del microfono.

- 1 Collegare il microfono allo strumento (pagina 88).
- 2 Premere il pulsante [VH TYPE SELECT] per richiamare il display di selezione Vocal Harmony Type.



- 3 Utilizzare i pulsanti TAB [◀][▶] per selezionare la scheda **VOCAL HARMONY**.
- 4 Utilizzare i pulsanti [A] - [J] per selezionare il tipo di Vocal Harmony desiderato.

La funzione Vocal Harmony offre tre modalità differenti selezionabili automaticamente scegliendo un tipo di armonia vocale.

Icona	Modalità	Descrizioni
 (Microfono)	Chordal	Le note di armonia vengono determinate dagli accordi suonati nella relativa sezione (con [ACMP] attivato), nella sezione della mano sinistra (con [ACMP] disattivato e [LEFT] attivato) o dai dati relativi agli accordi di una song.
 (Microfono con FX)		Le note di armonia sono determinate come nella modalità Microfono descritta in alto. Vengono, però, applicati effetti come Vocal Doubler e Short Delay. L'armonia potrebbe essere applicata o meno a seconda del tipo selezionato. Se l'armonia non viene applicata, il pulsante [VOCAL HARMONY] non è acceso.
 (Microfono e tastiera)	Vocoder	L'audio del microfono viene emesso tramite le note che vengono suonate sulla tastiera o tramite le note di riproduzione della song.
	Vocoder-Mono	Principalmente uguale a Vocoder. In questa modalità è possibile riprodurre solo melodie o righe a nota singola (con priorità per l'ultima nota).

- 5 Se necessario, premere il pulsante [VOCAL HARMONY] per attivare la funzione.

## 6 Attenersi alla procedura descritta di seguito, a seconda del tipo e della modalità selezionati.

Se si seleziona un tipo Chordal:

**6-1** Attivare il pulsante [ACMP].



**6-2** Suonare accordi con la mano sinistra o riprodurre la song contenente i dati sugli accordi.  
Le armonie vocali basate sugli accordi vengono applicate al cantato.

### **NOTA**

Se si seleziona un tipo con icona "FX", la voce verrà elaborata con gli effetti, ma potrebbe non essere applicata alcuna armonia.

Se si seleziona un tipo Vocoder o Vocoder-Mono:

**6-1** Richiamare la finestra SETUP sul display premendo il pulsante [8 ▲].

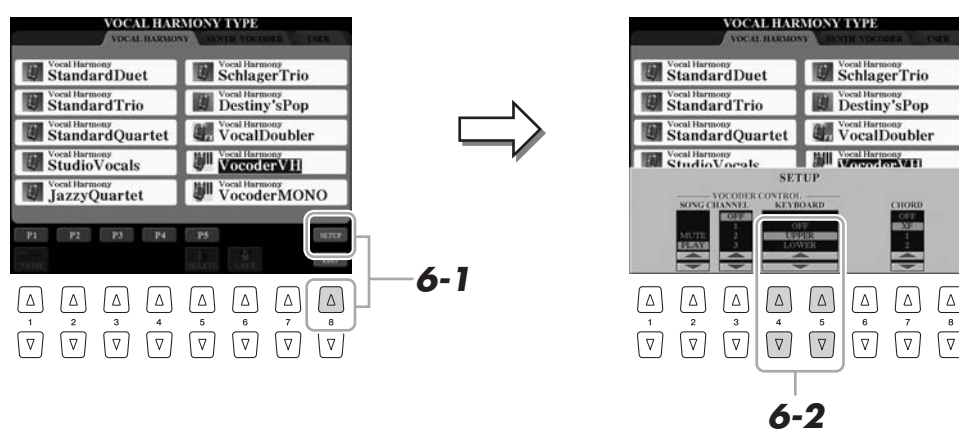

**6-2** Utilizzare i pulsanti [4 ▲▼]/[5 ▲▼] per modificare le impostazioni della tastiera (OFF, UPPER, LOWER), se necessario.  
Selezionando UPPER o LOWER, l'effetto Vocoder viene controllato rispettivamente dalla sezione destra o sinistra della tastiera mentre si suona. Quando è selezionato OFF, non verrà controllato l'effetto Vocoder mentre si suona la tastiera. Per ulteriori informazioni sull'impostazione della tastiera per controllare l'effetto Vocoder, consultare il Manuale di riferimento sul sito Web.

**6-3** Suonare melodie sulla tastiera o riprodurre una Song e cantare nel microfono.  
Non occorre "cantare" effettivamente le note. Il proprio suono vocale (parole, consonanti, vocali e così via) viene modificato sulle note o sulle singole righe suonate sulla tastiera o sulle note di riproduzione della song.

### **NOTA**

Per i tipi Vocoder, l'effetto viene applicato a un massimo di tre note dell'accordo suonato. Per i tipi Vocoder-Mono, l'effetto viene applicato solo alle singole note, ovvero all'ultima suonata.

## Utilizzo della funzione Talk

L'attivazione della funzione Talk tramite il pulsante [TALK] consente di modificare istantaneamente le impostazioni del microfono per parlare. Questa funzione è utile quando si desidera fare degli annunci tra le performance delle song.

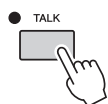

È anche possibile regolare le impostazioni della funzione Talk in base alle proprie esigenze. Per informazioni dettagliate, consultare il manuale di riferimento sul sito Web.

## Uso di Synth Vocoder

Si tratta di effetti speciali che consentono di cambiare le caratteristiche specifiche della voce in suoni sintetizzati o di altro tipo, così da ottenere interessantissimi effetti vocali simili a quelli dei computer o dei robot o anche eleganti sonorità coristiche, controllabili mentre si canta e si suona.

L'icona di definizione (microfono e portante) è indicata sul lato sinistro di ciascun Synth Vocoder.

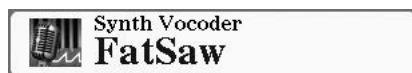

- 1** Eseguire i passaggi 1 – 2 nella sezione "Utilizzo di Vocal Harmony" a pagina 89.
- 2** Dal display di selezione Vocal Harmony Type, utilizzare i pulsanti TAB [◀][▶] per selezionare il tab SYNTH VOCODER.



- 3** Utilizzare i pulsanti [A] - [J] per selezionare il tipo di Synth Vocoder desiderato.
- 4** Se necessario, premere il pulsante [VOCAL HARMONY] per attivare la funzione.
- 5** Provare a tenere premuta una nota sulla tastiera e a parlare o a cantare nel microfono.

Inoltre, provare a cambiare le note mentre si pronunciano o si cantano parole diverse, suonando una nota diversa per ogni parola.

### **NOTA**

È possibile cambiare l'impostazione della tastiera (OFF/UPPER/LOWER) per stabilire quale parte della tastiera o della song controlla l'effetto. Premere [VH TYPE SELECT] → [8 ▲] (SETUP) → [4 ▲▼]/[5 ▲▼] (KEYBOARD). Per informazioni dettagliate, consultare il Manuale di riferimento sul sito Web.

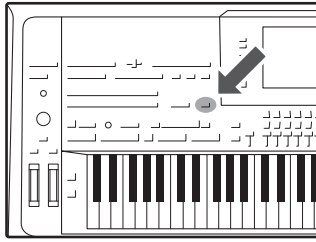

La console di missaggio rappresenta un controllo intuitivo sugli aspetti sonori delle parti della tastiera e dei canali Style/MIDI Song, inclusi il bilanciamento del volume e il timbro dei suoni. Permette di regolare i livelli e la posizione stereo (pan) di ogni voce per ottimizzarne bilanciamento e posizionamento nell'immagine stereo del suono, oltre alle modalità di impostazione degli effetti.

## Procedura di base

- 1** Premere il pulsante [MIXING CONSOLE] per richiamare il display MIXING CONSOLE.



- 2** Premere ripetutamente il pulsante [MIXING CONSOLE] per richiamare il display MIXING CONSOLE per le parti relative.

Il nome della parte è indicato in alto nel display.

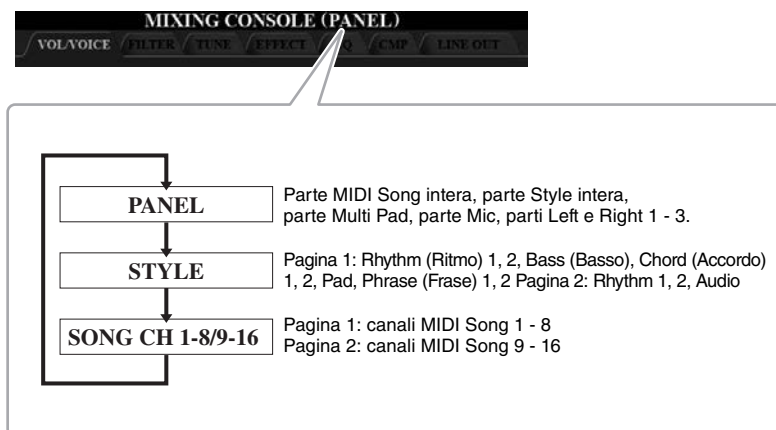

### NOTA

Per i display con PAGE 1 e PAGE 2, passare da una pagina all'altra premendo il pulsante [A] (PART).

### 3 Utilizzare i pulsanti TAB [◀][▶] per richiamare la pagina desiderata.

Per i dettagli su ciascuna pagina, consultare il Manuale di riferimento sul sito Web.

- **VOL/VOICE** ..... Consente di cambiare la voce e di regolare il pan e il volume per ciascuna parte.
- **FILTER (FILTRO)** ..... Consente di regolare l'effetto Harmonic Content (Contenuto armonia) e la brillantezza del suono.
- **TUNE (ACCORDATURA)** .... Impostazioni relative al pitch (accordatura, trasposizione e via di seguito).
- **EFFECT (EFFETTO)** ..... Consente di selezionare il tipo di effetto e di regolarne la profondità per ciascuna parte.
- **EQ (EQUALIZZATORE)** ..... Consente di regolare i parametri di equalizzazione per correggere il tono o il timbro del suono.
- **CMP** ..... Si tratta dell'impostazione Master Compressor che determina le dinamiche del suono complessivo. Vedere a pagina 94.
- **LINE OUT (USCITA LINEA)** ..... È possibile specificare l'uscita di ciascuna parte per qualsiasi jack LINE OUT. Per le parti relative alle percussioni è persino possibile selezionare specifici strumenti da inviare in uscita a uno qualsiasi dei jack LINE OUT.

#### **NOTA**

L'impostazione Master Compressor (Compressore principale) non viene applicata alla riproduzione audio o al suono del metronomo.

### 4 Utilizzare i pulsanti [A] - [J] per selezionare un parametro, quindi utilizzare gli slider oppure i pulsanti [1] - [8] per impostare il valore relativo a ogni parte.

#### **NOTA**

Per ripristinare il valore predefinito di tutti i parametri, premere contemporaneamente i tasti [▲] e [▼] del pulsante corrispondente ([1] - [8]).

### 5 Salvare le impostazioni della console di missaggio.

#### • Per salvare le impostazioni del display PANEL:

Registrarle nella memoria di registrazione (pagina 85).

#### • Per salvare le impostazioni del display STYLE:

Salvarle come dati di stile. Quando si desidera richiamare le impostazioni per un utilizzo futuro, selezionare il file di stile salvato qui.

- 1** Richiamare il display operativo.  
[CREATOR] → [B] STYLE CREATOR
- 2** Premere il pulsante [EXIT] (ESCI) per chiudere il display RECORD (REGISTRAZIONE).
- 3** Premere il pulsante [I] (SAVE) per richiamare il display di selezione degli stili, quindi salvarlo (pagina 29).

#### **NOTA**

Tenendo premuto uno dei pulsanti [A] - [J] e utilizzando i pulsanti [1 ▲▼] - [8 ▲▼] (o il dial DATA ENTRY), è possibile impostare istantaneamente sullo stesso valore tutti i parametri.

#### • Per salvare le impostazioni del display SONG CH 1-8/9-16 (CANALE SONG 1-8/9-16):

Innanzitutto, registrare le impostazioni modificate come parte dei dati di song (SETUP (CONFIGURAZIONE)), quindi salvare la song. Quando si desidera richiamare le impostazioni per un utilizzo futuro, selezionare il file di song salvato qui.

- 1** Richiamare il display operativo.  
[CREATOR] → [A] SONG CREATOR
- 2** Utilizzare i pulsanti TAB [◀][▶] per selezionare la pagina CHANNEL (CANALE).
- 3** Utilizzare i pulsanti [A]/[B] per selezionare "SETUP".
- 4** Premere il pulsante [D] (EXECUTE) (ESEGUI).
- 5** Premere il pulsante [I] per richiamare il display di selezione delle song, quindi salvarlo (pagina 29).

## Master Compressor

La compressione è un effetto che normalmente viene utilizzato per limitare e comprimere le dinamiche (piano/forte) di un segnale audio. Per segnali con dinamiche molto variabili, quali le parti vocali e quelle di chitarra, "riduce" l'intervallo dinamico smorzando i suoni forti e rinforzando i suoni deboli. Se viene utilizzato insieme al guadagno per aumentare il livello generale, crea un suono più potente e di livello molto più alto.

### Modifica delle impostazioni di Master Compressor

Selezionare la pagina CMP nel punto 3 a pagina 93.

Visualizza il livello di Gain Reduction (Riduzione del guadagno) (livello compresso) e il livello di uscita.



[G]	ON/OFF (Att./Disatt.)	Attiva o disattiva l'effetto Master Compressor.
[2 ▲▼]/ [3 ▲▼]	TYPE	Seleziona un tipo di Master Compressor.  <b>NOTA</b> Per impostazione predefinita, il tipo è impostato su "TRS-MS05" (l'impostazione più appropriata da utilizzare con il sistema altoparlante opzionale TRS-MS05).
[4 ▲▼]	THRESHOLD OFFSET	Determina la soglia (livello minimo a cui ha inizio la compressione).
[5 ▲▼]	RATIO OFFSET	Determina il rapporto di compressione (l'entità di compressione della gamma dinamica).
[7 ▲▼]	GAIN OFFSET	Determina il livello di uscita.

## Salvataggio delle impostazioni di Master Compressor

È possibile salvare le impostazioni di Master Compressor modificate a pagina 94 come tipo User Compressor (Compressore utente).

- 1** Premere il pulsante [I] (SAVE) per accedere al display USER MASTER COMPRESSOR (COMPRESSORE PRINCIPALE UTENTE).

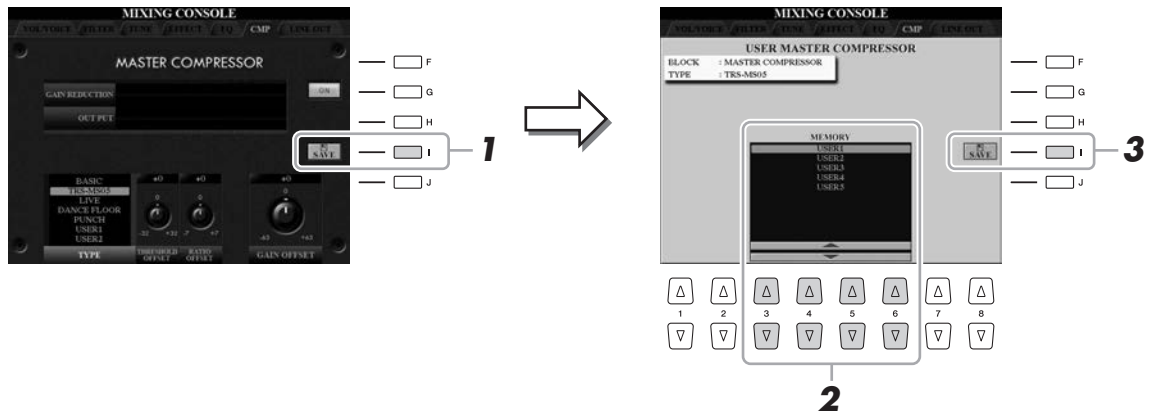

- 2** Selezionare la destinazione in cui salvare l'impostazione User Master Compressor utilizzando i pulsanti [3 ▲▼] - [6 ▲▼].
- 3** Premere il pulsante [I] (SAVE) per aprire il display SAVE.
- 4** Immettere il nome (pagina 34) del tipo di compressore modificato, quindi premere il pulsante [8 ▲] (OK) per salvare le impostazioni.
- 5** Premere il pulsante [EXIT] per ritornare al display precedente.

Il tipo di compressore salvato viene mostrato nella selezione TYPE in basso a sinistra del display.

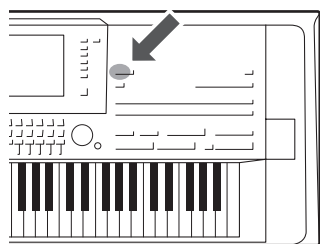

Nella sezione Utility del menu Function (Funzione) viene fornita una serie di strumenti e impostazioni utili per Tyros5, tra cui impostazioni generali che influiscono su tutto lo strumento, nonché impostazioni dettagliate per funzioni specifiche. Sono inoltre incluse funzioni di ripristino dei dati e il controllo dei supporti di memorizzazione, come la formattazione del disco.

## Procedura di base

### 1 Richiamare il display operativo.

[FUNCTION] → [H] UTILITY

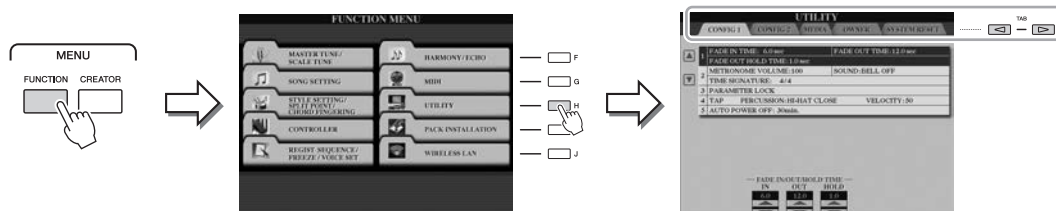

### 2 Utilizzare i pulsanti TAB [◀][▶] per richiamare la pagina desiderata.

- **CONFIG1** ..... Impostazioni generali quali tempo di fade in/out, suono del metronomo, Parameter lock (Blocco dei parametri), suono della battuta tempo, spegnimento automatico.
- **CONFIG2** ..... Impostazioni generali quali LINE OUT, durata di visualizzazione, articolazione automatica S.Art2! e così via.
- **MEDIA** ..... Impostazioni correlate ai supporti installati (unità disco rigido interna o memoria flash USB), quali formattazione (pagina 102) e conferma delle dimensioni della memoria.
- **OWNER** ..... Impostazioni del nome dell'utente, della lingua dei messaggi (pagina 18) e dello sfondo del display Main (Principale). In questa pagina è, inoltre, possibile eseguire le operazioni di backup/ripristino delle impostazioni dei parametri (pagina 35).
- **SYSTEM RESET** ..... Consente di salvare o ripristinare le impostazioni dello strumento.

Per informazioni dettagliate sulle impostazioni di Utility, consultare il Manuale di riferimento sul sito Web.

### 3 Se necessario, utilizzare i pulsanti [A]/[B] per selezionare il parametro desiderato.

### 4 Modificare le impostazioni utilizzando i pulsanti [1 ▲▼] - [8 ▲▼] oppure eseguire l'operazione utilizzando i pulsanti [A] - [J].



In questo capitolo, vengono illustrati i connettori di questo strumento. Per individuare la posizione dei connettori sullo strumento, vedere le pagine 14–15.

**⚠ ATTENZIONE**

Prima di collegare lo strumento ad altri componenti elettronici, spegnere tutti i componenti. Inoltre, prima di accenderli o spegnerli, impostare al minimo tutti i livelli di volume (0). In caso contrario, potrebbero verificarsi danni ai componenti, scosse elettriche o perdita dell'udito.

**Collegamento a un microfono (jack [MIC INPUT])**

Collegando un microfono, è possibile cantare mentre si suona la tastiera o a tempo con una song riprodotta, oltre a registrare la propria voce mediante il registratore audio. Assicurarsi di disporre di un microfono dinamico tradizionale. Per istruzioni sul collegamento di un microfono, vedere pagina 88.

**Collegamento di dispositivi audio (jack LINE OUT, jack AUX IN)****Collegamento dell'altoparlante Yamaha TRS-MS05 opzionale**

Per istruzioni, vedere le pagine 106–107.

**👉 IMPORTANTE**

Dal momento che la Tyros5 non è dotata di altoparlanti, è necessario monitorarne il suono in uscita tramite attrezzature audio esterne. In alternativa, è possibile utilizzare un paio di cuffie (pagina 15).

## Utilizzo di dispositivi audio esterni per la riproduzione

I jack [LINE OUT] vengono utilizzati per inviare l'uscita Tyros5 a un amplificatore per tastiere, a un sistema stereo o a una console di missaggio. Se si collega Tyros5 a un sistema monofonico, utilizzare solo il jack [L/L+R]. Se è collegato solo questo jack (tramite una presa cuffia standard), i canali sinistro e destro vengono combinati e trasmessi in uscita tramite questo jack, consentendo di ottenere un mix mono del suono stereo della Tyros5 ottimale.

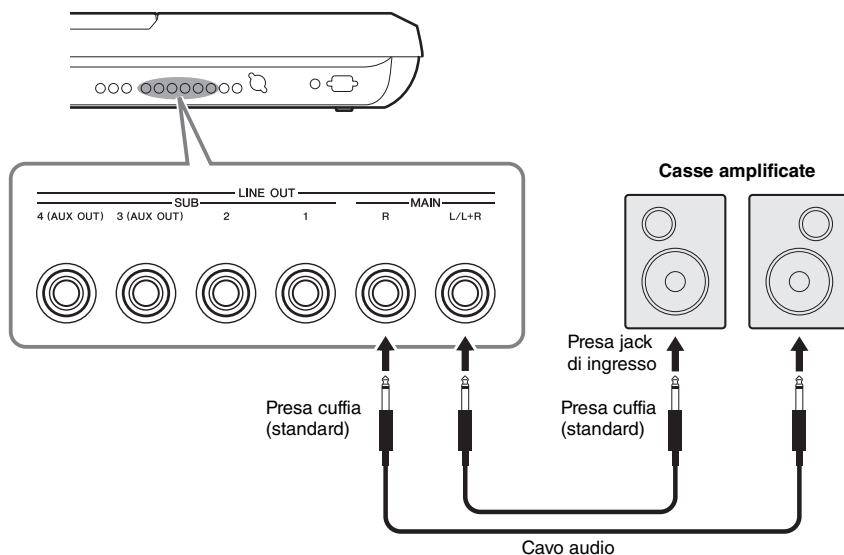

### NOTA

È possibile inviare una parte specifica a tutti i jack LINE OUT SUB desiderati e richiamare il display operativo utilizzando: [MIXING CONSOLE] → TAB [◀][▶] LINE OUT Per informazioni dettagliate, consultare il Manuale di riferimento sul sito Web.

### AVVISO

Per evitare eventuali danni ai dispositivi, accendere prima lo strumento e quindi il dispositivo esterno. Quando si spengono i dispositivi, spegnere prima il dispositivo esterno, quindi lo strumento. Poiché l'alimentazione di questo strumento potrebbe essere disattivata automaticamente a causa della funzione Auto Power Off (Spegnimento automatico) (pagina 17), spegnere l'alimentazione sul dispositivo esterno o disattivare tale funzione quando non si intende utilizzare lo strumento.

### Commutazione del ruolo dai jack LINE OUT SUB [3] - [4] nei jack AUX OUT

È possibile commutare il ruolo dei jack LINE OUT SUB [3] - [4] nei jack AUX OUT dal display dello strumento richiamato utilizzando [MIXING CONSOLE] → TAB [◀][▶] LINE OUT. Per informazioni dettagliate, consultare il Manuale di riferimento sul sito Web.

#### AVVISO

Non convogliare l'uscita dai jack AUX OUT ai jack AUX IN. In un collegamento del genere, il segnale immesso nei jack AUX IN viene emesso dai jack AUX OUT e si potrebbe creare un loop di feedback che renderebbe impossibile una performance regolare e che potrebbe perfino danneggiare entrambi, strumento e dispositivo esterno.

#### NOTA

Il volume in uscita dai jack AUX OUT non può essere controllato attraverso la funzione MASTER VOLUME.

## Riproduzione di dispositivi audio esterni con Tyros5

È possibile collegare i jack di uscita di un dispositivo esterno (come un lettore CD, un lettore audio portatile, generatore di suoni e così via) ai jack AUX IN [L/L+R]/[R] dello strumento per ascoltare l'audio del dispositivo attraverso le cuffie o gli altoparlanti Yamaha TRS-MS05 opzionali di Tyros5.

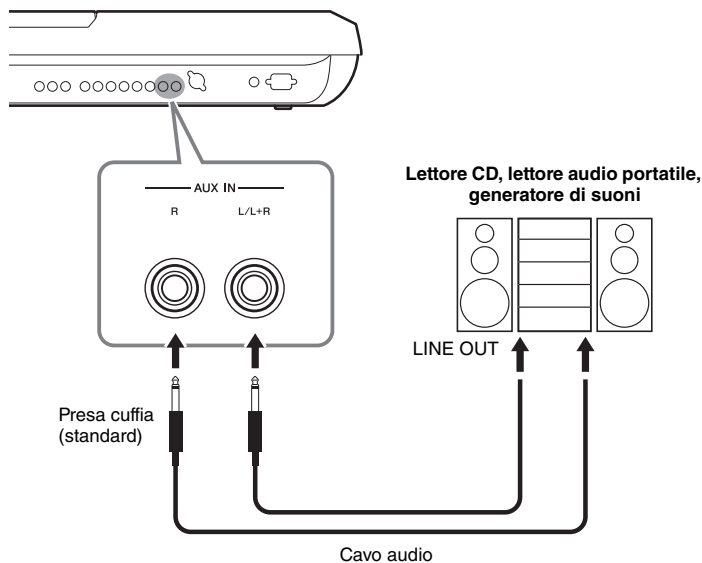

### AVVISO

Per evitare possibili danni ai dispositivi, accendere prima il dispositivo esterno e quindi lo strumento. Quando si spengono i dispositivi, spegnere prima lo strumento, quindi il dispositivo esterno.

### NOTA

Utilizzare solo il jack [L/L+R] per il collegamento con un dispositivo mono.

### NOTA

Il segnale di ingresso dai jack AUX IN è influenzato dall'impostazione del dial [MASTER VOLUME] dello strumento e il bilanciamento del volume con altre parti, come l'intera tastiera, può essere regolato dal display BALANCE (pagina 61).

## Collegamento di un monitor esterno (terminale [RGB OUT])

Collegando un monitor esterno al terminale [RGB OUT] dello strumento, è possibile visualizzare sul monitor i testi, i file di testo e il display dell'LCD dello strumento.

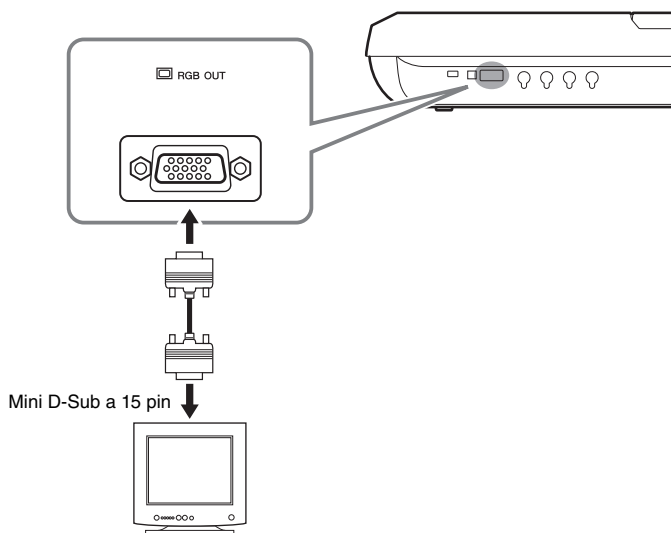

### NOTA

Se la visualizzazione non è correttamente allineata sul monitor del computer, modificare le impostazioni sul monitor.

### ATTENZIONE

Non guardare a lungo il monitor per evitare danni alla vista e fare interruzioni frequenti e mettere a fuoco oggetti distanti per non affaticare gli occhi.

### ● Selezione del contenuto del display per il monitor esterno

A tale scopo, richiamare il display tramite [FUNCTION] → [H] (UTILITY) → TAB [◀][▶] CONFIG 2 → [A]/[B] "1 SCREEN CONTENT", quindi utilizzare il pulsante [5 ▲▼]/[6 ▲▼]. Quando si seleziona "LYRICS/TEXT", il monitor collegato mostra il display LYRICS o TEXT indipendentemente da quanto visualizzato sull'LCD dello strumento. Quando si seleziona "LCD", il monitor mostra lo stesso contenuto dell'LCD dello strumento.

## Collegamento di footswitch/foot controller (jack ASSIGNABLE FOOT PEDAL)

È possibile collegare uno o due footswitch Yamaha FC4 o FC5 opzionali e un foot controller Yamaha FC7 opzionale a uno di questi jack ASSIGNABLE FOOT PEDAL. Il foot switch consente di attivare o disattivare le varie funzioni, mentre il foot controller controlla parametri continui come il volume.

### **NOTA**

Non collegare o scollegare il pedale mentre è attiva l'alimentazione.

Con le impostazioni di fabbrica iniziali, tutti i jack utilizzano la seguente funzione.

- **1 (SUSTAIN)** .....Controlla il sustain.
- **2 (ART. 1)** .....Controlla un effetto dell'articolazione su una voce Super Articulation/Super Articulation 2.
- **3 (VOLUME)** .....Controlla il volume.

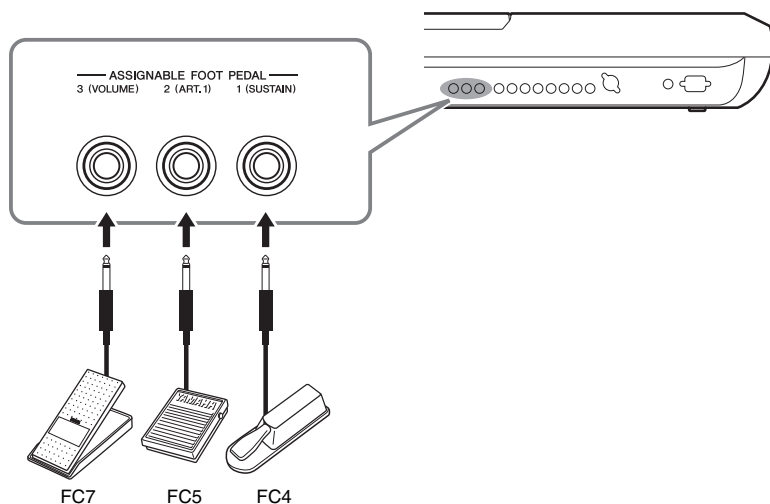

È anche possibile modificare le assegnazioni delle funzioni ai pedali come desiderato.

### ● **Ad esempio: controllo dell'avvio e dell'arresto delle song con il foot switch**

Collegare un foot switch (FC4 o FC5) a uno dei jack ASSIGNABLE FOOT PEDAL.

Per assegnare la funzione al pedale collegato, selezionare "SONG PLAY/PAUSE" ("RIPRODUZIONE PAUSA SONG") nel display operativo: [FUNCTION] → [D] CONTROLLER → TAB [◀][▶] FOOT PEDAL.

Per le funzioni assegnabili ai pedali, consultare il Manuale di riferimento sul sito Web.

## Collegamento di dispositivi USB (terminale [USB TO DEVICE])

È possibile collegare un dispositivo della memoria flash USB o un supporto al terminale USB [TO DEVICE]. I dati creati sullo strumento possono essere salvati su un dispositivo di memoria flash USB (pagina 29) o lo strumento può essere connesso tramite wireless LAN a un dispositivo intelligente quale un iPad (pagina 102).

### Precauzioni per l'utilizzo del terminale [USB TO DEVICE]

Quando si collega un dispositivo USB alla porta, accertarsi di maneggiare con cura il dispositivo. Attenersi alle importanti precauzioni indicate di seguito.

#### **NOTA**

Per ulteriori informazioni sulla gestione dei dispositivi USB, consultare il Manuale di istruzioni del dispositivo.

#### ● **Dispositivi USB compatibili**

- Memoria flash USB
- Adattatore LAN wireless USB (incluso solo in alcune zone)

Non è possibile utilizzare altri dispositivi USB, ad esempio la tastiera di un computer o il mouse.

Lo strumento non supporta necessariamente tutti i dispositivi USB disponibili in commercio. Yamaha non garantisce il funzionamento dei dispositivi USB acquistati separatamente. Prima di acquistare un dispositivo USB da utilizzare con lo strumento, consultare la seguente pagina Web:

<http://download.yamaha.com/>

#### **NOTA**

Il valore nominale del terminale [USB TO DEVICE] è un valore massimo di 5 V/500 mA. Non collegare dispositivi USB con un valore nominale al di sopra di questo, in quanto potrebbero verificarsi danni allo strumento.

#### ● **Collegamento di un dispositivo USB**

Quando si collega un dispositivo USB al terminale [USB TO DEVICE], assicurarsi che il connettore del dispositivo sia appropriato e venga inserito nella direzione corretta.

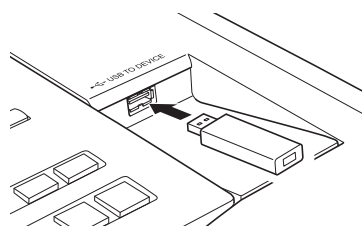

#### **AVVISO**

- Evitare di collegare o scollegare il dispositivo di memorizzazione USB durante la riproduzione/registrazione, la gestione dei file (ad esempio le operazioni di salvataggio, copia, eliminazione e formattazione) o quando si accede al dispositivo di memorizzazione USB. In caso contrario, potrebbe verificarsi una sospensione del funzionamento dello strumento o il danneggiamento del dispositivo di memorizzazione USB e dei dati.
- Quando si collega e scollega il dispositivo di memorizzazione USB (e viceversa), attendere alcuni secondi tra le due operazioni.

#### **NOTA**

Quando si collega un cavo USB, assicurarsi che la lunghezza sia inferiore a 3 metri.

#### ● **Utilizzo di una memoria flash USB**

Collegando un dispositivo di memorizzazione USB allo strumento, è possibile salvare i dati creati nella memoria flash USB collegata, nonché leggere i dati in essa contenuti.

#### ● **Formattazione di una memoria flash USB**

Quando viene collegato un dispositivo di memorizzazione, è possibile che venga visualizzato un messaggio che richiede di formattare la memoria flash USB. In questo caso eseguire la formattazione (pagina 102).

#### **AVVISO**

L'operazione di formattazione elimina eventuali dati preesistenti. Assicurarsi che la memoria flash USB da formattare non contenga dati importanti. Procedere con attenzione, soprattutto se si collegano più memorie flash USB.

#### ● **Protezione dei dati (protezione da scrittura)**

Per evitare la perdita accidentale di dati importanti, applicare la funzione di protezione da scrittura fornita con ogni memoria flash USB. Se si salvano i dati su un dispositivo di memorizzazione USB, assicurarsi di disabilitare la protezione da scrittura.

#### ● **Spegnimento dello strumento**

Quando si spegne lo strumento, assicurarsi che lo strumento NON stia accedendo alla memoria flash USB mediante riproduzione, registrazione o gestione dei file (ad esempio durante le operazioni di salvataggio, copia, eliminazione e formattazione). In caso contrario, la memoria flash USB e i dati della registrazione potrebbero essere danneggiati.

# Formattazione di un dispositivo di memorizzazione USB o del disco rigido interno

Per formattare un dispositivo di memorizzazione USB o l'unità disco rigido interna, eseguire la formattazione.

Se si desidera formattare un dispositivo di memorizzazione USB, verificare prima che sia collegato al terminale [USB TO DEVICE].

## 1 Richiamare il display operativo.

[FUNCTION] → [H] UTILITY → TAB [◀][▶] MEDIA

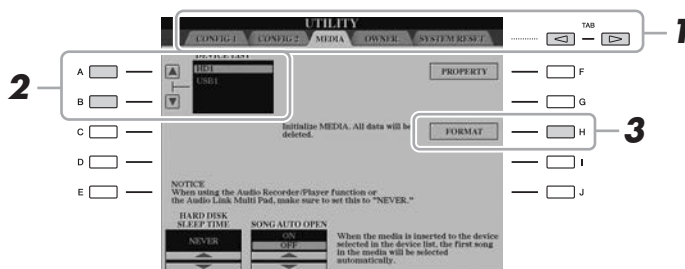

## 2 Premere i pulsanti [A]/[B] per selezionare dall'elenco il dispositivo di memorizzazione USB o l'unità disco rigido (HD) interna da formattare.

Vengono visualizzate le indicazioni USB1, USB2 e così via, a seconda del numero di dispositivi collegati.

## 3 Premere il pulsante [H] (FORMAT) per eseguire l'operazione di formattazione.

## 4 Seguire le istruzioni visualizzate.

### AVVISO

L'operazione di formattazione elimina eventuali dati preesistenti. Accertarsi che il dispositivo da formattare non contenga dati importanti. Procedere con attenzione, soprattutto se si collegano più memorie flash USB.

### NOTA

Tyros5 verrà riavviato automaticamente al termine della formattazione dell'unità disco rigido interna.

## Collegamento a un iPhone/iPad (terminali [USB TO DEVICE], [USB TO HOST] e MIDI)

È possibile utilizzare un dispositivo smart, come un iPhone o iPad, con lo strumento per una vasta gamma di scopi musicali collegandolo al terminale [USB TO DEVICE] tramite l'adattatore LAN wireless USB (se incluso). adattatore USB wireless LAN potrebbe non essere incluso nella versione locale dello strumento, a seconda dei regolamenti locali vigenti. Se l'adattatore LAN wireless USB non è incluso, collegare il dispositivo smart ai terminali MIDI tramite Yamaha i-MX1 (opzionale) o al terminale [USB TO HOST] tramite Yamaha i-UX1 (opzionale). Utilizzando gli strumenti applicativi sul proprio dispositivo, è possibile trarre vantaggio dalle funzioni utili e divertirsi maggiormente con questo strumento.

Per informazioni dettagliate sui collegamenti, consultare il "Manuale di collegamento di iPhone/iPad" e il Manuale di riferimento sul sito Web (pagina 10).

Per le informazioni sui dispositivi smart compatibili e i tool di applicazione, consultare la seguente pagina:

<http://www.yamaha.com/kbdapps/>

Yamaha non garantisce o supporta l'utilizzo dell'adattatore USB wireless LAN incluso con dispositivi diversi da questo strumento.

### NOTA

- Prima di utilizzare il terminale [USB TO DEVICE], è necessario leggere le "Precauzioni nell'utilizzo del terminale [USB TO DEVICE]" a pagina 101.
- Quando si usa lo strumento insieme a un'applicazione sul proprio iPhone/iPad consigliamo di attivare la "modalità aereo" sull'iPhone/iPad e poi la funzione Wi-Fi per evitare rumori causati dalle funzioni di comunicazione.

### AVVISO

Non collocare l'iPhone/iPad in una posizione instabile. In caso contrario, il dispositivo potrebbe cadere e danneggiarsi.

## Collegamento a un computer (terminale [USB TO HOST])

Collegando un computer al terminale [USB TO HOST], è possibile trasferire i dati tra Tyros5 e il computer tramite MIDI. Per informazioni dettagliate sull'utilizzo di un computer con questo strumento, fare riferimento alla sezione "Computer-related Operations" ("Operazioni che prevedono l'uso di un computer") disponibile sul sito Web.

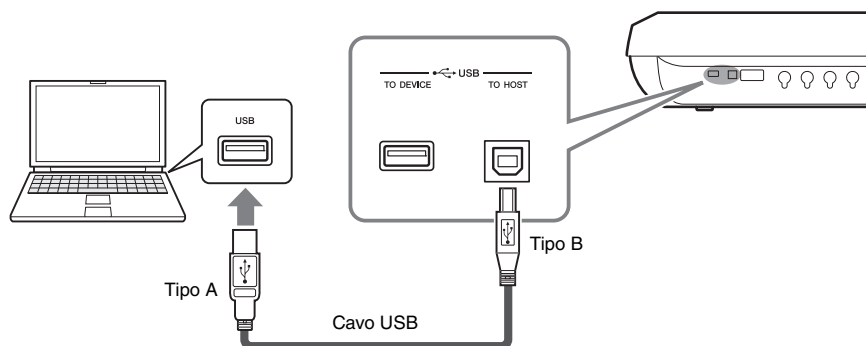

### AVVISO

Utilizzare un cavo USB di tipo AB non più lungo di 3 metri. Non è previsto l'uso di cavi USB 3.0.

### NOTA

- Utilizzando un cavo USB per collegare lo strumento al computer, eseguire il collegamento diretto senza passare attraverso un hub USB.
- Lo strumento inizia la trasmissione subito dopo che è stata effettuata la connessione USB.
- Per informazioni sull'impostazione del software per sequencer, fare riferimento al Manuale di istruzioni del software pertinente.
- Per eseguire il collegamento a un computer, è anche possibile utilizzare i terminali MIDI [IN]/[OUT]. In questo caso, è necessaria un'interfaccia USB-MIDI (ad esempio Yamaha UX16). Per ulteriori informazioni, consultare il Manuale di istruzioni dell'interfaccia USB-MIDI.

## Accesso all'unità disco rigido interna sull'unità Tyros5 tramite computer (modalità di memorizzazione USB)

Quando lo strumento è in modalità di memorizzazione USB, è possibile trasferire file Wave e song tra l'unità disco rigido interna dell'unità Tyros5 e il computer. Quando lo strumento NON è in modalità di memorizzazione USB, è possibile utilizzare il collegamento USB per il controllo MIDI. L'interfaccia USB non gestisce direttamente i segnali audio.

### **NOTA**

La modalità di memorizzazione USB può essere utilizzata con Windows XP/Vista/7/8.

**1** Accendere il computer.

**2** Accendere la Tyros5 tenendo premuto il pulsante [MUSIC FINDER] per inserire la modalità di memorizzazione USB.

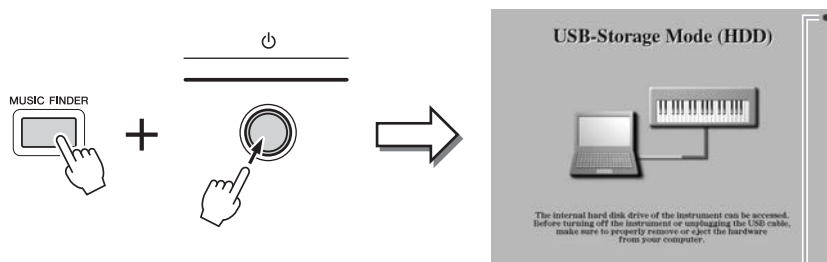

Lampeggia durante l'accesso.

**3** Gestire i file e le cartelle dell'unità disco rigido interno di Tyros5 tramite un computer.

Durante l'accesso del computer all'unità disco rigido interna di Tyros5, la spia nell'angolo in alto a destra del display lampeggia.

**4** Per uscire dalla modalità di memorizzazione USB, premere il pulsante [EXIT].

### **NOTA**

Lo strumento non esegue le funzioni dal pannello e dai pedali né riceve segnali MIDI mentre lo strumento è in modalità di memorizzazione USB.

### **AVVISO**

Prima di attivare o disattivare la modalità di memorizzazione USB, effettuare le operazioni riportate di seguito.

- Chiudere tutte le applicazioni.
- Se lo strumento NON è in modalità di memorizzazione USB, assicurarsi che non vengano trasmessi dati dall'unità Tyros5.
- Se lo strumento è in modalità di memorizzazione USB, assicurarsi che non siano in corso operazioni di lettura o scrittura.
- Se lo strumento è in modalità di memorizzazione USB, rimuovere l'icona dell'unità disco rigido Tyros5 dalla barra delle applicazioni di Windows.

### **AVVISO**

Non scollegare mai il cavo USB o spegnere lo strumento mentre la spia nell'angolo in alto a destra del display lampeggia.

### **AVVISO**

Non formattare l'unità disco rigido o modificare l'etichetta di volume da un computer se l'accesso all'unità viene eseguito in modalità di memorizzazione USB. In questo caso, l'unità potrebbe non essere utilizzabile con la funzione Audio Recorder/Player.

### **AVVISO**

Non accedere alla cartella AUDIOREC.ROOT contenente i file audio creati con la funzione Audio Recorder. Se si accede alla cartella o se quest'ultima viene modificata (spostamento della cartella o copia di file in essa), è possibile che i dati importanti vengano danneggiati o persi.



## Collegamento di dispositivi MIDI esterni (terminali MIDI)

Utilizzare i terminali [MIDI] e i cavi MIDI standard per collegare dispositivi MIDI esterni (tastiera, sequencer ecc).

- **MIDI IN**.....Consente di ricevere i messaggi MIDI da un altro dispositivo MIDI. Sono disponibili due porte (A e B) e ognuna può ricevere messaggi MIDI su 16 canali.
- **MIDI OUT** .....Consente di trasmettere i messaggi MIDI generati da Tyros5 a un altro dispositivo MIDI. Sono disponibili due porte (A e B) e ognuna può trasmettere messaggi MIDI su 16 canali.

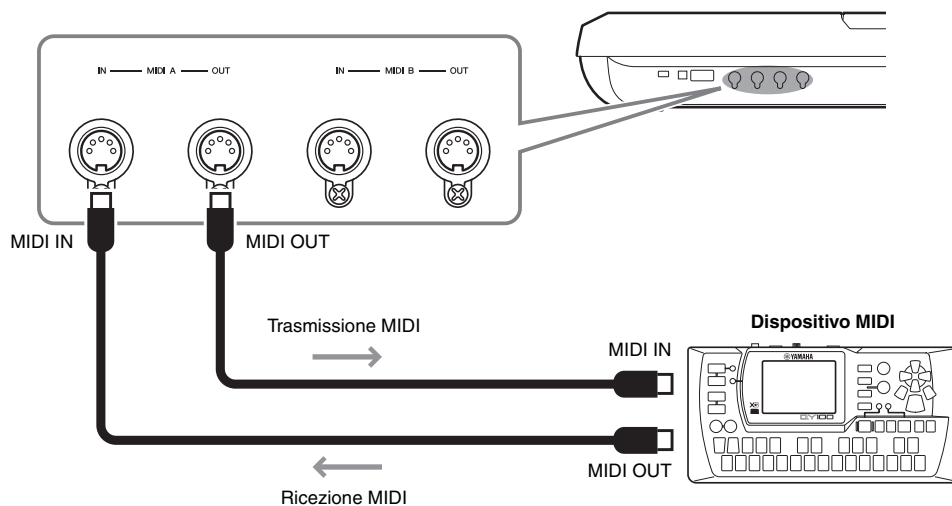

Le impostazioni MIDI come i canali di trasmissione/ricezione sullo strumento possono essere configurate utilizzando [FUNCTION] → [G] (MIDI) → [8 ▼] (EDIT). Per informazioni dettagliate, consultare il Manuale di riferimento sul sito Web.

## Installazione degli altoparlanti opzionali

Assicurarsi di disporre di tutte le parti elencate di seguito, incluse nella confezione degli altoparlanti TRS-MS05. Collegare gli altoparlanti satellite, l'altoparlante subwoofer e la Tyros5 utilizzando il cavo in dotazione, come indicato.

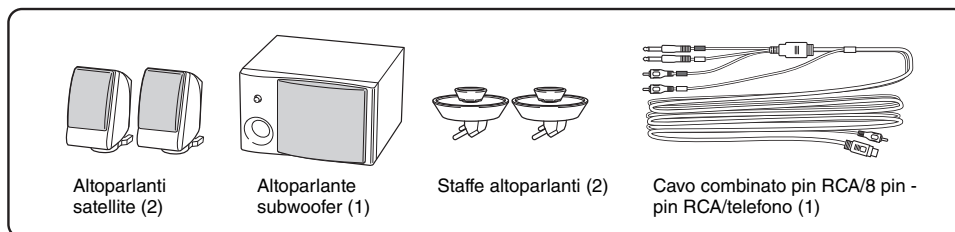

**1** Spegner la Tyros5, quindi scollegare il cavo di alimentazione CA. Scollegare, inoltre, la tastiera da altri eventuali dispositivi esterni.

**2** Inserire le due staffe per gli altoparlanti negli slot esterni sul pannello posteriore della Tyros5.

Tyros5-76 dispone di due set aggiuntivi di slot (come indicato).

**NOTA**

Le staffe sono intercambiabili e possono essere inserite indifferentemente in una delle due posizioni.

Tyros5-76

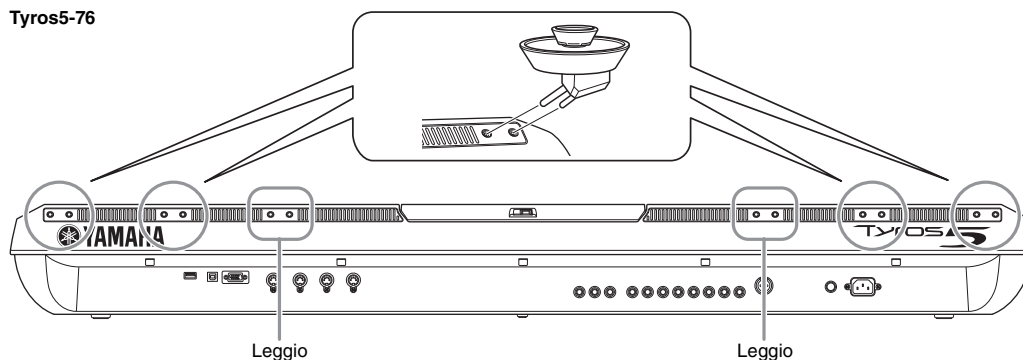

**3** Avvitare gli altoparlanti satellite alle staffe destra e sinistra.

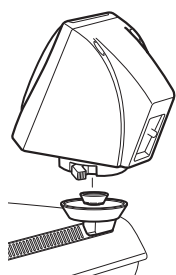

Appoggiare l'altoparlante sulla staffa.

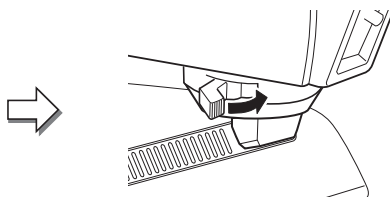

Regolare la direzione dell'altoparlante come desiderato, quindi serrarlo sulla staffa.

**NOTA**

Gli altoparlanti satellite sono intercambiabili e possono essere installati indifferentemente in una delle due posizioni.

**4** Collegare gli altoparlanti satellite, l'altoparlante subwoofer e la Tyros5 utilizzando il cavo in dotazione, come indicato.

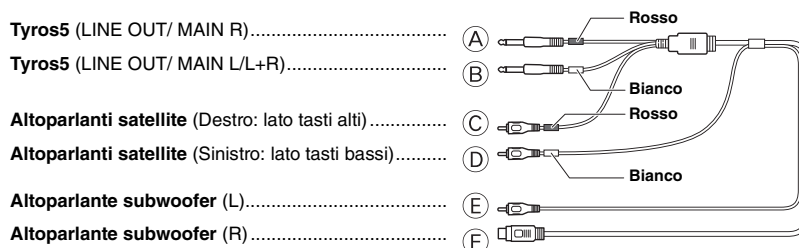

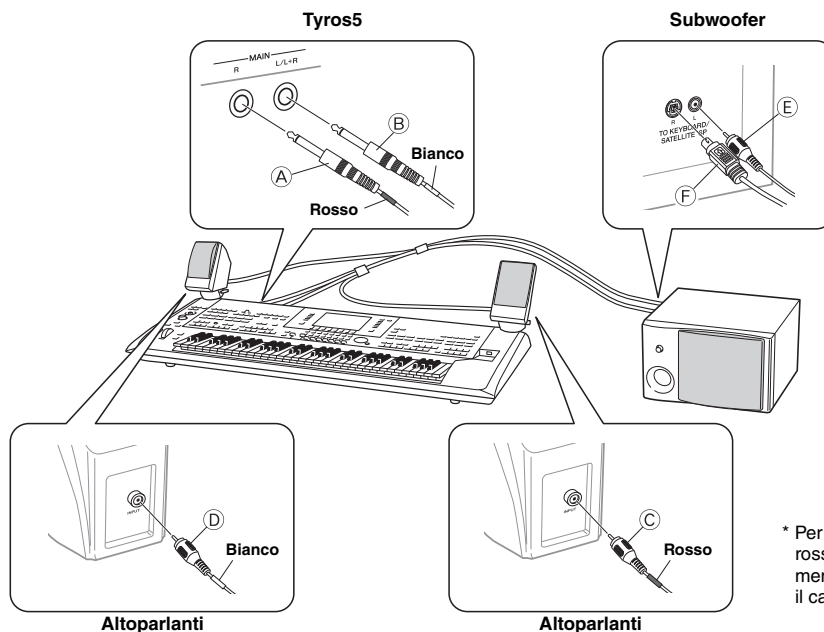

\* Per i cavi audio stereo, il colore rosso indica il canale destro, mentre il colore bianco indica il canale sinistro.

- 5** Collegare le spine di alimentazione della Tyros5 e del subwoofer a una presa CA appropriata.
- 6** Regolare i controlli del volume (MASTER VOLUME su Tyros5 e MASTER VOLUME sul subwoofer) al minimo.

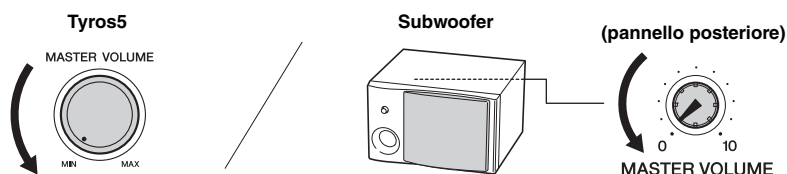

- 7** Accendere la Tyros5 e, quindi, il subwoofer.

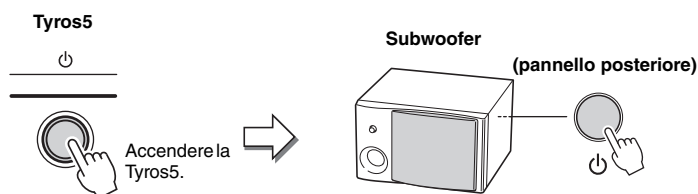

- 8** Regolare i controlli del volume (MASTER VOLUME su Tyros5 e MASTER VOLUME sul subwoofer) su livelli appropriati.

### Routing del cavo

Sul pannello posteriore della Tyros5, sono disponibili dei ganci per un corretto routing del cavo. Fissare il cavo a questi ganci (come indicato di seguito) per evitare che dondoli dallo strumento.

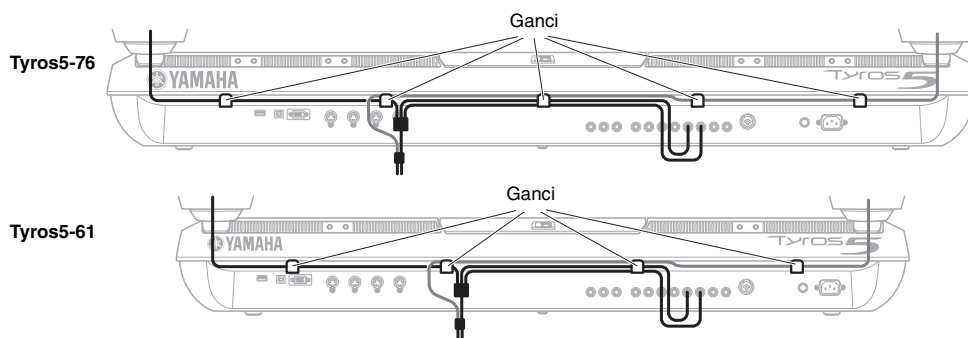

# Installazione del modulo opzionale di espansione della memoria flash

L'installazione di un modulo di espansione della memoria flash sulla Tyros5 consente di aggiungere una vasta gamma di voci installando un pacchetto di espansione. In questa sezione, viene descritto come installare un modulo di espansione sulla Tyros5.

## **AVVERTENZA**

- Prima di iniziare l'installazione, spegnere Tyros5 e le periferiche collegate, quindi scollegarli dalla presa di alimentazione. Iniziare l'installazione o la rimozione di qualsiasi dispositivo **ESCLUSIVAMENTE** dopo che lo strumento e l'hardware opzionale sono tornati ad una temperatura normale. Rimuovere tutti i cavi che collegano Tyros5 ad altri dispositivi. Se non si scollegano i cavi di alimentazione, potrebbero verificarsi scosse elettriche, mentre la presenza di altri cavi collegati potrebbe ostacolare il lavoro.
- Per evitare di far cadere viti all'interno dello strumento durante l'installazione, tenere lontano dallo strumento l'unità opzionale e i coperchi durante il montaggio. Se ciò dovesse accadere, rimuovere le viti cadute nello strumento prima di accenderlo. Le viti dimenticate all'interno dello strumento possono causare malfunzionamenti o danni gravi. Se non si riesce a recuperare una vite caduta nello strumento, rivolgersi ad un rivenditore Yamaha.
- Installare l'unità opzionale seguendo con attenzione la procedura descritta di seguito. Un'installazione errata può causare cortocircuiti e danni irreparabili o incendi.
- Non smontare, modificare o applicare forza eccessiva alle aree della scheda o al connettore sull'unità del modulo opzionale. La deformazione o manomissione della scheda e del connettore può causare scosse elettriche, incendi o guasti all'apparecchiatura.

## **ATTENZIONE**

- Non toccare le parti metalliche esposte sulla scheda dei circuiti in quanto ciò potrebbe causare contatti potenzialmente dannosi.
- Fare attenzione a non perdere le viti, poiché sono tutte necessarie all'installazione.
- Fare attenzione all'elettricità statica, poiché le relative scariche possono danneggiare il modulo o lo strumento. Prima di toccare il modulo, ridurre al minimo la possibilità di elettricità statica toccando superfici metalliche non verniciate o un cavo di messa a terra di un'unità che dispone di tale sistema di sicurezza.
- Non utilizzare viti diverse da quelle installate sullo strumento.
- Si consiglia di indossare guanti per proteggere le mani da residui metallici sull'unità opzionale e su altri componenti. Il contatto a mani nude con i cavi o con il connettore può causare tagli e produrre contatti elettrici scadenti o danni elettrostatici.
- Maneggiare con cura le unità ottiche. Fare molta attenzione a non farla cadere né a sottoporla a urti, in quanto potrebbe danneggiarsi o non funzionare correttamente.

## Moduli di espansione della memoria flash compatibili

Sono disponibili due tipi di modulo.

- **FL512M**..... Dispone di una memoria di 512 MB.
- **FL1024M**..... Dispone di una memoria di 1024 MB.

## **NOTA**

È disponibile una presa in Tyros5.

## Installazione del modulo di espansione della memoria flash

Prima di eseguire la procedura illustrata di seguito, assicurarsi di disporre del modulo appropriato, di un cacciavite a stella e di ampio spazio per muoversi.

### **1 Spegnere Tyros5, quindi scollegare tutti i cavi dalla tastiera, incluso il cavo di alimentazione CA.**

Inoltre, assicurarsi di chiudere il pannello LCD e di avere scollegato Tyros5 da eventuali dispositivi esterni collegati.

### **2 Capovolgere Tyros5 appoggiandolo su una coperta o su un'altra superficie morbida, in modo da poter accedere alla parte posteriore dello strumento.**

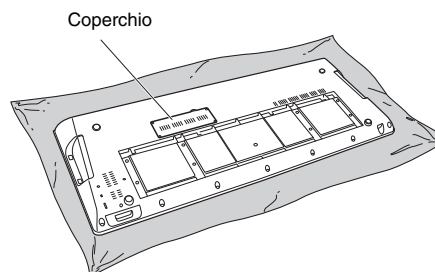

## **ATTENZIONE**

- Dato che lo strumento è pesante, si consiglia di non svolgere questa procedura da soli.

### 3 Rimuovere le quattro viti dal coperchio.

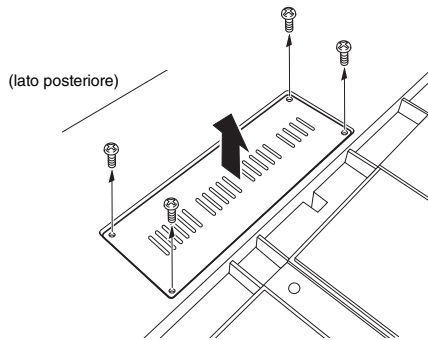

#### NOTA

Conservare le viti in un luogo sicuro poiché serviranno al momento di rimontare il coperchio sullo strumento dopo l'installazione.

### 4 Inserire il modulo nella presa attenendosi alla procedura seguente.

**4-1** Inserire il modulo verticalmente nella presa e posizionare le viti del modulo siano rivolte verso i rispettivi fori di ingresso delle viti.

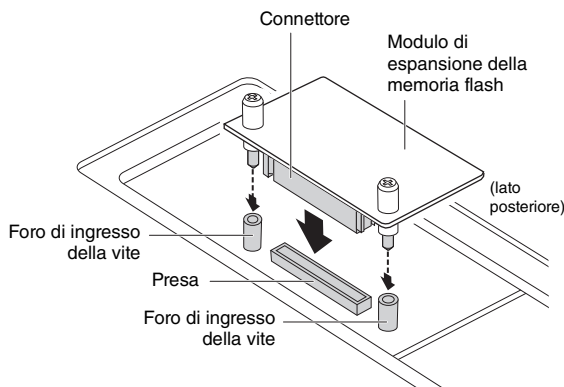

**4-2** Premere sulla parte superiore del connettore come illustrato, quindi spingere il connettore affinché sia ben installato nella presa.

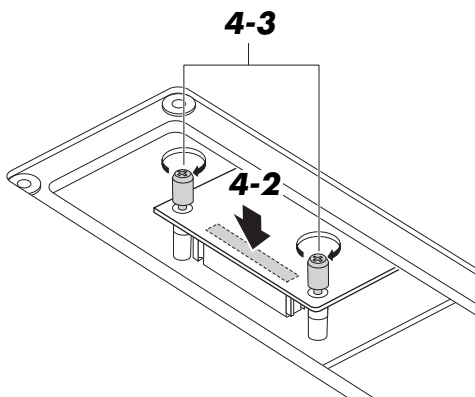

**4-3** Avvitare le viti del modulo nei relativi fori di ingresso su Tyros5 con le mani, come illustrato.

### 5 Rimontare il coperchio tolto al punto 3 seguendo la procedura inversa.

## Rimozione del modulo di espansione della memoria flash

**1** Allentare entrambe le viti con le mani, come illustrato di seguito.

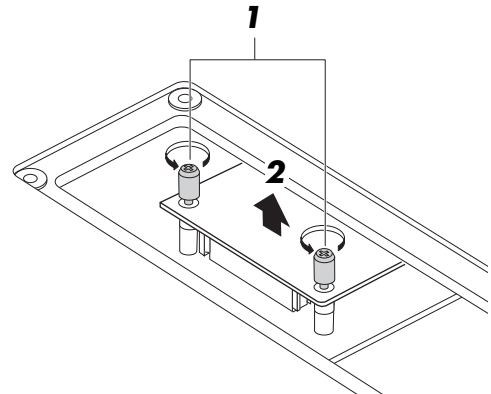

#### AVVISO

- Se non si riesce ad allentare le viti con la mano, utilizzare un cacciavite a stella. In tal caso, fare attenzione a NON graffiare il modulo o Tyros5.
- Fare attenzione a NON far cadere le viti all'interno dello strumento quando le si allentano.

**2** Estrarre verticalmente il modulo dalla presa.

**3** Fissare il coperchio al pannello inferiore.

# Tabella Direct Access

Operazione: pulsante [DIRECT ACCESS] + pulsante/controller elencato di seguito		Funzione del monitor LCD a cui si ha accesso						
STYLE CONTROL	ACMP	FUNCTION	STYLE SETTING/ SPLIT POINT/ CHORD FINGERING	CHORD FINGERING	FINGERING TYPE SETTING			
	OTS LINK			STYLE SETTING				
	AUTO FILL IN			CHORD FINGERING	FINGERING TYPE SETTING			
	INTRO I	MIXING CONSOLE		VOL/VOICE (STYLE)	VOICE			
	INTRO II			PANPOT				
	INTRO III			VOLUME				
	MAIN A			FILTER	HARMONIC CONTENUTO (CONTENUTO ARMONICO)			
	MAIN B			BRIGHTNESS				
	MAIN C			EFFECT	REVERB			
	MAIN D			CHORUS				
	BREAK			DSP				
	ENDING/rit. I			EQ (STYLE)	EQ HIGH			
	ENDING/rit. II			EQ LOW				
	ENDING/rit. III	MASTER COMP						
SYNC STOP	FUNCTION	STYLE SETTING/ SPLIT POINT/ CHORD FINGERING	STYLE SETTING	SYNCHRO STOP WINDOW SETTING				
SYNC START			SPLIT POINT	SPLIT POINT (STYLE) SETTING				
START/STOP			STYLE SETTING	SYNCHRO STOP WINDOW SETTING				
STYLE	POP & ROCK	MIXING CONSOLE		VOL/VOICE (STYLE)	VOICE			
	BALLAD			PANPOT				
	DANCE			VOLUME				
	SWING & JAZZ			FILTER (STYLE)	HARMONIC CONTENUTO (CONTENUTO ARMONICO)			
	R&B			BRIGHTNESS				
	COUNTRY			EFFECT (STYLE)	REVERB			
	LATIN			CHORUS				
	BALLROOM			DSP				
	MOVIE & SHOW			EQ (STYLE)	EQ HIGH			
	ENTERTAINER			EQ LOW				
	WORLD			EQ (EQUALIZZATORE)	MASTER EQ EDIT			
	FILE ACCESS			LINE OUT	LINE OUT PANEL			
	SONG			I	MIXING CONSOLE		VOL/VOICE (SONG 1-8)	VOICE
				II			FILTER (SONG 1-8)	HARMONIC CONTENUTO (CONTENUTO ARMONICO)
III		VOL/VOICE (SONG 9-16)	VOICE					
IV		FILTER (SONG 9-16)	HARMONIC CONTENUTO (CONTENUTO ARMONICO)					
SP1		EFFECT (SONG 1-8)	REVERB					
SP2		EQ (SONG 1-8)	EQ HIGH					
SP3		EFFECT (SONG 9-16)	REVERB					
SP4		EQ (SONG 9-16)	EQ HIGH					
LOOP		FUNCTION	SONG SETTING					
REC								
STOP								
PLAY/PAUSE								
REW								
FF								
LYRICS/TEXT								
SCORE (Partitura)								
TIMING	TAP TEMPO	FUNCTION		UTILITY	CONFIG 1			
	TEMPO +			MIDI TEMPLATE EDIT	SYSTEM	TAP SETTING		
	TEMPO -			STYLE SETTING/ SPLIT POINT/ CHORD FINGERING	STYLE SETTING			
	METRONOME			UTILITY	CONFIG 1	METRONOME SETTING		
TRANSPOSE	+	MIXING CONSOLE		TUNE	TRANSPOSE			
	-	FUNCTION	CONTROLLER	KEYBOARD/PANEL	TRANSPOSE ASSIGNMENT			
UPPER OCTAVE	+	MIXING CONSOLE		TUNE	OCTAVE			
	-							
AUDIO RECORDER/PLAYER	REC	BALANCE		PAGE2				
	STOP	FUNCTION	UTILITY	CONFIG 1	FADE IN/OUT SETTING			
	PLAY/PAUSE			CONFIG 2	LINE OUT (MAIN) SETTING			
	PREV			MEDIA				
	NEXT			OWNER				
	MODE			SYSTEM RESET				
MULTI PAD	SELECT	MULTI PAD SELECTION		MULTI PAD EDIT				
	STOP							
	1			MULTI PAD EDIT	MULTI PAD 1			
	2				MULTI PAD 2			
	3				MULTI PAD 3			
4	MULTI PAD 4							

Operazione: pulsante [DIRECT ACCESS] + pulsante/controller elenco di seguito		Funzione del monitor LCD a cui si ha accesso							
DEMO		FUNCTION	UTILITY	OWNER	LANGUAGE SETTING				
MENU	FUNCTION	FUNCTION	MIDI TEMPLATE SETTING						
	CREATOR		MASTER TUNE/ SCALE TUNE	SCALE TUNE					
MIXING CONSOLE		MIXING CONSOLE		VOL/VOICE (PANEL)	VOICE				
BALANCE		BALANCE		PAGE2/2					
CHANNEL ON/OFF		CHANNEL		STYLE SETTING					
EXIT		MAIN (Principale)							
PART SELECT	LEFT	FUNCTION	REGIST SEQUENCE/ FREEZE/ VOICE SET	VOICE SET	LEFT				
	RIGHT1				RIGHT1				
	RIGHT2				RIGHT2				
	RIGHT3				RIGHT3				
PART ON/OFF	LEFT	FUNCTION	STYLE SETING/ SPLIT POINT/ CHORD FINGERING	SPLIT POINT	SPLIT POINT (LEFT) SETTING				
	RIGHT1				SPLIT POINT (RIGHT3) SETTING				
	RIGHT2								
	RIGHT3								
	LEFT HOLD				SPLIT POINT (LEFT) SETTING				
VOICE EFFECT	HARMONY ECHO	FUNCTION	HARMONY/ ECHO		HARMONY ECHO SETTING				
	INITIAL TOUCH		CONTROLLER	KEYBOARD/PANEL	INITIAL TOUCH				
	SUSTAIN				AFTER TOUCH				
	MONO	MIXING CONSOLE	TUNE		PORTAMENTO TIME SETTING				
	DSP		EFFECT (PANEL)		DSP DEPTH SETTING				
	VARIATION		EFFECT		EFFECT TYPE				
VOICE	PIANO	MIXING CONSOLE			VOICE				
	E. PIANO				VOL/VOICE (PANEL)	PANPOT			
	ORGAN (Organo)					VOLUME			
	STRINGS					FILTER (PANEL)	HARMONIC CONTENUTO (CONTENUTO ARMONICO)		
	CHOIR				BRIGHTNESS				
	BRASS (Ottoni)				TUNE		PORTAMENTO TIME		
	WOODWIND					PITCH BEND RANGE			
	A. GUITAR					OCTAVE			
	E. GUITAR				EFFECT (PANEL)	TUNING			
	BASS					REVERB			
	PERCUSSION					CHORUS			
	CLICK DRUM KIT				EQ (PANEL)	DSP			
	ACCORDION (Fisarmonica)					EQ HIGH			
	PAD					EQ LOW			
	SYNTH (Sintetizzatore)				MASTER COMPRESSOR				
	ORGAN WORLD				LINE OUT	LINE OUT PANEL			
	ENSEMBLE				CONFIG 2-2	POPUP DISPLAY TIME			
	EXPANSION/USER				FUNCTION	UTILITY	SYSTEM RESET		
	ART. 1					FUNCTION	CONTROLLER	FOOT PEDAL	PEDAL 1
	ART. 2								PEDAL 2
MUSIC FINDER		MUSIC FINDER			MUSIC FINDER SEARCH 1				
ONE TOUCH SETTING	1	OTS INFORMATION							
	2								
	3								
	4								
MIC	VOCAL HARMONY	VOCAL HARMONY		VOCAL HARMONY EDIT (PART)/(DETAIL)					
	VOCAL EFFECT	VOCAL HARMONY		VOCAL HARMONY EDIT (OVERVIEW)					
	TALK	MIC SETTING		TALK					
	VH TYPE SELECT	VOCAL HARMONY		VOCAL HARMONY EDIT (OVERVIEW)					
	MIC SETTING	MIC SETTING		MIC SETTING MEMORY					
REGISTRATION MEMORY	REGIST BANK + REGIST BANK -	Display REGIST BANK SELECTION	REGISTRATION EDIT (BANCO REGISTRAZIONE)		REGISTRATION				
	FREEZE MEMORY	FUNCTION	REGIST SEQUENCE/ FREEZE/VOICE SET	FREEZE REGISTRATION SEQUENCE					
	1	REGIST INFORMATION							
	2								
	3								
	4								
	5								
	6								
	7								
	8								
					REGIST INFORMATION 1-4				
					REGIST INFORMATION 5-8				
PEDAL	PEDAL 1	FUNCTION	CONTROLLER	FOOT PEDAL	PEDAL 1				
	PEDAL 2				PEDAL 2				
	PEDAL 3				PEDAL 3				
WHEEL (ROTELLA)	MODULATION	FUNCTION	CONTROLLER	KEYBOARD/PANEL	MODULATION WHEEL				
	PITCH BEND	MIXING CONSOLE		TUNE	PITCH BEND RANGE				
SLIDER	ASSEGNAZIONE	FUNCTION	CONTROLLER		SLIDER ASSIGN				
	1								
	2								
	3								
	4								
	5								
	6								
	7								
	8								
Cross Fader	BALANCE		PAGE2						

# Tabella dei pulsanti del pannello

**N.**.....Corrisponde al numero della sezione "Controlli del pannello e terminali" a pagina 12.

**Pulsante/Controllo**.....Indica il pulsante/controller da utilizzare per primo per accedere alla funzione corrispondente.

**Display**.....Indica l'intestazione del display (e del tab) richiamato utilizzando il pulsante/controller.

**Manuale di riferimento**....."●" indica che le informazioni dettagliate sono descritte nel Manuale di riferimento (scaricabile dal sito Web).

N.	Pulsante/Controllo	Display	Pagina	Manuale di riferimento		
❶	Interruttore di accensione/spegnimento [⏻]	—	16	—		
❷	MIC	[VOCAL HARMONY]	—	89	—	
		[VOCAL EFFECT]	—	—	●	
		[TALK]	—	90	—	
		[VH TYPE SELECT]	Display di selezione del tipo di Vocal Harmony	89	●	
		[MIC SETTING]	Display MIC SETTING	VOCAL TALK	88 88	● ●
❸	Manopola [MIC GAIN]	—	88	—		
❹	Dial [MASTER VOLUME]	—	16	—		
❺	[FADE IN/OUT]	—	54	—		
❻	UPPER OCTAVE [-]/[+]	UPPER OCTAVE (a comparsa)	46	—		
❼	Rotella [PITCH BEND]	—	47	—		
❽	Rotella [MODULATION] (MODULAZIONE)	—	47	—		
❾	[ART. 1], [ART. 2]	—	40	—		
❿	Jack [PHONES]	—	15	—		
⓫	Tastiera	—	12	—		
❿	SONG	[REC]	CHANNEL ON/OFF (a comparsa)	SONG	68, 69	—
		[STOP]	—	—	68	—
		[PLAY/PAUSE]	—	—	71, 72	—
		[REW]/[FF]	SONG POSITION (a comparsa)	—	72	●
		[I] - [IV]	Display di selezione delle song	—	71	—
		[SP 1] - [SP 4]	—	—	74	●
		[LOOP]	—	—	75	—
		[METRONOME]	—	—	71	—
		[SCORE]	Display SCORE	—	73	●
[LYRICS/TEXT]	Display LYRICS o TEXT	—	73	●		
⓫	Cross Fader	—	79	—		
⓫	AUDIO RECORDER/PLAYER	[REC]	Display AUDIO RECORDER/PLAYER	—	76	—
		[STOP]	—	—	76	—
		[PLAY/PAUSE]	—	—	78	—
		[PREV]/[NEXT]	AUDIO POSITION (a comparsa)	—	79	—
		[MODE]	Display AUDIO RECORDER/PLAYER, PLAYLIST	—	78	●
⓫	STYLE	[POP & ROCK] - [WORLD]	Display di selezione degli stili	—	51	—
		[FILE ACCESS]	—	—	28	—
		—	—	—	—	—
⓫	TRANPOSE [-]/[+]	TRANPOSE (a comparsa)	—	46	—	
⓫	[MIXING CONSOLE]	Display MIXING CONSOLE (PANEL)	VOL/VOICE	—	93	●
		—	FILTER	—	93	●
		—	TUNE	—	93	●
		—	EFFECT	—	93	●
		—	EQ (EQUALIZZATORE)	—	93	●
		—	CMP	—	93	—
		—	LINE OUT	—	93	●



N.	Pulsante/Controllo	Display	Pagina	Manuale di riferimento	
18	STYLE CONTROL	[ACMP]	—	53	—
		[OTS LINK]	—	56	—
		[AUTO FILL IN]	—	54	—
		INTRO [I] - [III]	—	53	—
		MAIN VARIATION [A] - [D]	—	54	—
		[BREAK]	—	54	—
		ENDING/rit. [I] - [III]	—	53	—
		[SYNC STOP]	—	53	—
		[START/STOP]	—	53	—
19	[TAP TEMPO]/ TEMPO	[TAP TEMPO]	—	54	—
		TEMPO [-]/[+]	TEMPO (a comparsa)	54	—
20	MULTI PAD CONTROL	[SELECT]	Display di selezione MULTI PAD	64	●
		[1] - [4]	—	64	—
		[STOP]	—	64	—
21	[CHANNEL ON/OFF]	CHANNEL ON/OFF (a comparsa)	STYLE(1/2, 2/2), SONG	60 75	—
22	[BALANCE]	BALANCE (a comparsa)	1/2, 2/2	61	—
23	LCD e relativi controlli	TAB [◀][▶]	—	21	—
		[A] - [J]	—	20	—
		[DIRECT ACCESS]	—	23	—
		[EXIT]	—	22	—
		Slider ASSIGN	—	21	—
		Slider [1] - [8]	—	21	—
		Pulsanti [1 ▲▼] - [8 ▲▼]	—	21	—
24	MENU [FUNCTION]	MASTER TUNE/SCALE TUNE	MASTER TUNE SCALE TUNE	— —	● ●
		SONG SETTING	—	—	●
		STYLE SETTING/SPLIT POINT/ CHORD FINGERING	STYLE SETTING SPLIT POINT CHORD FINGERING	— 62 55	● ● ●
		CONTROLLER	SLIDER ASSIGN FOOT PEDAL KEYBOARD/PANEL	21 — —	— ● ●
		REGIST SEQUENCE/FREEZE/ VOICE SET	REGISTRATION SEQUENCE FREEZE VOICE SET	— — — —	● ● ● ●
		HARMONY/ECHO	—	49	●
		MIDI	PRESET USER	— —	● ●
		UTILITY	CONFIG1 CONFIG2 MEDIA OWNER SYSTEM RESET	96 96 96 96 96	● ● ● ● ●
		PACK INSTALLATION	—	50	—
		WIRELESS LAN	—	102	●

N.	Pulsante/Controllo	Display	Pagina	Manuale di riferimento		
24	MENU [CREATOR]	SONG CREATOR	REC MODE	—	●	
			CHANNEL	—	●	
			CHORD	—	●	
			1-16	—	●	
			SYS/EX.	—	●	
			LYRICS	—	●	
		STYLE CREATOR	BASIC	—	●	
			ASSEMBLY	—	●	
			GROOVE	—	●	
			CHANNEL	—	●	
			PARAMETER (PARAMETRO)	—	●	
			EDIT	—	●	
MULTI PAD CREATOR	RECORD	—	●			
	EDIT	—	●			
25	[MUSIC FINDER]	Display MUSIC FINDER	ALL (TUTTI)	82	—	
			FAVORITE	—	●	
			SEARCH1	83	—	
			SEARCH2	83	—	
26	[DEMO]	Display DEMO	17	—		
27	VOICE EFFECT	[HARMONY/ECHO]	—	49	—	
		[INITIAL TOUCH]	—	48	—	
		[SUSTAIN]	—	48	—	
		[MONO]	—	48	—	
		[DSP]	—	48	—	
		[VARIATION]	—	48	—	
28	VOICE	[PIANO] - [SYNTH]	Display di selezione delle voci	36	—	
		[ORGAN WORLD]	Display ORGAN WORLD	VINTAGE	42	●
				HOME	42	●
				EURO	42	●
				CONCERT	42	—
				THEATRE	42	—
		[ENSEMBLE]	Display ENSEMBLE VOICE	44	●	
		[EXPANSION/USER]	Display di selezione delle voci	36	—	
29	REGISTRATION MEMORY	REGIST BANK [-]/[+]	REGISTRATION BANK (a comparsa)	87	—	
		[FREEZE]	—	86	●	
		[MEMORY]	Display REGISTRATION MEMORY CONTENTS	85	—	
		[1] - [8]	—	86	—	
30	ONE TOUCH SETTING	[1] - [4]	—	56	●	
31	PART SELECT	[LEFT] - [RIGHT 3]	—	36	—	
32	PART ON/OFF	[LEFT HOLD]	—	39	—	
		[LEFT] - [RIGHT 3]	—	37	—	

# Risoluzione dei problemi

Generale	
Quando si accende o si spegne lo strumento si avverte un "clic" o un "pop".	Questo comportamento è normale. Nello strumento viene immessa corrente elettrica.
Lo strumento si spegne automaticamente.	Ciò è normale in quanto è attiva la funzione di spegnimento automatico. Se necessario, impostare il parametro della funzione di spegnimento automatico (pagina 17).
Si sente rumore dallo strumento.	L'impiego di un cellulare nelle immediate vicinanze dello strumento può produrre interferenza. Spegnerlo il cellulare oppure utilizzarlo lontano dallo strumento.
Si sente rumore dalle cuffie o dagli altoparlanti dello strumento quando lo si utilizza con l'applicazione su iPhone/iPad.	Quando si usa lo strumento insieme a un iPhone/iPad, è consigliabile attivare la "modalità aereo" dell'iPhone/iPad per evitare rumori causati dalle funzioni di comunicazione.
Sull'LCD, sono presenti dei punti specifici sempre illuminati o non illuminati.	Sono dovuti a pixel difettosi e si tratta di un problema che può verificarsi occasionalmente sugli LCD TFT, tuttavia non compromettono il funzionamento.
Vi è una lieve differenza nella qualità del suono tra le note suonate sulla tastiera.	Ciò è normale e dipende dal sistema di campionamento dello strumento.
Alcune voci hanno un suono "looping" (ciclico).	
Con le note più acute si sente rumore o vibrato, a seconda della voce.	
Il volume è troppo basso o non si sente alcun suono.	Il volume principale potrebbe essere troppo basso. Impostare un livello adeguato con il controllo [MASTER VOLUME].
	Tutte le parti della tastiera sono impostate su OFF. Utilizzare il pulsante PART ON/OFF [RIGHT 1]/[RIGHT 2]/[RIGHT 3]/[LEFT] per attivarle (pagina 38).
	Il volume delle singole parti è troppo basso. Aumentarlo nel display BALANCE (pagina 61).
	Accertarsi che il canale desiderato sia impostato su ON nel display CHANNEL (pagine 60, 75).
	Le cuffie sono collegate, quindi disabilitano l'uscita degli altoparlanti. Scollegare le cuffie.
	Se il controllo del volume è assegnato allo slider [ASSIGN] o al foot controller, impostarlo su un livello appropriato.
	Il pulsante [FADE IN/OUT] è inserito ed esclude il suono. Premere tale pulsante per disattivare la funzione.
	Collegare il footswitch al jack appropriato.
Il suono è distorto.	Verificare se l'altoparlante esterno è collegato e il controllo del volume è regolato correttamente (pagine 98, 106).
	Il volume probabilmente è troppo alto. Accertarsi che tutte le impostazioni del volume siano appropriate. Ciò può essere causato da determinati effetti o dalle impostazioni di risonanza del filtro. Controllare l'effetto o le impostazioni di filtro e modificarle in modo appropriato. Vedere il Manuale di riferimento sul sito Web.
Non vengono suonate tutte le note simultaneamente.	Probabilmente è stata superata la polifonia massima dello strumento, che è in grado di suonare fino a 128 note simultaneamente, incluse le note delle voci RIGHT 1/RIGHT 2/RIGHT 3/LEFT, degli stili, delle song e dei multipad. Se viene superata la polifonia massima, viene innanzitutto annullata la riproduzione delle note meno importanti (ad esempio le note tenui e quelle decadenti).
Il volume della tastiera è più basso rispetto a quello per la riproduzione di stili/song.	Il volume delle parti della tastiera forse è troppo basso. Aumentarlo nel display BALANCE (pagina 61).
	Lo slider [ASSIGN] può essere stato impostato su un livello basso. Per impostazione predefinita, il volume della tastiera viene assegnato allo slider [ASSIGN]. Impostarlo su un livello appropriato.
Il display Main non viene visualizzato, neppure all'accensione.	Questa evenienza può verificarsi se allo strumento è collegata una memoria flash USB. Talvolta l'installazione di quest'ultima causa un lungo intervallo fra l'accensione e la comparsa del display Main. Per evitare ciò, accendere lo strumento dopo aver scollegato il dispositivo.
Alcuni caratteri del file/cartella appaiono confusi.	Sono state cambiate le impostazioni della lingua. Impostare la lingua appropriata per il nome del file/cartella (pagina 18).
Un file esistente non viene visualizzato.	<ul style="list-style-type: none"> <li>L'estensione del file (.MID e così via) è stata cambiata o eliminata. Rinominare manualmente il file su un computer, aggiungendo l'estensione appropriata.</li> <li>I file di dati con nomi che superano i 50 caratteri non possono essere gestiti dallo strumento. Rinominare il file, riducendo il numero di caratteri ad al massimo 50.</li> </ul>

<b>Voce</b>	
La voce selezionata nel display di selezione delle voci non viene riprodotta.	Controllare che la parte selezionata sia attiva (pagina 38).
Si avverte uno strano suono "doppio". Il suono è leggermente diverso ogni volta che vengono premuti i tasti.	Sono su ON entrambe le parti RIGHT 1 e RIGHT 2 ed entrambe sono state impostate per suonare la stessa voce. Disattivare la parte RIGHT 2 o cambiare la voce di una delle parti.
Il suono è leggermente diverso ogni volta che vengono premuti i tasti.	Se si sta indirizzando MIDI OUT della Tyros5 a un sequencer e poi di nuovo a MIDI IN, è consigliabile impostare l'opzione Local Control (Controllo locale) su "off" nella pagina SYSTEM (SISTEMA) del display MIDI (consultare il Manuale di riferimento sul sito Web).
Alcune voci saltano di un'ottava quando vengono suonate nei registri più alti o più bassi.	Questo comportamento è normale. Alcune voci hanno un limite di intonazione che, quando raggiunto, causa questo tipo di pitch shift (salto di intonazione).
<b>Stile</b>	
Lo stile non viene avviato neanche quando si preme il pulsante [START/STOP].	Nel canale ritmico dello stile selezionato non possono essere presenti dati. Attivare il pulsante [ACMP] e suonare la sezione della mano sinistra sulla tastiera per riprodurre l'accompagnamento dello stile.
Suona solo il canale del ritmo.	<ul style="list-style-type: none"> <li>Assicurarsi che la funzione Auto Accompaniment sia attivata; premere il pulsante [ACMP].</li> <li>Forse si stanno suonando tasti a destra del punto di split. Assicurarsi di suonare i tasti nella sezione degli accordi della tastiera.</li> </ul>
Non è possibile selezionare gli stili sulla memoria flash USB.	Se la dimensione dei dati di stile è grande (circa 120 KB o superiore), lo stile non è selezionabile perché la loro dimensione supera la capacità di lettura dello strumento.
La riproduzione dello stile sembra "saltare" quando si suona la tastiera.	Probabilmente è stata superata la polifonia massima dello strumento, che è in grado di suonare fino a 128 note simultaneamente, incluse le note delle voci RIGHT 1/RIGHT 2/RIGHT 3/LEFT, degli stili, delle song e dei multipad. Se viene superata la polifonia massima, viene innanzitutto annullata la riproduzione delle note meno importanti (ad esempio le note tenui e quelle decadenti).
Lo stile non cambia anche quando viene suonato un accordo diverso o l'accordo non viene riconosciuto.	Assicurarsi di suonare le note nella sezione della mano sinistra della tastiera.
L'effetto vibrato applicato durante la registrazione di uno stile è diverso quando viene riprodotto.	Ciò potrebbe verificarsi quando si utilizza uno stile con una determinata voce S.Art2!; voci che dispongono del proprio valore vibrato preimpostato. A seconda della posizione della rotella Modulation, può essere registrato il valore vibrato preimpostato o il valore della rotella Modulation, indipendentemente dal suono vibrato effettivo che è stato suonato. Per risolvere questo problema, attenersi a quanto indicato di seguito: Prima di iniziare a registrare lo stile, muovere la rotella Modulation una volta e portarla nella posizione della quantità di vibrato da registrare.
<b>Song</b>	
Non è possibile selezionare le song.	Se la dimensione dei dati di song è eccessiva (circa 300 KB o superiore), la song non è selezionabile perché lo strumento non è in grado di leggere file di dati superiori a quanto specificato.
Il suono di una song è troppo basso oppure non è possibile ascoltare una song.	Verificare la posizione del Cross Fader. Se il Cross Fader è impostato sulla posizione di destra, non è possibile ascoltare la song MIDI. In questo caso, regolare il Cross Fader sulla posizione centrale.
La riproduzione della song non viene avviata.	<p>La song è stata bloccata alla fine dei relativi dati. Tornare all'inizio della song premendo il pulsante SONG [STOP].</p> <p>Nel caso di song a cui sia stata applicata la protezione da scrittura (nella parte superiore sinistra del nome della song appare "Prot. 2 Edit"):</p> <ul style="list-style-type: none"> <li>Il file originale potrebbe non trovarsi nella stessa cartella. Non può essere riprodotta a meno che il file originale (per il quale viene indicato "Prot. 2 Orig" (Prot. 2 originale) nella parte superiore, a sinistra del nome della song) non sia nella stessa cartella.</li> <li>Il nome del file originale è stato modificato. Rinominare il file con il nome originale (deve venir visualizzata l'indicazione "Prot. 2 Orig" nella parte superiore, a sinistra del nome della song).</li> <li>L'icona del file è stata modificata. Le song protette da scrittura non possono essere riprodotte se l'icona del file originale è stata cambiata.</li> </ul>
Il numero della misura differisce da quello dello spartito sul display Song Position, che appare quando si premono i pulsanti [REW]/[FF].	Questo accade quando si esegue il playback di dati musicali per cui è impostato un tempo specifico, fisso.
Riproducendo una song, alcuni canali non suonano.	<p>La riproduzione di questi canali potrebbe essere disattivata.</p> <ul style="list-style-type: none"> <li>Attivare la riproduzione per i canali disattivati in CHANNEL ON/OFF (SONG) (pagina 75).</li> <li>Modificare l'impostazione di SONG CHANNEL su "PLAY" tramite la finestra SETUP del display di selezione Vocal Harmony Type (pagina 90).</li> </ul>

Tempo, beat, misura e notazione musicale non vengono visualizzati correttamente.	Alcuni dati di song per lo strumento sono stati registrati con speciali impostazioni "free tempo". Per i dati di tali song, non vengono visualizzati correttamente tempo, beat, misura e la notazione musicale.
L'effetto vibrato applicato durante la registrazione di una song è diverso quando viene riprodotta.	Ciò potrebbe verificarsi quando si utilizza una voce S.Art2!; voci che dispongono del proprio valore vibrato preimpostato. A seconda della posizione della rotella Modulation, può essere registrato il valore vibrato preimpostato o il valore della rotella Modulation, indipendentemente dal suono vibrato effettivo che è stato suonato. Per risolvere questo problema, attenersi a quanto indicato di seguito: <ul style="list-style-type: none"> <li>• Selezionare una voce DOPO aver impostato la rotella Modulation sulla posizione minima (verso il basso).</li> <li>• Se si desidera annullare l'effetto vibrato, impostare la rotella Modulation sulla posizione minima DOPO l'avvio della registrazione della song.</li> </ul>
<b>Audio Recorder/Player</b>	
Non è possibile selezionare i file audio.	Il formato file potrebbe non essere compatibile con lo strumento. I formati compatibili sono i seguenti: MP3 e WAV. Non è possibile riprodurre i file protetti DRM.
Un file viene riprodotto a un volume diverso rispetto a quando era stato registrato.	Il volume di riproduzione dell'audio è stato modificato. Impostare il valore del volume su 90 per riprodurre il file allo stesso livello di volume di quando era stato registrato (pagina 61).
È impossibile copiare o tagliare una song audio nel disco rigido interno.	Il nome del file della song audio (in cui è contenuto internamente il percorso del file) nel disco rigido interno potrebbe essere troppo lungo. Abbreviare il nome della song o copiare/incollare il file in un livello di cartelle superiore.
Nella funzione Audio Recorder/Player viene visualizzato un messaggio di errore e non è possibile registrare l'audio sul disco rigido interno.	I dati sull'unità disco rigido sono frammentati e non possono essere utilizzati in questa condizione. Dal momento che la funzione Audio Recorder/Player non dispone di una funzione di deframmentazione, l'unico modo per deframmentare l'unità consiste nell'eseguire la formattazione. A tal fine, eseguire il backup dei dati su un computer utilizzando la modalità di memorizzazione USB (pagina 104), quindi formattare l'unità e, infine, copiare nuovamente i dati sull'unità (utilizzando di nuovo la modalità di memorizzazione USB). L'operazione di copia/ripristino consente di deframmentare in modo efficace l'unità e pertanto di utilizzarla nuovamente.
<b>Mixing Console</b>	
Il suono appare strano o diverso dalle aspettative quando dal Mixer si cambia una voce del ritmo (drum kit, ecc.) dello stile o della song.	Cambiando le voci ritmo/percussioni (kit per batteria e così via) dello stile e della song dal parametro VOICE, vengono ripristinate le impostazioni dettagliate relative alla voce della batteria e in alcuni casi potrebbe non essere possibile ripristinare il suono originale. Nel caso della riproduzione di una song, è possibile ripristinare il suono originale tornando all'inizio della song e facendo ripartire la riproduzione da quel punto. Nel caso del playback di uno stile, è possibile ripristinare il suono originale rifezionando lo stesso stile.
<b>Microfono/Vocal Harmony</b>	
Non si riesce a registrare il segnale di ingresso del microfono.	Il segnale di ingresso del microfono non è registrabile mediante la registrazione delle song. Usare la funzione Audio Recorder/Player (pagina 76).
Harmony viene ascoltata in aggiunta al suono del microfono.	La funzione Vocal Harmony è impostata su ON. Disattivarla (pagina 89).
L'effetto Vocal Harmony risulta distorto o stonato.	Il microfono della voce può prelevare suoni estranei come il suono dello stile dello strumento. In particolare, i suoni di basso possono causare questo inconveniente con l'effetto Vocal Harmony. Per risolvere questo problema, attenersi a quanto indicato di seguito: <ul style="list-style-type: none"> <li>• Cantare il più vicino possibile al microfono.</li> <li>• Utilizzare un microfono direzionale.</li> <li>• Abbassare il controllo del volume principale, degli stili o delle song (pagine 16, 61).</li> <li>• Allontanare il più possibile il microfono dagli altoparlanti esterni.</li> </ul>
<b>Jack ASSIGNABLE FOOT PEDAL</b>	
L'impostazione di attivazione/disattivazione del footswitch collegato al jack ASSIGNABLE FOOT PEDAL è invertita.	Spegnere e riaccendere lo strumento, quindi riaccenderlo senza premere il footswitch.
<b>Jack AUX IN</b>	
Il suono inviato ai jack AUX IN è interrotto.	Il volume di uscita del dispositivo esterno collegato allo strumento è troppo basso. Aumentare il volume di uscita del dispositivo esterno. Il livello del volume riprodotto attraverso questo strumento può essere regolato mediante il comando [MASTER VOLUME].
<b>Terminale USB TO HOST/terminali MIDI</b>	
Quando si collega lo strumento a un computer, quest'ultimo si blocca.	Il driver generico potrebbe non essere compatibile con lo strumento. Se la comunicazione dei dati non è stabile o si verificano problemi, scaricare il driver Yamaha USB-MIDI standard dal seguente indirizzo URL: <a href="http://download.yamaha.com/">http://download.yamaha.com/</a>

# Specifiche tecniche

			TYROS5-76	TYROS5-61
<b>Dimensioni e peso</b>	Dimensioni [L x P x A] (senza leggìo)		1.347 x 450 x 142 mm	1.140 x 450 x 142 mm
	Peso (senza leggìo)		16,0 kg	14,0 kg
<b>Interfaccia</b>	Tastiera	Numero di tasti	76 (E0–G6)	61(C1–C6)
		Tipo	Organo (FSX), Initial Touch/Aftertouch	
		Risposta al tocco	Hard1, Hard2, Medium, Soft1, Soft2	
	Controller	Rotella pitch bend	Sì	
		Rotella Modulation	Sì	
		Slider	9 (incluso 1 assegnabile), Cross Fader	
		Interruttori voci Articulation	ART. 1, ART. 2	
	Display	Tipo/Dimensioni	LCD TFT VGA a colori, da 7,5 pollici, 640 x 480 punti	
Lingua		Inglese, tedesco, francese, spagnolo, italiano		
Pannello	Lingua	Inglese		
<b>Voci</b>	Generazione di suoni	Tecnologia di generazione dei suoni	Campionamento stereo AWM	
	Polifonia	Numero massimo di polifonie	128	
	Preset	Numero di voci	1.279 Voci + 480 voci XG + 37 kit drum/SFX	
		Elenco di voci	Ensemble 55 S.Art! 44 S.Art! 288 MegaVoice 54 Live! 138 Cool! 81 Sweet! 37 Organ World 40	
	Capacità di espansione	Voce di espansione	Sì *Capacità onde: dipende dal modulo opzionale di espansione della memoria flash (FL1024M, FL512M)	
	Compatibilità		XG, GS, GM, GM2	
	Part		Right 1, Right 2, Right 3, Left	
<b>Effetti</b>	Riverbero		52 preset + 3 personalizzati	
	Chorus		106 preset + 3 personalizzati	
	DSP		DSP1: 322 preset + 3 personalizzati, DSP2-9: 322 preset + 10 personalizzati	
	Compressore generale		5 preset + 5 impostazioni utente	
	EQ master		5 preset + 2 impostazioni utente	
	Effetti per microfono		1 Noise gate, 1 compressore, 1 EQ a 3 bande	
	Armonia vocale	Numero di preset	Armonia vocale: 44 Synth Vocoder: 10	
		Numero di impostazioni utente	60 * Il numero indica il totale di Vocal Harmony e Synth Vocoder.	
Effetto vocale		23		
<b>Stili</b>	Preset	Numero di stili	539	
		Elenco di stili	40 +Audio, 7 FreePlay, 441 Pro, 51 Session	
	Diteggiatura		Diteggiatura singola, Con diteggiatura, Diteggiatura sui bassi, Diteggiatura multipla, AI Fingered, Full Keyboard, AI Full Keyboard	
	Controllo dello stile		INTRO (INTRODUZIONE) x 3, MAIN VARIATION (VARIAZIONE PRINCIPALE) x 4, FILL (FILL-IN) x 4, BREAK (INTERRUZIONE), ENDING (FINE) x 3	
	Compatibilità		Style File Format, Style File Format GE	
	Capacità di espansione	Stile di espansione	Sì	
		Stile audio di espansione	Sì Capacità audio: circa 124 MB	
	Altre caratteristiche	Music Finder (numero massimo)	2.500 record	
Impostazione a un solo tocco (OTS)		4 per ogni stile		
<b>Song</b>	Preset	Numero di song	5 song di campionamento	
	Registrazione	Numero di song	Illimitato (dipende dalla capacità dell'unità)	
		Numero di tracce	16	
		Capacità dati	Circa 300 KB per song	
		Funzione di registrazione	Registrazione rapida, registrazione multipla, registrazione per punti	
	Formato dei dati	Riproduzione	SMF (formato 0 e 1), XF	
Registrazione		SMF (formato 0)		
<b>Multipad</b>	Preset	Numero di banchi Multipad	190 banchi x 4 pad	
	Audio	Audio Link	Sì	

		TYROS5-76	TYROS5-61
<b>Funzioni</b>	Voci	Armonia/Eco	Sì
		Sustain da pannello	Sì
		Mono/Polifonia	Sì
		Informazioni sulla voce	Sì
	Stili	Style Creator	Sì
		Style Recommender	Sì
		Informazioni OTS	Sì
	Song	Song Creator	Sì
		Funzione di visualizzazione della partitura	Sì
		Funzione di visualizzazione dei testi	Sì
		Funzione di visualizzazione del testo	Sì
		Personalizzazione dello sfondo	Sì
		Lesson/Guide	Follow Lights, Any Key, Karao-Key, Your Tempo
		Performance Assistant Technology (P.A.T.)	Sì
	Multipad	Multi Pad Creator	Sì
	Memoria di registrazione	Numero di pulsanti	8
		Controllo	Sequenza di registrazione, Freeze
	Audio Recorder/ Player	Tempo massimo di registrazione	80 minuti/song
		Registrazione	.wav (formato WAV: frequenza di campionamento a 44,1 kHz, risoluzione a 16 bit, stereo)
		Riproduzione	.wav (formato WAV: frequenza di campionamento a 44,1 kHz, risoluzione a 16 bit, stereo) .mp3 (MPEG-1 Audio Layer-3: frequenza di campionamento di 44,1/48,0 kHz bit rate variabile a 64-320 kbps, mono/stereo)
		Time Stretch	Sì
		Cambio di pitch	Sì
		Vocal Cancel	Sì
		Programma multi	Registrazione
	Riproduzione		.aud (originale della Tyros5: frequenza di campionamento a 44,1 kHz, risoluzione a 16 bit, stereo)
	Demo/Guida	Dimostrazione	Sì
	Controlli generali	Metronomo	Sì
		Tempo	5 - 500, Tap Tempo
		Trasposizione	-12 - 0 - +12
		Accordatura	414,8 - 440 - 466,8 Hz
		Pulsante Octave	Sì
		Tipo di scala	9 preset
	Altro	Accesso diretto	Sì
<b>Memorizzazione</b>	Memoria interna (unità USER)	Circa 6,7 MB	
	Unità disco rigido interna	500 GB	
	Unità esterne	Memoria flash USB (tramite USB su DEVICE)	
<b>Collegamenti</b>	Cuffie	Sì	
	Microfono	Sì (jack combo)	
	MIDI	MIDI A (IN/OUT), MIDI B (IN/OUT)	
	AUX IN	L/L+R, R	
	LINE OUT	MAIN (L/L+R, R), SUB OUT (1,2), SUB OUT (3,4 / AUX OUT)	
	RGB OUT	Sì	
	FOOT PEDAL	1 (SUSTAIN), 2 (ARTICULATION 1), 3 (VOLUME), funzione assegnabile	
	USB TO DEVICE	2 USB 2.0 (parte anteriore/posteriore)	
	USB TO HOST	1 USB 2.0	
<b>Pedali</b>	Funzioni assegnabili	Volume, Sustain, Sostenuto, Soft, Glide, S. Articulation, Song Play/Pause, Style Start/Stop, e così via.	
<b>Accessori in dotazione</b>		<ul style="list-style-type: none"> <li>• Manuale di istruzioni (questa guida)</li> <li>• Registrazione del prodotto Online Member</li> <li>• Cavo di alimentazione CA</li> <li>• Leggio, due staffe per leggio</li> <li>• Adattatore LAN wireless USB</li> </ul> <p>* Potrebbe non essere incluso a seconda del paese in cui si è acquistato lo strumento. Per ulteriori informazioni, contattare il rivenditore Yamaha.</p>	
<b>Accessori opzionali (Potrebbero non essere disponibili a seconda del paese di distribuzione).</b>		<ul style="list-style-type: none"> <li>• Altoparlante opzionale: TRS-MS05</li> <li>• Cuffie: HPE-150, HPE-170</li> <li>• Footswitch: FC4, FC5</li> <li>• Foot controller: FC7</li> <li>• Foot controller MIDI: MFC10</li> <li>• Modulo di espansione della memoria flash: FL1024M, FL512M</li> <li>• Supporto tastiera: L-7S</li> </ul> <p>* La dimensione esterna della Tyros5-76 è superiore ai limiti descritti nelle Istruzioni di assemblaggio L-7S. Tuttavia, è stato dimostrato attraverso una serie di test che è possibile utilizzare il supporto in modo sicuro per lo strumento.</p> <ul style="list-style-type: none"> <li>• Interfaccia MIDI per iPhone/iPod touch/iPad: i-MX1</li> <li>• Interfaccia MIDI USB per iPhone/iPod touch/iPad: i-UX1</li> </ul>	

\* Le specifiche e le descrizioni presenti in questo manuale sono fornite a fini puramente informativi. Yamaha Corp. si riserva il diritto di modificare prodotti o specifiche in qualsiasi momento senza preavviso. Dato che le specifiche, le apparecchiature o le opzioni possono essere diverse da paese a paese, verificarle con il proprio rappresentante Yamaha.

# Índice

<b>A</b>			
A-B Repeat (Ripetizione da A a B).....	80	Connessione .....	97
AC IN.....	16	Console di missaggio .....	92
Accensione .....	16	Copy .....	32
Accesso diretto .....	23	Cross Fader .....	79
Accessori .....	9	cuffie .....	15
Accessori opzionali .....	119	Cut.....	32
Accordatura.....	46	<b>D</b>	
Accordo .....	24, 55	Delete.....	33
AI Full Keyboard .....	55	Demo .....	17
Altoparlanti opzionali .....	106	Display .....	18, 20, 24
ART. 1 .....	100	Display di selezione dei file .....	25, 27
ASSIGN, funzione slider .....	25	Display di selezione dei file audio ..	78
Audio Link .....	66	Display di selezione delle song.....	71
Audio Recorder.....	76	Display Main .....	24
Audio Volume .....	80	DSP .....	48
Audio, file .....	76	<b>E</b>	
Auto Accompaniment (Accompagnamento automatico) .....	51	Echo.....	48–49
Auto Power Off (Spegnimento automatico) .....	17	EFFECT .....	93
AUX IN .....	97	Effetto.....	48
Avanzamento rapido .....	72	Effetto di articolazione .....	40
<b>B</b>		Elenco dati .....	10
Backup .....	35	Elenco, visualizzazione .....	27
Bar .....	24	EQ (EQUALIZZATORE) .....	93
Batteria, voce .....	39	Euro (Organ World).....	42
Battuta .....	24	Exit.....	22
Bilanciamento del volume .....	25, 61	<b>F</b>	
Bilanciamento del volume (song MIDI e file audio).....	79	Factory Reset (Ripristino alle impostazioni di fabbrica) .....	35
Break.....	54	Fade In/Out.....	54
<b>C</b>		FILE ACCESS.....	28
Canale .....	25	Fill-in automatico .....	54
Canale (Song) .....	75	FILTER.....	93
Canale (Stile).....	60	FL1024M .....	108
Chord Match (Corrispondenza accordi).....	65	FL512M .....	108
Chordal.....	89	Folder (Cartella).....	26, 30
Clock .....	25	Foot controller .....	100
CMP .....	93	Footswitch .....	100
Collegamento audio .....	97	Format (Formattazione).....	102
Compatibilità dei file di stile .....	52	<b>G</b>	
Computer .....	103–104	Gestione dei file.....	29
Concert (Organ World) .....	42	<b>H</b>	
CONFIG1 .....	96	Harmony .....	48–49
CONFIG2.....	96	HD .....	25
		Home (Organ World) .....	42
		<b>I</b>	
		Immissione di caratteri .....	34
		Indicatore livello di ingresso MIC ...	24
		Informazioni sulle song audio .....	24
		Initial Touch .....	48
		iPhone/iPad .....	102
		<b>L</b>	
		Layer.....	37
		LCD .....	20
		Left Hold.....	39
		Leggio .....	14
		Lettore audio.....	76
		LINE OUT .....	93, 97
		Lingua .....	18
		Linguetta .....	21
		<b>M</b>	
		Main, sezione.....	54
		Manuale di collegamento di iPhone/iPad.....	10
		Manuale di riferimento.....	10
		Manuale per adattatore LAN wireless USB .....	10
		Marker di posizione delle song .....	74
		Master Compressor .....	94
		MEDIA .....	96
		Memoria (percorsi di song/stili).....	28
		Memoria di registrazione .....	85
		Memoria flash opzionale.....	108
		Memoria flash USB .....	101
		MENU 1/MENU 2 .....	26
		Messaggio .....	23
		Microfono.....	88, 97
		MIDI .....	102, 105
		Modulation, rotella .....	47
		Monitor .....	99
		Mono.....	48
		Move .....	32
		MP3 .....	78
		Multipad .....	64
		Music Finder .....	81
		Mute.....	80
		<b>N</b>	
		Nome del banco memoria di registrazione.....	24
		Nome del banco Multipad .....	24
		Nome della song .....	24
		Nome della voce.....	24
		Nome dello stile.....	24
		Normale, visualizzazione .....	27



## O

One Touch Setting .....	56
Operazioni che prevedono l'uso di un computer.....	10
Organ World.....	42
OWNER.....	96

## P

Pacchetto di espansione .....	50
Panel Lock .....	19
Pannello di controllo .....	12
Parti della tastiera .....	38
Partitura .....	73
Pausa .....	72
Pitch .....	46
Pitch Shift.....	80
Preferita (voce) .....	37
PRESET .....	25
Punto di split.....	62

## R

Registration Sequence .....	25
Registrazione .....	68
Registrazione (audio) .....	76
Registrazione multitraccia .....	69
Rename .....	31
Repertoire .....	57
Restore.....	35
RGB OUT .....	99
Riavvolgimento .....	72
Ricerca (Music Finder).....	83
Riproduzione (File audio) .....	78
Riproduzione (song) .....	71
Riproduzione (stile) .....	53
Riproduzione in loop.....	75
Risoluzione dei problemi.....	115
Rotella pitch bend .....	47

## S

S.Art!/S.Art2! .....	39-40
Save (Salva).....	29, 86
Sezione (stile).....	53
Sezione Ending (Fine) .....	53
Sezione Intro .....	53
SFX, voce .....	39
Single Finger (singolo dito).....	55
Song.....	68
Song protetta.....	29
Specifiche .....	118
Spia (USB READ/WRITE).....	25
Split.....	38
Stile.....	51
Stile audio .....	52
Style Recommender.....	58
Style, display di selezione .....	51
Super Articulation, voce .....	40
SUSTAIN .....	100

Sustain .....	48
Synchro Start (Stile) .....	53
Synchro Start, (Multipad) .....	65
Synchro Start, (Song).....	72
Synchro Stop.....	53
Synth Vocoder.....	91
SYSTEM RESET .....	96

## T

Tabella dei pulsanti del pannello .....	112
Tabella Direct Access.....	110
Talk.....	90
Tap (Battito) .....	54
Tempo .....	24, 54
Terminale.....	12, 25
Testi .....	73
Text.....	73
Theatre (Organ World) .....	42
Time Stretch.....	80
Tipo di diteggiatura degli accordi ...	55
Transpose.....	25
Trasposizione.....	46
TRS-MS05 .....	97, 106
TUNE .....	93

## U

Upper Octave .....	25
USB Device .....	101
USER .....	25
Utilità.....	96

## V

Version (Versione) .....	19
Vintage (Organ World).....	42
Vocal Cancel.....	80
Vocal Harmony.....	89
Vocal Harmony, tipo di .....	25
Voce.....	36
Voce di ensemble .....	44
Voce preset.....	36
Vocoder .....	89
Vocoder-Mono.....	89
VOL/VOICE .....	93
Volume .....	16

## W

WAV.....	78
----------	----

## Important Notice: Guarantee Information for customers in European Economic Area (EEA) and Switzerland

<p><b>Important Notice: Guarantee information for customers in EEA* and Switzerland</b> For detailed guarantee information about this Yamaha product, and Pan-EEA* and Switzerland warranty service, please either visit the website address below (Printable file is available at our website) or contact the Yamaha representative office for your country. * EEA: European Economic Area</p>	<p><b>Suomi</b> Tärkeä ilmoitus: Takuutiedot Euroopan talousalueen (ETA)* ja Sveitsin asiakkaille Tämän Yamaha-luotteen sekä ETA-alueen ja Sveitsin takuuta koskevat yksityiskohtaiset tiedot saatte alla olevasta nettosoitteesta. (Tulostettava tiedosto saatavissa sivustollamme.) Voitte myös ottaa yhteyttä paikalliseen Yamaha-edustajaan. *ETA: Euroopan talousalue</p>
<p><b>Wichtiger Hinweis: Garantie-Information für Kunden in der EWR* und der Schweiz</b> Für nähere Garantie-Information über dieses Produkt von Yamaha, sowie über den Pan-EWR*- und Schweizer Garantieservice, besuchen Sie bitte entweder die folgend angegebene Internetadresse (eine druckfähige Version befindet sich auch auf unserer Webseite), oder wenden Sie sich an den für Ihr Land zuständigen Yamaha-Vertrieb. *EWR: Europäischer Wirtschaftsraum</p>	<p><b>Polski</b> Ważne: Warunki gwarancyjne obowiązujące w EOG* i Szwajcarii Aby dowiedzieć się więcej na temat warunków gwarancyjnych tego produktu firmy Yamaha i serwisu gwarancyjnego w całym EOG* i Szwajcarii, należy odwiedzić wskazaną poniżej stronę internetową (Plik gotowy do wydruku znajduje się na naszej stronie internetowej) lub skontaktować się z przedstawicielstwem firmy Yamaha w swoim kraju. * EOG — Europejski Obszar Gospodarczy</p>
<p><b>Remarque importante: informations de garantie pour les clients de l'EEE* et la Suisse</b> Pour des informations plus détaillées sur la garantie de ce produit Yamaha et sur le service de garantie applicable dans l'ensemble de l'EEE ainsi qu'en Suisse, consultez notre site Web à l'adresse ci-dessous (le fichier imprimable est disponible sur notre site Web) ou contactez directement Yamaha dans votre pays de résidence. * EEE : Espace Economique Européen</p>	<p><b>Česky</b> Důležité oznámení: Zásadní informace pro zákazníky v EHS* a ve Švýcarsku Podrobné zásadní informace o tomto produktu Yamaha a záručním servisu v celém EHS* a ve Švýcarsku naleznete na níže uvedené webové adrese (soubor k tisku je dostupný na našich webových stránkách) nebo se můžete obrátit na zástupce firmy Yamaha ve své zemi. * EHS: Evropský hospodářský prostor</p>
<p><b>Belangrijke mededeling: Garantie-informatie voor klanten in de EER* en Zwitserland</b> Voor gedetailleerde garantie-informatie over dit Yamaha-product en de garantieservice in heel de EER* en Zwitserland, gaat u naar de onderstaande website (u vind een afdrukbaar bestand op onze website) of neemt u contact op met de vertegenwoordiging van Yamaha in uw land. * EER: Europese Economische Ruimte</p>	<p><b>Magyar</b> Fontos figyelmeztetés: Garancia-információk az EGT* területén és Svájcban élő vásárlók számára A jelen Yamaha termékre vonatkozó részletes garancia-információk, valamint az EGT*-re és Svájcra kiterjedő garanciális szolgáltatás tekintetében keressék fel webhelyünket az alábbi címen (a webhelyen nyomtatható fájl is található), vagy pedig lépjen kapcsolatba az országában működő Yamaha képviselői irodával. * EGT: Európai Gazdasági Térség</p>
<p><b>Aviso importante: información sobre la garantía para los clientes del EEE* y Suiza</b> Para una información detallada sobre este producto Yamaha y sobre el soporte de garantía en la zona EEE* y Suiza, visite la dirección web que se incluye más abajo (la versión del archivo para imprimir está disponible en nuestro sitio web) o póngase en contacto con el representante de Yamaha en su país. * EEE: Espacio Económico Europeo</p>	<p><b>Eesti keel</b> Ouline märkus: Garantiiteave Euroopa Majanduspiirkonna (EMP)* ja Šveitsi klientidele Täpsem teabe saamiseks selle Yamaha toote garantii ning kogu Euroopa Majanduspiirkonna ja Šveitsi garantiiteeninduse kohta, külastage palun veebisaiti alljärgneval aadressil (meie saidil on saadaval printitav fail) või pöörduge Teie riigioni Yamaha esinduse poole. * EMP: Euroopa Majanduspiirkond</p>
<p><b>Aviso importante: informazioni sulla garanzia per i clienti residenti nell'EEA* e in Svizzera</b> Per informazioni dettagliate sulla garanzia relativa a questo prodotto Yamaha e l'assistenza in garanzia nei paesi EEA* e in Svizzera, potete consultare il sito Web all'indirizzo riportato di seguito (è disponibile il file in formato stampabile) oppure contattate l'ufficio di rappresentanza locale della Yamaha. * EEA: Area Economica Europea</p>	<p><b>Latviešu</b> Svarīgs paziņojums: garantijas informācija klientiem EEZ* un Šveicē Lai saņemtu detaļizētā garantijas informāciju par šo Yamaha produktu, kā arī garantijas apkalpošanu EEZ* un Šveicē, lūdzam apmeklēt vietni, kur norādīts vietnes adresi (tīmekļa vietnē ir pieejams drukājams fails) vai sazināties ar jūsu valsts apkalpojošo Yamaha pārstāvniecību. * EEZ: Eiropas Ekonomikas zona</p>
<p><b>Aviso importante: informações sobre as garantias para clientes da AEE* e da Suíça</b> Para obter uma informação pormenorizada sobre este produto da Yamaha e sobre o serviço de garantia na AEE* e na Suíça, visite o site a seguir (o arquivo para impressão está disponível no nosso site) ou entre em contato com o escritório de representação da Yamaha no seu país. * AEE: Área Económica Europeia</p>	<p><b>Lietuvių kalba</b> Dėmesio: informacija dėl garantijos pirkejiams EEE* ir Šveicarijoje Jei reikia išsamesnės informacijos apie šį „Yamaha“ produktą ir jo techninę priežiūrą visoje EEE* ir Šveicarijoje, apsilankykite mūsų svetainėje toliau nurodytu adresu (svetainėje yra spausdinamas failas) arba kreipkitės į „Yamaha“ atstovybę savo šalyje. *EEE – Europos ekonominė erdvė</p>
<p><b>Σημαντική σημείωση: Πληροφορίες εγγύησης για τους πελάτες στον ΕΟΧ* και Ελβετία</b> Για λεπτομερείς πληροφορίες εγγύησης σχετικά με το παρόν προϊόν της Yamaha και την κάλυψη εγγύησης σε όλες τις χώρες του ΕΟΧ* και την Ελβετία, επισκεφτείτε την παρακάτω ιστοσελίδα (Εκτυπώσιμη μορφή είναι διαθέσιμη στην ιστοσελίδα μας) ή απευθυνθείτε στην αντιπροσωπεία της Yamaha στη χώρα σας. * ΕΟΧ: Ευρωπαϊκός Οικονομικός Χώρος</p>	<p><b>Slovenčina</b> Dôležité upozornenie: Informácie o záruke pre zákazníkov v EHP* a Švajčiarsku Podrobnejšie informácie o záruke týkajúcej sa tohto produktu od spoločnosti Yamaha a garančnom servise v EHP* a Švajčiarsku nájdete na webovej stránke uvedenej nižšie (na našej webovej stránke je k dispozícii súbor na tlač) alebo sa obráťte na zástupcu spoločnosti Yamaha vo svojej krajine. * EHP: Európsky hospodársky priestor</p>
<p><b>Viktig merknad: Garantiinformasjon for kunder i EES-området* och Schweiz</b> För detaljerad information om denna Yamaha-produkt och garantireservice i hela EES-området* och Schweiz kan du antingen besöka nedanstående webbadress (en utskriftsvänlig fil finns på webbplatsen) eller kontakta Yamahas officiella representant i ditt land. * EES: Europeiska Ekonomiska Samarbetsområdet</p>	<p><b>Slovenshina</b> Pomembno obvestilo: Informacije o garanciji za kupce v EGP* in Švici Za podrobnejše informacije o tem Yamahinem izdelku ter garancijskem servisu v celotnem EGP in Švici obiščite spletno mesto, ki je navedeno spodaj (natisljiva datoteka je na voljo na našem spletnem mestu), ali se obrnite na Yamahinega predstavnika v svoji državi. * EGP: Evropski gospodarski prostor</p>
<p><b>Viktig oplysning: Garantiinformasjon til kunder i EØS* og Schweiz</b> Detaljert garantiinformasjon om dette Yamaha-produktet og garantireservice for hele EØS-området* og Sveits kan fås enten ved å besøke nettstedene nedenfor (utskriftsversjon finnes på våre nettsider) eller kontakte Yamaha-kontoret i landet der du bor. *EØS: Det europeiske økonomiske samarbeidsområdet</p>	<p><b>Български език</b> Важно съобщение: Информация за гаранцията за клиенти в ЕИП* и Швейцария За подробна информация за гаранцията за този продукт на Yamaha и гаранционното обслужване в паневропейската зона на ЕИП* и Швейцария или посетете посочения по-долу уеб сайт (на нашия уеб сайт има файл за печат), или се свържете с представителния офис на Yamaha във вашата страна. * ЕИП: Европейско икономическо пространство</p>
<p><b>Viktig oplysning: Garantiinformasjon til kunder i EØO* og Schweiz</b> De kan finne detaljerte garantioplysninger om dette Yamaha-produkt og den fælles garantireserviceordning for EØO* (og Schweiz) ved at besøge det websted, der er angivet nedenfor (der findes en fil, som kan udskrives, på vores websted), eller ved at kontakte Yamahas nationale repræsentationskontor i det land, hvor De bor. * EØO: Det Europæiske Økonomiske Område</p>	<p><b>Limba română</b> Notificarea importantă: Informații despre garanție pentru clienții din SEE* și Elveția Pentru informații detaliate privind acest produs Yamaha și serviciul de garanție Pan-SEE* și Elveția, vizitați site-ul la adresa de mai jos (fișierul imprimabil este disponibil pe site-ul nostru) sau contactați biroul reprezentanței Yamaha din țara dumneavoastră. * SEE: Spațiul Economic European</p>

<http://europe.yamaha.com/warranty/>

For details of products, please contact your nearest Yamaha representative or the authorized distributor listed below.

Per ulteriori dettagli sui prodotti, rivolgersi al più vicino rappresentante Yamaha oppure a uno dei distributori autorizzati elencati di seguito.

## NORTH AMERICA

### CANADA

**Yamaha Canada Music Ltd.**  
135 Milner Avenue, Toronto, Ontario,  
M1S 3R1, Canada  
Tel: 416-298-1311

### U.S.A.

**Yamaha Corporation of America**  
6600 Orangethorpe Avenue, Buena Park, CA 90620,  
U.S.A.  
Tel: 714-522-9011

## CENTRAL & SOUTH AMERICA

### MEXICO

**Yamaha de México, S.A. de C.V.**  
Av. Insurgentes Sur 1647 "Prisma Insurgentes",  
Col. San Jose Insurgentes, Del. Benito Juarez,  
03900, Mexico, D.F.  
Tel: 55-5804-0600

### BRAZIL

**Yamaha Musical do Brasil Ltda.**  
Rua Joaquim Floriano, 913 - 4º andar, Itaim Bibi,  
CEP 04534-013 São Paulo, SP. BRAZIL  
Tel: 011-3704-1377

### ARGENTINA

**Yamaha Music Latin America, S.A.,  
Sucursal Argentina**  
Olga Cossettini 1553, Piso 4 Norte,  
Madero Este-C1107CEK  
Buenos Aires, Argentina  
Tel: 54-11-4119-7000

### VENEZUELA

**Yamaha Music Latin America, S.A.,  
Sucursal Venezuela**  
C.C. Manzanera Plaza P4  
Ofic. 0401- Manzanera-Baruta  
Caracas Venezuela  
Tel: 58-212-943-1877

### PANAMA AND OTHER LATIN AMERICAN COUNTRIES/ CARIBBEAN COUNTRIES

**Yamaha Music Latin America, S.A.**  
Torre Banco General, Piso No.7, Marbella,  
Calle 47 y Aquilino de la Guardia,  
Ciudad de Panamá, República de Panamá  
Tel: +507-269-5311

## EUROPE

### THE UNITED KINGDOM/IRELAND

**Yamaha Music Europe GmbH (UK)**  
Sherbourne Drive, Tilbrook, Milton Keynes,  
MK7 8BL, U.K.  
Tel: 01908-366700

### GERMANY

**Yamaha Music Europe GmbH**  
Siemensstraße 22-34, 25462 Rellingen, Germany  
Tel: 04101-3030

### SWITZERLAND/LIECHTENSTEIN

**Yamaha Music Europe GmbH  
Branch Switzerland in Zürich**  
Seefeldstrasse 94, 8008 Zürich, Switzerland  
Tel: 044-387-8080

### AUSTRIA

**Yamaha Music Europe GmbH Branch Austria**  
Schleiergasse 20, A-1100 Wien, Austria  
Tel: 01-60203900

### CZECH REPUBLIC/HUNGARY/ ROMANIA/SLOVAKIA/SLOVENIA

**Yamaha Music Europe GmbH  
Branch Austria (Central Eastern Europe Office)**  
Schleiergasse 20, A-1100 Wien, Austria  
Tel: 01-60203900

### POLAND/LITHUANIA/LATVIA/ESTONIA

**Yamaha Music Europe GmbH  
Branch Poland Office**  
ul. Wrotkowa 14 02-553 Warsaw, Poland  
Tel: 022-500-2925

### BULGARIA

**Dinacord Bulgaria LTD.**  
Bul. Iskarsko Schose 7 Targowski Zentar Ewropa  
1528 Sofia, Bulgaria  
Tel: 02-978-20-25

### MALTA

**Olimpus Music Ltd.**  
The Emporium, Level 3, St. Louis Street Msida  
MSD06  
Tel: 02133-2144

## NETHERLANDS/BELGIUM/ LUXEMBOURG

**Yamaha Music Europe Branch Benelux**  
Clarissenhof 5-b, 4133 AB Vianen, Netherlands  
Tel: 0347-358 040

### FRANCE

**Yamaha Music Europe**  
7 rue Ambroise Croizat, Zone d'activites Pariest,  
77183 Croissy-Beaubourg, France  
Tel: 01-64-61-4000

### ITALY

**Yamaha Music Europe GmbH, Branch Italy**  
Viale Italia 88, 20020 Lainate (Milano), Italy  
Tel: 02-935-771

### SPAIN/PORTUGAL

**Yamaha Music Europe GmbH Ibérica, Sucursal  
en España**  
Ctra. de la Coruna km. 17,200, 28231  
Las Rozas (Madrid), Spain  
Tel: +34-91-639-88-88

### GREECE

**Philippos Nakas S.A. The Music House**  
147 Skiathou Street, 112-55 Athens, Greece  
Tel: 01-228 2160

### SWEDEN

**Yamaha Music Europe GmbH Germany filial  
Scandinavia**  
J. A. Wettergrensgata 1, Box 30053  
S-400 43 Göteborg, Sweden  
Tel: +46 31 89 34 00

### DENMARK

**Yamaha Music Europe GmbH, Tyskland - filial  
Denmark**  
Generatorvej 6A, DK-2730 Herlev, Denmark  
Tel: 44 92 49 00

### FINLAND

**F-Musiikki Oy**  
Kluuvikatu 6, P.O. Box 260,  
SF-00101 Helsinki, Finland  
Tel: 09 618511

### NORWAY

**Yamaha Music Europe GmbH Germany -  
Norwegian Branch**  
Grini Næringspark 1, N-1361 Østerås, Norway  
Tel: 67 16 78 00

### ICELAND

**Skifan HF**  
Skeifan 17 P.O. Box 8120, IS-128 Reykjavik, Ice-  
land  
Tel: 525 5000

### RUSSIA

**Yamaha Music (Russia) LLC.**  
Room 37, bld. 7, Kievskaya street, Moscow,  
121059, Russia  
Tel: 495 626 5005

### OTHER EUROPEAN COUNTRIES

**Yamaha Music Europe GmbH**  
Siemensstraße 22-34, 25462 Rellingen, Germany  
Tel: +49-4101-3030

## AFRICA

### SOUTH AFRICA

**Global Music Instruments**  
Unit 4, 130 Boeing Road East Bedfordview 2008  
Postnet Suite 130, Private Bag X10020 Edenvale  
1610, South Africa  
Tel: 27-11-454-1131

### OTHER AFRICAN COUNTRIES

**Yamaha Music Gulf FZE**  
LOB 16-513, P.O.Box 17328, Jebel Ali,  
Dubai, United Arab Emirates  
Tel: +971-4-881-5868

## MIDDLE EAST

### TURKEY/CYPRUS

**Yamaha Music Europe GmbH**  
Merkezi Almanya Türkiye İstanbul Şubesi  
Maslak Meydan Sokak No:5 Spring Giz Plaza  
Bağimsız Böl. No:3, 34398 Şişli, İstanbul  
Tel: +90-212-999-8010

### OTHER COUNTRIES

**Yamaha Music Gulf FZE**  
LOB 16-513, P.O.Box 17328, Jebel Ali,  
Dubai, United Arab Emirates  
Tel: +971-4-881-5868

## ASIA

### THE PEOPLE'S REPUBLIC OF CHINA

**Yamaha Music & Electronics (China) Co.,Ltd.**  
2F, Yunhedasha, 1818 Xinzha-lu, Jingan-qu,  
Shanghai, China  
Tel: 021-6247-2211

### HONG KONG

**Tom Lee Music Co., Ltd.**  
11/F., Silvercord Tower 1, 30 Canton Road,  
Tsimshatsui, Kowloon, Hong Kong  
Tel: 2737-7688

### INDIA

**Yamaha Music India Pvt. Ltd.**  
Spazedge building, Ground Floor, Tower A, Sector  
47, Gurgaon- Sohna Road, Gurgaon, Haryana, India  
Tel: 0124-485-3300

### INDONESIA

**PT. Yamaha Musik Indonesia (Distributor)**  
Yamaha Music Center Bldg. Jalan Jend. Gatot Sub-  
roto Kav. 4, Jakarta 12930, Indonesia  
Tel: 021-520-2577

### KOREA

**Yamaha Music Korea Ltd.**  
8F, 9F, Dongsung Bldg. 158-9 Samsung-Dong,  
Kangnam-Gu, Seoul, Korea  
Tel: 02-3467-3300

### MALAYSIA

**Yamaha Music (Malaysia) Sdn., Bhd.**  
No.8, Jalan Perbandaran, Kelana Jaya, 47301  
Petaling Jaya, Selangor, Malaysia  
Tel: 03-78030900

### PHILIPPINES

**Yupangco Music Corporation**  
339 Gil J. Puyat Avenue, P.O. Box 885 MCPO,  
Makati, Metro Manila, Philippines  
Tel: 819-7551

### SINGAPORE

**Yamaha Music (Asia) Private Limited**  
Block 202 Hougang Street 21, #02-00,  
Singapore 530202, Singapore  
Tel: 65-6747-4374

### TAIWAN

**Yamaha Music & Electronics Taiwan Co.,Ltd.**  
3F, No.6, Section 2 Nan-Jing East Road, Taipei,  
Taiwan R.O.C.  
Tel: 02-2511-8688

### THAILAND

**Siam Music Yamaha Co., Ltd.**  
3, 4, 15 and 16th floor, Siam Motors Building,  
891/1 Rama 1 Road, Wangmai,  
Pathumwan, Bangkok 10330, Thailand  
Tel: 02-215-2622

### VIETNAM

**Yamaha Music Vietnam Company Limited**  
15th Floor, Nam A Bank Tower, 201-203 Cach  
Mang Thang Tam St., Ward 4, Dist.3,  
Ho Chi Minh City, Vietnam  
Tel: +84-8-3818-1122

### OTHER ASIAN COUNTRIES

**Yamaha Corporation  
Market Development Section**  
Nakazawa-cho 10-1, Naka-ku, Hamamatsu,  
Japan 430-8650  
Tel: +81-53-460-2312

## OCEANIA

### AUSTRALIA

**Yamaha Music Australia Pty. Ltd.**  
Level 1, 99 Queensbridge Street, Southbank,  
Victoria 3006, Australia  
Tel: 3-9693-5111

### NEW ZEALAND

**Music Works LTD**  
P.O.BOX 6246 Wellesley, Auckland 4680,  
New Zealand  
Tel: 9-634-0099

### COUNTRIES AND TRUST TERRITORIES IN PACIFIC OCEAN

**Yamaha Corporation  
Market Development Section**  
Nakazawa-cho 10-1, Naka-ku, Hamamatsu,  
Japan 430-8650  
Tel: +81-53-460-2312



Yamaha Global Site  
<http://www.yamaha.com/>  
Yamaha Downloads  
<http://download.yamaha.com/>

C.S.G., Digital Musical Instruments Division  
© 2013 Yamaha Corporation

309LB\*\*\*.\*-\*\*A0  
Printed in Europe



P77022886