

NS-BP101/ NS-BP111

Speaker Package
Package Enceintes

OWNER'S MANUAL
MODE D'EMPLOI
BEDIENUNGSANLEITUNG
MANUAL DE INSTRUCCIONES
使用说明书
ИНСТРУКЦИЯ ПО ЭКСПЛУАТАЦИИ

English

Français

Deutsch

Español

中文

Русский

CONNECTION CONNEXION ANSCHLUSS CONEXIÓN 连接 ПОДКЛЮЧЕНИЕ

Speaker (R)
Enceinte (Droite)
Lautsprecher (R)
Altavoz (D)
扬声器 (R)
Колонка (R)

Speaker (L)
Enceinte (Gauche)
Lautsprecher (L)
Altavoz (I)
扬声器 (L)
Колонка (L)

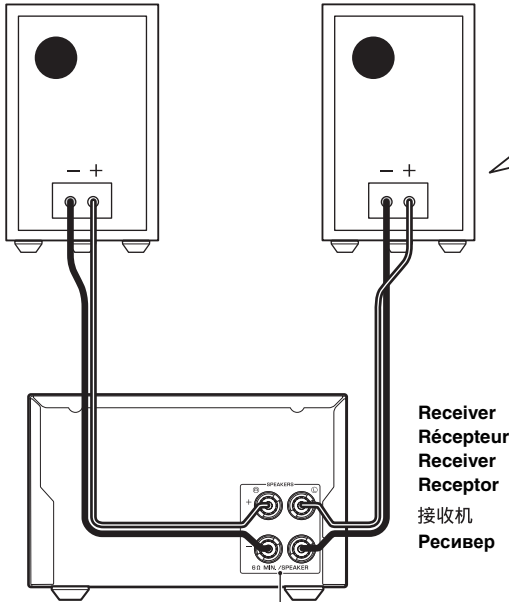

Speaker output terminal
Borne de sortie d'enceinte
Lautsprecherausgangsklemme
Terminal de salida para altavoz
扬声器输出端
Выходной терминал колонок

NS-BP101

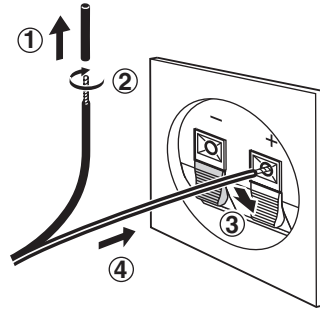

NS-BP111

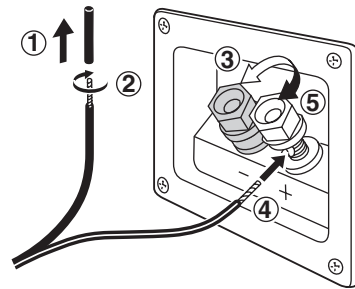

When using a banana plug
Lorsqu'une fiche banane est utilisée
Bei Verwendung von Bananensteckern
Cuando utilice una clavija tipo banana

当使用香蕉形插头时

Использование вилки штекерного типа



Banana plug
Fische Banane
Bananenstecker
Clavija tipo banana
香蕉形插头
Вилка штекерного типа

PRECAUTIONS

- Install the speakers in a cool, dry, clean, stable and horizontal place.
- To avoid electric shock, fire, injury, damage to the speakers, and discoloration of the cabinet, install away from windows, heat sources, sources of excessive vibration, dust, moisture, cold, rain, water, falling objects, noise sources (transformers, motors, etc.) and direct sunlight.
- Do not insert a hand or object into the port or pick up the speaker by holding the port, as it may cause personal injury or damage to the speaker.
- Any time you note distortion, reduce the volume control on your receiver to a lower setting. Never allow your receiver to be driven into "clipping". Otherwise the speakers may be damaged.
- When using a receiver with a rated output power higher than the nominal input power of the speakers, care should be taken never to exceed the speakers' maximum input.
- Do not attempt to clean the speakers with chemical solvents as this might damage the finish. Use a clean, dry cloth.
- Do not attempt to modify or fix the speakers. Contact qualified Yamaha service personnel when any service is needed. The cabinet should never be opened for any reasons.
- **Secure placement or installation is the owner's responsibility. Yamaha shall not be liable for any accident caused by improper placement or installation of speakers.**

ACCESSORIES

Check that the following items are included.
Speaker cable (2 m) x 2 / Grille x 2

ATTACHING THE GRILLE

To attach the grille, line up the three holes on the inner surface of the grille with the three corresponding pegs on the speaker and push gently.

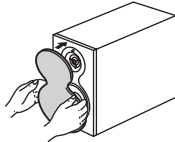

Note

When the grille is removed, be sure not to touch the speaker units with your hands or to exert excessive force with tools.

CONNECTION TO YOUR RECEIVER

BEFORE MAKING CONNECTIONS, MAKE SURE THAT THE RECEIVER IS SWITCHED OFF.

When this unit is connected to the receiver, refer also to the owner's manual supplied with the receiver.
See page 1 for the connection method.

PLACING THE SPEAKERS

- Place the speakers on a sturdy, vibration-free surface. You may not be able to obtain good bass quality when the speakers are placed directly on the floor. Put a block, etc. under the speakers.
- Better stereo images will be obtained when the speakers are slightly angled in towards the listening position.

Note

Placing this unit too close to a CRT TV set might happen impair picture color or create a buzzing noise. Should this happen, move the speaker away from the TV set.

SPECIFICATIONS

Type	2-way bass-reflex speaker system Non-magnetic shielding Type
Driver	11 cm (4 1/2") cone woofer 2.5 cm (1") balanced dome tweeter
Impedance.....	6Ω
Frequency Response	60 Hz to 38 kHz (-10 dB) 70 kHz (-30 dB)
Nominal Input Power	30 W
Maximum Input Power.....	90 W
Sensitivity	84 dB/2.83 V/m
Crossover Frequency	8 kHz
Dimensions (W x H x D)	
<NS-BP101>	123 x 200 x 298 mm (4-7/8" x 7-7/8" x 11-3/4")
<NS-BP111>	123 x 200 x 299 mm (4-7/8" x 7-7/8" x 11-3/4")

Weight	
<NS-BP101>	2.1 kg (4.7 lbs.)
<NS-BP111>	2.3 kg (5.1 lbs.)

- * Specifications are subject to change without notice due to product improvements.
- * Care should be taken not to exceed the input power values noted above.

PRÉCAUTIONS

- Installez les enceintes dans un endroit frais, sec, propre, stable et horizontal.
- Afin de prévenir les chocs électriques, les incendie, les blessures, les dommages aux enceintes et la décoloration des boîtiers, installez-les loin des fenêtres, des sources de chaleur, des sources de vibrations excessives, de poussière, d'humidité, de froid, d'eau, de chute d'objets, de sources de bruits (transformateurs, moteurs, etc.) et de la lumière directe du soleil.
- N'insérez pas une main ni un objet dans le port et ne soulevez pas l'enceinte en la tenant par le port, car cela pourrait entraîner des blessures personnelles ou des dommages à l'enceinte.
- Lorsque vous entendez de la distorsion, réduisez le niveau du volume du récepteur. Ne laissez pas le récepteur écrêter. Sinon, les enceintes risquent d'être endommagées.
- Lorsque vous utilisez un récepteur dont la puissance de sortie nominale est supérieure à la puissance d'entrée nominale des enceintes, prenez garde de dépasser cette puissance.
- N'essayez pas de nettoyer les enceintes avec des solvants chimiques. Cela risquerait d'endommager l'appareil. Utilisez un chiffon propre et sec.
- N'essayez pas de modifier ou de réparer les enceintes. Pour la réparation, contactez un centre de service après-vente Yamaha agréé. L'enceinte ne doit en aucun cas être ouverte.
- **Le propriétaire des enceintes est responsable de leur emplacement et de leur installation. Yamaha décline toute responsabilité en cas d'accident causé par un positionnement ou une installation inadéquate des enceintes.**

ACCESSOIRES

Vérifiez si les articles suivants sont compris.
Câble d'enceinte (2 m) x 2 / Grille x 2

FIXATION DE LA GRILLE

Pour fixer la grille, alignez les trois orifices situés au dos de la grille sur les trois chevilles correspondantes de l'enceinte et appuyez délicatement.

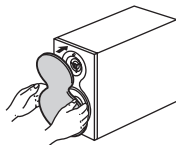

Remarque

Lorsque la grille est retirée, prenez soin de ne pas toucher les enceintes avec les mains ou de ne pas appliquer une force excessive avec un outil.

RACCORDEMENT À VOTRE RÉCEPTEUR

AVANT DE RÉALISER LES RACCORDEMENTS, ASSUREZ-VOUS QUE LE RÉCEPTEUR EST ÉTEINT.

Pour raccorder cet appareil au récepteur, reportez-vous aussi au mode d'emploi fourni avec le récepteur.
Reportez-vous à la page 1 pour la méthode de connexion.

POSITIONNEMENT DES ENCEINTES

- Placez les enceintes sur une surface solide et non sujettes à des vibrations. Vous ne pourrez peut-être pas obtenir des graves corrects quand les enceintes sont placés directement sur le sol. Placez un bloc ou quelque chose de similaire sous les enceintes.
- La qualité des images stéréo sera meilleure si vous tournez légèrement les enceintes vers l'intérieur pour les diriger vers la position d'écoute.

Remarque

Placer cet appareil trop près d'un téléviseur à tube cathodique peut affecter la couleur de l'image ou créer un bourdonnement. Si cela se produit, éloignez l'enceinte du téléviseur.

CARACTÉRISTIQUES TECHNIQUES

Type	Enceintes bass-reflex 2 voies
	Type à blindage non magnétique
Pilote	Enceinte grave en cône de 11 cm
	Tweeter dôme équilibré de 2,5 cm
Impédance	6 Ω
Réponse en fréquence	60 Hz à 38 kHz (-10 dB)
	70 kHz (-30 dB)
Puissance d'entrée nominale	30 W
Puissance d'entrée maximum	90 W
Sensibilité	84 dB/2,83 V/m
Fréquence de transfert	8 kHz
Dimensions (L x H x P)	
<NS-BP101>	123 x 200 x 298 mm
<NS-BP111>	123 x 200 x 299 mm
Poids	
<NS-BP101>	2,1 kg
<NS-BP111>	2,3 kg
* Les spécifications sont sujettes à changement sans notification pour amélioration des performances du produit.	
* Veillez à ce que les valeurs de puissance d'entrée mentionnées ci-dessus ne soient pas dépassées.	

VORSICHTSMASSNAHMEN

- Stellen Sie die Lautsprecher an einem kühlen, trockenen, sauberen, stabilen und ebenen Ort auf.
- Um elektrische Schläge, Brände, Verletzungen, Schäden an den Lautsprechern oder Verfärbung des Gehäuses zu verhindern, stellen Sie die Lautsprecher entfernt von Fenstern, Wärmequellen, starken Vibrationsquellen, Staub, Feuchtigkeit, Kälte, Regen, Wasser, Störungsquellen (Trafos, Motoren usw.) und direktem Sonnenlicht auf.
- Führen Sie Ihre Hand oder einen Fremdkörper nie in die Öffnung des Lautsprechers ein oder greifen Sie den Lautsprecher an der Öffnung, da dies zu Körperverletzungen oder einer Beschädigung des Lautsprechers führen kann.
- Jedes Mal, wenn Verzerrung auftritt, reduzieren Sie den Lautstärkepegel am Receiver. Achten Sie darauf, dass der Receiver nie in eine „Begrenzungsverzerrung“ getrieben wird. Anderenfalls könnten die Lautsprecher beschädigt werden.
- Wenn Sie einen Receiver verwenden, dessen Nennausgangsleistung höher ist als die Nennleistungsleistung der Lautsprecher, sollten Sie immer darauf achten, dass die maximale Eingangsleistung der Lautsprecher nicht überschritten wird.
- Verwenden Sie zum Reinigen der Lautsprecher keine chemischen Lösungsmittel, da diese die Appretur beschädigen könnten. Verwenden Sie zum Reinigen ein sauberes, trockenes Tuch.
- Versuchen Sie nicht, die Lautsprecher abzuändern oder zu reparieren. Falls Reparaturarbeiten erforderlich sind, wenden Sie sich bitte immer an das qualifizierte Kundendienstpersonal von Yamaha. Das Gehäuse sollte unter keinen Umständen geöffnet werden.
- **Der Benutzer ist für die sichere Aufstellung oder Montage der Lautsprecher verantwortlich. Yamaha haftet unter keinen Umständen für Unfälle, die auf die unsachgemäße Aufstellung oder Montage der Lautsprecher zurückzuführen sind.**

ZUBEHÖR

Prüfen Sie, ob die folgenden Artikel vorhanden sind.
Lautsprecherkabel (2 m) x 2 / Gitter x 2

ANBRINGEN DES GITTERS

Richten Sie zum Anbringen des Gitters die drei Aussparungen an der inneren Oberfläche des Gitters an den drei entsprechenden Stiften am Lautsprecher aus, und drücken Sie vorsichtig.

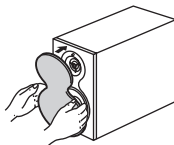

Hinweis

Achten Sie beim abgenommenen Gitter darauf, die Lautsprecher nicht mit der Hand zu berühren oder mit einem Werkzeug gewaltsam zu behandeln.

ANSCHLUSS AN IHREN RECEIVER

VOR DEM HERSTELLEN VON ANSCHLÜSSEN STELLEN SIE SICHER, DASS DER RECEIVER AUSGESCHALTET IST.

Wenn dieses Gerät an den Receiver angeschlossen ist, siehe auch mit dem Receiver mitgelieferte Bedienungsanleitung.
Siehe Seite 1 zum Anschlussverfahren.

AUFSTELLUNG DER LAUTSPRECHER

- Stellen Sie die Lautsprecher auf einer festen, erschütterungsfreien Unterlage auf. Falls die Lautsprecher direkt auf dem Boden aufgestellt werden, wird die Basswiedergabe möglicherweise beeinträchtigt. Stellen Sie Klötze usw. unter die Lautsprecher.
- Sie erzielen ein besseres Stereoklangbild, wenn Sie die Lautsprecher etwas schräg in Richtung der Hörposition aufstellen.

Hinweis

Wenn Sie dieses Gerät zu nahe an einem Bildröhren-Fernsehgerät aufstellen, können verfälschte Bildfarben oder Brummgeräusche erzeugt werden. Sollte dieser Fall eintreten, stellen Sie den Lautsprecher weiter vom Fernseher entfernt auf.

TECHNISCHE DATEN

Typ	2-Weg-Bassreflex-Lautsprecheranlage
	Typ ohne Magnetabschirmung
Treiber	11-cm-Konustieftöner
	2,5 cm symmetrischer Kalottenhoctöner
Impedanz	6 Ω
Frequenzgang	60 Hz bis 38 kHz (-10 dB)
	70 kHz (-30 dB)
Nennleistungsleistung	30 W
Maximale Eingangsleistung	90 W
Empfindlichkeit	84 dB/2,83 V/m
Überschneidungsfrequenz	8 kHz
Abmessungen (B x H x T)	
<NS-BP101>	123 x 200 x 298 mm
<NS-BP111>	123 x 200 x 299 mm
Gewicht	
<NS-BP101>	2,1 kg
<NS-BP111>	2,3 kg
* Änderungen der technischen Daten aus	
Produktverbesserungsgründen ohne vorherige Ankündigung	
vorbehalten.	
* Achten Sie besonders darauf, die oben aufgelisteten Werte für die	
Eingangsleistung nicht zu überschreiten.	

PRECAUCIONES

- Instale los altavoces en un lugar fresco, seco, limpio, estable, y horizontal.
- Para evitar descargas eléctricas, incendios, lesiones, No inserte la mano ni ningún objeto daños a los altavoces, y la decoloración de las cajas, instáloslos alejados de ventanas, fuentes de calor, fuentes de vibraciones excesivas, polvo, humedad, frío, lluvia, agua, objetos que caigan, fuentes de ruido (transformadores, motores, etc.) y de la luz solar directa.
- No inserte la mano ni ningún objeto en el orificio ni tome el altavoz sujetándolo por dicho orificio, ya que podrían producirse lesiones o daños del altavoz.
- Cada vez que note distorsión, reduzca el volumen en su receptor a un ajuste inferior. No permita nunca que su receptor produzca "cortes acústicos" porque, de lo contrario, sus altavoces podrán dañarse.
- Cuando utilice un receptor con una potencia de salida nominal más alta que la potencia de entrada nominal de los altavoces, deberá tener cuidado para no sobrepasar nunca la entrada máxima de los altavoces.
- No intente limpiar los altavoces con disolventes químicos porque éstos podrían dañar su acabado. Utilice un paño limpio y seco.
- No intente modificar ni arreglar los altavoces. Póngase en contacto con el personal de servicio Yamaha cualificado cuando necesite tener que hacer alguna reparación. La caja no deberá abrirse nunca por ninguna razón.
- **La colocación o instalación segura es responsabilidad del propietario. Yamaha no se hará responsable por ningún accidente causado por una mala colocación o instalación de los altavoces.**

ACCESORIOS

Compruebe que estén incluidos los elementos siguientes.
2 cables de altavoces (2 m) / Reja x 2

FIJACIÓN DE LA REJA

Para fijar la reja, alinee los tres orificios del reverso de la reja con las tres proyecciones correspondientes del altavoz y presione con cuidado.

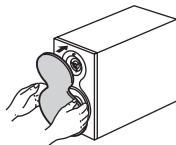

Nota

Cuando quite la reja, asegúrese de no tocar las unidades de altavoces con sus manos ni aplicar una fuerza excesiva con herramientas.

CONEXIÓN A SU RECEPTOR

ANTES DE REALIZAR LAS CONEXIONES, CERCÍERESE DE QUE EL RECEPTOR ESTÉ APAGADO.

Para conectar esta unidad al receptor, consulte también el manual del usuario suministrado con el receptor.

Con respecto al método de conexión, consulte la página 1.

COLOCACIÓN DE LOS ALTAVOCES

- Coloque los altavoces en una superficie fuerte y sin vibraciones. Cuando los altavoces estén colocados directamente en el suelo tal vez no pueda obtener unos sonidos graves de buena calidad. Ponga un bloque, etc. debajo de los altavoces.
- Cuando los altavoces estén dirigidos hacia la posición de escucha podrá obtenerse una imagen estéreo mejor.

Nota

Si coloca esta unidad demasiado cerca de un televisor con grabadora, es posible que el color de las imágenes se perturbe o que se produzca ruido de zumbido. En tal caso, aleje los altavoces del televisor.

ESPECIFICACIONES

Tipo	Sistema de altavoces de reflejo de graves de 2 vías Tipo sin blindaje magnético
Excitador	Altavoz de graves cónico de 11 cm Altavoz de cúpula equilibrada de 2,5 cm
Impedancia	6 Ω
Respuesta de frecuencia	60 Hz a 38 kHz (-10 dB) 70 kHz (-30 dB)
Potencia de entrada nominal	30 W
Potencia de entrada máxima.....	90 W
Sensibilidad	84 dB/2,83 V/m
Frecuencia de cruce	8 kHz
Dimensiones (An x Al x Prof)	
<NS-BP101>	123 x 200 x 298 mm
<NS-BP111>	123 x 200 x 299 mm
Peso	
<NS-BP101>	2,1 kg
<NS-BP111>	2,3 kg

* Las especificaciones están sujetas a cambios sin previo aviso.
* Deberá tenerse mucho cuidado para no sobrepasar los valores de potencia de entrada indicados más arriba.

注意

- 将扬声器安装于阴凉、干燥、清洁、稳固、水平处。
- 为了避免触电、火灾、受伤、损坏扬声器或外壳变色，安装地点应远离窗户、热源、强震动源、灰尘、潮湿处、寒冷处、雨、水、坠落物、噪声源（变压器、电动机等）和直射阳光。
- 不要将手或其他物体伸入扬声器孔或握住孔拿起扬声器，因为这样会导致人身伤害或损坏扬声器。
- 如果您察觉到失真，请降低接收机的音量。不要将接收机调节到极限位置。要不然，扬声器就会损坏。
- 如果使用的接收机的额定输出功率高于扬声器的名义输入功率，就必须注意，不要使得输入超过扬声器的最大输入。
- 不要使用化学溶剂清洗扬声器，以免损坏其表面涂层。请使用清洁的干布匹。
- 不要试图改装或修理扬声器。如果需要服务，请与Yamaha的服务人员联系。任何时候都不要打开壳体。
- **安全的放置和安装是用户自己应负的责任。对于扬声器的不妥当放置和安装所引起事故，Yamaha 不负任何责任。**

附件

请检查下列物品完整无缺。

扬声器电缆 (2 m) x 2 / 格栅 x 2

安装格栅

安装格栅时，将格栅内侧的三个孔与扬声器上的三个对应销子对齐，轻轻推入。

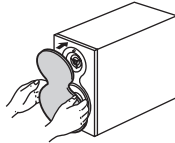

注意

当格栅去掉后，请一定不要用手触摸扬声器单元或使用工具对其施力。

连接到接收机

在进行连接之前，请确认接收机的电源已经关闭。

将本机连接到接收机时，请同时参考接收机附带的用户使用说明书。

请对照第一页参考连接方法。

放置扬声器

- 请将扬声器放置在结实且无震动的平面。如果将扬声器直接放置在地板上，则有可能得不到好的低音效果。请在扬声器底部放置垫块等物。
- 如果扬声器能够朝向听音位置稍微倾斜，就能得到更好的立体声像。

注意

扬声器单元过度靠近 CRT (阴极射线管) 电视机时可能影响电视机图像的色彩并产生蜂鸣噪声。此时，请把扬声器从电视机处移开。

规格

类型	双向低音反射扬声器系统 隔磁屏型
发音单元	11 cm 锥盆超低音扬声器 2.5 cm 球面振膜高音单体
阻抗	6 欧
频率响应	60 Hz - 38 kHz (-10 dB) 70 kHz (-30 dB)
名义输入功率	30 W
最大输入功率	90 W
灵敏度	84 dB/2.83 V/m
分频频率	8 kHz
尺寸 (宽 x 高 x 深)	
<NS-BP101>	123 x 200 x 298 mm
<NS-BP111>	123 x 200 x 299 mm
重量	
<NS-BP101>	2.1 kg
<NS-BP111>	2.3 kg
* 因为产品改良，规格可能时有变化。	
* 必须注意，输入功率不能超过上述数值。	



该标记附加在出售到中华人民共和国的电子信息技术产品上。
环形中的数字表示的是环境保护使用期限的年数。

- ：表示该有毒有害物质在该部件所有均质材料中的含量均在 SJ/T 11363-2006 标准规定的限量要求以下。
×：表示该有毒有害物质至少在该部件的某一均质材料中的含量超出 SJ/T 11363-2006 标准规定的限量要求。

部件名称	有毒有害物质或元素					
	铅 (Pb)	汞 (Hg)	镉 (Cd)	六价铬 (Cr(VI))	多溴联苯 (PBB)	多溴二苯醚 (PBDE)
外壳箱体	×	○	○	○	○	○
扬声器单元	×	○	○	○	○	○

МЕРЫ ПРЕДОСТОРОЖНОСТИ

- Устанавливайте колонки в прохладном, сухом, чистом помещении на устойчивой горизонтальной поверхности.
- Во избежание поражения электрическим током, пожара, получения травмы, повреждения колонок и обесцвечивания корпуса устанавливайте колонки подальше от окон, источников тепла, чрезмерной вибрации, пыли, влаги, холода источников шума (трансформаторов, двигателей и т.п.), в местах, недоступных для дождя, воды, прямого солнечного света, и безопасных с точки зрения возможности падения на колонки других предметов.
- Не просовывайте руки или другие предметы в отверстие, и не поднимайте колонки за это отверстие – это может стать причиной травмирования или повредить колонки.
- В случае искажения звучания понизьте уровень громкости на ресивере. Не допускайте “срезания” звука ресивером. В противном случае это может стать причиной повреждения колонок.
- При использовании ресивера с номинальной выходной мощностью, превышающей номинальную входную мощность колонок, необходимо следить за непревышением максимальной входной мощности колонок.
- Не пытайтесь использовать различные химические составы для очистки колонок. Это может привести к разрушению покрывающего слоя. Используйте чистую сухую ткань.
- Не пытайтесь модифицировать или чинить колонки. При необходимости обратитесь к квалифицированному сотруднику сервисного центра Yamaha. Ни в коем случае не следует открывать корпус аппарата.
- **Ответственность за безопасность размещения и установку несёт владелец. Компания Yamaha не несёт ответственность за какие-либо несчастные случаи, вызванные ненадлежащим размещением или установкой динамиков.**

АКСЕССУАРЫ

Убедитесь в наличии в комплекте поставки следующих деталей.

Кабель колонки (2 м) x 2 / Решетка x 2

ЗАКРЕПЛЕНИЕ РШЕТКА

Чтобы установить решетку, совместите три отверстия на внутренней поверхности решетки с соответствующими тремя пазами на динамике и аккуратно прижмите решетку к динамику.

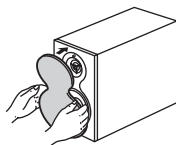

Примечание

Не касайтесь частей колонки руками и не прилагайте дополнительных усилий при работе инструментами с колонкой со снятой решеткой.

ПОДКЛЮЧЕНИЕ К РЕСИВЕРУ

ПЕРЕД ВЫПОЛНЕНИЕМ ПОДКЛЮЧЕНИЙ УБЕДИТЕСЬ В ТОМ, ЧТО РЕСИВЕР ОТКЛЮЧЕН.

Если данный прибор подключен к ресиверу, ознакомьтесь с инструкциями, содержащимися в руководстве пользователя ресивера.

Что касается метода подключения, см. стр. 1.

РАЗМЕЩЕНИЕ КОЛОНОК

- Устанавливайте динамики на устойчивой невибрирующей поверхности. При установке колонок прямо на полу возможно снижение качества звучания низких частот. В таком случае установите под колонки подставку и т.п.
- Наилучшее качество стереозвучания достигается в случае установки колонок под некоторым углом к расположению слушателя.

Примечание

Расположение данного устройства слишком близко к ЭЛТ-телевизору может ухудшить цветность изображения или вызвать появление мерцающих помех. В таком случае установите колонки подальше от телевизора.

ТЕХНИЧЕСКИЕ ХАРАКТЕРИСТИКИ

Тип	2-полосная акустическая система с фронтальным отражением звуковой волны
Экранирование немагнитными материалами	Головка..... низкочастотный динамик куполообразного типа диаметром 11 см
Высокочастотный динамик сбалансированного куполообразного типа диаметром 2,5 см	
Импеданс	6 Ω
Частотные характеристики	60 Гц - 38 кГц (-10 дБ) 70 кГц (-30 дБ)
Номинальная входная мощность	30 Вт
Максимальная входная мощность	90 Вт
Чувствительность	84 дБ/2,83 В/м
Частота кроссоверов	8 кГц
Габариты (Ш x В x Г)	
<NS-BP101>	123 x 200 x 298 мм
<NS-BP111>	123 x 200 x 299 мм
Вес	
<NS-BP101>	2,1 кг
<NS-BP111>	2,3 кг
* В результате усовершенствования изделия технические характеристики могут изменяться без предварительного уведомления.	
* Необходимо следить за непревышением вышеуказанных значений входной мощности.	

English

Information for Users on Collection and Disposal of Old Equipment



This symbol on the products, packaging, and/or accompanying documents means that used electrical and electronic products should not be mixed with general household waste.

For proper treatment, recovery and recycling of old products, please take them to applicable collection points, in accordance with your national legislation and the Directives 2002/96/EC.

By disposing of these products correctly, you will help to save valuable resources and prevent any potential negative effects on human health and the environment which could otherwise arise from inappropriate waste handling.

For more information about collection and recycling of old products, please contact your local municipality, your waste disposal service or the point of sale where you purchased the items.

[Information on Disposal in other Countries outside the European Union]

This symbol is only valid in the European Union. If you wish to discard these items, please contact your local authorities or dealer and ask for the correct method of disposal.

Français

Information concernant la Collecte et le Traitement des déchets d'équipements électriques et électroniques.



Le symbole sur les produits, l'emballage et/ou les documents joints signifie que les produits électriques ou électroniques usagés ne doivent pas être mélangés avec les déchets domestiques habituels.

Pour un traitement, une récupération et un recyclage appropriés des déchets d'équipements électriques et électroniques, veuillez les déposer aux points de collecte prévus à cet effet, conformément à la réglementation nationale et aux Directives 2002/96/EC.

En vous débarrassant correctement des déchets d'équipements électriques et électroniques, vous contribuerez à la sauvegarde de précieuses ressources et à la prévention de potentiels effets négatifs sur la santé humaine qui pourraient advenir lors d'un traitement inapproprié des déchets.

Pour plus d'informations à propos de la collecte et du recyclage des déchets d'équipements électriques et électroniques, veuillez contacter votre municipalité, votre service de traitement des déchets ou le point de vente où vous avez acheté les produits.

[Information sur le traitement dans d'autres pays en dehors de l'Union Européenne]

Ce symbole est seulement valable dans l'Union Européenne. Si vous souhaitez vous débarrasser de déchets d'équipements électriques et électroniques, veuillez contacter les autorités locales ou votre fournisseur et demander la méthode de traitement appropriée.

Deutsch

Verbraucherinformation zur Sammlung und Entsorgung alter Elektrogeräte



Befindet sich dieses Symbol auf den Produkten, der Verpackung und/oder beiliegenden Unterlagen, so sollten benutzte elektrische Geräte nicht mit dem normalen Haushaltsabfall entsorgt werden. In Übereinstimmung mit Ihren nationalen Bestimmungen und den Richtlinien 2002/96/EC, bringen Sie alte Geräte bitte zur fachgerechten Entsorgung, Wiederaufbereitung und Wiederverwendung zu den entsprechenden Sammelstellen.

Durch die fachgerechte Entsorgung der Elektrogeräte helfen Sie, wertvolle Ressourcen zu schützen und verhindern mögliche negative Auswirkungen auf die menschliche Gesundheit und die Umwelt, die andernfalls durch unsachgerechte Müllentsorgung auftreten könnten.

Für weitere Informationen zum Sammeln und Wiederaufbereiten alter Elektrogeräte, kontaktieren Sie bitte Ihre örtliche Stadt- oder Gemeindeverwaltung, Ihren Abfallentsorgungsdienst oder die Verkaufsstelle der Artikel.

[Entsorgungsinformation für Länder außerhalb der Europäischen Union]

Dieses Symbol gilt nur innerhalb der Europäischen Union. Wenn Sie solche Artikel ausrangieren möchten, kontaktieren Sie bitte Ihre örtlichen Behörden oder Ihren Händler und fragen Sie nach der sachgerechten Entsorgungsmethode.

Español

Información para Usuarios sobre Recolección y Disposición de Equipamiento Viejo



Este símbolo en los productos, embalaje, y/o documentación que se acompañe significa que los productos electrónicos y eléctricos usados no deben ser mezclados con desechos hogareños corrientes.

Para el tratamiento, recuperación y reciclado apropiado de los productos viejos, por favor llévelos a puntos de recolección aplicables, de acuerdo a su legislación nacional y las directivas 2002/96/EC.

Al disponer de estos productos correctamente, ayudará a ahorrar recursos valiosos y a prevenir cualquier potencial efecto negativo sobre la salud humana y el medio ambiente, el cual podría surgir de un inapropiado manejo de los desechos.

Para mayor información sobre recolección y reciclado de productos viejos, por favor contacte a su municipio local, su servicio de gestión de residuos o el punto de venta en el cual usted adquirió los artículos.

[Información sobre la Disposición en otros países fuera de la Unión Europea]

Este símbolo sólo es válido en la Unión Europea. Si desea deshacerse de estos artículos, por favor contacte a sus autoridades locales y pregunte por el método correcto de disposición.

Important Notice: Guarantee Information for customers in EEA* and Switzerland**English**

For detailed guarantee information about this Yamaha product, and Pan-EEA* and Switzerland warranty service, please either visit the website address below (Printable file is available at our website) or contact the Yamaha representative office for your country. * EEA: European Economic Area

Remarque importante: informations de garantie pour les clients de l'EEE et la Suisse**Français**

Pour des informations plus détaillées sur la garantie de ce produit Yamaha et sur le service de garantie applicable dans l'ensemble de l'EEE ainsi qu'en Suisse, consultez notre site Web à l'adresse ci-dessous (le fichier imprimable est disponible sur notre site Web) ou contactez directement Yamaha dans votre pays de résidence. * EEE : Espace Economique Européen

Wichtiger Hinweis: Garantie-Information für Kunden in der EWR* und der Schweiz**Deutsch**

Für nähere Garantie-Information über dieses Produkt von Yamaha, sowie über den Pan-EWR*- und Schweizer Garantieservice, besuchen Sie bitte entweder die folgend angegebene Internetadresse (eine druckfähige Version befindet sich auch auf unserer Webseite), oder wenden Sie sich an den für Ihr Land zuständigen Yamaha-Vertrieb. *EWR: Europäischer Wirtschaftsraum

Aviso importante: información sobre la garantía para los clientes del EEE* y Suiza**Español**

Para una información detallada sobre este producto Yamaha y sobre el soporte de garantía en la zona EEE* y Suiza, visite la dirección web que se incluye más abajo (la version del archivo para imprimir esta disponible en nuestro sitio web) o póngase en contacto con el representante de Yamaha en su país. * EEE: Espacio Económico Europeo

<http://europe.yamaha.com/warranty/>

