

AV-modtager/AV-mottaker

Lyninstallationsguide/Startvejledning

YAMAHA CORPORATION

© 2015 Yamaha Corporation Printed in China ZP77310 G

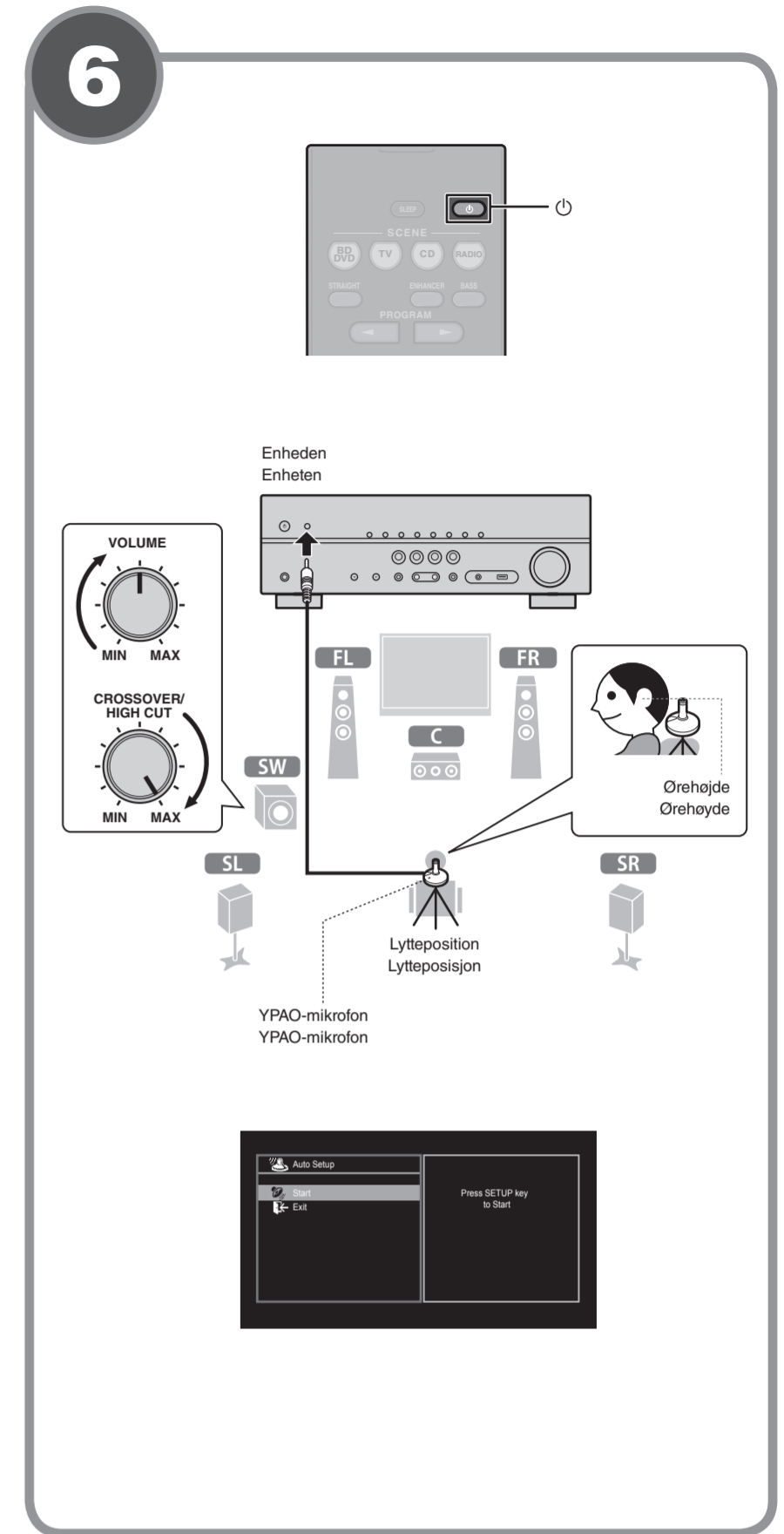
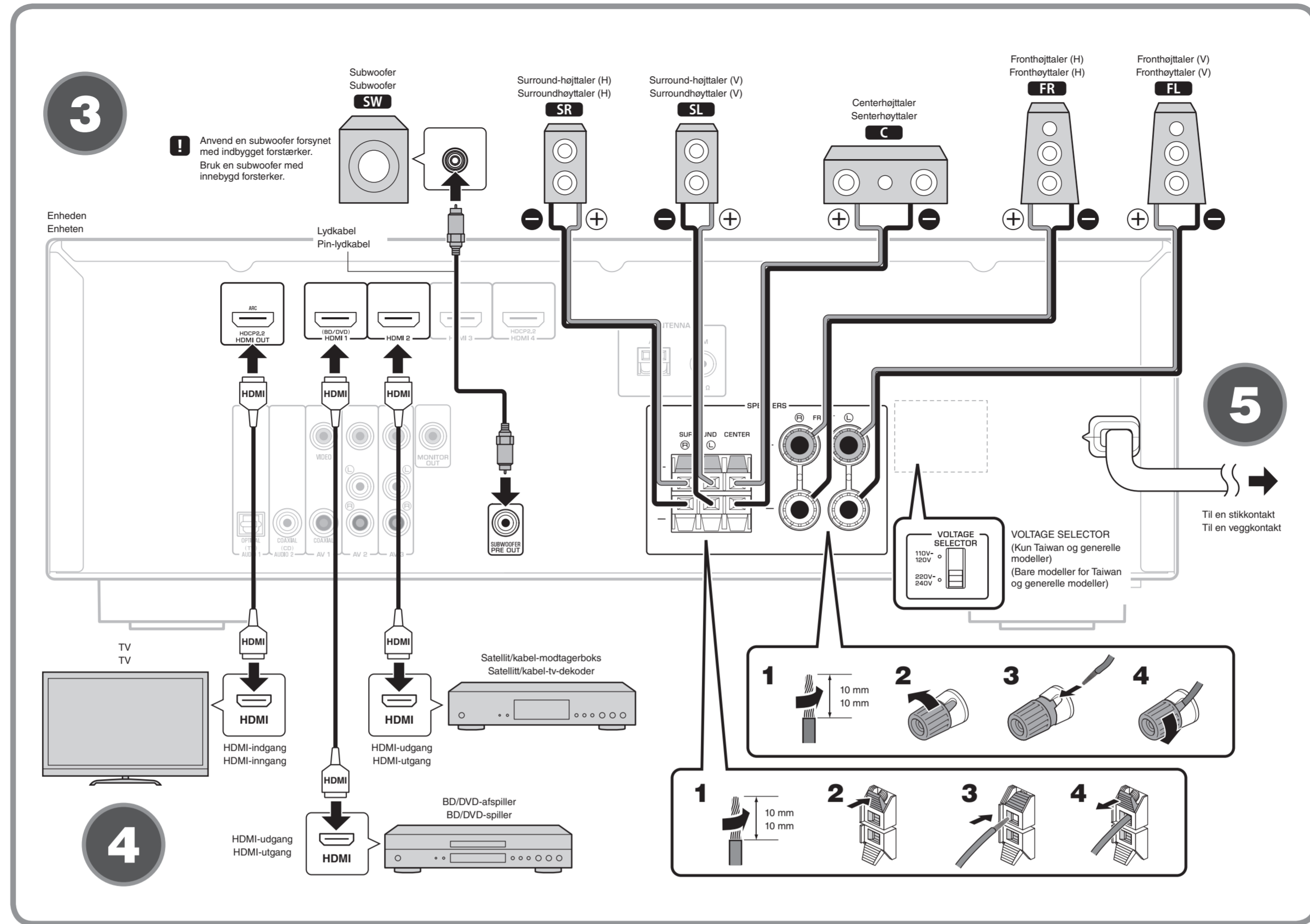
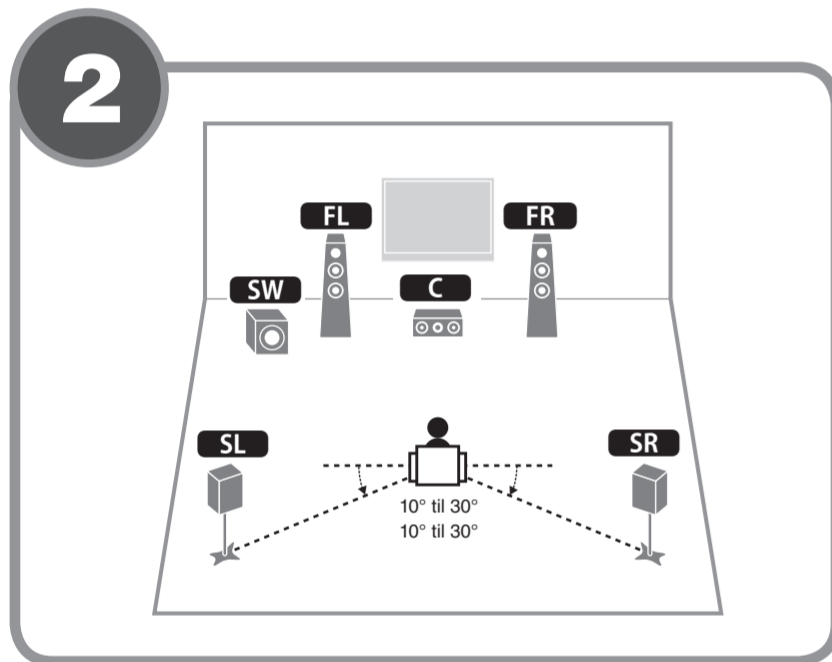
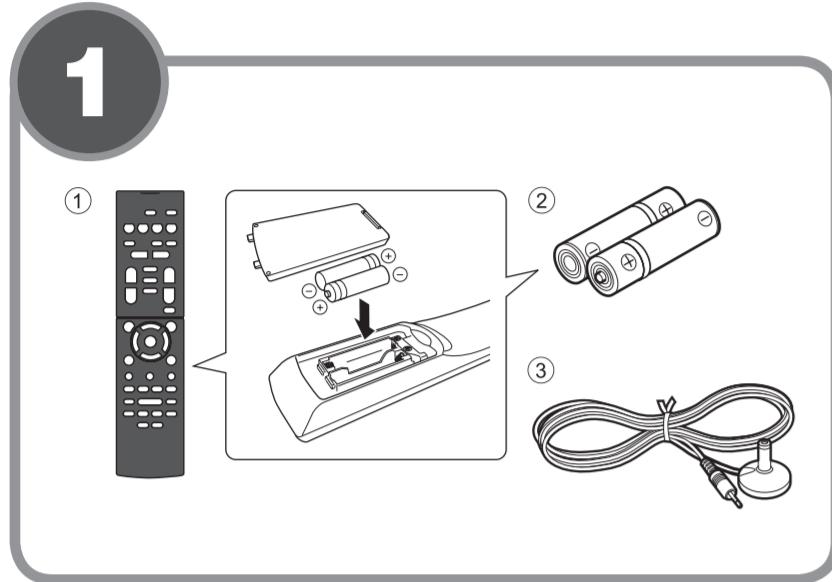

Dansk

Læs den medfølgende brugervejledning "Sikkerhedsbrochure" før du tager enheden i brug.

Dette dokument beskriver, hvordan du konfigurerer et 5.1-kanalsystem og afspiller surround-lyd fra en BD/DVD på enheden.

For yderligere oplysninger om dette produkt, se "Owner's Manual" (Brugervejledning), der findes på den medfølgende cd-rom. Den seneste udgave af "Owner's Manual" (Brugervejledning) kan downloades på følgende hjemmeside: <http://download.yamaha.com/>

AV SETUP GUIDE

AV SETUP GUIDE er en app, der guider dig igennem tilslutningen af et TV eller en afspilningsenhed så som en BD/DVD eller CD-afspiller og højttalerne til AV-modtageren. Søg efter "AV SETUP GUIDE" i App Store eller Google Play og få flere oplysninger.

1 Tilbehør, der anvendes med dette dokument

- ① Fjernbetjening
- ② Batterier (AAA, R03, UM-4) (x2)
- ③ YPAO-mikrofon

Følgende kabler (medfølger ikke) er nødvendige for at konfigurere systemet, der er beskrevet i dette dokument.

- Højttalerkabler (x5)
- Lydkabel (x1)
- HDMI-kabler (x3)

2 Placering af højttalerne

Anbring højttalerne i lokalet med følgende diagram som reference.

- FL** Fronthøjttaler (V)
- FR** Fronthøjttaler (H)
- C** Centerhøjttaler
- SL** Surround-højttaler (V)
- SR** Surround-højttaler (H)
- SW** Subwoofer

3 Tilslutning af højttalere/subwoofer

- **Kun amerikanske og canadiske modeller**
Ved tilslutning af 6-ohm-højttalere, indstil enhedens højttalerimpedans til "6 Ω MIN". For detaljer, se "Setting the speaker impedance" i "Owner's Manual" (Brugervejledning).
- For tilslutning af højttalerne, tag enhedens strømkabel ud af stikkontakten, og sluk for subwooferen.
- Sørg for, at de indvendige ledninger i højttalerkablet ikke berører hinanden eller kommer i kontakt med enhedens metaldele. Dette kan beskadige enheden eller højttalerne. Hvis højttalerkablerne kortsletter, vises "Check SP Wires" på frontdisplayet, når enheden tændes.

4 Tilslutning af eksterne enheder

Du kan få flere oplysninger i "Owner's Manual" (Brugervejledning) om, hvordan du tilslutter enheder, der understøtter HDCP 2.2.

5 Tilslutning af strømkablet til en stikkontakt

For tilslutning af strømkablet (kun Taiwan og generelle modeller)
Indstil positionen for kontakten VOLTAGE SELECTOR (spændingsvælger) i henhold til den lokale netspænding. Spændingerne er vekselstrøm 110–120/220–240 V, 50/60 Hz.

6 Forberedelse til YPAO-måling

Funktionen Yamaha Parametric room Acoustic Optimizer (YPAO), detekterer højttalerforbindelser, måler afstanden fra dem til din(e) lytteposition(er), og optimerer derefter automatisk højttalerindstillingerne, så som lydstyrke-balance og akustiske parametre, tilpasset dit lokale.

- 1 Tryk på (receiver power) for at tænde enheden.**
- 2 Tænd tv'et og skift tv'ets input for at få vist video fra enheden (HDMI OUT-stikket).**
- 3 Tænd subwooferen, og indstil lyden til halv styrke. Hvis krydsfrekvensen kan justeres, skal du indstille den til maksimum.**
- 4 Placer YPAO-mikrofonen på din lytteposition og tilslut den til YPAO MIC-stikket på frontpanelet.**

Ovenstående skærmbillede vises på tv'et.

Placer YPAO-mikrofonen på din lytteposition (samme højde som dine ører). Vi anbefaler at anvende et stativ som mikrofonholder. Du kan bruge stativets skruer til at stabilisere mikrofonen.

Norsk

Læs det medfølgende heftet "Sikkerhedsbrochure" før du bruger enheten.

I dette dokumentet finner du forklaring på oppsett av et 5.1-kanalsystem og avspilling av surroundlyd fra en BD/DVD på enheten.

Du finner mer informasjon om dette produktet i "Owner's Manual" (Brukerhåndbok) som er inkludert på CD-ROM-en som følger med. Den nyeste "Owner's Manual" (Brukerhåndbok) kan lastes ned fra følgende webområde: <http://download.yamaha.com/>

AV SETUP GUIDE

AV SETUP GUIDE er en app som veileder deg gjennom prosessen med tilkobling av en TV eller en avspilningsenhet, som for eksempel en BD/DVD- eller CD-spiller, og høyttalere til AV-mottakeren. Søk etter "AV SETUP GUIDE" på App Store eller Google Play for flere opplysninger.

1 Tilbehør som brukes med dette dokumentet

- ① Fjernkontroll
- ② batterier (AAA, R03, UM-4) (x2)
- ③ YPAO-mikrofon

Følgende kabler (medfølger ikke) er nødvendige for å bygge systemet som beskrives i dette dokumentet.

- Høyttalerkabler (x 5)
- Pin-lydkabel (x 1)
- HDMI-kabler (x 3)

2 Plassere høyttalerne

Bruk figuren som referanse når du plasserer høyttalerne i rommet.

- FL** Fronthøyttaler (V)
- FR** Fronthøyttaler (H)
- C** Senterhøyttaler
- SL** Surroundhøyttaler (V)
- SR** Surroundhøyttaler (H)
- SW** Subwoofer

3 Koble til høyttalere/subwooferen

- **Bare modeller for USA og Canada**
Når du kobler til høyttalere på 6 ohm, må du angi enhetens høyttalerimpedans som "6 Ω MIN". Du kan lese mer i "Setting the speaker impedance" i "Owner's Manual" (Brukerhåndbok).
- Før du kobler til høyttalerne, fjerner du enhetens strømkabel fra veggkontakten, og slår av subwooferen.
- Sørg for at høyttalerkabelens kjernetråder ikke berører trådene i andre kabler eller kommer i kontakt med metalldeler på enheten. Dette kan føre til skade på enheten eller høyttalerne. Hvis høyttalerkablerne kortsletter, vises "Check SP Wires" på frontdisplayet når enheten slås på.

4 Koble til eksterne enheter

Se i "Owner's Manual" (Brukerhåndbok) for mer informasjon om tilkobling av enheter som støtter HDCP 2.2.

5 Koble strømkabelen til en stikkontakt

Før tilkobling av strømkabelen (bare modeller for Taiwan og generelle modeller)
Still bryterposisjonen for VOLTAGE SELECTOR (spenningsvelger) i henhold til din lokale spenning. Spenningerne er 110–120 / 220–240 V vekselstrøm, 50/60 Hz.

6 Klargjøring for YPAO-måling

Yamaha Parametric room Acoustic Optimizer (YPAO) (Yamaha parametriske romakustiskoptimalisering (YPAO)) registrerer høyttalertilkoblingene automatisk, måler avstandene fra høyttalere til lytteposisjonen(e) og optimaliserer deretter høyttalerinnstillingene automatisk, slik at volumbalanse og akustikkparametre passer til rommet.

- 1 Trykk på (strøm til mottakeren) for å slå på enheten.**
- 2 Slå på TV-en og still inn TV-inngangen for å vise video fra enheten (HDMI OUT-kontakt).**
- 3 Slå på subwooferen, og sett volumet på det halve. Hvis kryssfrekvensen kan justeres, setter du den på maksimum.**
- 4 Plasser YPAO-mikrofonen i lytteposisjonen og koble den til YPAO MIC-kontakten på frontpanelet.**

Skjermbildet ovenfor vises på TV-en.

Plasser YPAO-mikrofonen i lytteposisjonen (samme høyde som ørene dine). Vi anbefaler bruk av et trebent stativ som mikrofonstativ. Du kan bruke stativskruene til å stabilisere mikrofonen.

7 Automatisk optimering af højttalerindstillingerne (YPAO)

Bemærk følgende vedrørende YPAO-måling

- Testtoner sendes ud med høj lydstyrke og kan overraske eller forskrække små børn.
- Testtonens lydstyrke kan ikke justeres.
- Hold rummet så stille som muligt.

- Bliv i et hjørne af rummet bag lyttepositionen, sådan at du ikke bliver en forhindring mellem højttalerne og YPAO-mikrofonen.
- Tilslut ikke hovedtelefoner.

1 Tryk på SETUP.

Målingen starter efter 10 sekunder.

Målingen tager ca. 3 minutter.

Skærmen **7-1** vises på TV'et, når målingen er færdig.

! Hvis der vises fejlmeddelelser (så som E-1) eller advarselsmeddelelser (så som W-2), se "Error messages" eller "Warning messages" i "Owner's Manual" (Brugerhåndbog).

- Hvis advarselsmeddelelsen "W-1:Out of Phase" vises, se "Hvis "W-1:Out of Phase" vises".

2 Brug piletasterne (</>) til at vælge "SAVE" (Save) (skærm **7-2**) og tryk ENTER.

3 Kobl YPAO-mikrofonen fra enheden.

! Efterlad ikke YPAO-mikrofonen et sted hvor den kan blive udsat for direkte sollys eller høje temperaturer i længere perioder.

Dette fuldfører optimeringen af højttalerindstillingerne.

Hvis "W-1:Out of Phase" vises (**7-A**)

Følg proceduren nedenfor for at kontrollere højttalertilslutningerne.

- 1 Højttalerindikatoren i frontdisplayet vil blinke ved højttaleren med et problem.
- 2 Kontrollér kabeltilslutningerne (+/-) ved højttaleren med et problem.

Hvis højttaleren ikke er tilsluttet korrekt:

Sluk enheden, tilslut højttalerkablet igen, og prøv derefter at udføre YPAO-målingen igen.

Hvis højttaleren er tilsluttet korrekt:

Afhængigt af højttalertypen eller miljøet i lokalet, kan denne meddelelse vises, selvom højttalerne er tilsluttet korrekt.

Er dette tilfældet, skal du ignorere denne meddelelse, og fortsætte til trin 2.

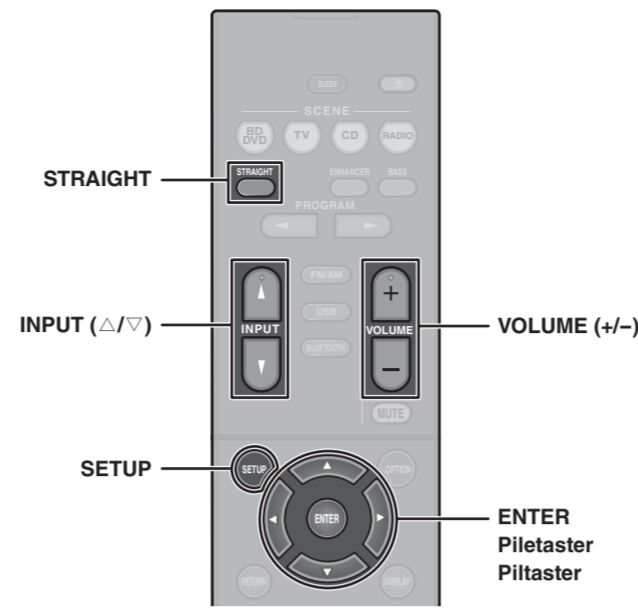

7-1

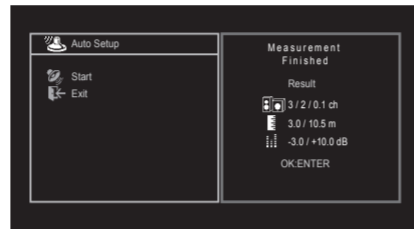

7-2

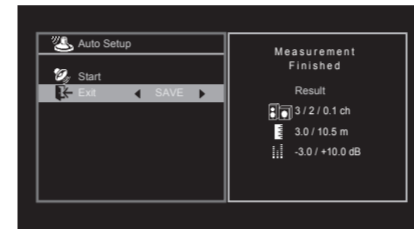

8 Afspilning af en BD/DVD

Lad os nu prøve at afspille en BD/DVD.

Vi anbefaler at afspille flerkanals lyd (5.1-kanals eller derover), for at opleve den surround-lyd, der produceres af enheden.

1 Tænd for BD/DVD-afspilleren.

2 Tryk på INPUT (</>) for at få vist "HDMI 1" på frontdisplayet.

Vælg "HDMI 1" som indgangskilde. Navnet på den tilsluttede enhed så som "BD Player" vises muligvis sammen med nogle enheder (**8**).

3 Start afspilning på BD/DVD-afspilleren.

4 Tryk på STRAIGHT for at få vist "STRAIGHT" på frontpaneldisplayet.

! Når "STRAIGHT" (retlinet dekoder-tilstand) er aktiveret, producerer hver højttaler hvert kanalydsignal direkte (uden lydområdebehandling).

5 Tryk VOLUME for at regulere lydstyrken.

Den grundlæggende installation er nu fuldført.

! Når der ikke høres surround-lyd, eller der ikke udsendes lyd fra en bestemt højttaler, se "Troubleshooting" i "Owner's Manual" (Brugervejledning).

7-A

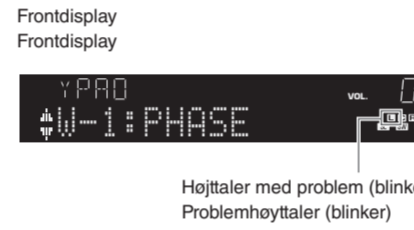
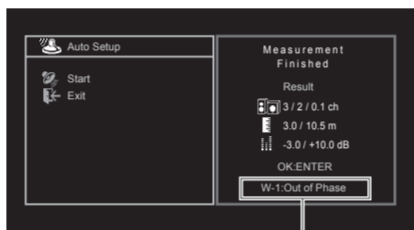

8



Navnet på den tilsluttede enhed
Navnet på den tilkoblede enheden

7 Optimalisere høyttalerinnstillingene automatisk (YPAO)

Merk følgende vedrørende YPAO-måling

- Testtoner overføres med høy lydstyrke og kan overraske eller skremme små barn.
- Testtonelydstyrken kan ikke justeres.
- Det må være så stille som mulig i rommet.

- Opphold deg i et hjørne bak lytteposisjonen slik at du ikke blir en hindring mellom høyttalerne og YPAO-mikrofonen.
- Ikke koble til hodetelefoner.

1 Trykk på SETUP.

Målingen starter etter 10 sekunder.

Målingen tar cirka 3 minutter.

Skjermbilde **7-1** vises på TV-en når målingen er avsluttet.

! Hvis det vises en feilmelding (for eksempel E-1) eller advarselmelding (for eksempel W-2), se "Error messages" eller "Warning messages" i "Owner's Manual" (Brukerhåndbok).

- Hvis advarselmeldingen "W-1:Out of Phase" vises, se "Hvis "W-1:Out of Phase" vises".

2 Bruk piltastene (</>) til å velge "SAVE" (Save) (skjermbilde **7-2**) og trykk på ENTER.

3 Koble YPAO-mikrofonen fra enheten.

! Ikke etterlat YPAO-mikrofonen på et sted der den vil bli utsatt for direkte sollys eller høye temperaturer over lengre tid.

Nå er optimaliseringen av høyttalerinnstillingene fullført.

Hvis "W-1:Out of Phase" vises (**7-A**)

Følg prosedyren nedenfor for å kontrollere høyttalertilkoblingene.

- 1 Høyttalerindikatoren på frontdisplayet blinker for en problemhøyttaler.
- 2 Kontrollér kabeltilkoblingene (+/-) for problemhøyttaleren.

Hvis høyttaleren er koblet feil:

Slå av enheten, koble til høyttalerkabelen på nytt, og prøv deretter YPAO-måling igjen.

Hvis høyttaleren er koblet korrekt:

Avhengig av typen høyttalere eller rommets miljø kan denne meldingen vises selv om høyttalerne er koblet korrekt.

I dette tilfellet ignorerer du meldingen og går videre til trinn 2.

8 Spille av BD/DVD

La oss spille av en BD/DVD.

Vi anbefaler å spille av lyd i flere kanaler (5.1-kanaler eller flere) for å oppleve surroundlyden enheten kan produsere.

1 Slå på BD/DVD-spilleren.

2 Trykk på INPUT (</>) for å vise "HDMI 1" på frontdisplayet.

"HDMI 1" velges som inngangskilde. Navnet på den tilkoblede enheten, som for eksempel "BD Player", kan bli vist for noen enheter (**8**).

3 Start avspilling på BD/DVD-spilleren.

4 Trykk på STRAIGHT for å vise "STRAIGHT" på frontdisplayet.

! Når "STRAIGHT" (rett avkoding) er valgt, gjengir hver høyttaler kanalydsignalet direkte (uten lydfeltbehandling).

5 Trykk på VOLUME for å justere volumet.

Nå er den grunnleggende oppsettprosedyren fullført.

! Hvis surroundlyd ikke høres, eller ingen lyd overføres fra en bestemt høyttaler, se "Troubleshooting" i "Owner's Manual" (Brukerhåndbok).

Grundlæggende handlinger

Vælg den registrerede indgangskilde og lydprogrammet med en enkelt berøring

Følgende indstillinger registreres som standard for hver scene.

SCENE	BD/DVD	TV	CD	RADIO
Indgang	HDMI 1	AUDIO 1	AUDIO 2	TUNER
Lydprogram	MOVIE (Sci-Fi)	STRAIGHT	STRAIGHT	STEREO (5ch Stereo)
Compressed Music Enhancer	Off	On	Off	On
SCENE afspilning af link	On	On	Off	Off

Valg af lydindstilling (lydområdeeffekt, stereoafspilning, osv.)

STRAIGHT: Retlinet dekoder-tilstand er aktiveret. Der afspilles uproceserede lyde fra originale kanaler.

ENHANCER: Compressed Music Enhancer er aktiveret. Komprimeret musik, der er gemt på en BLUETOOTH-enhed eller USB-lagerenhet, afspilles med yderligere dybde og fylde.

BASS: Extra Bass er aktiveret.

PROGRAM (</>): Du kan vælge lydprogrammer, der passer til film, musik og stereoafspilning.

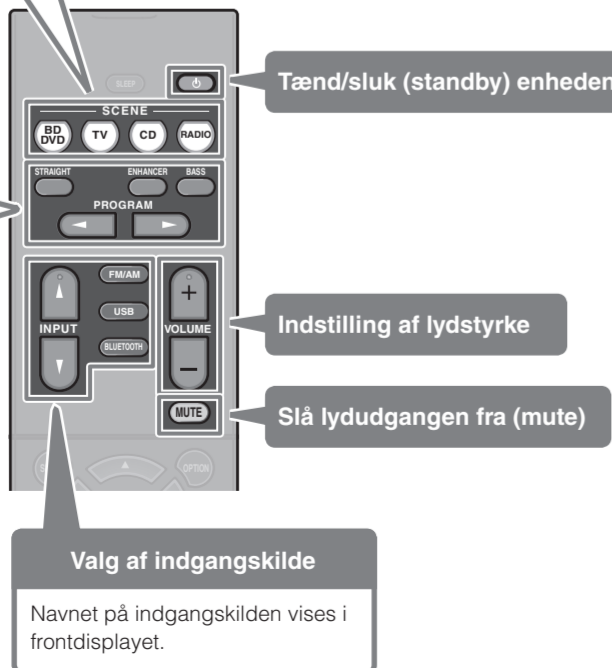

Afspilning af musik, der er gemt på en BLUETOOTH-enhed

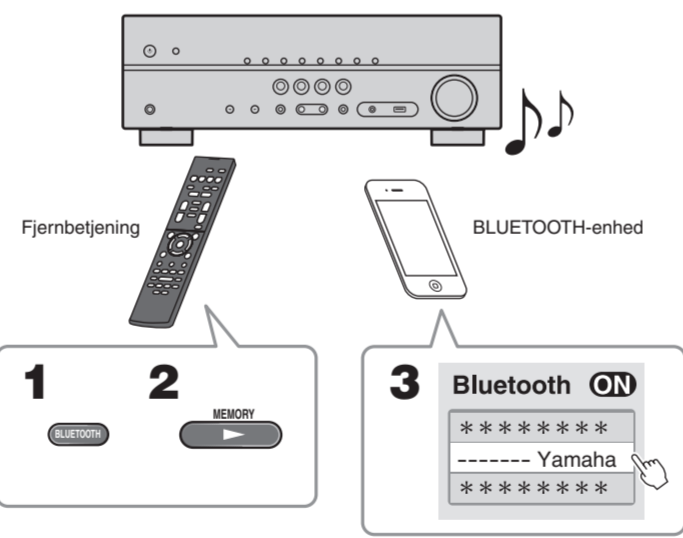

1 Tryk på BLUETOOTH for at vælge "Bluetooth" som indgangskilde.

2 Hold MEMORY nede i mere end 3 sekunder.

3 Tænd for BLUETOOTH-funktionen på din enhed og vælg enhedens modelnavn fra BLUETOOTH enhedslisten på din enhed.

Når paringen er udført, og enheden er sluttet til BLUETOOTH-enheden, vises "Connected" på frontdisplayet.

4 Brug BLUETOOTH-enheden til at afspille musik.

! Når en BLUETOOTH-enhed er blevet sluttet til (parret med) denne enhed, kan du springe over trin 2 næste gang, du bruger enheden. Du kan få flere oplysninger i "Owner's Manual" (Brugervejledning) om BLUETOOTH-funktionen.

Grunnleggende betjening

Velg den registrerte inngangskilden og lydprogram med ett trykk

Som standard registreres følgende innstillinger for hver scene.

SCENE	BD/DVD	TV	CD	RADIO
Inngang	HDMI 1	AUDIO 1	AUDIO 2	TUNER
Lydprogram	MOVIE (Sci-Fi)	STRAIGHT	STRAIGHT	STEREO (5ch Stereo)
Compressed Music Enhancer	Off	On	Off	On
SCENE lenkeavspilling	On	On	Off	Off

Velg en lydmodus (lydfelteffekt, stereoavspilning osv.)

STRAIGHT: Avkodingsmodusen Straight er valgt. Ubehandlet lyd fra originalkanaler vil bli avspilt.

ENHANCER: Compressed Music Enhancer er valgt. Komprimert musikk som er lagret på en BLUETOOTH-enhet eller en USB-lagringseenhet vil bli avspilt med større dybde og bredde.

BASS: Ekstra bass er valgt.

PROGRAM (</>): Lydprogrammer som passer for film, musikk og stereoavspilning kan velges.

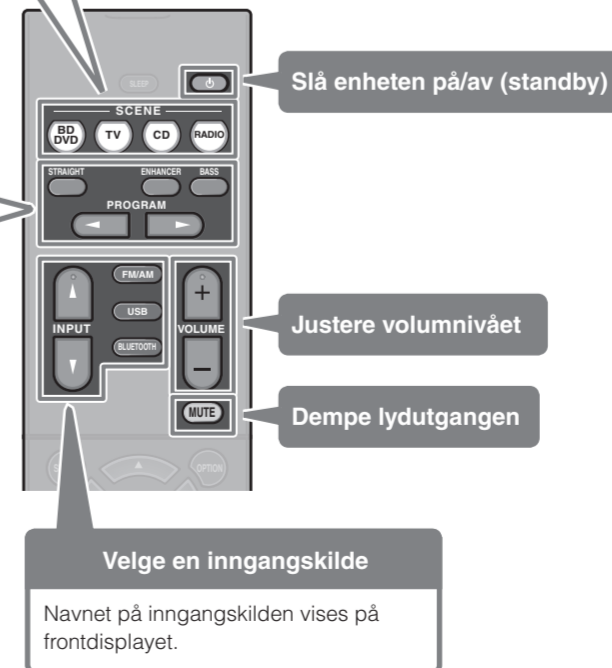

Spille av musikk som er lagret på en BLUETOOTH-enhet

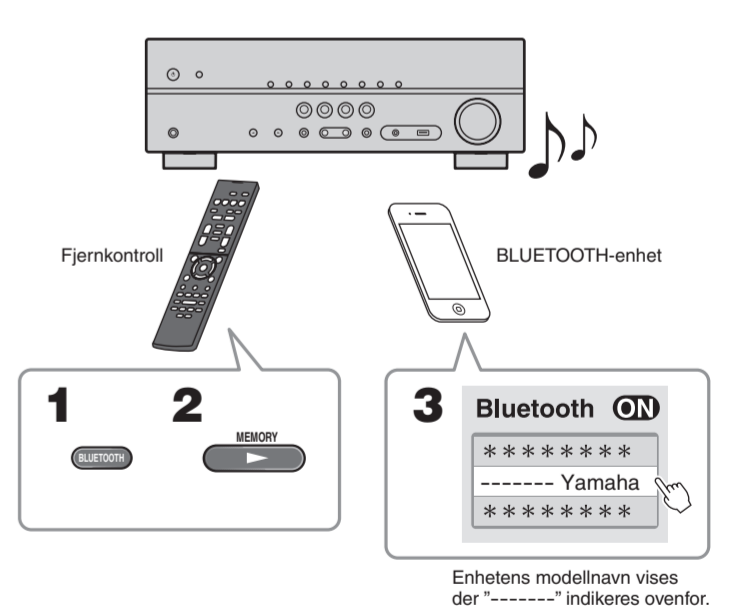

1 Trykk på BLUETOOTH for å velge "Bluetooth" som inngangskilde.

2 Hold inne MEMORY i mer enn 3 sekunder.

3 Slå på BLUETOOTH-funksjonen på enheten, og velg enhetens modellnavn i BLUETOOTH-enhetslisten på din enhet.

Når paring er fullført og enheten er koblet til BLUETOOTH-enheden, vises "Connected" på frontdisplayet.

4 Bruk BLUETOOTH-enheten for å spille av musikk.

! Når en BLUETOOTH-enhet har blitt koblet til (paret med) denne enheten, kan trinn 2 bli hoppet over neste gang du bruker den aktuelle enheten. Se i "Owner's Manual" (Brukerhåndbok) for mer informasjon om BLUETOOTH-funksjonen.