

# DTX drums

DRUM TRIGGER MODUL

# DTX-PRO

**Benutzerhandbuch**



**Leistungsmerkmale  
des DTX-PRO**

**Seite 8**

**Inhalt**

**Seite 9**

**Technische Daten**

**Seite 66**

## Important Notice: Power management information for customers in European Economic Area (EEA), Switzerland and Turkey

### Remarque importante : Informations sur la gestion de l'alimentation pour les clients de l'Espace économique européen (EEE), de Suisse et de Turquie

Yamaha products are equipped with a power management function. Some products allow you to disable that function, or to extend the amount of time that elapses before the power is turned off or set to standby. In these cases, energy consumption will increase.	English
Yamaha-Produkte sind mit einer Power-Management-Funktion ausgestattet. Bei einigen Produkten können Sie diese Funktion ausschalten oder die Zeitdauer, die verstreicht, bis das Instrument ausgeschaltet oder in Bereitschaft versetzt wird, verlängern. In diesen Fällen erhöht sich der Energieverbrauch.	Deutsch
Les produits Yamaha sont équipés d'une fonction de gestion de l'alimentation. Certains produits vous permettent de désactiver cette fonction ou d'allonger le délai avant la mise hors tension ou la mise en veille. Dans ces cas, la consommation d'énergie augmente.	Français
Yamaha-producten zijn uitgerust met een energiebeheerfunctie. Bij sommige producten kunt u die functie uitschakelen of de tijd verlengen die verstrijkt voordat de stroom wordt uitgeschakeld of in stand-by wordt gezet. In deze gevallen zal het energieverbruik toenemen.	Nederlands
Los productos Yamaha están equipados con una función de administración de energía. Algunos productos permiten desactivar esa función o ampliar el tiempo que transcurre antes de apagar la alimentación o poner el producto en modo de espera. En estos casos, el consumo de energía aumentará.	Español
I prodotti Yamaha sono dotati di una funzione di gestione dell'alimentazione. Alcuni prodotti consentono di disattivare tale funzione o di estendere il periodo di tempo che trascorre prima che l'alimentazione venga spenta o impostata in standby. In questi casi, il consumo energetico aumenterà.	Italiano
Os produtos Yamaha são equipados com uma função de gerenciamento de energia. Alguns produtos permitem desativar essa função ou estender o tempo decorrido antes de se desligar ou entrar em standby. Nesses casos, o consumo de energia aumentará.	Português
Τα προϊόντα της Yamaha είναι εξοπλισμένα με μια λειτουργία διαχείρισης ισχύος. Ορισμένα προϊόντα σας δίνουν τη δυνατότητα να απενεργοποιείτε αυτή τη λειτουργία ή να επεκτείνετε το χρονικό διάστημα μέχρι την απενεργοποίηση ή τη θέση σε κατάσταση αναμονής. Σε αυτές τις περιπτώσεις, η κατανάλωση ενέργειας θα αυξηθεί.	Ελληνικά
Yamaha-produkterna är utrustade med en energihanteringsfunktion. För vissa produkter kan du inaktivera den funktionen eller för att förlänga tiden som förflutit innan strömmen stängs av eller ställs i vänteläge. I dessa fall ökar energiförbrukningen.	Svenska
Yamahas produkter har en strømstyringsfunktion. På nogle produkter er det muligt at deaktivere denne funktion eller at forlænge den tid, der går, før der slukkes for strømmen, eller sættes på standby. I disse tilfælde vil strømforbruget stige.	Dansk
Yamaha-tuotteet on varustettu virranhallintatoiminnolla. Joissakin tuotteissa voit poistaa toiminnon käytöstä tai pidentää aikaa, joka kuluu ennen virran katkaisemista tai valmiustilaan asettamista. Näissä tapauksissa energiankulutus kasvaa.	Suomi
Produkty Yamaha są wyposażone w funkcję zarządzania energią. Niektóre produkty umożliwiają wyłączenie tej funkcji lub wydłużenie czasu, jaki upływa do wyłączenia zasilania lub przejścia w tryb gotowości. W takich przypadkach zużycie energii wzrośnie.	Polski
Produkty Yamaha jsou vybaveny funkcí správy napájení. Některé produkty umožňují tuto funkci zakázat nebo prodloužit dobu, která má uběhnout před vypnutím napájení nebo pohotovostním režimem. V těchto případech se zvýší spotřeba elektřiny.	Čeština
A Yamaha termékek energiamedzment funkcióval vannak ellátva. Egyes termékek lehetővé teszik, hogy letiltsa ezt a funkciót, vagy meghosszabbítsa a kikapcsolás vagy készenléti állapotba helyezés előtt eltelt időt. Ezekben az esetekben az energiafogyasztás növekedni fog.	Magyar
Yamaha tooted on varustatud toitehalduse funktsiooniga. Mõned tooted võimaldavad teil selle funktsiooni keelata või pikendada aega, mis möödub enne toite väljalülitamist või ooterežiimi seadmist. Sellistel juhtudel suureneb energiatarbimine.	Eesti
Yamaha izstrādājumi ir aprīkoti ar barošanas pārvaldības funkciju. Dažiem izstrādājumiem šo funkciju var atspējot vai paildzināt laiku, kam jāpaiet pirms barošanas atslēgšanas vai pāriešanas gaidstāves režīmā. Šādā gadījumā palielināsies enerģijas patēriņš.	Latviešu
„Yamaha“ gaminiuose yra energijos sąnaudų valdymo funkcija. Kai kurie gaminiai leidžia išjungti šią funkciją arba pratęsti laiką, praėjusį prieš išjungiant maitinimą arba įjungiant budėjimo režimą. Tokiais atvejais energijos suvartojimas padidės.	Lietuvių
Produkty spoločnosti Yamaha sú vybavené funkciou správy napájania. Niektoré produkty vám umožňujú túto funkciu vypnúť alebo predĺžiť čas, po uplynutí ktorých sa napájanie vypne alebo nastaví do pohotovostného režimu. V takýchto prípadoch sa zvýši spotreba energie.	Slovenčina
Yamahini izdelki imajo funkcijo upravljanja z napajanjem. Nekateri izdelki vam omogočajo, da onemogočite to funkcijo ali podaljšate čas, ki mora preteči, preden se napajanje izklopi ali nastavi v stanje pripravljenosti. V teh primerih se bo poraba energije povečala.	Slovenščina
Продуктите на Yamaha са снабдени с функция за управление на захранването. Някои продукти ви позволяват да забраните тази функция или да удължите времето, което ще изтече, преди захранването да се изключи или да се настрои в режим на готовност. В тези случаи консумацията на енергия ще се увеличи.	Български
Produsele Yamaha sunt echipate cu o funcție de gestionare a energiei. Unele produse vă permit să dezactivați această funcție sau să prelunghiți perioada de timp care trece înainte ca alimentarea să fie oprită sau setată în standby. În aceste cazuri, consumul de energie va crește.	Română
Yamaha proizvodi opremljeni su funkcijom upravljanja potrošnjom energije. Neki vam proizvodi omogućuju onemogućavanje te funkcije ili produženje vremena koje protekne prije isključivanja napajanja ili postavljanja u stanje pripravnosti. U tim će se slučajevima povećati potrošnja energije.	Hrvatski
Yamaha ürünlerinde güç yönetimi işlevi vardır. Bazı ürünler, bu işlevi devre dışı bırakmanıza veya güç kapatılmadan ya da bekleme moduna alınmadan önce geçen süreyi uzatmanıza olanak tanır. Bu gibi durumlarda, enerji tüketimi artacaktır.	Türkçe

(574-M06 EU erp 01)

Die Nummer des Modells, die Seriennummer, der Leistungsbedarf usw. sind auf dem Typenschild, das sich auf der Unterseite des Geräts befindet, oder in der Nähe davon angegeben. Sie sollten diese Seriennummer an der unten vorgesehenen Stelle eintragen und dieses Handbuch als dauerhaften Beleg für Ihren Kauf aufbewahren, um im Fall eines Diebstahls die Identifikation zu erleichtern.

**Modell Nr.**

---

**Seriennr.**

---

(bottom\_de\_01)

## Verbraucherinformation zur Sammlung und Entsorgung alter Elektrogeräte



Befindet sich dieses Symbol auf den Produkten, der Verpackung und/oder beiliegenden Unterlagen, so sollten benutzte elektrische Geräte nicht mit dem normalen Haushaltsabfall entsorgt werden. In Übereinstimmung mit Ihren nationalen Bestimmungen bringen Sie alte Geräte bitte zur fachgerechten Entsorgung, Wiederaufbereitung und Wiederverwendung zu den entsprechenden Sammelstellen.

Durch die fachgerechte Entsorgung der Elektrogeräte helfen Sie, wertvolle Ressourcen zu schützen, und verhindern mögliche negative Auswirkungen auf die menschliche Gesundheit und die Umwelt, die andernfalls durch unsachgerechte Müllentsorgung auftreten könnten.

Für weitere Informationen zum Sammeln und Wiederaufbereiten alter Elektrogeräte kontaktieren Sie bitte Ihre örtliche Stadt- oder Gemeindeverwaltung, Ihren Abfallentsorgungsdienst oder die Verkaufsstelle der Artikel.

### **Information für geschäftliche Anwender in der Europäischen Union:**

Wenn Sie Elektrogeräte ausrangieren möchten, kontaktieren Sie bitte Ihren Händler oder Zulieferer für weitere Informationen.

### **Entsorgungsinformation für Länder außerhalb der Europäischen Union:**

Dieses Symbol gilt nur innerhalb der Europäischen Union. Wenn Sie solche Artikel ausrangieren möchten, kontaktieren Sie bitte Ihre örtlichen Behörden oder Ihren Händler und fragen Sie nach der sachgerechten Entsorgungsmethode.

(weee\_eu\_de\_02)

# VORSICHTSMASSNAHMEN

## **BITTE SORGFÄLTIG DURCHLESEN, BEVOR SIE FORTFAHREN**

Bitte heben Sie dieses Handbuch an einem sicheren und leicht zugänglichen Ort auf, um später wieder darin nachschlagen zu können.

## Für den Netzadapter



### **WARNUNG**

- Dieser Netzadapter ist ausschließlich zur Verwendung mit elektronischen Musikinstrumenten von Yamaha vorgesehen. Verwenden Sie ihn nicht für andere Zwecke.
- Nur für den Gebrauch in Innenräumen. Nicht in feuchter Umgebung verwenden.



### **VORSICHT**

- Achten Sie beim Aufstellen darauf, dass die verwendete Netzsteckdose leicht erreichbar ist. Sollten Probleme auftreten oder es zu einer Fehlfunktion kommen, schalten Sie das Instrument sofort aus und ziehen Sie den Netzadapter aus der Netzsteckdose. Bedenken Sie, dass, wenn der Netzadapter an der Netzsteckdose angeschlossen ist, das Instrument auch im ausgeschalteten Zustand geringfügig Strom verbraucht. Falls Sie das Instrument für längere Zeit nicht nutzen möchten, sollten Sie unbedingt das Netzkabel aus der Steckdose ziehen.

## Für das DTX-PRO



### **WARNUNG**

**Befolgen Sie unbedingt die nachfolgend beschriebenen grundlegenden Vorsichtsmaßnahmen, um die Gefahr einer schwerwiegenden Verletzung oder sogar tödlicher Unfälle, von elektrischen Schlägen, Kurzschlüssen, Beschädigungen, Feuer oder sonstigen Gefahren zu vermeiden. Zu diesen Vorsichtsmaßnahmen zählen unter anderem folgende Punkte:**

#### **Stromversorgung/Netzadapter**

- Platzieren Sie das Netzkabel oder den Netzadapter nicht in der Nähe von Wärmequellen wie Heizlüftern oder Heizstrahlern. Schützen Sie das Kabel außerdem vor übermäßigem Verknicken oder anderen Beschädigungen und stellen Sie keine schweren Gegenstände darauf ab.
- Schließen Sie das Instrument nur an die richtige, für das Gerät angegebene Spannung an. Die erforderliche Spannung ist auf dem Typenschild für das Instrument aufgedruckt.
- Verwenden Sie ausschließlich den angegebenen Adapter (Seite 66). Die Verwendung eines nicht adäquaten Adapters kann zu einer Beschädigung oder Überhitzung des Instruments führen.
- Überprüfen Sie regelmäßig den Zustand des Netzsteckers, und entfernen Sie jeglichen Schmutz oder Staub, der sich darauf angesammelt hat.

#### **Öffnen verboten!**

- Dieses Instrument enthält keine vom Benutzer zu wartenden Teile. Öffnen Sie das Instrument nicht bzw. versuchen Sie nicht, die inneren Komponenten auseinander zu nehmen oder auf irgendeine Weise zu verändern. Nehmen Sie das Instrument bei einer Fehlfunktion sofort außer Betrieb, und lassen Sie es von einem qualifizierten Yamaha-Techniker prüfen.

#### **Gefahr durch Wasser**

- Achten Sie darauf, dass das Instrument nicht durch Regen nass wird, verwenden Sie es nicht in der Nähe von Wasser oder unter feuchten oder nassen Umgebungsbedingungen und stellen Sie auch keine Behälter (wie z. B. Vasen, Flaschen oder Gläser) mit Flüssigkeiten darauf, die heraus schwappen und in Öffnungen hineinfließen könnten. Wenn eine Flüssigkeit wie z. B. Wasser in das Instrument gelangt, schalten Sie sofort die Stromversorgung aus, und ziehen Sie das Netzkabel aus der Steckdose. Lassen Sie das Instrument anschließend von einem qualifizierten Yamaha-Kundendiensttechniker überprüfen.
- Mit nassen Händen sollten Sie niemals einen Netzstecker in eine Steckdose stecken oder herausziehen.

#### **Brandschutz**

- Stellen Sie keine brennenden Gegenstände (z. B. Kerzen) auf dem Gerät ab. Ein brennender Gegenstand könnte umfallen und einen Brand verursachen.

#### **Falls Sie etwas Ungewöhnliches bemerken**

- Wenn eines der folgenden Probleme auftritt, schalten Sie das Gerät sofort aus, und ziehen Sie den Stecker aus der Steckdose. Lassen Sie das Gerät anschließend von einem Yamaha-Kundendiensttechniker überprüfen.
  - Netzkabel oder Netzstecker sind zerfasert oder beschädigt.
  - Das Instrument sendet ungewöhnliche Gerüche oder Rauch ab.
  - Ein Gegenstand ist in das Instrument gefallen.
  - Während der Verwendung des Instruments kommt es zu einem plötzlichen Tonausfall.
  - Wenn Risse oder Brüche am Instrument vorhanden sind.

# **VORSICHT**

**Befolgen Sie unbedingt die nachfolgend beschriebenen grundlegenden Vorsichtsmaßnahmen, um die Gefahr von Verletzungen bei Ihnen oder Dritten sowie Beschädigungen des Geräts oder anderer Gegenstände zu vermeiden. Zu diesen Vorsichtsmaßnahmen zählen unter anderem folgende Punkte:**

## **Stromversorgung/Netzadapter**

- Schließen Sie das Instrument niemals über einen Mehrfachanschluss an eine Netzsteckdose an. Dies kann zu schlechterer Klangqualität führen und möglicherweise auch zur Überhitzung in der Netzsteckdose.
- Fassen Sie den Netzstecker nur am Stecker selbst und niemals am Kabel an, wenn Sie ihn vom Instrument oder von der Steckdose abziehen. Durch Ziehen am Kabel kann das Kabel beschädigt werden.
- Ziehen Sie den Netzstecker aus der Netzsteckdose, wenn Sie das Instrument für längere Zeit nicht benutzen oder während eines Gewitters.

## **Montage**

- Montieren Sie das Instrument in der richtigen Reihenfolge, indem Sie die Anweisungen zur Montage in diesem Handbuch befolgen. Achten Sie auch darauf, die Schrauben regelmäßig festzuziehen. Nichtbeachtung könnte zu Schäden am Instrument oder sogar zu Verletzungen führen.

## **Aufstellung**

- Achten Sie auf einen sicheren Stand des Geräts, damit es nicht unbeabsichtigt umstürzt.
- Entfernen Sie alle angeschlossenen Kabel, bevor Sie das Instrument bewegen, um zu verhindern, dass die Kabel beschädigt werden oder jemand darüber stolpert und sich verletzt.
- Achten Sie beim Aufstellen des Produkts darauf, dass die verwendete Netzsteckdose leicht erreichbar ist. Sollten Probleme auftreten oder es zu einer Fehlfunktion kommen, schalten Sie das Instrument sofort aus, und ziehen Sie den Stecker aus der Steckdose. Auch dann, wenn das Produkt ausgeschaltet ist, fließt eine geringe Menge Strom. Falls Sie das Produkt für längere Zeit nicht nutzen möchten, sollten Sie unbedingt das Netzkabel aus der Netzsteckdose ziehen.
- Verwenden Sie die integrierte Modulhalterung, wenn Sie das DTX-PRO an der Schlagzeug-Hardware montieren. Verwenden Sie auf jeden Fall die dem Modulhalter beiliegenden Flügelschrauben. Andernfalls kann es zu einer Beschädigung der eingebauten Komponenten kommen, oder die Standfestigkeit ist nicht gegeben.
- Seien Sie vorsichtig beim Verlegen der Kabel. Andernfalls könnte jemand darüber stolpern und das Instrument umreißen, was zu Verletzungen führen kann.

Yamaha ist nicht für solche Schäden verantwortlich, die durch falsche Verwendung des Instruments oder durch Veränderungen am Instrument hervorgerufen wurden, oder wenn Daten verloren gehen oder zerstört werden.

## **Verbindungen**

- Bevor Sie das Instrument an andere elektronische Komponenten anschließen, schalten Sie alle Geräte aus. Stellen Sie zunächst alle Lautstärkereglern an den Geräten auf Minimum, bevor Sie die Geräte ein- oder ausschalten.
- Stellen Sie sicher, dass die Lautstärke an allen Geräten auf ein Minimum eingestellt ist, und erhöhen Sie sie beim Spielen allmählich, bis die gewünschte Lautstärke erreicht ist.

## **Vorsichtsmaßnahmen während der Benutzung**

- Stecken Sie weder einen Finger noch eine Hand in irgendeinen Spalt des Instruments.
- Stecken Sie niemals Papier, Metallteile oder andere Gegenstände in die Schlitze am Bedienfeld. Dies könnte Verletzungen bei Ihnen oder anderen Personen, Schäden am Instrument oder an anderen Gegenständen oder Betriebsstörungen verursachen.
- Stützen Sie sich nicht mit dem Körpergewicht auf dem Instrument ab, bzw. stellen Sie keine schweren Gegenstände darauf ab. Üben Sie keine übermäßige Gewalt auf Tasten, Schalter oder Stecker aus.
- Halten Sie kleine Teile außerhalb der Reichweite von kleinen Kindern. Die Kinder könnten sie versehentlich verschlucken.
- Benutzen Sie die Kopfhörer nicht über eine längere Zeit mit zu hohen oder unangenehmen Lautstärken. Hierdurch können bleibende Hörschäden auftreten. Sollten Sie einen Hörverlust erleiden oder ein Klingeln in den Ohren wahrnehmen, suchen Sie einen Arzt auf.

Schalten Sie das Instrument immer aus, wenn Sie es nicht benutzen.

Auch dann, wenn sich der Schalter [⏻] (Standby/On) in Bereitschaftsposition befindet (das Display leuchtet nicht), verbraucht das Instrument geringfügig Strom.

Falls Sie das Instrument für längere Zeit nicht nutzen möchten, sollten Sie unbedingt das Netzkabel aus der Steckdose ziehen.

## ACHTUNG

Um die Möglichkeit einer Fehlfunktion oder Beschädigung des Produkts, der Beschädigung von Daten oder anderem Eigentum auszuschließen, befolgen Sie die nachstehenden Hinweise.

### ■ Handhabung

- Betreiben Sie das Instrument nicht in der Nähe von Fernsehgeräten, Radios, Stereoanlagen, Mobiltelefonen oder anderen elektrischen Geräten. Andernfalls können das Instrument, das Fernsehgerät oder das Radio gegenseitige Störungen erzeugen.  
Wenn Sie das Instrument zusammen mit einer Anwendung auf Ihrem Smart-Gerät wie Smartphone oder Tablet verwenden, empfehlen wir Ihnen, bei jenem Gerät WLAN zu aktivieren, nachdem Sie den „Flugzeugmodus“ eingeschaltet haben, um bei der Kommunikation erzeugte Signale zu unterdrücken.
- Setzen Sie das Instrument weder übermäßigem Staub oder Vibrationen noch extremer Kälte oder Hitze aus (beispielsweise direktem Sonnenlicht, in der Nähe einer Heizung oder tagsüber in einem Fahrzeug), um eine mögliche Gehäuseverformung, eine Beschädigung der eingebauten Komponenten oder Fehlfunktionen beim Betrieb zu vermeiden.
- Stellen Sie keine Gegenstände aus Vinyl, Kunststoff oder Gummi auf dem Instrument ab, da andernfalls das Bedienfeld verfärbt werden könnte.

### ■ Pflege

- Benutzen Sie zur Reinigung des Instruments ein weiches und trockenes oder leicht angefeuchtetes Tuch. Verwenden Sie keine Verdünnung, keine Lösungsmittel, keinen Alkohol, keine Reinigungsflüssigkeiten oder mit chemischen Substanzen imprägnierte Reinigungstücher.

### ■ Speichern von Daten

- Systemeinstellungen (Referenzhandbuch (PDF)) bleiben beim Ausschalten erhalten. Durch Fehlfunktionen, falsche Bedienung usw. können die gespeicherten Daten jedoch verlorengehen. Speichern Sie Ihre wichtigen Daten auf einem USB-Flash-Laufwerk oder einem externen Gerät wie einem Computer (Referenzhandbuch (PDF)). Achten Sie darauf, vor Verwendung eines USB-Flash-Laufwerks Seite 21 zu lesen.
- Wenn Sie das Instrument ausschalten, gehen bearbeitete Kits/Clicks usw. verloren. Das passiert auch, wenn die Spannungsversorgung durch die automatische Ausschaltfunktion abgeschaltet wird (Seite 19). Speichern Sie die bearbeiteten Daten im Instrument, auf einem USB-Flash-Laufwerk oder einem externen Gerät wie einem Computer (Referenzhandbuch (PDF)). Durch Fehlfunktionen, falsche Bedienung usw. können die im Instrument gespeicherten Daten jedoch verlorengehen. Speichern Sie Ihre wichtigen Daten auf einem USB-Flash-Laufwerk oder einem externen Gerät wie einem Computer (Referenzhandbuch (PDF)). Achten Sie darauf, vor Verwendung eines USB-Flash-Laufwerks Seite 21 zu lesen.
- Zum Schutz vor Datenverlusten durch Beschädigungen des USB-Flash-Laufwerks empfehlen wir Ihnen, Ihre wichtigen Daten zur Sicherung auf zwei USB-Flash-Laufwerken oder anderen externen Geräten wie z. B. einem Computer zu speichern.

## Informationen

### ■ Über das Urheberrecht

- Das Kopieren von kommerziell erhältlichen Musikdaten (einschließlich, jedoch ohne darauf beschränkt zu sein, MIDI- und/oder Audio-Daten) ist mit Ausnahme für den privaten Gebrauch strengstens untersagt.
- Dieses Produkt enthält und bündelt Inhalte, die von Yamaha urheberrechtlich geschützt sind oder für die Yamaha eine Lizenz zur Benutzung der urheberrechtlich geschützten Produkte von Dritten besitzt. Aufgrund von Urheberrechts- und anderen entsprechenden Gesetzen ist es Ihnen NICHT erlaubt, Medien zu verbreiten, auf denen diese Inhalte gespeichert oder aufgezeichnet sind und die mit denjenigen im Produkt praktisch identisch bleiben oder sehr ähnlich sind.
  - \* Zu den vorstehend beschriebenen Inhalten gehören ein Computerprogramm, Begleitstyle-Daten, MIDI-Daten, WAVE-Daten, Voice-Aufzeichnungsdaten, eine Notendarstellung, Notendaten usw.
  - \* Sie dürfen Medien verbreiten, auf denen Ihre Darbietung oder Musikproduktion mit Hilfe dieser Inhalte aufgezeichnet wurde, und die Erlaubnis der Yamaha Corporation ist in solchen Fällen nicht erforderlich.

### ■ Über dieses Handbuch

- Die Abbildungen und Display-Darstellungen in diesem Handbuch dienen nur zur Veranschaulichung und können von der Darstellung an Ihrem Instrument abweichen.
- Windows ist in den USA und anderen Ländern ein eingetragenes Warenzeichen der Microsoft® Corporation.
- Apple, Mac, Macintosh, iPhone, iPad und iPod touch sind in den USA und anderen Ländern als Warenzeichen von Apple Inc. eingetragen.
- Android ist ein Warenzeichen von Google LLC.
- Die Unternehmens- und Produktnamen in diesem Handbuch sind Markenzeichen oder eingetragene Markenzeichen der entsprechenden Unternehmen.
- Die Namen von Tasten, Anschlüssen usw. an der Vorder-, Rück- und Oberseite des DTX-PRO sind in eckigen Klammern [ ] eingeschlossen.

### ■ Neueste Firmware-Version

Es kann sein, dass Yamaha von Zeit zu Zeit die Produkt-Firmware ohne Vorankündigung aktualisiert.  
Wir empfehlen Ihnen daher, auf unserer Website (s. u.) nachzusehen, welches die neueste Version ist, und die Firmware Ihres DTX-PRO auf dem neuesten Stand zu halten.

<https://download.yamaha.com/>

Der Inhalt dieses Benutzerhandbuchs gilt für die neueste Version der Firmware zum Zeitpunkt des Drucks. Auf der vorstehenden Website werden auch Einzelheiten zu etwaigen neu hinzugekommenen Funktionen in späteren Versionen zur Verfügung gestellt.

### ■ Über die elektronischen Drum-Pads (Pads)

In diesem Benutzerhandbuch werden die optionalen externen Pads, die an das DTX-PRO angeschlossen werden können, mit der Modellbezeichnung angegeben. Bitte beachten Sie, dass diese Modellbezeichnungen zum Zeitpunkt des Drucks dieses Handbuchs aktuell waren.

Einzelheiten zu etwaigen später veröffentlichten Modellen werden über die folgende Website zur Verfügung gestellt.

<https://download.yamaha.com/>

- \* Die Yamaha Corporation behält sich das Recht vor, diesen URL jederzeit ohne vorherige Ankündigung zu ändern.

## Notizen

## Willkommen

Vielen Dank für den Kauf des Yamaha DTX-PRO.

Das DTX-PRO ist ein Schlagzeug-Triggermodul, das Sie beim Spielen auf elektronischen Schlagzeug-Sets und Drum-Pads zuhause, im Studio oder live verwenden können.

Um Ihr neues DTX-PRO optimal nutzen zu können, lesen Sie in jedem Fall dieses Benutzerhandbuch aufmerksam durch.

Achten Sie außerdem darauf, dieses Handbuch nach dem Durchlesen an einem sicheren Platz aufzubewahren, so dass Sie es nötigenfalls jederzeit zur Hand haben.

### Mitgeliefertes Zubehör

Benutzerhandbuch (dieses Heft)

Modulhalterung

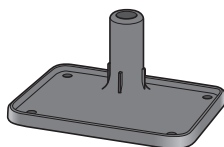
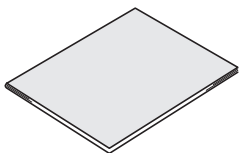

Netzadapter

Flügelschrauben für Modulhalterung (× 4)

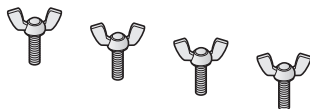
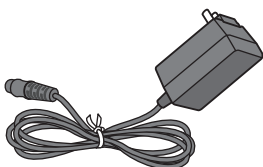

Download-Informationen zu Cubase AI

### Anbringen der Modulhalterung

#### Explosionszeichnung

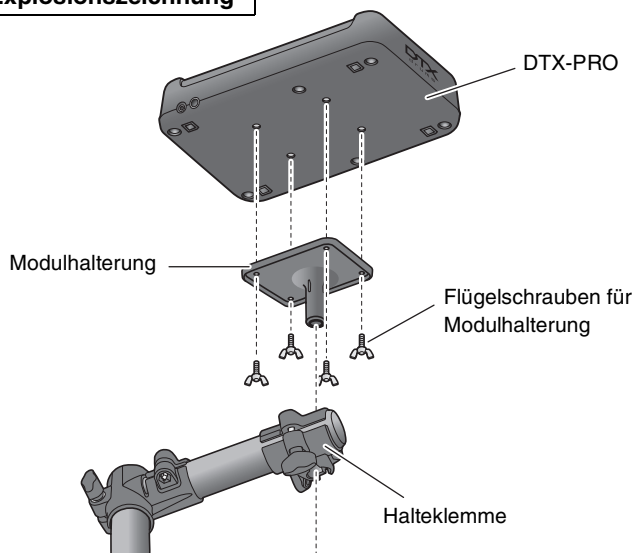

#### HINWEIS

Die Modulhalterung ist mit Standard-Schlagzeug-Hardware (Durchmesser 22,2 mm bzw. 7/8 Zoll) kompatibel.



# Über die Handbücher

Die folgenden Handbücher werden mit dem DTX-PRO geliefert. Diese Handbücher sind für die Anwender des DTX-PRO vorgesehen.

## Gedruckte Handbücher



### Benutzerhandbuch (dieses Heft)

#### Installationsanleitung

Beschreibt, wie das DTX-PRO montiert und für die Tonerzeugung eingerichtet wird.

#### Basisanleitung

Beschreibt die grundsätzliche Bedienung des DTX-PRO.

#### Anwendungsanleitung

Beschreibt die Einstellungen der Parameter und weitere fortgeschrittene Einsatzzwecke.

#### Referenz

Beschreibt Methoden der Fehlerbehebung und enthält weiteres Referenzmaterial.

## Digitale Handbücher (PDF)



### Referenzhandbuch

Das Referenzhandbuch enthält eine Beschreibung aller Funktionen, die über die [MENU]-Taste erreicht werden können, sowie weitere einzelne Einstellungen des DTX-PRO.



### Data List

Enthält Listen mit Kit- und Effektbezeichnungen des DTX-PRO sowie Informationen über MIDI.



### Handbuch für den Anschluss von iPhone/iPad Handbuch für den Anschluss von Smart-Geräten mit Android™- Betriebssystem

Beschreibt, wie Smartphones und Tablets angeschlossen werden.

Die oben aufgelisteten Handbücher im digitalen Format können von der Website Yamaha Downloads heruntergeladen werden. Gehen Sie dazu auf die Website mittels des folgenden URL, geben Sie „DTX-PRO“ im Feld „Modellname“ ein und klicken Sie auf „Suchen“.

Yamaha Downloads: <https://download.yamaha.com/>

# Leistungsmerkmale des DTX-PRO

## ● Intuitive Bedienung zum Spielen Ihres optimalen Drum-Sounds

- ✓ Enthält natürliche Schlagzeug-Sounds mit echten Raumeigenschaften, die von Top-Studio-Schlagzeugern gespielt und in renommierten Studios aufgenommen wurden, einschließlich des Real World Studios.
- ✓ Enthält einzigartige KIT MODIFIERS, mit denen Sie Raumklang, Kompressor und Effekte – die Kernelemente der Bearbeitung von Schlagzeug-Sounds – intuitiv steuern können (Seite 30).
- ✓ Mit einem hochwertigen Kopfhörerverstärker ausgestattet, mit dem alle Schlagzeug-Sounds mit hoher Klangtreue reproduziert werden.
- ✓ Hochwertiger Klangerzeuger, der eine natürliche Ausdruckssteuerung wie bei einem akustischen Schlagzeug ermöglicht – mit hochauflösender Dynamik, leistungsstarker Effektverarbeitung, Positionserkennung (\*1) bei den Snare- und Ride-Becken-Pads, niedriger Latenz und 256-stimmiger Polyphonie.

## ● Verbessern Sie Ihr Schlagzeugspiel mit DTX-Trainingsmenüs

- ✓ Ein hochentwickeltes programmierbares Metronom ermöglicht Ihnen, die Lautstärke jedes einzelnen Click-Schlags einzustellen, die Klangfarbe des Click-Sounds zu ändern und vieles mehr (Seite 39).
- ✓ Überarbeitete Versionen beliebter DTX-Trainingsmenüs wie Rhythm Gate, mit denen Sie Ihr Schlagzeugspiel mit Sicherheit zur nächsten Stufe verbessern (Seite 45).
- ✓ Eine große Vielfalt von Trainings-Songs und Schlagzeugphrasen, die unter der Betreuung von Yamahas Schlagzeug-Meisterausbildern entstanden sind, wird Ihr Ausdrucksspektrum erweitern (Seite 45).
- ✓ Sie können Ihre Songs mit dem eingebauten Rekorder oder einem USB-Flash-Laufwerk aufnehmen oder wiedergeben (Seite 42).

## ● Die USB-Kabelverbindung ermöglicht Ihnen, Musik zu erzeugen, ein Video von Ihrem Spiel zu erstellen und Ihr Video über das Internet zu teilen.

- ✓ Mit iOS- oder Android-Apps wie z. B. Rec'n'Share können Sie das Schlagzeug zu Ihrer Lieblingsmusik spielen oder ein Video Ihres Spiels zum Hochladen auf Social-Networking-Sites (\*2) erstellen (Seite 60).
- ✓ Stellen Sie digitale Verbindungen zu Smart-Geräten her, um hochwertige Aufnahmen anzufertigen und wiederzugeben (\*2) (Seite 60).
- ✓ Enthält Steinberg Cubase AI mit umfassenden Musikproduktionswerkzeugen (Seite 61).

## ● Stellen Sie, mit Hilfe separat erhältlicher Drum-Pads Ihr eigenes Schlagzeug-Set zusammen

- ✓ Dank Kompatibilität mit Drum-Pads höherer Modelle und separaten Trigger-Eingangsbuchsen für einzelne Drum-Pads können Sie mit dem DTX-PRO verschiedene Drum-Pads auf zahlreiche Arten kombinieren, um Ihr perfektes Schlagzeug-Set zu erstellen. (Seiten 24 und 57)

\* 1 Weitere Informationen über die Liste der kompatiblen Drum-Pads finden Sie in der Pad-Modul-Kompatibilitätstabelle.

\* 2 Das DTX-PRO ist ein class compliant USB-Gerät. Für den Anschluss an einen Computer oder ein Smartphone ist ein separates Kabel erforderlich.

---

<b>VORSICHTSMASSNAHMEN</b>	<b>2</b>
----------------------------	----------

---

<b>Willkommen</b>	<b>6</b>
-------------------	----------

---

<b>Mitgeliefertes Zubehör</b>	<b>6</b>
-------------------------------	----------

---

<b>Über die Handbücher</b>	<b>7</b>
Gedruckte Handbücher.....	7
Digitale Handbücher (PDF).....	7

---

<b>Leistungsmerkmale des DTX-PRO</b>	<b>8</b>
--------------------------------------	----------

---

<b>Bedienelemente und Funktionen</b>	<b>10</b>
Oberseite .....	10
Vorderseite .....	12
Rückseite .....	13

---

<b>Installationsanleitung</b>	<b>14</b>
Vorbereitungen .....	14
Installation des DTX-PRO.....	14
Ein- oder Ausschalten.....	17
Gesamteinstellungen ändern.....	19
Verwenden eines USB-Flash-Laufwerks .....	21

---

<b>Basisanleitung</b>	<b>23</b>
Struktur des Kits .....	23
Spielen auf den Pads.....	24
Grundsätzliche Bedienung des DTX-PRO.....	29
Ändern des Schlagzeug-Set-Sounds (Zusammenstellung Ihres eigenen Schlagzeug-Sets) .....	35
Verwenden des Clicks (Metronoms) .....	39
Erstellen eigener Click-(Metronom-) Einstellungen .....	40
Aufzeichnen Ihres Spiels .....	42
Üben mit der Trainingsfunktion .....	45
Einzelheiten zu den Trainingstypen .....	48

---

<b>Anwendungsanleitung</b>	<b>57</b>
Anschließen von separat erhältlichen Add-ons und externen Geräten .....	57

---

<b>Referenz</b>	<b>62</b>
Liste der Meldungen .....	62
Problembehandlung.....	64
Technische Daten.....	66
Index .....	67

---

# Bedienelemente und Funktionen

## Oberseite

### KIT MODIFIER-Regler

Hier können Sie den Anteil der Umgebung (die Hintergrundgeräusche des Ortes), den Kompressor (wie druckvoll oder knackig der Sound sein soll) und Effekte (weitere dem Kit zugewiesene Effekte) einstellen.

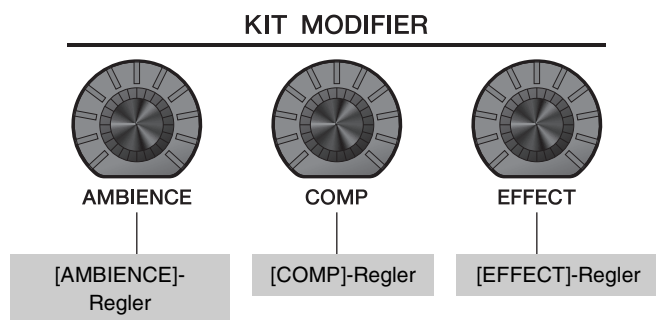

⇒ Struktur des Kits (Seite 23)

⇒ Anpassen (Ändern) der Sound-Effekte (Seite 30)

### [-][+]-Regler

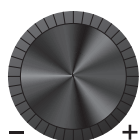

### [-]-Taste [+]-Taste



Erhöht oder verringert den Wert bzw. die Werte.

Dieser Regler ist praktisch, um mehrere Werte zu ändern, während mit den Tasten der Wert schrittweise geändert werden kann. In diesem Handbuch werden der [-][+]-Regler, die [-]-Taste und die [+]-Taste kollektiv als die „[-][+]-Controller“ bezeichnet, wenn es um Situationen geht, in denen Sie entweder den Regler oder die Tasten verwenden können.

### VOLUME-Regler

Hiermit stellen Sie die Gesamtlautstärke ([MASTER VOLUME]), die Audio-Lautstärke (mit Ausnahme Ihres Spiels und des Clicks) und die Click-Lautstärke ein.

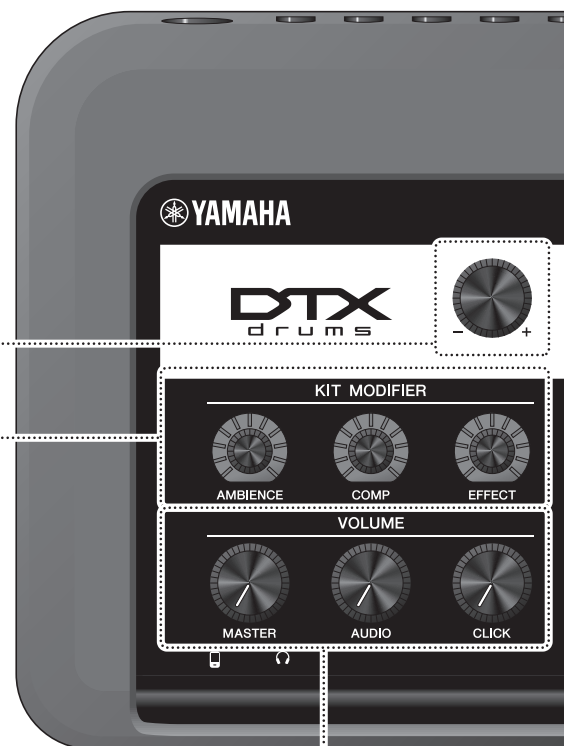
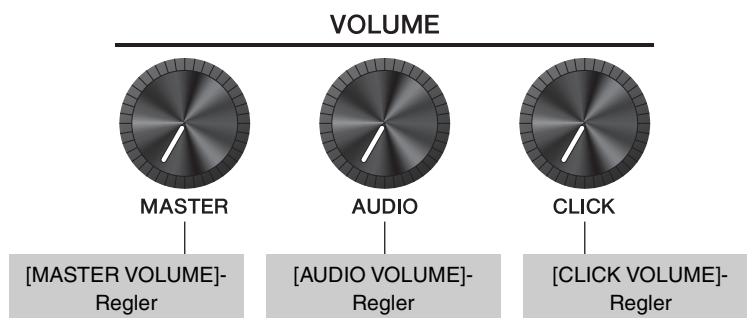

**Display**

**Funktionstasten 1–3 ([F1], [F2], [F3])**

Wählen die Funktionen, die unten im Bildschirm erscheinen.

**ACHTUNG**

**Bedeutung des Symbols „E“:**

Das **E**-Zeichen erscheint oben rechts im Bildschirm, wenn die Kit- oder Click-Einstellungen geändert wurden. Dies soll Sie daran erinnern, dass die Einstellungen geändert, aber noch nicht gespeichert wurden (Store). Das Zeichen verschwindet, sobald Sie Ihre Einstellungen speichern (Seite 37). Wenn Sie einen anderen Bildschirm auswählen, ohne vorher die Einstellungen zu speichern, gehen die Änderungen verloren.

**So lesen Sie den KIT-Bildschirm**

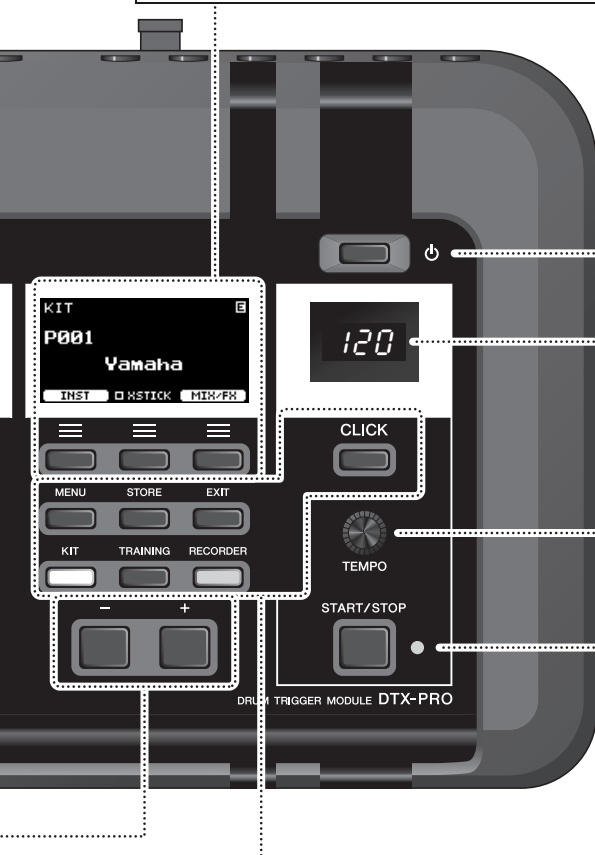
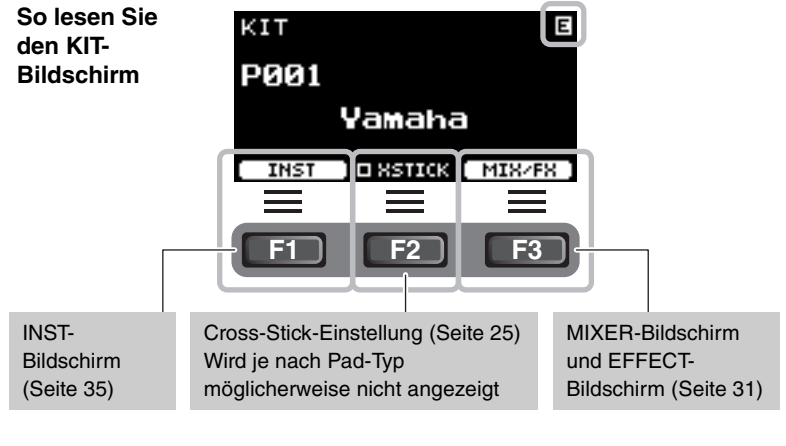

**[ ]-Schalter (Standby/On) (Seite 17)**  
Schaltet die Stromversorgung ein und aus (Standby).

**Click-Tempo-Anzeige**

**[TEMPO]-Regler (Seite 39)**  
Stellt das Tempo ein.

**[START/STOP]-Taste (Click-Start/Stopp)**  
Startet oder stoppt den Click (das Metronom). Die Anzeige blinkt synchron zum Tempo des Clicks.

**Tasten zum Anzeigen von Bildschirmen**

- MENU**  
 **[MENU]-Taste**  
Ruft den Bildschirm mit den erweiterten Einstellungen auf. Ausführliche Informationen finden Sie im Referenzhandbuch (PDF).
- KIT**  
 **[KIT]-Taste**  
⇒ KIT-Bildschirm (Seite 29)
- TRAINING**  
 **[TRAINING]-Taste**  
⇒ TRAINING-Bildschirm (Seite 48)
- CLICK**  
 **[CLICK]-Taste**  
⇒ CLICK-Bildschirm (für das Metronom) (Seite 40)

- EXIT**  
 **[EXIT]-Taste**  
Bricht eine Aktion ab oder kehrt auf die nächsthöhere Bildschirmenebene zurück. Mehrmals drücken, um zum KIT-Bildschirm zurückzukehren.  
**HINWEIS**  
Diese Taste kann auch als Paniktaste verwendet werden, um die KIT-Sounds zu stoppen (wenn der KIT-Bildschirm angezeigt wird).
- STORE**  
 **[STORE]-Taste**  
⇒ STORE-Bildschirm (Seite 37)  
Speichert Kit- oder Click-Einstellungen, die Sie erstellt haben.
- RECORDER**  
 **[RECORDER]-Taste**  
⇒ RECORDER-Bildschirm (für Aufnahme und Wiedergabe) (Seite 42)  
Die Taste blinkt während der Aufnahme.

# Vorderseite

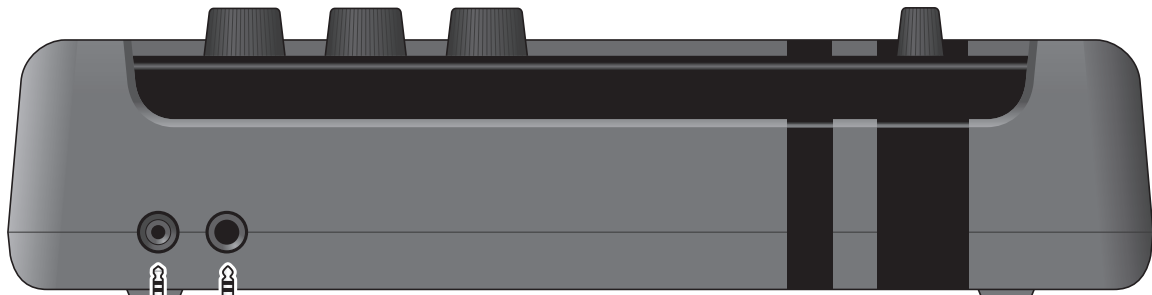

Standard-Stereo-Klinkenstecker  
(6,3 mm)

Stereo-Ministecker  
(3,5 mm)



### [🎧]-Buchse (Kopfhörerbuchse) (Seite 16)

Zum Anschließen von Kopfhörern. Diese Ausgangsbuchse ist eine Standard-Stereo-Klinkenbuchse (6,3 mm). Verwenden Sie ein Adapterkabel von 3,5-mm-Stereoklinke auf 6,3-mm-Stereoklinke, um Kopfhörer oder Ohrhörer mit Mini-Stereoklinkenstecker (3,5 mm) an der [🎧]-Buchse anzuschließen.

#### ⚠ **VORSICHT**

Verwenden Sie Kopfhörer nicht für längere Zeit mit hoher Lautstärke. Dadurch können Hörschäden auftreten.

**[📱]-Buchse (Auxiliary-Eingang)**  
Verbinden Sie diese Buchse mit der Kopfhörerbuchse eines Smartphones oder tragbaren Musikplayers.

# Rückseite

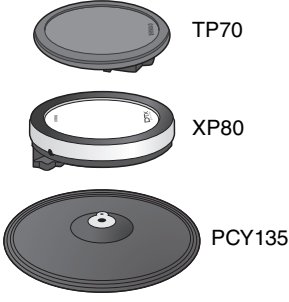

**Trigger-Eingangsbuchsen**  
**[KICK]-Buchse bis [SNARE]-Buchse**  
 Hier werden die Pads der DTX-Serie angeschlossen.  
 Zum Anschließen der in Ihrem Schlagzeug-Set enthaltenen Pads lesen Sie die Montageanleitung.  
 An diesen Trigger-Eingangsbuchsen können auch separat erhältliche Pads und Trigger angeschlossen werden.  
 Weitere Informationen hierzu finden Sie unter „Über die Trigger-Eingangsbuchsen“ (Seite 57).

**[MIDI OUT]-Anschluss**  
 Hier kann ein MIDI-Gerät angeschlossen werden, um MIDI-Meldungen vom DTX-PRO zu empfangen.

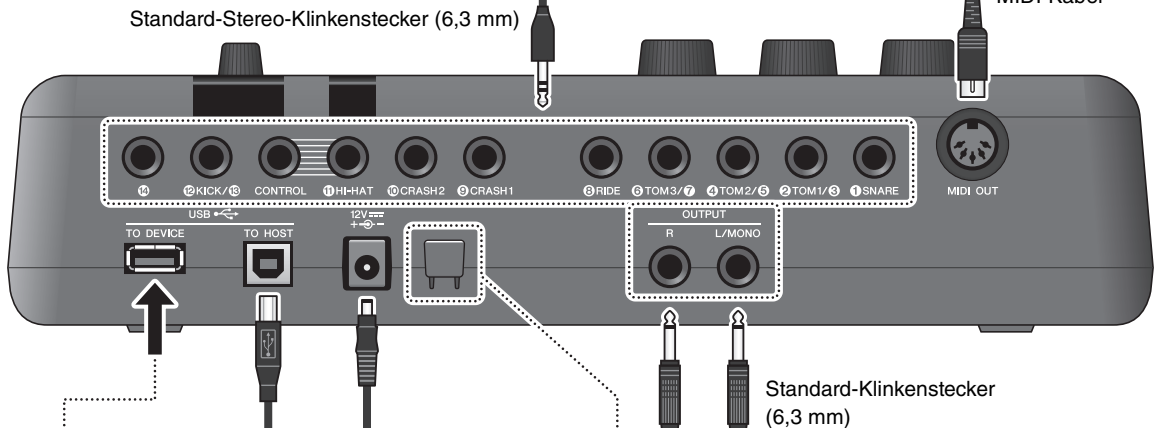
**[USB TO DEVICE]-Anschluss (Seite 21)**  
 Hier kann ein USB-Flash-Laufwerk angeschlossen werden. Lässt sich nicht mit anderen USB-Geräten verwenden.  
 ⇒ „Verwenden eines USB-Flash-Laufwerks“ (Seite 21)



**DC IN-Buchse (Seite 14)**  
 Verwenden Sie den Netzadapter, der mit Ihrem DTX-PRO geliefert wurde.

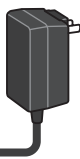

**OUTPUT-Buchsen [R]/[L/MONO] (Seite 14)**  
 Schließen Sie hier Aktivlautsprecher oder eine andere Tonanlage an.  
 Diese Buchsen sind Standardklinken-Ausgangsbuchsen. Für eine Mono-Ausgabe verwenden Sie nur die Buchse [L/MONO].

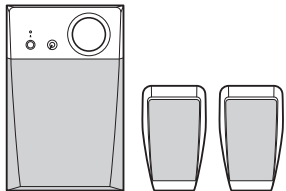

**[USB TO HOST]-Anschluss (Seite 61)**  
 Schließen Sie einen Computer oder ein Smart-Gerät wie ein Smartphone oder Tablet an, um digitale Signale (Audio und MIDI) zu senden und zu empfangen.  
 Zum Anschließen eines Smart-Geräts ist weiteres Zubehör erforderlich. Weitere Informationen finden Sie im Handbuch für den Anschluss von iPhone/iPad oder im Handbuch für den Anschluss von Smart-Geräten mit Android™-Betriebssystem (PDF).  
 Computer ⇒ „Anschließen eines Computers“ (Seite 61) Referenzhandbuch (PDF)  
 Smart-Geräte ⇒ „Verwenden von Smart-Geräten“ (Seite 60)



**Kabelhaken**  
 Wickeln Sie das Netzadapterkabel um diesen Haken, um ein versehentliches Abziehen des Kabels während des Betriebs zu vermeiden.

**⚠ VORSICHT**  
**Übermäßiges Biegen oder Knicken kann das Kabel des Netzadapters beschädigen und ein Brandrisiko erzeugen. Stellen Sie aus diesem Grund sicher, dass das Netzkabel nicht zu stark gebogen oder sogar geknickt ist, wenn es um den Haken gewickelt ist.**

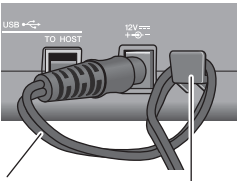

Netzadapter-Anschlusskabel Kabelhaken

# Installationsanleitung

## Vorbereitungen

Hier erhalten Sie Informationen zur Einrichtung und den Grundeinstellungen für die Vorbereitung des Spiels.

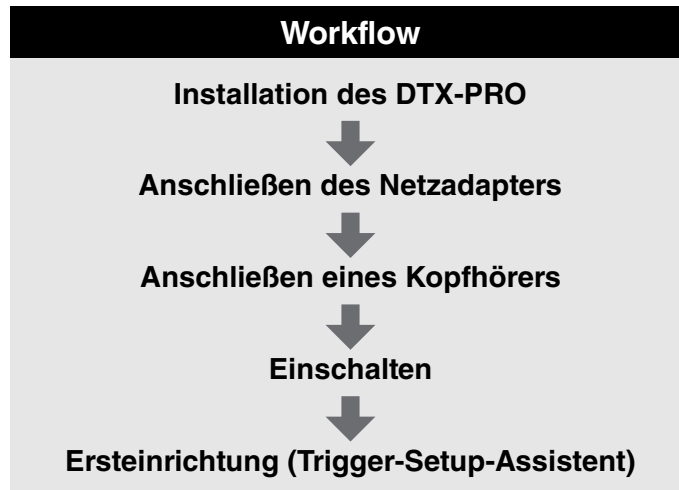

**Damit ist die Einrichtung abgeschlossen.**

## Installation des DTX-PRO

Installieren Sie als Erstes das DTX-PRO.

Es gibt drei verschiedene Installationsarten, wie unten gezeigt.

- Bringen Sie das DTX-PRO am Rack Ihres Schlagzeug-Sets an. (Weitere Informationen hierzu finden Sie in der Montageanleitung).
- Verwenden Sie die mitgelieferte Modulhalterung (Seite 6), um Standard-Schlagzeug-Hardware anzubringen. (Siehe „Integration von elektronischem und akustischem Schlagzeug“ auf Seite 59.)
- Platzieren Sie die Einheit auf einer ebenen Oberfläche.

Schließen Sie nach der Installation des DTX-PRO Kabel zu den Pads an. Weitere Informationen zu den Anschlüssen finden Sie in der jeweiligen Montageanleitung Ihres Schlagzeug-Sets.



## ■ Anschließen des Netzadapters

### ⚠ **WARNUNG**

Verwenden Sie ausschließlich den angegebenen Netzadapter (Seite 66). Die Verwendung eines anderen Netzadapters kann Fehlfunktion, Überhitzung, Brände oder andere Probleme verursachen. Dadurch kann die Garantie erlöschen, achten Sie daher sorgfältig darauf.

### ⚠ **VORSICHT**

Positionieren Sie das DTX-PRO in der Nähe einer Netzsteckdose. Wenn Sie während des Betriebs ungewöhnliche Dinge bemerken sollten, schalten Sie das Gerät sofort aus, und ziehen Sie den Netzadapter aus der Steckdose heraus.

1. Vergewissern Sie sich, dass das Gerät ausgeschaltet ist (die Lämpchen auf dem Bedienfeld und die Displaybeleuchtung leuchten nicht).

Keine Hintergrundbeleuchtung



2. Nur für Netzadapter mit abnehmbaren Stecker: Vergewissern Sie sich, dass der Stecker nicht abgezogen wurde.

### ⚠ **WARNUNG**

- Wenn Sie einen Netzadapter mit abnehmbaren Stecker verwenden, stellen Sie sicher, dass der Stecker immer am Netzadapter aufgesteckt bleibt, und bewahren Sie den Stecker auf. Wenn nur der Stecker allein in eine Netzsteckdose gesteckt wird, kann dies zu elektrischem Schlag oder Bränden führen.
- Wenn der abnehmbare Stecker sich vom Netzadapter löst, vermeiden Sie es, die metallenen Teile des Steckers zu berühren und schieben Sie den Adapter auf den Stecker, bis er mit einem hörbaren Klick am Adapter einrastet. Stellen Sie außerdem sicher, dass keine Fremdgegenstände in den Stecker gelangen. Die kann zu elektrischem Schlag, Kurzschluss oder Ausfall führen.

Durch Schieben in Pfeilrichtung einsetzen. Stecker

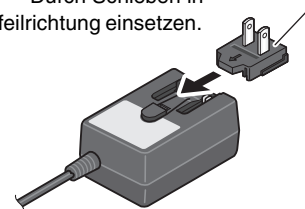

3. Schließen Sie den Netzadapter an.

### ⚠ **WARNUNG**

Verwenden Sie auf jeden Fall den angegebenen Netzadapter.

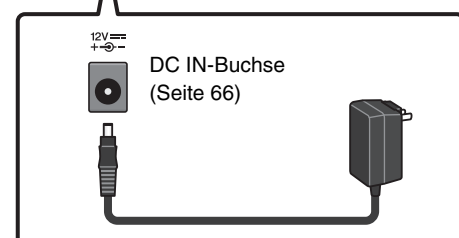
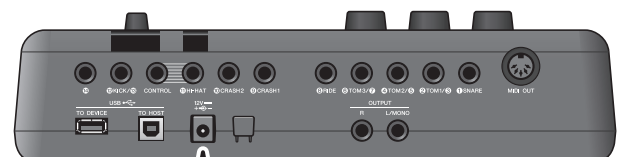

### 4. Wickeln Sie das Kabel des Netzadapters um den Kabelhaken, um ihn zu sichern.

#### **VORSICHT**

Übermäßiges Biegen oder Knicken kann das Kabel des Netzadapters beschädigen und ein Brandrisiko erzeugen. Stellen Sie daher sicher, dass das Netzkabel nicht zu stark gebogen oder sogar geknickt ist, wenn es um den Haken gewickelt ist.

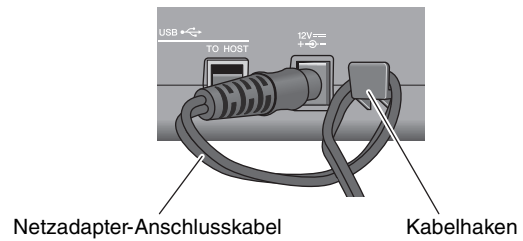

### 5. Schließen Sie den Netzstecker des Netzadapters an einer haushaltsüblichen Wandsteckdose an.

#### **VORSICHT**

Auch dann, wenn sich der Schalter [⏻] (Standby/On) in Bereitschaftsposition befindet (das Display leuchtet nicht), verbraucht das Gerät geringfügig Strom. Falls Sie das DTX-PRO für längere Zeit nicht nutzen möchten, müssen Sie unbedingt den Netzadapter aus der Steckdose ziehen.

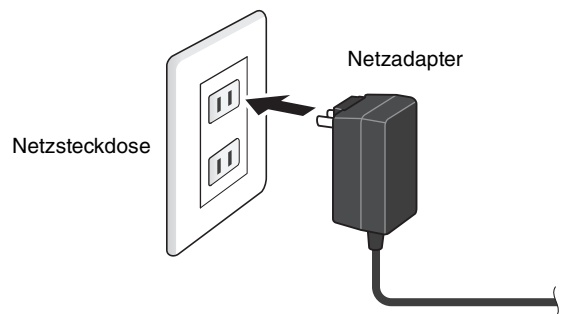

#### **HINWEIS**

Um den Netzadapter vom Instrument zu trennen, schalten Sie dieses zunächst aus, und führen Sie dann diesen Bedienvorgang in umgekehrter Reihenfolge aus.

## ■ Anschließen eines Kopfhörers

Schließen Sie den Kopfhörer an der [🎧]-Buchse (Kopfhörerbuchse) an.

#### **VORSICHT**

Verwenden Sie Kopfhörer nicht für längere Zeit mit hoher Lautstärke. Dadurch können Hörschäden auftreten.

Um die Kopfhörerlautstärke einzustellen, verwenden Sie den [MASTER VOLUME]-Regler.

Um den Kopfhörer-EQ einzustellen, drücken Sie die [MENU]-Taste und stellen Sie den PhonesEQ-Parameter ein. (MENU/PhonesEQ)

Weitere Informationen finden Sie im Referenzhandbuch (PDF).

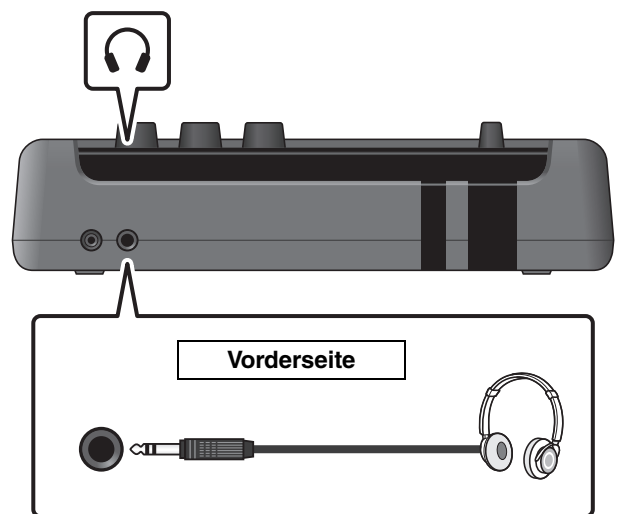

## Ein- oder Ausschalten

### ■ Einschalten

1. Drehen Sie den [MASTER VOLUME]-Regler ganz gegen den Uhrzeigersinn, um die Lautstärke des DTX-PRO auf Minimum zu stellen.

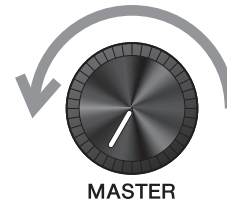

2. Drücken Sie den Schalter [⏻] (Standby/On).



#### Ersteinrichtung (Trigger-Setup-Assistent)

Wenn Sie das DTX-PRO zum ersten Mal einschalten, erscheint die Seite für die Ersteinrichtung (Initial Setup). Auf dieser Seite werden Sie aufgefordert, Folgendes anzugeben. Wenn Sie die Modellbezeichnung angeben, optimiert das DTX-PRO automatisch die Trigger-Ausgangspegel all Ihrer Pads.

1. Geben Sie Ihr Schlagzeug-Set mit den [-][+]-Controllern an, und drücken Sie die Taste unterhalb von „OK“ ([F3]).
2. Wenn der Bestätigungsbildschirm erscheint, drücken Sie die Taste unterhalb von „YES“ ([F1]).

Wenn die Ersteinrichtung abgeschlossen ist, wird der KIT-Bildschirm angezeigt.

#### HINWEIS

- Die Modellnummer Ihres Schlagzeug-Sets ist in der Montageanleitung für Ihr Schlagzeug-Set angegeben.
- Sie können das angegebene Drum-Kit nach dem Abschluss der Ersteinrichtung jederzeit ändern. Weitere Informationen finden Sie im Referenzhandbuch (PDF). (MENU/Job/Trigger)

Wenn die Ersteinrichtung bereits abgeschlossen wurde, erscheint der KIT-Bildschirm direkt nach dem Startup-Bildschirm, ohne den Trigger-Setup-Assistenten anzuzeigen.



\* XSTICK: Wird je nach Pad möglicherweise nicht angezeigt

3. Wenn Sie ein PA-System angeschlossen haben:  
Schalten Sie die externen Lautsprecher ein.

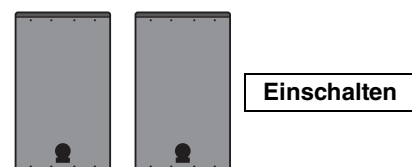

### ■ Ausschalten

#### ACHTUNG

- Das DTX-PRO speichert die Einstellungen automatisch beim Ausschalten, ziehen Sie deshalb nicht den Netzadapter heraus, bis der LCD-Bildschirm vollständig ausgeschaltet ist.
- Nicht gespeicherte Kit-Daten gehen verloren, speichern Sie daher vor dem Ausschalten immer Ihre Daten (Store).

1. Wenn Sie ein PA-System angeschlossen haben:  
Schalten Sie die externen Lautsprecher aus.

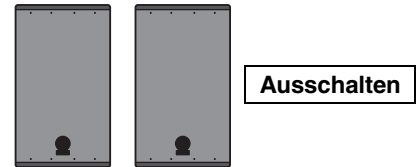

2. Drehen Sie den [MASTER VOLUME]-Regler ganz gegen den Uhrzeigersinn, um die Lautstärke auf Minimum zu stellen.

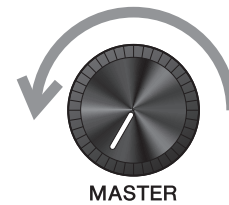

3. Halten Sie den Schalter [⏻] (Standby/On) gedrückt.

Das DTX-PRO ist im Standby (Bereitschaft), und das Display und die Lämpchen sind ausgeschaltet.

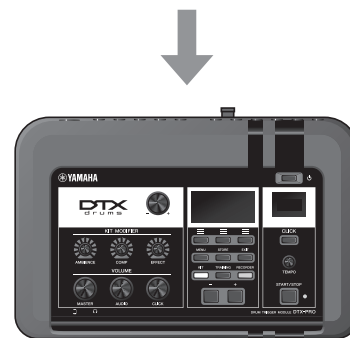

Alle aus

## Gesamteinstellungen ändern

### ■ Automatische Abschaltung

Die Funktion „Auto Power-Off“ (Automatische Abschaltung) schaltet das DTX-PRO nach einer gewissen Zeit der Inaktivität automatisch aus. Die Standardeinstellung ab Werk ist 15 Minuten.

#### ACHTUNG

- **Nicht gespeicherte Daten gehen verloren, wenn die automatische Abschaltfunktion das DTX-PRO ausschaltet. Speichern Sie immer vor dem Ausschalten Ihre Daten.**
- **In einigen Betriebsarten schaltet die automatische Abschaltfunktion das DTX-PRO nach der eingestellten Zeit nicht aus. Deshalb empfehlen wir, das DTX-PRO nach der Benutzung immer von Hand auszuschalten.**
- **Wenn Sie erwarten, dass das DTX-PRO sich abschaltet, während es an externen Audiogeräten oder einer PA angeschlossen ist, empfehlen wir, die Lautstärke der externen Geräte ganz herunterzulegen. Anderenfalls können Sie die automatische Abschaltung auch deaktivieren, so dass Ihr DTX-PRO eingeschaltet bleibt.**

#### HINWEIS

Um die automatische Abschaltung auf eine andere Zeit als 15 Minuten einzustellen, rufen Sie die Einstellung mit der [MENU]-Taste ab. (MENU/Utility/General)

### ● Sofortabbruch der automatischen Abschaltung

Vergewissern Sie sich als Erstes, dass das DTX-PRO ausgeschaltet ist. Drücken Sie dann, während Sie die [-]-Taste gedrückt halten, die Taste [⏻] (Standby/On), um die automatische Abschaltung zu unterbrechen. Die Funktion bleibt ausgeschaltet, bis Sie eine neue Zeit für die automatische Abschaltung wählen.

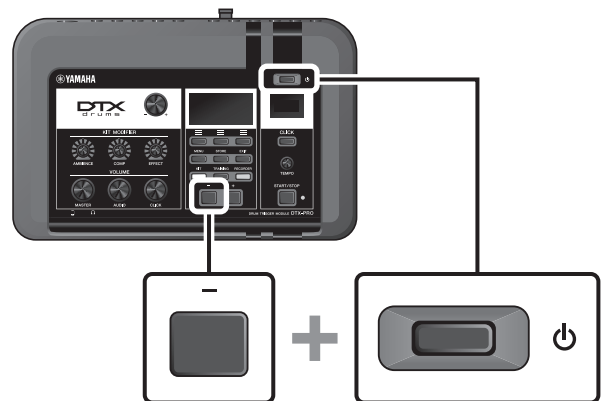

### ■ Wiederherstellen der werksseitig vorprogrammierten Einstellungen des DTX-PRO (Factory Reset)

Verwenden Sie die Factory-Reset-Funktion, um die Einstellungen des DTX-PRO auf die werksseitigen Voreinstellungen zurückzusetzen, auch dann, wenn Sie sie nur aus Versehen überschrieben haben.

#### **ACHTUNG**

Beim Factory Reset werden sämtliche von Ihnen vorgenommenen Einstellungen durch die entsprechenden Standardwerte überschrieben. Speichern Sie Ihre wichtigen Daten auf einem USB-Flash-Laufwerk, bevor Sie einen Factory Reset ausführen. Weitere Informationen finden Sie im Referenzhandbuch (PDF). (MENU/File)

### ● Ausführen eines Factory Resets

Vergewissern Sie sich als Erstes, dass das DTX-PRO ausgeschaltet ist. Drücken Sie dann, während Sie die Tasten [-] und [+] gedrückt halten, die Taste [⏻] (Standby/On), um den Factory Reset auszuführen.

#### **HINWEIS**

Sie können auch die [MENU]-Taste verwenden, um die Factory-Reset-Funktion zu erreichen. (MENU/Factory Reset)

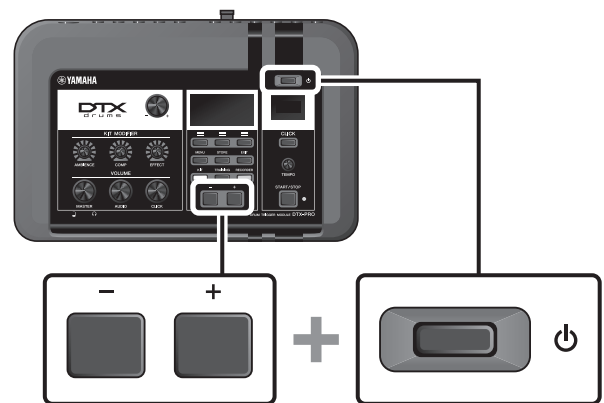

## Verwenden eines USB-Flash-Laufwerks

Schließen Sie ein USB-Flash-Laufwerk am Anschluss [USB TO DEVICE] an der Rückseite DTX-PRO an und nehmen Sie Ihr Spiel direkt auf dem USB-Flash-Laufwerk auf. Außerdem können Sie die Einstellungen des DTX-PRO auf dem USB-Flash-Laufwerk speichern und sie von dort wieder laden.

### ■ Anschließen eines USB-Flash-Laufwerks am DTX-PRO

#### Vorsichtsmaßnahmen vor der Verwendung des [USB TO DEVICE]-Anschlusses

Wenn Sie ein USB-Flash-Laufwerk am [USB TO DEVICE]-Anschluss anschließen, beachten Sie bitte die unten aufgeführten, wichtigen Vorsichtsmaßnahmen.

##### HINWEIS

Weitere Informationen zum Umgang mit USB-Flash-Laufwerken finden Sie im Benutzerhandbuch Ihres USB-Flash-Laufwerks.

### ● Kompatible USB-Geräte

#### Nur USB-Flash-Laufwerke

Schauen Sie unter folgendem URL nach der Liste der kompatiblen USB-Flash-Laufwerke.

<https://download.yamaha.com/>

##### HINWEIS

- Andere Geräte wie beispielsweise ein USB-Hub, eine Maus oder eine Computertastatur können nicht benutzt werden.
- Es kann kein USB-Kabel verwendet werden, um ein USB-Gerät am [USB TO DEVICE]-Anschluss anzuschließen.

##### ACHTUNG

Der [USB TO DEVICE]-Anschluss ist für maximal 5 V/500 mA ausgelegt. Schließen Sie keine USB-Geräte mit höherem Leistungsbedarf bzw. höherer Stromstärke an, da dies eine Beschädigung des Instruments verursachen kann.

### ● Anschließen eines USB-Flash-Laufwerks

Stellen Sie beim Anschließen eines USB-Geräts an der [USB TO DEVICE]-Buchse sicher, dass der Anschluss am DTX-PRO geeignet und die Anschlussrichtung richtig ist.

Obwohl USB-Geräte der Standards 2.0 bis 3.0 auf dem DTX-PRO verwendet werden können, ist die Zeit zum Speichern auf bzw. Laden von einem USB-Gerät abhängig von der Art der Daten oder dem Status des Instruments.

##### ACHTUNG

- Vermeiden Sie es, während Wiedergabe, Aufnahme und Dateiverwaltung (zum Beispiel beim Speichern, Kopieren, Löschen und Formatieren) oder während des Zugriffs auf das USB-Gerät ein USB-Gerät anzuschließen oder vom Instrument zu trennen. Nichtbeachtung kann zum „Einfrieren“ des Vorgangs am Instrument oder Beschädigung des USB-Geräts und der darauf befindlichen Daten führen.
- Wenn Sie das USB-Gerät anschließen und wieder abziehen (oder umgekehrt), achten Sie darauf, zwischen den beiden Vorgängen einige Sekunden zu warten.

Verwenden eines USB-Flash-Laufwerks

---

### ● Formatieren eines USB-Flash-Laufwerks

Einige USB-Flash-Laufwerke sollten vor der Benutzung mit diesem Instrument formatiert werden. Näheres zum Formatieren des USB-Flash-Laufwerks erfahren Sie im Referenzhandbuch (PDF). (MENU/File/Format)

#### **ACHTUNG**

Durch den Formatierungsvorgang werden alle vorher vorhandenen Daten gelöscht. Vergewissern Sie sich, dass das zu formatierende USB-Flash-Laufwerk keine wichtigen Daten enthält.

### ● Schutz Ihrer Daten (Schreibschutz)

Um das versehentliche Löschen wichtiger Daten zu verhindern, sollten Sie den Schreibschutz des USB-Flash-Laufwerks aktivieren. Wenn Sie Daten auf dem USB-Flash-Laufwerk speichern möchten, denken Sie daran, vorher den Schreibschutz auszuschalten.



## Struktur des Kits

Ein Kit ist eine Kombination der Sounds eines Schlagzeug-Sets und der Sound-Modifikationseinstellungen, die die Sounds verbessern, wie z. B. Raum- oder Umgebungsklang (Ambience), Kompressor (Compressor) und Effekte (Effect). Dieses Drum Trigger Modul enthält zahlreiche Preset-Kits, Sie können die Schlagzeug-Set-Sounds ändern, indem Sie ein anderes Kit auswählen oder die Sound-Modifikationseinstellungen ändern.

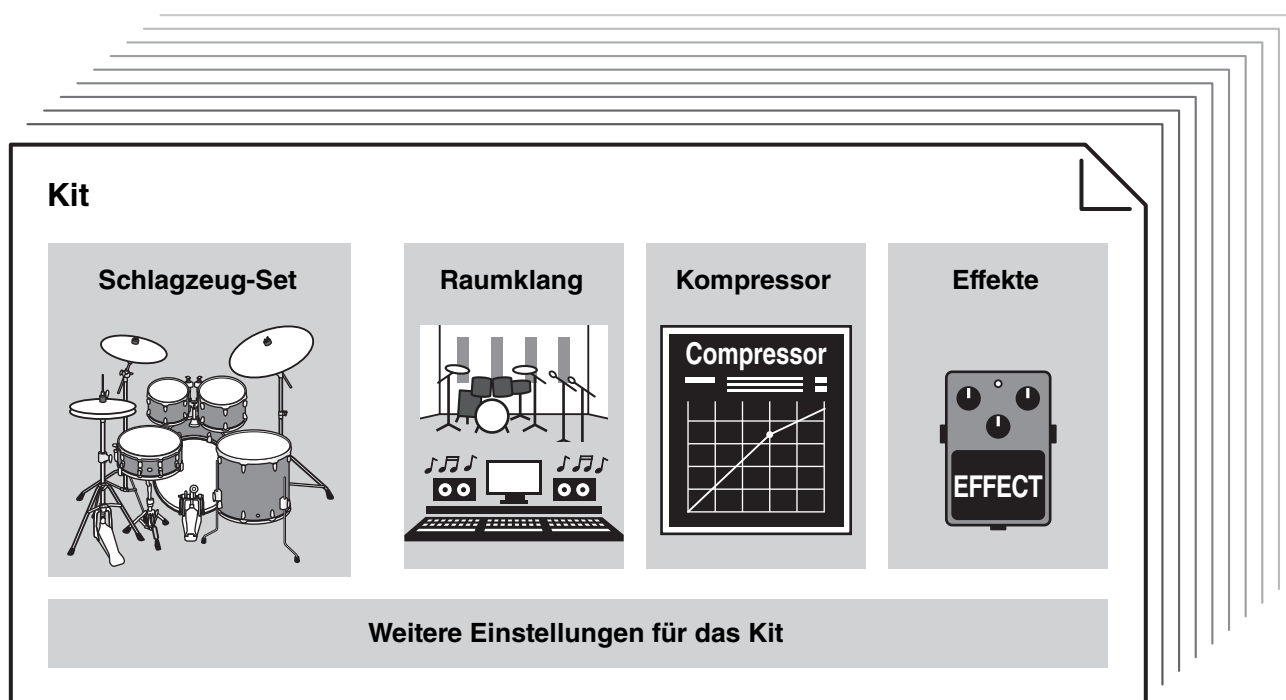

Jedes Schlag- oder Percussion-Instrument im Schlagzeug-Set wird als Instrument oder „Inst“ bezeichnet, und Sie können die Inst-Sounds durch Anschlagen der Drum-Pads spielen.

### Beispiel für die Instrumente (Inst):

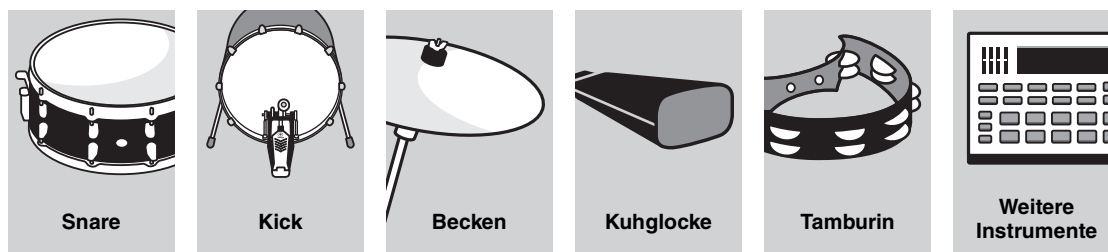

# Spielen auf den Pads

Um die Inst-Sounds zu spielen, schlagen Sie die am DTX-PRO angeschlossenen Pads an. Sie können verschiedene Sounds spielen, indem Sie verschiedene Bereiche (oder „Zonen“) des Pads anschlagen, je nachdem, wie viele Zonen auf dem Pad zur Verfügung stehen. Wenn eine Positionserkennung zur Verfügung steht, können Sie durch Anschlagen verschiedener Positionen innerhalb einer Zone subtile Klangnuancen erzeugen.

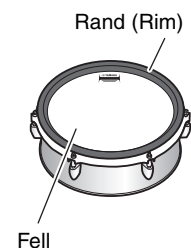
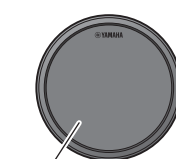
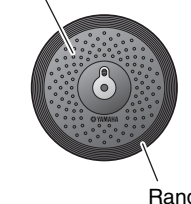
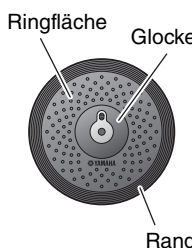
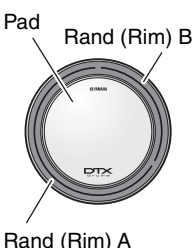
Pad-Typ	Multi-Piezo	Single-Piezo			
Anzahl der Zonen	2	1	2	3	
	Erzeugt zwei verschiedene Sounds (einen für jede Zone).	Erzeugt den gleichen Sound, egal, wo das Pad angeschlagen wird. Auch als „Mono-Pads“ oder „1-Zonen-Pads“ bezeichnet.	Erzeugt zwei verschiedene Sounds (einen für jede Zone).	Erzeugt drei verschiedene Sounds (einen für jede Zone). Auch als „3-Zonen-Pads“ bezeichnet.	
Zone					
Beispiel	XP125SD-X	TP70	RHH135	PCY135	XP80



**HINWEIS**

Informationen über die Art der Trommelstöcke oder Schlägel finden Sie im Benutzerhandbuch des Pads.

## ■ Snare und Tom

Schlagen Sie auf die gleiche Weise verschiedene Bereiche des Pads an, wie Sie eine akustische Snare Drum oder Tom spielen würden.

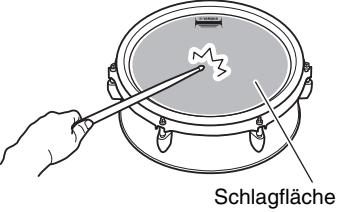
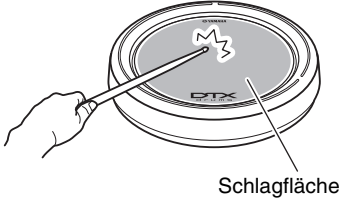
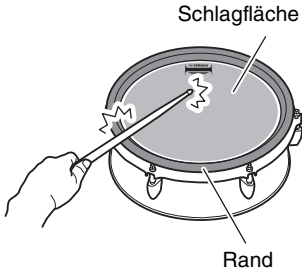
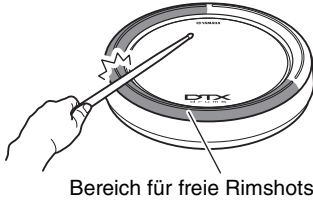
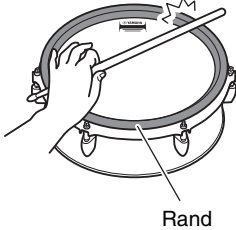
Mit dem Snare-Pad (das Pad mit Positionssensor, das an der ❶ SNARE-Buchse angeschlossen ist) können Sie natürliche Klangänderungen entsprechend der Position innerhalb der Zone erzeugen.

Fellschläge		
 <p>Schlagfläche</p>	 <p>Schlagfläche</p>	<p>Schlagen Sie die mittlere Fläche des Pads an, um den normalen Schlag auf das Fell zu erzeugen.</p> <p><b>Multi-Piezo-Pad mit Positionserkennung:</b> Bei bestimmten Snare-Sounds ändert sich der Sound je nachdem, in welcher Entfernung vom Rand Sie das Pad anschlagen.</p>
Freie Rimshots		
 <p>Schlagfläche</p> <p>Rand</p>	 <p>Bereich für freie Rimshots</p>	<p>Schlagen Sie gleichzeitig Fell und Rand an, um einen Rimshot-Sound zu erzeugen.</p> <p><b>Multi-Piezo-Pads mit Positionserkennung:</b> Sie können normale Rimshots oder flache Rimshots spielen. Der Rimshot-Sound verändert sich geringfügig je nach dem Abstand zum Rand.</p> <p><b>Single-Piezo-Pads mit 3 Zonen:</b> Schlagen Sie den Bereich für freie Rimshots an.</p>
Aufliegende Rimshots (Cross Sticking)		
 <p>Rand</p>	 <p>Bereich für aufliegende Rimshots</p>	<p>Schlagen Sie nur den Rand an. Berühren Sie nicht die Schlagfläche.</p> <p><b>Multi-Piezo-Pads:</b> Drücken Sie die Taste unterhalb von „XSTICK“ ([F2]) im KIT-Bildschirm, um zwischen Ein (zum Spielen aufliegender Rimshots) und Aus (zum Spielen freier Rimshots) umzuschalten.</p> <div style="text-align: center;">  </div> <p><b>Single-Piezo-Pads mit 3 Zonen:</b> Schlagen Sie den Bereich für aufliegende Rimshots an.</p>

### ■ Hi-Hats

Schlagen Sie auf die gleiche Weise verschiedene Bereiche des Pads an, wie Sie ein akustisches Hi-Hat-Becken spielen würden.

#### Offene/geschlossene Hi-Hat-Sounds

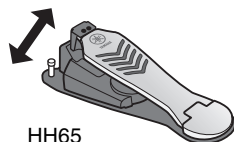

- Sie können den Sound einer offenen Hi-Hat erzeugen, indem Sie das Hi-Hat-Pad bei vollständig geöffnetem Hi-Hat-Pedal anschlagen.
- Den Sound einer geschlossenen Hi-Hat erzeugen Sie, indem Sie das Hi-Hat-Pad bei vollständig gedrücktem Hi-Hat-Pedal anschlagen.
- Je nachdem, wie stark das Pedal geöffnet oder gedrückt wird, wird ein anderer Hi-Hat-Sound erzeugt.

#### Flächenschläge

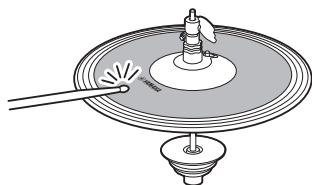

Anschlagen der mittleren Fläche der Hi-Hat (d. h. des breiten Rings zwischen Glocke und Rand) erzeugt den Flächenschlag.

\*1

#### Randschläge

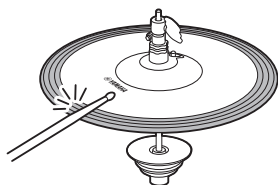

Wenn Sie das Hi-Hat-Pad an der Vorderseite des äußeren Beckenrand-Kreises anschlagen, wird der Sound eines Randschlags erzeugt.

\*1

\*2

Achten Sie darauf, den Stick beim Anschlagen parallel zur Pad-Oberfläche zu halten. Der Schalter des Randsensors des Becken-Pads reagiert eventuell nicht richtig, wenn das Pad direkt seitlich angeschlagen wird.

#### Sound des Schließens mit dem Fuß

Sie können das Hi-Hat-Pedal herunterdrücken, um den Sound einer per Fußpedal geschlossenen Hi-Hat zu erzeugen, ohne das Hi-Hat-Pad anzuschlagen.

#### Splash-Sounds mittels Hi-Hat-Pedal

Wenn Sie das Hi-Hat-Pedal herunterdrücken und sofort wieder loslassen, wird der so genannte Splash-Sound der Hi-Hat erzeugt.

\*1 Bei dem im DTX6K-X-Kit enthaltenen Hi-Hat-Pad spielen Flächen- und Randschläge denselben Sound.

\*2 Die Vorderseite des Pads ist mit dem Yamaha-Logo markiert.

## ■ Becken

Schlagen Sie auf verschiedene Pad-Bereiche, so wie Sie auch ein akustisches Becken spielen würden. Mit dem Ride-Becken (das Pad mit Positionssensor, das an der **RIDE**-Buchse angeschlossen ist) können Sie natürliche Klangänderungen entsprechend der Position innerhalb der Zone erzeugen.

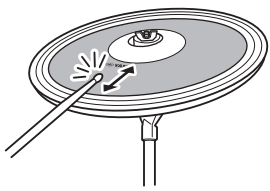
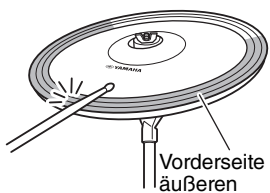
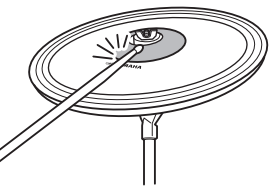
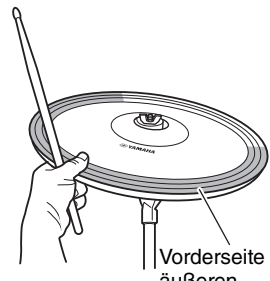
Flächenschläge	
	<p>Anschlagen der mittleren Fläche des Becken-Pads (d. h. des breiten Rings zwischen Glocke und Rand) erzeugt den Flächenschlag.</p> <p>Mit dem Ride-Becken können Sie durch Anschlagen der Vorderseite der Ringfläche in der Nähe des Yamaha-Logos natürliche Klangänderungen entsprechend der Position innerhalb der Zone erzeugen.</p> <p>*2 *3</p>
Randschläge	
 <p>Vorderseite des äußeren Beckenrand-Kreises</p>	<p>Wenn Sie das Pad an der Vorderseite des äußeren Beckenrand-Kreises anschlagen, wird der Sound eines Randschlags erzeugt.</p> <p>*2 *3</p> <p>Achten Sie darauf, den Stick beim Anschlagen parallel zur Pad-Oberfläche zu halten. Der Schalter des Randsensors des Becken-Pads reagiert eventuell nicht richtig, wenn das Pad direkt seitlich angeschlagen wird.</p>
Glockenschläge	
	<p>Anschlagen der Glocke (Kuppe) in der Mitte erzeugt den Klang der Glocke des Beckens.</p> <p>*3</p>
Choke-Sound	
 <p>Vorderseite des äußeren Beckenrand-Kreises</p>	<p>Festhalten der Vorderseite des äußeren Beckenrand-Kreises gleich nach dem Anschlagen des Becken-Pads bringt den erzeugten Sound sofort zum Erstummen.</p> <p>*2</p> <p><b>Im DTX6K-X-Kit enthaltenes Crash-Becken-Pad:</b> Greifen Sie in den Sensorbereich, um Sounds zum Erstummen zu bringen.</p> <p>*4</p>

### Abdämpfen

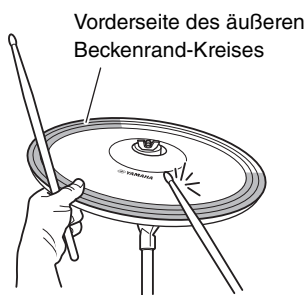

Anschlagen des Pads bei bereits festgehaltener Vorderseite des äußeren Beckenrand-Kreises erzeugt einen abgedämpften Beckenschlag.

\*2

**Im DTX6K-X-Kit enthaltenes Crash-Becken-Pad:**

Festhalten des Sensorbereichs des Becken-Pads gleich nach dem Anschlagen bringt den erzeugten Sound sofort zum Erstummen.

\*4

\*2 Die Vorderseite des Pads ist mit dem Yamaha-Logo markiert.

\*3 Bei dem im DTX6K-X-Kit enthaltenen Crash-Becken-Pad spielen Flächen-, Rand- und Glockenschläge denselben Sound.

\*4 Greifen Sie bei dem im DTX6K-X-Kit enthaltenen Crash-Becken-Pad in den Sensorbereich des Pads, um den Klang zum Erstummen zu bringen und das Pad abzudämpfen.

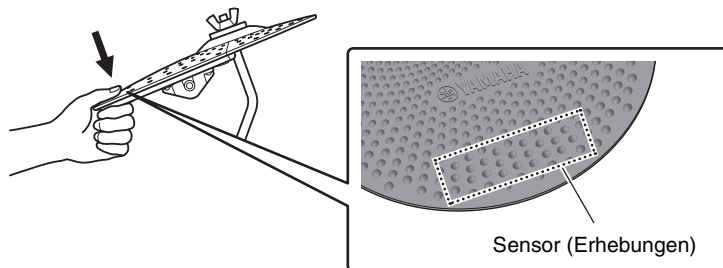

## Grundsätzliche Bedienung des DTX-PRO

### ■ Auswählen eines Kits

#### 1. Drücken Sie die [KIT]-Taste.

Der KIT-Bildschirm erscheint.

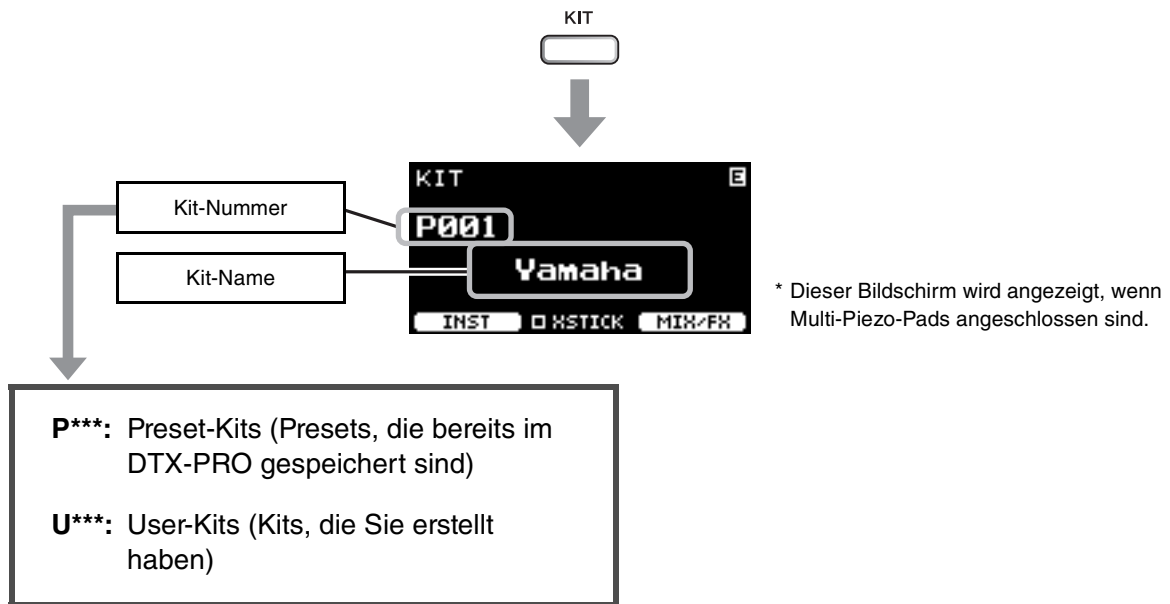

#### 2. Verwenden Sie die [-][+]-Controller, um ein Kit auszuwählen.

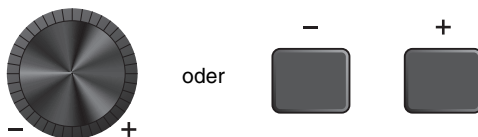

#### HINWEIS

Wenn Sie versehentlich ein anderes Kit ausgewählt haben, bevor das bearbeitete Kit gespeichert wurde, können Sie die Recall-Funktion verwenden, um die bearbeiteten Inhalte wiederherzustellen. Weitere Informationen finden Sie im Referenzhandbuch (PDF). (MENU/Job/Kit/Recall)

## ■ Anpassen (Ändern) der Sound-Effekte

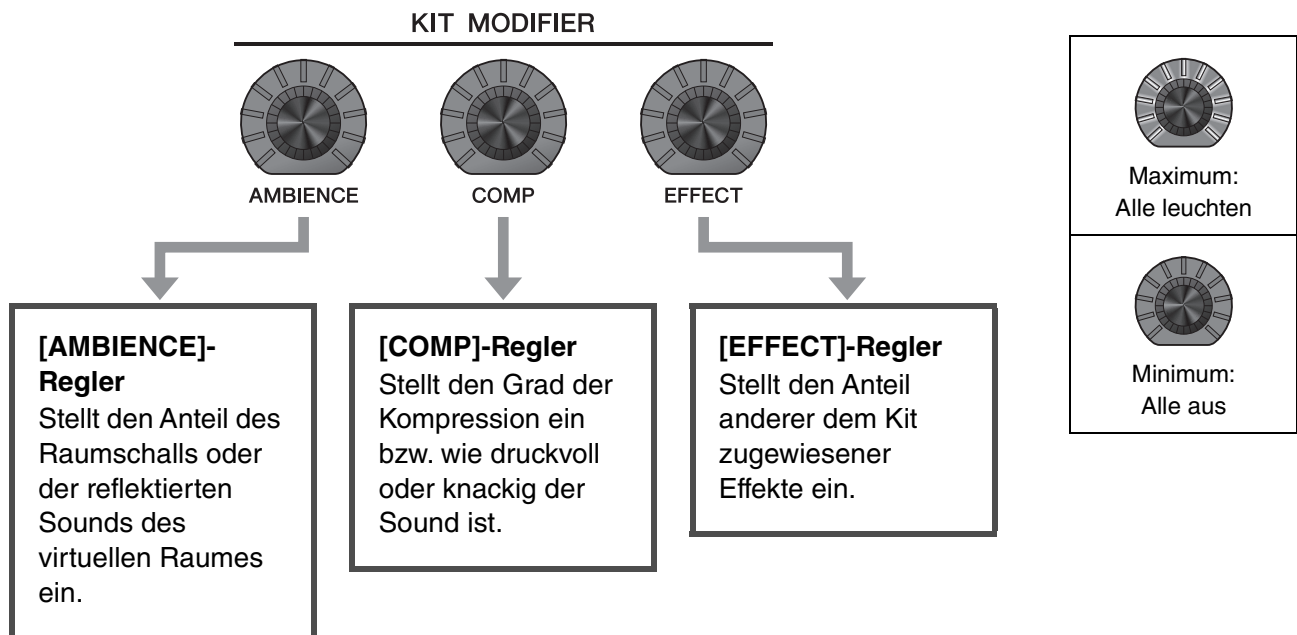

Der mit dem [EFFECT]-Regler zu steuernde Effektyp kann mit der Taste unterhalb von „MIX/FX“ ([F3]) geändert werden.

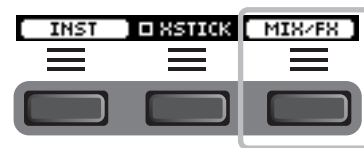

Weitere Informationen hierzu finden Sie unter „Ändern des Effektyps und des anzuwendenden Effektanteils“ (Seite 32).



## ■ Bedienung des Mixers

Verwenden Sie den Mixer, um das Lautstärkeverhältnis aller Pads zueinander einzustellen.

### HINWEIS

- Die Mischpulteinstellung bleibt nach dem Wechsel zu einem anderen Kit erhalten.
- Die Mischpulteinstellung wird nicht als Kit-Einstellung gespeichert.

### 1. Drücken Sie die Taste unterhalb von „MIX/FX“ ([F3]).

Der MIXER-Bildschirm erscheint.

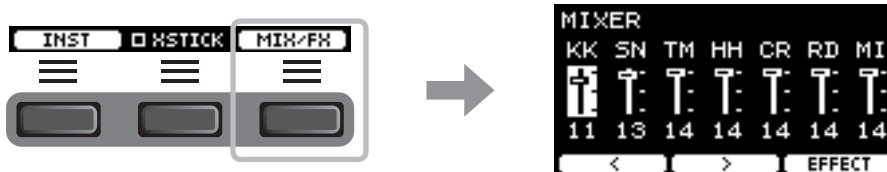

Auf dem Bildschirmschirm angezeigt	KK	SN	TM	HH	CR	RD	MI
Pad	Kick	Snare	Tom1 Tom2 Tom3	Hi-Hat	Crash1 Crash2	Ride	Sonstige
Trigger-Eingangsbuchse, an der das Pad angeschlossen ist	12 KICK	1 SNARE	2 TOM1 4 TOM2 6 TOM3	1 HI-HAT	9 CRASH1 10 CRASH2	8 RIDE	3, 5, 7, 13, 14

Um die Lautstärken der einzelnen Pads einzustellen, drücken Sie die [MENU]-Taste, um die Einstellungen für die Inst-Lautstärke zu ändern.

Um die Lautstärken der einzelnen Bereiche (Zonen) des Pads einzustellen, drücken Sie die [MENU]-Taste, um die Einstellungen für die Voice-Lautstärke zu ändern. Weitere Informationen finden Sie im Referenzhandbuch (PDF).

### 2. Verwenden Sie die Tasten unterhalb von „<“ und „>“ ([F1] und [F2]), um das gewünschte Pad auszuwählen.

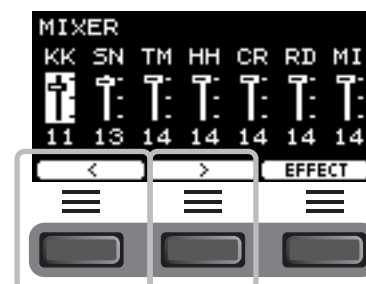

### 3. Verwenden Sie die [-][+]-Controller, um die Lautstärke einzustellen.

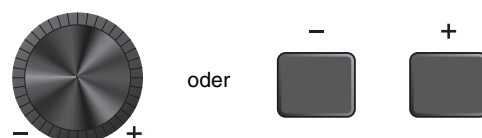

## ■ Ändern des Effektyps und des anzuwendenden Effektanteils

Sie können einen anderen Effektyp einstellen oder den Anteil des Effekts ändern, den Sie mit dem [EFFECT]-Regler steuern.

Folgende Effekte stehen zur Verfügung: Master Effect (auf der Gesamtklang angewendeter Effekt), Effect 1 und Effect 2 (Effekte, deren Anteil für jedes Inst separat eingestellt werden kann).

### 1. Drücken Sie die Taste unterhalb von „MIX/FX“ ([F3]).

Der MIXER-Bildschirm erscheint.

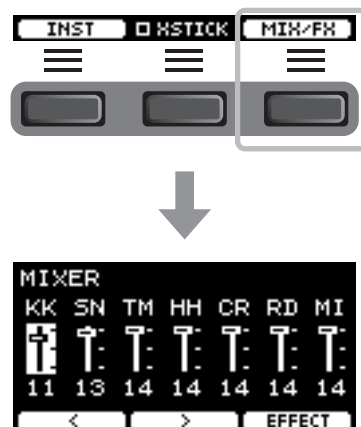

### 2. Drücken Sie die Taste unterhalb von „EFFECT“ ([F3]).

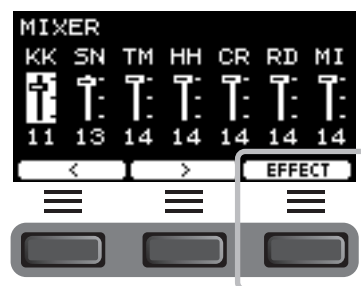

### 3. Drücken Sie die Taste unterhalb von „EFFECT M...“ ([F3]), um den einzustellenden Effekt auszuwählen.

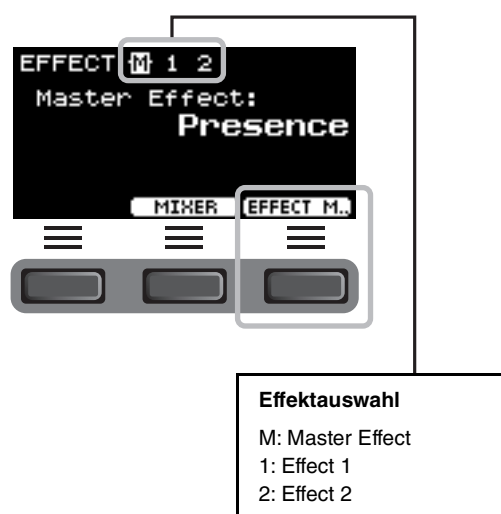

**4. Verwenden Sie die [-][+]-Controller, um den Effekttyp auszuwählen.**

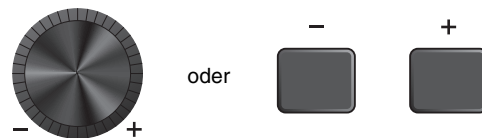

**Für Effect 1 und Effect 2:**

Stellen Sie den Effektanteil für jedes Inst ein.

- ① Schlagen Sie das Pad an, dessen Instrumenten-Effekt Sie ändern möchten.

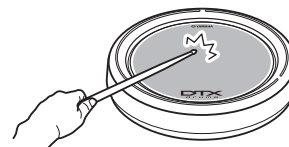

Der Pad-Name erscheint in der oberen rechten Ecke des Bildschirms.



- ② Drücken Sie die Taste unterhalb von „“ ([F1]), um den Cursor auf „InstSend“ zu bewegen.



- ③ Verwenden Sie die [-][+]-Controller, um den anzuwendenden Effektanteil einzustellen.

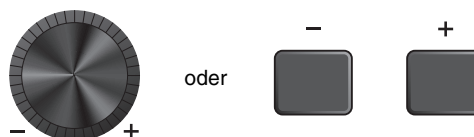

Zum Einstellen von Effect 1 und Effect 2 können Sie die grafische Übersicht verwenden, um die Einstellungen der einzelnen Pads anzupassen.

- 1. Drücken Sie die Taste unterhalb von „“ ([F2]).**

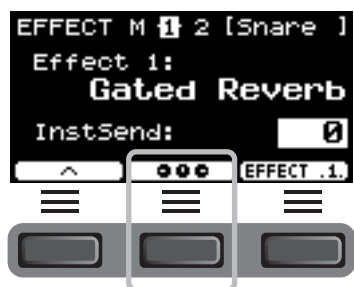

Der Einstellungsbildschirm erscheint.

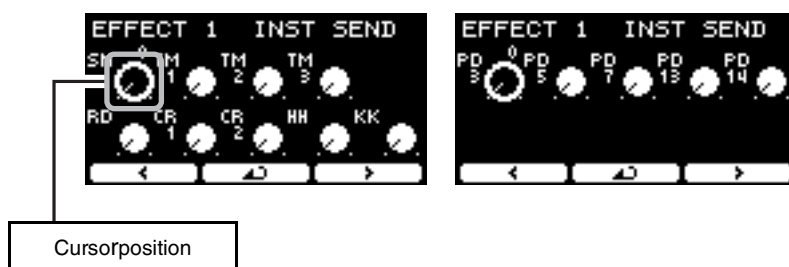

- 2. Schlagen Sie ein Pad an oder verwenden Sie die Tasten unterhalb von „“ und „“ ([F1] und [F3]), um ein Pad auszuwählen, und verwenden Sie die [-][+]-Controller, um den anzuwendenden Effektanteil einzustellen.**
- 3. Um zu den Bildschirmen für Effect 1 oder Effect 2 zurückzukehren, drücken Sie die Taste unterhalb von „“ ([F2]).**

- 5. Drehen Sie den [EFFECT]-Regler und schlagen Sie die Pads probeweise an, um die Stärke des auf den Sound angewendeten Effekts zu prüfen.**

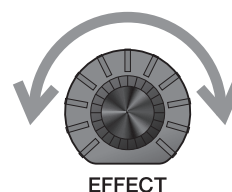

# Ändern des Schlagzeug-Set-Sounds (Zusammenstellung Ihres eigenen Schlagzeug-Sets)

Mit dem DTX-PRO können Sie sich Ihr eigenes Schlagzeug-Set zusammenstellen, indem Sie den Sound des Schlagzeug-Sets in dem Kit ändern.

Durch Ändern der Inst-Einstellungen können Sie den Schlagzeug-Set-Sound auf die gleiche Weise wie bei einem akustischen Schlagzeug anpassen.

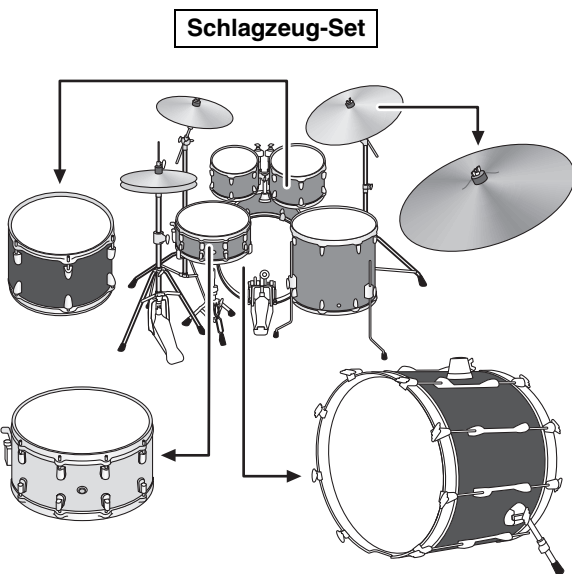
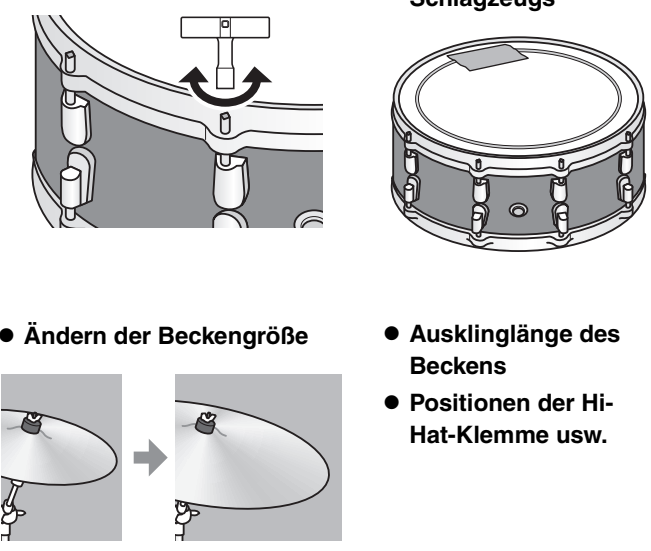
<ul style="list-style-type: none"> <li>● Ersetzen von Instrumenten</li> </ul>  <p style="text-align: center;"><b>Schlagzeug-Set</b></p>	<ul style="list-style-type: none"> <li>● Ändern der Stimmungen</li> <li>● Abdämpfen des Schlagzeugs</li> <li>● Ändern der Beckengröße</li> <li>● Ausklinglänge des Beckens</li> <li>● Positionen der Hi-Hat-Klemme usw.</li> </ul> 
<p>→ Erste Seite des Bildschirms (Inst-Auswahlbildschirm)</p>	<p>→ Zweite Seite des Bildschirms (Inst-Einstellungsbildschirm)</p>

Wenn Sie noch detailliertere Änderungen an den Einstellungen vornehmen möchten, drücken Sie die [MENU]-Taste. Weitere Informationen finden Sie im Referenzhandbuch (PDF). (MENU/Kit Edit/Inst bzw. MENU/Kit Edit/Voice)

## 1. Drücken Sie die Taste unterhalb von „INST“ ([F1]).

Der Inst-Auswahlbildschirm erscheint.

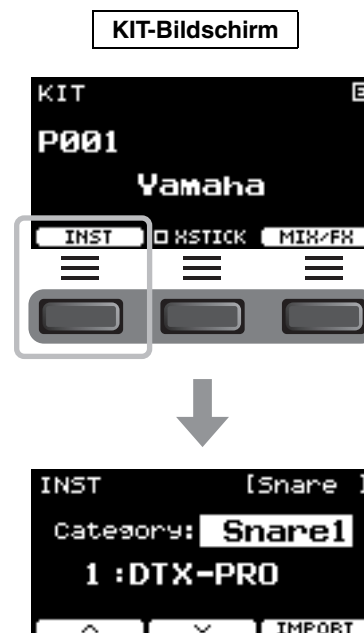

**2. Schlagen Sie das Schlagzeug-Pad an, dessen Einstellungen Sie ändern möchten.**

Der Pad-Name erscheint in der oberen rechten Ecke des Bildschirms.

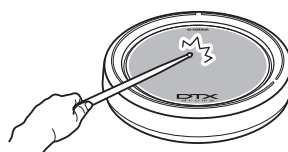

**3. Verwenden Sie die Tasten unterhalb von „^“ und „v“ ([F1] und [F2]), um den Eintrag auszuwählen.**

Die erste Seite:

Der Inst-Auswahlbildschirm erscheint.



Die zweite Seite:

Der Inst-Einstellungsbildschirm erscheint.

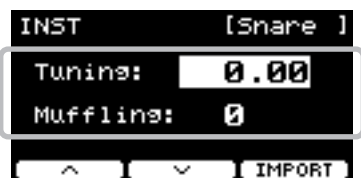

Welche Einträge auf der zweiten Seite oder dem Inst-Einstellungsbildschirm angezeigt werden, hängt von der auf der ersten Seite oder dem Inst-Auswahlbildschirm ausgewählten Inst-Kategorie ab.

Inst-Kategorie	Parameterwert	Parameterwerte ändern, um Folgendes zu tun:
Kick1 Kick2 Snare1 Snare2 Tom1 Tom2	Tuning	Festlegen der Stimmung (Tonhöhe).
	Muffling	Simulieren des Effekts der Änderung des Dämpfungsgrades (oder wie sehr das Fell abgedämpft wird).
Cymbal1 Cymbal2	Size	Simulieren des Effekts der Änderung der Beckengröße.
	Sustain	Festlegen der Ausklingzeit des Beckens (d. h. wie schnell der Sound bis zur Stille ausklingt).
HiHat1 HiHat2	Size	Simulieren des Effekts der Änderung der Beckengröße.
	Clutch	Simulieren des Effekts der Veränderung der Position der Hi-Hat-Klemme. Je geringer der Wert, desto schneller klingt der Sound einer offenen Hi-Hat bis zur Stille aus.  <b>HINWEIS</b> Die Positionseinstellung der Hi-Hat-Kupplung gilt für alle Kits.
Perc (Percussion) Effect User	Tuning	Festlegen der Stimmung (Tonhöhe).
	Decay	Festlegen, wie schnell der Sound bis zur Stille ausklingt.

**4. Verwenden Sie die [-][+]-Controller, um den Parameterwert zu ändern.**



## ■ Verwendung importierter Sounds (.wav)

Sie können Audiodateien (.wav) in das DTX-PRO importieren und sie als Inst-Sounds verwenden.

Weitere Informationen zum Importieren von Audiodateien erhalten Sie im Referenzhandbuch (PDF).

Weitere Informationen zur Verwendung von USB-Flash-Laufwerken finden Sie unter „Verwenden eines USB-Flash-Laufwerks“ (Seite 21)

## ■ Speichern eines eigenen Kits unter einem neuen Namen

### 1. Drücken Sie die [STORE]-Taste.

Der KIT STORE-Bildschirm erscheint.

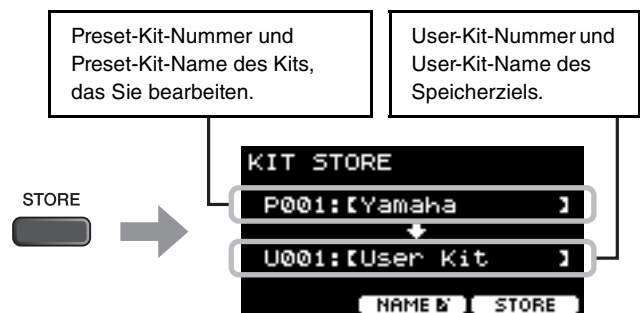

### 2. Drücken Sie auf die Taste unterhalb von „NAME“ ([F2]), um den NAME-Bildschirm aufzurufen.



### 3. Verwenden Sie die Tasten unterhalb von „<“ und „>“ ([F1] und [F3]) zum Auswählen der Zeichenposition und dann die [-]/[+]-Controller zum Auswählen eines Zeichens.

Für das Kit kann ein Name von bis zu 12 Zeichen Länge eingegeben werden.

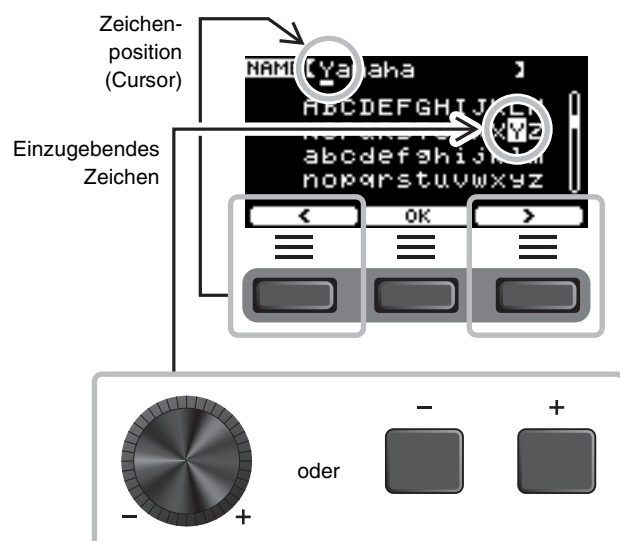

4. Drücken Sie nach Eingabe aller Zeichen die Taste unterhalb von „OK“ [F2] und kehren so zum STORE-Bildschirm zurück.



5. Wählen Sie mit den [-][+]-Controllern eine User-Kit-Nummer aus, unter der das Kit gespeichert werden soll.

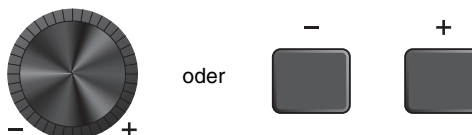

6. Nach Eingabe von Name und Nummer des neuen Kits drücken Sie zum Speichern die Taste unterhalb von „STORE“ ([F3]).



**HINWEIS**

Ein bearbeitetes Kit kann nicht als Preset-Kit gespeichert werden.

**ACHTUNG**

Wenn Sie ein Kit überschreiben, werden die aktuellen Kit-Einstellungen durch die neuen Einstellungen überschrieben. Vergewissern Sie sich daher bitte vor dem Überschreiben eines Kits, dass dieses keine unersetzlichen Einstellungen enthält.

„Overwrite?“ erscheint, wenn die ausgewählte Kit-Nummer bereits ein Kit enthält.

Wenn Sie das vorhandene Kit überschreiben möchten, drücken Sie die Taste unterhalb von „YES“ ([F1]).

Wenn Sie das Kit nicht überschreiben möchten, drücken Sie die Taste unterhalb von „NO“ ([F3]) und kehren Sie zum vorherigen Bildschirm zurück, wo Sie eine andere Kit-Nummer wählen können.

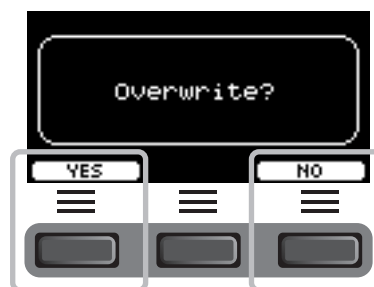

Wenn der Speichervorgang abgeschlossen ist, zeigt das Display wieder den Kit-Bildschirm an.



## Verwenden des Clicks (Metronoms)

Wenn Sie Ihr Schlagzeugspiel zusammen mit den Click- (Metronom-) Sounds üben, können Sie Ihre Rhythmen perfektionieren.

### ■ Starten und Stoppen des Clicks (Metronoms)

#### 1. Drücken Sie die [START/STOP]-Taste, um den Click zu starten.

Click-Sounds werden in dem Tempo gespielt, das im Click-Tempo-Display angezeigt wird.

Das Lämpchen neben der [START/STOP]-Taste blinkt synchron zum Tempo, während der Click erklingt.



#### 2. Drücken Sie zum Stoppen des Clicks erneut die [START/STOP]-Taste.

### ■ Ändern des Tempos

#### 1. Drehen Sie den [TEMPO]-Regler.



### ■ Einstellen der Click-Lautstärke

#### 1. Drehen Sie den [CLICK VOLUME]-Regler.

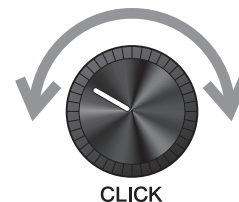

# Erstellen eigener Click-(Metronom-) Einstellungen

Stellen Sie Tempo, Lautstärke usw. des Clicks (Metronoms) ein.

## 1. Drücken Sie die Taste [CLICK].

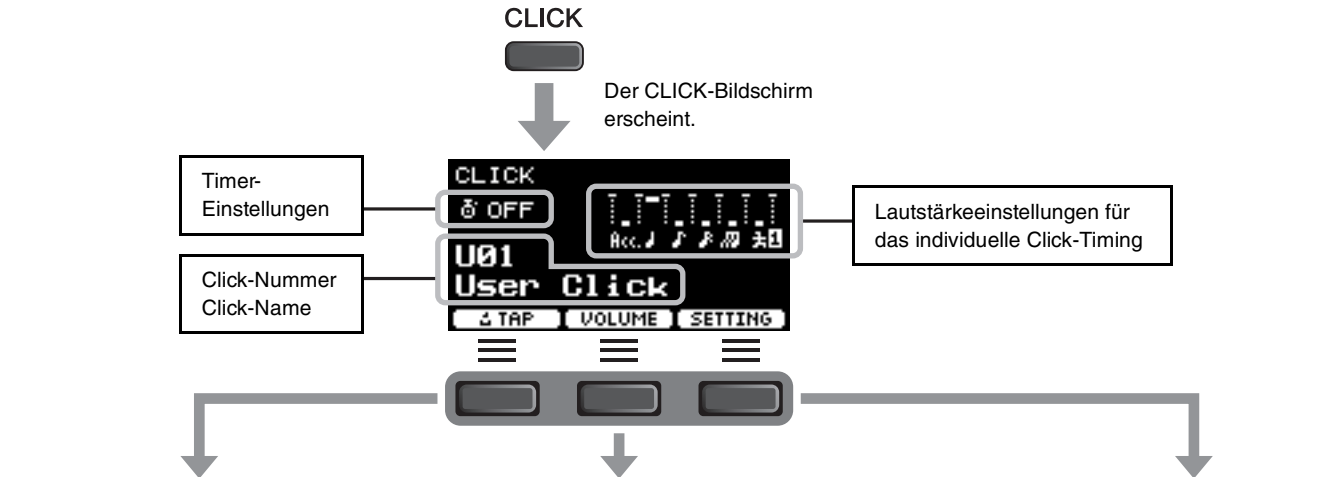

**Vorgeben des Tempos durch Tippen auf die Taste (Tap Tempo)**

Tippen Sie im gewünschten Tempo auf die Taste, um das Tempo einzustellen.

**2. Drücken Sie die Taste unterhalb von „TAP“ ([F1]).**

Der TAP-Bildschirm erscheint.

**3. Tippen Sie mindestens dreimal auf die Taste unterhalb von „TAP“ ([F3]).**

Das anhand der Schläge ermittelte Tempo erscheint auf dem Bildschirm.

**HINWEIS**  
Sie können das gewünschte Tempo auch durch Anschlagen eines an den Trigger-Eingangsbuchsen angeschlossenen Pads einstellen.

**Ändern der Lautstärke des individuellen Click-Timings**

**2. Drücken Sie die Taste unterhalb von „VOLUME“ ([F2]).**

Der VOLUME-Bildschirm erscheint.

ACC.	Betonungen
1/4	Viertelnoten
1/8	Achtelnoten
3/16	Sechzehntelnoten
Human voice 1	Achteltriolen
Human voice 2	Menschliche Stimme

Die Schläge 3/8, 6/8, 9/8, 12/8, 15/8 haben nur Einstellungen für Acc, punktierte Viertel, Achtel- und Sechzehntelnoten. Drücken Sie die Taste unterhalb von „Human voice 1“ und „Human voice 2“ ([F3]), um zwischen „Human voice 1“ und „Human voice 2“ (menschliche Stimme 1 bzw. 2) umzuschalten.

**3. Verwenden Sie die Tasten unterhalb von „<“ und „>“ ([F1] und [F2]), um den Cursor zu bewegen, und verwenden Sie die [-][+]-Controller, um die Lautstärke zu ändern.**

**Ändern weiterer Einstellungen**

Beat (Schlag), Timer-Einstellungen, Click-Geräuschtypen und weitere Einstellungen können geändert werden. Außerdem können Sie eine WAV-Datei Ihrer Wahl als Click-Sound verwenden. Weitere Informationen finden Sie im Referenzhandbuch (PDF).

## ■ Speichern der benutzerdefinierten Click-Einstellungen unter einem neuen Namen

Die von Ihnen angepassten Click-Einstellungen können auf die gleiche Weise gespeichert werden wie bei einem Kit. Siehe „Speichern eines eigenen Kits unter einem neuen Namen“ (Seite 37).

## ■ Verwendung gespeicherter Click-Einstellungen

Verwenden Sie, während der CLICK-Bildschirm im Display angezeigt wird, die [-][+]-Controller, um einen User-Click auszuwählen.

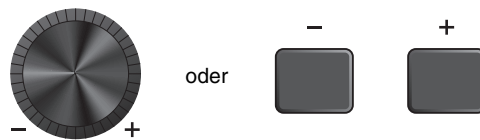

# Aufzeichnen Ihres Spiels

Nehmen Sie Ihr Spiel mithilfe des DTX-PRO auf. Wenn ein USB-Flash-Laufwerk am DTX-PRO angeschlossen ist, wird ein Audiosignal darauf aufgezeichnet.

Sie können Ihr Spiel per Overdub zu einem Begleit-Song aufnehmen (Eingabe über die AUX IN-Buchse), und Sie können den Song gemeinsam mit Ihrem aufgenommenen Spiel als Audiodatei speichern.

## ■ Aufnahme im DTX-PRO (wenn kein USB-Flash-Laufwerk angeschlossen ist)

### 1. Drücken Sie die [RECORDER]-Taste.

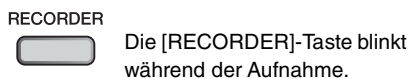

Es erscheint der RECORDER-Bildschirm.

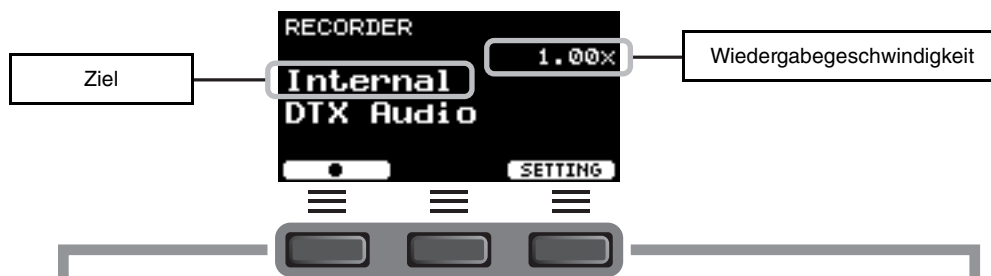

### Aufnahme

Die Aufnahmezeit im DTX-PRO beträgt etwa 1 Minute 30 Sekunden.

**2. Drücken Sie die Taste unterhalb von „●“ ([F1]), um die Aufnahme zu starten.**

Während der Aufnahme wird die vergangene Aufnahmedauer (Min.: Sek.) angezeigt.

**3. Spielen Sie auf dem Schlagzeug.**

**4. Drücken Sie nach dem Spielen die Taste unterhalb von „□“ ([F1]), um die Aufnahme zu stoppen.**

### Wiedergabe

**HINWEIS**  
Wird nicht angezeigt, wenn kein aufgenommenen Song vorhanden ist.

**2. Drücken Sie die Taste „▶“ ([F2]), um die Wiedergabe zu starten.**

Während der Wiedergabe wird die vergangene Wiedergabedauer (Min.: Sek.) angezeigt.

**3. Um die Wiedergabe zu beenden, drücken Sie die Taste „■“ ([F2]).**

### Ändern weiterer Einstellungen

Es können weitere Einstellungen wie z. B. die Wiedergabegeschwindigkeit oder die Aufnahmequelle geändert werden. Weitere Informationen finden Sie im Referenzhandbuch (PDF).

**ACHTUNG**

- Wenn Ihr Spiel bereits im DTX-PRO aufgezeichnet wurde, löscht eine erneute Aufnahme im DTX-PRO die vorherige Aufnahme.
- Jegliche aufgenommenen Spieldaten im DTX-PRO gehen verloren, wenn Sie das Instrument ausschalten. Wenn Sie Ihre Aufnahmen speichern möchten, exportieren Sie die aufgenommenen Daten als Audiodateien. Weitere Informationen finden Sie im Referenzhandbuch (PDF). (MENU/Job/Recorder/Export Audio)

## ■ Aufnahme auf einem USB-Flash-Laufwerk

### 1. Schließen Sie am rückseitigen Anschluss [USB TO DEVICE] ein USB-Flash-Laufwerk an.

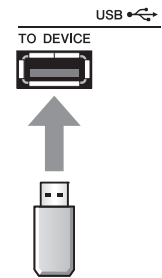

#### Wenn ein USB-Flash-Laufwerk angeschlossen ist

- Sie können bis zu 90 Minuten lang aufnehmen.
- Bei jeder Aufnahme wird eine neue Datei angelegt.
- Geben Sie einen Song wieder und nehmen Sie gleichzeitig Ihr Spiel auf, um es als Overdub zum aktuell wiedergegebenen Song aufzunehmen.

### 2. Drücken Sie die [RECORDER]-Taste.

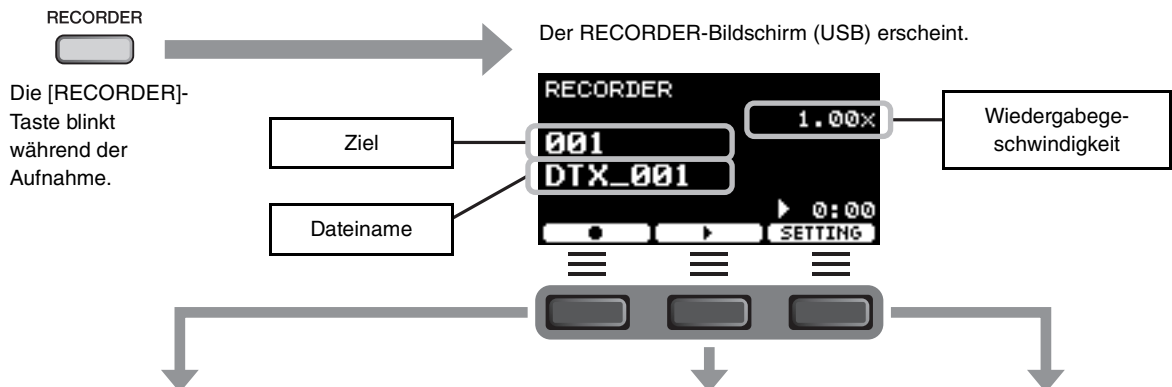

#### Aufnahme

### 3. Drücken Sie die Taste unterhalb von „●“ ([F1]), um die Aufnahme zu starten.

Während der Aufnahme wird die vergangene Aufnahmedauer (Min.:Sek.) angezeigt.



### 4. Spielen Sie auf dem Schlagzeug.

### 5. Drücken Sie nach dem Spielen die Taste unterhalb von „□“ ([F1]), um die Aufnahme zu stoppen.

Der RECORDER SAVE-Bildschirm erscheint.



### 6. Drücken Sie die Taste unterhalb von „SAVE“ ([F3]), um die Datei zu speichern.

Drücken Sie die Taste unterhalb von „CANCEL“ ([F2]), wenn Sie die Datei nicht speichern möchten.

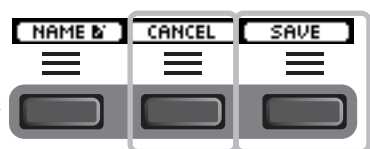

#### HINWEIS

Wenn Sie den Dateinamen ändern möchten, drücken Sie die Taste unterhalb von „NAME“ ([F1]) und geben Sie einen neuen Namen ein. (Seite 37)

#### Wiedergabe

#### HINWEIS

Wird nicht angezeigt, wenn kein aufgenommener Song vorhanden ist.

### 3. Verwenden Sie die [-][+] -Controller, um den wiederzugebenden Song auszuwählen.

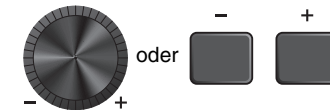

#### HINWEIS

Es werden bis zu 1.000 Songs erkannt.

### 4. Drücken Sie die Taste unterhalb von „▶“ ([F2]), um die Wiedergabe zu starten.

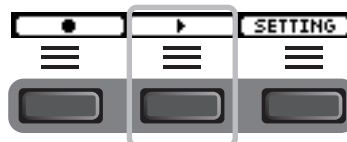

### 5. Drücken Sie die Taste unterhalb von „■“ ([F2]), um die Wiedergabe zu stoppen.

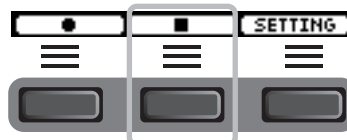

#### Ändern weiterer Einstellungen

Es können weitere Einstellungen wie z. B. die Wiedergabegeschwindigkeit oder die Aufnahmequelle geändert werden. Weitere Informationen finden Sie im Referenzhandbuch (PDF).

### ■ Nehmen Sie Ihr Spiel zu einem Begleit-Song per Overdub auf

Sie können Ihr Spiel auch zu einem Begleit-Song aufnehmen, den Sie auf ein USB-Flash-Laufwerk gespeichert haben, und die Kombination aus Ihrem Spiel und dem Begleit-Song als Audiodatei speichern.

#### ● Vorbereiten eines Begleit-Songs (Audiodatei)

##### • Importieren von einem Computer

Speichern Sie die Audiodatei (.wav-Datei) vom Computer im Stammverzeichnis eines USB-Flash-Laufwerks.

**Anforderungen an die Audiodatei:** 16 Bit, 44,1 kHz, Stereo, .wav-Format

##### HINWEIS

- Einige Audiodateien werden auch dann nicht wiedergegeben, wenn die obigen Anforderungen erfüllt sind.
- Das DTX-PRO erkennt die Audiodatei nicht, wenn sie sich in einem Ordner befindet.

#### ● Aufnehmen des eigenen Spiels zusammen mit einem Begleit-Song

1. Wählen Sie mit den [-][+]-Controllern die Begleitung, die Sie vorbereitet haben.

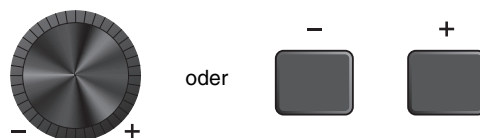

2. Drücken Sie die Taste unterhalb von „●“ ([F1]) und die Taste unterhalb von „▶“ ([F2]), um Aufnahme und Wiedergabe zu starten.

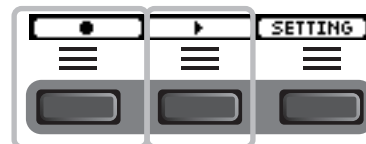

3. Spielen Sie auf dem Schlagzeug.

4. Drücken Sie nach dem Spielen die Taste unterhalb von „■“ ([F2]), um die Aufnahme zu stoppen.







##### HINWEIS

Wenn Sie die Taste unterhalb von „■“ ([F2]) drücken, wird die Wiedergabe der Begleitung gestoppt, die Aufnahme wird jedoch fortgesetzt.

## Üben mit der Trainingsfunktion





Training ist eine Funktion, mit der Sie sich effektiv verschiedene Schlagzeug-Spieltechniken aneignen können. Auf dem DTX-PRO stehen zehn Trainingstypen zur Verfügung. Sie können die internen Trainings-Songs und den Click zum Üben verwenden.

### ● Trainingstypen

Lernen, verschiedene Songs zu spielen	
 <b>1. TRAINING SONG</b>	Spielen Sie zu verschiedenen Musikkategorien und -phrasen.
 <b>2. PART MUTE</b>	Üben Sie Phrasen mit nur einem Instrument oder einem Part zur Zeit.
 <b>3. SONG PART GATE</b>	Lernen Sie, bestimmte Parts oder Abschnitte des Trainings-Songs separat zu spielen.
 <b>4. SONG SCORE GATE</b>	Prüfen Sie, wie gut Sie das Spiel beherrschen.

\* Mit den Typen SONG PART GATE und SONG SCORE GATE können nur die Trainings-Songs 1 bis 10 verwendet werden. Die Trainings-Songs 1 bis 10 sind identisch mit denjenigen, die in der DTX402-Serie enthalten sind. Die Schlagzeugnoten (PDF) stehen auf der folgenden Website zur Verfügung.

<https://download.yamaha.com/>

Lernen, Rhythmen genau zu spielen	
 <b>5. RHYTHM GATE</b>	Lernen Sie, perfekt im Takt zu spielen.
 <b>6. RHYTHM GATE TRIPLET</b>	Lernen Sie, mit Triolen perfekt im Takt zu spielen.
 <b>7. DYNAMIC GATE</b>	Lernen Sie, die Stärke der einzelnen Schläge zu steuern.
 <b>8. MEASURE BREAK</b>	Lernen Sie, während Pausen und Fill-ins genau im Tempo zu bleiben.
 <b>9. CHANGE UP</b>	Lernen Sie, verschiedene Phrasen zu spielen, bei denen sich mitten im Song der Rhythmus ändert.

Die zum Schlagzeugspielen benötigte Ausdauer aufbauen	
 <b>10. FAST BLAST</b>	

## ■ Starten und Beenden des Trainings

### 1. Drücken Sie die [TRAINING]-Taste.

Der TRAINING-Bildschirm erscheint.

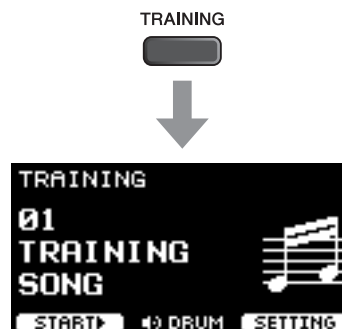

### 2. Verwenden Sie die [-][+]-Controller, um einen Trainingstyp auszuwählen.

Weitere Informationen zu den Trainingstypen finden Sie unter „Trainingstypen“ (Seite 45).

Weitere Einstellungen wie die Auswahl des Trainings-Songs, die Dauer des Trainings (Timer-Einstellung) oder die Schwierigkeitsstufe erreichen Sie durch Drücken der Taste unterhalb von „SETTING“ ([F3]). Weitere Informationen finden Sie im Referenzhandbuch (PDF).

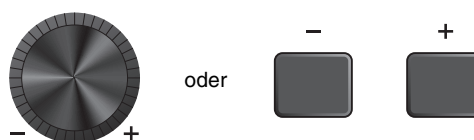

### 3. Drücken Sie die Taste unterhalb von „START“ ([F1]) oder „STANDBY“ ([F1]).

### 4. Spielen Sie auf dem Schlagzeug.

Schlagen Sie die Pads entsprechend der Anweisung für den ausgewählten Trainingstyp an.

Weitere Informationen über Ihre Möglichkeiten während des Trainings finden Sie unter „Einzelheiten zu den Trainingstypen“ (Seite 48).

Um das Tempo des Trainings-Songs zu ändern, drehen Sie den [TEMPO]-Regler.

Um die Lautstärke des Trainings-Songs zu ändern, drehen Sie den [AUDIO VOLUME]-Regler.





## 5. Um das Training zu beenden, drücken Sie die Taste unterhalb von „STOP“ ([F1]).

SONG SCORE GATE und FAST BLAST stoppen automatisch.

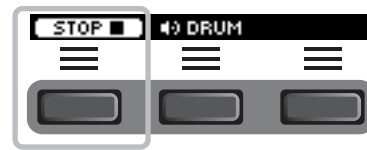

Die Ergebnisse oder die Bewertungen Ihres Trainings erscheinen nach der Übung.

Um das Training neu zu starten, drücken Sie die Taste unterhalb von „RETRY“ ([F1]), und um das Training zu beenden, drücken Sie die Taste unterhalb von „OK“ ([F3]).

- Am Ende von TRAINING SONG und PART MUTE werden keine Trainingsergebnisse angezeigt.
- Bei SONG PART GATE und MEASURE BREAK erscheint das Trainingsergebnis am Ende vor Beginn der Wiederholung. Am Ende der Übung erscheinen keine Trainingsergebnisse.

Ein Beispiel für das Trainingsergebnis (für 5. RHYTHM GATE):



## 6. Um den TRAINING-Bildschirm zu schließen, drücken Sie die [EXIT]-Taste.

# Einzelheiten zu den Trainingstypen

Auf dem DTX-PRO stehen die folgenden zehn Trainingstypen zur Verfügung.



## 1. TRAINING SONG



Sie können zu verschiedenen Musikkategorien und -phrasen spielen.

### Was Sie während des Trainings tun können:

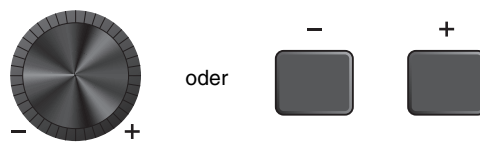
1. Verwenden Sie die [-][+]-Controller, um einen Trainings-Song auszuwählen.
2. Spielen Sie zu dem Trainings-Song auf dem Schlagzeug.



**DRUM MUTE**  
Schalten Sie den Schlagzeug-Part des Trainings-Songs stumm. Drücken Sie die Taste, um die Einstellung ein- oder auszuschalten.

	
Schlagzeug-Part ist eingeschaltet	Schlagzeug-Part ist ausgeschaltet



## 2. PART MUTE

Part Mute (Part-Stummschaltung) ist eine Übung, bei der Sie beliebige oder alle Schlagzeug-Parts (wie Snare oder Kick) und Begleit-Parts (nicht Schlagzeug) eines Trainings-Songs stummschalten können. Part Mute kann auf vielfältige Weise eingesetzt werden, z. B. zum Üben des Snare-Parts des Trainings-Songs oder zum Verbessern Ihrer Fähigkeiten als Teil der Rhythmusgruppe, indem Sie nur zusammen mit einem Bass-Sound üben. Beachten Sie, dass diese Übung nicht bewertet wird.

### Was Sie während des Trainings tun können:

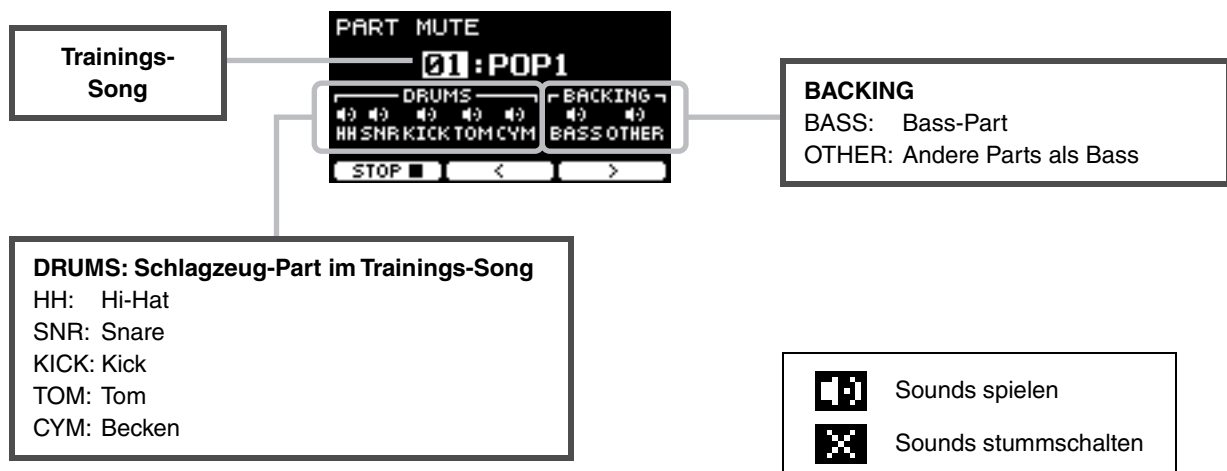

- **Um einen stummzuschaltenden Part auszuwählen:**

Verwenden Sie die Tasten unterhalb von „<“ und „>“ ([F2] und [F3]), um den Cursor zu bewegen, und verwenden Sie dann die [-][+]-Controller zum Auswählen eines Parts.



### 3. SONG PART GATE

Bei Song Part Gate handelt es sich um eine praktische Übung zum Üben von nur jeweils einem Part oder Abschnitt des Trainings-Songs zur Zeit. Sie können einen Part auswählen, um intensiv an einer bestimmten Phrase zu arbeiten, oder Sie können z. B. separat an der Hand/Fuß-Koordination arbeiten, um den wesentlichen Teil des Trainings-Songs zu erlernen. Üben Sie Ihr Schlagzeugspiel mit anderen Trainingsübungen, bevor Sie Song Part Gate versuchen. Versuchen Sie dann, mit Song Score Gate (Seite 51) alle Abschnitte des Trainings-Songs durchzuspielen.

Die Noten (PDF-Datei) stehen auf der Website von Yamaha zur Verfügung:

<https://download.yamaha.com/>

Nachdem Sie die Support-Website aufgerufen haben (und auf „Manual Library“ geklickt haben), geben Sie die entsprechende Modellbezeichnung ein.

#### Was Sie während des Trainings tun können:



- So ändern Sie den Trainings-Song oder den zu übenden Part:

Verwenden Sie die Tasten unterhalb von „↔“ und „↕“ ([F2] und [F3]), um den Cursor zu bewegen, und verwenden Sie dann die [-][+]-Controller zum Auswählen eines Trainings-Songs oder eines Abschnitts.

Hier können Sie nur die Trainings-Songs 1 bis 10 verwenden.

Die Bewertung wird am Ende der Phrase angezeigt, bevor sie wiederholt wird.





## 4. SONG SCORE GATE

Song Score Gate ist die letzte Übung, um alle Parts oder Abschnitte eines gesamten Trainings-Songs durchzuspielen. Wir empfehlen Ihnen, zuerst Song Part Gate (Seite 50) so weit wie möglich zu beherrschen, bevor Sie mit Song Score Gate arbeiten.

Die Noten (PDF-Datei) stehen auf der Website von Yamaha zur Verfügung:

<https://download.yamaha.com/>

Nachdem Sie die Support-Website aufgerufen haben (und auf „Manual Library“ geklickt haben), geben Sie die entsprechende Modellbezeichnung ein.

### Was Sie während des Trainings tun können:

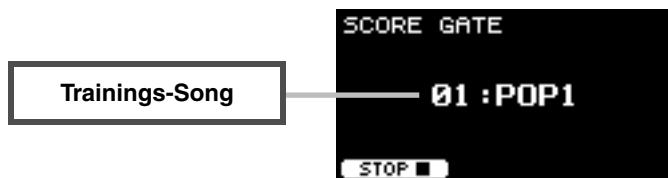

- **Um den Trainings-Song zu wechseln**

**Verwenden Sie die [-][+]-Controller, um einen Trainings-Song auszuwählen.**

Hier können Sie nur die Trainings-Songs 1 bis 10 verwenden.

Die Bewertung wird angezeigt, wenn Sie das Ende des Trainings-Songs erreichen.



## 5. RHYTHM GATE



## 6. RHYTHM GATE TRIPLET

Rhythm Gate ist eine Übung, um Pads im richtigen Timing zum Metronom-Click anzuschlagen. Rhythm Gate ist eine Übung zum Üben mit Sechzehntelnoten, während Sie mit Rhythm Gate Triplets Triolen üben können. Wenn Sie zu früh oder zu spät anschlagen, wird kein Ton erzeugt.

**Was Sie während des Trainings tun können:**

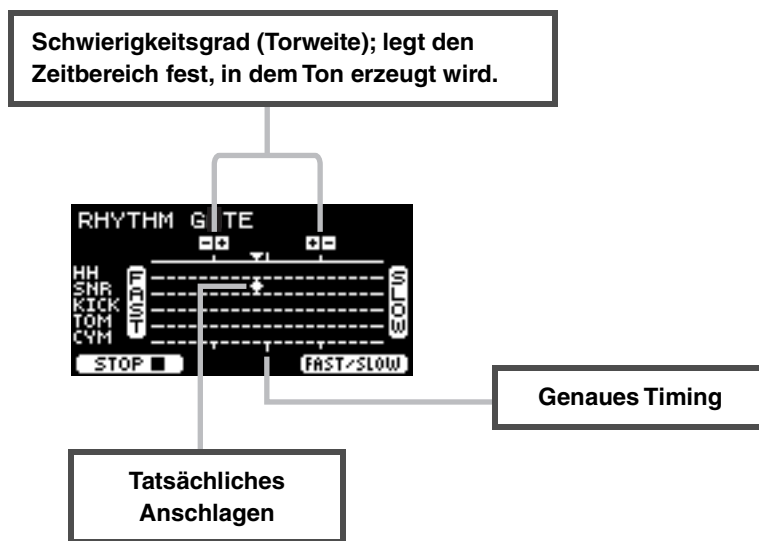

- **Um den Schwierigkeitsgrad (die Torweite) zu ändern**

Stellen Sie eine schmalere Torweite ein, um den Schwierigkeitsgrad zu erhöhen.

**Verwenden Sie die [-][+]-Controller, um die Torweite einzustellen.**

- **Um die Richtung der Timing-Anzeige zu ändern**

Die Richtung von FAST zu SLOW kann auf SLOW zu FAST umgeschaltet werden.

**Drücken Sie die Taste unterhalb von „FAST/SLOW“ ([F3]).**



## 7. DYNAMIC GATE

Dynamic Gate ist eine Übung zum Spielen von Pads mit der richtigen Dynamik. Ihr Ziel ist es, drei Pegel zu kontrollieren: Weak (schwach), Normal und Strong (stark). Wenn Sie mit der falschen Dynamik spielen, wird kein Ton erzeugt. Wie genau Sie die Pads mit der richtigen Dynamik anschlagen, wird am Ende der Übung bewertet. Wenn Sie Dynamic Gate beherrschen, sind Sie ein fähiger Drummer, der die Dynamik je nach musikalischer Situation steuern kann!

### Was Sie während des Trainings tun können:

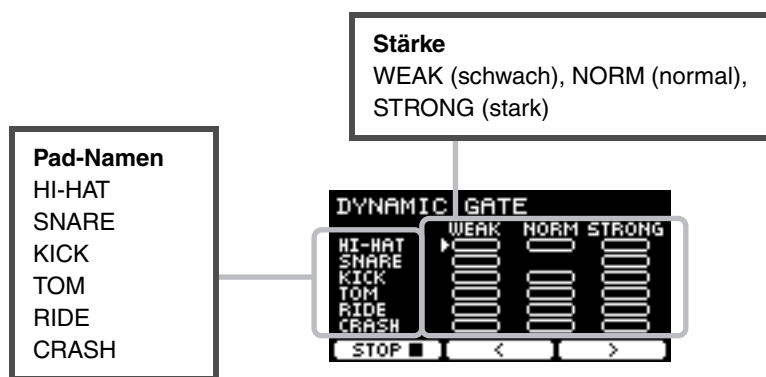

- **Um die Pad-Sounds bei bestimmten Dynamikbereichen stummzuschalten**

Sie können z. B. einstellen, dass der Pad-Sound nur dann erzeugt wird, wenn das Pad innerhalb des NORM-Bereichs angeschlagen wird. Deaktivieren Sie in einem solchen Fall WEAK und STRONG.



Verwenden Sie die Tasten unterhalb „◀“ und „▶“ ([F2] und [F3]), um den Cursor zu bewegen (  ), und verwenden Sie dann die [-][+]-Controller, um das Rechteck anzuzeigen (mit Sounds) oder zu verbergen (ohne Sounds).

Sie können die Cursorposition auch durch Anschlagen des Pads ändern.



## 8. MEASURE BREAK

Measure Break ist eine Übung zum Halten eines gleichmäßigen Tempos ohne Metronom. Es wird bewertet, wie genau Sie den ersten Schlag des Taktes nach der Pause treffen. Sobald Sie Measure Break beherrschen, können Sie ein gleichmäßiges Tempo auch nach Pausen oder Fill-ins halten.

**Was Sie während des Trainings tun können:**

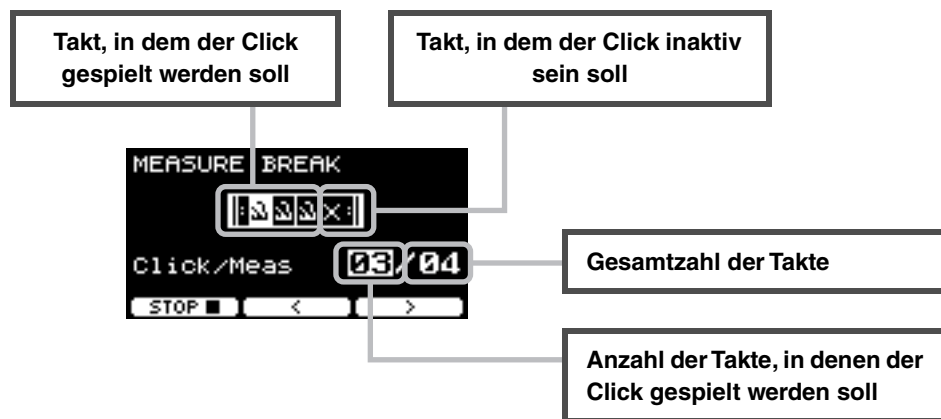

- **Um eine bestimmte Anzahl von Takten, in denen der Click gespielt werden soll, oder die Gesamtzahl der Takte einzustellen**  
Verwenden Sie die Tasten unterhalb von „ < “ und „ > “ ([F2] und [F3]), um den Cursor zu bewegen, und verwenden Sie dann die [-][+]-Controller zum Auswählen der Taktanzahl.





## 9. CHANGE UP

Change Up ist eine Wechselübung zum Spielen von sieben verschiedenen Rhythmen, die alle zwei Takte umgeschaltet werden. Es wird bewertet, wie gut Sie ein gutes Timing für den Rhythmus einhalten. Versuchen Sie, ein gleichmäßiges Tempo zu halten, auch dann, wenn der Rhythmus sich ändert.

\*: Die sieben Übungs-Rhythmus-Patterns:



Was Sie während des Trainings tun können:

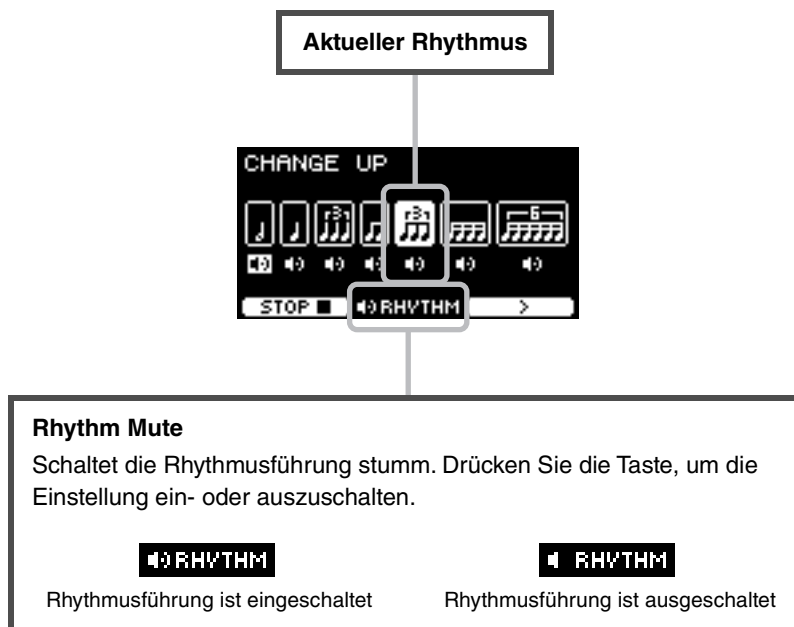

### ● Um den zu übenden Rhythmus auszuwählen

Verwenden Sie die Taste unterhalb von „“ ([F3]), um den Cursor zu bewegen, und verwenden Sie dann die [-][+]-Controller, um die Einstellung zu ändern.



Zu übender Rhythmus



Zu überspringender Übungsrhythmus

Die Gesamtzahl der Takte kann über SETTING geändert werden.



## 10. FAST BLAST

Fast Blast ist eine Übung zum Aufbau der zum Schlagzeugspielen benötigten Ausdauer. Schlagen Sie die Pads innerhalb eines festen Zeitraums so oft wie möglich an.

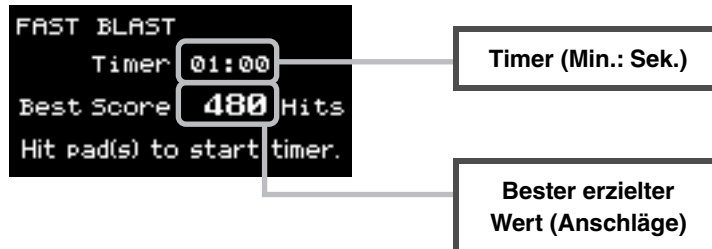

**Schlagen Sie die Pads innerhalb des vorgegebenen Zeitraums so oft wie möglich an.**

Der Timer beginnt zu zählen, sobald Sie mit dem Anschlagen der Pads beginnen.

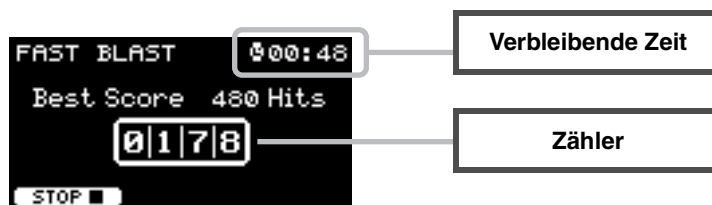

**Das Ergebnis erscheint auf dem Bildschirm.**

Um die Zählungen für die einzelnen Pads zu sehen, drücken Sie die Taste unterhalb von „+“ ([F2]).



# Anwendungsanleitung

## Anschließen von separat erhältlichen Add-ons und externen Geräten

Sie können Add-ons (separat erhältlich) und externe Geräte an das DTX-PRO anschließen, um auf mehr Funktionen des DTX-PRO zuzugreifen.

### ■ Über die Trigger-Eingangsbuchsen

Trigger-Eingangsbuchsen werden zum Anschließen von Pads verwendet. An den Buchsen [1 SNARE] bis [14] auf der Rückseite können bis zu 14 Pads angeschlossen werden. Weitere Informationen zu den verwendbaren Effekttypen finden Sie unter „Spielen auf den Pads“ (Seite 24).

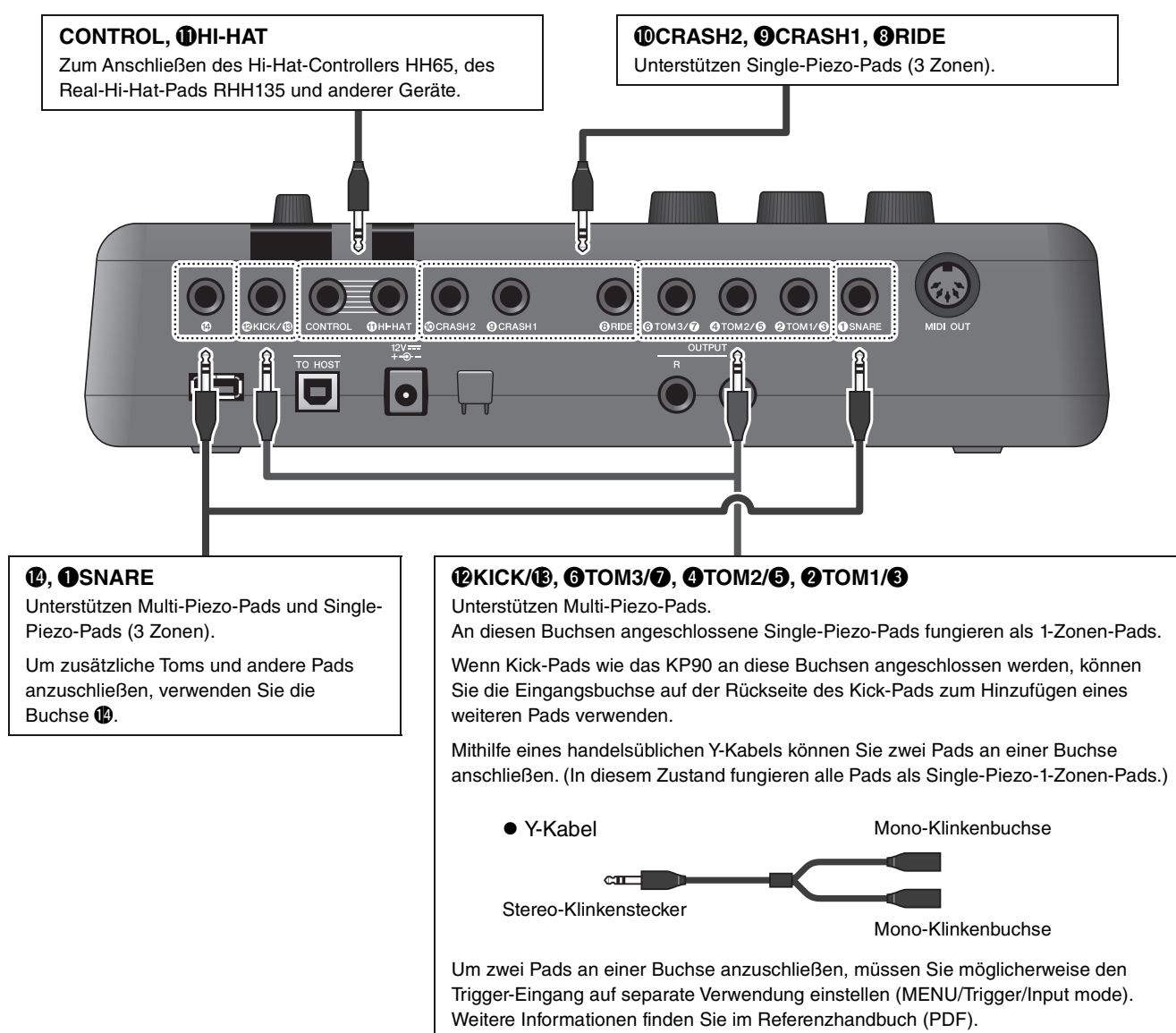

Informationen zu den Voice-Zuordnungen der Trigger-Eingänge finden Sie in der Data List (PDF).

Weitere Informationen über das separat erhältliche Zubehör, das an den einzelnen Trigger-Eingangsbuchsen angeschlossen werden kann, finden Sie in der Pad-Modul-Kompatibilitätstabelle, die auf der folgenden Website zur Verfügung steht.

Yamaha Downloads: <https://download.yamaha.com/>

\* Die Yamaha Corporation behält sich das Recht vor, diesen URL jederzeit ohne vorherige Ankündigung zu ändern.

## ■ Integration von separat erhältlichem Zubehör

Sie können Ihr elektronisches Schlagzeug-Set mit vielerlei Zubehör\* ausstatten für ein noch eindrucksvolleres Schlagzeugspiel.

(\*: separat erhältlich)

Im folgenden wird beschrieben, wie Sie ein XP125SD-M oder RHH135 anschließen. Informationen zur Kompatibilität anderer Pads finden Sie in der Pad-Modul-Kompatibilitätstabelle (PDF). <https://download.yamaha.com/>

### ● Hinzufügen eines XP125SD-M (separat erhältlich)

Fügen Sie ein separat erhältliches Pad zum DTX-PRO hinzu, um die Schlagzeug- oder Percussion-Sounds zu spielen oder Funktionen durch Anschlagen des Pads zu steuern.

1. Schalten Sie das Drum Trigger Modul aus.
2. Bringen Sie das XP125SD-M an Ihrem Schlagzeug-Rack an.

Schließen Sie das XP125SD-M mit dem in seinem Lieferumfang enthaltenen Kabel an der Buchse ⑭ des DTX-PRO an.

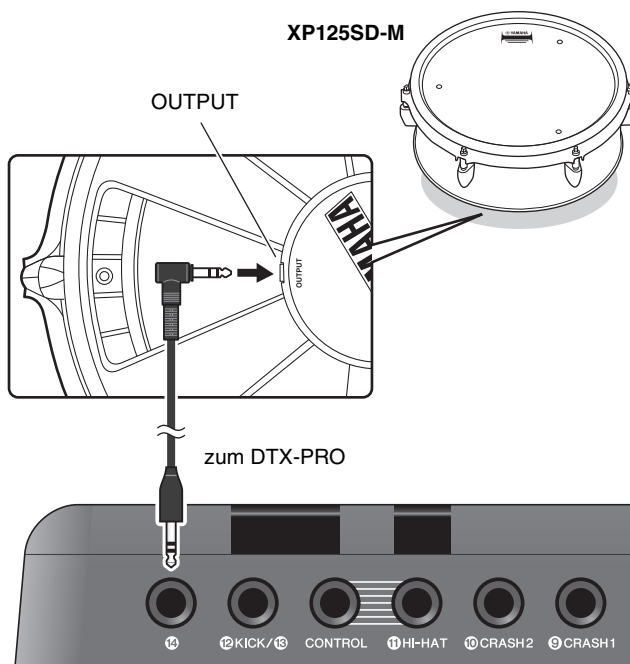

3. Schalten Sie das Drum Trigger Modul ein.
4. Wählen Sie den korrekten Pad-Typ für das XP125SD-M.

Weitere Informationen zum Einstellen des Pad-Typs erhalten Sie im Referenzhandbuch (PDF). (MENU/TRIGGER/Pad Type)

### ● Verwendung eines RHH135 (separat erhältlich) anstelle des Hi-Hat-Pads des DTX6K-X-Kits

Sie können anstelle des im DTX6K-X-Kit enthaltenen Hi-Hat-Pads ein RHH135 (separat erhältlich) anschließen. Auf diese Weise können Sie durch Anschlagen verschiedener Bereiche (oder „Zonen“) des Pads unterschiedliche Sounds spielen.

1. Schalten Sie das Drum Trigger Modul aus.
2. Schließen Sie die im Lieferumfang des RHH135 enthaltenen Kabel zwischen der PAD-Buchse des RHH135 und der Buchse ⑪ HI-HAT am DTX-PRO und zwischen der HI-HAT-Buchse des RHH135 und der CONTROL-Buchse am DTX-PRO an.

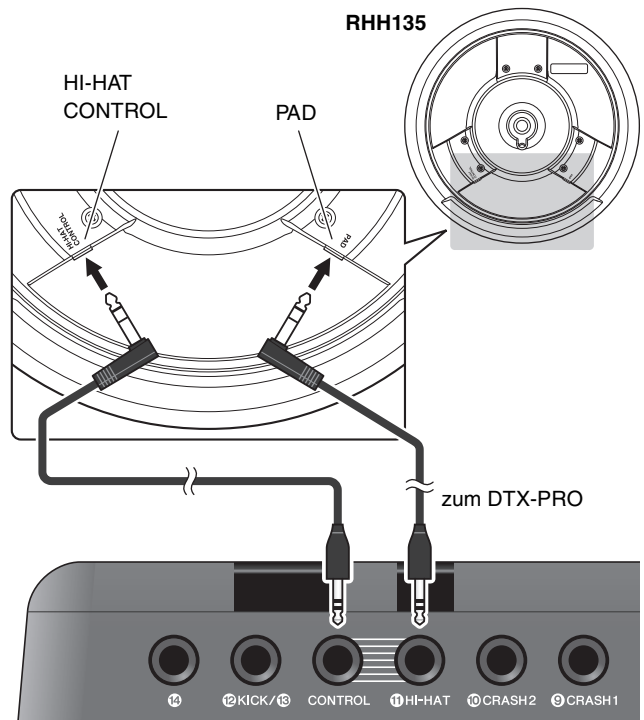

3. Schalten Sie das Drum Trigger Modul ein.
4. Wählen Sie den korrekten Pad-Typ für das RHH135.

Weitere Informationen zum Einstellen des Pad-Typs erhalten Sie im Referenzhandbuch (PDF). (MENU/TRIGGER/Pad Type)

## ■ Integration von elektronischem und akustischem Schlagzeug

Es folgen einige Beispiele der Integration elektronischer und akustischer Schlagzeugkomponenten.

### ● Hinzufügen von Pads zu einem akustischen Schlagzeug-Set

Durch Montage einer Beckenständer-Montageeinheit CSAT924A und einer Trommelhalterung an einem Beckenständer eines akustischen Schlagzeug-Sets können Sie diesem ganz einfach ein Pad wie das XP80, XP70 und TP70 hinzufügen. Die folgende Abbildung zeigt ein typisches Beispiel dafür, wie die verschiedenen Komponenten aufgebaut werden können. Stellen Sie nach dem Aufbauen den Parameter „Pad Type“ ein. (MENU/TRIGGER/Pad Type)

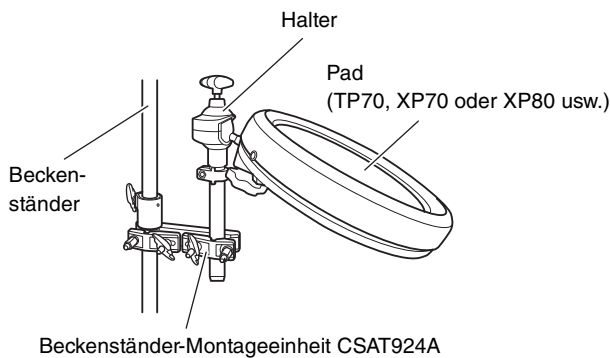

### ● Typischer Aufbau

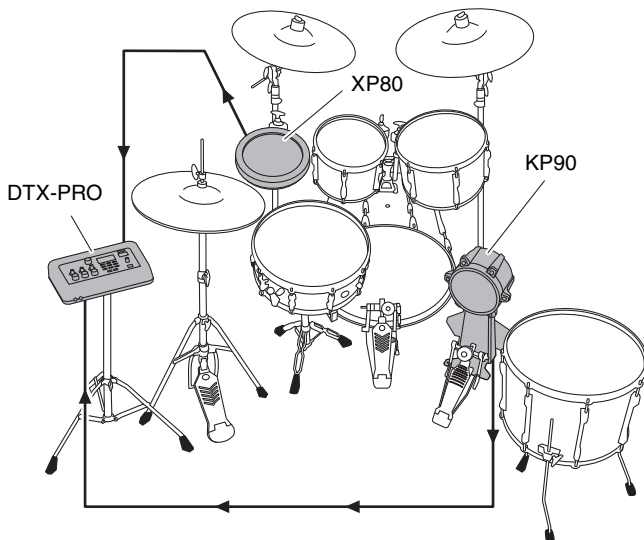

### ● Spielen des DTX-PRO mittels akustischem Schlagzeug

Sie können einen Drum-Trigger DT50K oder DT50S an der Bass Drum oder der Snare Drum anbringen und an der Buchse [KICK/ ] oder der Buchse [SNARE] am DTX-PRO anschließen, um bei jedem Schlag auf die Trommel ein Triggersignal an Ihr Drum Trigger Modul zu senden. Stellen Sie nach dem Anschließen der Kabel den Parameter „Pad Type“ ein. (MENU/TRIGGER/Pad Type)

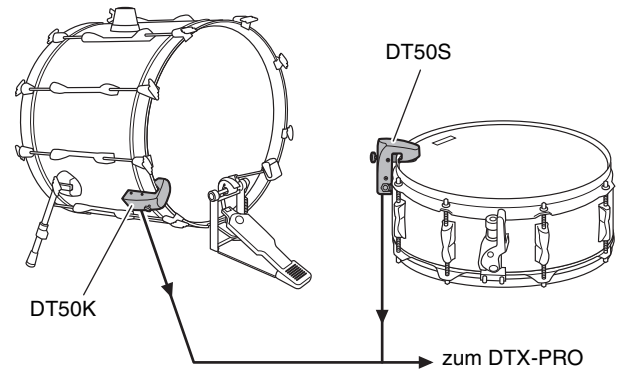

Weitere Informationen zum Anbringen des Drum-Triggers finden Sie im Benutzerhandbuch des DT50S/DT50K.

### ● Typischer Aufbau (Anbringen der Drum-Trigger an der Snare Drum und der Bass-Drum)

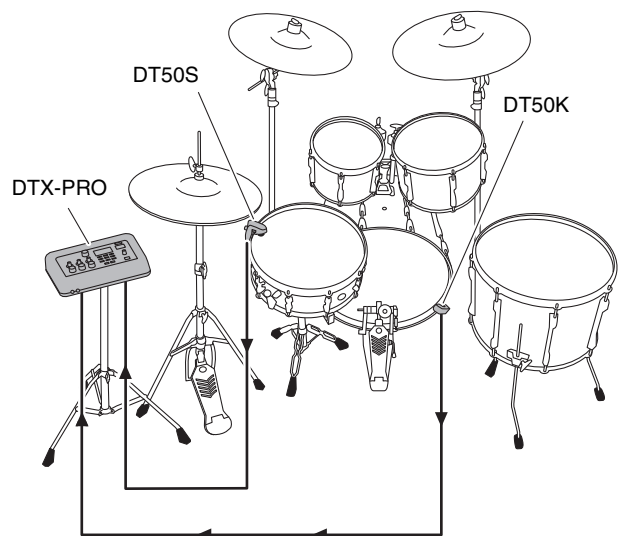

Anschließen von separat erhältlichen Add-ons und externen Geräten

---

### ■ Verwenden von Smart-Geräten

Der Anschluss eines Smart-Geräts an der [USB TO HOST]-Buchse stellt eine digitale Verbindung her und ermöglicht Ihnen:

- Mithilfe von Apps hochwertige Audiodaten aufzunehmen und wiederzugeben
- Mithilfe von Rec'n'Share zu üben, aufzunehmen (Audio und Video) und Ihre Aufnahmen in sozialen Netzwerken zu teilen

#### **ACHTUNG**

- Achten Sie vor dem Anschließen von Geräten darauf, die Lautstärken aller externen Geräte auf Minimum einzustellen.
- Legen Sie Ihr Smart-Gerät auf eine stabile Unterlage, um zu vermeiden, dass es herunterfällt und beschädigt wird.

#### **HINWEIS**

Um das Risiko von Störungen durch Geräusche von Ihrem Smart-Gerät zu vermeiden, wenn Sie das DTX-PRO zusammen mit diesem verwenden, sollten Sie den „Flugzeugmodus“ einschalten und WLAN aktivieren.

Zum Anschließen eines Smart-Geräts ist weiteres Zubehör erforderlich.

Weitere Informationen über die Verbindung finden Sie im Handbuch für den Anschluss von iPhone/iPad oder im Handbuch für den Anschluss von Smart-Geräten mit Android™-Betriebssystem.

Näheres zu kompatiblen Smart-Geräten und Anwendungen für Smart-Geräte wie Rec'n'Share finden Sie auf der folgenden Internetseite.

<https://download.yamaha.com/>

## ■ Anschließen eines Computers

Sie können das DTX-PRO an einen Computer anschließen und DAW-Software (Digital Audio Workstation) wie das mitgelieferte Cubase AI verwenden, um Ihr Spiel aufzunehmen, zu bearbeiten oder Audiosignale zu mischen.

Näheres zum Anschließen eines Computers erfahren Sie im Referenzhandbuch (PDF). Weitere Informationen zur Verwendung von DAW-Software finden Sie im Benutzerhandbuch des verwendeten DAW-Programms.

### Vorsichtsmaßnahmen bei Verwendung des [USB TO HOST]-Anschlusses

Wenn Sie den Computer am [USB TO HOST]-Anschluss anschließen, beachten Sie die folgenden Punkte, um ein Einfrieren des Computers und die Beschädigung von Daten zu verhindern.

#### **ACHTUNG**

- Verwenden Sie ein USB-Kabel des Typs AB mit einer Länge von weniger als 3 Metern. USB-3.0-Kabel können nicht verwendet werden.
- Führen Sie die folgenden Vorgänge aus, bevor Sie das Instrument ein-/ausschalten oder das USB-Kabel am [USB TO HOST]-Anschluss einstecken oder abziehen.
  - Beenden Sie alle Programme am Computer.
  - Vergewissern Sie sich, dass vom Instrument keine Daten übertragen werden.
- Während der Computer an das Instrument angeschlossen ist, sollten Sie zwischen diesen Vorgängen mindestens sechs Sekunden warten: (1) wenn Sie das Instrument aus- und wieder einschalten oder (2) wenn Sie das USB-Kabel einstecken und wieder abziehen oder umgekehrt.

Starten Sie bei einem Systemabsturz des Computers oder Instruments die Anwendung oder das Computer-Betriebssystem neu, oder schalten Sie das Instrument aus und wieder ein.

## Liste der Meldungen

Meldung	Beschreibung
Are you sure?	Fragt ab, ob Sie einen bestimmten Vorgang starten möchten oder nicht.
Auto power off disabled.	Erscheint, wenn beim Einschalten des Instruments die [-]-Taste gehalten wird, um den Anwender zu informieren, dass die automatische Abschaltungsfunktion deaktiviert ist.
Backup error.	Erscheint, wenn keine Daten in das DTX-PRO geschrieben werden konnten. Wenn Daten beim Ausschalten nicht richtig gespeichert werden, erscheint diese Meldung beim nächsten Einschalten. Nach Anzeige dieser Fehlermeldung werden automatisch die Werksvoreinstellungen wiederhergestellt.
Canceled.	Erscheint, sobald der Abbruch erfolgt ist.
Can't process.	Das DTX-PRO kann einen angeforderten Vorgang nicht ausführen.
Completed.	Erscheint, wenn ein Vorgang wie Kit-Speicherung, Datei laden/speichern, ein Job oder eine andere Funktion abgeschlossen wurde.
Connecting USB device...	Erscheint beim Verbinden mit einem USB-Gerät.
Excessive demand for USB power.	Der Strombedarf des angeschlossenen USB-Geräts überschreitet den angegebenen Wert.
Factory Reset initializing...	Erscheint beim Starten, wenn Sie einen Factory Reset durchgeführt haben.
File already exists.	Es gibt bereits eine Datei dieses Namens.
File not found.	Es ist keine Datei mit dem ausgewählten Dateityp vorhanden.
Illegal file.	Erscheint, wenn eine Datei geladen wird und das DTX-PRO die Zieldatei nicht verarbeiten kann oder die Audiodatei nicht unterstützt.
Incompatible USB device.	Erscheint, wenn ein nicht unterstütztes USB-Gerät am [USB TO DEVICE]-Anschluss angeschlossen wird.
Invalid USB device.	Das USB-Gerät ist fehlerhaft. Formatieren Sie das USB-Gerät erneut.
Keybank full.	Erscheint, wenn die Gesamtzahl der Key-Bänke für Waveforms die maximale Kapazität überschritten hat.
No data.	Erscheint, wenn der Recorder verwendet wird oder Wav-bezogene Parameter unter „Job“ bearbeitet werden und die Zieldaten nicht vorhanden sind.
No response from USB device.	Es gibt keine Antwort vom USB-Gerät.
Now importing...	Erscheint beim Importieren einer .wav-Datei.
Now loading...	Erscheint beim Laden einer Datei.
Now processing...	Erscheint, während ein Kit-Speicherungs- oder Job-Vorgang läuft. Erscheint während der Nachbearbeitung und nach Abbruch eines Lade- oder Speichervorgangs einer Datei.
Now saving...	Erscheint beim Speichern einer Datei.



Meldung	Beschreibung
Overwrite?	Erscheint beim Speichern einer Datei auf einem USB-Gerät, während darauf bereits eine Datei mit demselben Namen vorhanden ist. Erscheint beim Versuch, den Speichervorgang eines User Kits für das soeben gespeicherte Kit erneut auszuführen.
Please stop recorder.	Erscheint, wenn eine Aktion ausgeführt wird, für welche die Wiedergabe oder Aufnahme des Recorders gestoppt werden muss. Stoppen Sie den Recorder und versuchen Sie es erneut.
Recording time limit exceeded.	Erscheint, wenn der Recorder die Zeitgrenze erreicht hat. Die Aufnahmedauer beträgt etwa 1 Minute und 30 Sekunden im internen Speicher, und etwa 90 Minuten mit einem USB-Flash-Laufwerk. Diese Meldung erscheint auch dann, wenn das USB-Flash-Laufwerk während der Aufnahme die maximale Speicherkapazität erreicht hat.
Read only file.	Erscheint, wenn bei einer Dateioperation eine Nur-Lesen-Datei ausgewählt wird.
Sample is too long.	Das Sample ist zu lang und kann nicht geladen werden.
Sample is too short.	Das Sample ist zu kurz und kann nicht geladen werden.
Song is too long.	Die Song-Datei ist zu groß und kann nicht geladen werden.
USB connection terminated.	Erscheint, wenn aufgrund einer zu hohen Stromstärke die Verbindung zu einem USB-Gerät unterbrochen wurde. Trennen Sie das USB-Gerät und drücken Sie die Taste unterhalb „OK“.
USB device's transfer speed too slow.	Erscheint, wenn die Übertragungsgeschwindigkeit zum USB-Gerät nicht ausreichend ist. Informationen über Geräte, für welche der ordnungsgemäße Betrieb mit dem DTX-PRO getestet und bestätigt wurde, erhalten Sie in der „Compatible USB Device List“ (Liste kompatibler USB-Geräte auf der Website von Yamaha).
USB device full.	Erscheint, wenn die Kapazität des USB-Flash-Laufwerks erreicht wurde und keine Dateien mehr darauf gespeichert werden können. Verwenden Sie ein neues USB-Flash-Laufwerk, oder schaffen Sie Platz, indem Sie nicht benötigte Daten vom Laufwerk löschen.
USB device not ready.	Erscheint, wenn das USB-Gerät nicht richtig am DTX-PRO angeschlossen ist.
USB device read/write error.	Erscheint, wenn beim Lesen oder Beschreiben eines USB-Flash-Laufwerks ein Fehler aufgetreten ist.
USB device write protected.	Erscheint, wenn das USB-Flash-Laufwerk schreibgeschützt ist.
USB transmission error.	Erscheint, wenn bei der Kommunikation mit dem USB-Gerät ein Fehler aufgetreten ist.
User Voice full.	Erscheint, wenn die Gesamtzahl der User Voices die maximale Kapazität überschritten hat.
Waveform full.	Erscheint, wenn die Gesamtzahl der Waveforms die maximale Kapazität überschritten hat.
Wave memory error.	Erscheint, wenn das Laden von Daten in den Wave-Speicher fehlgeschlagen ist. Wenn die Wave-Daten nicht richtig gespeichert wurden, erscheint diese Meldung beim nächsten Einschalten des DTX-PRO. Nachdem diese Meldung angezeigt wurde, startet automatisch der Wiederherstellungsvorgang.
Wave memory full.	Erscheint, wenn der WAVE-Speicher voll ist und keine weiteren Vorgänge wie Importieren, Jobs oder Ladevorgänge mehr ausgeführt werden können.

# Problembehandlung

Weitere Problemlösungen finden Sie im Referenzhandbuch (PDF).  
 Siehe Seite 7 für nähere Informationen zum Herunterladen dieses Handbuchs.

Problem	Mögliche Ursache	Lösung	Siehe Seite	
Kein Ton Unausgewogener Klang	Kein Ton	Das Kabel ist nicht richtig angeschlossen	<ul style="list-style-type: none"> <li>Ist am DTX-PRO ein Kopfhörer oder eine externe Audioanlage wie z. B. Verstärker, Lautsprecher usw. richtig angeschlossen?</li> <li>Prüfen Sie, ob die verwendeten Kabel in einem einwandfreien Zustand sind.</li> </ul>	Seite 12 Seite 13 Seite 16
	Schlechtes Lautstärkeverhältnis	Die Lautstärke- oder Pegelinstellungen sind ungeeignet Die Kopfhörerlautstärke ist nicht aufgeregelt Die Metronomlautstärke ist nicht aufgeregelt	Prüfen Sie Folgendes: <ul style="list-style-type: none"> <li>Lautstärkeregler an Verstärkern und/oder Lautsprecher, die am DTX-PRO angeschlossen sind.</li> <li>Den [MASTER VOLUME]-Regler auf der Vorderseite des DTX-PRO.</li> <li>Die Schieberegler im MIXER-Bildschirm.</li> <li>Die Lautstärke für das Metronom (den Click).</li> <li>Der Trigger-Ausgangspegel von Pads mit einem Controller, mit dem dieser Pegel eingestellt werden kann.</li> </ul>	Seite 10 Seite 13
		Schlechtes Lautstärkeverhältnis zwischen den einzelnen Pads	Stellen Sie sicher, dass die Schieberegler im MIXER-Bildschirm korrekt eingestellt wurden.	Seite 31
Schlechtes Lautstärkeverhältnis	Schlechtes Lautstärkeverhältnis zwischen dem externen Audiogerät und dem DTX-PRO	<ul style="list-style-type: none"> <li>Stellen Sie die jeweiligen Ausgangslautstärken von DTX-PRO und externen Audiogeräten ein.</li> <li>Stellen Sie mit dem [AUDIO VOLUME]-Regler die Lautstärke ein.</li> </ul>	Seite 10 Seite 13	
	Pads mit Positionserkennung erzeugen die Sounds nicht richtig		<ul style="list-style-type: none"> <li>Vergewissern Sie sich, dass der Parameter „Pad Type“ richtig eingestellt wurde. (Weitere Informationen finden Sie im Referenzhandbuch (PDF)).</li> <li>Prüfen Sie die Ausrichtung des Becken-Pads. Wenn diese nicht richtig eingestellt ist, kann es sein, dass das Becken-Pad nicht vollständig funktioniert.</li> <li>Achten Sie darauf, das Pad an derjenigen Buchse anzuschließen, die die Positionserkennung unterstützt.</li> </ul>	Seite 24 Montageanleitung
Schwierigkeiten während des Spielens	Becken/Hi-Hat-Sounds sind zu leise Das DTX-PRO erzeugt einen Ton, dieser ist jedoch zu leise (geringe Lautstärke).	Die Ausrichtung des Becken-Pads ist falsch Der Schaft am Hi-Hat-Pad ist lose Es befindet sich eine Filzscheibe unter dem Hi-Hat-Becken-Pad Der Parameter „Pad Type“ ist nicht richtig eingestellt Der Schieberegler ist auf Minimalpegel eingestellt Die Pegelinstellungen für das Pad sind ungeeignet	<ul style="list-style-type: none"> <li>Prüfen Sie die Ausrichtung des Becken-Pads. Wenn sie nicht richtig eingestellt ist, kann es sein, dass das Becken-Pad nicht vollständig funktioniert.</li> <li>Der Schaft am Hi-Hat-Ständer kann sich während der Benutzung lösen und ein Drehen des Hi-Hat-Pads verursachen. Wenn dies passiert, funktioniert das Pad möglicherweise nicht richtig. Um das Problem zu vermeiden, empfehlen wir Ihnen, den Schaft festzuziehen und die Position des Hi-Hat-Pads regelmäßig zu prüfen.</li> <li>Das zusätzliche Pad unter dem Becken-Pad abnehmen, da durch Beibehaltung des Zubehörs die Lautstärke möglicherweise beeinträchtigt wird.</li> <li>Vergewissern Sie sich, dass der Parameter „Pad Type“ richtig eingestellt ist. (Für das verwendete Pad muss ein geeigneter Becken-Pad-Typ ausgewählt sein. (Weitere Informationen finden Sie im Referenzhandbuch (PDF)).</li> <li>Prüfen Sie den Trigger-Ausgangspegel von Pads mit einem Controller, mit dem dieser Pegel eingestellt werden kann.</li> <li>Achten Sie darauf, dass auf dem MIXER-Bildschirm der Schieberegler des Pads, für das kein Ton erzeugt wird, hoch genug eingestellt ist.</li> </ul>	Seite 24 Montageanleitung

Problem	Mögliche Ursache	Lösung	Siehe Seite	
Schwierigkeiten während des Spielens	Es wird ein Ton erzeugt, ohne dass das Pad angeschlagen wurde  Von einem nicht angeschlagenen Pad wurde ein Ton erzeugt (Es tritt Übersprechen auf)		Weitere Informationen finden Sie im Referenzhandbuch (PDF).	Referenzhandbuch (PDF)
	Pad kann nicht zum gechoked werden  Stummschaltung nicht möglich		Prüfen Sie die Ausrichtung des Becken-Pads. Wenn die Ausrichtung des Pads falsch ist, funktioniert das Becken-Pad möglicherweise nicht vollständig.	Seite 24 Montageanleitung
	Es können keine fußgeschlossenen Hi-Hat-Sounds gespielt werden  Es ist schwierig, geschlossene Hi-Hat-Sounds zu erzeugen	Das Hi-Hat-Pedal wird unzureichend stark betätigt (gedrückt)  Es befindet sich eine Filzscheibe unter dem Hi-Hat-Becken-Pad	<ul style="list-style-type: none"> <li>• Achten Sie darauf, den verwendeten Hi-Hat-Controller fest und prononciert zu spielen.</li> <li>• Das zusätzliche Pad unter dem Becken-Pad abnehmen, da durch Beibehaltung des Zubehörs die Spielbarkeit möglicherweise beeinträchtigt wird.</li> <li>• Vergewissern Sie sich, dass der Fußregler bzw. Controller korrekt an der [CONTROL]-Buchse angeschlossen ist.</li> </ul>	Montageanleitung
	Pads mit Positionserkennung erzeugen die Sounds nicht richtig		<ul style="list-style-type: none"> <li>• Vergewissern Sie sich, dass der Parameter „Pad Type“ richtig eingestellt wurde. (Weitere Informationen finden Sie im Referenzhandbuch (PDF)).</li> <li>• Prüfen Sie die Ausrichtung des Becken-Pads. Wenn diese nicht richtig eingestellt ist, kann es sein, dass das Becken-Pad nicht vollständig funktioniert.</li> <li>• Achten Sie darauf, das Pad an derjenigen Buchse anzuschließen, die die Positionserkennung unterstützt.</li> </ul>	Seite 24 Montageanleitung
Einstellungen	Das Drum Modul speichert seine Einstellungen nicht		<p>Das Drum Modul speichert automatisch dessen Systemeinstellungen, bevor Sie es mit der Taste [⏻] (Standby/On) ausschalten.</p> <ul style="list-style-type: none"> <li>• Schalten Sie das Drum Modul nicht aus, indem Sie den Netzadapter herausziehen. Dadurch wird verhindert, dass die Systemeinstellungen gespeichert werden.</li> <li>• User-Einstellungen für Kits, Click-Sets und Trigger müssen aktiv (von Ihnen) gespeichert werden.</li> </ul>	Seite 18 Seite 15 Seite 37
	Die Daten können nicht auf einem USB-Flash-Laufwerk gespeichert werden		<p>USB-1.1-kompatible Flash-Laufwerke können nicht mit dem DTX-PRO verwendet werden.</p> <ul style="list-style-type: none"> <li>• Vergewissern Sie sich, dass das fragliche USB-Flash-Laufwerk mit dem DTX-PRO formatiert wurde.</li> <li>• Vergewissern Sie sich, dass das fragliche USB-Flash-Laufwerk nicht schreibgeschützt ist.</li> <li>• Stellen Sie sicher, dass auf dem fraglichen USB-Flash-Laufwerk ausreichend freier Speicherplatz zum Speichern der Daten vorhanden ist. (Weitere Informationen finden Sie im Referenzhandbuch (PDF)).</li> </ul>	Referenzhandbuch (PDF)
	Es können keine Daten vom oder zum Smart-Gerät gesendet werden		Überprüfen Sie die Verbindung. Weitere Informationen finden Sie im Handbuch für den Anschluss von iPhone/iPad oder im Handbuch für den Anschluss von Smart-Geräten mit Android™-Betriebssystem (PDF).	Seite 60
	Das Instrument schaltet sich unerwartet aus		Deaktivieren Sie die automatische Abschaltungsfunktion.	Seite 19
	Das DTX-PRO empfängt überhaupt keine Schalt- oder Triggersignale Ich möchte das DTX-PRO auf die Werkseinstellungen zurücksetzen		Mit dem Factory-Set-Job können Sie die werksseitigen Standardeinstellungen wiederherstellen.	Seite 20

## Technische Daten

<b>Klangerzeuger</b>	<b>Typ</b>	AWM2	
	<b>Maximale Polyphonie</b>	256 Noten	
	<b>Effekteinheiten</b>	Für jedes Inst EQ / Comp / Transient / Insertion (*1)  Für jedes Kit Ambience / Effect 1 / Effect 2 Master Comp / Master Effect  Insgesamt Master EQ / Phones EQ  (*1) Insertion-Effekte können nur für bestimmte Insts verwendet werden.	
<b>Kits</b>	<b>Anzahl</b>	Preset: mehr als 30 Kits User: 200 Kits	
	<b>Anzahl der Voices</b>	Schlagzeug/Drum: mehr als 400	
<b>Metronom</b>	<b>User-Click-Sets</b>	30	
	<b>Tempo</b>	30 bis 300 BPM; Tap-Tempo-Funktion	
	<b>Taktmaßangaben</b>	1/4 bis 16/4, 1/8 bis 16/8 und 1/16 bis 16/16	
	<b>Unterteilungen</b>	Betonte Noten, Viertelnoten, Achtelnoten, Sechzehntelnoten und Achteltriolen	
	<b>Sonstiges</b>	Individuelle Click-Lautstärkesteuerung, WAV-Import, Timer	
<b>Training</b>	<b>Typen</b>	10	
	<b>Trainings-Songs</b>	Preset: 37 Songs User: 1 Song	
<b>Audiodateien</b>	<b>Importgrenze</b>	1.000 Dateien	
	<b>Maximale ladbare Sample-Zeit</b>	760 Sekunden (44,1 kHz, 16-Bit, Mono) 380 Sekunden (44,1 kHz, 16-Bit, Stereo)	
	<b>Sample-Format</b>	WAV	
	<b>Recorder</b>	<b>Aufnahmedauer</b>	<b>Interner Speicher</b>
		<b>USB-Flash-Laufwerk</b>	maximal 90 Minuten pro Datei
	<b>Format</b>	<b>Aufnahme/Wiedergabe</b>	WAV (44,1 kHz, 16-Bit, Stereo)
<b>Display</b>			Graphisches LC-Display (128 x 64 Pixel)
<b>Anschlussmöglichkeiten</b>	<b>DC IN</b>		DC IN (+12 V)
	<b>Kopfhörer</b>		Kopfhörer (Standard-Stereo-Klinkenbuchse × 1)
	<b>AUX IN</b>		AUX IN (Stereo-Miniklinkenbuchse × 1)
	<b>Ausgänge</b>		OUTPUT L/MONO R (jeweils eine Standard-Monoklinkenbuchse)
	<b>USB</b>		USB TO DEVICE USB TO HOST
	<b>MIDI</b>		MIDI OUT
	<b>Trigger-Eingänge</b>	<b>Buchsen</b>	
	<b>Maximale Anzahl anschließbarer Pads (bei Verwendung von Y-Kabeln)</b>		14
<b>Leistungsaufnahme</b>			11 W
<b>Stromverbrauch in Bereitschaft</b>			0,3 W
<b>Abmessungen</b>			303 (B) mm × 196 (T) mm × 66 (H) mm
<b>Gewicht</b>			1,5 kg
<b>Mitgeliefertes Zubehör</b>			Netzadapter (PA-150 oder ein von Yamaha als gleichwertig empfohlener Adapter)*2, Benutzerhandbuch (dieses Dokument), Modulhalterung, Flügelschrauben für Modulhalterung (× 4) Download-Informationen zu Cubase AI  *2 Wird u. U. in Ihrem Gebiet nicht mitgeliefert. Wenden Sie sich bitte an Ihren Yamaha-Händler.

Der Inhalt dieser Bedienungsanleitung gilt für die neuesten technischen Daten zum Zeitpunkt der Veröffentlichung. Um die neueste Version der Anleitung zu erhalten, rufen Sie die Website von Yamaha auf und laden Sie dann die Datei mit der Bedienungsanleitung herunter. Da die Technischen Daten, das Gerät selbst oder gesondert erhältliches Zubehör nicht in jedem Land gleich sind, setzen Sie sich im Zweifel bitte mit Ihrem Yamaha-Händler in Verbindung.

# Index

## Symbols

[-][+] Erhöht .....	10
[-][+]-Regler .....	10
[-]-Taste .....	10
[+]-Taste .....	10

## Numerics

1-Zonen-Pads .....	24
3-Zonen-Pads .....	24

## A

Abdämpfen .....	28, 35
Akustisches Schlagzeug .....	59
Ambience (Raumklang) .....	23
[AMBIENCE]-Regler .....	10, 30
[AUDIO VOLUME]-Regler .....	10
Audiodateien (.wav) .....	37
Aufliegende Rimshots .....	25
Ausklügelänge des Beckens .....	35
Automatische Abschaltung .....	19

## B

Beckengröße .....	35
Bedämpfen .....	35
Begleitung .....	44
[ ]-Buchse (Auxiliary-Eingang) .....	12
[ ]-Buchse (Kopfhörerbuchse) .....	12

## C

Choke-Sound .....	27
Click .....	39, 40
[CLICK VOLUME]-Regler .....	10
[CLICK]-Taste .....	11
Click-Tempo-Anzeige .....	11
Comp (Kompressor) .....	23
[COMP]-Regler .....	10, 30
Computer .....	61
Cross Sticking .....	25
Cross-Stick-Einstellung .....	11

## D

DAW-Software (Digital Audio Workstation) .....	61
DC IN-Buchse .....	13
Display .....	11

## E

[EFFECT]-Regler .....	10, 30
Effects (Effekte) .....	23
Effekte .....	32
Ein-Piezo .....	24

Ein-Piezo-Pads .....	57
[EXIT]-Taste .....	11

## F

Factory Reset (Zurücksetzen auf Werkseinstellungen) .....	20
Fellschläge .....	25
Flächenschläge .....	26, 27
Freie Rimshots .....	25
Funktionstasten 1–3 ([F1]) .....	11

## G

Glockenschläge .....	27
----------------------	----

## H

Hi-Hats .....	26
---------------	----

## I

Inst .....	23, 35
INST-Bildschirm .....	11

## K

Kabelhaken .....	13
Kit .....	23, 29
KIT-Bildschirm .....	29
[KIT]-Taste .....	11
Kopfhörer .....	16

## M

[MASTER VOLUME]-Regler .....	10
Mehr-Piezo .....	24
Mehr-Piezo-Pads .....	57
[MENU]-Taste .....	11
Metronom .....	39, 40
[MIDI OUT]-Anschluss .....	13
Mischpult .....	31
MIXER-Bildschirm und EFFECT- Bildschirm .....	11
Mono-Pads .....	24

## N

Netzadapter .....	15
-------------------	----

## O

Oberseite .....	10
Offene/geschlossene Hi-Hat-Sounds .....	26
OUTPUT-Buchsen [R]/[L/MONO] .....	13

## P

Pads .....	24
Positionen der Klemmen-Einheit der Hi-Hat .....	35

Positionserkennung .....	24, 25, 27
--------------------------	------------

## R

Randschläge .....	26, 27
[RECORDER]-Taste .....	11
Rückseite .....	13

## S

[ ]-Schalter (Standby/On) .....	11
Schlagzeug-Set .....	23, 35
Separat erhältliches Zubehör .....	58
Smart-Geräte .....	60
Snare .....	25
Sound des Schließens mit dem Fuß .....	26
Splash-Sounds mittels Hi-Hat-Pedal .....	26
[START/STOP]-Taste (Click-Start/ Stopp) .....	11
Stimmungen .....	35
[STORE]-Taste .....	11

## T

Tap Tempo .....	40
Tempo .....	39
[TEMPO]-Regler .....	11
Tom .....	25
Training .....	45
[TRAINING]-Taste .....	11
Trainings-Songs .....	45
Trainingstypen .....	45
Trigger-Eingangsbuchsen .....	13, 57
Trigger-Setup-Assistent .....	17

## U

[USB TO DEVICE]-Anschluss .....	13, 21
[USB TO HOST]-Anschluss .....	13, 61

## V

VOLUME-Regler .....	10
Vorderseite .....	12

## W

.wav .....	37
------------	----

## Y

Y-Kabel .....	57
---------------	----

## Z

Zonen .....	24
-------------	----

# Important Notice: Guarantee Information for customers in European Economic Area (EEA) and Switzerland

<p><b>Important Notice: Guarantee Information for customers in EEA* and Switzerland</b></p> <p>For detailed guarantee information about this Yamaha product, and Pan-EEA* and Switzerland warranty service, please either visit the website address below (Printable file is available at our website) or contact the Yamaha representative office for your country. * EEA: European Economic Area</p>	English
<p><b>Wichtiger Hinweis: Garantie-Information für Kunden in der EWR* und der Schweiz</b></p> <p>Für nähere Garantie-Information über dieses Produkt von Yamaha, sowie über den Pan-EWR*- und Schweizer Garantieservice, besuchen Sie bitte entweder die folgend angegebene Internetadresse (eine druckfähige Version befindet sich auch auf unserer Webseite), oder wenden Sie sich an den für Ihr Land zuständigen Yamaha-Vertrieb. *EWR: Europäischer Wirtschaftsraum</p>	Deutsch
<p><b>Remarque importante: informations de garantie pour les clients de l'EEE et la Suisse</b></p> <p>Pour des informations plus détaillées sur la garantie de ce produit Yamaha et sur le service de garantie applicable dans l'ensemble de l'EEE ainsi qu'en Suisse, consultez notre site Web à l'adresse ci-dessous (le fichier imprimable est disponible sur notre site Web) ou contactez directement Yamaha dans votre pays de résidence. * EEE : Espace Economique Européen</p>	Français
<p><b>Belangrijke mededeling: Garantie-informatie voor klanten in de EER* en Zwitserland</b></p> <p>Voor gedetailleerde garantie-informatie over dit Yamaha-product en de garantieservice in heel de EER* en Zwitserland, gaat u naar de onderstaande website (u vindt een afdrukbaar bestand op onze website) of neemt u contact op met de vertegenwoordiging van Yamaha in uw land. * EER: Europese Economische Ruimte</p>	Nederlands
<p><b>Aviso importante: información sobre la garantía para los clientes del EEE* y Suiza</b></p> <p>Para una información detallada sobre este producto Yamaha y sobre el soporte de garantía en la zona EEE* y Suiza, visite la dirección web que se incluye más abajo (la versión del archivo para imprimir esta disponible en nuestro sitio web) o póngase en contacto con el representante de Yamaha en su país. * EEE: Espacio Económico Europeo</p>	Español
<p><b>Avviso importante: informazioni sulla garanzia per i clienti residenti nell'EEA* e in Svizzera</b></p> <p>Per informazioni dettagliate sulla garanzia relativa a questo prodotto Yamaha e l'assistenza in garanzia nei paesi EEA* e in Svizzera, potete consultare il sito Web all'indirizzo riportato di seguito (è disponibile il file in formato stampabile) oppure contattare l'ufficio di rappresentanza locale della Yamaha. * EEA: Area Economica Europea</p>	Italiano
<p><b>Aviso importante: informações sobre as garantias para clientes da AEE* e da Suíça</b></p> <p>Para obter uma informação pormenorizada sobre este produto da Yamaha e sobre o serviço de garantia na AEE* e na Suíça, visite o site a seguir (o arquivo para impressão está disponível no nosso site) ou entre em contato com o escritório de representação da Yamaha no seu país. * AEE: Área Econômica Européia</p>	Português
<p><b>Σημαντική σημείωση: Πληροφορίες εγγύησης για τους πελάτες στον ΕΟΧ* και Ελλάδα</b></p> <p>Για λεπτομερείς πληροφορίες εγγύησης σχετικά με το παρόν προϊόν της Yamaha και την κάλυψη εγγύησης σε όλες τις χώρες του ΕΟΧ και την Ελλάδα, επισκεφτείτε την παρακάτω ιστοσελίδα (Εκτυπώσιμη μορφή είναι διαθέσιμη στην ιστοσελίδα μας) ή απευθυνθείτε στην αντιπροσωπεία της Yamaha στη χώρα σας. * ΕΟΧ: Ευρωπαϊκός Οικονομικός Χώρος</p>	Ελληνικά
<p><b>Viktigt: Garantiinformation för kunder i EES-området* och Schweiz</b></p> <p>För detaljerad information om denna Yamahaprodukt samt garantiservice i hela EES-området* och Schweiz kan du antingen besöka nedanstående webbadress (en utskriftsvänlig fil finns på webbplatsen) eller kontakta Yamahas officiella representant i ditt land. * EES: Europeiska Ekonomiska Samarbetsområdet</p>	Svenska
<p><b>Viktig merknad: Garantiinformasjon for kunder i EØS* og Sveits</b></p> <p>Detaljert garantiinformasjon om dette Yamaha-produktet og garantiservice for hele EØS-området* og Sveits kan fås enten ved å besøke nettstedene nedenfor (utskriftsversjon finnes på våre nettsider) eller kontakte Yamahas kontoret i landet der du bor. *EØS: Det europeiske økonomiske samarbeidsområdet</p>	Norsk
<p><b>Vigtig oplysning: Garantioplysninger til kunder i EØO* og Schweiz</b></p> <p>De kan finde detaljerede garantioplysninger om dette Yamaha-produkt og den fælles garantiserviceordning for EØO* (og Schweiz) ved at besøge det websted, der er angivet nedenfor (der findes en fil, som kan udskrives, på vores websted), eller ved at kontakte Yamahas nationale repræsentationskontor i det land, hvor De bor. * EØO: Det Europæiske Økonomiske Område</p>	Dansk
<p><b>Tärkeä ilmoitus: Takuutiedot Euroopan talousalueen (ETA)* ja Sveitsin asiakkaille</b></p> <p>Tämän Yamaha-tuotteen sekä ETA-alueen ja Sveitsin takuuta koskevat yksityiskohtaiset tiedot saatte alla olevasta nettiosoitteesta. (Tulostettava tiedosto saatavissa sivustollamme.) Voitte myös ottaa yhteyttä paikalliseen Yamaha-edustajaan. *ETA: Euroopan talousalue</p>	Suomi
<p><b>Ważne: Warunki gwarancyjne obowiązujące w EOG* i Szwajcarii</b></p> <p>Aby dowiedzieć się więcej na temat warunków gwarancyjnych tego produktu firmy Yamaha i serwisu gwarancyjnego w całym EOG* i Szwajcarii, należy odwiedzić wskazaną poniżej stronę internetową (Plik gotowy do wydruku znajduje się na naszej stronie internetowej) lub skontaktować się z przedstawicielstwem firmy Yamaha w swoim kraju. * EOG — Europejski Obszar Gospodarczy</p>	Polski
<p><b>Důležité oznámení: Záruční informace pro zákazníky v EHS* a ve Švýcarsku</b></p> <p>Podrobné záruční informace o tomto produktu Yamaha a záručním servisu v celém EHS* a ve Švýcarsku naleznete na níže uvedené webové adrese (soubor k tisku je dostupný na našich webových stránkách) nebo se můžete obrátit na zastoupení firmy Yamaha ve své zemi. * EHS: Evropský hospodářský prostor</p>	Česky
<p><b>Fontos figyelemzetés: Garancia-információk az EGT* területén és Svájcban élő vásárlók számára</b></p> <p>A jelen Yamaha termékre vonatkozó részletes garancia-információk, valamint az EGT*-re és Svájcra kiterjedő garanciális szolgáltatás tekintetében keresse fel webhelyünket az alábbi címen (a webhelyen nyomtatható fájl is talál), vagy pedig lépjen kapcsolatba az országában működő Yamaha képviselői irodával. * EGT: Európai Gazdasági Térség</p>	Magyar
<p><b>Oluline märkus: Garantiiteave Euroopa Majanduspiirkonna (EMP)* ja Šveitsi klientidele</b></p> <p>Täpsemat teabe saamiseks selle Yamaha toote garantii ning kogu Euroopa Majanduspiirkonna ja Šveitsi garantiiteeninduse kohta, külastage palun veebisaiti alljärgneval aadressil (meie saidil on saadaval printitav fail) või pöörduge Teie regiooni Yamaha esinduse poole. * EMP: Euroopa Majanduspiirkond</p>	Eesti keel
<p><b>Svarīgs paziņojums: garantijas informācija klientiem EEZ* un Šveicē</b></p> <p>Lai saņemtu detalizētu garantijas informāciju par šo Yamaha produktu, kā arī garantijas apkalpošanu EEZ* un Šveicē, lūdz, apmeklējiet zemāk norādīto tīmekļa vietnes adresi (tīmekļa vietnē ir pieejams drukājams fails) vai sazinieties ar jūsu valsti apkalpojošo Yamaha pārstāvniecību. * EEZ: Eiropas Ekonomikas zona</p>	Latviešu
<p><b>Dėmesio: informacija dėl garantijos pirkėjams EEE* ir Šveicarijoje</b></p> <p>Jei reikia išsamios informacijos apie šį „Yamaha“ produktą ir jo techninę priežiūrą visoje EEE* ir Šveicarijoje, apsilankykite mūsų svetainėje toliau nurodytu adresu (svetainėje yra spausdinamas failas) arba kreipkitės į „Yamaha“ atstovybę savo šaliai. *EEE – Europos ekonominė erdvė</p>	Lietuvių kalba
<p><b>Dôležité upozornenie: Informácie o záruke pre zákazníkov v EHP* a Švajčiarsku</b></p> <p>Podrobné informácie o záruke týkajúce sa tohto produktu od spoločnosti Yamaha a garančnom servise v EHP* a Švajčiarsku nájdete na webovej stránke uvedenej nižšie (na našej webovej stránke je k dispozícii súbor na tlač) alebo sa obráťte na zástupcu spoločnosti Yamaha vo svojej krajine. * EHP: Európsky hospodársky priestor</p>	Slovenčina
<p><b>Pomembno obvestilo: Informacije o garanciji za kupce v EGP* in Švici</b></p> <p>Za podrobnejše informacije o tem Yamahinim izdelku ter garancijskem servisu v celotnem EGP in Švici, obiščite spletno mesto, ki je navedeno spodaj (natisljiva datoteka je na voljo na našem spletnem mestu), ali se obrnite na Yamahinega predstavnika v svoji državi. * EGP: Evropski gospodarski prostor</p>	Slovenščina
<p><b>Важно съобщение: Информация за гаранцията за клиенти в ЕИП* и Швейцария</b></p> <p>За подробна информация за гаранцията за този продукт на Yamaha и гаранционното обслужване в паневропейската зона на ЕИП* и Швейцария или посетете посочения по-долу уеб сайт (на нашия уеб сайт има файл за печат), или се свържете с представителния офис на Yamaha във вашата страна. * ЕИП: Европейско икономическо пространство</p>	Български език
<p><b>Notificare importantă: Informații despre garanție pentru clienții din SEE* și Elveția</b></p> <p>Pentru informații detaliate privind acest produs Yamaha și serviciul de garanție Pan-SEE* și Elveția, vizitați site-ul la adresa de mai jos (fișierul imprimabil este disponibil pe site-ul nostru) sau contactați biroul reprezentanței Yamaha din țara dumneavoastră. * SEE: Spațiul Economic European</p>	Limba română
<p><b>Važna obavijest: Informacije o jamstvu za države EGP-a i Švicarske</b></p> <p>Za detaljne informacije o jamstvu za ovaj Yamahin proizvod te jamstvenom servisu za cijeli EGP i Švicarsku, molimo Vas da posjetite web-stranicu navedenu u nastavku ili kontaktirate ovlaštenog Yamahinog dobavljača u svojoj zemlji. * EGP: Evropski gospodarski prostor</p>	Hrvatski

<https://europe.yamaha.com/warranty/>

URL\_5

# Yamaha Worldwide Representative Offices

## English

For details on the product(s), contact your nearest Yamaha representative or the authorized distributor, found by accessing the 2D barcode below.

## Deutsch

Wenden Sie sich für nähere Informationen zu Produkten an eine Yamaha-Vertretung oder einen autorisierten Händler in Ihrer Nähe. Diese finden Sie mithilfe des unten abgebildeten 2D-Strichodes.

## Français

Pour obtenir des informations sur le ou les produits, contactez votre représentant ou revendeur agréé Yamaha le plus proche. Vous le trouverez à l'aide du code-barres 2D ci-dessous.

## Español

Para ver información detallada sobre el producto, contacte con su representante o distribuidor autorizado Yamaha más cercano. Lo encontrará escaneando el siguiente código de barras 2D.

## Português

Para mais informações sobre o(s) produto(s), fale com seu representante da Yamaha mais próximo ou com o distribuidor autorizado acessando o código de barras 2D abaixo.

## Italiano

Per dettagli sui prodotti, contattare il rappresentante Yamaha o il distributore autorizzato più vicino, che è possibile trovare tramite il codice a barre 2D in basso.

## Nederlands

Neem voor meer informatie over de producten contact op met uw dichtstbijzijnde Yamaha-vertegenwoordiger of de geautoriseerde distributeur, te vinden via de onderstaande 2D-barcode.

## Polski

Aby uzyskać szczegółowe informacje na temat produktów, skontaktuj się z najbliższym przedstawicielem firmy Yamaha lub autoryzowanym dystrybutorem, którego znajdziesz za pośrednictwem poniższego kodu kreskowego 2D.

## Русский

Чтобы узнать подробнее о продукте (продуктах), свяжитесь с ближайшим представителем или авторизованным дистрибутором Yamaha, воспользовавшись двухмерным штрихкодом ниже.

## Dansk

Hvis du vil have detaljer om produktet/produkterne, kan du kontakte den nærmeste Yamaha-repræsentant eller autoriserede Yamaha-distributør, som du finder ved at scanne 2D-stregkode nedenfor.

## Svenska

Om du vill ha mer information om produkterna kan du kontakta närmaste Yamaha-representant eller auktoriserade distributör med hjälp av 2D-streckkoden nedan.



[https://manual.yamaha.com/mi/address\\_list/](https://manual.yamaha.com/mi/address_list/)

## Čeština

Podrobnosti o produktu(ech) získáte od nejbližšího zástupce společnosti Yamaha nebo autorizovaného distributora, který byl nalezen při použití 2D čárového kódu níže.

## Slovenčina

Podrobné informácie o produktoch(-och) vám poskytne najbližší zástupca spoločnosti Yamaha alebo autorizovaný distribútor, ktorého nájdete pomocou nižšie uvedeného 2D čiarového kódu.

## Magyar

A termék(ek)re vonatkozó részletekért forduljon a legközelebbi Yamaha képviselőhöz vagy a hivatalos forgalmazóhoz, amelyet az alábbi 2D vonalkód segítségével találhat meg.

## Slovenščina

Če želite podrobnejše informacije o izdelkih, se obrnite na najbližjega Yamahinega predstavnika ali pooblaščenega distributerja, ki ga najdete prek 2D-kode v nadaljevanju.

## Български

За подробности относно продукта/ите се свържете с най-близкия представител на Yamaha или оторизиран дистрибутор, който можете да откриете, като използвате 2D баркода по-долу.

## Română

Pentru detalii privind produsele, contactați cel mai apropiat reprezentant Yamaha sau distribuitorul autorizat, pe care îl puteți găsi accesând codul de bare 2D de mai jos.

## Latviešu

Lai iegūtu plašāku informāciju par izstrādājumiem, sazinieties ar tuvāko Yamaha pārstāvi vai pilnvaroto izplatītāju, kuru atradīsiet, izmantojot tālāk pieejamo 2D svītrkodu.

## Lietuvių

Norėdami gauti daugiau informacijos apie gaminį (-ius), kreipkitės į artimiausią „Yamaha“ atstovą arba įgaliotąjį platintoją, kurį rasite nuskaityę toliau pateiktą 2D brūkšninį kodą.

## Eesti

Toodete kohta täpsema teabe saamiseks võtke ühendust lähima Yamaha esindaja või autoriseeritud levitajaga, kelle leiate allpool asuva 2D-võõtkoodi kaudu.

## Hrvatski

Za detalje o proizvodima obratite se lokalnom predstavku ili ovlaštenom distributeru tvrtke Yamaha, kojeg možete pronaći skeniranjem 2D crtičnog koda u nastavku.

## Türkçe

Ürünler hakkında ayrıntılar için, aşağıdaki 2D kodlu motora erişerek bulunan size en yakın Yamaha temsilcisine veya yetkili bayiye başvurun.

**Head Office/Manufacturer: Yamaha Corporation** 10-1, Nakazawa-cho, Chuo-ku, Hamamatsu, 430-8650, Japan

DMI37\_22m

**Importer (European Union): Yamaha Music Europe GmbH** Siemensstrasse 22-34, 25462 Rellingen, Germany

**Importer (United Kingdom): Yamaha Music Europe GmbH (UK)** Sherbourne Drive, Tilbrook, Milton Keynes, MK7 8BL, United Kingdom

