

**YAMAHA**

Clavinova®

CVP-98
CVP-96
CVP-600

Owner's Manual Bedienungsanleitung Mode d'emploi Manual de instrucciones

IMPORTANT**Check Your Power Supply**

Make sure that your local AC mains voltage matches the voltage specified on the name plate on the bottom panel. In some areas a voltage selector may be provided on the bottom panel of the main keyboard unit near the power cord. Make sure that the voltage selector is set for the voltage in your area. The voltage selector is set at 240V when the unit is initially shipped. To change the setting use a "minus" screwdriver to rotate the selector dial so that the correct voltage appears next to the pointer on the panel.

WICHTIG**Netzspannung überprüfen**

Vergewissern Sie sich vor dem Anschließen an das Stromnetz, daß die örtliche Netzspannung den Betriebs-Spannungswerten auf dem Typenschild an der Unterseite des Instruments entspricht. In bestimmten Verkaufsgebieten ist das Instrument mit einem Spannungswähler an der Unterseite neben der Netzkabeldurchführung ausgestattet. Falls vorhanden, muß der Spannungswähler auf die örtliche Netzspannung eingestellt werden. Der Spannungswähler wurde werkseitig auf 240 V voreingestellt. Zum Verstellen drehen Sie den Spannungsregler mit einem Schlitzschraubendreher, bis der Zeiger auf den korrekten Spannungswert weist.

IMPORTANT**Vérifiez la source d'alimentation**

Vérifiez que la tension spécifiée sur le panneau inférieur correspond à la tension du secteur. Dans certaines régions, l'instrument peut être équipé d'un sélecteur de tension situé sur le panneau inférieur du clavier à proximité du cordon d'alimentation. Vérifiez que ce sélecteur est bien réglé en fonction de la tension secteur de votre région. Le sélecteur de tension est réglé sur 240 V au départ d'usine. Pour modifier ce réglage, utilisez un tournevis à lame plate pour tourner le sélecteur afin de mettre l'indication correspondant à la tension de votre région vis à vis du repère triangulaire situé sur le panneau.

IMPORTANTE**Compruebe la alimentación de su área**

Asegúrese de que tensión de alimentación de CA de su área corresponde con la tensión especificada en la placa de características del panel inferior. En algunas zonas puede haberse incorporado un selector de tensión en el panel inferior de la unidad del teclado principal, cerca del cable de alimentación. Asegúrese de que el selector de tensión esté ajustado a la tensión de su área. El selector de tensión se ajusta a 240V cuando la unidad sale de fábrica. Para cambiar el ajuste, emplee un destornillador de cabeza "recta" para girar el selector de modo que aparezca la tensión correcta al lado del indicador del panel.

SPECIAL MESSAGE SECTION

PRODUCT SAFETY MARKINGS: Yamaha electronic products may have either labels similar to the graphics shown below or molded/stamped facsimiles of these graphics on the enclosure. The explanation of these graphics appears on this page. Please observe all cautions indicated on this page and those indicated in the safety instruction section.

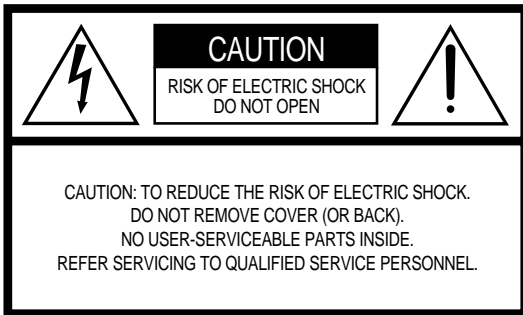

See bottom of Keyboard enclosure for graphic symbol markings



The exclamation point with the equilateral triangle is intended to alert the user to the presence of important operating and maintenance (servicing) instructions in the literature accompanying the product.



The lightning flash with arrowhead symbol within the equilateral triangle is intended to alert the user to the presence of uninsulated “dangerous voltage” within the product’s enclosure that may be of sufficient magnitude to constitute a risk of electrical shock.

IMPORTANT NOTICE: All Yamaha electronic products are tested and approved by an independent safety testing laboratory in order that you may be sure that when it is properly installed and used in its normal and customary manner, all foreseeable risks have been eliminated. **DO NOT** modify this unit or commission others to do so unless specifically authorized by Yamaha. Product performance and/or safety standards may be diminished. Claims filed under the expressed warranty may be denied if the unit is/has been modified. Implied warranties may also be affected.

SPECIFICATIONS SUBJECT TO CHANGE: The information contained in this manual is believed to be correct at the time of printing. However, Yamaha reserves the right to change or modify any of the specifications without notice or obligation to update existing units.

ENVIRONMENTAL ISSUES: Yamaha strives to produce products that are both user safe and environmentally friendly. We sincerely believe that our products and the production methods used to produce them, meet these goals. In keeping with both the letter and the spirit of the law, we want you to be aware of the following:

Battery Notice: This product MAY contain a small non-rechargeable battery which (if applicable) is soldered in place. The average life span of this type of battery is approximately five years. When replacement becomes necessary, contact a qualified service representative to perform the replacement.

Warning: Do not attempt to recharge, disassemble, or incinerate this type of battery. Keep all batteries away from children. Dispose of used batteries promptly and as regulated by applicable laws. Note: In some areas, the servicer is required by law to return the defective parts. However, you do have the option of having the servicer dispose of these parts for you.

Disposal Notice: Should this product become damaged beyond repair, or for some reason its useful life is considered to be at an end, please observe all local, state, and federal regulations that relate to the disposal of products that contain lead, batteries, plastics, etc.

NOTICE: Service charges incurred due to lack of knowledge relating to how a function or effect works (when the unit is operating as designed) are not covered by the manufacturer’s warranty, and are therefore the owners responsibility. Please study this manual carefully and consult your dealer before requesting service.

NAME PLATE LOCATION: The graphic below indicates the location of the name plate. The model number, serial number, power requirements, etc., are located on this plate. You should record the model number, serial number, and the date of purchase in the spaces provided below and retain this manual as a permanent record of your purchase.

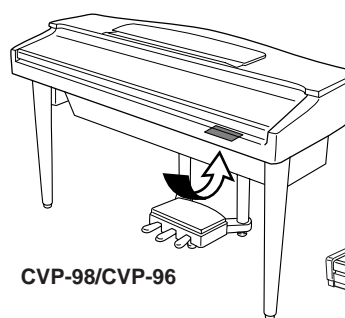

CVP-98/CVP-96

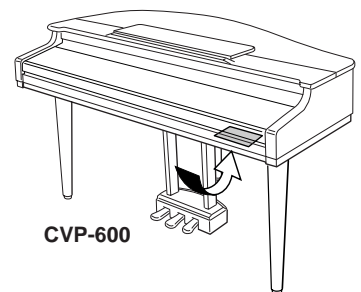

CVP-600

Model _____

Serial No. _____

Purchase Date _____

VORSICHTSMASSNAHMEN

BITTE SORGFÄLTIG DURCHLESEN, EHE SIE WEITERMACHEN

* Heben Sie diese Vorsichtsmaßnahmen sorgfältig auf, damit Sie später einmal nachschlagen können.



WARNUNG

Befolgen Sie unbedingt die nachfolgend beschriebenen grundlegenden Vorsichtsmaßnahmen, um die Gefahr einer schwerwiegenden Verletzung oder sogar tödlicher Unfälle, von elektrischen Schlägen, Kurzschlüssen, Beschädigungen, Feuer oder sonstigen Gefahren zu vermeiden. Zu diesen Vorsichtsmaßnahmen gehören die folgenden Punkte, die jedoch keine abschließende Aufzählung darstellen:

- Versuchen Sie nicht, das Instrument zu öffnen oder Teile im Innern zu zerlegen oder sie auf irgendeine Weise zu verändern. Das Instrument enthält keine Teile, die vom Benutzer gewartet werden könnten. Wenn das Instrument nicht richtig zu funktionieren scheint, benutzen Sie es auf keinen Fall weiter und lassen Sie es von einem qualifizierten Yamaha-Kundendienstfachmann prüfen.
- Achten Sie darauf, daß das Instrument nicht durch Regen naß wird, verwenden Sie es nicht in der Nähe von Wasser oder unter feuchten oder nassen Umgebungsbedingungen und stellen Sie auch keine Behälter mit Flüssigkeiten darauf, die herausschwappen und in Öffnungen hineinfließen könnte.
- Wenn das Netzkabel ausgefranst ist oder der Netzstecker beschädigt wird, wenn es während der Verwendung des Instruments zu einem plötzlichen Tonausfall kommt, oder wenn es einen ungewöhnlichen Geruch oder Rauch erzeugen sollte, schalten Sie den Netzschalter sofort aus, ziehen Sie den Netzstecker aus der Netzsteckdose und lassen Sie das Instrument von einem qualifizierten Yamaha-Kundendienstfachmann prüfen.
- Verwenden Sie ausschließlich die für das Instrument vorgeschriebene richtige Netzspannung. Die erforderliche Spannung finden Sie auf dem Typenschild des Instruments.
- Ehe Sie das Instrument reinigen, ziehen Sie stets den Netzstecker aus der Netzsteckdose. Schließen Sie den Netzstecker niemals mit nassen Händen an oder ziehen Sie ihn heraus.
- Prüfen Sie den Netzstecker in regelmäßigen Abständen und entfernen Sie eventuell vorhandenen Staub oder Schmutz, der sich angesammelt haben kann.



VORSICHT

Befolgen Sie unbedingt die nachfolgend beschriebenen grundlegenden Vorsichtsmaßnahmen, um die Gefahr von Verletzungen bei Ihnen oder Dritten, sowie Beschädigungen des Instruments oder anderer Gegenstände zu vermeiden. Zu diesen Vorsichtsmaßnahmen gehören die folgenden Punkte, die jedoch keine abschließende Aufzählung darstellen:

- Verlegen Sie das Netzkabel niemals in der Nähe von Wärmequellen, etwa Heizkörpern oder Heizstrahlern, biegen Sie es nicht übermäßig und beschädigen Sie es nicht auf sonstige Weise, stellen Sie keine schweren Gegenstände darauf und verlegen Sie es nicht an einer Stelle, wo jemand darauftreten, darüber stolpern oder etwas darüber rollen könnte.
 - Wenn Sie den Netzstecker aus dem Instrument oder der Netzsteckdose abziehen, ziehen Sie stets am Stecker selbst und niemals am Kabel. Wenn Sie am Kabel ziehen, kann dieses beschädigt werden.
 - Schließen Sie das Instrument niemals mit einem Mehrfachsteckverbinder an eine Steckdose an. Hierdurch kann sich die Tonqualität verschlechtern oder sich die Netzsteckdose überhitzen.
 - Ziehen Sie stets den Netzstecker aus der Netzsteckdose heraus, wenn das Instrument längere Zeit nicht benutzt wird oder während eines Gewitters.
 - Ehe Sie das Instrument an andere elektronische Komponenten anschließen, schalten Sie die Stromversorgung aller Geräte aus. Ehe Sie die Stromversorgung für alle Komponenten an- oder ausschalten, stellen Sie bitte alle Lautstärkepegel auf die kleinste Lautstärke ein.
 - Setzen Sie das Instrument niemals übermäßigem Staub, Vibrationen oder extremer Kälte oder Hitze aus (etwa durch direkte Sonneneinstrahlung, die Nähe einer Heizung oder Lagerung tagsüber in einem geschlossenen Fahrzeug), um die Möglichkeit auszuschalten, daß sich das Bedienfeld verzieht oder Bauteile im Innern beschädigt werden.
 - Verwenden Sie das Instrument nicht in der Nähe anderer elektrischer Produkte, etwa von Fernsehgeräten, Radios oder Lautsprechern, da es hierdurch zu Störeinstrahlungen kommen kann, die die einwandfreie Funktion der anderen Geräte beeinträchtigen können.
 - Stellen Sie das Instrument nicht an einer instabilen Position ab, wo es versehentlich umstürzen könnte.
 - Ehe Sie das Instrument bewegen, trennen Sie alle angeschlossenen Kabelverbindungen ab.
 - Verwenden Sie zur Reinigung des Instruments ein weiches, trockenes Tuch. Verwenden Sie keinesfalls Farbverdünner, Lösungsmittel, Reinigungsflüssigkeiten oder chemisch imprägnierte Wischtücher. Legen Sie ferner keine Vinyl-, Kunststoff- oder Gummigegenstände auf das Instrument, da sich hierdurch das Bedienfeld oder die Tastatur verfärben könnten.
 - Beim CVP-600 entfernen Sie Staub und Schmutz durch vorsichtiges Abwischen mit einem weichen, trockenen Tuch. Drücken Sie dabei nicht zu fest gegen das Gehäuse, da kleine Staubpartikel Kratzer verursachen können.
 - Beim CVP-600 kann Anstoßen mit einem Metallgegenstand, Porzellan oder einem anderen harten Gegenstand einen Riß oder Ablösen der Gehäusebeschichtung verursachen. Behandeln Sie das Instrument mit Vorsicht.
 - Lehnen oder setzen Sie sich nicht auf das Instrument, legen Sie keine schweren Gegenstände darauf und üben Sie nicht mehr Kraft auf Tasten, Schalter oder Steckerverbinder aus als unbedingt erforderlich.
 - Achten Sie darauf, das Sie sich Ihre Finger nicht an der Tastaturabdeckung klemmen, und schieben Sie Ihre Finger oder Ihre Hand nicht in den Spalt der Tastaturabdeckung.
 - Schieben Sie niemals Papier oder Metallgegenstände oder andere Objekte zwischen die Schlitze der Tastaturabdeckung und die Tastatur oder lassen Sie solche Gegenstände hineinfallen. Wenn dies einmal geschehen sollte, schalten Sie sofort die Stromversorgung aus und ziehen Sie den Netzstecker aus der Netzsteckdose. Lassen Sie dann Ihr Instrument durch einen qualifizierten Yamaha-Kundendienst prüfen.
 - Stellen Sie das Instrument nicht direkt an eine Wand (halten Sie einen Abstand von mindestens 3 cm von der Wand ein), da es andernfalls aufgrund unzureichender Luftzirkulation zu einer Überhitzung des Instruments kommen kann.
 - Lesen Sie unbedingt sorgfältig die mitgelieferte Dokumentation durch, die das Verfahren beim Zusammenbau beschreibt. Wenn das Instrument nicht in der richtigen Reihenfolge zusammengebaut wird, kann es beschädigt werden oder sogar Verletzungen hervorrufen.
 - Spielen Sie das Instrument nicht lange Zeit mit hoher oder unangenehmer Lautstärke, da es hierdurch zu permanentem Gehörverlust kommen kann. Falls Sie Gehörverlust bemerken oder ein Klingeln im Ohr feststellen, lassen Sie sich von Ihrem Arzt beraten.
- **VERWENDUNG DER SITZBANK (falls vorhanden)**
- Spielen Sie niemals unvorsichtig mit der Sitzbank oder stellen Sie sich darauf. Wenn Sie sie als Werkzeug oder zum Daraufsteigen oder sonstige Zwecke verwenden, kann es zu einem Unfall und zu Verletzungen kommen.
 - Es sollt jeweils nur eine Person gleichzeitig auf der Bank sitzen, damit es nicht zu Unfällen oder Verletzungen kommt.
 - Wenn die Schrauben der Sitzbank nach längerem Gebrauch locker werden sollten, ziehen Sie sie in regelmäßigen Abständen mit dem beigelegten Werkzeug fest.
- **SPEICHERN VON USER-DATEN**
- Speichern Sie häufig Ihre Daten auf Diskette, um zu verhindern, daß Sie aufgrund eines Defekts oder eines Bedienungsfehlers wichtige Daten verlieren.
- Yamaha ist nicht für solche Schäden verantwortlich, die durch falsche Verwendung des Instruments oder durch Veränderungen am Instrument hervorgerufen wurden, oder wenn Daten verlorengehen oder zerstört werden.
- Stellen Sie stets die Stromversorgung aus, wenn das Instrument nicht verwendet wird.

Vielen Dank für den Kauf des Yamaha Clavinova! Um das Potential des Clavinova und seine Funktionen voll nutzen zu können, empfehlen wir Ihnen, diese Anleitung aufmerksam durchzulesen. Bewahren Sie die Anleitung dann zum Nachschlagen bei später anfallenden Fragen griffbereit auf.

Mitgeliefertes Zubehör

- **Music Software Collection-Diskette (+ Notenheft)**
Diese Diskette enthält aufgezeichnete Song-Samples zum Spielen auf dem Clavinova sowie MIDI-Treiber für Computer (Seite 157).
- **Leerdiskette**
Zum Aufnehmen eigener Stücke.
- **Bedienungsanleitung und Referenzanleitung (Zusammenbauanweisungen und Verzeichnisse)**
- **Sitzbank (je nach Vertriebsland entweder im Lieferumfang oder als Sonderzubehör erhältlich)**

Inhalt

KAPITEL 1: Einführung			
Merkmale des Clavinova	4	Einstellen der Lautstärke	17
Über diese Anleitung	5	[MASTER VOLUME]	17
In dieser Anleitung verwendete Schreibweisen	5	[ACMP/SONG VOLUME]	17
Gebrauch von Disketten	7	[MIXER]	17
Vorbereitungen	8	[EXP.PEDAL]	18
Notenständer	8	Einstellen der Klangfärbung	19
Tastaturabdeckung	8	[MASTER EQUALIZER]	19
Gerhäusedeckel (nur beim CVP-600)	9	[POWER BASS] (nur CVP-98)	21
Einschalten	9		
Kopfhörer	9	KAPITEL 2: Hilfe-Funktion und Demo-Wiedergabe	
Bedienelemente und Anschlüsse	10	Verwendung der Hilfe-Funktion	22
Grundlegende Bedienung	12	Demo-Wiedergabe	24
Display und Displaytasten	12	KAPITEL 3: Stimmen	
Die PAGE-Tasten [◀] und [▶]	14	Auswählen von Stimmen	27
Die [EXIT]-Taste	15	Auswählen von Stimmen über die VOICE SELECT-Anzeige	27
[DISPLAY HOLD]-Taste	15	Auswählen von Stimmen auf der Hauptanzeige	28
Einstellen des Displaykontrasts	15	ORGAN COMBINATION-Stimmen (Organ Combi.)	29
Speichererhalt	16	Keyboard Percussion	32
Displaymeldungen	16	Gleichzeitiges Spielen mit zwei Stimmen — Dualmodus	33
		Auswählen der Dual-Stimmen	33
		Einstellen der Lautstärkebalance zwischen den beiden Stimmen	34
		Verstimmen der beiden Stimmen gegeneinander	35
		Versetzen der Oktavlage einer oder beider Stimmen	35
		Spiele mit zwei Stimmen auf separaten Tastaturabschnitten — Splitmodus	36
		Auswählen der Split-Stimmen	36
		Verlegen des Tastatur-Splitpunkts	37
		Einstellen der Lautstärkebalance zwischen den beiden Stimmen	38
		Versetzen der Oktavlage einer oder beider Stimmen	38
		Gleichzeitiges Spielen mit Splitmodus und Dualmodus	39
		Gebrauch der Pedale	40
		Dämpferpedal (rechts)	40
		Sostenutopedal (Mitte)	40
		Pianopedal (Links)	40

Reverb 41

- Ein- und Ausschalten des Halleffekts ... 41
- Auswählen des Halleffekt-Typs 41
- Einstellen der Halleffekt-Gesamttiefe ... 42
- Einstellen der Halleffekt-Tiefe für einzelne Parts — REVERB PART DEPTH 43

Stimmeneffekte 44

- Ein- und Ausschalten des Effekts 44
- Auswählen des Effekt-Typs 45
- Einstellen der Effekt-Tiefe 46
- Abrufen der Grundeinstellungen 46

KAPITEL 4:

Begleitungs-Style (Rhythmus- und automatische Baß/Akkord-Begleitung)

Auswählen von Begleitungs-Styles 47

- Auswählen eines Styles auf der STYLE SELECT-Anzeige 47
- Auswählen von Styles auf der Hauptanzeige 48
- Tempo- und Lautstärkeeinstellung 49

Starten/Stoppen des Begleitungs-Styles 50

- Starten des Begleitungs-Styles 50
- BREAK 53
- Stoppen des Begleitungs-Styles 53

Gebrauch des Metronoms 54

Spiele mit automatischer Baß/Akkord-Begleitung 56

- Möglichkeiten zur Erzeugung der automatischen Begleitung 56
- Stoppen der automatischen Baß/Akkord-Begleitung 59
- Einstellen der Begleitungslautstärke insgesamt 60
- Einstellen der Lautstärke individueller Begleitungsparts 60
- Verlegen des Tastatur-Splitpunkts 61

Andere Funktionen für automatische Baß/Akkord-Begleitung 62

- Harmonie 62
- One Touch Setting 63
- Virtual Arranger 64
- SYNCHRO STOP-Funktion 64
- Kleine Begleitung (SMALL ACMP) 65
- Akkordhilfe-Funktion 66

Style-Programmierungsfunktion 68

- Andere Funktionen der CUSTOM STYLE-Anzeige 74
- Spiele mit Custom-Styles 77
- Warn- und Fehleranzeigen der CUSTOM STYLE-Funktion 78

Laden von Style-Dateien 80

- Laden von Disketten-Styles 80
- Spiele mit geladenen Style-Dateien ... 82

KAPITEL 5:

Registration-Funktion

Registration-Setups (Registrieren und Abrufen von Bedienfeldeinstellungen) 83

- Abrufen registrierter Bedienfeldeinstellungen 84
- Umbenennen von Registration-Setups ... 85
- FREEZE-Funktion 86

KAPITEL 6:

Song-Steuerung

Song-Wiedergabe 87

- Wiedergabe 87
- Partausblendung 91
- Zuordnung von Spuren zu 1/RIGHT und 2/LEFT, Stimmenzuordnung 92
- Einstellen der Song-Wiedergabelautstärke insgesamt 93
- Einstellen der Lautstärke individueller Parts 94
- Ändern von Einstellungen auf der TRACK MIXER-Anzeige 96
- Wiederholfunktion 97
- Andere Wiedergabefunktionen 99
- Abspielen anderer Arten von Musikdaten 99

Guide-Übungsfunktion 100

- Guide-Übungsmodi und Piano-Rollfunktion 100
- Gebrauch der Guide-Übungsfunktion 101
- Andere Parameter der Guide-Übungsfunktion 103

Song-Aufnahme 105

- Aufnahmevorbereitungen: Formatieren der Diskette 106
- QUICK RECORD (schnelle Aufnahme) 107
- TRACK RECORD (Mehrspuraufnahme) 110
- Hinzufügen neuer Spuren 113
- Punch-in/out-Aufnahme 113
- CHORD SEQUENCE (Akkordsequenz-Programmierungsfunktion) 116
- Andere CHORD SEQUENCE-Funktionen 119

Song-Bearbeitungsfunktionen 120

- SONG NAME 121
- TRACK EDIT (Spur-Bearbeitungsfunktionen) 122
- INITIAL EDIT (Anfangsdaten-Bearbeitung) 124

- Vornehmen von Einstellungen auf der INITIAL EDIT-Anzeige 125
- Aufnahmen ohne Diskette 127

KAPITEL 7:

Utility-Funktionen

Tastaturfunktionen 130

- [KEYBOARD 1]
— Seite 1 der FUNCTION-Anzeige ... 130
- [KEYBOARD 2]
— Seite 2 der FUNCTION-Anzeige ... 131

Pedalfunktionen 133

- [PEDAL]
— Seite 3 der FUNCTION-Anzeige ... 133

Diskettenfunktionen 135

- [FORMAT]
— Seite 4 der FUNCTION-Anzeige ... 135
- [SONG COPY]
— Seite 5 der FUNCTION-Anzeige ... 136
- [SONG DELETE]
— Seite 6 der FUNCTION-Anzeige ... 138
- [REGISTRATION]
— Seite 7 der FUNCTION-Anzeige ... 139
- [TRANSFORM]
— Seite 8 der FUNCTION-Anzeige ... 142

MIDI-Funktionen 143

- [MIDI 1]
— Seite 9 der FUNCTION-Anzeige ... 143
- [MIDI 2]
— Seite 10 der FUNCTION-Anzeige . 144
- [MIDI 3]
— Seite 11 der FUNCTION-Anzeige . 146

Speichererhalt 147

- [BACKUP]
— Seite 12 der FUNCTION-Anzeige . 147
- [RECALL]
— Seite 13 der FUNCTION-Anzeige . 148

Utility-Funktionen 149

- [MICRO TUNING]
— Seite 14 der FUNCTION-Anzeige . 149
- [SCALE TUNING]
— Seite 15 der FUNCTION-Anzeige . 150
- [POPOP TIME]
— Seite 16 der FUNCTION-Anzeige . 153
- [ALERT]
— Seite 17 der FUNCTION-Anzeige . 153

KAPITEL 8:

Sonstiges

Anschlußbuchsen 154

Anschluß an einen Personal-Computer 156

Stichwortverzeichnis 158

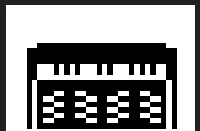

Merkmale des Clavinova

● Großes, übersichtliches Display

Das große Flüssigkristall-Display (mit dazugehörigen Tasten) erlaubt eine umfassende und übersichtliche Steuerung des Clavinova (Seite 12).

● Große Auswahl an vollen, realistischen Stimmen

Das Clavinova bietet eine Vielzahl von authentischen und dynamischen Stimmen (133 Clavinova-Stimmen + 480 XG-Stimmen + 12 Drum Kits) zur Wahl, unter anderem außergewöhnlich natürlich klingende Piano-, Streicher- und Blechbläserstimmen. Darüber hinaus können Sie auch Schlagzeug und Percussion-Klänge direkt auf der Tastatur spielen. (Siehe Seite 32.)

● Song-Disketten-Wiedergabemöglichkeit

Auf dem Clavinova können verschiedene im Handel angebotene Song-Disketten abgespielt werden. Mit der entsprechenden Disketten-Software können Sie beispielsweise den Piano-Part des Songs selbst spielen, während Sie von den übrigen Parts voll orchestriert begleitet werden.

● Spezielle Guide-Übungsfunktionen zum leichten Lernen

Mit der entsprechenden Disketten-Software können Sie sich vom Display und den Notenanzeigen über der Tastatur Hilfestellung geben lassen, wann und wo die richtigen Tasten angeschlagen werden müssen. Dieses System mit drei Schwierigkeitsgraden hilft Ihnen, bestimmte Songs schnell und auf einfache Weise einzuüben. (Siehe Seite 100.)

● Dynamische Baß/Akkord-Begleitautomatik

Die automatische Baß/Akkord-Begleitung des Clavinova liefert in Übereinstimmung mit den von Ihnen gespielten Akkorden volle instrumentale Begleitung im gewählten Musikstil (Style). Es gibt 100 Begleitungs-Styles (Seite 47) sowie 40 zusätzliche "Pianist"-Styles für Solo-Piano-Begleitung (Seite 57).

● Einfache Aufnahmefunktionen

Je nach Fingerfertigkeit und Bevorzugung können Sie zwischen mehreren Aufnahmeverfahren wählen: schnelle Aufnahme, Mehrspur-Aufnahme und schrittweise Aufnahme der automatischen Begleitung (Akkordfortschreitungen) (Seite 105).

● Bequeme TO HOST-Buchsen für direkten Anschluß an einen Computer

Das Clavinova kann bei Bedarf als hochwertige Tonquelle für die Wiedergabe von Musik-Software auf Computern verwendet werden. Es kann auch als Master-Keyboard zum Eingeben von Performance-Daten und Schreiben von Musik mit einem Computer eingesetzt werden. (Siehe Seite 156.)

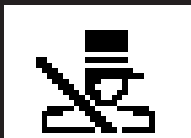

Über diese Anleitung

In dieser Anleitung verwendete Schreibweisen

■ Darstellung von Bedienelementen und Display-Anzeigen

[]: Bedienelemente stehen in eckigen Klammern.

Bei Worten in eckigen Klammern wird der Denominator (z.B. Taste, Schieberegler, Buchse u. dgl.) unter Umständen weggelassen. Der Schieberegler für die Einstellung der Gesamtlautstärke wird dann beispielsweise als [MASTER VOLUME] dargestellt.

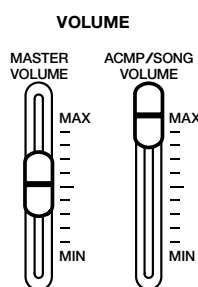

NOTIZ

- Die hier abgedruckten Abbildungen und Anzeigen dienen lediglich als Beispiele zur Erläuterung und können von den tatsächlichen Aufdrucken und Anzeigen des Clavinova abweichen.

Fett gedruckte Zeichen:

Auf dem Display angezeigte Punkte und dazugehörige Displaytasten (direkt unter bzw. links oder rechts von diesen Punkten) sind in dieser Anleitung fett gedruckt. So ist beispielsweise das auf dem Display angezeigte Wort "VOICE" im laufenden Text als **VOICE** dargestellt. Die zu diesem Punkt gehörenden Displaytasten sind die Tasten **VOICE** ▼ (und) ▲.

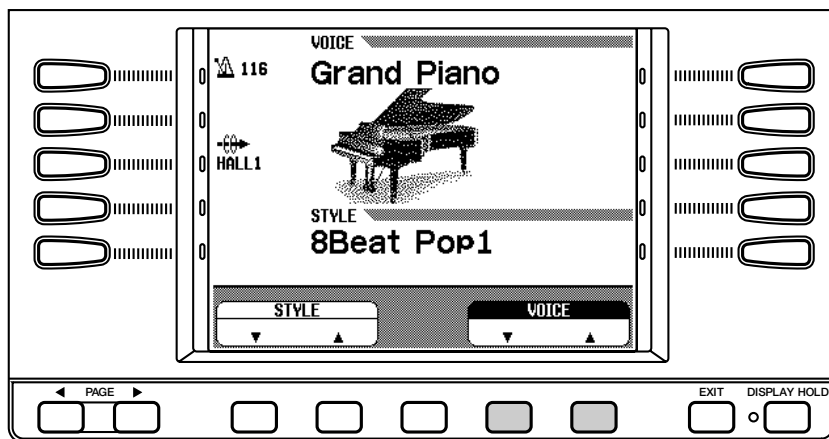

■ Darstellung von Bedienvorgängen

Die im folgenden gezeigten Pfeilsymbole dienen zur Unterscheidung zwischen Bedienschritten und Bedienschritt-Ergebnissen.

Bedienschritt-Ergebnis

♥ → ♠ Dieses Symbol bedeutet, daß die Ausführung von ♥ in ♠ resultiert.

Bedienschritt

♥ ≥ ♣ Dieses Symbol bedeutet, daß nach ♥ der Schritt ♣ auszuführen ist.

■ Grundeinstellungen:

Die Funktionen des Clavinova wurden werkseitig auf bestimmte Standardwerte bzw. -zustände voreingestellt. Dies sind die Grundeinstellungen. Sie können die Grundeinstellung jeder Funktion je nach Bevorzugung beliebig verändern. Über die BACKUP-Funktion (Seite 147) können Sie außerdem wählen, ob beim Einschalten des Clavinova die eigenen Einstellungen beibehalten oder die Grundeinstellungen wieder aufgerufen werden sollen. Mit der RECALL-Funktion (Seite 148) können Sie die Grundeinstellungen jederzeit wieder aufrufen.

■ Hauptanzeige

Dies ist die folgende Anzeige, die beim Einschalten auf dem Display erscheint.

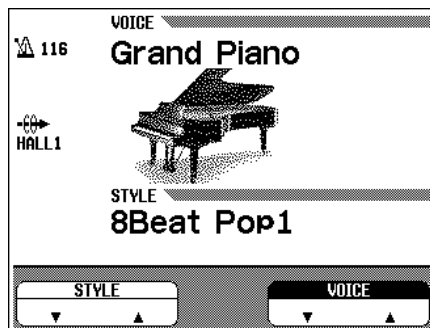

● Eingblendete Pop-up Anzeigen:

Beim Betätigen gewisser Bedienfeld-Tasten erscheint eine entsprechende Anzeige auf dem Display. Manche dieser Anzeigen werden nur vorübergehend "eingblendet", wonach dann wieder die frühere Anzeige vorliegt. Diese eingblendeten Anzeigen werden "Pop-up" Anzeigen genannt.

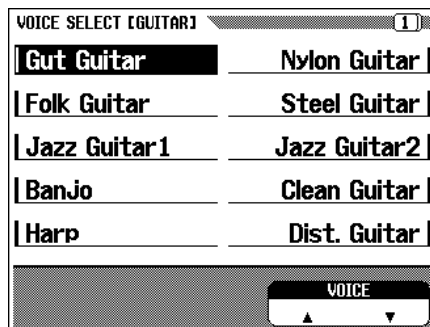

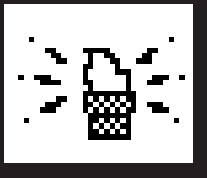

Gebrauch von Disketten

Die "Music Software Collection"-Diskette und eine Leerdiskette werden mit dem Clavinova geliefert.

■ Handhabung von Disketten

- Werfen Sie die Diskette NICHT aus, während ein Aufnahme- oder Wiedergabevorgang abläuft oder die DISK IN USE-Anzeigelampe aus einem anderen Grund leuchtet. Die Diskette und auch das Laufwerk können hierdurch beschädigt werden.
- Schalten Sie das Clavinova NICHT ein oder aus, während eine Diskette eingelegt ist.
- Werfen Sie die Diskette aus, bevor Sie das Instrument ausschalten.
- Gehen Sie beim Auswerfen von Disketten wie folgt vor:

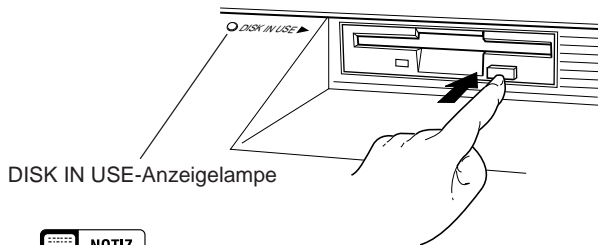

NOTIZ

- Zum Auswerfen der Diskette drücken Sie die Auswerftaste langsam und vollständig bis zum Anschlag hinein. Wenn die Diskette dann vollständig herausgekommen ist, entnehmen Sie diese mit der Hand.
- Wenn die Auswerftaste zu schnell oder nicht ganz bis zum Anschlag hineingedrückt wird, kann es vorkommen, daß die Diskette nicht einwandfrei ausgeworfen wird (die Auswerftaste kann in der Mitte steckenbleiben und die Diskette nur einige Millimeter aus dem Schlitz herausragen). Wenn dies einmal vorkommen sollte, versuchen Sie auf gar keinen Fall, die nur halb ausgeworfene Diskette herauszuziehen. Wenn Sie in diesem Zustand die Diskette gewaltsam herausziehen, beschädigen Sie möglicherweise den Laufwerkmechanismus oder die Diskette selbst. Um eine nur teilweise ausgeworfene Diskette zu entfernen, versuchen Sie zunächst, die Auswerftaste noch einmal vollständig zu drücken, oder drücken Sie die Diskette wieder ganz in den Schlitz zurück, und wiederholen Sie den Auswerfvorgang von Anfang an — sorgfältig.

- Vermeiden Sie ein Öffnen oder Schließen des Tastaturdeckels, während eine Diskette aus dem Laufwerk ragt (d. h. ausgeworfen, aber noch nicht herausgenommen wurde). Die Tastaturabdeckung könnte dabei die Diskette berühren und diese sowie auch das Laufwerk beschädigen.
- Es dürfen nur Disketten in das Laufwerk gesteckt werden. Fremdkörper können das Laufwerk bzw. die eingeschobene Diskette beschädigen.
- Für das Clavinova eignen sich nur doppelseitige 3,5-Zoll-Disketten mit doppelter Schreibdichte (2DD) oder hoher Schreibdichte (2HD).

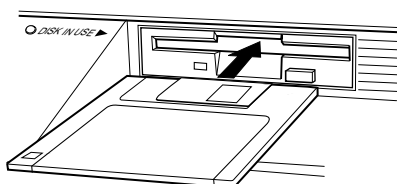

■ Vorsichtsmaßnahmen zur Handhabung der Disketten

- Vermeiden Sie ein Öffnen des Verschlussschiebers an der Diskette. Schmutz und Staub auf der magnetischen Scheibe im Diskettengehäuse haben unweigerlichen Datenverlust zur Folge und machen die Diskette unbrauchbar.
- Halten Sie die Disketten von Lautsprechern, Fernsehern und anderen Geräten fern, die starke magnetische Felder erzeugen.
- Lagern Sie Disketten nicht an Orten, wo sie direktem Sonnenlicht oder anderen Wärmequellen ausgesetzt sind.
- Legen Sie keine schweren Gegenstände (Bücher usw.) auf die Disketten.
- Lassen Sie Disketten nicht naß werden.
- Achten Sie beim Lagern von Disketten darauf, daß der Aufbewahrungsort folgende Bedingungen erfüllt:
 - Temperatur: 4 bis 53°C
 - Luftfeuchtigkeit: 8 bis 90 % (rel.)
 - Schutz vor Staub, Sand, Rauch usw.
- Bringen Sie das (beschriftete) Etikett ohne Falten und Knitter fest innerhalb der dafür vorgesehenen Mulde am Diskettengehäuse an. Zum Anbringen eines neuen Etiketts dürfen Sie dieses nicht einfach über das alte kleben. Entfernen Sie zunächst das alte Etikett.

■ Reinigung des Schreib-/Lesekopfes

Bei längerem Gebrauch sammelt sich auf dem Schreib-/Lesekopf im Laufwerk Schmutz an, der im Extremfall Datenfehler verursachen kann. In einem solchen Fall reinigen Sie den Kopf mit einer 3,5-Zoll-Reinigungsdiskette (im Computer-Fachhandel erhältlich).

■ Sicherstellung von Daten

Wir empfehlen Ihnen, auf Diskette gespeicherte Songs stets auf einer zweiten Diskette sicherzustellen (siehe Seite 136). Sollte die Originaldiskette beschädigt werden, können Sie auf die Kopie zurückgreifen und sind so vor Datenverlust geschützt.

■ Schutz aufgezeichneter Daten vor versehentlichem Löschen (Schreibschutzknopf)

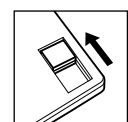
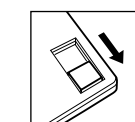
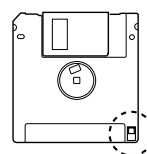

Schreibschutzöffnung offen ("schreibgeschützt") — Speichern von Daten nicht möglich

Schreibschutzöffnung geschlossen ("schreibfähig") — Speichern von Daten möglich

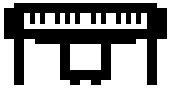

Notenständer

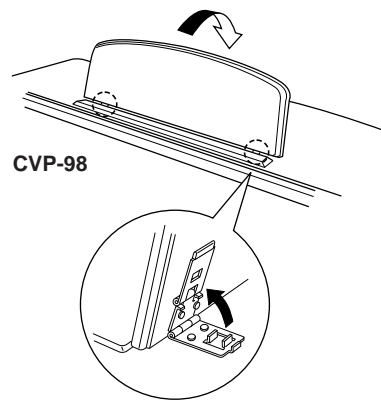
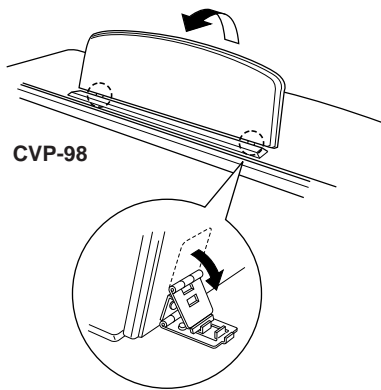

■ Zum Aufstellen des Notenständers:

- 1 Heben Sie den Ständer an und klappen Sie ihn bis zum Anschlag hoch.
- 2 Legen Sie nun die Metallstützen links und rechts an der Rückseite des Ständers nach unten um.
- 3 Klappen Sie den Ständer leicht zurück, bis er von den Metallstützen gehalten wird.

Beim CVP-98/96 können die Metallstützen, wie in der Abbildung gezeigt, in eine von drei Positionen gebracht werden, um den Stehwinkel des Notenständers passend einzustellen. Achten Sie darauf, daß beide Metallstützen in derselben Position stehen.

■ Zum Wegklappen des Notenständers:

- 1 Ziehen Sie den Notenständer bis zum Anschlag zu sich.
- 2 Legen Sie die beiden Metallstützen (an der Rückseite des Ständers) nach oben um.
- 3 Klappen Sie den Notenständer vorsichtig nach hinten um, bis er auf dem Instrument aufliegt.



- Versuchen Sie bitte nicht, den Notenständer in halb aufgeklappter Stellung zu verwenden. Vergessen Sie beim Wegklappen nicht, ihn ganz an das Instrument anzudrücken.

Tastaturabdeckung

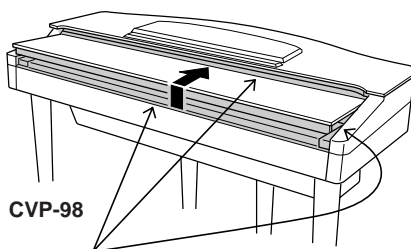

Klemmen Sie sich beim Öffnen und Schließen der Abdeckung nicht die Finger ein!

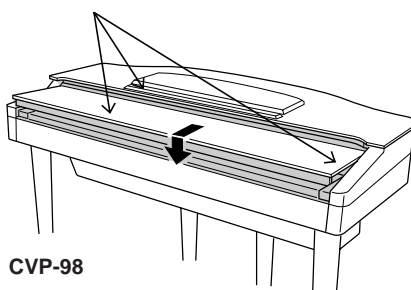

■ Zum Öffnen der Tastaturabdeckung:

- 1 Heben Sie die Abdeckung etwas an (nicht zu viel).
- 2 Schieben Sie die Abdeckung auf.

■ Zum Schließen der Tastaturabdeckung:

- 1 Ziehen Sie die Abdeckung zu sich.
- 2 Senken Sie die Abdeckung vorsichtig über den Tasten ab.



- Halten Sie die Abdeckung stets mit beiden Händen, während Sie sie bewegen, und lassen Sie die Abdeckung erst los, wenn sie vollständig offen oder geschlossen ist. Seien Sie auch vorsichtig, damit keine Finger (weder Ihre noch die einer anderen Person) eingeklemmt werden.
- Legen Sie keine Gegenstände auf die Tastaturabdeckung. Kleinere Gegenstände werden leicht übersehen und können dann beim Öffnen der Abdeckung in das Instrument fallen. Fremdkörper im Instrument können einen elektrischen Schlag, Kurzschluß, Brand oder schweren Schaden verursachen.

Gerhäusedeckel (nur beim CVP-600)

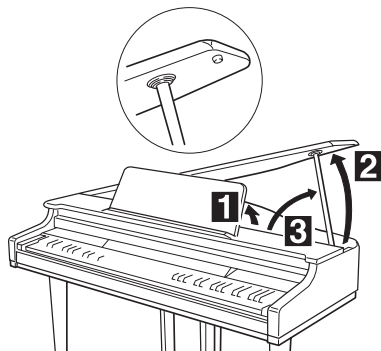

■ Zum Öffnen des Gehäusedeckels:

- 1** Stellen Sie den Notenständer aufrecht, wie auf Seite 8 unter "Notenständer" beschrieben.
- 2** Heben Sie den Gehäusedeckel an der rechten Seite an (von der Tastaturseite des Instruments aus gesehen).
- 3** Stellen Sie den Ständer hoch, und passen Sie ihn dann in die Vertiefung im Gehäusedeckel ein.

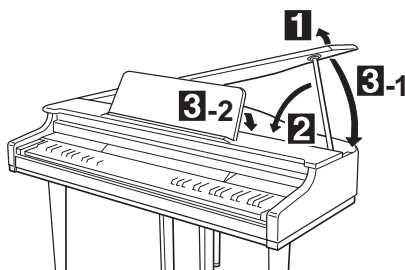

■ Zum Schließen des Gehäusedeckels:

- 1** Halten Sie den Ständer, um den Gehäusedeckel dabei ein wenig anzuheben.
- 2** Halten Sie den Deckel in dieser Position fest, und legen Sie den Ständer in das Instrument.
- 3** Senken Sie den Gehäusedeckel vorsichtig, bis er geschlossen ist, und klappen Sie den Notenständer dann wieder weg, wie auf Seite 8 unter "Notenständer" beschrieben.



- Achten Sie darauf, daß das Ende des Ständers fest in den Gehäusedeckel greift. Wenn die Strebe nicht in der Vertiefung sitzt, kann der Deckel abrutschen und eine Beschädigung oder Verletzung verursachen.
- Achten Sie auch darauf, daß andere Personen bei geöffnetem Gehäusedeckel nicht an die Strebe stoßen. Die Strebe könnte dabei aus der Vertiefung rutschen, so daß der Deckel unvermittelt zuklappt.
- Seien Sie beim Öffnen und Schließen des Gehäuses vorsichtig, um ein Einklemmen von Fingern zu verhüten.

Einschalten

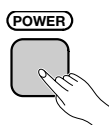

- 1** Das Netzkabel anschließen.
Schließen Sie den kleineren Stecker des Kabels an die AC INLET-Buchse an der Unterseite des Clavinova an und den Netzstecker dann eine die Steckdose.

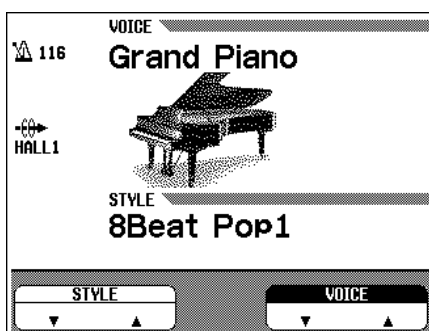

- 2** Drücken Sie den [POWER]-Schalter. Das Instrument wird dabei eingeschaltet, und die Hauptanzeige erscheint auf dem Display. Die Stimme "Grand Piano 1" und der Begleitungs-Style "8Beat Pop1" sind anfänglich vorgegeben. Die Betriebsanzeige vorne links an der Haupteinheit leuchtet zur Bestätigung.

- * Wenn die Anzeige auf dem Display nicht gut lesbar ist, stellen Sie den Kontrast mit dem [CONTRAST]-Regler links neben dem Display ein.
- * Stellen Sie die Lautstärke mit dem [MASTER VOLUME]-Regler ein.

Zum Ausschalten drücken Sie erneut auf [POWER]. Das Display und die Betriebsanzeige erlöschen dabei zur Bestätigung.

Kopfhörer

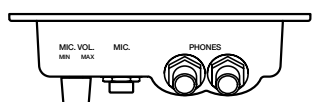

Normale Stereokopfhörer

An die [PHONES]-Buchse(n) können Stereokopfhörer (separat erhältlich) angeschlossen werden. Beim Anschließen von Kopfhörern wird das eingebaute Lautsprechersystem automatisch vom Signalweg getrennt und "stummgeschaltet". Da das Clavinova mit zwei PHONES-Buchsen ausgestattet ist, können zwei Personen über jeweils ein Paar Kopfhörer gleichzeitig mithören.

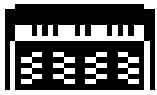

Bedienelemente und Anschlüsse

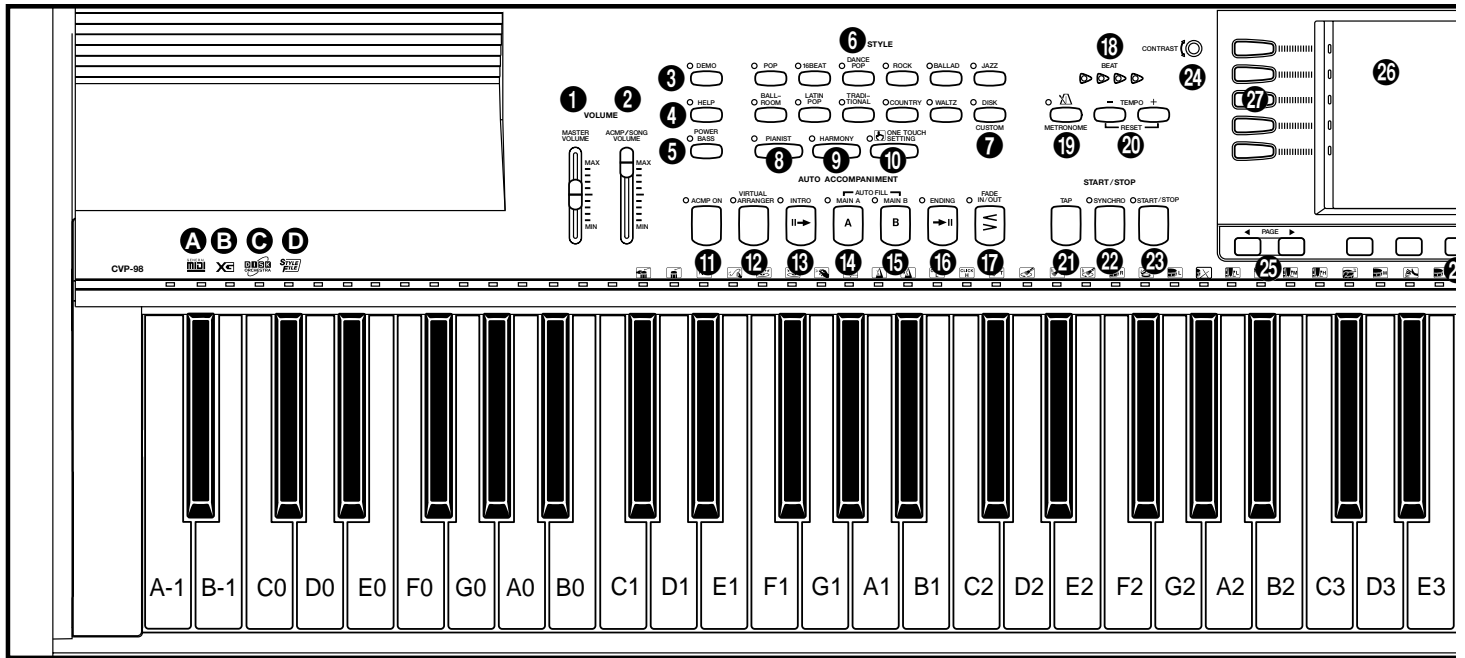
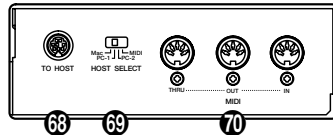
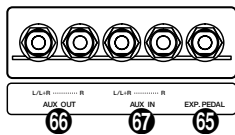

CVP-98

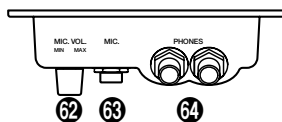

- A** Dies ist das GM-Zeichen (General MIDI). Dieses Zeichen bedeutet, daß das CVP-98/96/600 GM-kompatible Disketten-Software abspielen kann. Mehr über GM finden Sie in der Referenzanleitung auf Seite 8.
- B** Dies ist das XG-Zeichen. Dieses Zeichen bedeutet, daß das CVP-98/96/600 XG-kompatible Disketten-Software abspielen kann. Mehr über das XG-Format finden Sie in der Referenzanleitung auf Seite 8.
- C** Dies ist das DOC-Zeichen (Disc Orchestra Collection). Dieses Zeichen bedeutet, daß das CVP-98/96/600 DOC-Disketten abspielen kann. Mehr über das DOC-Format finden Sie in der Referenzanleitung auf Seite 8.
- D** Dies ist das Style File-Zeichen. Dieses Zeichen bedeutet, daß Sie mit dem CVP-98/96/600 Yamaha Style File-Disketten (Sonderzubehör) benutzen können. Mehr über das Style File-Format erfahren Sie auf Seite 80.

VOLUME-Teil (Lautstärke)

- 1** [MASTER VOLUME] (Gesamtlautstärke) Seite 17
- 2** [ACMP/SONG VOLUME] (Begleitungs-/Song-Lautstärke) Seite 17
- 3** [DEMO] Seite 24
- 4** [HELP] (Hilfe) Seite 22
- 5** [POWER BASS] (CVP-98) Seite 21

STYLE- und AUTO ACCOMPANIMENT-Teil (autom. Baß/Akkord-Begleitung)

- 6** STYLE-Tasten Seite 47
- 7** [DISK/CUSTOM] Seite 68
- 8** [PIANIST] Seite 57
- 9** [HARMONY] Seite 62
- 10** [ONE TOUCH SETTING] Seite 63
- 11** [ACMP ON] (Begleitung Ein/Aus) Seite 57
- 12** [VIRTUAL ARRANGER] Seite 64
- 13** [INTRO] (Einleitung) Seite 51
- 14** [MAIN A] (Grundmuster A) Seite 50
- 15** [MAIN B] (Grundmuster B) Seite 50
- 16** [ENDING] (Abschluß) Seite 53
- 17** [FADE IN/OUT] (Ein-/Ausblendung) Seite 52
- 18** [BEAT] (Taktschlaganzeige) Seite 52
- 19** [METRONOME] Seite 54
- 20** TEMPO [-/+] Seite 49

START/STOP-Teil

- 21** [TAP] Seite 51
- 22** [SYNCHRO] Seite 51
- 23** [START/STOP] Seite 50, 53

Display-Teil

- 24** [CONTRAST] Seite 15
- 25** PAGE [◀, ▶] Seite 14
- 26** Display Seite 12

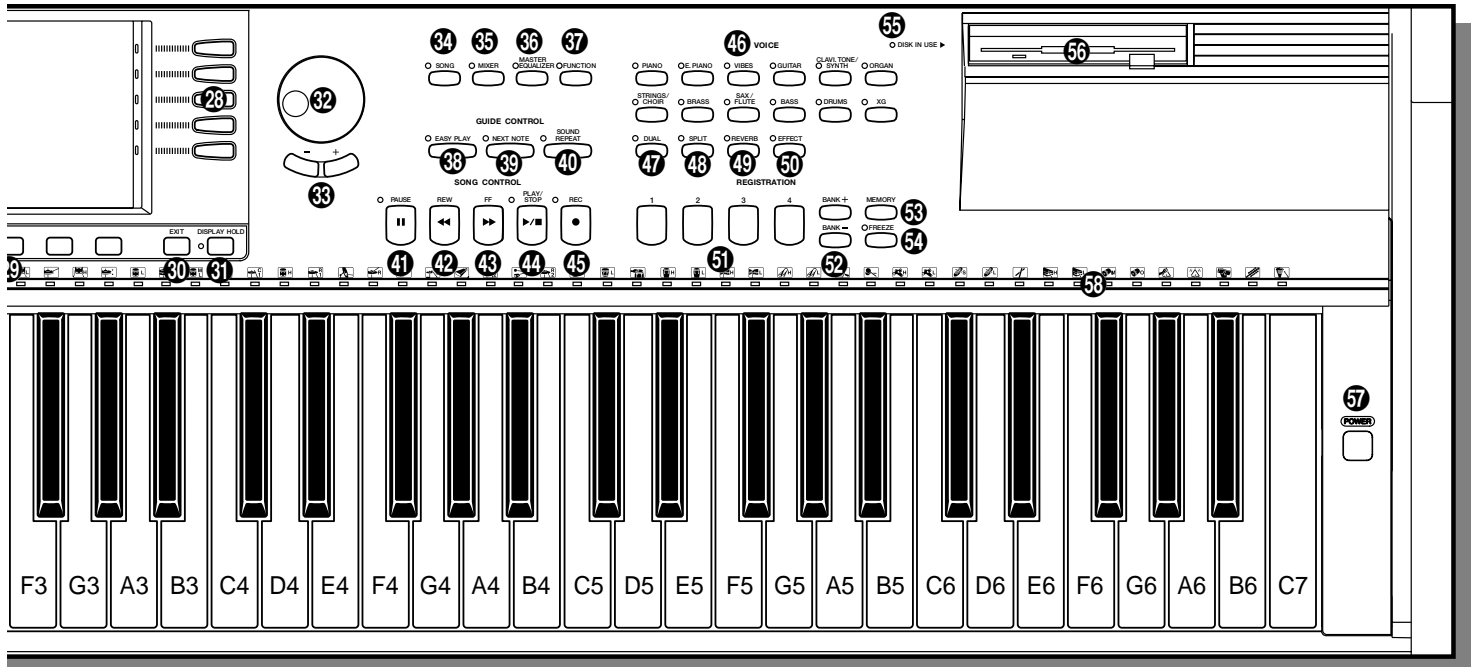
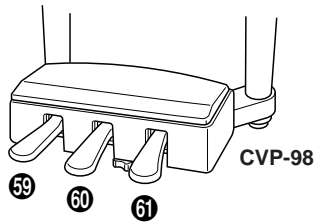

- 27 Linke Displaytasten Seite 12
- 28 Rechte Displaytasten Seite 12
- 29 Displaytasten Seite 12
- 30 [EXIT] Seite 15
- 31 [DISPLAY HOLD] Seite 15
- 32 Datenrad Seite 13
- 33 [-/+] Seite 13
- 34 [SONG] Seite 88
- 35 [MIXER] Seite 17
- 36 [MASTER EQUALIZER] Seite 19
- 37 [FUNCTION] Seite 128
- GUIDE CONTROL-Teil (Übungsfunktion)**
- 38 [EASY PLAY] Seite 100
- 39 [NEXT NOTE] Seite 100
- 40 [SOUND REPEAT] Seite 101
- SONG CONTROL-Teil (Song-Steuerung)**
- 41 [PAUSE] Seite 99
- 42 [REW] Seite 99
- 43 [FF] Seite 99
- 44 [PLAY/STOP] Seite 89
- 45 [REC] Seite 108
- VOICE-Teil (Stimmen)**
- 46 VOICE-Tasten Seite 27
- 47 [DUAL] Seite 33
- 48 [SPLIT] Seite 36
- 49 [REVERB] Seite 41
- 50 [EFFECT] Seite 44
- REGISTRATION-Teil**
- 51 REGISTRATION [1] bis [4] Seite 84
- 52 BANK [-] [+] Seite 83
- 53 [MEMORY] Seite 84
- 54 [FREEZE] Seite 86
- 55 DISK IN USE (Laufwerkanzeige) Seite 7
- 56 Diskettenlaufwerk (3,5 Zoll) Seite 7
- 57 [POWER] (Instrument Ein/Aus) Seite 9
- 58 Notenanzeigen (für Guide-Übungsfunktion) . Seite 104
- 59 Pianopedal Seite 40
- 60 Sostenutopedal Seite 40
- 61 Dämpferpedal Seite 40
- 62 [MIC. VOL.] Seite 154
- 63 [MIC.] Seite 154
- 64 [PHONES] Seite 154
- 65 [EXP. PEDAL] Seite 8
- 66 AUX OUT [R], [L/L+R] Seite 155
- 67 AUX IN [R], [L/L+R] Seite 154
- 68 [TO HOST] Seite 155
- 69 [HOST SELECT] Seite 155
- 70 MIDI [IN], [OUT], [THRU] Seite 155

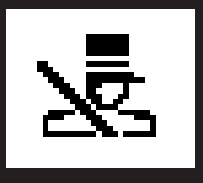

Grundlegende Bedienung

Praktisch alle Einstellvorgänge erfolgen über das Display des Clavinova. Wenn Sie eine Taste am Bedienfeld antippen, erscheint eine entsprechende Funktionsanzeige auf dem Display. Je nach Anzeigeart können Sie dann auf bequeme Weise über die Tasten unter bzw. links oder rechts vom Display und mit dem Datenrad bzw. den [-/+]-Tasten die angezeigten Funktionen direkt auf dem Display anwählen und einstellen. Wenn Sie sich einmal mit der Bedienung vertraut gemacht haben, ist die Arbeit mit dem Display ein Kinderspiel.

Display und Displaytasten

Die fünf Tasten unter dem Display (im folgenden die "Displaytasten") dienen zum Anwählen der betreffenden Punkte auf dem Display bzw. zum Ändern angezeigter Einstellungen. Die jeweils fünf links und rechts vom Display angeordneten Tasten werden im folgenden die linken und rechten Displaytasten genannt. Diese Tasten erlauben direktes Anwählen und Ändern von Parametern und Einstellungen auf dem Display.

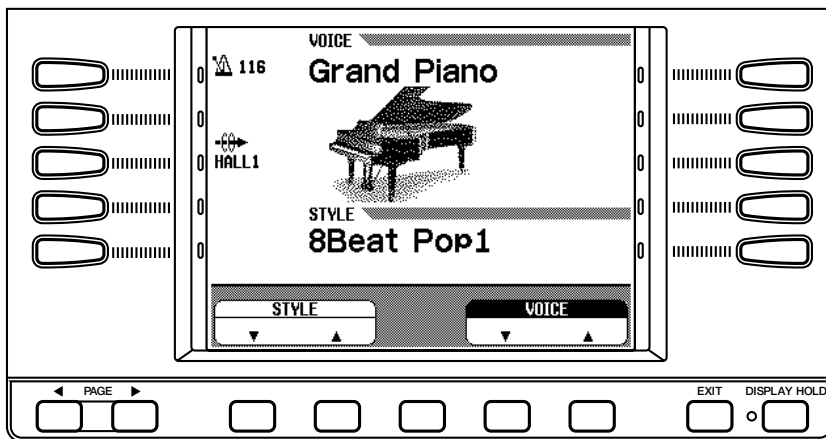

Die Funktionsweise der Displaytasten hängt von der jeweiligen Anzeigeart ab. Beachten Sie bitte, daß die Funktionen auf dem Display in zwei Arten von Rahmen angezeigt werden: einem "runden" Rahmen mit abgerundeten Ecken und einem "eckigen" Rahmen mit rechtwinkligen Ecken.

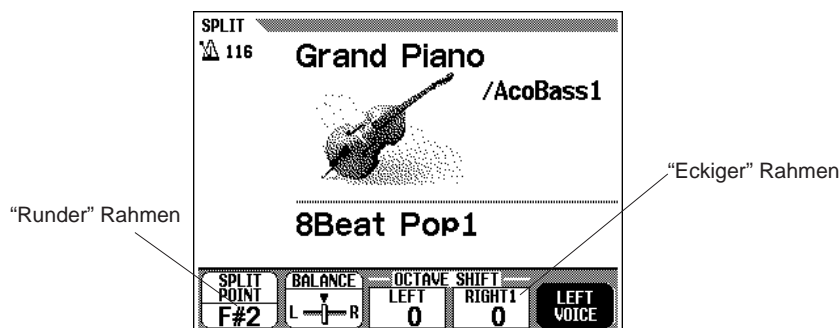

■ Bei Funktionen in einem "runden" Rahmen:

Wählen Sie den betreffenden Punkt zunächst durch einen Druck auf die zugehörige Displaytaste an, um danach die Einstellung mit dem Datenrad oder [-/+] auszuführen.

Alternativ gibt es noch den Fall, daß Sie nach dem Anwählen eines Punkts zur Einstellung erneut die Displaytaste drücken können.

Beispiel: Wenn Sie auf der unten abgebildeten Anzeige eine Stimme wählen möchten, drücken Sie zunächst die Displaytaste rechts unter **VOICE ▼▲**.

VOICE wird danach hervorgehoben angezeigt, und Sie können nun die gewünschte Stimme mit dem Datenrad oder den [-/+]-Tasten auswählen.

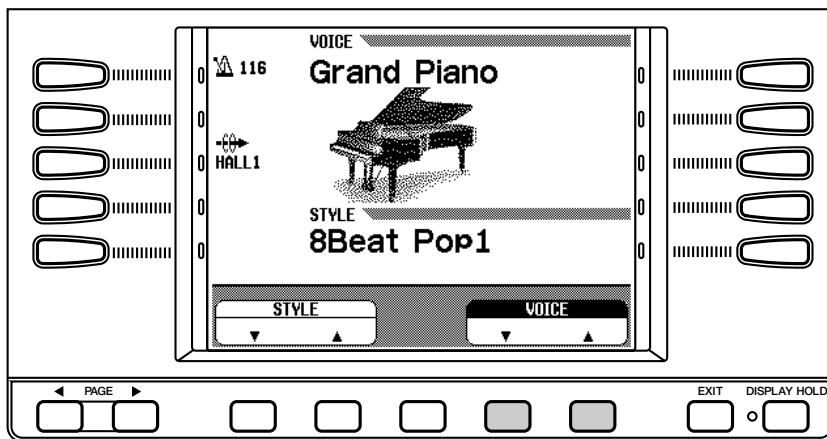

Funktionen oder Parameter, die mit ▼ und ▲ oder ◀ und ▶ angezeigt werden, können durch gleichzeitiges Drücken beider Displaytasten (oder [-/+]-Tasten) auf ihre Grundeinstellung rückgesetzt werden.

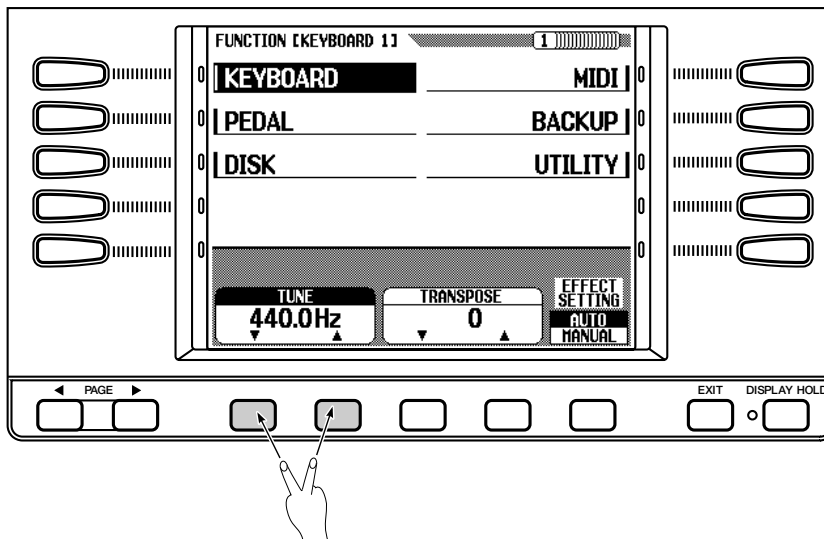

NOTIZ

Hervorgehobene Anzeige

- Beim Anwählen einer Funktion oder eines Parameters wird der betreffende Name auf dem Display hervorgehoben (invertiert) dargestellt.

Gedrückthalten von Tasten

- In gewissen Fällen ändert sich der Einstellwert übergangslos, wenn Sie eine der beiden Displaytasten oder [-/+]-Tasten gedrückt halten.

NOTIZ

- Gewisse Funktionen oder Parameter können auch durch gleichzeitiges Drücken der Tasten ▼ und ▲ bzw. ◀ und ▶ nicht auf die Grundeinstellung rückgesetzt werden.

■ Bei Funktionen in einem "eckigen" Rahmen:

Funktionen in einem "eckigen" Rahmen werden mit der entsprechenden Displaytaste darunter direkt ausgeführt bzw. ein- oder ausgeschaltet.

Beispiel: Wenn Sie bei der unten abgebildeten Anzeige die Displaytaste unter **1** drücken, setzt die Wiedergabe des ersten Demo-Songs direkt ein.

Einstellungen, die mit den linken bzw. rechten Displaytasten gewählt werden können, sind von einem "eckigen" Rahmen umgeben. Solche Einstellungen können mit der betreffenden linken bzw. rechten Displaytaste direkt ausgeführt werden.

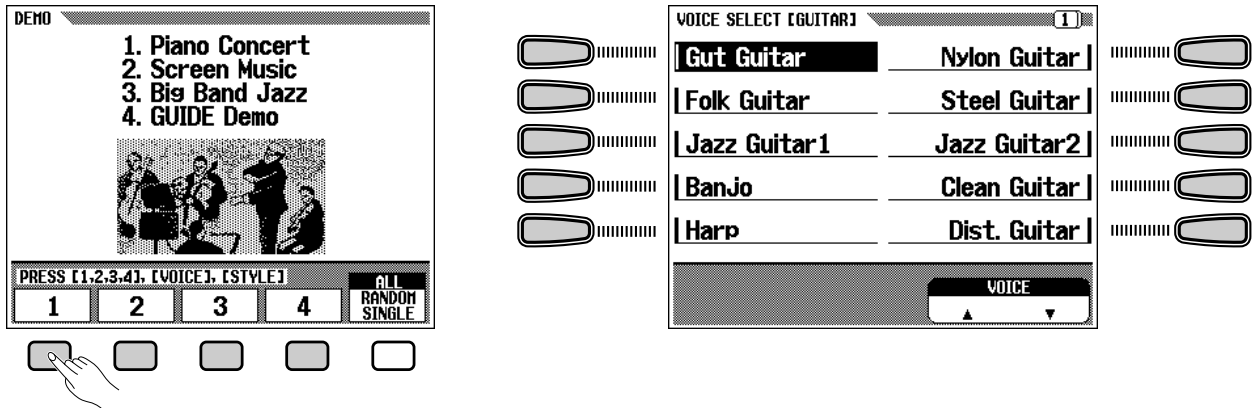

Die PAGE-Tasten [◀] und [▶]

Die Anzeigen bestimmter Funktionen des Clavinova bestehen aus mehreren Seiten. Zum "Umblättern" zwischen einzelnen Seiten drücken Sie die PAGE-Taste [◀] oder [▶]. Die Nummer der aktuellen Seite und die Anzahl an Seiten werden rechts oben auf dem Display angezeigt.

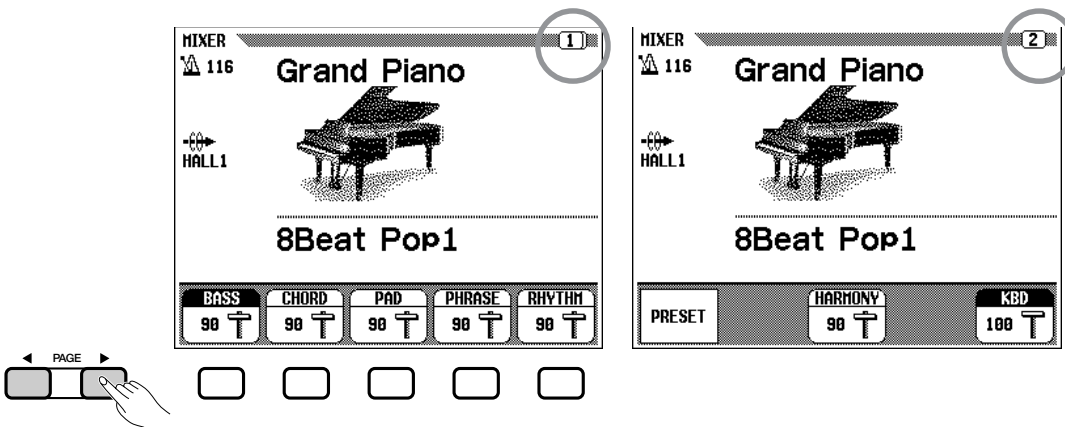

Die [EXIT]-Taste

Mit der [EXIT]-Taste verlassen Sie den aktuellen Modus, um zur vorherigen Anzeige zurückzugehen.

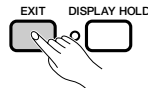

[DISPLAY HOLD]-Taste

Mit der [DISPLAY HOLD]-Taste können Sie eine gerade eingblendete Anzeige dauerhaft auf dem Display "halten". Beispiel: Wenn Sie zum Auswählen einer Stimme bzw. eines Begleitungs-Styles die VOICE- bzw. STYLE-Taste drücken, wird die betreffende Anzeige einige Sekunden lang auf dem Display eingblendet, wonach dann wieder die frühere Anzeige vorliegt. Diese eingblendeten Anzeigen werden auch "Pop-up" Anzeigen genannt. Blinken der [DISPLAY HOLD]-Anzeigelampe bedeutet, daß gerade eine solche Pop-up Anzeige auf dem Display zu sehen ist, die normalerweise nach einen Sekunden wieder verschwinden würde. Wenn Sie jedoch die [DISPLAY HOLD]-Taste drücken, leuchtet die Anzeigelampe kontinuierlich, und die Pop-up Anzeige bleibt dauerhaft eingblendet. Zum Ausblenden der Anzeige drücken Sie erneut auf die [DISPLAY HOLD]-Taste, wobei deren Anzeigelampe zur Bestätigung erlischt.

NOTIZ

- Wenn Sie [DISPLAY HOLD] bei einer normalen Anzeige drücken, so daß die Anzeigelampe leuchtet, können Pop-up Anzeigen nicht eingblendet werden.

NOTIZ

- Die Einblenddauer für Pop-up Anzeigen kann über den Parameter "POPUP TIME" (Seite 153) eingestellt werden.

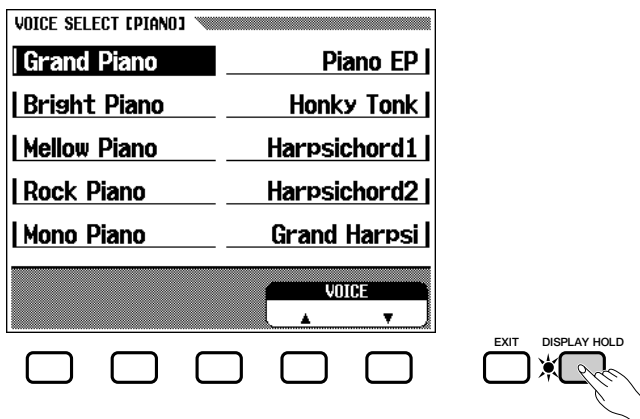

Einstellen des Displaykontrasts

Mit dem [CONTRAST]-Regler können Sie den Kontrast (und die Helligkeit) des Displays passend einstellen. Beim Drehen nach links wird das Display dunkler, beim Drehen nach rechts heller.

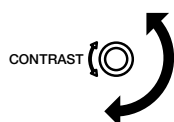

Speichererhalt

Über die BACKUP-Funktion (Seite 147) können Sie wählen, welche der gemachten Einstellungen beim Ausschalten des Instruments erhalten bleiben sollen. Auf der Anzeige der Backup-Funktion können Sie individuelle Parametergruppen wählen und den Speichererhalt-Status der zur jeweiligen Gruppe gehörenden Parameter einstellen. Die Parameter von Gruppen, für die "Backup" ausgeschaltet ist (OFF), werden beim Ausschalten des Instruments auf die Grundeinstellungen zurückgesetzt.

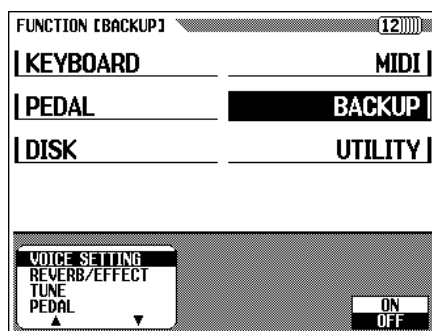

Wenn "Backup" auf ON gesetzt ist, bleibt die letzte Einstellung des betreffenden Parameters auch beim Ausschalten des Instruments gespeichert. Eine Liste mit den Backup-Parametern finden Sie auf Seite 147.

Wenn das Clavinova etwa eine Woche ausgeschaltet bleibt, werden die erhaltenen Daten gelöscht und durch die Grundeinstellungen ersetzt. Für dauerhaften Datenerhalt müssen Sie das Instrument daher mindestens einmal wöchentlich mehrere Minuten lang eingeschaltet lassen.

NOTIZ

Speichererhalt der letzten Einstellung

- Bei Parametern, deren Speichererhalt über die Backup-Funktion auf ON (EIN) oder OFF (AUS) eingestellt werden kann, ist in den folgenden Beschreibungen neben der Grundeinstellung auch die Backup-Grundeinstellung (ON oder OFF) angegeben.
- Punkte, für die Backup auf ON gesetzt ist, können mit der Recall-Funktion (Seite 148) jederzeit wieder auf die Grundeinstellungen zurückgesetzt werden.

Displaymeldungen

Um die Bedienung zu erleichtern, zeigt das Clavinova verschiedene Meldungen an, die vor Ausführung einer Funktion zur Bestätigung auffordern oder darauf aufmerksam machen, daß die letzte Bedienung nicht zulässig oder falsch war. Einzelheiten entnehmen Sie bitte dem Abschnitt "Meldungen" auf Seite 2 der Referenzanleitung.

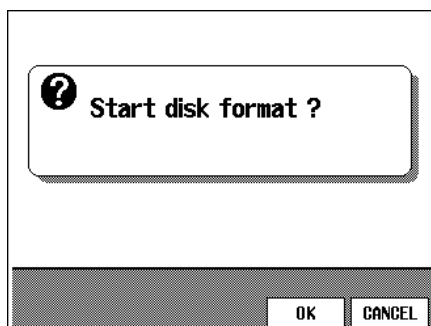

Einstellen der Lautstärke

Das Clavinova ist mit zwei Schieberegler für die Einstellung der Lautstärke ausgestattet. Darüber hinaus besteht die Möglichkeit, die Lautstärke einzelner Begleitungs- oder Song-Parts individuell einzustellen.

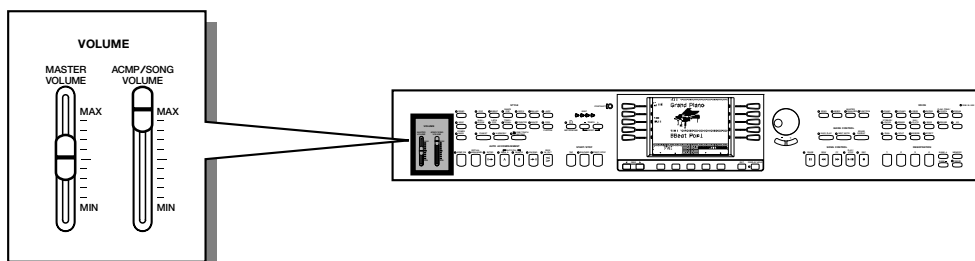

[MASTER VOLUME]

Mit diesem Regler stellen Sie die Lautstärke des Clavinova insgesamt ein.

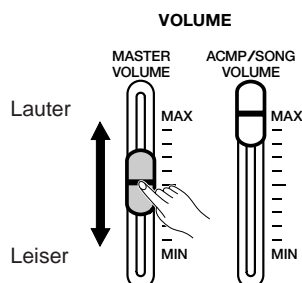

NOTIZ

- Auch der Signalpegel an den [PHONES]- und den [AUX OUT]-Buchsen hängt von der Einstellung dieses Reglers ab.

[ACMP/SONG VOLUME]

Mit diesem Regler stellen Sie die Lautstärke der automatischen Baß/Akkord-Begleitung oder des spielenden Songs ein.

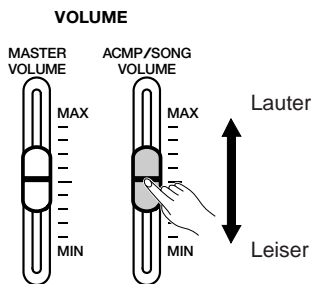

NOTIZ

- Dieser Regler hat keinen Einfluß auf die Lautstärke des beim Spielen auf der Tastatur erzeugten Tons.

[MIXER]

Über die [MIXER]-Taste rufen Sie die MIXER-Anzeige auf. Auf der MIXER-Anzeige können Sie die Lautstärke von Parts der automatischen Baß/Akkord-Begleitung und Song-Parts individuell einstellen. Durch eine erneute Betätigung der [MIXER]-Taste (oder der [EXIT]-Taste) gelangen Sie wieder zur vorherigen Anzeige.

Es gibt drei Arten von MIXER-Anzeigen, wie im folgenden gezeigt.

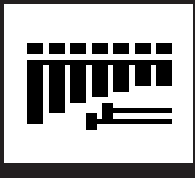

Einstellen der Klangfärbung

Sie können die Klangfärbung des Tons mit den Funktionen [MASTER EQUALIZER] und [POWER BASS] (nur CVP-98) einstellen.

NOTIZ

- Wenn Sie mit diesen Funktionen einen hohen Pegel einstellen, können Klangverzerrungen auftreten. In diesem Fall stellen Sie die Gesamtlautstärke mit dem [MASTER VOLUME]-Regler niedriger ein.

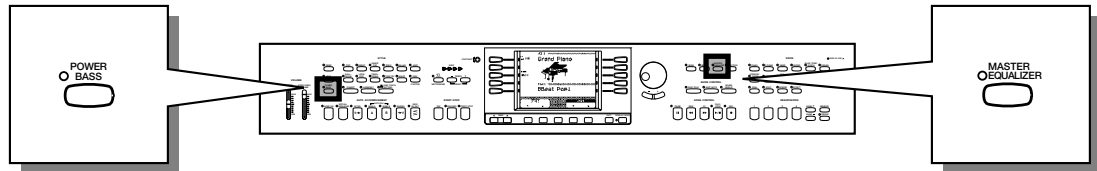

[MASTER EQUALIZER]

Beim Drücken der [MASTER EQUALIZER]-Taste leuchtet die zugehörige Anzeigelampe zur Bestätigung auf. Die MASTER EQUALIZER-Anzeige erscheint auf dem Display und ermöglicht Ihnen die Klangeinstellung über einen 5-Band-Equalizer. Es gibt fünf Preset-Voreinstellungen, die Sie als Ausgangsbasis für Ihre eigenen Einstellungen verwenden können. Die gemachten Einstellungen wirken auf alle Parts.

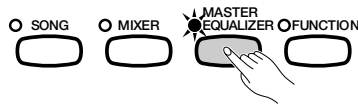

■ Ändern der MASTER EQUALIZER-Einstellungen

1 Den MASTER EQUALIZER-Typ auswählen.

Drücken Sie hierfür die entsprechende linke bzw. rechte Displaytaste. Sechs Typen werden angeboten: **FLAT** (linear), **JAZZ**, **POPS**, **ROCK**, **CLASSIC** und **USER** (Anwender).

- ➔ Nach Auswählen eines Typs werden die Mittenfrequenz (unter BAND) und der Verstärkungspegel (GAIN) des gegenwärtig angewählten Bands auf dem Display angezeigt.

Bei der Einstellung **FLAT** (linear) sind die Verstärkungspegel aller Bänder Null (0).

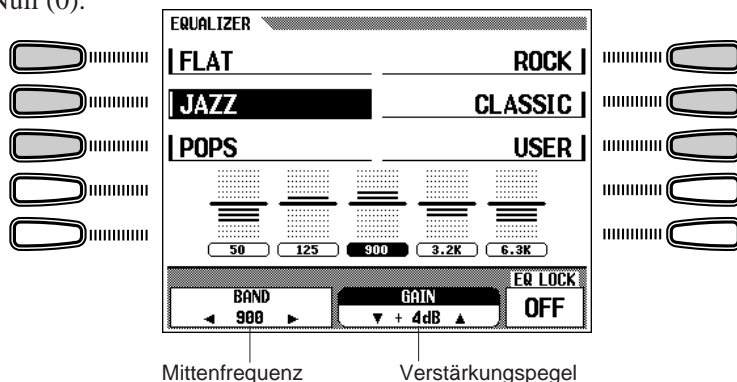

NOTIZ

MASTER EQUALIZER-Typ

- Grundeinstellung: FLAT
- Backup-Grundeinstellung: OFF

2 Das Band (Frequenzbereich) wählen, dessen Verstärkungspegel geändert werden sollen.

Wählen Sie das Band mit den **BAND** ◀ ▶-Displaytasten aus.

- Die Mittenfrequenz des gewählten Bands wird (in Hz) unter **BAND** ◀ ▶ auf dem Display angezeigt.

3 Die Verstärkung des Bands wunschgemäß einstellen.

Ändern Sie den Verstärkungswert entweder mit den den **GAIN** ▼ ▲-Tasten oder mit dem Datenrad bzw. den [−/+]-Tasten.

Da Sie diese Einstellung während der Wiedergabe ausführen können, haben Sie die Möglichkeit, die Klangänderung durch Mithören direkt zu kontrollieren.

- Der jeweilige Einstellwert wird unter **GAIN** auf dem Display angezeigt.

Wenn Sie einen anderen Typ als **USER** gewählt haben und die Einstellungen des Presets ändern, wird automatisch zum Anwender-Typ gewechselt (**USER** wird hervorgehoben), wobei frühere **USER**-Einstellungen gelöscht und durch die neuen überschrieben werden.

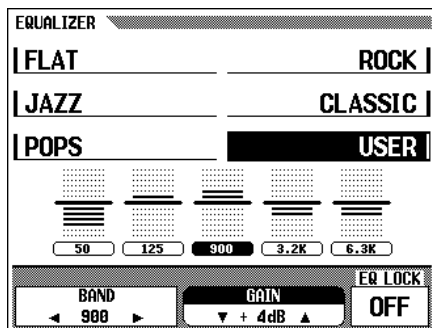

■ EQ LOCK ON/OFF

Falls ein Song Equalizer-Einstelltdaten enthält oder solche Daten über MIDI empfangen werden, setzen diese Daten die aktuellen Einstellungen auf der MASTER EQUALIZER-Anzeige außer Kraft, wenn **EQ LOCK** (Equalizer-Sperre) auf **OFF** gesetzt ist. Um zu verhindern, daß das Instrument auf empfangene Daten anspricht, setzen Sie die Sperre auf **ON**.

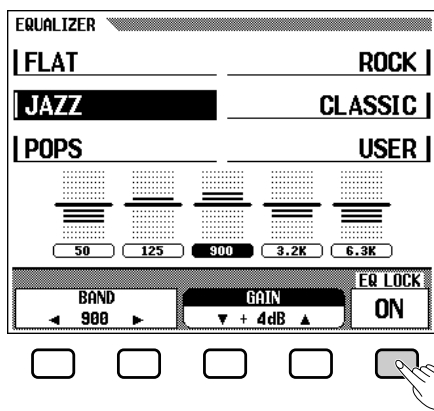

NOTIZ

Verstärkungspegel

- Bereich: -12 — 0 — +12 (dB)

NOTIZ

EQ LOCK ON/OFF

- Einstellungen: ON, OFF
- Grundeinstellung: OFF

[POWER BASS] (nur CVP-98)

Drücken Sie die [POWER BASS]-Taste (die Anzeigelampe leuchtet), um die unteren Tonfrequenzen zu betonen.
Den Betonungsgrad können Sie mit den **VOLUME** ▼ ▲-Displaytasten der POWER BASS-Anzeige einstellen.

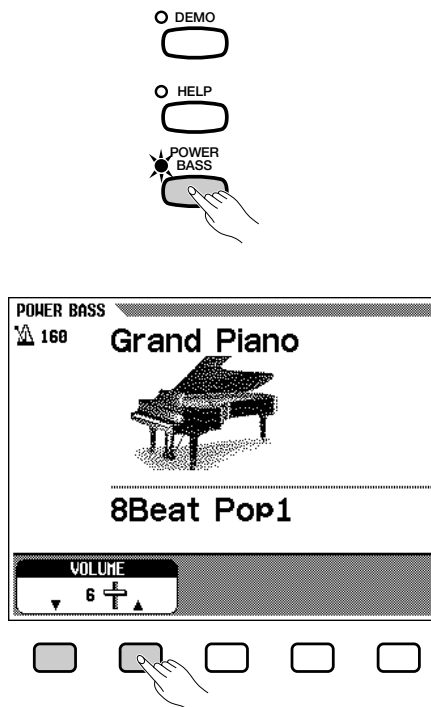

Zum Abschalten der POWER BASS-Funktion drücken Sie die [POWER BASS]-Taste erneut, so daß die Anzeigelampe der Taste erlischt. Der Ton wird nun wieder normal wiedergegeben.

NOTIZ

POWER BASS EIN/AUS

- Einstellungen: EIN, AUS
- Grundeinstellung: AUS
- Backup-Grundeinstellung: OFF

NOTIZ

VOLUME-Einstellung für POWER BASS

- Bereich: 1 bis 10
- Grundeinstellung: 6
- Backup-Grundeinstellung: OFF

KAPITEL 2: Hilfe-Funktion und

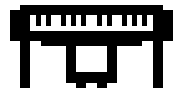

Verwendung der Hilfe-Funktion

Mit der Hilfe-Funktion können Sie sich die wichtigsten Funktionen vom Clavinova selbst beschreiben lassen. Der Text mit den Erläuterungen wird dabei automatisch Seite um Seite auf dem Display angezeigt, während das Clavinova die betreffenden Funktionen demonstriert und Stimmen und Styles spielt.

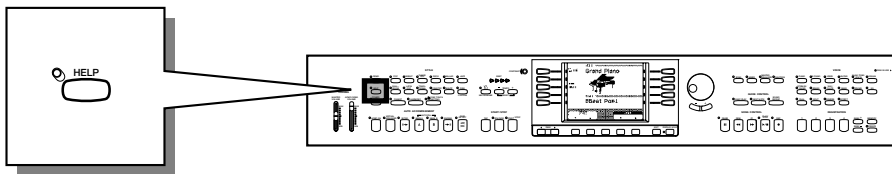

1 Die Hilfe-Funktion aufrufen.

Drücken Sie die [HELP]-Taste. Das Hilfe-Menü erscheint dabei auf dem Display.

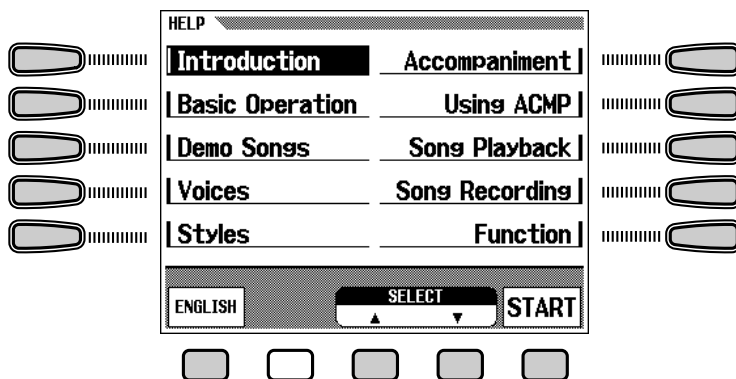
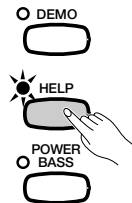

2 Ggf. eine andere Sprache wählen..

Wählen Sie nun, falls erforderlich, mit der ersten unteren Displaytaste die Sprache, in der der Hilfe-Text angezeigt werden soll (ENGLISH, GERMAN=Deutsch, FRENCH, SPANISH oder JAPANESE).

NOTIZ

- Bei aktivierter Hilfe-Funktion sind keine anderen Bedienungen möglich.

NOTIZ

- Die Einstellung für Hilfe-Sprache bleibt auch beim Ausschalten des Instruments erhalten.

Demo-Wiedergabe

Verwendung der Hilfe-Funktion

3 Das gewünschte Thema wählen.. ..

Wählen Sie mit der betreffenden linken oder rechten Displaytaste das Thema.

Sie können das Thema auch mit den **SELECT ▼ ▲**-Displaytasten wählen.

Das gewählte Thema wird hervorgehoben angezeigt. Die folgenden zehn Themen stehen zur Wahl:

Hilfe-Themen

- | | |
|-------------------|----------------------|
| 1. Einleitung | 6. Begleitung |
| 2. Erste Schritte | 7. Spielen mit Begl. |
| 3. Demo-Songs | 8. Song-Wiedergabe |
| 4. Stimmen | 9. Song-Aufnahme |
| 5. Styles | 10. Funktionen |

4 Die Hilfe-Erläuterungen starten.. ..

Drücken Sie **START**, um den Hilfe-Text des gewählten Themas anzuzeigen.

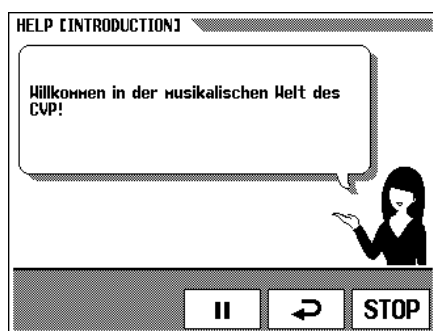

Die Seiten des Hilfe-Textes werden automatisch umgeblättert. Zum Anhalten der Hilfe-Funktion an einer Textseite drücken Sie **II**. Mit **↶** können Sie zur vorangehenden Seite zurückblättern.

➤ Zum Fortsetzen der Hilfe-Erläuterungen drücken Sie wieder auf **II**.

5 Die Hilfe-Erläuterungen stoppen.. ..

Am Ende der Erläuterungen erscheint wieder das Themenverzeichnis auf dem Display. Sie können die ablaufenden Erläuterungen auch jederzeit durch einen Druck auf die **STOP**-Displaytaste unterbrechen, um wieder zum Themenverzeichnis zu gelangen.

Sie können nun ein anderes Thema wählen und sich Erklärungen darüber geben lassen, oder Sie können die Hilfe-Funktion verlassen, indem Sie **[HELP]** (oder **[EXIT]**) drücken.

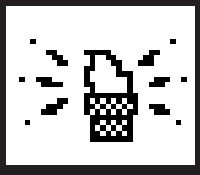

Demo-Wiedergabe

Im Clavinova sind insgesamt 27 Demostücke vorprogrammiert: 4 komplette Demo-Songs, 12 speziell Stimmen präsentierende Stücke und 11 weitere Stücke, die Styles demonstrieren. Hören Sie sich die Demos einmal an, um eine Vorstellung davon zu bekommen, was das Clavinova kann!

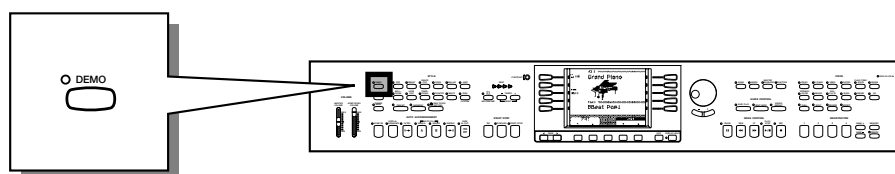

1 Den Demo-Modus aufrufen.

Drücken Sie [DEMO]. Die Anzeigelampen der STYLE- und VOICE-Tasten blinken nun, und auf dem Display ist die DEMO-Anzeige zu sehen.

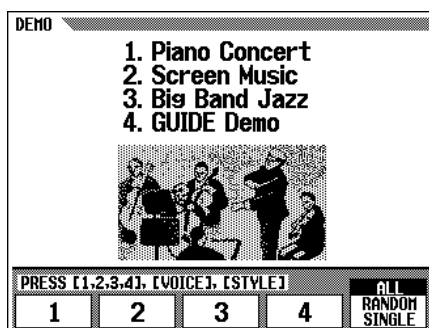
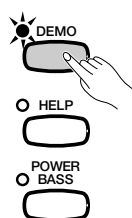

2 Den gewünschten Wiedergabemodus auswählen.

Wählen Sie nun den gewünschten Wiedergabemodus mit der Displaytaste ganz rechts. Die drei folgenden Modi stehen zur Wahl:

ALL	Alle Songs werden, beginnend mit dem anfänglich gewählten, der Reihe nach wiederholt durchgespielt, bis Sie die Wiedergabe stoppen.
RANDOM	Alle Songs werden, beginnend mit dem anfänglich gewählten, in zufälliger Reihenfolge wiederholt durchgespielt, bis Sie die Wiedergabe stoppen.
SINGLE	Es wird lediglich der gewählte Song gespielt, wonach die Wiedergabe automatisch stoppt.

3 Den Song auswählen, um die Wiedergabe zu starten.

Beim Auswählen eines Demos läuft die Wiedergabe automatisch im gewählten Modus an. Die drei Demo-Arten werden folgendermaßen gewählt:

(A) Zum Hören eines Stimmen-Demos drücken Sie die VOICE-Taste der betreffenden Stimme.

- Die Wiedergabe setzt mit dem Demo der gewählten Stimme ein. Die Anzeigelampe der gedrückten VOICE-Taste blinkt.

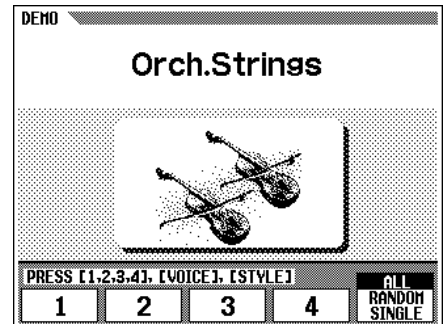
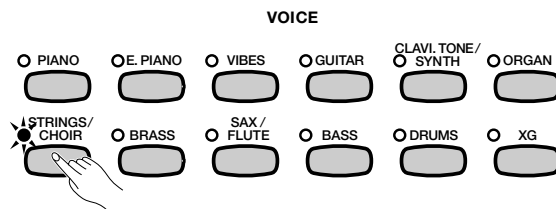

(B) Zum Hören eines Style-Demos drücken Sie die STYLE-Taste des betreffenden Styles.

- Die Wiedergabe setzt mit dem Demo des gewählten Styles ein. Die Anzeigelampe der gedrückten STYLE-Taste blinkt.

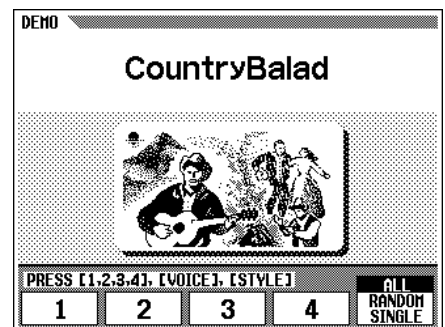
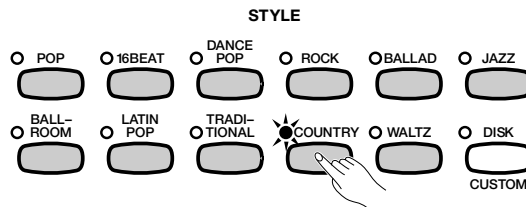

(C) Zum Hören eines der kompletten Demo-Songs drücken Sie die betreffende Displaytaste (1 bis 4).

- Die Nummer des gewählten Demo-Songs wird während der Wiedergabe hervorgehoben auf dem Display dargestellt.



Die Demo-Wiedergabe kann auch durch einen Druck auf [START/STOP] oder [PLAY/STOP] gestartet werden.

● Spielen auf der Tastatur während der Wiedergabe eines Demos

Während ein Demo-Song spielt, haben Sie die Möglichkeit, auf der Tastatur dazuzuspielen. Sie können auch das Tempo ändern (Seite 49) und die Tasten [REW], [FF] und [PAUSE] verwenden. Beim Abspielen des GUIDE Demo-Songs (Nr. 4) kann außerdem auch die Guide-Übungsfunktion (Seite 100) verwendet werden. Ein Ändern von Demo-Stimmen ist jedoch nicht möglich.

NOTIZ

- Die Demo-Songdaten werden nicht über die [MIDI OUT]-Buchse ausgegeben. Was Sie auf der Tastatur spielen, wird jedoch per MIDI gesendet.

4 Die Lautstärke einstellen.

Stellen Sie die Demo-Lautstärke mit [MASTER VOLUME] wunschgemäß ein.



- Der [ACMP/SONG VOLUME]-Regler kann nicht verwendet werden.

5 Die Demo-Wiedergabe stoppen.

Zum Stoppen der Demo-Wiedergabe drücken Sie [START/STOP] oder die VOICE/STYLE-Taste bzw. Displaytaste (1 bis 4) des gewählten Demos.



Modus drücken Sie [DEMO] ein weiteres Mal (oder aber [EXIT]).



- Sie können die Wiedergabe auch durch einen Druck auf [PLAY/STOP] stoppen.

Zum Verlassen des Demo-

Zum Auswählen eines anderen Songs während der Demo-Wiedergabe:

- Drücken Sie die VOICE- bzw. STYLE-Taste oder Displaytaste des gewünschten Demos, um zu diesem zu wechseln. Wenn als Wiedergabemodus **ALL** oder **RANDOM** eingestellt ist, setzt die Wiedergabe am gewählten Song ein und wird danach in Übereinstimmung mit dem gewählten Modus fortgesetzt.

● Demo-Songs

Demo-Songs

	Name	Komponist
Song1	Klavierkonzert in A-Moll, 1. Satz	Robert Alexander Schumann
Song2	She Wore A Yellow Ribbon	(überliefert)
Song4	Red River Valley	(amerikanisches Volkslied)

VOICE-Demos

	Name	Komponist
Piano	Etüde op. 10 Nr. 5	Frederic Francois Chopin
Clavi. Tone/Synth	“Gnomes” aus “Bilder einer Ausstellung”	Modest Petrovich Mussorgskij
Organ	Fantasie und Fuge in G-Moll	Johann Sebastian Bach
Strings/Choir	Sinfonie Nr. 40, 1. Satz	Wolfgang Amadeus Mozart
Brass	Marsch und Fortschreitung des Bacchus	Leo Clement Philibert Delibes
Sax/Flute	Londonderry Air	(überliefert)

- Bei manchen der oben aufgelisteten Demostücke handelt es sich um Auszüge aus den Originalkompositionen mit speziellem Arrangement. Alle anderen Stücke sind eigene Kompositionen (© 1997 by Yamaha Corporation).

KAPITEL 3: Stimmen



Auswählen von Stimmen

Das Clavinova ist mit einer Vielfalt an vollen, realistischen Stimmen ausgestattet, einschließlich Piano-, Streicher- und Blechbläserstimmen. Darüber hinaus bietet das Instrument eine Keyboard Percussion-Funktion, mit der Sie Schlagzeug- und Percussion-Klänge direkt auf der Tastatur spielen können.

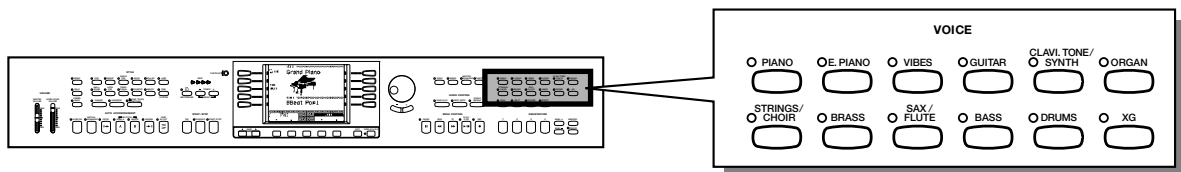

● Stimmenarten

- Clavinova-Stimmen: 133
- XG-Stimmen: 480
- Drum Kits: 12

* Ein komplettes Stimmenverzeichnis finden Sie in der Referenzanleitung auf Seite 26.

* Die Stimmen des Clavinova untergliedern sich in zwölf Gruppen, die mit den entsprechenden VOICE-Tasten am Bedienfeld aufgerufen werden.

Auswählen von Stimmen über die VOICE SELECT-Anzeige

1 Die Stimmengruppe wählen.

Wählen Sie die Gruppe mit der gewünschten Stimme durch einen Druck auf die entsprechende VOICE-Taste.

- ➔ Die Pop-up Anzeige VOICE SELECT erscheint dabei auf dem Display.

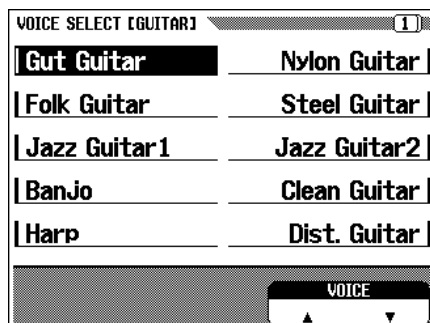
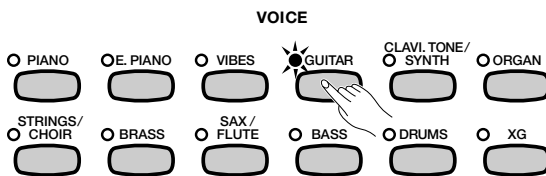

NOTIZ

Pop-up Anzeige

- Die eingeblendete Pop-up Anzeige verschwindet nach einigen Sekunden wieder. Sie können die Pop-up Anzeige jedoch bei Bedarf mit der Display Hold-Funktion (Seite 15) auch dauerhaft einblenden.

NOTIZ

Speichererhalt der gewählten Stimme

- Über die Backup-Funktion (Seite 147) können Sie das Instrument so einstellen, daß die in den einzelnen Gruppen zuletzt gewählten Stimmen beim Ausschalten erhalten bleiben.
- Beim Einschalten des Instruments wird automatisch die Stimme "Grand Piano" vorgegeben. Über die Backup-Funktion (Seite 147) können Sie das Instrument jedoch auch so einstellen, daß die vor dem Ausschalten zuletzt gewählte Stimme wieder aufgerufen wird.

2 Die Stimme auswählen.

Wählen Sie nun die gewünschte Stimme durch einen Druck auf die entsprechende linke bzw. rechte Displaytaste aus.

Sie können die Stimme auch mit den **VOICE ▼ ▲**-Displaytasten auswählen.

Die VOICE SELECT-Anzeige besteht aus mehreren Seiten. Mit den PAGE-Tasten [◀] und [▶] können Sie zwischen diesen Seiten umblättern.

3 Mit der gewählten Stimme spielen.

Stellen Sie die Lautstärke mit dem [MASTER VOLUME]-Schieberegler ein.



Automatische Effekteinstellung

- Beim Auswählen einer Stimme werden die optimalen Effekteinstellungen für diese Stimme automatisch mit vorgegeben. Über den Effect Setting-Parameter (Seite 131) können Sie die automatische Effekteinstellung bei Bedarf auch deaktivieren.

Auswählen von Stimmen auf der Hauptanzeige

Sie können die gewünschte Stimme auch auf der Hauptanzeige über **VOICE ▼ ▲** wählen, was beispielsweise auch nützlich ist, wenn die VOICE SELECT-Anzeige zu schnell wieder ausgeblendet wurde.

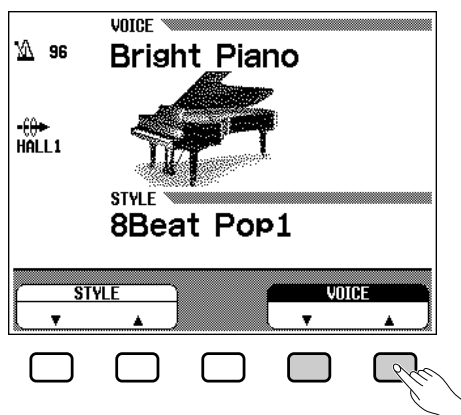

1 VOICE ▼ oder ▲ drücken.

→ VOICE wird hervorgehoben angezeigt.

2 Die Stimme wählen.

Wählen Sie nun die gewünschte Stimme mit dem Datenrad oder den [–/+]-Tasten aus. Sie können hierfür auch **VOICE ▼ ▲** drücken. (In diesem Fall sind die zur Auswahl angebotenen Stimmen nicht auf eine Gruppe beschränkt, sondern umfassen alle Stimmen.)

3 Mit der Stimme spielen.

Stellen Sie die Lautstärke mit dem [MASTER VOLUME]-Schieberegler ein.



Über XG-Stimmen

Yamahas XG-Format ist eine neue Bereicherung für das "GM (General MIDI) System Level 1 Format". Dieses neue Format bietet weit mehr Instrumentklänge und -variationen sowie auch eine verbesserte expressive Steuerung der Stimmen und Effekte. XG garantiert darüber hinaus Kompatibilität zu Instrumenten und Software der nächsten Generation.

ORGAN COMBINATION-Stimmen (Organ Combi.)

Zum Aufrufen der ORGAN COMBINATION-Anzeige drücken Sie die [ORGAN]-Taste und wählen dann auf der dabei erscheinenden Pop-up Anzeige "Organ Combi.". Mit der ORGAN COMBINATION-Funktion können Sie zwischen sechs verschiedenen Arten an Orgelklängen oder -stimmen wählen und diese bei Bedarf weiter bearbeiten, um eigene Orgel-Sounds zu kreieren.

Auswählen von ORGAN COMBINATION-Stimmen

Wählen Sie die gewünschte Stimme durch einen Druck auf die betreffende linke bzw. rechte Displaytaste aus.

- ➔ Die Einstellungen der gewählten Stimme werden auf dem Display angezeigt.

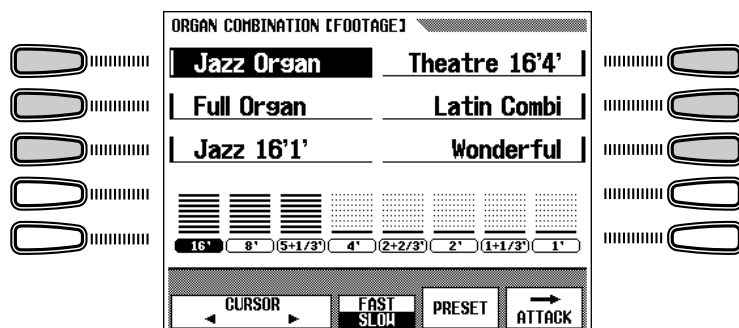

Bearbeiten von ORGAN COMBINATION-Stimmen

Die ORGAN COMBINATION-Funktion erlaubt eine Änderung des Orgelklangs durch Fußlagen-Einstellungen wie bei einer gewöhnlichen Orgel. Mit den folgenden Einstellkombinationen können Sie eine Reihe eigener Orgel-Sounds zusammenstellen.

FOOTAGE-Anzeige (Fußlagen)

- Fußlagen-Lautstärke (acht ausgehaltene Töne, die den Fußlagen herkömmlicher Orgeln entsprechen)
- Geschwindigkeit des Rotor-Effekts (FAST=schnell/SLOW=langsam)

ATTACK-Anzeige (Perkussion)

- Lautstärke der Attack-Fußlagen (drei ausklingende Töne erzeugen den Perkussionsklang)
- LENGTH: Länge der Perkussion (Perkussionsdauer der ausklingenden Töne)
- RESPONSE: Ansprache oder Einschwingverhalten des Orgelklangs (Geschwindigkeit oder Härte, mit der die ausgehaltenen Töne einsetzen)
- Perkussionsmodus (alle Noten/erste Note)

Zur Erzeugung eines perkussiven Orgelklangs stellen Sie zunächst die Attack-Lautstärke und -Länge passend ein und fügen diesen Klang dann zu dem der ausgehaltenen Töne hinzu. Um den Klang einer Pfeifenorgel mit langsamer Einschwingung zu rekonstruieren, stellen Sie bei RESPONSE einen hohen Wert ein.

NOTIZ

- Die bearbeiteten Stimmen können als Set (jeweils sechs Stimmen) dauerhaft gespeichert werden, indem Sie den BACKUP-Parameter VOICE SETTING der FUNCTION-Anzeige auf ON stellen (siehe Seite 147).

NOTIZ

- Ein Sternsymbol (*) wird neben dem Stimmennamen angezeigt, wenn die gewählte Stimme bereits bearbeitet wurde

NOTIZ

- **Rotor-Effekt:** Ein voller, wirbelnder Choruseffekt, der gewöhnlich durch einen rotierenden Lautsprecher erzeugt wird.
- **ATTACK:** Ein harter Perkussionsklang am Anfang einer Note.
- **Perkussionsmodus:** Die Art und Weise, in der der Attack-Klang auf gespielte Noten gelegt wird.

■ Bearbeiten einer Stimme

Wählen Sie die zu bearbeitende Stimme, und stellen Sie dann die Parameter wunschgemäß ein.

Die ORGAN COMBINATION-Anzeige besteht aus zwei Seiten: [FOOTAGE] und [ATTACK]. Mit der Displaytaste ganz rechts unter dem Display blättern Sie zwischen diesen beiden Seiten um. Auf beiden Seiten wird eine **PRESET**-Displaytaste angeboten, mit der Sie alle Einstellungen auf die anfänglichen Standardwerte der Stimme rücksetzen können.

● Einstellungen auf der [FOOTAGE]-Seite der ORGAN COMBINATION-Anzeige

Fußlagen-Lautstärke

Wählen Sie zunächst mit den **CURSOR**-Displaytasten den "Lautstärkebalken" der betreffenden Fußlage an, und stellen Sie die Lautstärke dann mit dem Datenrad oder den [-/+]-Tasten ein.

Geschwindigkeit des Rotor-Effekts

Wählen Sie mit der mittleren Displaytaste die gewünschte Geschwindigkeit: **FAST** (schnell) oder **SLOW** (langsam).

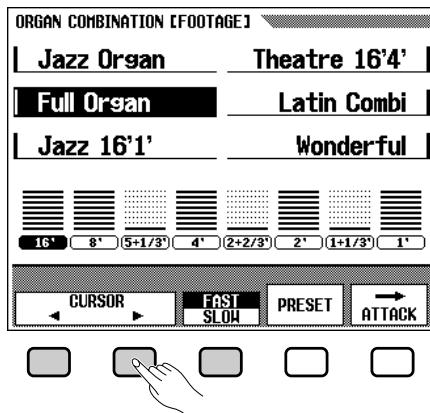

NOTIZ

- Zum Umblättern zur **ATTACK**-Anzeige-seite können Sie auch am Lautstärkebalken "1" die **CURSOR**-Taste ► ein weiteres Mal drücken.

● Lautstärkeeinstellungen und Klangfarbe (Orgel-Fußlagen)

8-Fuß entspricht der Standardtonhöhe. 4-Fuß ist eine Oktave höher, 2-Fuß ist zwei Oktaven höher, und 1-Fuß ist 3 Oktaven höher. 16-Fuß erzeugt einen um eine Oktave tieferen Ton.

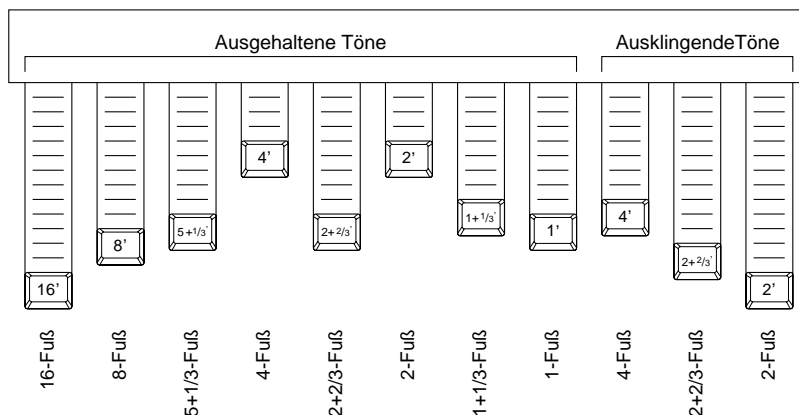

● Einstellungen auf der [ATTACK]-Seite der ORGAN COMBINATION-Anzeige

Lautstärke der Attack-Fußlagen, Perkussionslänge (LENGTH) und Ansprache (RESPONSE) des Klangs

Wählen Sie mit den **CURSOR**-Displaytasten den jeweiligen "Balken" an, um dann die Lautstärke, Länge bzw. Ansprache mit dem Datenrad oder den [-/+]-Tasten wunschgemäß einzustellen.

Perkussionsmodus

Mit der mittleren Displaytaste können Sie als Perkussionsmodus entweder **EACH** oder **FIRST** wählen. Wenn **EACH** eingestellt ist, wird der Attack-Ton (Perkussion) auf alle gespielten Noten gelegt.

Wenn Sie **FIRST** wählen, wird der jeweils erste Tastenanschlag mit Perkussion versehen, weitere, legato gespielte Noten jedoch nicht.

NOTIZ

- Zum Umblättern zur FOOTAGE-Anzeigeseite können Sie auch am Lautstärkebalken "4" die **CURSOR**-Taste ◀ drücken.

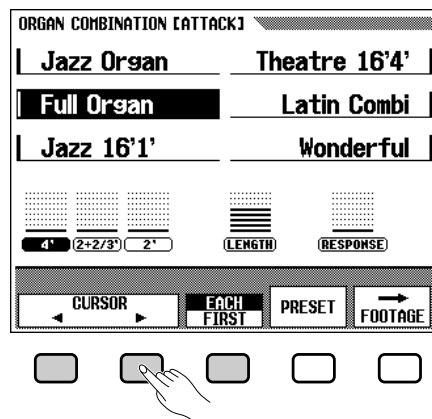

● Perkussionslänge und Ansprache

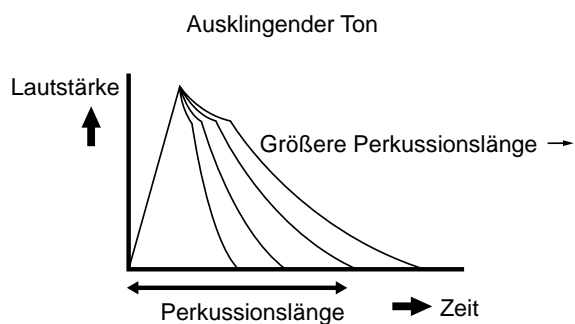
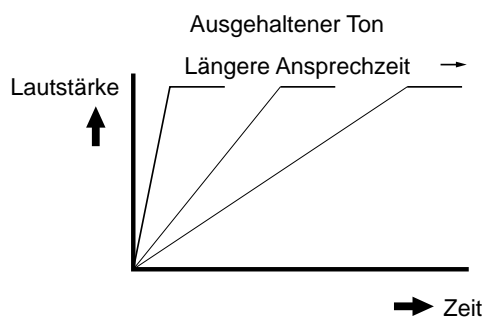

Keyboard Percussion

Die [DRUMS]-Stimmengruppe des Clavinova umfaßt zwölf Drum Kits. Bei diesen Drum Kits sind den einzelnen Tasten individuelle Schlagzeug- und Percussion-Klänge zugeordnet, so daß Sie auf der Tastatur Schlagzeug spielen können.

Die Schlagzeug- und Percussion-Klänge des Standard-Kits (Stand Kit) sind durch entsprechende Piktogramme über den Tasten symbolisch dargestellt.

Eine Auflistung der mit den einzelnen Drum Kits spielbaren Klänge finden Sie im Drum Kit-Verzeichnis auf Seite 32 der Referenzanleitung.

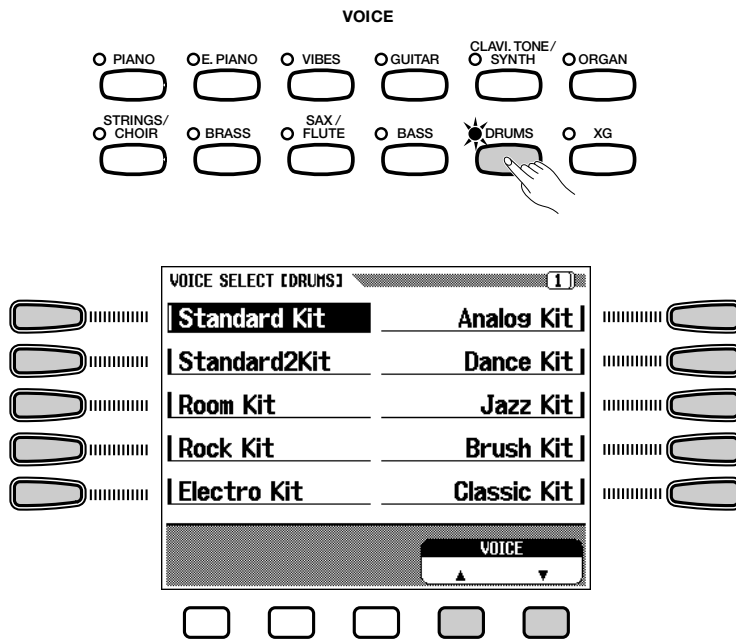

NOTIZ

- Wenn ein Drum Kit gewählt ist, erzeugen nur die Tasten mit entsprechenden Schlagzeug- oder Percussion-Piktogrammen Ton.
- Die Funktionen Transpose (Seite 130), Tune (Seite 130) und Octave Shift (Seiten 35 und 38) haben keinen Einfluß auf die Drum Kit-Klänge.

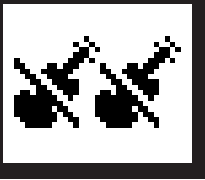

Gleichzeitiges Spielen mit zwei Stimmen — Dualmodus

Der Dualmodus des Clavinova ermöglicht gleichzeitiges Spielen mit zwei Stimmen über die gesamte Tastatur. Hiermit können Sie auf einfache Weise außergewöhnlich volle und satte Klangtexturen hervorzaubern. Zur weiteren Klanggestaltung besteht darüber hinaus noch die Möglichkeit, die Lautstärkebalance und eine relative "Verstimmung"* der beiden Stimmen einzustellen.

**Verstimmung:* Sie können Sie die Tonhöhe der beiden Stimmen leicht gegeneinander versetzen, um einen noch volleren Klang zu erzielen.

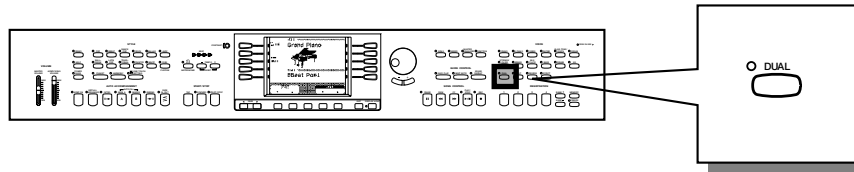

Auswählen der Dual-Stimmen

1 Die erste Stimme auswählen.....

Wählen Sie zunächst auf die gewohnte Weise eine Stimme aus. (Siehe Seite 27.)

2 Den Dualmodus aufrufen.....

Drücken Sie die [DUAL]-Taste, um den Dualmodus aufzurufen.
→ Die DUAL Pop-up Anzeige erscheint dabei auf dem Display.

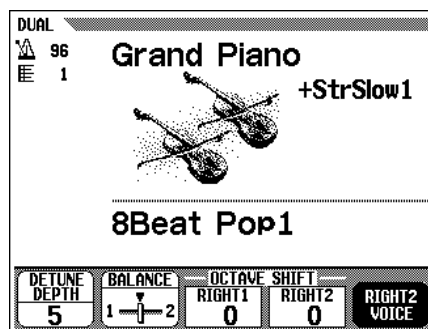
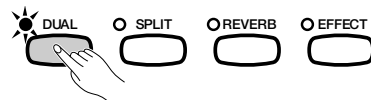

3 Die zweite Stimme auswählen.....

Die zweite Stimme wird auf der DUAL Pop-up Anzeige ausgewählt. Wählen Sie die Stimme nach einem Druck auf **RIGHT2 VOICE** (wird hervorgehoben) mit der VOICE-Taste und/oder dem Datenrad oder den [-/+]-Tasten aus. Sie können auch mit **RIGHT2 VOICE** aufwärts durch die wählbaren Stimmen schalten; bei gedrückt gehaltener Taste wird übergangslos weitergeschaltet.

NOTIZ

Zweite Stimme

- Bereich: Alle Stimmen
- Grundeinstellung: Strings Slow 1
- Backup-Grundeinstellung: OFF

Gleichzeitiges Spielen mit zwei Stimmen — Dualmodus

Sie können eine beliebige Stimme als zweite Stimme vorgeben, einschließlich der als erste Stimme gewählt.

Sie können die beiden Stimmen auch über die Parameter **RIGHT1 VOICE** und **RIGHT2 VOICE** auswählen, die nach Ausblenden der DUAL Pop-up Anzeige im Dualmodus auf der Hauptanzeige angeboten werden.

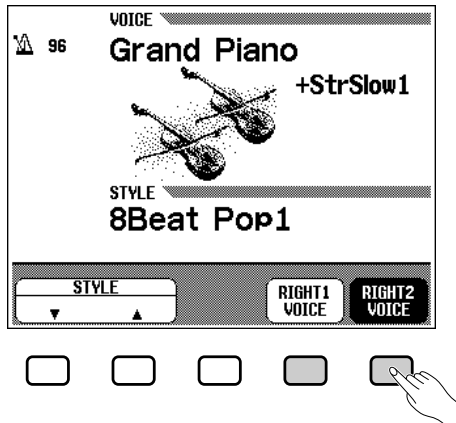

Wählen Sie die jeweilige Stimme nach Drücken von **RIGHT1 VOICE** oder **RIGHT2 VOICE** (wird hervorgehoben) mit dem normalen Verfahren aus.

NOTIZ

- Wenn Sie mit den VOICE-Tasten eine Stimme wählen, während **STYLE ▼▲** hervorgehoben ist, wird automatisch auf **RIGHT1 VOICE** geschaltet.

4 Den Dualmodus verlassen.....

Drücken Sie **[DUAL]** ein weiteres Mal. Die Anzeigelampe erlischt, und der Dualmodus ist deaktiviert.

Einstellen der Lautstärkebalance zwischen den beiden Stimmen

1 BALANCE auf der DUAL Pop-up Anzeige drücken.

→ Der Parameter wird nun hervorgehoben angezeigt.

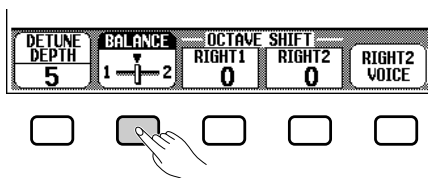

2 Die "Lautstärkebalance" zwischen den beiden Stimmen mit dem Datenrad oder den [-/+]-Tasten einstellen.

Durch Drücken von **BALANCE** können Sie die Lautstärkebalance zur zweiten Stimme hin verlagern. Durch gleichzeitiges Drücken der **[-/+]**-Tasten können Sie den Balance-Parameter wieder auf Mittelstellung rücksetzen.

NOTIZ

Lautstärkebalance

- Grundeinstellung: Gleiche Lautstärke (Mittelstellung)
- Backup-Grundeinstellung: OFF

NOTIZ

- Die Lautstärkebalance-Einstellung gilt für alle Stimmenkombinationen. Eine stimmenspezifische Einstellung ist nicht möglich.

Verstimmen der beiden Stimmen gegeneinander

Über die DETUNE DEPTH-Funktion können Sie einen noch volleren Klang erzielen, indem Sie die Tonhöhe der beiden Stimmen geringfügig gegeneinander versetzen.

1 DETUNE DEPTH auf der DUAL Pop-up Anzeige drücken.....

→ Der Parameter wird nun hervorgehoben angezeigt.

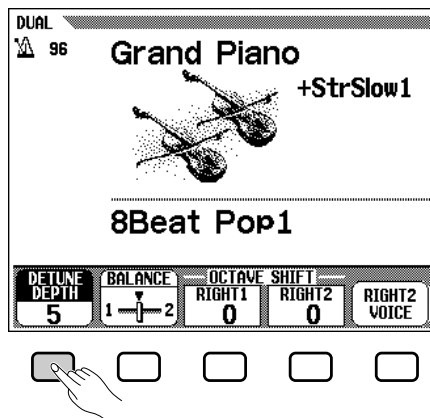

2 Den "Verstimmungsgrad" mit dem Datenrad oder den [-/+]-Tasten einstellen.....

Sie können zum Einstellen eines größeren Werts auch **DETUNE DEPTH** drücken. Je größer der Wert, um so stärker ist der Verstimmungsgrad.

NOTIZ

Verstimmungsgrad

- Bereich: 0 bis 10
- Grundeinstellung: 5
- Backup-Grundeinstellung: OFF

NOTIZ

- Der eingestellte Verstimmungsgrad gilt für alle Stimmenkombinationen. Eine stimmenspezifische Einstellung ist nicht möglich.

Versetzen der Oktavlage einer oder beider Stimmen

Mit der OCTAVE SHIFT-Funktion können Sie eine oder beide Stimmen um eine Oktave nach oben bzw. unten versetzen.

Drücken Sie am **OCTAVE SHIFT**-Parameter auf der DUAL Pop-up Anzeige **RIGHT 1** oder **RIGHT 2**.

→ Der angezeigte Wert ändert sich bei jeder Tastenbetätigung. Die Einstellungen -1, 0 und +1 sind wählbar.

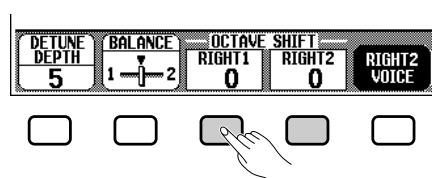

NOTIZ

Oktavenversetzung

- Einstellungen:
 - 1 (1 Oktave nach unten)
 - 0 (normale Oktavlage)
 - +1 (1 Oktave nach oben)
- Grundeinstellung: 0 (normale Oktavlage)
- Backup-Grundeinstellung: OFF

NOTIZ

Tonbereich für Oktavenversetzung

- Noten unter- bzw. oberhalb des eigentlichen 88-Tasten-Bereichs (A-1 bis C7) klingen eine Oktave höher bzw. tiefer.
- Die **RIGHT1**-Einstellung gilt auch für den normalen Spielmodus (einzelne Stimme) sowie die **RIGHT1**-Stimme des Splitmodus (Seite 36).



Spielen mit zwei Stimmen auf separaten Tastaturabschnitten — Splitmodus

Der Splitmodus des Clavinova erlaubt Spielen von zwei unterschiedlichen Stimmen auf individuellen Abschnitten der Tastatur — beispielsweise Baß mit der linken Hand und Piano mit der rechten.

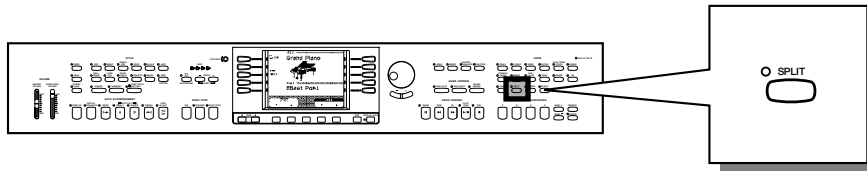

Auswählen der Split-Stimmen

1 Die Stimme für den rechten Tastaturabschnitt auswählen.

Wählen Sie zunächst auf die gewohnte Weise eine Stimme aus.

2 Den Splitmodus aufrufen.

Drücken Sie die [SPLIT]-Taste, um den Splitmodus aufzurufen.

→ Die SPLIT Pop-up Anzeige erscheint dabei auf dem Display.

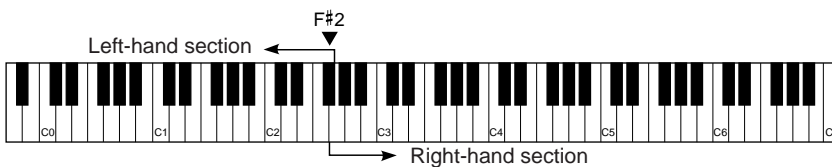
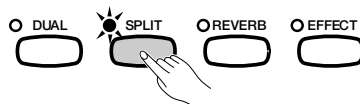
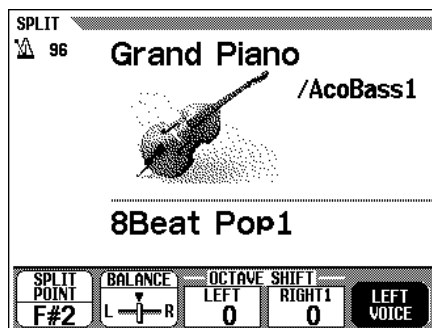

3 Die Stimme für den linken Tastaturabschnitt auswählen.

Die zweite Stimme wird auf der SPLIT Pop-up Anzeige ausgewählt. Wählen Sie die Stimme nach einem Druck auf **LEFT VOICE** (wird hervorgehoben) mit der VOICE-Taste und/oder dem Datenrad oder den [-/+]-Tasten aus. Sie können auch mit **LEFT VOICE** aufwärts durch die wählbaren Stimmen schalten; bei gedrückt gehaltener Taste wird übergangslos weitergeschaltet.

Sie können eine beliebige Stimme als zweite Stimme vorgeben.

NOTIZ

Stimme für linken Tastaturabschnitt

- Bereich: Alle Stimmen
- Grundeinstellung: Acoustic Bass 1
- Backup-Grundeinstellung: OFF

..... Spielen mit zwei Stimmen auf separaten Tastaturabschnitten — Splitmodus

Sie können die beiden Stimmen auch über die Parameter **LEFT VOICE** und **RIGHT1 VOICE** auswählen, die nach Ausblenden der **SPLIT** Pop-up Anzeige im Splitmodus auf der Hauptanzeige angeboten werden.



Wählen Sie die jeweilige Stimme nach Drücken von **LEFT VOICE** oder **RIGHT1 VOICE** (wird hervorgehoben) mit dem normalen Verfahren aus.

4 Den Splitmodus verlassen.....

Drücken Sie **[SPLIT]** ein weiteres Mal. Die Anzeigelampe erlischt, und der Splitmodus ist deaktiviert.

NOTIZ

- Wenn Sie mit den **VOICE**-Tasten eine Stimme wählen, während **STYLE** ▼▲ hervorgehoben ist, wird automatisch auf **RIGHT1 VOICE** geschaltet.

Verlegen des Tastatur-Splitpunkts

Sie können den "Splitpunkt", der den linken Tastaturabschnitt vom rechten trennt, auf eine beliebige Taste legen.

Die Grundeinstellung für den Splitpunkt ist F#2.

Zum Verlegen des Splitpunkts schlagen Sie bei gedrückt gehaltener **[SPLIT]**-Taste einfach die entsprechende Taste an. (Die Splitpunkt-Taste selbst gehört zum linken Tastaturabschnitt.)

- ➔ Aufleuchten der Notenanzeige über der angeschlagenen Taste bestätigt die Einstellung, und der Name der Taste wird bei **SPLIT POINT** auf dem Display angezeigt.

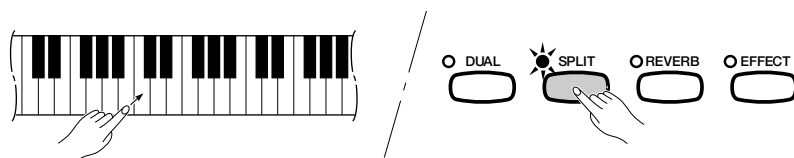

NOTIZ

Splitpunkt

- Bereich: Alle Tasten
- Grundeinstellung: F#2
- Backup-Grundeinstellung: OFF

NOTIZ

- Die Splitpunkt-Einstellung gilt für alle Stimmenkombinationen. Eine stimmenspezifische Einstellung ist nicht möglich.

Spiele mit zwei Stimmen auf separaten Tastaturabschnitten — Splitmodus

Sie können den Splitpunkt nach Drücken von **SPLIT POINT** auf der SPLIT Pop-up Anzeige auch mit dem Datenrad oder den [-/+]-Tasten einstellen. Mit **SPLIT POINT** selbst können Sie aufwärts weiterschalten. Zum Zurücksetzen des Splitpunkts auf die Grundeinstellung (F#2) drücken Sie die [-/+]-Tasten gleichzeitig.

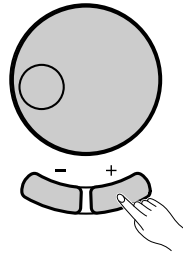
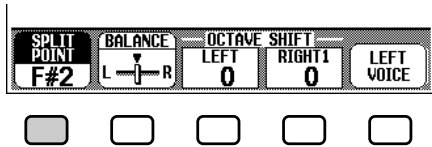

NOTIZ

- Mit der *Damper Range-Funktion* (Seite 134) können Sie einstellen, ob das Dämpferpedal auf beide oder nur einen der Split-Tastaturabschnitte wirken soll.
Wählbare Einstellungen sind:
Nur linker Tastaturabschnitt
Beide Tastaturabschnitte
- In der Grundeinstellung wirkt das Dämpferpedal nur auf den rechten Tastaturabschnitt.

Einstellen der Lautstärkebalance zwischen den beiden Stimmen

1 BALANCE auf der SPLIT Pop-up Anzeige drücken.

→ Der Parameter wird nun hervorgehoben angezeigt.

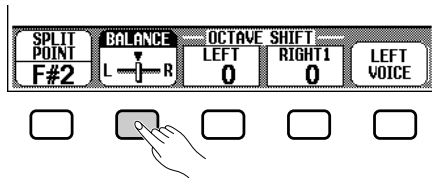

NOTIZ

Lautstärkebalance

- Grundeinstellung: Gleiche Lautstärke (Mittelstellung)
- Backup-Grundeinstellung: OFF

NOTIZ

- Die Lautstärkebalance-Einstellung gilt für alle Stimmenkombinationen. Eine stimmenspezifische Einstellung ist nicht möglich.

2 Die "Lautstärkebalance" zwischen den beiden Stimmen mit dem Datenrad oder den [-/+]-Tasten einstellen.

Durch Drücken von **BALANCE** können Sie die Lautstärkebalance zur rechten Stimme hin verlagern. Durch gleichzeitiges Drücken der [-/+]-Tasten können Sie den Balance-Parameter wieder auf Mittelstellung zurücksetzen.

Versetzen der Oktavlage einer oder beider Stimmen

Mit der OCTAVE SHIFT-Funktion können Sie eine oder beide Stimmen um eine Oktave nach oben bzw. unten versetzen. Drücken Sie am **OCTAVE SHIFT**-Parameter auf der SPLIT Pop-up Anzeige **LEFT** oder **RIGHT1**.

→ Der angezeigte Wert ändert sich bei jeder Tastenbetätigung. Die Einstellungen -1, 0 und +1 sind wählbar.

NOTIZ

Oktavenversetzung

- Einstellungen:
-1 (1 Oktave nach unten)
0 (normale Oktavlage)
+1 (1 Oktave nach oben)
- Grundeinstellung:
0 (normale Oktavlage)
- Backup-Grundeinstellung: OFF

..... Spielen mit zwei Stimmen auf separaten Tastaturabschnitten — Splitmodus

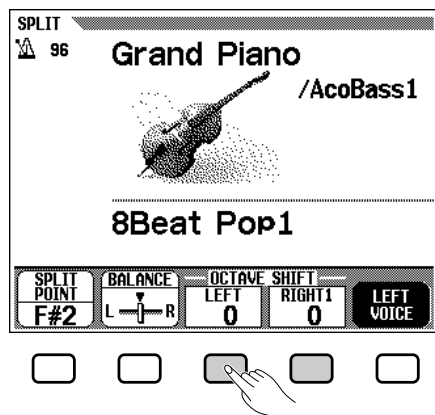

NOTIZ

- Tonbereich für Oktavenversetzung**
- Noten unter- bzw. oberhalb des eigentlichen 88-Tasten-Bereichs (A-1 bis C7) klingen eine Oktave höher bzw. tiefer.
 - Die **RIGHT1**-Einstellung gilt auch für den normalen Spielmodus (einzelne Stimme) sowie die **RIGHT1**-Stimme des Dualmodus (Seite 33).

NOTIZ

- Im Splitmodus können Sie mit automatischer Baß/Akkord-Begleitung spielen, wenn Sie den Akkordgriff-Modus **SINGLE FINGER**, **MULTI FINGER** oder **FINGERED** verwenden (Seite 56). In diesem Fall ist beim Anschlagen von Tasten im linken Abschnitt neben der linken Stimme eine passende Begleitung zu hören.

Gleichzeitiges Spielen mit Splitmodus und Dualmodus

Die Tasten **[DUAL]** und **[SPLIT]** können auch gleichzeitig aktiviert sein. In diesem Fall ist der für den Splitmodus definierte rechte Tastaturabschnitt mit den beiden Dualstimmen belegt.

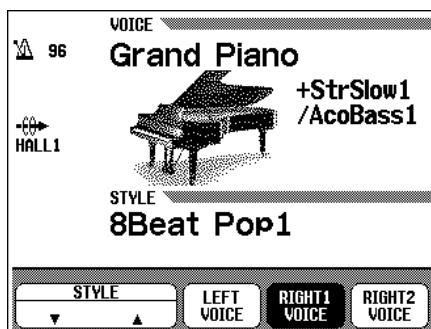

NOTIZ

- Die Lautstärkebalance zwischen den Dualstimmen und den Splitstimmen kann individuell eingestellt werden.
- Der **RIGHT1**-Parameter der Octave Shift-Funktion wird für Dual- und Splitmodus gemeinsam eingestellt.



Gebrauch der Pedale

Das Clavinova ist mit drei Pedalen ausgestattet.

Dämpferpedal (rechts)

Das Dämpferpedal hat dieselbe Funktion wie das Fortepedal an einem akustischen Klavier und bewirkt, daß gespielte Noten auch nach Freigeben der Tasten ausgehalten werden.

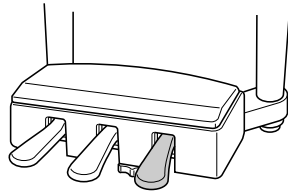

NOTIZ

- Auf gewisse Stimmen in der [DRUMS] oder [XG]-Gruppe hat das Dämpferpedal unter Umständen keine Wirkung.
- Gewisse Stimmen klingen unter Umständen kontinuierlich oder haben eine lange Ausklingzeit, wenn Tasten bei betätigtem Dämpferpedal freigegeben werden.

Sostenutopedal (Mitte)

Wenn Sie eine Note oder einen Akkord spielen und das Sostenutopedal betätigen, während Sie die Taste(n) noch festhalten, werden die betreffenden Noten ausgehalten, während alle danach gespielten normal ausklingen. So können Sie beispielsweise einen Akkord aushalten und andere Noten staccato spielen.

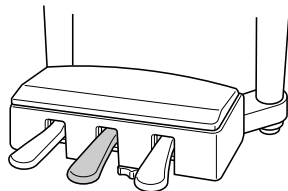

NOTIZ

- Auf gewisse Stimmen in der [DRUMS] oder [XG]-Gruppe hat das Sostenutopedal unter Umständen keine Wirkung.
- Stimmen wie [STRINGS] und [BRASS] werden beim Drücken des Sostenutopedals kontinuierlich ausgehalten.

Pianopedal (Links)

Beim Betätigen dieses Pedals wird die Lautstärke leicht abgedämpft, wobei sich auch die Klangfärbung der gespielten Noten ändert.

Sie können diesem Pedal eine von mehreren Funktionen zuordnen und unter anderem zum Starten und Stoppen der automatischen Begleitung oder zum Spielen von Fill-ins verwenden. Einzelheiten finden Sie auf Seite 133.

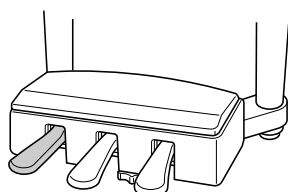

NOTIZ

- Der Effekt des Pianopedals kann je nach Stimme geringfügig anders sein.

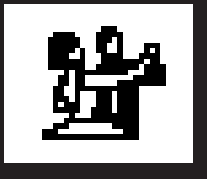

Reverb

Reverb ist ein Halleffekt, der die abklingenden Reflexionen des Schalls in einem abgeschlossenen Raum simuliert und dadurch dem Klang die "Räumlichkeit" eines Konzertsaals verleihen kann. Das Clavinova verfügt über mehrere Halleffekte und erlaubt die Einstellung einer spezifischen Halleffekt-Tiefe. Dieser Halleffekt wird auch auf das über die [MIC.]-Buchse eingegebene Signal gelegt.

NOTIZ

- Der gewählte Halleffekt-Typ wird sowohl für den vom Clavinova erzeugten Ton als auch das Mikrophon-Eingangssignal gelegt.

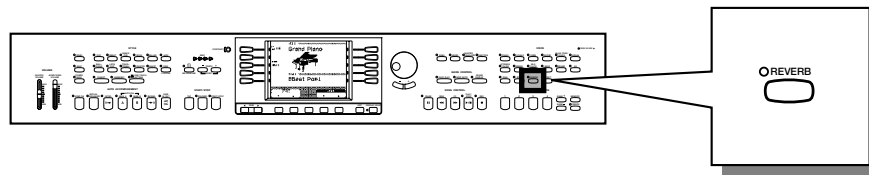

Ein- und Ausschalten des Halleffekts

Zum Einschalten drücken Sie die [REVERB]-Taste. Die Anzeigelampe der Taste leuchtet dann zur Bestätigung.

- ➔ Die REVERB Pop-up Anzeige erscheint dabei auf dem Display und informiert über die aktuellen Einstellungen für Halleffekt-Typ und -Tiefe.

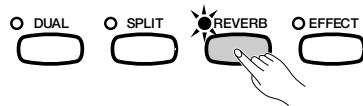

Zum Ausschalten des Halleffekts drücken Sie [REVERB] ein weiteres Mal. Die Anzeigelampe erlischt dabei zur Bestätigung.

NOTIZ

Halleffekt

- Grundeinstellung: von der jeweiligen Stimme abhängig
- Backup-Grundeinstellung: OFF

NOTIZ

- Die Einstellung der REVERB-Taste am Bedienfeld hat keinen Einfluß auf den Klang der Song- oder Begleitungs-wiedergabe.
- Der Halleffekt wirkt stets auf das Mikrophon-Eingangssignal. Zum Deaktivieren müssen Sie die Halleffekt-Tiefe auf "0" einstellen.
- Bei aktiviertem Halleffekt werden das Reverb-Piktogramm "☁" sowie der gewählte Halleffekt-Typ auf dem Display angezeigt.

Auswählen des Halleffekt-Typs

Wählen Sie den Halleffekt-Typ auf der REVERB Pop-up Anzeige durch einen Druck auf die entsprechende linke bzw. rechte Displaytaste aus.

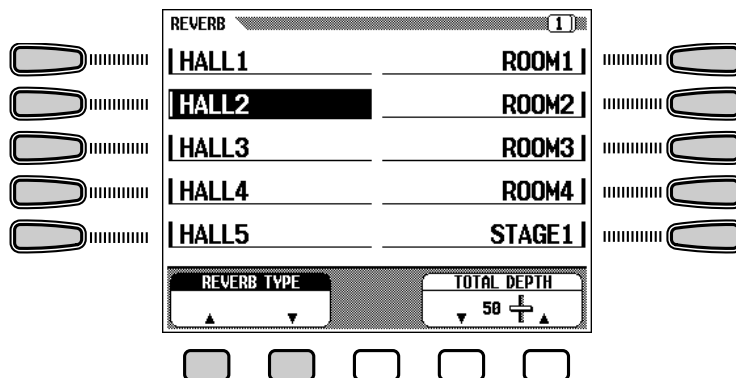

NOTIZ

Halleffekt-Typ

- Bereich: siehe Liste der Halleffekt-Typen
- Grundeinstellung: vom jeweiligen Style abhängig (Der dem Style zugeordnete Halleffekt-Typ wird automatisch aufgerufen. In anderen Worten: Beim Auswählen eines anderen Styles wird automatisch der Halleffekt-Typ für diesen Style vorgegeben.)
- Backup-Grundeinstellung: OFF

Sie können zum Auswählen des Halleffekt-Typs auch die **REVERB TYPE** ▼ ▲-Displaytasten drücken oder nach Anwählen von **REVERB TYPE** (wird hervorgehoben) das Datenrad oder die [-/+]-Tasten verwenden.

● Liste der Halleffekt-Typen

HALL1	Simulieren die Halleigenschaften eines Konzertsaals.
HALL2	
HALL3	
HALL4	
HALL5	
ROOM1	Simulieren die Halleigenschaften kleinerer Räume.
ROOM2	
ROOM3	
ROOM4	
STAGE1	Halleffekt für Soloinstrumente.
STAGE2	
STAGE3	
PLATE	Simuliert die akustischen Eigenschaften von Stahl-Hallplatten.
WHITE ROOM	Ein charakteristischer, kurzer Nachhall mit anfänglicher Verzögerung.
TUNNEL	Simuliert einen großen, tunnelförmigen Raum.
BASEMENT	Simuliert einen kleinen, stark hallenden Raum.

NOTIZ

- Der Halleffekt-Typ wird global für alle Stimmen eingestellt. Eine stimmen-spezifische Einstellung ist nicht möglich.
- Wenn über MIDI ein Halleffekt-Typ angefordert wird, der am Bedienfeld nicht wählbar ist, wird "XG REVERB" auf dem Display angezeigt.

NOTIZ

Beachten Sie bitte ...

- Die Tiefe des gewählten Halleffekt-Typs variiert mit der jeweiligen Stimme und kann daher bei anderen Stimmen stärker oder schwächer sein.
- Der Halleffekt wird nicht auf das über die AUX-Buchsen [R] und [L/L+R] eingegebene Signal gelegt.

NOTIZ

- Wenn als Effekt-Typ bei EFFECT (Seite 45) einer der Reverb-Effekte gewählt und sowohl [REVERB] als auch [EFFECT] eingeschaltet sind, werden beide Halleffekte auf den Klang gelegt.

Einstellen der Halleffekt-Gesamttiefe

Die Gesamttiefe des gewählten Halleffekt-Typs wird am Gesamttiefe-Parameter (**TOTAL DEPTH** ▼ ▲) eingestellt.

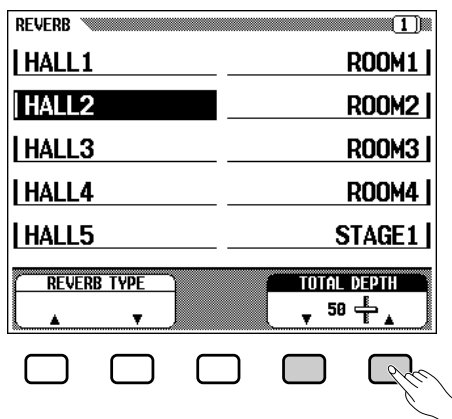

Sie können zum Einstellen der Halleffekt-Tiefe nach Drücken von **TOTAL DEPTH** ▼ ▲ (wird hervorgehoben) auch das Datenrad oder die [-/+]-Tasten verwenden.

Die Einstellung wird schrittweise jeweils um den Wert "5" geändert. Zum Rücksetzen auf die Grundeinstellung (50) drücken Sie **REVERB TYPE** ▼ ▲ oder die [-/+]-Tasten gleichzeitig.

NOTIZ

Gesamttiefe

- Bereich: 0 (kein Effekt) bis 100 (max. Effekt)
- Grundeinstellung: 50
- Backup-Grundeinstellung: OFF

NOTIZ

- **TOTAL DEPTH** wird global für alle Stimmen eingestellt. Eine stimmen-spezifische Einstellung ist nicht möglich.
- Eine Einstellung der Halleffekt-Tiefe für individuelle Parts ist möglich. (Siehe folgenden Abschnitt.)

Einstellen der Halleffekt-Tiefe für einzelne Parts — REVERB PART DEPTH

Auf der REVERB PART DEPTH-Anzeige können Sie die Halleffekt-Tiefe für das über die [MIC.]-Buchse eingegebene Mikrofonsignal sowie den Rhythmus-, Baß-, und Akkordpart der automatischen Baß/Akkord-Begleitung (Seite 47) und den Tastatur-Part individuell einstellen.

Zum Aufrufen der REVERB PART DEPTH-Anzeige blättern Sie auf der REVERB Pop-up Anzeige mit den Tasten PAGE [◀] [▶] zu Seite 2 um.

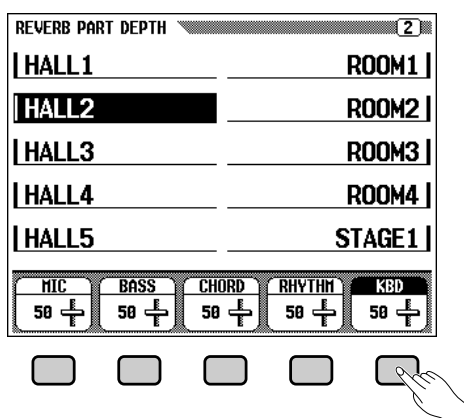

Wählen Sie dann auf der REVERB PART DEPTH-Anzeige den Part **MIC.**, **BASS**, **CHORD**, **RHYTHM** oder **KBD** (Tastatur) an. Sie können auch mehrere Parts gleichzeitig auswählen, um Ihre Lautstärke in einem Durchgang einzustellen.

- Stellen Sie die Halleffekt-Tiefe für den gewählten (hervorgehobenen) Part mit dem Datenrad oder den [-/+]-Tasten ein. Die Einstellung ändert sich schrittweise jeweils um den Wert "5".

Zum Erhöhen des Einstellwerts können Sie auch **MIC.**, **BASS**, **CHORD**, **RHYTHM** oder **KBD** drücken. Zum Rücksetzen auf die Grundeinstellung (50) drücken Sie die [-/+]-Tasten gleichzeitig.

NOTIZ

Halleffekt-Tiefe für einzelne Parts

- Bereich: 0 (kein Effekt) bis 100 (max. Effekt)
- Grundeinstellung: 50
- Backup-Grundeinstellung: OFF

NOTIZ

- Die tatsächliche Tiefe des Halleffekts hängt sowohl von der PART DEPTH- sowie auch von der TOTAL DEPTH-Einstellung ab. Wenn eine der Einstellungen "0" (kein Effekt) ist, wird auch dann kein Halleffekt erzeugt, wenn beim anderen Parameter "100" eingestellt ist.

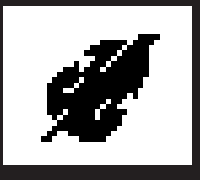

Stimmeneffekte

Neben dem Reverb-Effekt bietet das Clavinova eine Reihe weiterer Effekte, mit denen Sie den Klang einzelner Stimmen bearbeiten und kreative Spezialeffekte erzielen können. Auch die Tiefe des jeweiligen Effekts kann wunschgemäß eingestellt werden. Dieser Effekt wird auch auf das über die [MIC.]-Buchse eingegebene Signal gelegt.



Automatische Effekteinstellung

- Beim Auswählen einer Stimme werden die optimalen Effekteinstellungen für diese Stimme automatisch mit vorgegeben. Über den EFFECT SETTING-Parameter (Seite 131) können Sie die automatische Effekteinstellung bei Bedarf auch deaktivieren.



- Der gewählte Effekt-Typ wird sowohl auf den vom Clavinova erzeugten Ton als auch auf das Mikrofonsignal gelegt.

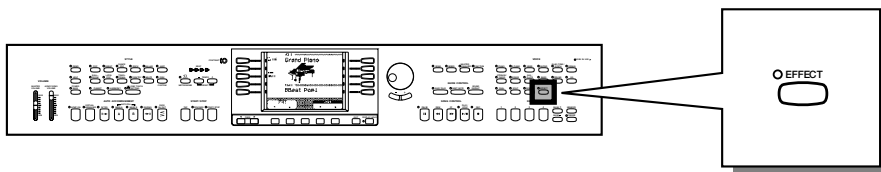

Ein- und Ausschalten des Effekts

Zum Einschalten drücken Sie die [EFFECT]-Taste. (Die Anzeigelampe leuchtet.)

- ➔ Die EFFECT Pop-up Anzeige erscheint dabei auf dem Display und informiert über die aktuellen Einstellungen für Effekt-Typ und -Tiefe.

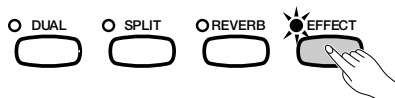

EFFECT	
HALL1	ROOM3
HALL2	STAGE1
HALL3	STAGE2
ROOM1	STAGE3
ROOM2	CHORUS1
EFFECT TYPE	RESET
▲ ▼	R1 DPT 50
	MIC DPT 0

Zum Ausschalten des Effekts drücken Sie [EFFECT] ein weiteres Mal. Die Anzeigelampe erlischt dabei zur Bestätigung.



- Wenn die Effekt-Tiefe auf "0" eingestellt ist, leuchtet die [EFFECT]-Anzeigelampe nicht auf.



Effekt

- Grundeinstellung: von der jeweiligen Stimme abhängig
- Backup-Grundeinstellung: OFF



- Bei aktivierter EFFECT-Funktion werden das Effekt-Piktogramm "🔊" sowie der gewählte Effekt-Typ auf dem Display angezeigt.

Auswählen des Effekt-Typs

Wählen Sie den Effekt-Typ auf der EFFECT Pop-up Anzeige durch einen Druck auf die entsprechende linke bzw. rechte Displaytaste aus.

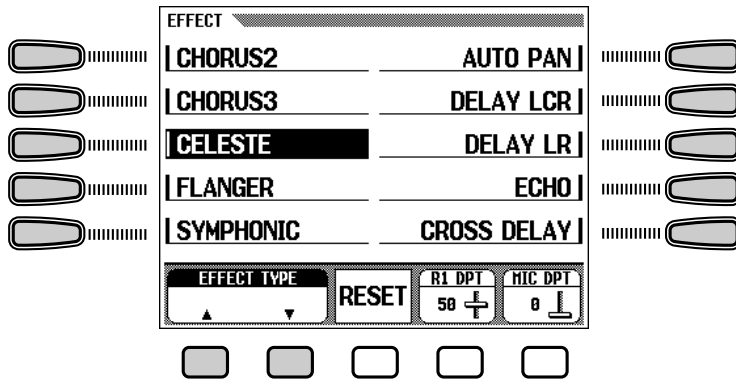

Sie können zum Auswählen des Effekt-Typs auch die **EFFECT TYPE** ▼ ▲-Displaytasten drücken oder nach Anwählen von **EFFECT TYPE** (wird hervorgehoben) das Datenrad oder die [-/+]-Tasten verwenden. Zum Rücksetzen auf die Grundeinstellung drücken Sie **EFFECT TYPE** ▼ ▲ oder die [-/+]-Tasten gleichzeitig.

Auf der EFFECT-Anzeige können auch die in der folgenden Liste aufgeführten Halleffekt-Typen gewählt werden.

Liste der Effekt-Typen

Halleffekt-Typen (auf der EFFECT-Anzeige wählbar)

HALL1	Simulieren die Halleigenschaften eines Konzertsaals.
HALL2	
HALL3	
HALL4	
HALL5	
ROOM1	Simulieren die Halleigenschaften kleinerer Räume.
ROOM2	
ROOM3	
ROOM4	

STAGE1	Halleffekt für Soloinstrumente.
STAGE2	
STAGE3	

Effekt-Typen

CHORUS1	Konventioneller Chorus-Effekt mit reichem, warmem Klangcharakter.
CHORUS2	
CHORUS3	
CELESTE	Dreiphasige LFO-Modulation für einen volleren, noch stärker ausgeprägten Chorus-Effekt.
FLANGER	Betonte dreiphasige Modulation mit leicht metallischer Klangfärbung.
SYMPHONIC	Außergewöhnlich voller und tiefer Chorus-Effekt.
AUTO PAN	Kombination verschiedener Klangfeld-Schwenkeffekte, die den Klang automatisch im Stereo-Raum gleiten lassen (nach links und rechts).
DELAY L,C,R	Drei unabhängige Verzögerungseffekte für die Stereo-Positionen "Links", "Rechts" und "Mitte".

DELAY L,R	Anfängliche Verzögerung für beide Stereo-Kanäle sowie zwei separate Feedback-Delays.
ECHO	Stereo-Delay.
CROSS DELAY	Komplexer Effekt, bei dem der verzögerte Klang wiederholt zwischen dem linken und rechten Kanal hin- und herspringt.
TREMOLO	Reichhaltiger Tremoloeffekt mit Lautstärke- und Tonhöhenmodulation.
ROTARY FAST	Simuliert einen schnell rotierenden Lautsprecher.
ROTARY SLOW	Simuliert einen langsam rotierenden Lautsprecher.
PHASER	Betont metallisch wirkende Modulation mit periodischen Phasenumkehrungen.
WAH	Durch wiederholtes Filterwobbeln erzeugter Wah-Wah-Effekt.

NOTIZ

- Bereich: siehe Liste der Effekt-Typen
- Grundeinstellung: von der jeweiligen Stimme abhängig
- Backup-Grundeinstellung: OFF

NOTIZ

- Wenn über MIDI ein anderer Effekt-Typ oder "Effekt AUS" angefordert wird, wird **HG EFFECT** auf dem Display angezeigt.
- Das Wort "Delay" bezieht sich auf den echoähnlichen Effekt, der durch verzögerte Klangwiederholung erzielt wird.

NOTIZ

Bei Verwendung der Dual- oder Splitfunktion:

- Wenn für die beiden Stimmen unterschiedliche Effekt-Typen eingestellt sind und EFFECT eingeschaltet ist, kann es vorkommen, daß der Effekt für die zweite Stimme (Dualmodus) bzw. linke Stimme (Splitmodus) vorübergehend deaktiviert wird. Wenn Sie danach für die zweite Stimme bzw. linke Stimme die Effekt-Tiefe anheben, sind die Effekte beider Stimmen aktiv.

NOTIZ

- Wenn als Effekt-Typ bei EFFECT einer der Reverb-Effekte gewählt und sowohl [REVERB] als auch [EFFECT] eingeschaltet sind, werden beide Halleffekte auf den Klang gelegt.

Einstellen der Effekt-Tiefe

Am DPT-Parameter können Sie die Tiefe bzw. Stärke des gegenwärtig gewählten Effekt-Typs einstellen. Drücken Sie hierzu **R1 DPT** oder **MIC DPT** (der betreffende Parameter wird hervorgehoben), um den Wert dann mit dem Datenrad oder den [-/+]-Tasten einzustellen.

Abhängig von der gewählten Stimme, wird anstelle von **R1 DPT** der entsprechende Parameter **R2 DPT** oder **L DPT** angezeigt. Mit **MIC DPT** stellen Sie die Effekt-Tiefe für das über die [MIC.]-Buchse eingegebene Mikrofonsignal ein.

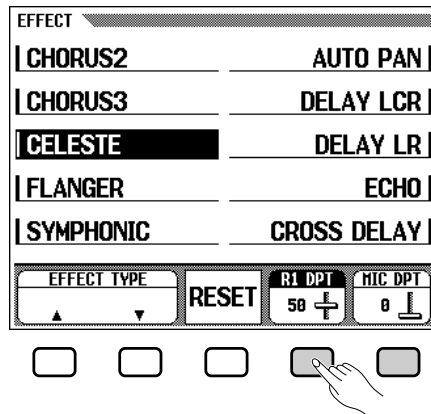

Zum Aufrufen des gewünschten der folgenden Parameter müssen Sie zunächst auf der Hauptanzeige die entsprechende Stimme wählen.

R1 DPT	Erste Stimme (Dualmodus) bzw. rechte Stimme (Splitmodus)
R2 DPT	Zweite Stimme (Dualmodus)
L DPT	Linke Stimme (Splitmodus)

Zum Erhöhen des Einstellwerts können Sie auch **R1 DPT** bzw. **MIC DPT** drücken. Zum Rücksetzen auf die Grundeinstellung drücken Sie die [-/+]-Tasten gleichzeitig.

NOTIZ

Effekt-Tiefe

- Bereich: 0 (kein Effekt) bis 100 (max. Effekt)
- Grundeinstellung: von der jeweiligen Stimme abhängig (Mikrofon = 0)
- Backup-Grundeinstellung: OFF

NOTIZ

- Wenn die Effekt-Tiefe auf "0" eingestellt ist, leuchtet die [EFFECT]-Anzeigelampe nicht auf.

Abrufen der Grundeinstellungen

Durch einen Druck auf die Displaytaste unter **RESET** können Sie die Grundeinstellungen für **EFFECT TYPE** und **R1 DPT** wieder abrufen.

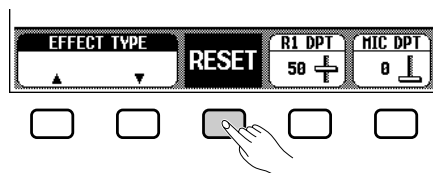

KAPITEL 4: Begleitungs-Style

(Rhythmus- und automatische Baß/Akkord-Begleitung)



Auswählen von Begleitungs-Styles

Das Clavinova bietet 100 musikalische Begleitungsstile oder "Styles", die Sie für Rythmusbegleitung oder voll orchestrierte Rhythmus-, Baß- und Akkordbegleitung (automatische Baß/Akkord-Begleitung — Seite 56) verwenden können.



- Das Clavinova verfügt auch über 40 spezielle [PIANIST]-Styles, die ausschließlich aus Pianostimmen bestehen und in Verbindung mit der automatischen Baß/Akkord-Begleitung verwendet werden können. (Diese Styles arbeiten nur, wenn die Begleitautomatik eingeschaltet ist.) (Siehe Seite 57.)

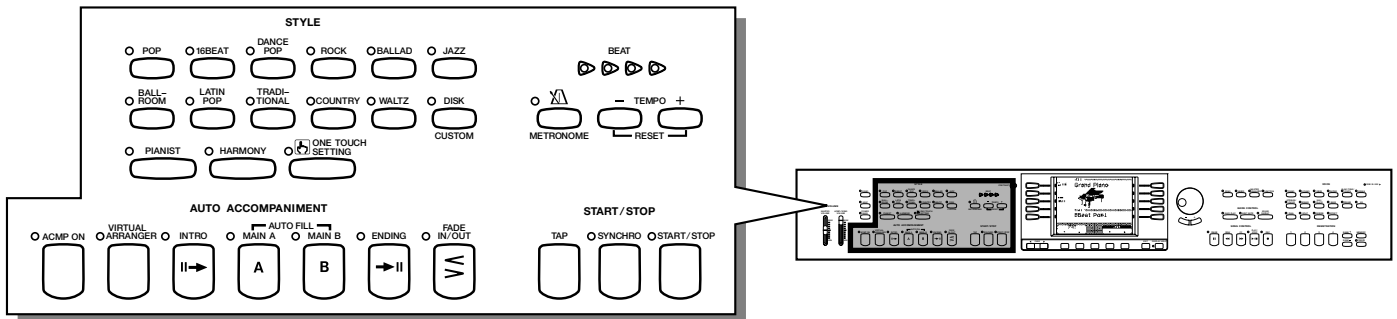

● Automatische Baß/Akkord-Begleitung

Die AUTO ACCOMPANIMENT-Funktion liefert voll orchestrierte Begleitung, die auf den Parts des gewählten Styles basiert. Wenn AUTO ACCOMPANIMENT ausgeschaltet ist, spielt lediglich der Rhythmuspart. (Mehr über die automatische Baß/Akkord-Begleitung finden Sie auf Seite 50.)

Die 100 Preset-Styles des Clavinova sind in elf Gruppen aufgeteilt, und jede dieser Gruppen ist einer der STYLE-Tasten am Bedienfeld zugeordnet.



- Eine Übersicht über die Styles finden Sie im Style-Verzeichnis auf Seite 34 der Referenzanleitung.

Auswählen eines Styles auf der STYLE SELECT-Anzeige

1 Die Style-Gruppe anwählen.

Wählen Sie die Style-Gruppe durch einen Druck auf die entsprechende STYLE-Taste an.

- ➔ Die STYLE SELECT Pop-up Anzeige wird eingeblendet.



Pop-up Anzeige

- Die eingeblendete Pop-up Anzeige verschwindet nach einigen Sekunden wieder. Sie können die Pop-up Anzeige jedoch bei Bedarf mit der Display Hold-Funktion auch dauerhaft einblenden (Seite 15).

Auswählen von Begleitungs-Styles

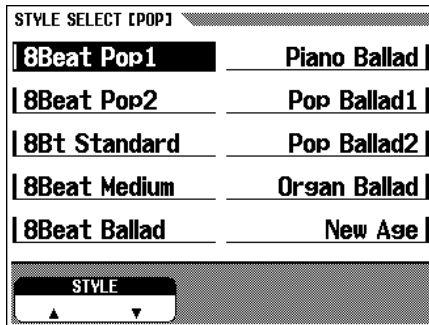
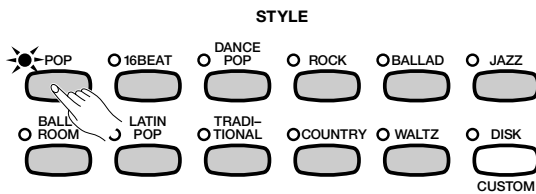

NOTIZ

- Über die Backup-Funktion (Seite 147) können Sie das Instrument so einstellen, daß die in den einzelnen Gruppen zuletzt gewählten Styles beim Ausschalten erhalten bleiben.
- Beim Einschalten des Instruments wird automatisch der Style "8Beat Pop1" vorgegeben. Über die Backup-Funktion (Seite 147) können Sie das Instrument jedoch auch so einstellen, daß der vor dem Ausschalten zuletzt gewählte Style wieder aufgerufen wird.

2 Den Style auswählen.....

Wählen Sie den gewünschten Style durch einen Druck auf die entsprechende linke bzw. rechte Displaytaste aus. Sie können auch das Datenrad oder die [-/+]-Tasten verwenden.

Sie können den Style auch mit den **STYLE ▼ ▲**-Displaytasten wählen.

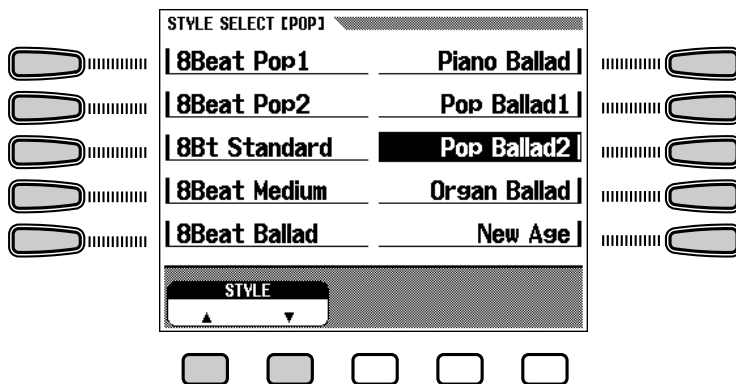

Auswählen von Styles auf der Hauptanzeige

Sie können den gewünschten Style auch auf der Hauptanzeige mit **STYLE ▼ ▲** wählen, wenn die STYLE SELECT-Anzeige bereits wieder ausgeblendet wurde.

NOTIZ

Bei Song-Wiedergabe sind die STYLE-Tasten funktionslos

- Im Song-Wiedergabemodus können Begleitungs-Styles nicht gewählt werden.

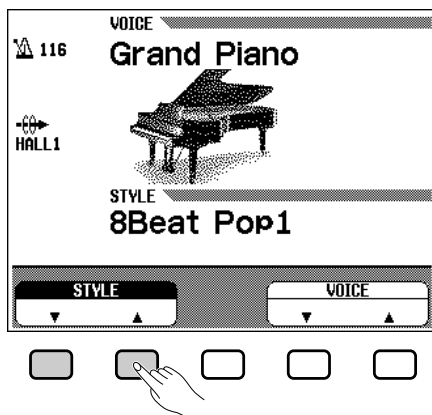

1 STYLE ▼ oder ▲ drücken.....

→ STYLE wird hervorgehoben angezeigt.

2 Den Style wählen.....

Wählen Sie nun die gewünschte Stimme mit dem Datenrad oder den [-/+]-Tasten aus. Sie können hierfür auch **STYLE ▼ ▲** drücken. (In diesem Fall sind die zur Auswahl angebotenen Styles nicht auf eine Gruppe beschränkt, sondern umfassen alle Stimmen.)

NOTIZ

[DISK/CUSTOM]

- Das Clavinova ist mit einer [DISK/CUSTOM]-Taste ausgestattet, über die Sie Styles von optionalen Style File-Disketten wählen (Seite 80) oder eigene Styles programmieren können (Seite 68).

Tempo- und Lautstärkeeinstellung

Wenn Sie einen neuen Style auswählen, wird dessen Standardtempo vorgegeben und links auf der Hauptanzeige angezeigt. (Wenn Sie den Style jedoch bei spielender Begleitung wechseln, wird das Tempo des vorherigen Styles beibehalten.)

Drücken Sie eine der **TEMPO [-/+]**-Tasten. (Die Tempoanzeige auf der Hauptanzeige wird nun hervorgehoben dargestellt.)

- Stellen Sie das Tempo mit dem Datenrad oder den [-/+]-Tasten ein. Sie können auch eine der TEMPO [-/+]-Tasten wiederholt antippen, um den Tempowert schrittweise zu verändern, oder die betreffende Taste gedrückt halten, um übergangslos bis zum gewünschten Wert weiterzuschalten. (Bei eingblendeter STYLE SELECT Pop-up Anzeige kann das Tempo nur mit den TEMPO [-/+]-Tasten eingestellt werden.)

NOTIZ

Tempo

- Bereich: 32 bis 280
- Grundeinstellung: vom jeweiligen Style abhängig
- Backup-Grundeinstellung: OFF

NOTIZ

Rückstellung auf das Standardtempo

- Sie können das Standardtempo des gewählten Styles direkt wieder aufrufen, indem Sie beide TEMPO [-/+]-Tasten gleichzeitig drücken.

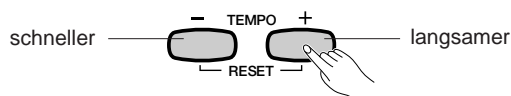
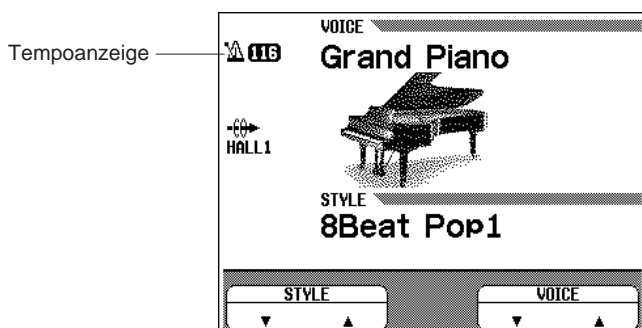

Stellen Sie die Style-Lautstärke mit dem [ACMP/SONG VOLUME]-Regler ein.

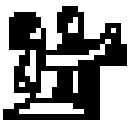

Starten/Stoppen des Begleitungs-Styles

Starten des Begleitungs-Styles

Zum Starten des Begleitungs-Styles gibt es die im folgenden beschriebenen Möglichkeiten:

■ Direktstart

Drücken Sie die [START/STOP]-Taste.

→ Die Anzeigelampe leuchtet auf, und der Style setzt ein.

Jeder der Styles hat zwei Hauptvariationen, die mit den Tasten [MAIN A] und [MAIN B] gewählt werden können. Die Anzeigelampe des jeweils gewählten Style-Musters leuchtet zur Bestätigung. Main A ist das Grundmuster des Styles und Main B ist eine Variation bzw. ein Arrangement von Main A. Durch geschicktes Wechseln zwischen dem Main A- und dem Main B-Muster können Sie Songs auflockern und den Rhythmus insgesamt anspruchsvoller gestalten. Wenn der Wechsel während der Wiedergabe erfolgt, wird automatisch mit einem rhythmischen Schlagzeug-Einwurf oder Fill-in (Auto Fill) zum neuen Muster übergeleitet.

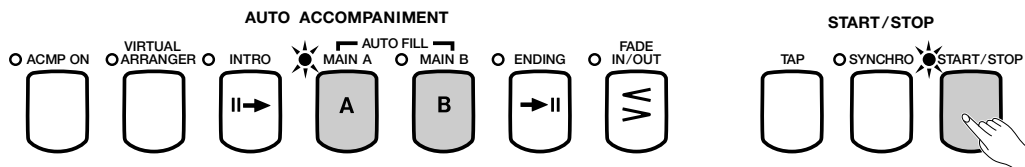

● Auto Fill

Drücken Sie bei spielendem Style die Taste [MAIN A] oder [MAIN B]. Die Anzeigelampe der gedrückten Tasten blinkt nun, und es wird automatisch ein Fill-in gespielt.

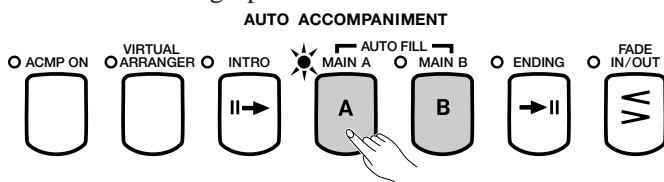

■ Das automatische Fill-in leitet nach folgendem Schema über:

- Drücken von [MAIN A] während Main A spielt
→ Überleitung zu [MAIN A]
- Drücken von [MAIN B] während Main A spielt
→ Überleitung zu [MAIN B]
- Drücken von [MAIN A] während Main B spielt
→ Überleitung zu [MAIN A]
- Drücken von [MAIN B] während Main A spielt
→ Überleitung zu [MAIN B]

Wenn Sie [MAIN A] oder [MAIN B] gedrückt halten, wird das Fill-in wiederholt gespielt.

Wenn Sie die blinkende Taste bei spielendem Fill-in vor dem letzten Achtel des Taktes drücken, wird die Auto Fill-Funktion aufgehoben.

Wenn Sie [MAIN A] oder [MAIN B] bei spielendem Style nach dem letzten Achtel eines Taktes drücken, setzt das Fill-in am Anfang des nächsten Taktes ein.

■ Synchronstart

Mit diesem Verfahren können Sie den Style synchron zum ersten Tastenanschlag (Note oder Akkord) starten.

Drücken Sie zunächst die [SYNCHRO]-Taste. (Die Anzeigelampe leuchtet.) Die [BEAT]-Anzeige blinkt nun im gewählten Tempo und bestätigt damit, daß das Instrument sich im Synchronstart-Bereitschaftszustand befindet. (Zum Abschalten der Synchronstart-Funktion drücken Sie die [SYNCHRO]-Taste ein weiteres Mal, so daß die Anzeigelampe erlischt.)

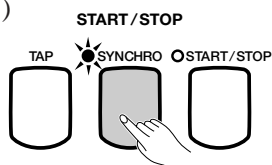

Wählen Sie dann durch einen Druck auf die [INTRO]-, [MAIN A]- oder [MAIN B]-Taste das Muster, mit dem der Style anlaufen soll, und spielen Sie schließlich auf der Tastatur, um den Style zu starten.

■ Tap Start

Über diese Funktion können Sie den Style mit gleichzeitiger "Echtzeit-Tempovorgabe" starten.

Tippen Sie hierzu die [TAP]-Taste einfach im gewünschten Tempo an: viermal bei einem Style mit 2/4- oder 4/4-Rhythmus, dreimal bei einem Style mit 3/4-Rhythmus und fünfmal bei einem Style mit 5/4-Rhythmus.

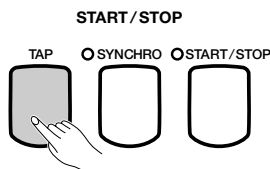

Bei einem Song in 4/4-Takt ... → ... viermal antippen.

Die [TAP]-Taste kann bei spielendem Style zum Ändern des Tempos verwendet werden (zweimal antippen). In diesem Fall ist beim Antippen der Taste kein "Klickton" zu hören.

■ Start mit einer Einleitung

Drücken Sie zunächst die [MAIN A]-Taste, danach die [INTRO]-Taste. (Die [INTRO]-Anzeigelampe leuchtet, und die [MAIN A]-Anzeigelampe blinkt.) Dies zeigt an, daß der Style mit dem Intro A-Muster anläuft und dann automatisch zum Main A-Muster überleitet.

Zum Abschalten der Funktion "Start mit Einleitung" drücken Sie die [INTRO]-Taste ein weiteres Mal, so daß deren Anzeigelampe erlischt.

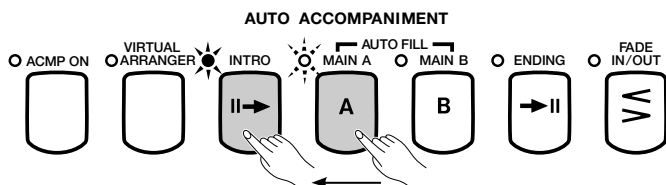

Sie können den Style danach durch einen Druck auf die [START/STOP]-Taste direkt starten. Für Synchronstart drücken Sie stattdessen die [SYNCHRO]-Taste und spielen dann eine Note oder einen Akkord.

- ➔ Die [INTRO]-Anzeigelampe erlischt beim Übergang von Intro A zu Main A, und die [MAIN A]-Anzeigelampe leuchtet danach kontinuierlich.

NOTIZ

- Wenn die [SYNCHRO]-Taste bei spielendem Style gedrückt wird, stoppt die Style-Wiedergabe, und das Instrument schaltet auf Synchronstart-Bereitschaft.
- Im Splitmodus, oder wenn ein Splitpunkt für automatische Baß/Akkord-Begleitung eingestellt ist, wird der Synchronstart durch Tastenanschlag im linken Tastaturabschnitt ausgelöst. (Siehe Seite 36.)

NOTIZ

- Wenn Sie die [TAP]-Taste nicht so oft antippen, wie für den Rhythmus des gewählten Styles erforderlich ist (z.B. dreimal für 3/4-Takt), wird die Tap Start-Funktion nach einigen Sekunden wieder aufgehoben.

Starten/Stoppen des Begleitungs-Styles

Es gibt zwei Einleitungsmuster: Intro A und Intro B.

Wenn Sie **[INTRO]** nach **[MAIN B]** drücken, läuft der Style mit dem Intro B-Muster an und leitet dann zu Main B über.

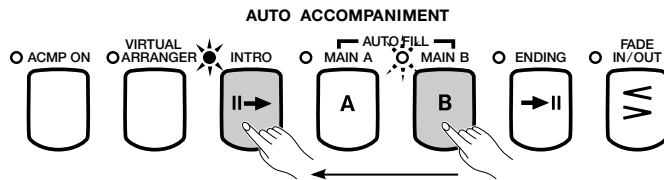

NOTIZ

- Wenn Sie die **[MAIN A]**-Taste vor **[INTRO]** und dann die **[MAIN B]**-Taste drücken, läuft die Wiedergabe automatisch mit Intro A an, wonach automatisch zum Main B-Muster übergeleitet wird. (Umgekehrt ist dies auch möglich: Wenn Sie zunächst Intro B mit **[MAIN B]** anwählen und dann **[INTRO]** und abschließend **[MAIN A]** drücken, wird nach der Einleitung (Intro B) zu Main A übergeleitet.)

■ Start mit Toneinblendung

Diese Funktion kann in Kombination mit einer der oben beschriebenen Startmöglichkeiten verwendet werden, um den Style allmählich bis zur eingestellten Lautstärke einzublenden.

Drücken Sie die **[FADE IN/OUT]**-Taste (die Anzeigelampe leuchtet), um auf Bereitschaftszustand für Start mit Toneinblendung zu schalten.

Zum Aufheben des Bereitschaftszustands drücken Sie die **[FADE IN/OUT]**-Taste ein weiteres Mal, so daß die Anzeigelampe erlischt.

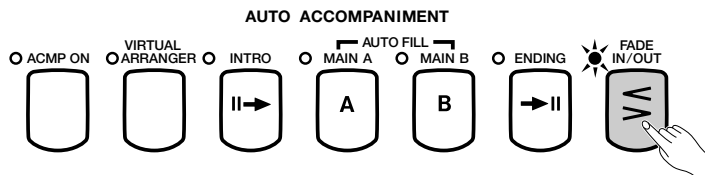

Sie können den Style danach durch einen Druck auf die **[START/STOP]**-Taste direkt starten. Für Synchronstart drücken Sie stattdessen die **[SYNCHRO]**-Taste und spielen dann eine Note oder einen Akkord.

- ➔ Die Anzeigelampe blinkt während der Einblendung und erlischt, wenn der Ton voll eingebledet ist.

[FADE IN/OUT] kann mit jedem Style-Muster (**[INTRO]**, **[MAIN A]**, **[MAIN B]**, **[ENDING]**) eingesetzt werden.

■ Starten des Styles mit dem linken Pedal

Sie können zum Starten des Styles auch das linke Pedal verwenden, wenn Sie die Left Pedal-Funktion (Seite 133) auf START/STOP einstellen. Andere wählbare Pedalfunktionen sind BREAK (vorübergehendes Unterbrechen der Style-Wiedergabe), FADE IN/OUT (Ein-Ausblenden des Tons), FILL-IN oder ENDING (Abschluß). Die Steuerung einer dieser Funktionen per Pedal ist eine bequeme Lösung, da beide Hände für andere Aufgaben frei bleiben.

■ [BEAT]

Während der Style spielt, leuchtet der linke (rote) LED-Punkt der Taktschlaganzeige am ersten Taktschlag, während die übrigen (grünen) Punkte die anderen Taktschläge der einzelnen Takte identifizieren. Das aktuelle Tempo und die Taktnummer werden links auf dem Display angezeigt.

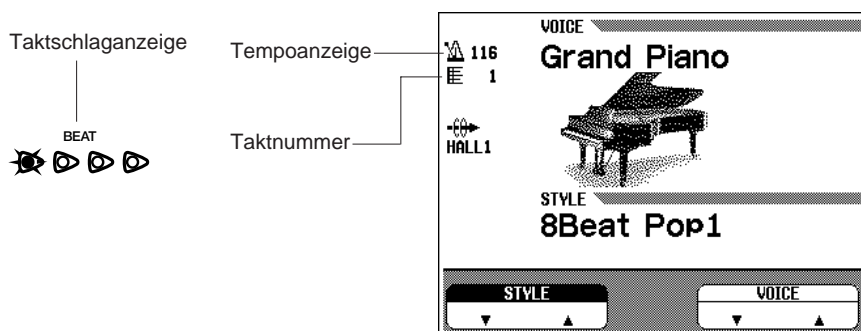

BREAK

Wenn als Left Pedal-Funktion (Seite 133) **BREAK** eingestellt ist, können Sie die Begleitung für dynamische Effekteinlagen mit dem linken Pedal unterbrechen (stummschalten).

Der Begleitungston verstummt beim Betätigen des Pedals, und die Wiedergabe setzt dann nach Freigeben des Pedals am nächsten Takt wieder ein.

Um die Style-Wiedergabe vor dem nächsten Takt wieder einzublenden, betätigen Sie das linke Pedal während der Break-Unterbrechung ein weiteres Mal.

Stoppen des Begleitungs-Styles

Zum Stoppen der Style-Wiedergabe drücken Sie die **[START/STOP]**-Taste.

Wenn die Begleitung mit einem Abschluß ausklingen soll, drücken Sie die **[ENDING]**-Taste.

Während der Abschluß spielt, können Sie die **[ENDING]**-Taste ein zweites Mal drücken, um das Stück ritardando (allmählich langsamer werdend) ausklingen zu lassen.

Für die Variationen MAIN A und MAIN B sind unterschiedliche Abschlußmuster programmiert. (Die **[ENDING]**-Anzeigelampe leuchtet, während der Abschluß spielt. Bei Überleitung vom Main A-Muster leuchtet zusätzlich die **[MAIN A]**-Anzeigelampe, während bei Überleitung vom Main B-Muster die **[MAIN B]**-Anzeigelampe leuchtet.) Der Abschluß setzt am Anfang des nächsten Taktes ein, wenn die **[ENDING]**-Taste am oder nach dem zweiten Taktschlag gedrückt wird.

Sie können die Begleitung auch mit allmählicher Ausblendung des Tons ausklingen lassen, indem Sie die **[FADE IN/OUT]**-Taste drücken. Das Instrument schaltet danach einige Sekunden auf Einblendbereitschaft (Anzeigelampe leuchtet), bevor die FADE-Funktion deaktiviert wird.

[FADE IN/OUT] kann mit jedem Style-Muster (**[INTRO]**, **[MAIN A]**, **[MAIN B]**, **[ENDING]**) eingesetzt werden.

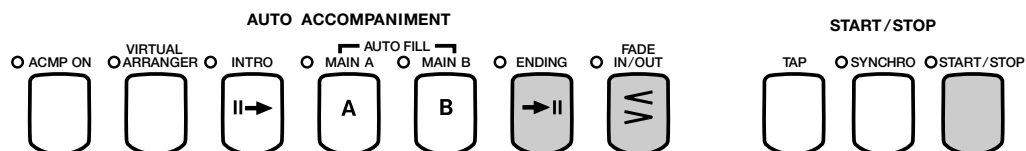

Wenn die Left Pedal-Funktion (Seite 133) auf START/STOP eingestellt ist, können Sie die Style-Wiedergabe auch mit dem linken Pedal stoppen.



Gebrauch des Metronoms

Das Clavinova ist mit einem Metronom ausgestattet, das sich ideal für Übungszwecke eignet.

■ Starten und Stoppen des Metronoms

Zum Starten des Metronoms drücken Sie die [METRONOME]-Taste, so daß deren Anzeigelampe leuchtet.

- Die METRONOME Pop-up Anzeige erscheint dabei auf dem Display und zeigt die gegenwärtig gewählte Taktart und die Lautstärke an.



Zum Stoppen des Metronoms drücken Sie die [METRONOME]-Taste ein weiteres Mal. (Die METRONOME-Anzeigelampe erlischt zur Bestätigung.)

■ Einstellen von Metronomtempo und -lautstärke

Sie können das Tempo, wie bei demselben Parameter für Styles, innerhalb des Bereichs von 32 bis 280 Viertel/Minute mit den TEMPO [-/+]-Tasten einstellen.

Drücken Sie eine der TEMPO [-/+]-Tasten. (Die Tempoanzeige auf der Hauptanzeige wird nun hervorgehoben dargestellt.)

- Stellen Sie das Tempo mit dem Datenrad oder den [-/+]-Tasten ein. Sie können auch eine der TEMPO [-/+]-Tasten wiederholt antippen, um den Tempowert schrittweise zu verändern, oder die betreffende Taste gedrückt halten, um übergangslos bis zum gewünschten Wert weiterzuschalten.

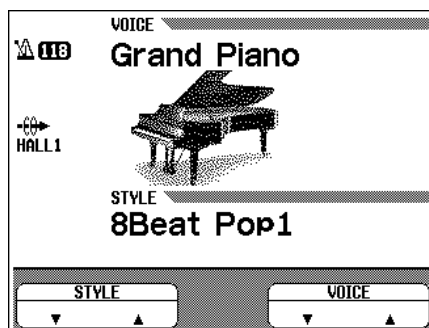
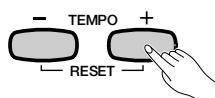

NOTIZ

Metronomlautstärke

- Bereich: 0 bis 100
- Grundeinstellung: 50
- Backup-Grundeinstellung: OFF

Die Metronomlautstärke wird auf der METRONOME Pop-up Anzeige eingestellt.

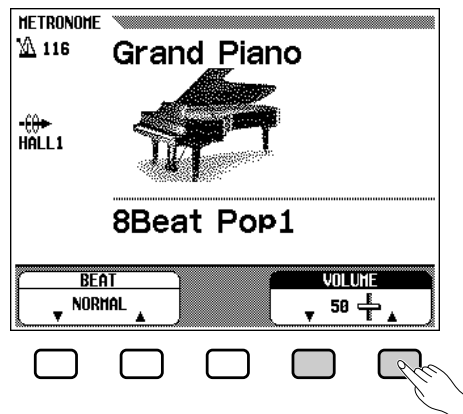

Drücken Sie zunächst **VOLUME** ▼ ▲ (wird hervorgehoben), und stellen Sie die Lautstärke dann mit dem Datenrad oder den [-/+]-Tasten ein. Sie können zur Einstellung auch **VOLUME** ▼ oder ▲ drücken. Die Metronomlautstärke kann, wie der Lautstärkeparameter für Styles, auch mit [ACMP/SONG VOLUME] eingestellt werden.

■ Wählen der Taktart.....

Die Taktart können Sie auf der beim Drücken der [METRONOME]-Taste eingeblendeten Pop-up Anzeige auswählen.

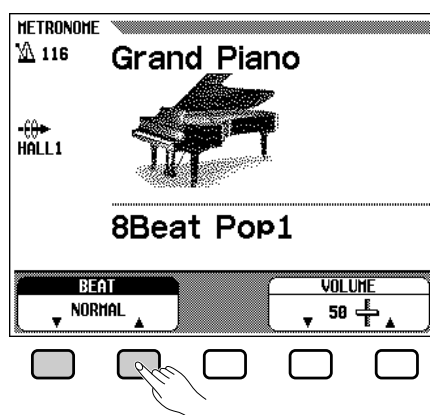

Zur Einstellung der Taktart drücken Sie zunächst **BEAT** ▼ oder ▲ (wird hervorgehoben) und wählen den gewünschten Wert dann mit dem Datenrad oder den [-/+]-Tasten.

Sie können die Einstellung auch mit **BEAT** ▼ oder ▲ selbst ausführen.

Wenn **NORMAL** gewählt ist, gibt das Metronom die Taktschläge im aktuellen Tempo ohne Betonung vor.

Bei den Einstellungen **2**, **3**, **4** und **5** wird der erste Schlag jedes Taktes durch einen Glockenton betont.

NOTIZ

Gemeinsamer Einsatz von Style und Metronom

- Wenn Sie den gewählten Style durch einen Druck auf die [START/STOP]-Taste starten, während das Metronom läuft, zählt das Metronom auch bei spielendem Begleitungs-Style weiter.
- Wenn sowohl der Style als auch das Metronom gleichzeitig spielen, wird das Metronom beim Drücken der [START/STOP]-Taste zusammen mit dem Style gestoppt.

NOTIZ

Beim Abspielen von Disketten-Software mit freiem Tempo

- Wenn Sie Software-Stücke abspielen lassen, die mit freiem Tempo programmiert sind (Seite 90), kann das Metronom nicht verwendet werden.



Spielen mit automatischer Baß/Akkord-Begleitung

Das Clavinova bietet ein fortschrittliches AUTO ACCOMPANIMENT-System mit 100 wählbaren Styles für Rhythmus-, Baß- und Akkordbegleitung Ihres Tastaturspiels.



• Die Wiedergabedaten der automatischen Baß/Akkord-Begleitung werden normalerweise nicht an der MIDI-Buchse [OUT] ausgegeben. Die Daten können jedoch bei Bedarf über MIDI ausgegeben werden, wenn Sie den Auto Accompaniment/Harmony Send-Parameter auf Seite 3 der MIDI-Funktionen (Seite 146) entsprechend einstellen.

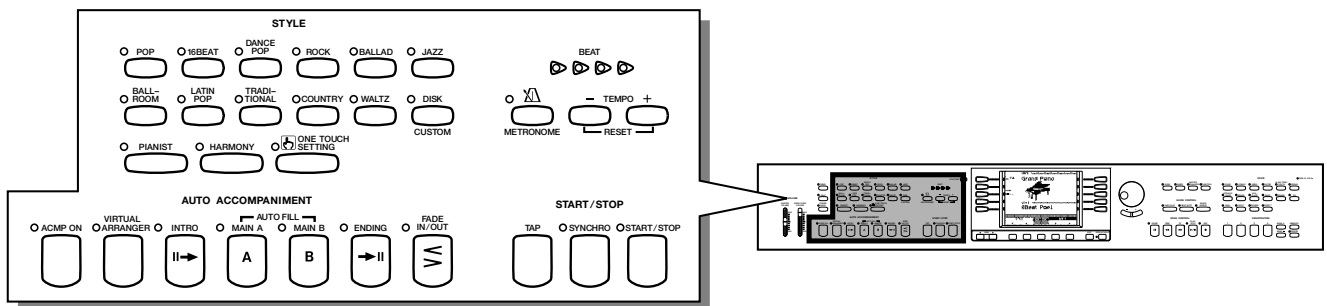

Möglichkeiten zur Erzeugung der automatischen Begleitung

Die AUTO ACCOMPANIMENT-Funktion ermöglicht es Ihnen, die automatische Baß/Akkord-Begleitung im gewählten Style durch Spielen oder Greifen von Akkorden zu steuern.

● SINGLE FINGER-Modus (Einfinger-Automatik)

Der SINGLE FINGER-Modus macht es Ihnen besonders leicht: Sie spielen Dur-, Sept-, Moll- und Moll-Septakkorde mit einfachen Tastenkombinationen im linken Tastaturabschnitt (unterhalb des durch die Notenanzeige gekennzeichneten Splitpunkts), und die Automatik liefert dazu passende Begleitung. (Siehe Seite 58.)

● FINGERED-Modus (gegriffene Akkordbegleitung)

Im FINGERED-Modus steuern Sie die Begleitung durch Greifen der vollen Akkorde im linken Tastaturabschnitt (unterhalb des durch die Notenanzeige gekennzeichneten Splitpunkts). (Siehe Seite 59.)

● MULTI FINGER-Modus

Beim MULTI FINGER-Modus können Sie die Akkorde für die Begleitung beliebig nach dem SINGLE FINER- oder dem FINGERED-Prinzip spielen. (Siehe Seite 59.)

● FULL KEYBOARD-Modus (Akkordbegleitung auf der ganzen Tastatur)

Der FULL KEYBOARD-Modus erzeugt für praktisch alles, was Sie auf der Tastatur spielen, eine passende Begleitung, wobei auch Tastanschläge im rechten Abschnitt verwertet werden. (Siehe Seite 59.)



• Eine detaillierte Beschreibung der Modi SINGLE FINGER, FINGERED, MULTI FINGER und FULL KEYBOARD finden Sie auf Seiten 58 und 59.



Bei Song-Wiedergabe sind die STYLE-Tasten funktionslos

• Im Song-Wiedergabemodus können Begleitungs-Styles nicht gewählt werden.

1 Einen Style auswählen.

Wählen Sie den gewünschten Style aus. (Siehe Seite 47.)

4 Den gewünschten Akkordmodus wählen.....

Hierzu auf der eingeblendeten ACCOMPANIMENT MODE Pop-up Anzeige die betreffende linke Displaytaste (**SINGLE FINGER**, **MULTI FINGER**, **FINGERED** oder **FULL KEYBOARD**) drücken.

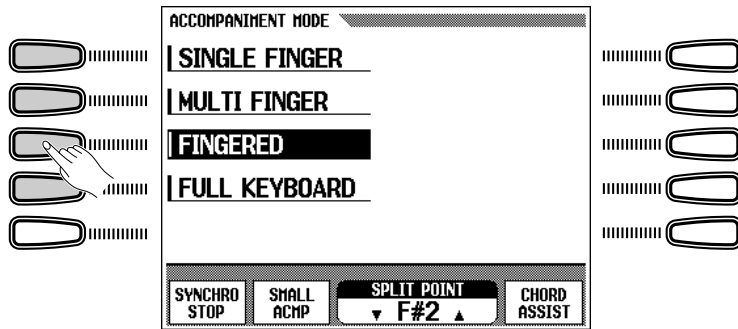

NOTIZ

Akkordmodus

- Grundeinstellung: MULTI FINGER
- Backup-Grundeinstellung: OFF

NOTIZ

- Die auf der ACCOMPANIMENT MODE-Anzeige angebotenen Funktionen sind auf den angegebenen Seiten genauer beschrieben: **SYNCHRO STOP** (Seite 64), **SMALL ACMP** (Seite 65), **SPLIT POINT** (Seite 61) und **CHORD ASSIST** (Seite 66).

5 Die automatische Baß/Akkord-Begleitung starten.

Sie können die Begleitung durch einen Druck auf [START/STOP] starten. Alternativ drücken Sie [SYNCHRO], um dann auf der Tastatur zu spielen. Die automatische Baß/Akkord-Begleitung kann auch mit dem linken Pedal gestartet werden (Seite 133).

● SINGLE FINGER

In diesem Modus greifen Sie für automatische Begleitung passend zum gewählten Style einfach eine, zwei oder drei Tasten im linken Tastaturabschnitt (unterhalb und einschließlich des Splitpunkts), wobei die im folgenden angeführten Regeln zu beachten sind.

- ➔ Die Akkordnamen werden links auf dem Display angezeigt.

Im rechten Tastaturabschnitt spielen Sie die Melodie, die automatisch begleitet werden soll.

Akkordname

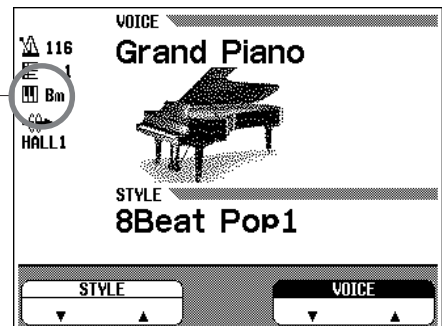

■ SINGLE FINGER-Akkorde

Im SINGLE FINGER-Modus können Sie die folgenden vier Akkordarten spielen:



• Durakkorde

PSchlagen Sie die Taste mit dem Grundton des Akkords an.



• Mollakkorde

Schlagen Sie gleichzeitig die Grundton-Taste des Akkords und eine schwarze Taste links davon an.



• Septakkorde [7]

Schlagen Sie gleichzeitig die Grundton-Taste des Akkords und eine weiße Taste links davon an.



• Moll-Septakkorde

Schlagen Sie gleichzeitig die Grundton-Taste des Akkords sowie eine weiße und eine schwarze Taste links davon an (insgesamt drei Tasten).

NOTIZ

- Die folgende Abbildung zeigt die den einzelnen Grundtönen entsprechenden Tasten.



● FINGERED

In diesem Modus greifen Sie für automatische Begleitung volle Akkorde im linken Tastaturabschnitt (unterhalb und einschließlich des Splitpunkts). Im rechten Tastaturabschnitt spielen Sie die Melodie zur Begleitung dazu.

Wenn das Clavinova einen Akkordgriff nicht erkennt, wird anstelle eines Akkordnamens “*” auf dem Display angezeigt.

■ Gegriffene Akkorde

Die folgend angeführten Akkorde können im FINGERED-Modus gegriffen werden. Eine Akkordgriffübersicht für alle C-Akkorde ist im Referenzhandbuch auf Seite 36 abgedruckt.

- Dur
- Dur-Akkord mit Sexte [6]
- Dur-Akkord mit großer Septime [M7]
- Dur-Akkord mit großer Septime und verminderter Quinte [M7 (♭5)]
- Dur-Akkord mit großer Septime und übermäßiger Undezime [M7 (#11)]
- Dur-Akkord mit hinzugefügter None [add 9]
- Dur-Akkord mit großer Septime und None [M7 (9)]
- Dur-Akkord mit Sexte und None [6 (9)]
- Dur-Akkord mit verminderter Quinte [(♭5)]
- Übermäßig [aug]
- Übermäßiger Dur-Septakkord [7 (#5)]
- Übermäßiger Dur-Akkord mit großer Septime [M7 (#5)]
- Moll [m]
- Moll-Akkord mit Sexte [m6]
- Moll-Septakkord [m7]
- Moll-Septakkord mit verminderter Quinte [m7 (♭5)]
- Moll-Akkord mit hinzugefügter None [m add 9]
- Moll-Septakkord mit None [m7 (9)]
- Moll-Septakkord mit Undezime [m7 (11)]
- Moll-Akkord mit großer Septime und verminderter Quinte [mM7 (♭5)]
- Moll-Akkord mit großer Septime [mM7]
- Moll-Akkord mit großer Septime und None [mM7 (9)]
- Moll-Akkord mit verminderter Quinte [m (♭5)]
- Verminderter Septakkord [dim7]
- Dur-Septakkord [7]
- Dur-Septakkord mit vorgehaltener Quarte [7sus4]
- Dur-Septakkord mit hinzugefügter None [7 (9)]
- Dur-Septakkord mit hinzugefügter übermäßiger Undezime [7 (#11)]
- Dur-Septakkord mit hinzugefügter Tredezime [7 (13)]
- Dur-Septakkord mit verminderter Quinte [7 (♭5)]
- Dur-Septakkord mit kleiner None [7 (♭9)]
- Dur-Septakkord mit hinzugefügter verminderter Tredezime [7 (♭13)]
- Dur-Septakkord mit großer None [7 (#9)]
- Vorgehaltene Quarte [sus4]

● MULTI FINGER

Bei diesem Modus können Sie die Akkorde nach dem SINGLE FINGER-Prinzip spielen oder wie bei FINGERED greifen. Für Moll-, Sept- oder Moll-Septakkorde müssen Sie jedoch die weiße bzw. schwarze Taste direkt neben der Taste mit dem Grundton des Akkords anschlagen.

● FULL KEYBOARD

Im FULL KEYBOARD-Modus erzeugt das Clavinova eine passende Begleitung zu praktisch allem, was Sie mit beiden Händen auf der Tastatur spielen. Sie brauchen keine der in den anderen Modi zu beachtenden Akkordkonventionen einzuhalten. Der Name des jeweils erkannten Akkords wird auf dem Display angezeigt. (Obwohl der FULL KEYBOARD-Modus so ausgelegt ist, daß er mit den meisten Songs zurechtkommt, kann er bei gewissen Arrangements versagen.)

NOTIZ

- Nach Freigeben der angeschlagenen Akkord-Tasten spielt dieselbe Begleitung weiter, bis Sie den nächsten Akkord spielen.
- Wenn mehrere engverwandte Akkorde nacheinander gespielt werden (z.B. eine Reihe von Moll-Akkorden mit nachfolgendem Moll-Septakkord), spricht die Begleitautomatik unter Umständen nicht auf die Akkordwechsel an.

NOTIZ

“On-Bass“-Akkorde

- Zum Spielen von “On-Bass“-Akkorden (d. h. Akkorden über einer Baßnote) schlagen Sie die Taste für die Baßnote eine Oktave unter dem Akkord an. Beispiel: Zum Spielen von “F auf C” (F-Akkord mit C-Baßnote) greifen Sie den F-Akkord (F, A und C) und schlagen dabei C+C (Oktave) im unteren Bereich der Tastatur an. (Verwenden Sie diese Funktion für Akkordsequenzaufnahmen.)

NOTIZ

- 2-Tasten-Griffe erzeugen einen Akkord, der auf dem vorangehenden basiert.
- Durch gleichzeitiges Anschlagen von drei nebeneinander liegenden Tasten (z. B. C, C# und D) können Sie die Akkordbegleitung “stummschalten”, so daß nur der Rhythmus zu hören ist. Dies erlaubt Einfügen dynamischer Rhythmus-Breaks in die laufende Begleitung. “- - -” wird dabei anstelle eines Akkordnamens angezeigt.

NOTIZ

- Die Akkorderkennung erfolgt ungefähr in Achtelnotenintervallen. Extrem kurz gespielte Akkorde, die kürzer sind als eine Achtelnote, werden daher unter Umständen nicht umgesetzt.

NOTIZ

Beachten Sie bitte ...

- Der DUAL- oder SPLIT-Modus kann nicht zusammen mit der automatischen Baß/Akkord-Begleitung eingesetzt werden.

Stoppen der automatischen Baß/Akkord-Begleitung

Drücken Sie auf [START/STOP], [ENDING] oder [FADE IN/OUT].

Sie können alternativ auch die AUTO ACCOMPANIMENT-Funktion durch einen Druck auf die [ACMP ON]-Taste ausschalten (die Anzeigelampe erlischt dabei).

NOTIZ

- Mit den Tasten [INTRO], [MAIN A], [MAIN B], [ENDING] und [FADE IN/OUT] können Sie je nach Bedarf zwischen den einzelnen Sektionen des Styles wechseln, wie auf Seite 50 beschrieben.

Spielen mit automatischer Baß/Akkord-Begleitung

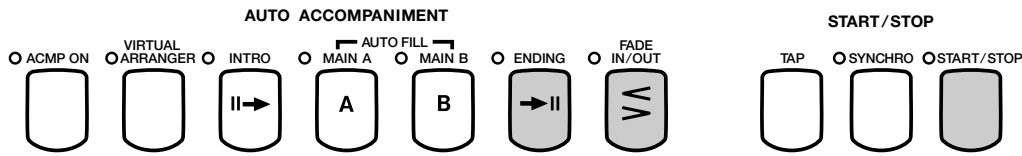

Die Funktion der Taste [MAIN A], [MAIN B], [ENDING] oder [FADE IN/OUT] kann auch mit dem linken Pedal gesteuert werden (siehe Seite 133), so daß Sie Ihre Hände nicht von der Tastatur nehmen brauchen.

Einstellen der Begleitungslautstärke insgesamt

Mit dem [ACMP/SONG VOLUME]-Regler können Sie die Gesamtlautstärke der automatischen Baß/Akkord-Begleitung passend einstellen. (Die Lautstärke der auf der Tastatur gespielten Parts wird unabhängig davon geregelt.) Diese Regelmöglichkeit ermöglicht einen Abgleich zwischen der Lautstärke der Begleitung und der Lautstärke der auf der Tastatur gespielten Stimme(n).

Mit dem [MASTER VOLUME]-Regler wird die Lautstärke des Clavinova insgesamt eingestellt.

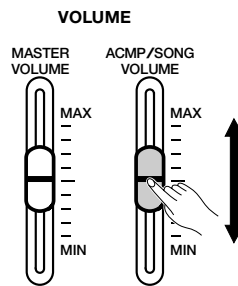

Einstellen der Lautstärke individueller Begleitungsparts

Das Clavinova hat fünf Begleitungsparts: BASS, CHORD, PAD, PHRASE und RHYTHM.

BASS	Der BASS-Part spielt eine zum gewählten Style passende Stimme, z. B. akustischer Baß oder synthetischer Baß.
CHORD	Der CHORD-Part liefert die zum jeweiligen Style passende Akkordbegleitung. Typische Instrumente sind beispielsweise Gitarre, Piano und andere Akkordinstrumente.
PAD	Der PAD-Part spielt bei Bedarf Akkorde mit länger ausgehaltenen Stimmen wie Streicher, Orgel oder Chor.
PHRASE	Der PHRASE-Part liefert die musikalische Ausschmückung, z. B. durch Bläserwürfe, arpeggierte Akkorde und andere Extras, um die Begleitung interessanter zu gestalten.
RHYTHM	Dies ist der Rhythmuspart, der gewöhnlich eines der Drum Kits spielt.

Die Lautstärke kann über die MIXER-Funktion für jeden der fünf Parts individuell eingestellt werden. Drücken Sie die [MIXER]-Taste (die Anzeigelampe leuchtet), um die MIXER-Anzeige auf dem Display aufzurufen.

NOTIZ

- Durch Verändern der relativen Partlautstärke oder Stummschalten (Lautstärke "0") von Parts können Sie die Grundstruktur von Styles ändern und "neue" Begleitungen erstellen.
- Manche der Styles haben unter Umständen weniger als fünf Parts.

NOTIZ

- Lautstärke von Begleitungsparts**
- Bereich: 0 bis 100 (max.)
 - Grundeinstellung: KBD (Tastatur): 100; andere Parts: 90
 - Backup-Grundeinstellung: OFF

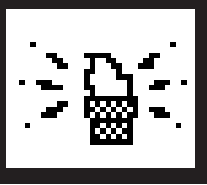

Andere Funktionen für automatische Baß/Akkord-Begleitung

Das Clavinova besitzt eine Reihe anderer Funktionen, die das Spielen mit automatischer Baß/Akkord-Begleitung noch einfacher und interessanter machen.

Harmonie

Die HARMONY-Funktion schmückt die Melodie, die Sie auf dem rechten Tastaturabschnitt spielen, automatisch mit Harmonie- oder Verzierungsnoten aus. Die Harmonienoten werden dabei an die von der automatischen Baß/Akkord-Begleitung erzeugten Akkorde angepaßt.

1 Die Harmony-Funktion einschalten.

Drücken Sie die [HARMONY]-Taste (die Anzeigelampe leuchtet.)

- ➔ Die ACCOMPANIMENT HARMONY Pop-up Anzeige erscheint auf dem Display.

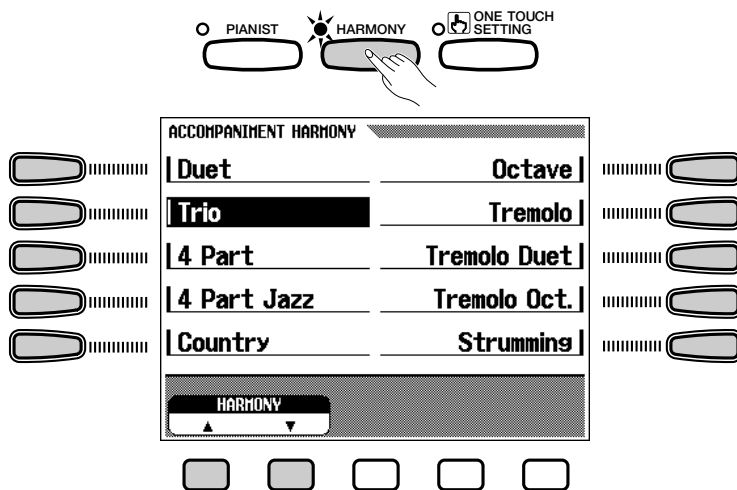

- Wählen Sie den gewünschten Harmony-Typ durch einen Druck auf die entsprechende linke bzw. rechte Displaytaste aus. Das Datenrad und die [-/+]-Tasten können ebenfalls verwendet werden. Sie können den Harmony-Typ auch mit den HARMONY ▼ ▲-Displaytasten wählen.

2 Auf der Tastatur spielen.

Spielen Sie nun mit automatischer Begleitung auf der Tastatur.

3 Die Harmony-Funktion ausschalten.

Zum Ausschalten drücken Sie die [HARMONY]-Taste ein weiteres Mal (die Anzeigelampe erlischt).

Da HARMONY beim Spielen beliebig ein- und ausgeschaltet werden kann, können Sie den Effekt gezielt auf spezifische Phrasen legen, um Ihr Spiel durch geschickte Ausschmückung "aufzulockern" und der Darbietung einen professionellen Anstrich zu geben.

NOTIZ

- Wenn für automatische Baß/Akkord-Begleitung der Akkordmodus FULL KEYBOARD gewählt ist, kann HARMONY nicht eingeschaltet werden.

NOTIZ

- Bei manchen Harmony-Typen weicht die zur Erzeugung der Harmonienoten verwendete Stimme von der gegenwärtig gewählten Stimme ab.
- Die Harmony-Funktion kann auch verwendet werden, während die Einleitung (INTRO) oder der Abschluß (ENDING) spielt, in welchem Fall jedoch nur Oktaven (ohne die Zwischenharmonien) erzeugt werden.
- Beim Greifen von Akkorden im rechten Tastaturabschnitt wird der Harmony-Effekt auf die zuletzt gespielte Note gelegt.

● Steuerung der Harmony-Funktion mit dem linken Pedal

Wenn Sie bei der Left Pedal-Funktion (Seite 133) HARMONY ON/OFF wählen, erfolgt die Harmonisierung von Noten, die Sie im rechten Abschnitt der Tastatur spielen, nur bei betätigtem linken Pedal. Hierdurch können Sie die Funktion gezielt auf bestimmte Phrasen legen, ohne die Hände von der Tastatur zu nehmen.

NOTIZ

- Bei ausgeschalteter Harmony-Funktion ([HARMONY]-Anzeigelampe dunkel) ist ein Ein- und Ausschalten mit dem linken Pedal nicht möglich.

One Touch Setting

Für jeden Style gibt es vorprogrammierte Bedienfeld-Einstellungen oder -Setups für Stimmen und Effekte, die über die One Touch Setting-Funktion auf Tastendruck aufgerufen werden können. Vier One Touch Setting-Setups pro Style sind vorprogrammiert.

Ein Verzeichnis der One Touch Setting-Parameter finden in der Referenzanleitung auf Seite 35.

NOTIZ

- Für die [PIANIST]- und [DISK/CUSTOM]-Styles gibt es keine One Touch Setting-Setups.

■ Gebrauch der One Touch Setting-Funktion

1 Den gewünschten Style normal auswählen und dann die [ONE TOUCH SETTING]-Taste drücken.

- ➔ Die Anzeigelampe leuchtet, und die ONE TOUCH SETTING Pop-up Anzeige erscheint auf dem Display.

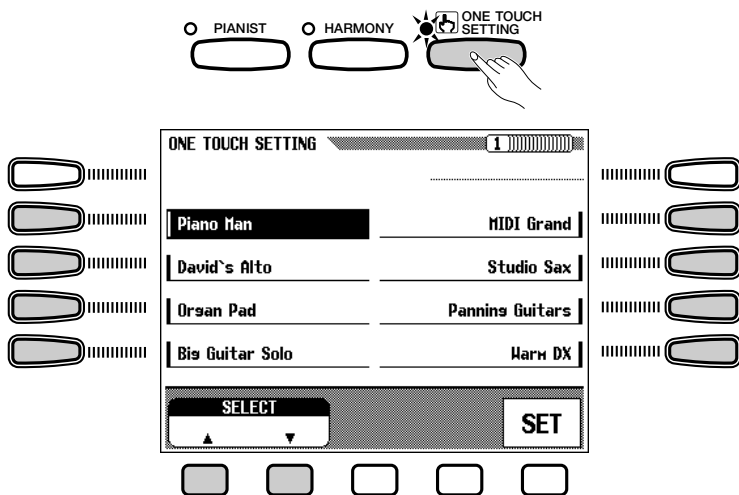

2 Das gewünschte Setup durch einen Druck auf die entsprechende linke bzw. rechte Displaytaste auswählen. Die Auswahl kann auch mit dem Datenrad, den [-/+]-Tasten oder den PAGE [◀] [▶]-Tasten erfolgen. Sie können das Setup auch durch Drücken der **SELECT** ▼ ▲-Displaytasten wählen. Zum Aktivieren des gewählten Bedienfeld-Setups drücken Sie abschließend noch die **SET**-Taste.

Anfänglich wird das Menü für den gewählten Style auf dem Display angezeigt; Sie können auf dieser Anzeige jedoch auch die Menüs der anderen Styles wählen.

NOTIZ

- Beim Aktivieren der One Touch Setting-Funktion wird die automatische Baß/Akkord-Begleitung automatisch eingeschaltet. Wenn die [ONE TOUCH SETTING]-Taste vor dem Starten des Styles eingeschaltet wird, schaltet das Instrument automatisch auf Synchronstart-Bereitschaft.
- Wenn Sie das One Touch Setting-Setup während der Wiedergabe wechseln, wird das Tempo beibehalten.
- Wenn der Akkordmodus FULL KEYBOARD gewählt ist, wird HARMONY auch dann nicht eingeschaltet, wenn das One Touch Setting-Setup "HARMONY EIN" vorgibt.

Andere Funktionen für automatische Baß/Akkord-Begleitung

Drücken Sie die [ACMP ON]-Taste, um die ACCOMPANIMENT MODE Pop-up Anzeige aufzurufen.

- Drücken Sie die die **SYNCHRO STOP**-Taste, um den Parameter hervorzuheben.
- ➔ Die [SYNCHRO START]-Anzeigelampe leuchtet.

Zum Ausschalten der Funktion drücken Sie **SYNCHRO STOP** ein weiteres Mal.

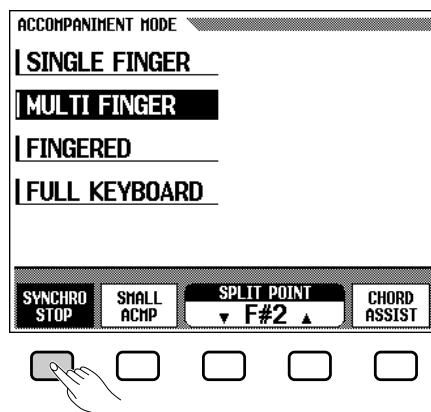

Kleine Begleitung (SMALL ACMP)

Wenn eine schlichtere und weniger umfangreich orchestrierte Begleitung gewünscht ist, können Sie mit der SMALL ACMP-Funktion einen Teil der Begleitungsparts stummschalten.

Drücken Sie die [ACMP ON]-Taste, um die ACCOMPANIMENT MODE Pop-up Anzeige aufzurufen.

- Zum Umschalten auf "kleine Begleitung" drücken Sie die **SMALL ACMP**-Displaytaste, so daß der Parameter hervorgehoben wird.

Zum Ausschalten der Funktion drücken Sie **SMALL ACMP** ein weiteres Mal.

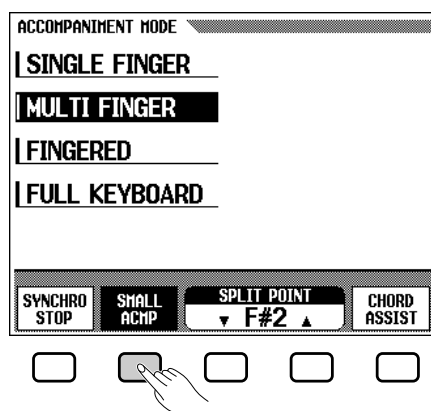

NOTIZ

- **SMALL ACMP** kann zwar auch bei [PIANIST]-Styles auf "ON" eingestellt werden, bewirkt dabei jedoch keine Änderung in der automatischen Begleitung.

Akkordhilfe-Funktion

Mit der Akkordhilfe-Funktion (CHORD ASSIST) können Sie sich gesuchte Akkordgriffe von den Notenanzeigen über der Tastatur zeigen lassen. (Siehe Seite 104.)

Bei der CHORD ASSIST-Funktion handelt es sich im Grunde genommen um ein elektronisches "Akkordverzeichnis", das Ihnen die richtigen Griffe für Akkorde zeigt, und sich daher ideal zum schnellen Erlernen bestimmter Akkordgriffe anbietet. Sie spezifizieren einfach den betreffenden Akkord auf dem Display, wonach die über der Tastatur leuchtenden Notenanzeigen den Akkordgriff identifizieren (FINGERED-Modus).

1 Die CHORD ASSIST-Funktion aufrufen.

Drücken Sie hierfür zunächst die [ACMP ON]-Taste, um die ACCOMPANIMENT MODE Pop-up Anzeige aufzurufen.

- Drücken Sie **CHORD ASSIST**, um die Akkordhilfe-Funktion aufzurufen. Die CHORD ASSIST-Anzeige erscheint dabei auf dem Display, und als Akkordmodus wird automatisch FINGERED vorgegeben.

2 Die automatische Baß/Akkord-Begleitung starten.

Drücken Sie [START/STOP], oder lassen Sie die Begleitung per Synchronstart (Seite 50) anlaufen.

3 Den Grundton des Akkords eingeben.

Drücken Sie **ROOT** (wird hervorgehoben), und wählen Sie den Grundton dann mit dem Datenrad oder den [-/+]-Tasten aus.

Sie können den Grundton auch durch Drücken von **ROOT** wählen.

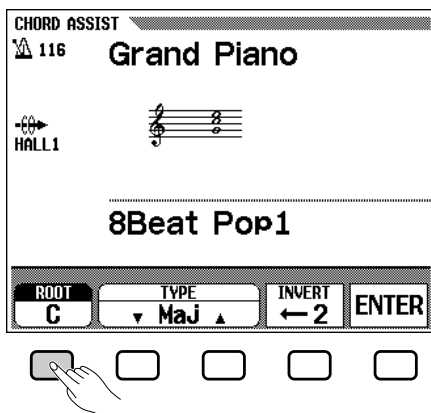

4 Den Akkordtyp eingeben.

Drücken Sie **TYPE** (wird hervorgehoben), und wählen Sie den Akkordtyp dann mit dem Datenrad oder den [-/+]-Tasten aus. Sie können den Akkordtyp auch durch Drücken von **TYPE** wählen.

5 Den Akkord eingeben.

Der betreffende Akkordgriff wird nun durch die leuchtenden Notenanzeigen vorgegeben. Der gewählte Akkord wird außerdem in Notenschrift in der Mitte des Displays dargestellt. Sie können den Akkord nun entweder greifen (selbst spielen) oder durch einen Druck auf **ENTER** "eingeben", wobei die spezifizierte Akkordbegleitung erklingt.

Die folgenden Akkordtypen können auf der CHORD ASSIST-Anzeige ausgewählt werden:

Dur [Maj]	Übermäßig [aug]
Moll [m]	Moll-Akkord mit verminderter Quinte [m (b5)]
Dur-Septakkord [7]	Dur-Septakkord mit vorgehaltener Quarte [7sus4]
Moll-Septakkord [m7]	Übermäßiger Septakkord (7 (#5))
Moll-Septakkord mit verminderter Quinte [m7 (b5)]	Verminderter Septakkord [dim7]
Dur-Akkord mit Sexte [6]	Dur-Akkord mit verminderter Quinte [(b5)]
Moll-Akkord mit Sexte [m6]	Moll-Akkord mit großer Septime [mM7]
Dur-Akkord mit großer Septime [M7]	
Vorgehaltene Quarte [sus4]	

6 Den Akkordgriff ggf. umkehren.

Drücken Sie die Displaytaste **INVERT**, um den angezeigten Akkordgriff auf der Tastatur nach links wandern zu lassen. Bei jedem Druck auf die **INVERT**-Displaytaste leuchten die Notenanzeigen für die nächste gültige Umkehrung des Akkords. Die Umkehrungsnummer wird bei **INVERT** auf dem Display angezeigt.

7 Die automatische Baß/Akkord-Begleitung stoppen. .

Drücken Sie **[START/STOP]** oder **[ENDING]**, um die Begleitung zu stoppen.

8 Die Akkordhilfe-Funktion ausschalten.

Zum Ausschalten der CHORD ASSIST-Funktion drücken Sie die **[ACMP ON]**-Taste (die Anzeigelampe erlischt dabei). Die Funktion wird zusammen mit der automatischen Baß/Akkord-Begleitung ausgeschaltet.

NOTIZ

- Alle Akkorde können auch über die Tastatur eingegeben werden (**FINGERED-Griffe**).
- Der Grundton und der Typ des über das Display eingegebenen Akkords werden bei den Parametern **ROOT** und **TYPE** angezeigt, während der Name des "erkannten" Akkords (beim Greifen auf der Tastatur bzw. Drücken der **ENTER**-Taste) neben dem Tastatur-Piktogramm links auf dem Display angezeigt wird.
- Blinken einer Notenanzeige bedeutet, daß die betreffende Taste nicht gegriffen werden muß (d. h. die Note ausgelassen werden kann).

NOTIZ

- Die Splitpunkt-Notenanzeige erlischt beim Aufrufen der CHORD ASSIST-Funktion.
- Wenn der Splitpunkt auf eine Taste unterhalb von F#2 gelegt war, wird er automatisch auf F#2 rückgesetzt.



Style-Programmierfunktion

Mit der CUSTOM STYLE-Funktion des Clavinova können Sie eigene Begleitungs-Styles programmieren, die später bei Bedarf wie die Preset-Styles abgerufen und eingesetzt werden. Im internen Speicher können gleichzeitig bis zu 12 Custom-Styles gespeichert werden. Sie haben außerdem die Möglichkeit, beliebig viele Custom-Styles auf Diskette zu speichern, die dann später bei Bedarf wieder in das Instrument geladen werden können.

NOTIZ

- Custom-Style-Daten bleiben beim Ausschalten nicht im Speicher erhalten. Sie müssen programmierte Custom-Styles daher auf Diskette sicherstellen, bevor Sie das Instrument ausschalten.
- Wenn Sie das Instrument einschalten, wird automatisch ein vorprogrammierter Custom-Style in den [DISK/CUSTOM]-Speicher geladen. (Dieser Speicher wird gemeinsam für programmierte Custom-Styles sowie geladene Styles von den separat erhältlichen Style File-Disketten genutzt — siehe "Laden von Disketten-Styles" auf Seite 80.)

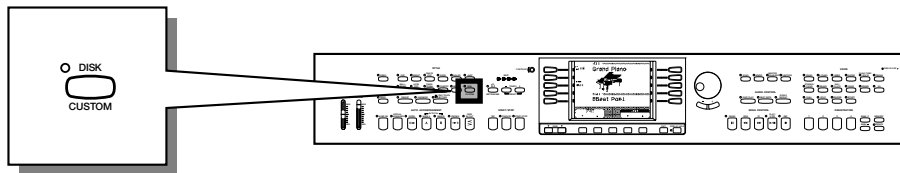

1 Die Style-Programmierfunktion einschalten.....

Drücken Sie die [DISK/CUSTOM]-Taste, so daß deren Anzeigelampe leuchtet, und danach die **CUSTOM STYLE**-Displaytaste. Auf dem Display wird nun einige Sekunden lang die Aufforderung "**Please select a source style.**" (Wählen Sie bitte einen Quellen-Style) angezeigt, bevor Seite 1 der CUSTOM STYLE-Anzeige erscheint und der aktuelle [DISK/CUSTOM]-Style anläuft.

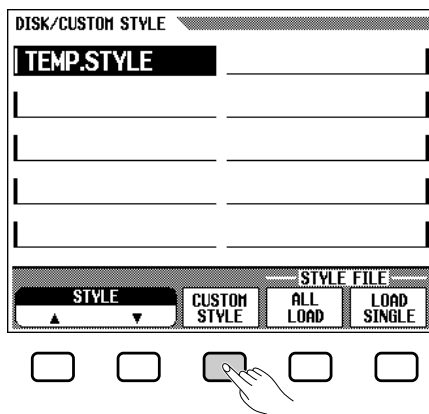
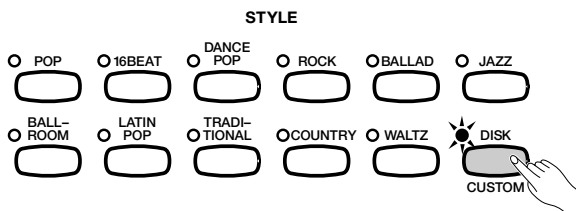

2 Einen Style wählen.....

Wählen Sie nun einen Preset-Style, der sich als Ausgangsbasis für den zu programmierenden Style anbietet. Der Style wird auf normale Weise über die STYLE-Tasten ausgewählt (Seite 47).

Wenn Sie einen DISK/CUSTOM-Style verwenden möchten, drücken Sie die [DISK/CUSTOM]-Taste ein weiteres Mal und wählen dann mit den STYLE-Tasten ▲ und ▼, dem Datenrad oder den [-/+]-Tasten den gewünschten Style.

3 Die zu programmierende Style-Sektion wählen.

Wählen Sie nun auf Seite 1 der CUSTOM STYLE-Anzeige mit der ersten Displaytaste die Style-Sektion, die als erstes programmiert werden soll: MAIN A, MAIN B, INTRO, FILL IN oder ENDING. Anfänglich wird MAIN A vorgegeben.

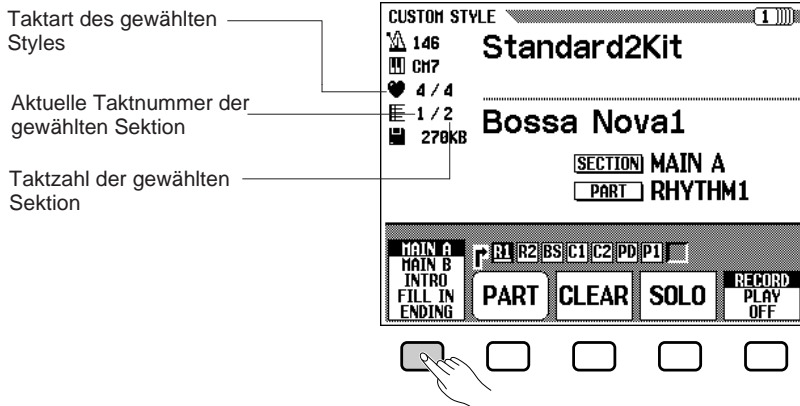

NOTIZ

- Bei der CUSTOM STYLE-Programmierung werden die Style-Variationen oder -muster bzw. -muster MAIN A, MAIN B, INTRO, FILL IN und ENDING als "Sektionen" bezeichnet und die Komponenten RHYTHM 1/2, BASS, CHORD 1/2, PAD und PHRASE 1/2 als "Parts".
- Es kann jeweils nur eine INTRO-, FILL IN- und ENDING-Sektion programmiert werden.
- Ob die Variation A oder B der INTRO-, FILL IN- oder ENDING-Sektion als Quellenmuster herangezogen wird, hängt davon ab, welche der beiden Hauptsektionen (MAIN A und MAIN B) beim Einschalten der CUSTOM STYLE-Funktion gewählt war. (FILL IN-Sektionen können nur mit Überleitung von "A nach A" oder "B nach B" programmiert werden.)

4 Ggf. die Taktart und die Taktzahl ändern.

Wenn Sie den Custom-Style in einer anderen Taktart programmieren oder die Zahl der Takte für die gewählte Style-Sektion ändern möchten, blättern Sie mit der [PAFE]-Taste [▶] zu Seite 2 der CUSTOM STYLE-Anzeige um.

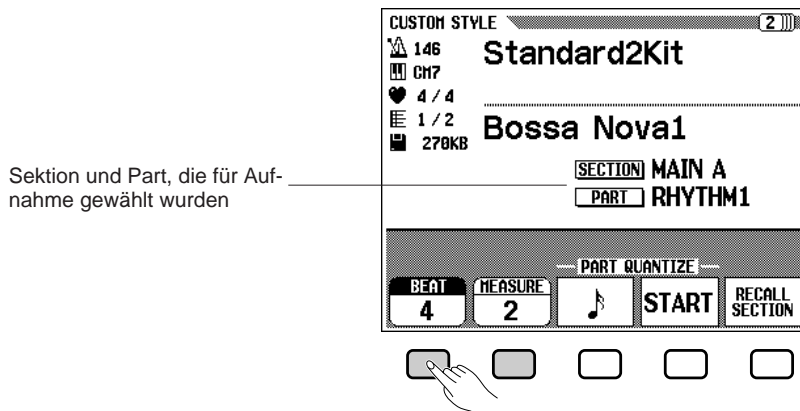

Style-Programmierfunktion

Wählen Sie mit der **BEAT**-Displaytaste die Taktart (nach Aufrufen des **BEAT**-Parameters können Sie auch die [-/+]-Tasten verwenden). Sobald Sie eine andere Taktart wählen, erscheint auf dem Display die Bestätigungsaufforderung "**Clear style ?**" (Style löschen?), da der gegenwärtig gewählte Style in diesem Fall nicht als Ausgangsbasis dienen kann und Sie den Custom-Style von Grund auf neu programmieren müssen. Drücken Sie **OK**, um den Style zu löschen, oder aber **CANCEL**, um den Vorgang abzubrechen. Nach Löschen des Styles können Sie die neue Taktart wählen: 2, 3, 4, oder 5.

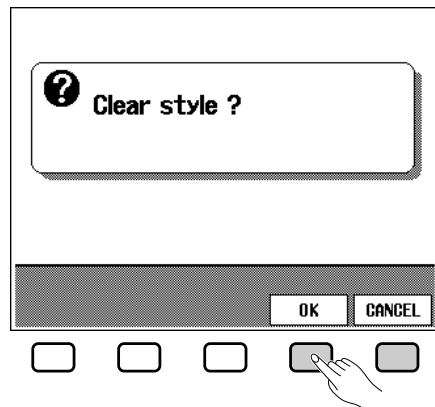

Mit der **MEASURE**-Displaytaste können Sie eine andere Anzahl an Takten für die Style-Sektion wählen (nach Aufrufen des **MEASURE**-Parameters können Sie auch die [-/+]-Tasten verwenden). Sobald Sie eine andere Taktzahl wählen, erscheint auf dem Display die Bestätigungsaufforderung "**Clear section ?**" (Style-Sektion löschen?), da die gegenwärtig gewählte Style-Sektion in diesem Fall nicht als Ausgangsbasis dienen kann. Drücken Sie **OK**, um die Style-Sektion zu löschen, oder aber **CANCEL**, um den Vorgang abzubrechen. Nach Löschen der Style-Sektion können Sie die neue Taktzahl wählen: 1 bis 8. Die **FILL IN**-Sektion besteht stets aus 1 Takt, so daß Sie hier keine andere Taktzahl einstellen können, auch wenn Sie die **FILL IN**-Sektion des Quellen-Styles löschen.

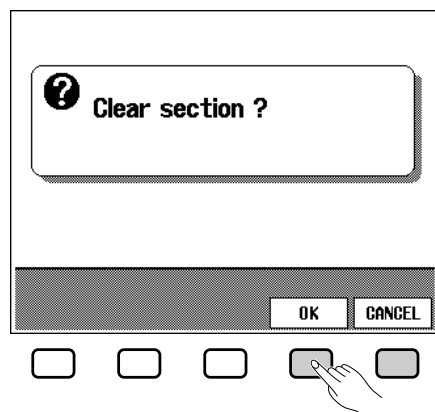

Nachdem Sie die Parameter **BEAT** und **MEASURE** wunschgemäß eingestellt haben, blättern Sie mit der PAGE-Taste [◀] wieder zur ersten **CUSTOM STYLE**-Anzeigeseite zurück.

5 Den Part und die Stimme für die Aufnahme wählen.....

Wählen Sie mit der **PART**-Displaytaste, dem Datenrad oder den [-/+]-Tasten den Part, den Sie aufnehmen möchten:

R1	RHYTHM 1
R2	RHYTHM 2
Bs	BASS
C1	CHORD 1
C2	CHORD 2
Pd	PAD
P1	PHRASE 1
P2	PHRASE 2

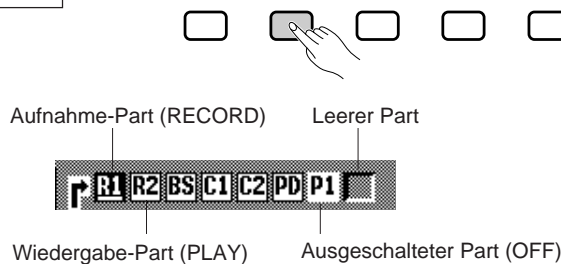
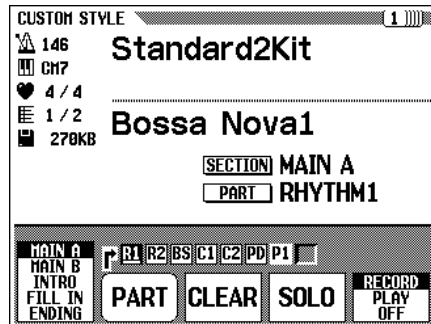

Anfänglich wird als Vorgabe der R1-Part aufnahmebereit gemacht.

Der jeweils gewählte Part (wird hervorgehoben) kann mit der Displaytaste ganz rechts auf "**RECORD**" (Aufnahmebereitschaft) geschaltet werden. Da die alten Parts, mit Ausnahme von R1 und R2, vor der Aufnahme gelöscht werden müssen (falls es sich beim Quellen-Style um einen Preset-Style oder einen von der als Sonderzubehör erhältlichen Style File-Diskette geladenen Style handelt), erscheint auf dem Display die Bestätigungsaufforderung "**Clear part ?**" (Part löschen?), wenn Sie einen Part wählen, der Daten enthält: Drücken Sie **OK**, um den Part zu löschen, oder **CANCEL**, um den Vorgang abzubrechen. Es kann jeweils nur ein Part aufnahmebereit gemacht werden. Alle anderen Parts werden auf "**PLAY**" (Wiedergabe — Name von einer Box umrahmt) oder "**OFF**" (Aus — Part-Name ohne Box) geschaltet. Bei Parts, für die keine Leere (d. h. keine Daten enthaltende) Parts werden nicht angezeigt.

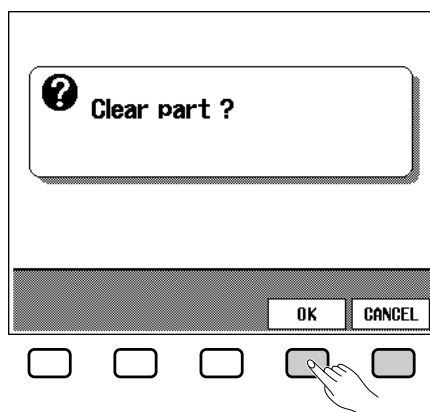

Sie können zu diesem Zeitpunkt, falls gewünscht, eine andere Stimme für die Aufnahme wählen (anfänglich wird automatisch die Preset-Stimme des gewählten Parts vorgegeben). Für den R1-Part können nur **[DRUMS]**-Stimmen gewählt werden. Der R2-Part kann mit allen Stimmen außer Organ Combi.-Stimmen belegt werden. Für die restlichen Parts können beliebige Stimmen mit Ausnahme der **[DRUMS]**- und Organ Combi.-Stimmen verwendet werden.

6 Den gewählten Part aufnehmen.....

Sie können nun neue Noten zu dem gewählten Part hinzufügen, indem Sie im passenden Timing auf der Tastatur spielen (spielen Sie in C-Dur (mit großer Septime), da der Custom-Style als C-Dur-Muster aufgezeichnet wird). Wenn Sie einen Part von Grund auf neu programmieren möchten, drücken Sie vor der Aufnahme die **CLEAR**-Displaytaste, um den gewählten Part zu löschen. Wenn Sie beide Rhythmusparts (R1 und R2) löschen, wird der Takt zur Hilfestellung vom Metronom vorgegeben (der Metronomklang wird nicht mit aufgenommen). Bei DRUMS-Stimmen können Sie auch einzelne Schlaginstrumente aus den Parts R1 und R2 löschen, indem Sie die über der Tastatur durch "C1" gekennzeichnete Taste gedrückt halten und dabei die Taste des betreffenden Instruments anschlagen. Die Metronom-Taktvorgabe kann auf diese Weise ebenfalls gelöscht werden.

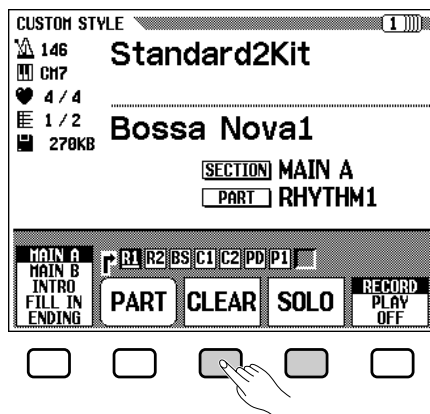

Die **SOLO**-Displaytaste ist ein weiteres nützliches Aufnahmewerkzeug: Wenn Sie diese Taste drücken, so daß der **SOLO**-Parameter hervorgehoben wird, ist nur der gewählte Part zu hören. Durch einen weiteren Druck auf die Taste werden die übrigen Parts wieder hörbar.

7 Den aufgenommenen Part ggf. quantisieren.....

Falls der gerade programmierte Part kleinere "Taktungsmängel" aufweist, können Sie alle Noten mit der PART QUANTIZE-Funktion auf Seite 2 der CUSTOM STYLE-Anzeige exakt auf den jeweils nächsten Schlag eines wählbaren Quantisierungstaktes legen (mit der PAGE-Taste [▶] blättern Sie um). Mit den Displaytasten unter dem Notensymbol wählen Sie den Quantisierungstakt, d.h. die Taktschlagintervalle, auf die die Noten berichtigt werden sollen.

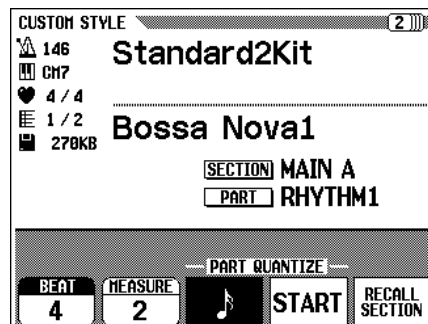

NOTIZ

- Nach Aktivieren der CUSTOM STYLE-Funktion können Sie die Wiedergabe mit der [START/STOP]-Taste beliebig stoppen und wieder starten. Bei gestoppter Wiedergabe können jedoch keine Daten aufgezeichnet werden.

NOTIZ

- Die Metronom-Taktvorgabe stoppt, wenn Sie den Custom-Style speichern.
- Der Ton aller Parts verstummt automatisch am Ende des Styles, d.h. bei der Programmierung an dem Punkt zwischen den Wiederholungen. Es empfiehlt sich daher, nicht bis über diesen Punkt aufzunehmen.

NOTIZ

- Die Quantisierung kann auch für bereits aufgenommene Parts ausgeführt werden.

Nach Auswählen des Quantisierungstaktes drücken Sie die **START**-Displaytaste, um den aktuellen Part zu quantisieren. Während des Quantisierungsvorgangs wird die Wiedergabe kurzzeitig unterbrochen, wonach anstelle von **START** über der Displaytaste **UNDO** erscheint. Sollte das Ergebnis nicht zufriedenstellend sein, können Sie die Quantisierung mit der **UNDO**-Taste wieder rückgängig machen.

Die UNDO-Option wird jedoch nur bis zur nächsten Tastenbetätigung angeboten.

8 Andere Parts programmieren.....

Führen Sie Schritte 3 bis 7 wiederholt aus, bis alle Parts bzw. Sektionen wunschgemäß programmiert sind.

9 Den Custom-Style benennen.....

Wenn Ihr Custom-Style fertig ist, blättern Sie mit den PAGE-Tasten zu Seite 3 der CUSTOM STYLE-Anzeige, um dort mit einem Druck auf die **STYLE NAME**-Displaytaste das Style-Benennungs Menü aufzurufen.

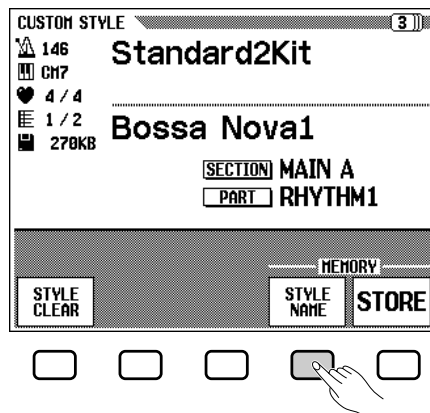

In der oberen rechten Ecke des Displays wird der aktuelle Style-Name angezeigt. Positionieren Sie den Cursor (Unterstrich) mit der **CHAR** ►-Displaytaste an der Schreibstelle, deren Zeichen geändert werden soll (Style-Namen können aus maximal 12 Zeichen bestehen). Wählen Sie das neue Zeichen mit dem Datenrad bzw. den **[-/+]**-Tasten aus der Liste in der Mitte des Displays aus, und drücken Sie dann die **CHAR SET**-Displaytaste, um das Zeichen an der aktuellen Cursorposition einzugeben. Wiederholen Sie diesen Vorgang, bis der Style-Name komplett eingegeben ist. Mit der **BACK SPACE**-Displaytaste können den Cursor um eine Schreibstelle zurückbewegen und dabei ein Zeichen löschen.



Nachdem Sie den Namen eingegeben haben, drücken Sie die **OK**-Displaytaste, um den Namen dem aktuellen Custom-Style zuzuordnen, oder aber die **CANCEL**-Displaytaste, um den Benennungsvorgang abubrechen.

NOTIZ

- Beim Programmieren eines Custom-Rhythmus gibt es keine MIXER-Anzeige.

10 Den Custom-Style speichern.

Drücken Sie die **STORE**-Displaytaste auf Seite 3 der CUSTOM STYLE-Anzeige, um den Custom-Style im internen Speicher abzulegen. Auf dem Display erscheint dabei die Bestätigungsaufforderung **“Store XXXXXXXX?”** (anstelle von **“XXXXXXXX”** wird der Name angezeigt) zusammen mit dem **MEMORY No.**-Parameter. Wählen Sie nun mit den **MEMORY No.**-Displaytasten **▲** und **▼** den Speicherplatz (1 bis 12), an dem der Custom-Style abgelegt werden soll, und danach **OK**, um den Style zu speichern, oder aber **CANCEL**, um den Vorgang abzubrechen.

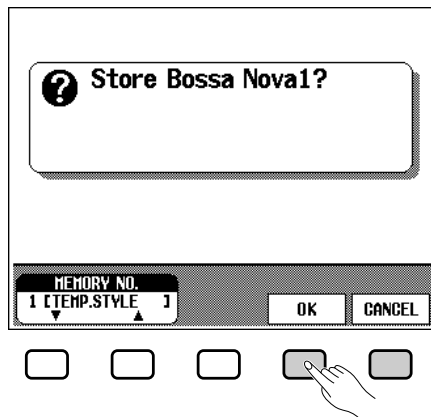

NOTIZ

- Der beim Speichern des Custom-Styles eingestellte Tempwert wird als Standardtempo mit dem Style gespeichert.
- Wenn am gewählten Speicherplatz zuvor bereits ein Style abgelegt wurde, wird dessen Name neben der Speicherplatznummer angezeigt. Beim Speichern des neuen Custom-Styles werden die früheren Daten überschrieben und durch die neuen ersetzt.

11 Die Style-Programmierfunktion abwählen.

Drücken Sie abschließend die **[EXIT]**-Taste, um den CUSTOM STYLE-Modus zu verlassen und wieder in den normalen Spielmodus zu schalten.

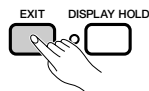

NOTIZ

- Intern gespeicherte Custom-Styles bleiben beim Ausschalten des Instruments nicht erhalten! Bevor Sie Ihr Clavinova nach dem Programmieren eigener Style-Daten ausschalten, müssen Sie diese daher zunächst auf Diskette sicherstellen — siehe "Sicherstellen von Custom-Styles auf Diskette" auf Seite 76.

Andere Funktionen der CUSTOM STYLE-Anzeige

Neben den vorgehend beschriebenen Aufnahmefunktionen bietet die CUSTOM STYLE-Anzeige eine Reihe weiterer Funktionen, die Sie beim Programmieren eigener Styles nützlich finden werden.

RECALL SECTION

Mit dieser Funktion können Sie die zuletzt gespeicherte Version der gegenwärtig gewählten Style-Sektion (alle Parts) wieder aufrufen. Hierfür drücken Sie einfach auf die **RECALL SECTION**-Displaytaste auf Seite 2 der CUSTOM STYLE-Anzeige. Sollte der Rückruf nicht möglich sein (wenn beispielsweise die Taktart geändert wurde), erscheint die Warnmeldung **“Can’t recall!”**. Drücken Sie in einem solchen Fall die **OK**-Displaytaste, um zur vorherigen Anzeige zurückzugehen.

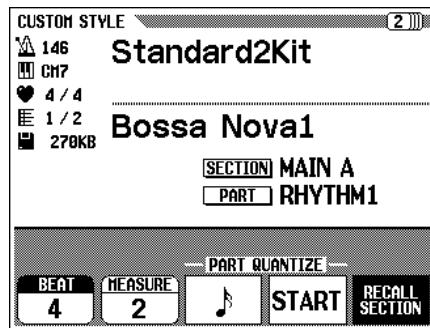

■ STYLE CLEAR

Mit der **STYLE CLEAR**-Displaytaste auf Seite 3 der CUSTOM STYLE-Anzeige können Sie den aktuellen Custom-Style in einem Durchgang löschen. Nach Drücken der Taste erscheint die Bestätigungsaufforderung **“Are you sure?”** (Sind Sie sicher?). Drücken Sie **YES**, um den Style zu löschen, oder aber **NO**, um den Vorgang abzubrechen.

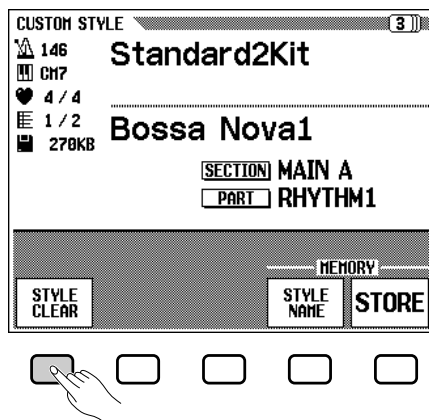

■ Parameter für Lautstärke- und Effekteinstellungen ...

Auf Seite 4 der CUSTOM STYLE-Anzeige finden Sie eine Reihe von Parametern, mit denen Sie individuelle Lautstärke-, Halleffekt-, Effekt- und Panorama-Einstellungen für die einzelnen Parts der Style-Sektionen vornehmen können. Wählen Sie beim **SECTION**-Parameter die Sektion (oder **“ALL”** für alle Sektionen) und beim **PART**-Parameter den Part (oder **“ALL”** für alle Parts). Mit der dritten Displaytaste wählen Sie die Funktion (**VOLUME**, **REVERB**, **EFFECT** oder **PAN**), um dann am **VALUE**- (oder **DEPTH**-) Parameter die gewünschte Einstellung vorzunehmen. Bei **VOLUME** wird am **SECTION**-Parameter **“ALL”** fest vorgegeben, und die bei **VALUE** ausgeführte Lautstärkeeinstellung (-50 bis +50) bewirkt eine Änderung relativ zur Standardlautstärke des Quellen-Styles. Für **REVERB** und **EFFECT** gehen die **DEPTH**-Einstellbereiche von 0 bis 100. Die für **PAN** möglichen **VALUE**-Einstellungen sind L10 (ganz links) ... C (Mitte) ... R10 (ganz rechts). Beim Anwählen der **EFFECT**-Funktion erscheint zusätzlich der **TYPE**-Parameter, mit dessen Displaytaste Sie einen der im folgenden gelisteten Effekttypen auswählen können:

Wählbare Effekttypen

- CHORUS 1
- CELESTE 1
- FLANGER 1
- CHORUS 2
- CELESTE 2
- FLANGER 2
- CHORUS 3
- CELESTE 3
- OFF

NOTIZ

- Bei **VALUE** und **EFFECT TYPE** werden normalerweise anfänglich die Standardwerte angezeigt. Wenn Sie bei **PART** jedoch **“ALL”** wählen, werden die Standardwert für den R1-Part angezeigt. Wenn **SECTION** auf **“ALL”** eingestellt ist, werden die Standardwerte für **MAIN A** angezeigt.
- Wenn der **Preset-Effekttyp** nicht in der Liste aufgeführt ist, wird **“OTHERS”** (anderer Typ) angezeigt. Wenn Sie einen anderen Typ wählen, kann **“OTHERS”** nicht wieder aufgerufen werden.

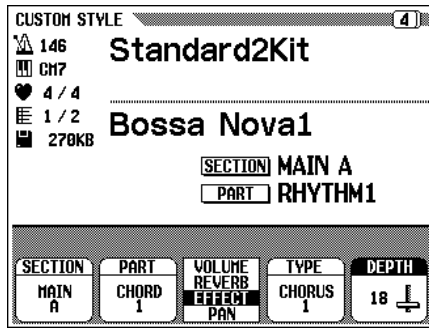

■ Sicherstellen von Custom-Styles auf Diskette.....

Auf Seite 5 der CUSTOM STYLE-Anzeige können Sie Custom-Styles als komplettes Set (12 Styles) oder einzeln auf Diskette sicherstellen.

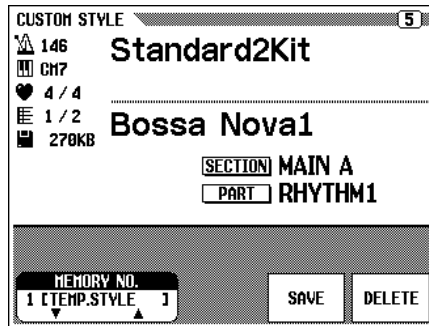

Schieben Sie eine ordnungsgemäß formatierte Diskette in das Laufwerk des Clavinova (Seite 7), und wählen Sie danach mit den **MEMORY No.**-Displaytasten ▲ und ▼ die Nummer des Speicherplatzes, an dem der sicherzustellende Style abgelegt ist, oder aber "ALL", wenn Sie die Custom-Styles aller 12 Speicherplätze in einem Durchgang als Set sicherstellen möchten. Wenn Sie nun zum Sicherstellen der Daten die **SAVE**-Displaytaste drücken, erscheint das Benennungs Menü auf dem Display, in dem Sie wie beim Benennen des Custom-Styles (Seite 73) einen CUSTOM STYLE FILE-Namen für die sicherzustellende Datei eingeben. Nach der Eingabe des Namens drücken Sie **SAVE**. Sollte bereits eine Datei mit demselben Namen auf der Diskette gespeichert sein, erscheint die Bestätigungsaufforderung "**Same name! Overwrite?**" (Gleicher Name! Überschreiben?) auf dem Display. Drücken Sie **OK**, wenn die alte Datei überschrieben und durch die neue ersetzt werden soll, oder aber **CANCEL**, um den Vorgang abzubrechen.

NOTIZ

- Auf Diskette sichergestellte Custom-Styles können mit der STYLE FILE LOAD-Funktion wieder geladen werden. Einzelheiten siehe Abschnitt "Laden von Style-Dateien" auf Seite 80.



Bevor Sie einen gerade programmierten Custom-Style auf einer Diskette sicherstellen können, müssen Sie ihn zunächst im internen Speicher des Clavinova ablegen (siehe Schritt 10 des vorangehend beschriebenen grundlegenden Aufnahmevorgangs).

Wenn Sie versuchen, einen noch nicht gespeicherten Custom-Style auf Diskette sicherzustellen, erscheint die Aufforderung **“Please store to memory before saving to disk”** (Vor Sicherstellung bitte speichern) auf dem Display. Drücken Sie in einem solchen Fall **OK**, um die entsprechende Anzeige (Seite 3 von CUSTOM STYLE) aufzurufen und den Style dort zu speichern, bevor Sie ihn dann auf Diskette sicherstellen.

■ Löschen von Custom-Styles einer Diskette

Auf Seite 5 der CUSTOM STYLE-Anzeige können Sie auf Diskette gespeicherte Custom-Styles löschen.

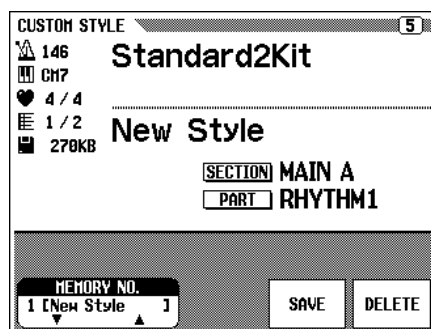

Legen Sie die Diskette mit dem zu löschenden Style in das Laufwerk des Clavinova ein, und drücken Sie dann die **DELETE**-Displaytaste. Wählen Sie nun mit den **FILE ▲ ▼**-Displaytasten die Custom-Style-Datei, die Sie löschen möchten. Die Bestätigungsaufforderung **“Are you sure?”** (Sicher?) erscheint dabei auf dem Display. Drücken Sie **YES**, um den Custom-Style zu löschen, oder aber **NO**, um den Vorgang abzubrechen.

Drücken Sie die **[EXIT]**-Taste, um die Rhythmus-Programmierfunktion zu verlassen und wieder in den normalen Spielmodus zu schalten.

Spiele mit Custom-Styles

Nachdem Sie eigene Styles programmiert haben, können Sie diese durch einen Druck auf die **[DISK/CUSTOM]**-Taste aufrufen (Anzeigelampe leuchtet) und dann den gewünschten Custom-Style mit den **STYLE**-Displaytasten **▲** und **▼**, dem Datenrad oder den **[-/+]**-Tasten auswählen. Der gewählte Custom-Style kann wie die Preset-Styles (Seite 47) abgespielt und in Verbindung mit der automatischen Baß/Akkord-Begleitung eingesetzt werden.

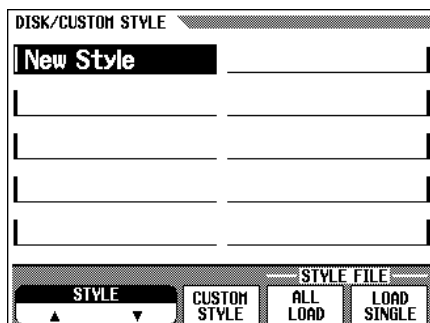

NOTIZ

- Da für jeden Custom-Rhythmus nur ein INTRO-, FILL IN- und ENDING-Teil programmiert werden kann, gibt es keine Variationen A und B.

Warn- und Fehleranzeigen der CUSTOM STYLE-Funktion

Beim Programmieren eigener Styles begegnen Sie unter Umständen einer oder mehreren der folgenden Warn- und Fehlermeldungen.

■ Zu wenig freier Speicher

Die unten abgebildete Warnanzeige erscheint auf dem Display, wenn noch freie Speicher für die zu speichernden Daten nicht ausreicht.

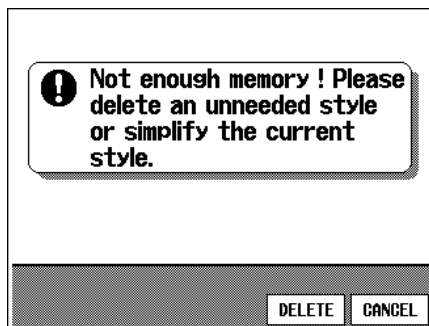

In einem solchen Fall müssen Sie einen nicht mehr gebrauchten Style löschen, um Platz zu schaffen, oder die Daten des gerade aufgenommenen reduzieren. Drücken Sie **CANCEL**, um zu Seite 1 der CUSTOM STYLE-Anzeige zurückzublättern, wo Sie den aktuellen Style einfacher gestalten können (beispielsweise durch Löschen eines Parts), oder aber **DELETE** drücken, um die **“Delete style ?”** Anzeige aufzurufen:

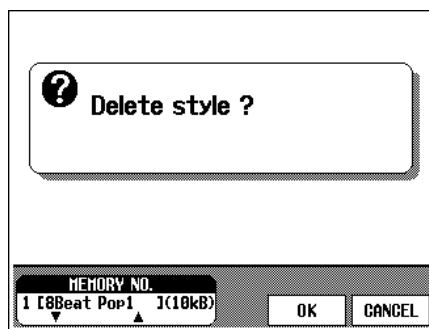

Wählen Sie mit den **MEMORY No.**-Tasten ▲ und ▼ die Nummer des Styles, den Sie löschen möchten, und drücken Sie dann **OK**, um den Style zu löschen, oder aber **CANCEL**, um den Vorgang abubrechen.

■ Speicher voll bei der Aufnahme

Die unten abgebildete Warnmeldung wird angezeigt, wenn der Speicher während einer Aufnahme oder beim Bearbeiten aufgezeichneter Daten voll wird.

NOTIZ

- Der durch den jeweiligen Style belegte Speicherraum wird ebenfalls auf dem Display angezeigt (ungefährer Wert in Kilobyte), um Ihnen die Auswahl der zu löschenden Styles zu erleichtern (die Speicherkapazität insgesamt beträgt 300 KB).

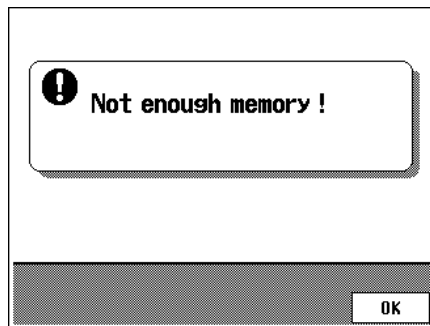

Drücken Sie **OK**, um zu Seite 1 der CUSTOM STYLE-Anzeige umzublättern, um den Datenumfang durch Löschen eines Parts o. dgl. zu reduzieren.

■ Abwählen der Programmierfunktion ohne Speichern des programmierten Styles

Wenn Sie die CUSTOM STYLE-Funktion durch einen Druck auf [EXIT] ausschalten, ohne den programmierten Style zu speichern, erscheint die folgende Anzeige:

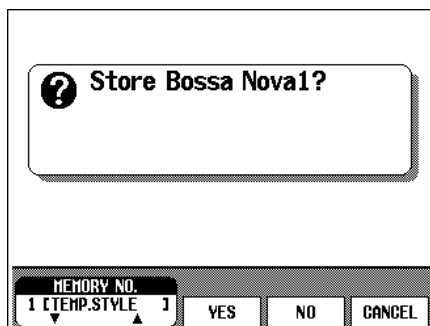

Wählen Sie eine Speicherplatznummer, und drücken Sie danach **YES**, um den Style zu speichern und den Programmiermodus zu verlassen, oder **NO**, um den Modus ohne Speichern des Styles abzuwählen. Mit einem Druck auf **CANCEL** gelangen Sie wieder in den CUSTOM STYLE-Modus.

■ Wahl eines anderen Styles vor dem Speichern

Wenn Sie versuchen, vor dem Speichern des gerade programmierten Styles einen anderen Quellen-Style zu wählen, erscheint die folgende Anzeige:

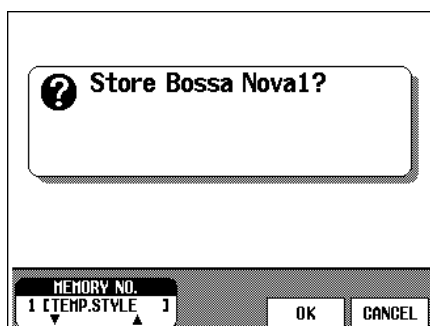

Wählen Sie eine Speicherplatznummer, und drücken Sie dann **OK**, um den Style zu speichern und danach den neuen Quellen-Style auszuwählen, oder aber **CANCEL**, um wieder in den CUSTOM STYLE-Modus zu gelangen.



- Wenn Sie einen neuen Quellen-Style auswählen möchten, ohne den gerade programmierten Style zu speichern, verlassen Sie den CUSTOM STYLE-Modus (siehe "Abwählen der Programmierfunktion ohne Speichern des programmierten Styles" an früherer Stelle) und drücken dann **NO**, um danach die CUSTOM STYLE-Funktion erneut zu aktivieren.

Sie können Style-Dateien von Yamaha "Style File"-Disketten oder von Disketten mit eigenen Custom-Styles in das Clavinova laden und zum Spielen einsetzen.

HINWEISE

Über das Yamaha Style File Format

- Das "Style File Format" ist ein von Yamaha erarbeitetes Begleitautomatformat, das über Jahre hinweg weiterentwickelt und verbessert wurde. Dieses Format ermöglicht dank eines komplexen Umsetzungsverfahrens den Einsatz außergewöhnlich hochwertiger Begleitungen mit vielfältigen Akkordvariationen. Neben den internen Styles können auch andere auf dem Style File Format basierende Styles eingesetzt werden, die in Form von Disketten erhältlich sind.

HINWEISE

- Geladene Disketten-Styles bleiben nur bis zum Ausschalten des Instruments gespeichert.
- Wenn Sie das Instrument einschalten, wird automatisch ein vorprogrammierter Custom-Style in den [DISK/CUSTOM]-Speicher geladen.

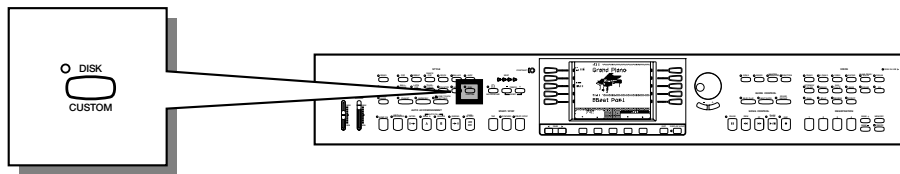

Laden von Disketten-Styles

1 Die Diskette einlegen

Schieben Sie die Style-Diskette mit dem Verschlussschieber voran und dem Etikett nach oben bis zum Anschlag in das Laufwerk. Die Diskette muß mit einem Klicken einrasten, wonach die DISK IN USE-Anzeigelampe vorübergehend blinkt, während das Clavinova die Diskette liest und identifiziert. Beim Einlegen einer Style File-Diskette erscheint das STYLE FILE LOAD-Menü automatisch (siehe Schritt 2). Sollte das STYLE FILE LOAD-Menü nach dem Einlegen der Diskette nicht erscheinen, drücken Sie die [DISK/CUSTOM]-Taste, um die DISK/CUSTOM STYLE-Anzeige aufzurufen, und dann die **LOAD SINGLE**-Displaytaste.

HINWEISE

- Wenn Sie eine Diskette einlegen, die sowohl Song- als auch Style-Dateien enthält, schaltet das Instrument automatisch auf SONG PLAY-Modus. Drücken Sie in diesem Fall die SONG [PLAY]-Taste, um den Modus zu verlassen (Anzeigelampe erlischt), und danach die [DISK/CUSTOM]-Taste.

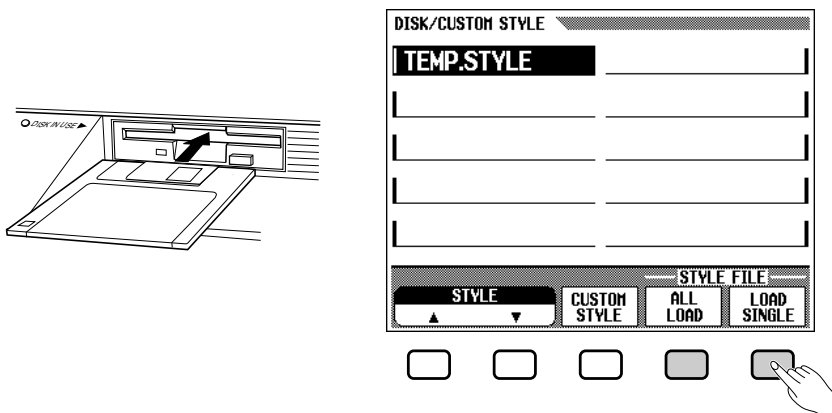

Zum Laden eines aus 12 Style-Dateien bestehenden Sets (Seite 76) drücken Sie anstelle der **LOAD SINGLE**-Displaytaste die **ALL LOAD**-Displaytaste. Die übrigen Bedienschritte sind dieselben wie bei **LOAD SINGLE**, die im folgenden beschrieben sind.

2 Eine Style-Datei auswählen.....

Wählen Sie die gewünschte Style-Datei durch einen Druck auf die entsprechende linke bzw. rechte Displaytaste aus. Sie können auch die **STYLE** ▲▼-Displaytasten, das Datenrad oder die [-/+]-Tasten verwenden.

Sie können sich den gewählten Style probeweise einmal anhören, indem Sie die **LISTEN**-Displaytaste drücken (bei "LOAD ALL" ist dies nicht möglich).

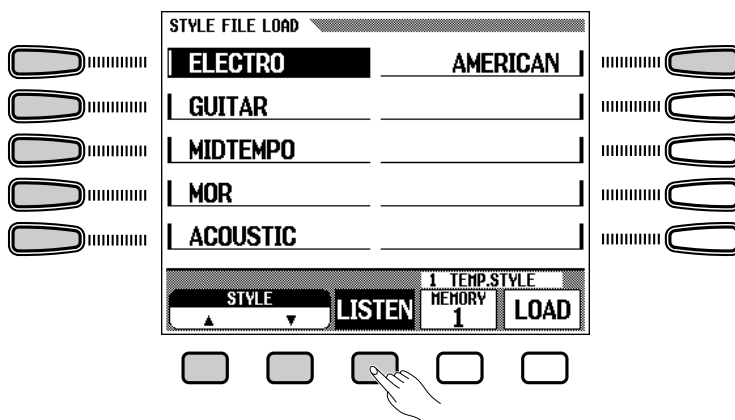

Zum Stoppen der Style-Wiedergabe drücken Sie wieder die **LISTEN**-Displaytaste oder die **[START/STOP]**-Taste.

3 Einen Speicherplatz wählen und den Style laden.....

Spezifizieren Sie nun mit der **MEMORY**-Displaytaste die Nummer des Speicherplatzes (1 bis 12), an dem der Style abgelegt werden soll, und drücken Sie dann die **LOAD**-Displaytaste, um den Style zu laden.

Wiederholen Sie Schritt 2 und 3, um ggf. weitere Style-Dateien zu laden.

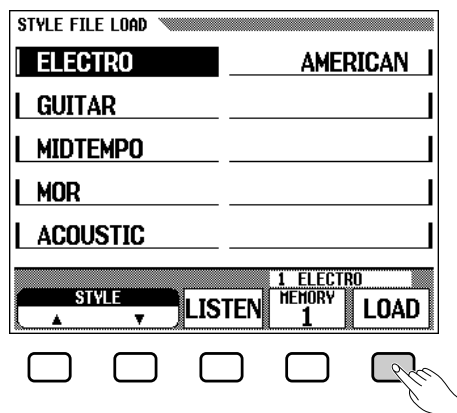

NOTIZ

- Wenn vor dem Laden eines Styles ein Tempo eingestellt wurde, wird dieses als Standardtempo für den geladenen Style angenommen.
- Manche Styles sind zu umfangreich für die LISTEN-Funktion. Bei solchen Styles erscheint die Meldung "Too much data for LISTEN function! Please load data" (Zu viele Daten für LISTEN! Laden Sie die Daten bitte.) auf dem Display. Laden Sie den Style in diesem Fall direkt, wie in Schritt 3 beschrieben.
- Die AUTO ACCOMPANIMENT-Funktion wird beim Drücken der LOAD SINGLE-Taste automatisch aktiviert, und der Style wird beim Drücken der LISTEN-Displaytaste automatisch mit Begleitung in C-Dur wiedergegeben. Sie können, falls gewünscht, auch den Akkord wechseln oder auf der Tastatur spielen.

NOTIZ

- Wenn am gewählten Speicherplatz bereits ein Style gespeichert ist, wird der Style-Name rechts unten auf dem Display angezeigt. Der frühere Style wird beim Laden eines neuen überschrieben und gelöscht.

Laden von Style-Dateien

Wenn Sie in Schritt 1 "ALL LOAD" gewählt haben, brauchen Sie keinen Speicherplatz zu wählen. Drücken Sie einfach **OK**, um die Styles zu laden, oder aber **CANCEL**, um den Vorgang abubrechen.

Wenn der noch freie Speicher zum Laden der Datei nicht ausreicht, erscheint die Meldung "Not enough memory! Delete an unneeded style?" auf dem Display. In diesem Fall müssen Sie zum Laden einen nicht mehr gebrauchten Style löschen, um Platz zu schaffen. Wählen Sie mit den **MEMORY No.**-Displaytasten **▲** und **▼** die Nummer des zu löschenden Styles, und drücken Sie dann **DELETE**, um den Style zu löschen, oder aber **CANCEL**, um den Vorgang abubrechen.

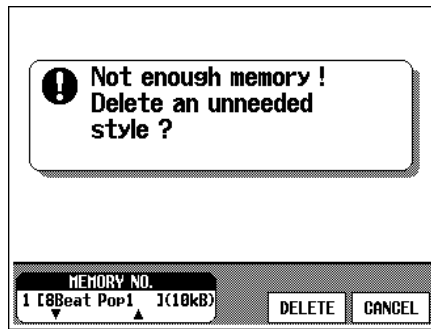

4 Die Diskette nach dem Laden auswerfen.....

Nachdem Sie den bzw. die Styles geladen haben, drücken Sie die **EJECT**-Taste am Laufwerk, um die Diskette auszuwerfen und in den normalen Spielmodus zurückzuschalten. Sie können auch ohne Auswerfen der Diskette den normalen Spielmodus wieder aufrufen, indem Sie die **[EXIT]**-Taste oder eine der **STYLE**-Wahltasten drücken.

NOTIZ

- Die ALL LOAD-Anzeige sieht folgendermaßen aus:

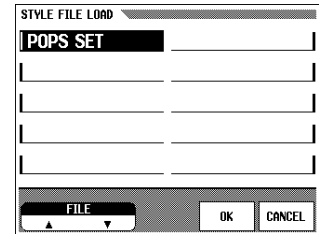

Beim Ausführen des ALL LOAD-Befehls werden die Daten aller 12 Speicherplätze durch neue ersetzt.

NOTIZ

- Der durch den jeweiligen Style belegte Speicherraum wird ebenfalls auf dem Display angezeigt (ungefährer Wert in Kilobyte), um Ihnen die Auswahl der zu löschenden Styles zu erleichtern (die Speicherkapazität insgesamt beträgt 300 KB).

NOTIZ

- Während des Ladevorgangs leuchtet die **DISK IN USE**-Anzeigelampe. Versuchen Sie bitte **NIEMALS**, die Diskette auszuwerfen, während diese Anzeigelampe leuchtet.
- Während die Style-Daten geladen werden (d. h. bei leuchtender **DISK IN USE**-Anzeigelampe), sind die Tasten **LISTEN**, **LOAD** und **[EXIT]** sowie die Style-Tasten funktionslos.

Spielen mit geladenen Style-Dateien

Nachdem Sie die gewünschten Style-Dateien geladen haben, können Sie diese durch einen Druck auf die **[DISK/CUSTOM]**-Taste aufrufen (Anzeigelampe leuchtet) und dann den gewünschten Style mit den **STYLE**-Displaytasten **▲** und **▼**, dem Datenrad oder den **[-/+]**-Tasten auswählen. Der gewählte Style kann wie die Preset-Styles (Seite 47) abgespielt und in Verbindung mit der automatischen Baß/Akkord-Begleitung eingesetzt werden.

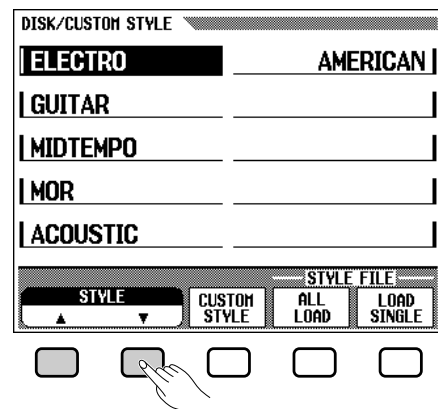
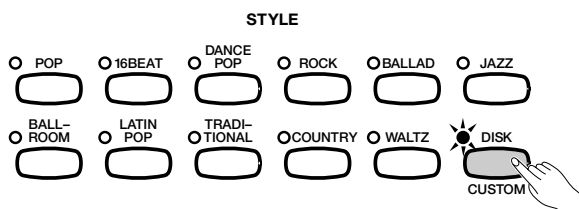

KAPITEL 5: Registration-Funktion



Registration-Setups (Registrieren und Abrufen von Bedienfeldeinstellungen)

In den REGISTRATION-Speicherplätzen können Sie eine Reihe von kompletten Bedienfeld-Setups für späteren Abruf auf Tastendruck speichern. Bis zu 20 Setups (5 Banken x 4 Speicherplätze) können "registriert" werden.

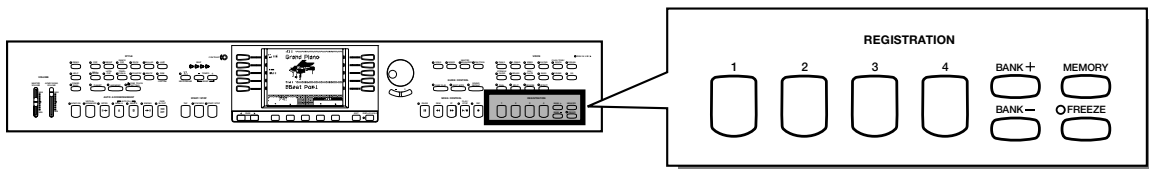

1 Alle Funktionen und Parameter wunschgemäß einstellen.

Eine Liste mit den von der Registration-Funktion gespeicherten Parametereinstellungen finden Sie auf Seite 35 der Referenzanleitung.

2 Eine Registration-Bank auswählen.

Drücken Sie die BANK [-] [+] -Tasten, um die Banken rechts unter dem Style-Namen auf der Hauptanzeige einzublenden.

Wählen Sie eine der fünf Banken: **A** bis **E**.

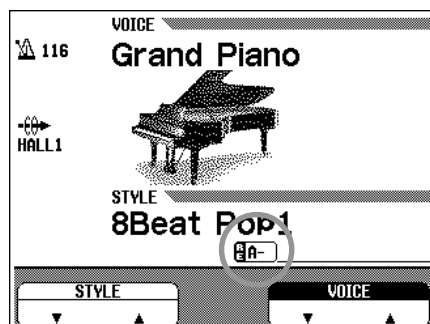
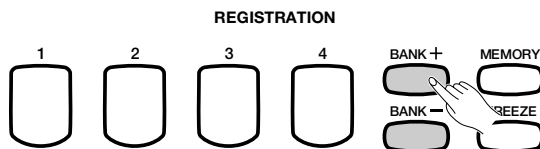

3 Das Bedienfeld-Setup registrieren.....

Betätigen Sie nun zum Speichern des Setups bei gedrückt gehaltener [MEMORY]-Taste eine der REGISTRATION-Tasten ([1] bis [4]). Zuvor an dem gewählten Speicherplatz abgelegte Daten werden dabei gelöscht und durch das neue Setup ersetzt. Die entsprechende Registration-Nummer (Bank/Speicherplatznummer) und der Registration-Name werden auf der Hauptanzeige rechts unter dem Style-Namen angezeigt. Wenn Sie zum Registrieren Bank A gewählt und [1] gedrückt haben, erscheint "A-1" (Speicherplatz 1 von Bank A) zusammen mit "REGIST A-1" (vorläufiger Registration-Name) neben "RE" auf dem Display.

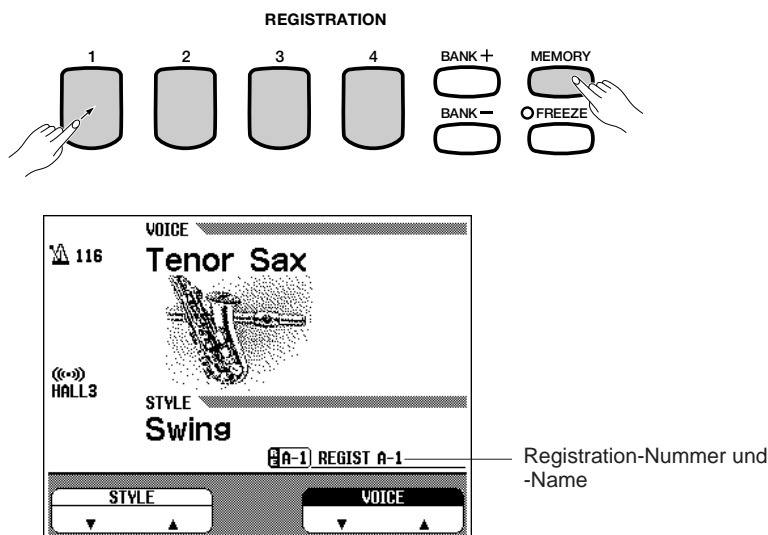

NOTIZ

Registration

- Bereich: Banken A bis E, Speicherplätze 1 bis 4
- Grundeinstellung: Alle Registration-Nummern enthalten vorprogrammierte Setups.
- Backup-Grundeinstellung: ON

NOTIZ

- Beim Drücken der [MEMORY]-Taste erscheint die REGISTRATION [NAME] Pop-up Anzeige; eine Benennung ist zum Speichern von Bedienfeld-Setups jedoch nicht unbedingt erforderlich.
- Sie können die Daten einzelner Registration-Setups oder aller 20 Setups für spätere Wiederverwendung auf Diskette sicherstellen. (Siehe Seite 139.)

Abrufen registrierter Bedienfeldeinstellungen

Zum Abrufen eines gespeicherten Registration-Setups wählen Sie, wie zuvor (in Schritt 2) beschrieben, zunächst mit BANK [-] [+] die betreffende Bank. Drücken Sie dann die REGISTRATION-Taste ([1] bis [4]), in der das Setup gespeichert ist. Die abgerufene Registration-Nummer (Bank/Speicherplatznummer) und der Registration-Name werden rechts unter dem Style-Namen auf dem Display angezeigt. Wenn Sie danach Einstellungen am Bedienfeld ändern, erscheint ein Bleistift-Symbol rechts neben dem Registration-Namen, um Sie daran zu erinnern, daß die aktuellen Bedienfeldeinstellungen von denen des gespeicherten Setups abweichen.



NOTIZ

- Wenn Sie lediglich eine Bank wählen, ändern sich die Bedienfeld-Einstellungen nicht.
- Die gespeicherten Bedienfeld-Einstellungen werden erst beim Betätigen einer der REGISTRATION-Tasten [1] bis [4] abgerufen.
- Wenn als Funktion für das linke Pedal "REGISTRATION" eingestellt ist (siehe Seite 133), kann dieses zum schrittweisen Weiterschalten durch die Registration-Nummern und Aufrufen von Setups in chronologischer Reihenfolge verwendet werden. In diesem Fall werden andere Funktionszuordnungen des linken Pedals, die als Teil von Registration-Setups gespeichert sind, nicht aufgerufen.

Umbenennen von Registration-Setups

Wenn Sie ein Registration-Setup speichern, wird diesem automatisch ein vorübergehender Name gegeben. Mit dieser Funktion können Sie gespeicherte Setups bei Bedarf umbenennen.

1 Die [MEMORY]-Taste drücken, um die REGISTRATION [NAME] Pop-up Anzeige aufzurufen.

- Wählen Sie über die linken und rechten Displaytasten das Registration-Setup aus, das Sie umbenennen möchten. Sie können dazu auch das Datenrad oder die [-/+]-Tasten verwenden.

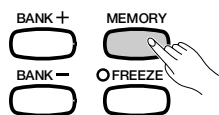

Sie können das Registration-Setup auch über die **BANK** ▼ ▲- und die **REGIST** ▼ ▲-Displaytasten auswählen.

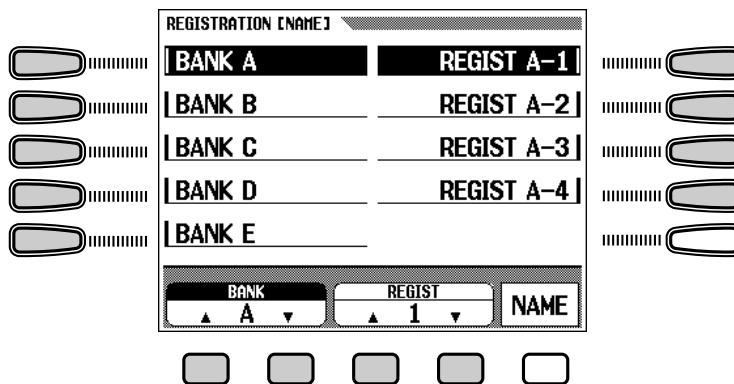

2 Die NAME-Displaytaste drücken, um die Benennungsanzeige aufzurufen.

Positionieren Sie den Cursor (Unterstrich) mit der **CHAR** ►-Displaytaste an der jeweiligen Eingabestelle (Dateinamen können maximal 12 Zeichen lang sein).

- Wählen Sie das einzugebende Zeichen mit dem Datenrad oder den [-/+]-Tasten aus, so daß es hervorgehoben ist. Drücken Sie die **CHAR SET**-Displaytaste, um das Zeichen an der aktuellen Cursorposition einzugeben. Wiederholen Sie diesen Vorgang, bis der Name komplett ist.



Mit der **BACK SPACE**-Displaytaste können Sie das Zeichen an der vorangehenden Schreibstelle löschen. Das Zeichen vor dem Cursor (Unterstrich) wird dabei gelöscht, und der Cursor rückt eine Stelle zurück.

Mit der **CANCEL**-Displaytaste können Sie den Benennungsvorgang abbrechen und wieder zur Hauptanzeige zurückgehen.

Nachdem Sie den Namen komplett eingegeben haben, drücken Sie zum Speichern die **OK**-Displaytaste. Die Hauptanzeige erscheint dabei wieder auf dem Display, und der eingegebene Registration-Name wird rechts unter dem Style-Namen angezeigt.

FREEZE-Funktion

Bei aktivierter FREEZE-Funktion werden die auf der REGISTRATION FREEZE-Anzeige markierten Parameter beim Aufrufen eines Registration-Setups nicht geändert. Sie haben damit die Möglichkeit, gewisse Parameter zu sperren, um beispielsweise beim Spielen mit automatischer Baß/Akkord-Begleitung Registration-Setups abzurufen, ohne daß sich dabei der Style oder die Lautstärkeinstellung ändert.

1 [FREEZE] drücken (die Anzeigelampe leuchtet), um die REGISTRATION FREEZE Pop-up Anzeige aufzurufen.

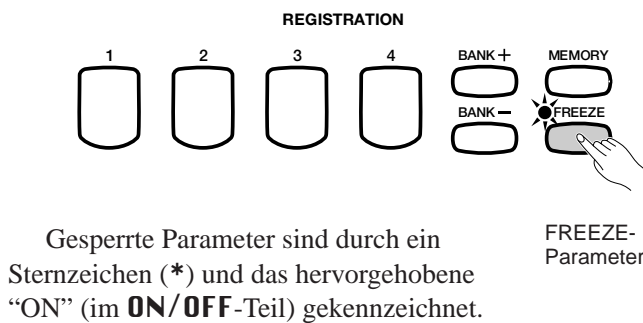

NOTIZ

- Eine Liste der FREEZE-Parameter finden Sie in der Referenzanleitung auf Seite 35.

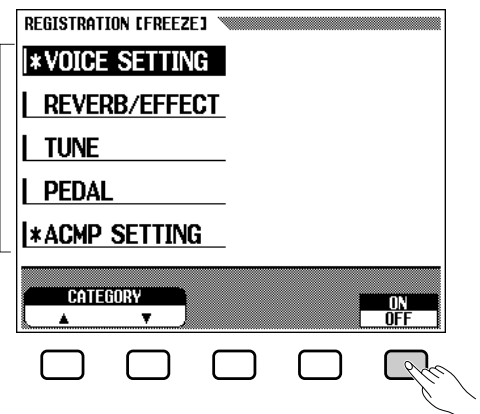

2 Den gewünschten Parameter auswählen.

Wählen Sie den Parameter durch einen Druck auf die entsprechende linke Displaytaste aus, und drücken Sie dann die ON/OFF-Displaytaste, um den Parameter zu sperren (ON) oder die Sperre aufzuheben (OFF).

Sie können den Parameter auch mit den CATEGORY ▼ ▲-Tasten, dem Datenrad oder den [-/+]-Tasten auswählen.

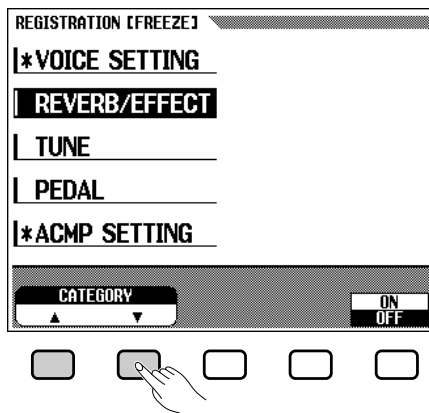

NOTIZ

- Die FREEZE-Funktion bleibt auch beim Anwählen einer anderen Bank aktiviert.

NOTIZ

- FREEZE-Parameter**
- Grundeinstellung: ACMP SETTING
 - FREEZE ON (andere Parameter: OFF)
 - Backup-Grundeinstellung: ON

Zum Ausschalten der FREEZE-Funktion drücken Sie erneut auf [FREEZE] (die Anzeigelampe erlischt).

KAPITEL 6: Song-Steuerung

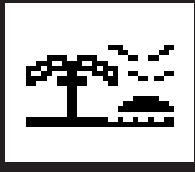

Song-Wiedergabe

In dieser Anleitung werden unter "Songs" Musikdaten verstanden, die Sie selbst auf Diskette aufgezeichnet oder auf im Handel angebotenen Disketten erworben haben.

Das Clavinova kann Songs abspielen, die Sie mit der Song-Aufnahmefunktion (Seite 105) selbst aufgenommen haben, sowie auch andere Songs der verschiedensten Musikrichtungen, die im Fachhandel auf Disketten angeboten werden. Beim Abspielen eines Songs haben Sie die Möglichkeit, auf der Tastatur dazuzuspielen. Bei Song-Software die mit Liedtext programmiert wurde, können Sie darüber hinaus auch den Text während der Wiedergabe auf dem Display einblenden.

NOTIZ • Lassen Sie sich bezüglich der mit der Liedtext-Anzeige des Clavinova kompatiblen Software bitte von Ihrem Yamaha-Fachhändler beraten.

NOTIZ • Mehr zum Gebrauch von Disketten erfahren Sie im Abschnitt "Handhabung von Disketten" (Seite 7).

• Song-Wiedergabedaten können nicht über MIDI ausgegeben werden.

NOTIZ **Abspielen verschiedener Disketten**

• Neben den Songs, die Sie selbst auf Diskette aufgenommen haben, kann das CVP-98/96/600 auch viele der im Handel erhältlichen Disketten mit Yamaha DOC-, XG- und Disklavier PianoSoft- sowie auch GM-Software abspielen. Siehe Abschnitt "Abspielen anderer Arten von Musikdaten" auf Seite 99.

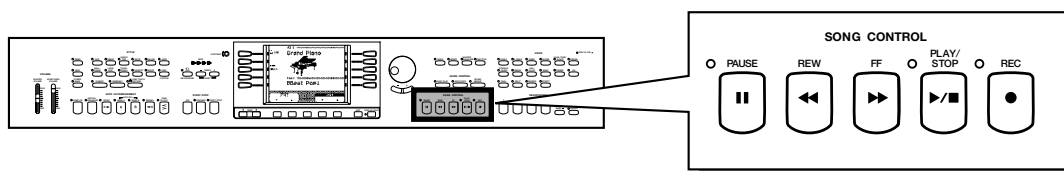

Wiedergabe

1 Den Song-Wiedergabemodus aufrufen.

Legen Sie die mitgelieferte "Music Software Collection"-Diskette oder eine Diskette mit selbst aufgenommenen Songs vorsichtig in das Laufwerk des Instruments ein. Schieben Sie die Diskette wie in der Abbildung mit dem Etikett nach oben und dem Verschlussschieber voran in das Laufwerk, bis der Mechanismus mit einem Klicken einrastet. Beim Einlegen einer Diskette wird der Song-Wiedergabemodus automatisch aufgerufen.

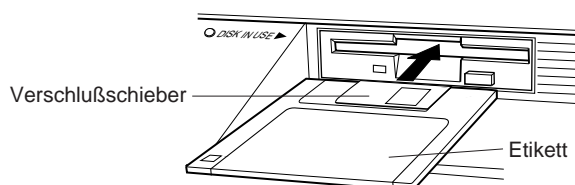

NOTIZ

• Wenn beim Einlegen der Diskette gerade eine der FUNCTION-Anzeigen für Diskettenfunktionen oder die CUSTOM STYLE-Anzeige auf dem Display angezeigt wird, schaltet das Instrument nicht automatisch auf Song-Wiedergabemodus.

- ➔ Die DISK IN USE-Anzeigelampe leuchtet, während das Clavinova die Diskette liest und identifiziert. Danach erscheint die SONG PLAY [MAIN]-Anzeige auf dem Display, und die [SONG]-Anzeigelampe leuchtet.

Wenn die Diskette bereits eingelegt war, der Song-Wiedergabemodus jedoch nicht aufgerufen ist, drücken Sie die [SONG]-Taste.

- ➔ Die [SONG]-Anzeigelampe leuchtet. Sollte die SONG PLAY [MAIN]-Anzeige nicht zu sehen sein, wählen Sie mit den PAGE [◀] [▶]-Tasten die erste Seite.

2 Eine Songnummer auswählen.....

Wählen Sie die Nummer des für Wiedergabe gewünschten Songs mit der SONG-Displaytaste ▼ oder ▲, dem Datenrad oder den [-/+]-Tasten aus.

- ➔ Die gewählte Songnummer, der Name, das aktuelle Tempo und das den Dateityp identifizierende Piktogramm werden auf dem Display angezeigt.

Zum Abspielen aller auf der Diskette gespeicherten Songs in chronologischer Reihenfolge wählen Sie "ALL". Mit "RANDOM" können Sie die Songs alternativ in zufälliger Reihenfolge wiedergeben. Die Songs werden sowohl bei "ALL" als auch bei "RANDOM" in mehreren Durchgängen wiederholt gespielt, bis Sie die Wiedergabe stoppen.

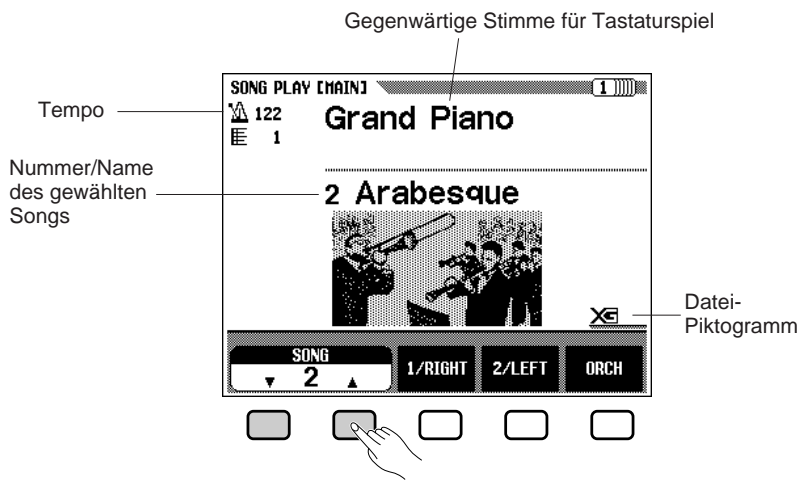

NOTIZ

- Die angezeigten Songnummern (1 bis 60) schließen auch Dateien ein, die keine Daten enthalten. Bei Dateien, die keine Daten enthalten, werden jedoch keine Songnamen angezeigt.

● Datei-Piktogramme

Die folgenden vier Piktogramme identifizieren den Dateityp:

	XG/SMF-Datei
	DOC/ESEQ-Datei
	Yamaha Disklavier PianoSoft- oder XG-ESEQ-Datei
	Datei eines mit dem CVP-98/96/600 aufgenommenen Songs

NOTIZ

- Information über die Dateiformate finden Sie im Abschnitt "MIDI und Datenkompatibilität" (Seite 8 in der Referenzanleitung).
- Für Dateien von Songs, die mit anderen CVP-Modellen als dem CVP-98/96/600 bzw. CVP-94/92 aufgezeichnet wurden, werden keine Piktogramme angezeigt.

Über die PAGE [◀] [▶]-Tasten können Sie zur SONG PLAY [LIST]-Anzeigeseite (Nr. 3) weiterblättern, um das komplette Verzeichnis der Disketten-Songs aufzurufen. Den gewünschten Song wählen Sie dann durch einen Druck auf die entsprechende linke bzw. rechte Displaytaste, mit dem Datenrad oder den [-/+]-Tasten aus. Das Display kann jeweils höchstens zehn Songtitel anzeigen. Wenn die Diskette mehr als zehn Songs enthält, rücken Sie bis hinter den letzten angezeigten Titel vor, um die jeweils nächsten Songs anzuzeigen.



3 Die Wiedergabe starten und stoppen.

Drücken Sie zum Starten der Wiedergabe die [PLAY/STOP]-Taste.

- ➔ Die Wiedergabe des gewählten Songs setzt ein. Nachdem der Song bis zu Ende gespielt wurde, stoppt die Wiedergabe automatisch, sofern Sie nicht **ALL** oder **RANDOM** gewählt haben. Die aktuelle Taktnummer und das Tempo werden während der Wiedergabe auf dem Display angezeigt.

Sie können die Wiedergabe des gewählten Songs auch durch einen Druck auf die [START/STOP]-Taste am Bedienfeld starten.

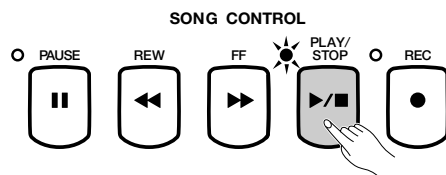

Zum Stoppen der Wiedergabe drücken Sie die [PLAY/STOP]-Taste ein weiteres Mal.

- ➔ Die Song-Wiedergabe stoppt.

Sie können die Wiedergabe auch durch einen Druck auf die [START/STOP]-Taste stoppen.

Zum Verlassen des Song-Wiedergabemodus drücken Sie die [SONG]-Taste. Die Anzeigelampe der Taste erlischt dabei, und die vorherige Anzeige erscheint auf dem Display.

NOTIZ

Wenn kein Songname angezeigt wird ...

- Dies bedeutet, daß an der betreffenden Songnummer keine Daten gespeichert sind.

NOTIZ

Wiederholte Wiedergabe ab einem bestimmten Song

- Wenn Sie die wiederholte Wiedergabe ab einem bestimmten Song starten möchten, wählen Sie zunächst **ALL** auf der SONG PLAY [MAIN]-Anzeige und blättern dann zur SONG PLAY [LIST]-Anzeigeseite (Nr. 3) um, um dort die betreffende Songnummer zu wählen.

NOTIZ

Wiederholte Wiedergabe eines einzelnen Songs

- Um einen Song wiederholt abspielen zu lassen, wählen Sie diesen auf der SONG PLAY [MAIN]-Anzeige oder der SONG PLAY [LIST]-Anzeigeseite (Nr. 3) aus, und wählen dann auf der SONG PLAY [PART]-Anzeigeseite (Nr. 4) den Wiederholmodus **1 SONG**.

NOTIZ

Stimmenwahl während der Wiedergabe

- Sie können die Stimme für Tastaturspiel während der Song-Wiedergabe mit dem normalen Auswahlverfahren (Seite 27) beliebig ändern. Die Stimmen der spielenden Parts 1/RIGHT und 2/LEFT können auf der SONG PLAY [PART]-Anzeigeseite (Nr. 6) geändert werden. (Seite 92)

NOTIZ

- Beachten Sie bitte, daß die Wiedergabe des Songs nach Drücken der [PLAY/STOP]-Taste unter Umständen nicht sofort einsetzt.

NOTIZ

Abschalten der Notenanzeigen über der Tastatur

- Während der Wiedergabe blinken die Notenanzeigen in Übereinstimmung mit den von den Parts 1/RIGHT und 2/LEFT gespielten Noten in Echtzeit auf. Wenn Sie dieses "Aufblinken" stört, können Sie die Notenanzeigen auf der SONG PLAY [GUIDE MODE]-Anzeigeseite (Nr. 5) abschalten. (Siehe Seite 103.)

NOTIZ

Ausblenden der Textanzeige

- Beim Abspielen von Software mit Liedtext wird dieser bei der Wiedergabe auf dem Display angezeigt. Wenn der Text nicht angezeigt werden soll, können Sie die LYRICS-Funktion auf der SONG PLAY [GUIDE MODE]-Anzeigeseite (Nr. 5) deaktivieren.

NOTIZ

Verwendung des Pedals zum Starten/Stoppen der Wiedergabe

- Wenn Sie dem linken Pedal auf der FUNCTION [PEDAL]-Anzeigeseite (Nr. 3) die Funktion **START/STOP** zuordnen, kann dieses wie die [START/STOP]-Taste eingesetzt werden. (Siehe Seite 133.)

● Einstellen des Tempos

Sie können das Wiedergabetempo des spielenden Songs beliebig einstellen. (Siehe Seite 49.) Zum Rückstellen auf das Vorgabetempo des gewählten Songs drücken Sie die beiden TEMPO [-/+]-Tasten gleichzeitig.

Das Tempo wird normalerweise durch einen entsprechenden Wert auf dem Display angezeigt. Bei Stücken in freiem Tempo erscheint jedoch anstelle eines Tempowerts " - - " auf dem Display, wobei auch die angezeigten Taktnummern von den tatsächlichen abweichen; die Taktnummern dienen in diesem Fall lediglich als Anhaltspunkt, wie viel des Songs bisher gespielt wurde. Die aktuelle Tempoänderung (schneller/langsamer) wird, basierend auf dem Grundtempo, in Form eines Prozentwerts auf dem Display angezeigt (maximal -99 bis +99; der tatsächliche Bereich kann je nach Software anders sein).

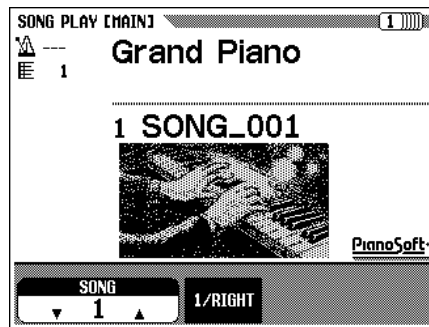
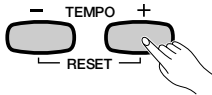

NOTIZ

- Bei Songs ohne Rhythmus blinken die Punkte der Taktanzeige unter Umständen nicht.
- Bei manchen Songs weichen die angezeigten Taktnummern von denen auf dem Notenblatt ab.

4 Die Diskette auswerfen.....

Nachdem Sie sich die Songs der Diskette angehört haben, drücken Sie die EJECT-Taste, um die Diskette auszuwerfen und aus dem Laufwerk zu nehmen.

➔ Die Hauptanzeige erscheint danach wieder auf dem Display.

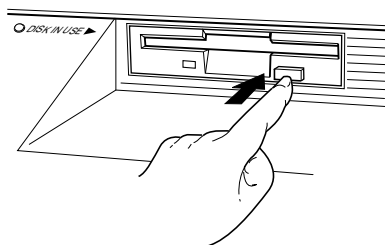

CAUTION

- Sie dürfen die Diskette nicht auswerfen, während die DISK IN USE-Anzeigelampe leuchtet oder ein Song wiedergegeben wird.

NOTIZ

Lautstärkeinstellung für einzelne Parts

- Die Lautstärke der einzelnen Parts kann auf der MIXER-Anzeige eingestellt werden.

NOTIZ

Abgleich zwischen Song- und Tastatur-Lautstärke

- Sie können die Song-Lautstärke mit dem [ACMP/SONG VOLUME]-Regler (Seite 17) wunschgemäß verändern.

NOTIZ

- Wenn Sie einen Song wiedergeben, der mit automatischer Baß/Akkord-Begleitung aufgenommen wurde, ist ein Einschalten der AUTO ACCOMPANIMENT-Funktion mit der [ACMP ON]-Taste nicht möglich.

Partausblendung

Mit den Displaytasten unter **1/RIGHT** (rechts), **2/LEFT** (links) und **ORCH** (Begleitung) auf der SONG PLAY [MAIN]-Anzeige können Sie den Ton des betreffenden Part bei der Wiedergabe ein- und ausschalten. Die jeweils hervorgehoben (invertiert) dargestellten Parts sind eingeschaltet. So können Sie beispielsweise den rechten oder linken Part stummschalten, um ihn auf der Tastatur einzuüben.



In diesem Beispiel ist 1/RIGHT stummgeschaltet.

Auf der SONG PLAY [PART]-Anzeigeseite (Nr. 6) können Sie die Spurzuordnung der Part-Displaytasten ändern (Seite 92).

Ein- und Ausschalten individueller Begleitungsparts

Normalerweise werden beim Drücken der **ORCH**-Displaytaste (Begleitung) alle Orchesterparts (Spuren 3 bis 16) — d. h. alle Parts außer 1/RIGHT und /LEFT — auf einmal aus- oder eingeschaltet. Sie haben als Alternative hierzu jedoch auch die Möglichkeit, einzelne Orchester- oder Begleitungsparts auf der SONG PLAY [TRACK PLAY]-Anzeigeseite (Nr. 2) ein- oder auszuschalten.

1 Die SONG PLAY TRACK PLAY-Anzeigeseite wählen.

Blättern Sie mit den PAGE [◀] [▶]-Tasten zur SONG PLAY [TRACK PLAY]-Anzeigeseite (Nr. 2) um.

- ➔ Auf dieser Seite werden über **TRACK** ◀/▶ die Nummern der Daten enthaltenden Spuren angezeigt. Die Nummern der auf Wiedergabe geschalteten Spuren sind umrahmt. Leere Spuren werden nicht angezeigt.



NOTIZ

- Sie können Parts auch während der Wiedergabe ein- und ausschalten.
- Parts, die keine Daten enthalten, können nicht eingeschaltet werden. [Dies trifft auf zugeordnete Spuren zu, die tatsächlich keine Daten enthalten (Seite 92), sowie auch auf zugeordnete Spuren, die auf "TRK - - (OFF)" eingestellt sind.]

NOTIZ

- Bei Yamaha Disklavier PianoSoft-Dateien, DOC-Dateien und XG/ESEQ-Dateien werden Parts, für die keine Daten aufgezeichnet sind, nicht angezeigt.

NOTIZ

- Wenn eine Standard MIDI-Songdatei gewählt ist, werden auch die Nummern leerer Spuren angezeigt (eine Ausnahme bilden die mit dem CVP-98/96/600/94/92 aufgenommenen Songs).

2 Die für Wiedergabe gewünschten Spureinstellungen wählen.

Wählen Sie zunächst die betreffende Spur mit **TRACK** ◀ oder ▶ dem Datenrad oder den [-/+]-Tasten an.

→ Die gewählte Spur wird durch einen Unterstrich unter der Nummer identifiziert.

Wählen Sie nun mit der Displaytaste ganz rechts die gewünschte Einstellung: **PLAY** (Wiedergabe) oder **OFF** (AUS).

Die Nummern stummgeschalteter Spuren (OFF) werden "abgedunkelt" (schwächer) auf dem Display dargestellt. Die Stimme für die jeweils gewählte Spur wird über **PLAY/OFF** angezeigt.

Wenn bei der Wiedergabe nur eine der Spuren spielen soll, wählen Sie deren Nummer an und heben **SOLO** durch einen Druck auf die entsprechende Displaytaste hervor. Zum Abschalten der Solo-Funktion drücken Sie die **SOLO**-Displaytaste ein weiteres Mal.

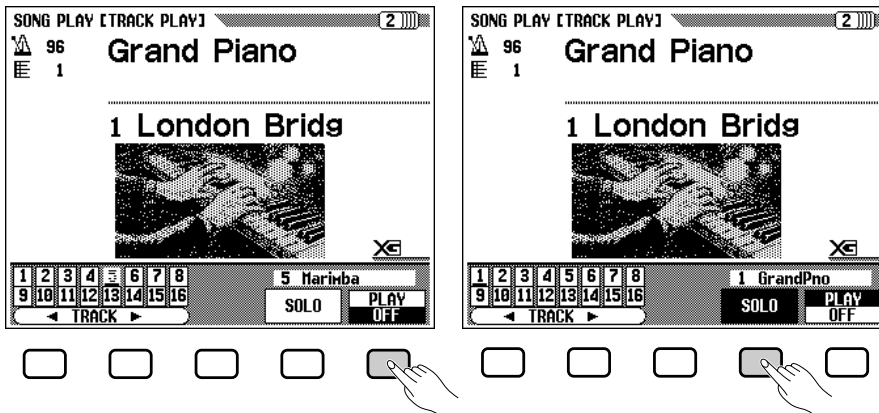

Zuordnung von Spuren zu 1/RIGHT und 2/LEFT, Stimmenzuordnung

■ Zuordnen von Spuren zu 1/RIGHT und 2/LEFT

Sie können den Parts **1/RIGHT** und **2/LEFT** auf der SONG PLAY [MAIN]-Anzeige Spuren individuell zuordnen, wodurch Sie die Möglichkeit haben, die Wiedergabe der zugeordneten Spuren gezielt ein- oder auszuschalten. TRACK - - (OFF) kann **2/LEFT** zugeordnet werden. Beiden Parts kann nicht dieselbe Spur zugeordnet werden.

Blättern Sie mit den PAGE [◀] [▶]-Tasten zur SONG PLAY [PART]-Anzeigeseite (Nr. 6) um.

➤ Heben Sie **1/RIGHT** oder **2/LEFT** durch einen Druck auf die betreffende Displaytaste hervor, und ordnen Sie dem Part dann die gewünschte Spur mit dem Datenrad oder den [-/+]-Tasten zu.

Sie können die Spur auch mit der Displaytaste von **1/RIGHT** bzw. **2/LEFT** wählen.

NOTIZ

- Bei DOC- und Yamaha Disklavier PianoSoft-Dateien sind die Spurzunordnungen fest programmiert und können nicht verändert werden.

NOTIZ

- Während der Wiedergabe ist ein Zuordnen von Spuren nicht möglich.



■ Auswählen von Stimmen für die Parts 1/RIGHT und 2/LEFT

Die Wiedergabestimmen für die Parts 1/RIGHT und 2/LEFT können auf der SONG PLAY [PART]-Anzeigeseite gewählt werden.

Heben Sie **PART1,2 VOICE** durch einen Druck auf die Displaytaste unter ▼ oder ▲ hervor, und wählen Sie dann die gewünschte Stimme mit dem Datenrad oder den [-/+]-Tasten aus.

Sie können die Stimme auch mit **PART1,2 VOICE ▼** oder ▲ auswählen.



NOTIZ

Über die Spurzuordnungen

- Grundeinstellung: je nach Dateityp unterschiedlich (Der [2/LEFT]-Parameter kann in gewissen Fällen auf "TRK - - (OFF)" eingestellt sein.)

NOTIZ

- Die Wiedergabestimme kann nicht während der Wiedergabe zugeordnet werden.

■ Einstellen der Song-Wiedergabelautstärke insgesamt

Mit dem [ACMP/SONG VOLUME]-Regler können Sie die Gesamtlautstärke für Songwiedergabe einstellen.

Beim Einschalten wird als [ACMP/SONG VOLUME]-Pegel automatisch MAX vorgegeben, wobei die tatsächliche aktuelle Position des Schiebereglers keine Rolle spielt. Wenn Sie den Regler danach verstellen, wird der Pegel eingestellt, der der jeweiligen Einstellposition entspricht.

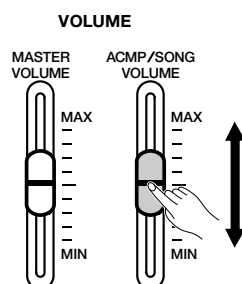

NOTIZ

- Wenn Sie die AUTO ACCOMPANIMENT-Funktion beim Abspielen eines Songs einschalten, den Sie ohne automatische Baß/Akkord-Begleitung aufgenommen haben, wirkt der [ACMP/SONG VOLUME]-Regler auf die Lautstärke der automatischen Baß/Akkord-Begleitung und nicht auf die Song-Wiedergabelautstärke. Bei einem Song, der mit der Transform-Funktion (Seite 142) konvertiert wurde, können Sie die AUTO ACCOMPANIMENT-Funktion jedoch nicht einschalten.
- Beim Abspielen von Songs, die Sie auf Diskette erworben haben, oder Songs, die Sie mit automatischer Baß/Akkord-Begleitung aufgenommen haben, kann die AUTO ACCOMPANIMENT-Funktion nicht eingeschaltet werden.

Einstellen der Lautstärke individueller Parts

Zum Einstellen der Lautstärke individueller Parts drücken Sie im Song-Wiedergabemodus die [MIXER]-Taste, um die MIXER-Anzeige aufzurufen. Auf Seite 1 dieser Anzeige, die je nach Dateityp anders aussieht, können Sie die Lautstärkebalance zwischen Tastaturspiel und Orchesterbegleitung einstellen. Auf Seite 2 kann die Lautstärke für individuelle Spuren eingestellt werden.

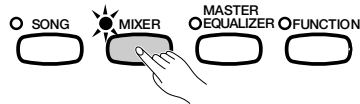

■ Seite 1

Drücken Sie eine der Displaytasten, um den betreffenden Parameter hervorzuheben, und stellen Sie dann die Lautstärke mit dem Datenrad oder den [-/+]-Tasten wunschgemäß ein.

Um mehrere Parts auf einmal einzustellen, drücken Sie deren Displaytasten gleichzeitig. Sie können nun die Lautstärke der gewählten Parts in einem Durchgang verändern. Die Einstellung ändert sich jeweils um den Wert "2".

● Beim Abspielen einer XG/SMF-Datei oder eines eigenen Songs

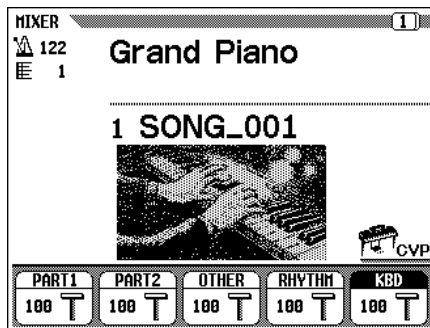

PART1	Part 1
PART2	Part 2
OTHER	Parts 3 bis 8 und 11 bis 16
RHYTHM	Parts 9 und 10
KBD	Lautstärke für Tastaturspiel

● Beim Abspielen einer DOC-Datei

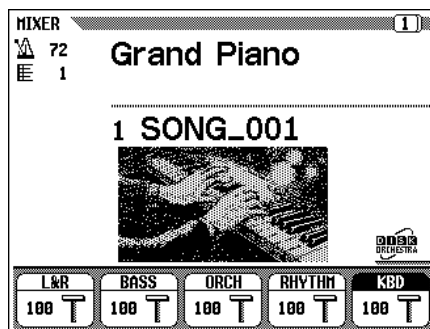

L&R	Rechter und linker Part (Piano-Parts)
BASS	Baßpart
ORCH	Orchesterpart
RHYTHM	Rhythmuspart
KBD	Lautstärke für Tastaturspiel

● Beim Abspielen einer XG/ESEQ-Datei

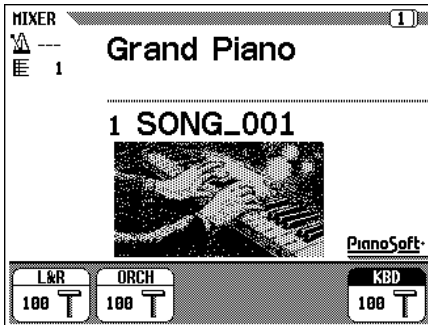

L&R	Rechter und linker Part (Piano-Parts)
ORCH	Begleitungsart
KBD	Lautstärke für Tastaturspiel

● Beim Abspielen einer Yamaha Disklavier PianoSoft-Datei

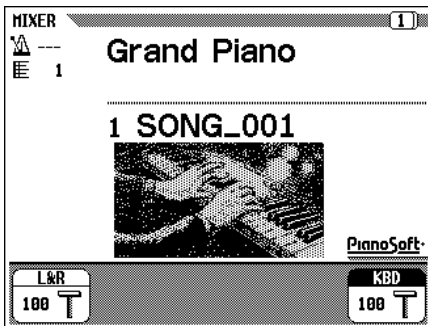

L&R	Rechter und linker Part (Piano-Parts)
KBD	Lautstärke für Tastaturspiel

■ Seite 2.....

Mit den PAGE [◀] [▶]-Tasten können Sie zur TRACK MIXER-Anzeigeseite umblättern, auf der alle sechzehn Spuren angezeigt werden. Auf dieser Seite können Sie die Lautstärke, Stimme, Halleffekt-Tiefe usw. individueller Spuren ändern.

Die unten aufgeführten Parameter können geändert werden. Einzelheiten finden Sie auf den in Klammern angegebenen Seiten.

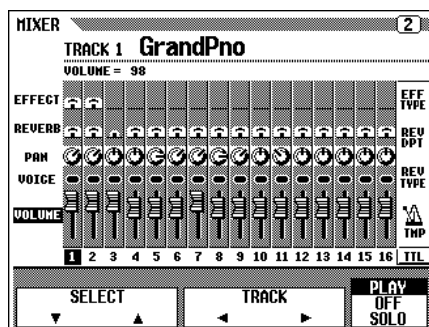

Auf der TRACK MIXER-Anzeigeseite angebotene Parameter

- Für Spuren 1 bis 16
 - VOLUME (siehe Seite 94)
 - VOICE (siehe Seite 27)
 - PAN (siehe Seite 132)
 - REVERB DEPTH (siehe Seite 43)
 - EFFECT DEPTH (siehe Seite 46)
- Für TTL (total):
 - TEMPO (siehe Seite 49)
 - REVERB TYPE (siehe Seite 41)
 - REVERB DEPTH (siehe Seite 42)
 - EFFECT TYPE (siehe Seite 46)

NOTIZ

- Die Parameter **PRG#** (Programmnummer), **BNK LSB** (Bank-LSB) und **BNK MSB** (Bank-MSB), die zum Auswählen von Stimmen über MIDI dienen, werden angezeigt, wenn VOICE gewählt ist.

NOTIZ

- Je nach Dateityp können gewisse Parameter nicht geändert werden. Für solche Parameter wird "Fixed" (Festwert) angezeigt.

Ändern von Einstellungen auf der TRACK MIXER-Anzeige

1 Die Spur wählen, deren Einstellungen geändert werden sollen.

Wählen Sie die gewünschte Spur über **TRACK** ◀ oder ▶ an. Wenn Sie stattdessen **TTL** (total) wählen, werden die Einstellungen des Songs insgesamt verändert, und nicht die einzelner Spuren.

Mit der Displaytaste ganz rechts können Sie die gewählte Spur auf **PLAY** (Wiedergabe), **OFF** (AUS) oder **SOLO** setzen. Wählen Sie **SOLO**, wenn nur diese Spur spielen soll.

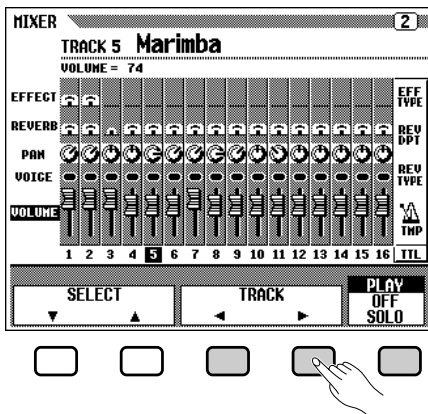

2 Den zu bearbeitenden Parameter wählen.

Wählen Sie den Parameter, der bearbeitet werden soll, mit **SELECT** ▼ oder ▲ aus.

Aktueller Einstellwert für die gewählte Spur

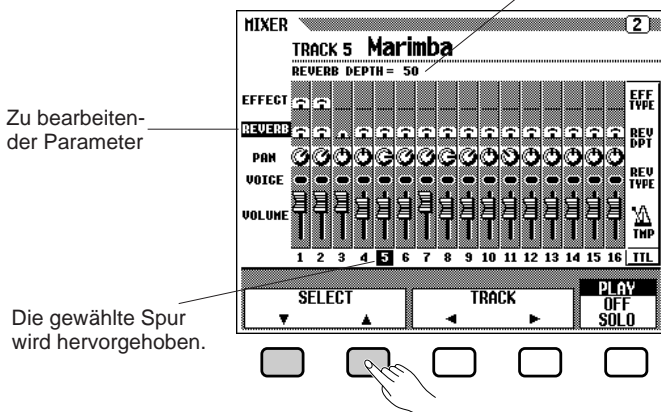

3 Die Einstellung wunschgemäß ändern.

Stellen Sie den Parameter mit dem Datenrad oder den [-/+]-Tasten ein. Sie können die Einstellung auch während der Song-Wiedergabe machen, um das Ergebnis direkt abzuheören.

NOTIZ

- Bei DOC-Dateien können nur die Stimmen der Spuren 1 und 2 geändert werden.

NOTIZ

- Wenn Sie **TTL** wählen und den **REVERB DEPTH**-Wert ändern, wirkt sich die Einstellung auch auf den Klang des Tastaturspiels aus.
- Sie können auch die Stimmen von Spuren ändern, auf denen Begleitung-, Rhythmus- und/oder Harmony-Daten aufgezeichnet sind.
- Lautstärkebereich: 0 bis 100
- Für jeden Song kann ein **EFFECT TYPE** eingestellt werden. Beim Wählen eines anderen Songs werden alle Parameter auf dessen Grundeinstellungen (oder die bei der Aufnahme verwendeten Einstellungen) rückgesetzt.
- Wenn Sie die **AUTO ACCOMPANIMENT**-Funktion beim Abspielen eines Songs einschalten, den Sie ohne automatische Baß/Akkord-Begleitung aufgenommen haben, dient die **MIXER**-Anzeige zur Einstellung der Lautstärke von Parts der automatischen Baß/Akkord-Begleitung und nicht zur Einstellung der Lautstärke von Song-Spuren.

Wiederholfunktion

Das Clavinova bietet eine Wiederholfunktion, mit der Sie einen Song oder einen bestimmten Abschnitt innerhalb eines Songs wiederholt abspielen lassen können. Dies ist beispielsweise beim Einüben einer schwierigen Passage nützlich.

Wählen Sie den gewünschten der vier Wiederholmodi auf der SONG PLAY [REPEAT]-Anzeigeseite (Nr. 4) aus.

Vier Wiederholmodi

- OFF (Wiederholfunktion ausgeschaltet)
- PHRASE (Phrase)
- 1 SONG (1 Song)
- AB mode (Abschnitt zwischen A und B)



NOTIZ

- Der Wiedergabemodus **ALL** bzw. **RANDOM** (auf der SONG PLAY [MAIN]-Anzeige) wird beim Anwählen eines Wiederholmodus deaktiviert.
- Beim Auswählen eines anderen Songs wird die Wiederholfunktion auf OFF (keine Wiederholung) rückgesetzt.

Wiederholtes Abspielen einer Phrase (nur bei DOC-Dateien)

Bei den Dateien der im Handel erhältlichen DOC-Disketten können Sie eine spezifische Phrasennummer wählen (die Nummern sind auf den beigelegten Notenblättern angegeben), um die betreffende Phrase zum Einüben wiederholt spielen zu lassen.

Wenn Sie mit der **REPEAT MODE**-Displaytaste ▼ oder ▲ den Modus **PHRASE** wählen, erscheint die **PHRASE**-Anzeige zum Auswählen der Phrasennummer auf dem Display. Drücken Sie **PHRASE** ▼ oder ▲, um den Parameter hervorzuheben, und wählen Sie die Phrasennummer dann mit dem Datenrad oder den [-/+]-Tasten aus.

Sie können die Phrasennummer auch durch Drücken von **PHRASE** ▼ oder ▲ wählen.

Nach Starten der Song-Wiedergabe wird die gewählte Phrase wiederholt gespielt, bis Sie die Wiedergabe stoppen.



NOTIZ

- Parts können auch während des Spielens ein- und ausgeschaltet werden.
- Die Guide-Übungsfunktion kann zusammen mit der Wiederholfunktion eingesetzt werden.
- Beim Starten der Phrasen-Wiederholung wird die Phrase automatisch mit einem Auftakt eingeleitet. Bei Songs in freiem Tempo gibt es jedoch keinen Auftakt.

■ Wiederholtes Abspielen eines Songs

Wenn Sie mit der **REPEAT MODE** -Displaytaste ▼ oder ▲ den Modus **1 SONG** wählen, wird der wie zuvor beschrieben gewählte Song wiederholt gespielt, bis Sie die Wiedergabe stoppen.



■ Wiederholtes Abspielen eines Abschnitts

Mit dem AB-Wiederholmodus können Sie einen beliebigen Abschnitt (von Punkt A bis Punkt B) spezifizieren und wiederholt spielen.

Wenn Sie mit der **REPEAT MODE** -Displaytaste ▼ oder ▲ **AB mode** wählen, erscheinen die Parameter **A →** und **B** zur Spezifizierung der Punkte A und B auf dem Display.



Drücken Sie, während der Song wiedergegeben wird, am gewünschten Anfangspunkt des wiederholt zu spielenden Abschnitts einmal auf die Displaytaste unter **A →**.

- Drücken Sie danach am Ende des gewünschten Abschnitts die Displaytaste unter **B**. Der so spezifizierte Abschnitt (A bis B) wird danach automatisch wiederholt gespielt.

Die spezifizierten Punkte A und B bleiben gespeichert, bis Sie einen anderen Song oder Wiederholmodus wählen. Nach dem Stoppen der Wiedergabe können Sie daher durch einen Druck auf **[PLAY/STOP]** erneut auf wiederholte Wiedergabe dieses Abschnitts schalten.

NOTIZ

- Der Song setzt ohne Auftakt ein.

NOTIZ

- Die spezifizierten Punkte A und B werden beim Auswählen eines anderen Songs oder Wiederholmodus gelöscht.
- Die Wiedergabe des spezifizierten Abschnitts (A bis B) setzt mit einem Auftakt ein. Bei Songs in freiem Tempo gibt es jedoch keinen Auftakt.
- Wenn der Anfang des Songs als Punkt A vorgegeben werden soll, drücken Sie die Displaytaste unter **A →** vor dem Starten der Wiedergabe. In diesem Fall setzt die Abschnittswiedergabe ohne Auftakt ein.
- Wenn Sie nach Spezifizieren der Punkte A und B die Displaytaste unter **B** ein weiteres Mal drücken, wird der Punkt **B** gelöscht und der Abschnitt zwischen Punkt A und dem Ende des Songs wiederholt gespielt.
- Wenn Sie nach Spezifizieren der Punkte A und B die Displaytaste unter **A →** ein weiteres Mal drücken, werden beide Punkte (A und B) gelöscht, und Sie können die Punkte (A und B) neu setzen.
- Punkt B kann nur nach Setzen von Punkt A spezifiziert werden.

Andere Wiedergabefunktionen

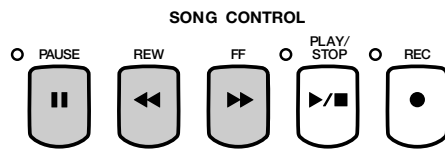

Pause

Durch einen Druck auf die [PAUSE]-Taste können Sie die laufende Wiedergabe vorübergehend unterbrechen. Zum Fortsetzen der Wiedergabe ab dem Pause-Punkt drücken Sie die [PAUSE] - oder die [PLAY/STOP] -Taste.

Rücklauf und Vorlauf

Mit den Tasten [REW] und [FF] können Sie bis zu einem gewünschten Punkt innerhalb des Songs zurück- oder vorgehen.

- Bei gestoppter Wiedergabe oder im Pausenzustand können die Tasten [REW] und [FF] verwendet werden, um in Taktschritten rückwärts oder vorwärts weiterzuschalten. Bei gedrückt gehaltener Taste erfolgt die Weiter-schaltung übergangslos.
- Während der Wiedergabe können Sie die Taste [REW] oder [FF] für schnellen Suchlauf zu einem gewünschten Punkt gedrückt halten. Beim Drücken der [REW]-Taste wird kein Ton erzeugt.

NOTIZ

- Beim Rücklauf mit der [REW]-Taste kann sich die Stimme, das Tempo und/oder die Lautstärke unvermittelt ändern.

Abspielen anderer Arten von Musikdaten

■ Über kompatible Software

Das CVP-98/96/600 kann die folgenden Arten an Software abspielen:

- **Sequenzformate: SMF (Formate 0 und 1), ESEQ**
- **Stimmenzuordnungsformate: GM System Level 1, XG, DOC**

Mehr Information über die Stimmenzuordnungsformate und Sequenzformate finden Sie im Abschnitt "MIDI und Datenkompatibilität" (Seite 8 in der Referenzanleitung).

Der interne Tongenerator des CVP-98/96/600 wird je nach Art der Wiedergabedaten automatisch auf Kompatibilität mit Songdaten des Yamaha XG-Formats (einschließlich GM System Level 1) (Seite 8 in der Referenzanleitung) oder Yamaha DOC-Stimmenzuordnung (Seite 8 in der Referenzanleitung) rückgesetzt. (Die am Bedienfeld gewählte Stimmenzuordnung ändert sich jedoch nicht.)

■ Auf anderen Instrumenten aufgenommene Songdaten

Mit anderen Clavinova-Modellen (CVP-50/70/55/65/75/83S/85A/87A/59S/69A/69/79A/89/92/94 und CLP-705) aufgezeichnete Songdaten werden mit den korrekten Stimmen einwandfrei wiedergegeben, wobei die Lautstärkebalance jedoch etwas anders ausfallen kann. Daten, die mit der automatischen Baß/Akkord-Begleitung des CVP-50/70 aufgezeichnet wurden, werden nicht einwandfrei wiedergegeben.

Songdaten, die mit dem Yamaha Disklavier aufgenommen wurden, können ebenfalls abgespielt werden.

NOTIZ

- Das Clavinova kann unabhängig von der Software nur die beiden folgenden Diskettenformate lesen: 3,5-Zoll-2DD-Disketten (720 Kilobyte) und 3,5-Zoll-2HD-Disketten (1,44 Megabyte).



Guide-Übungsfunktion

Das Clavinova bietet eine spezielle Übungsfunktion, mit der Sie auf Disketten käufliche Stücke einstudieren können. Die "Piano-Rollanzeige" und die Notenanzeigen über der Tastatur zeigen Ihnen, welche Tasten Sie wann anschlagen müssen. Sie haben sogar die Möglichkeit, das Stück in Ihrem eigenen Spieltempo einzuüben, da das Clavinova die Wiedergabe erst fortsetzt, sobald Sie die richtige(n) Taste(n) anschlagen.

Die Guide-Übungsfunktion kann auch während der Wiedergabe des GUIDE Demo-Songs (Demo Nr. 4) im Demo-Modus verwendet werden. Während das GUIDE Demo im Demo-Modus spielt, drücken Sie einfach eine der GUIDE CONTROL-Tasten, um dann den Melodiepart mit Hilfestellung auf der Tastatur zu spielen.

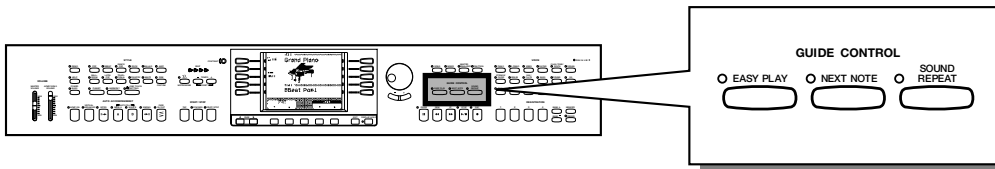

Guide-Übungsmodi und Piano-Rollfunktion

Das Clavinova bietet drei Guide-Übungsmodi, die Sie je nach Spielfertigkeit und Bevorzugung wählen können. Neulinge sollten zunächst mit EASY PLAY üben, um ihre Fingerfertigkeit dann mit NEXT NOTE und SOUND REPEAT weiter zu verbessern.

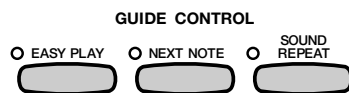

■ Üben der Takthaltung: EASY PLAY

Da es im EASY PLAY-Modus nur auf die richtige Takthaltung ankommt, können Sie beliebige Tasten auf der Tastatur anschlagen. Die dabei automatisch erzeugte Melodie harmonisiert mit der Begleitung, wenn die Takthaltung stimmt. (Die Begleitung spielt im normalen Tempo.)

■ Üben der Notenanschläge: NEXT NOTE

Bei NEXT NOTE zeigen Ihnen die Notenanzeigen über der Tastatur und die Piano-Rollanzeige, wann Sie welche Taste als nächstes anschlagen müssen. Da das Clavinova die Begleitungswiedergabe erst fortsetzt, wenn Sie die richtige Taste anschlagen, können Sie mit diesem Modus im eigenen Spieltempo üben.

Die Notenanzeigen geben auch Auskunft über das Timing, indem sie zunächst kontinuierlich leuchten und dann blinken.

NOTIZ

Wenn die Notenanzeigen nicht blinken ...

- Bei bestimmten Songs, die mit einem speziellen Guide-Übungssystem arbeiten, blinken die Notenanzeigen unter Umständen nicht. Bei solchen Songs können Sie jedoch, falls gewünscht, auf den normalen NEXT NOTE-Modus umschalten, um mit blinkenden Notenanzeigen zu üben. Siehe auch "Andere Parameter der Guide-Übungsfunktion" auf Seite 103.

■ Phrasenweises Einüben eines Stücks: SOUND REPEAT

Im SOUND REPEAT-Modus spielt das Clavinova jeweils eine kurze Phrase vor, die Sie dann nachspielen.

Das Instrument wiederholt jede Phrase dreimal, bevor zur nächsten übergegangen wird.

NOTIZ

Anzahl an Wiederholungen

- Auf der SONG PLAY [GUIDE MODE]-Anzeigeseite (Nr. 5) können Sie einstellen, wie oft jede Phrase wiederholt werden soll. (Siehe Seite 104.)
- Die Notenlampen können je nach Bedarf ein- oder ausgeschaltet werden.

● Piano-Rollanzeige

Die Piano-Rollanzeige wird auf dem Display eingeblendet, wenn Sie eine der GUIDE CONTROL-Tasten drücken und die Wiedergabe dann mit der [PLAY/STOP]-Taste starten. Ein Balken mit der Länge der zu spielenden Note "rollt" dabei von oben nach unten über das Display. Der entsprechende Tastenanschlag sollte dabei erfolgen, sobald der Balken den unteren Rand des Displays erreicht. Um die Note mit der korrekten Dauer zu spielen, halten Sie die Taste, bis der Balken vom Display verschwunden ist.

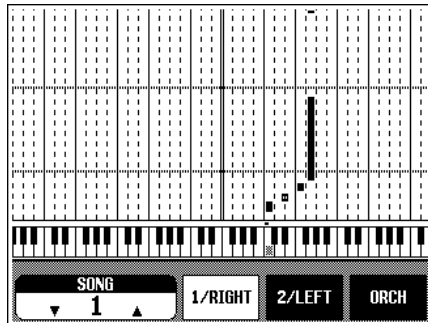

NOTIZ

Ein- und Ausschalten der Piano-Rollanzeige

- Auf der SONG PLAY [GUIDE MODE]-Anzeigeseite (Nr. 5) können Sie die Piano-Rollanzeige je nach Bedarf ein- oder ausschalten. (Siehe Seite 104.)

Gebrauch der Guide-Übungsfunktion

1 Die zum Üben gewünschten Song-Einstellungen vornehmen.....

Vergewissern Sie sich, daß die Diskette ordnungsgemäß im Laufwerk eingelegt ist, bevor Sie die Übungsfunktion aktivieren.

- Wählen Sie auf der SONG PLAY [MAIN]-Anzeigeseite (Nr. 1) den Song, und schalten Sie den Part aus, den Sie einüben möchten.

NOTIZ

Vor dem Üben

- Bevor Sie mit dem Üben beginnen, spielen Sie den kompletten Song ohne Partausblendung einmal probeweise ab, um sich den Part, den Sie einüben möchten, anzuhören. Sie erhalten dadurch eine Vorstellung davon, wie der Part zu spielen ist, und verkürzen damit die zum Einüben benötigte Zeit.

NOTIZ

Automatische Partausblendung

- Wenn Sie die Guide-Übungsfunktion einschalten, ohne zuvor einen Part auszublenden, wird automatisch 1/RIGHT als Übungsart vorgegeben (oder 2/LEFT, wenn 1/RIGHT keine Daten enthält). Wenn Sie jedoch vor Aktivieren der Übungsfunktion einen Part ausschalten (ausblenden), wird diese Einstellung beibehalten, bis Sie einen anderen Song wählen.

2 Den Guide-Übungsmodus wählen.

Drücken Sie eine der GUIDE CONTROL-Tasten: [EASY PLAY], [NEXT NOTE] oder [SOUND REPEAT].

→ Die Anzeigelampe der gedrückten Taste leuchtet.

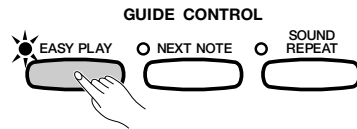

3 Den Part üben.

Drücken Sie die [PLAY/STOP]-Taste, um die Wiedergabe zu starten.

→ Die Piano-Rollanzeige wird eingeblendet. Spielen Sie zur Begleitung dazu.

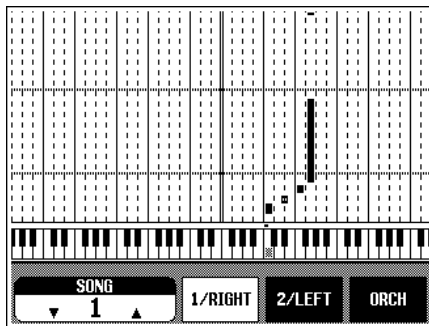

4 Die Übung beenden.

Die Guide-Übungsfunktion stoppt am Ende des Songs automatisch. Sie können die Song-Wiedergabe jedoch auch jederzeit durch einen Druck auf die [PLAY/STOP]-Taste stoppen.

Zum Ausschalten der Guide-Übungsfunktion drücken Sie wieder auf [EASY PLAY], [NEXT NOTE] oder [SOUND REPEAT], so daß die Anzeigelampe der Taste erlischt.

NOTIZ

Ausschalten der Notenanzeigen

- Sie können die Notenanzeigen auf der SONG PLAY [GUIDE MODE]-Anzeigeseite (Nr. 5) ausschalten. (Siehe Seite 104.)

NOTIZ

Wenn die GUIDE CONTROL-Tasten nicht eingeschaltet werden können ...

- Die GUIDE CONTROL-Tasten arbeiten nur bei Song- oder GUIDE Demo-Wiedergabe. Sie können jeweils nur einen Guide-Übungsmodus wählen.

NOTIZ

Ein- und Ausschalten der Piano-Roll-Anzeige

- Auf der SONG PLAY [GUIDE MODE]-Anzeigeseite (Nr. 5) können Sie die Piano-Rollanzeige je nach Bedarf ein- oder ausschalten. (Siehe Seite 104.)

NOTIZ

- Beim EASY PLAY-Modus spielt es keine Rolle, welche Tasten Sie anschlagen. Es werden stets die korrekten Melodienoten gespielt.

NOTIZ

Der Guide-Übungsmodus kann während der Wiedergabe gewechselt werden.

- (Wenn jedoch ein Song spielt, bei dem auf der SONG PLAY [GUIDE MODE]-Anzeigeseite (Nr. 5) **SPECIAL** unter GUIDE MODE angezeigt wird, ist ein Umschalten zwischen Guide-Übungsmodi nicht möglich.)

NOTIZ

- Im NEXT NOTE- und SOUND REPEAT-Übungsmodus ist die [PAUSE]-Taste funktionslos.

NOTIZ

- Solange die **LAMP**-Funktion auf der SONG PLAY [GUIDE MODE]-Anzeigeseite nicht ausgeschaltet ist, leuchten die Notenanzeigen über der Tastatur bei der Song-Wiedergabe in Übereinstimmung mit den von den Parts 1/RIGHT und 2/LEFT gespielten Noten auf. Wenn beide Parts entweder ein- oder ausgeschaltet sind, identifizieren die Notenanzeigen die für beide Parts (1/RIGHT und 2/LEFT) gespielten oder zu spielenden Noten. Wenn nur einer der beiden Parts ausgeschaltet ist, werden dessen Noten angezeigt.
- Sie können während der Wiedergabe den Übungspart wählen, die Notenanzeigen ein- und ausschalten und auch die Übungsfunktion selbst ein- und ausschalten.

NOTIZ

- Das Wiedergabetempo kann nach Auswählen eines Songs mit den TEMPO [-/+]-Tasten auf einen beliebigen Wert eingestellt werden.
- Die Notenanzeige positionieren wandern beim Transponieren der Tastatur (Seite 130) nicht mit.
- Bei Software, die nicht mit unabhängigen Parts für linke und rechte Hand programmiert ist, arbeitet die Guide-Übungsfunktion unter Umständen nicht einwandfrei.
- Da die im SOUND REPEAT-Modus vorgespielten Phrasen automatisch vom Clavinova ermittelt werden, stimmen sie nicht unbedingt mit den tatsächlichen musikalischen Phrasen überein. Beim Üben mit linker und rechter Hand wählt das Instrument unter Umständen auch kürzere Phrasen.

Andere Parameter der Guide-Übungsfunktion

Auf der SONG PLAY [GUIDE MODE]-Anzeigeseite (Nr. 5) können Sie verschiedene, die Guide-Übungsfunktion betreffende Einstellungen vornehmen.

GUIDE MODE

NORMAL wird gewöhnlich unter **GUIDE MODE** angezeigt. Mit der Displaytaste unter **GUIDE MODE** können Sie auf **ENSEMBLE** umschalten: In diesem Fall können Sie den auf der SONG PLAY [MAIN]-Anzeigeseite (Nr. 1) ausgeschalteten Part wie bei normaler Partausblendung spielen und den anderen (nicht ausgeschalteten) Part nach der EASY PLAY-Methode.

Wenn der NEXT NOTE-Modus gewählt ist und **SPECIAL** bei **GUIDE MODE** angezeigt wird, handelt es sich um einen Song mit einer speziellen Guide-Übungsmethode. Zum Umschalten auf normalen NEXT NOTE-Übungsmodus drücken Sie die Displaytaste unter **GUIDE MODE**, so daß **NORMAL** angezeigt wird.



NOTIZ

- Die auf dieser Anzeigeseite gemachten Einstellungen gelten auch beim Spielen des GUIDE Demo-Songs (Demo Nr. 4) mit Übungsfunktion im Demo-Modus.

NOTIZ

- Der ENSEMBLE-Modus arbeitet nur bei Songs, die Daten für sowohl den [1/RIGHT]- als auch den [2/LEFT]-Part aufweisen.
- In den Guide-Übungsmodi NEXT NOTE und SOUND REPEAT kann nicht auf **ENSEMBLE** geschaltet werden.

NOTIZ

- Die **SPECIAL**-Parametereinstellung erscheint bei bestimmten Songs automatisch. Bei Songs, die nicht für die spezielle Übungsmethode programmiert wurden, kann mit der Displaytaste unter **GUIDE MODE** nicht auf **SPECIAL** umgeschaltet werden.
- Im EASY PLAY- und SOUND REPEAT-Modus kann auch dann mit der gewohnten Übungsmethode gespielt werden, wenn **SPECIAL** angezeigt wird.

NOTIZ

- Guide-Übungsmodus**
- Einstellungen: **NORMAL/ENSEMBLE/(SPECIAL)**
 - Grundeinstellung: automatische Anzeige von **NORMAL/(SPECIAL)**
 - Backup-Grundeinstellung: **OFF**

■ Einstellen der Anzahl an Wiederholungen für SOUND REPEAT

Zum Einstellen der im SOUND REPEAT-Modus gewünschten Phrasenwiederholungen drücken Sie die **SOUND REPEAT**-Displaytaste. Wenn Sie **AUTO** wählen, werden nur jene Phrasen wiederholt, die nicht einwandfrei gespielt wurden. Nach korrektem Spielen der Phrase geht die Guide-Übungsfunktion automatisch zur nächsten Phrase über.

■ Ein- und Ausblenden der Textanzeige

Zum Abschalten der Textanzeige drücken Sie die **LYRICS**-Displaytaste, so daß OFF angezeigt wird.

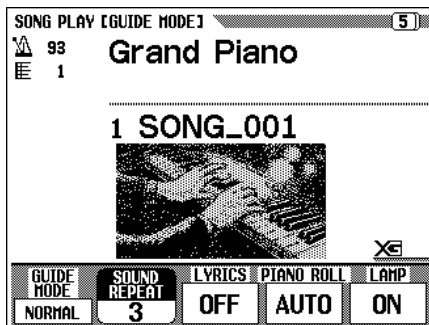

■ Einstellen der Piano-Rollanzeige

Über die **PIANO ROLL**-Displaytaste können Sie die Einstellung AUTO, ON oder OFF wählen. Wenn AUTO eingestellt ist, erscheint die Piano-Rollanzeige beim Betätigen einer GUIDE CONTROL-Taste automatisch. Bei ON wird die Piano-Rollanzeige während der Wiedergabe eingeblendet, während Sie bei OFF ausgeschaltet ist.



■ Ein- und Ausschalten der Notenanzeigen

Zum Ausschalten der Notenanzeigen drücken Sie die **LAMP**-Displaytaste, so daß OFF angezeigt wird.



SOUND REPEAT-Phrasenwiederholung

- Einstellungen: AUTO, 2 bis 10
- Grundeinstellung: 3
- Backup-Grundeinstellung: OFF



Textanzeige

- Einstellungen: ON, OFF
- Grundeinstellung: ON
- Backup-Grundeinstellung: OFF



Piano-Rollanzeige

- Einstellungen: AUTO, ON, OFF
- Grundeinstellung: AUTO
- Backup-Grundeinstellung: OFF



Song-Aufnahme

Das Clavinova ist mit vielseitigen Aufnahmefunktionen ausgestattet, mit denen Sie Ihr Spiel auf Disketten aufzeichnen können. Drei Aufnahmeverfahren stehen zur Wahl: QUICK RECORD (Seite 107) zum schnellen und einfachen Aufnehmen in einem Durchgang, TRACK RECORD (Seite 110) für Mehrspuraufnahme mehrerer Parts und CHORD SEQUENCE (Seite 116) zum schrittweisen Aufzeichnen von Akkordfortschreitungen für automatische Baß/Akkord-Begleitung.

Das Musikstück, das Sie auf diese Weise erstellen, wird "Song" genannt. Je nach Datenumfang pro Song können bis zu etwa 60 Songs auf einer einzelnen Diskette gespeichert werden. Bevor Sie eine neue Diskette zum Aufnehmen verwenden können, müssen Sie sie jedoch zunächst einmal "formatieren". (Siehe Seite 106.)

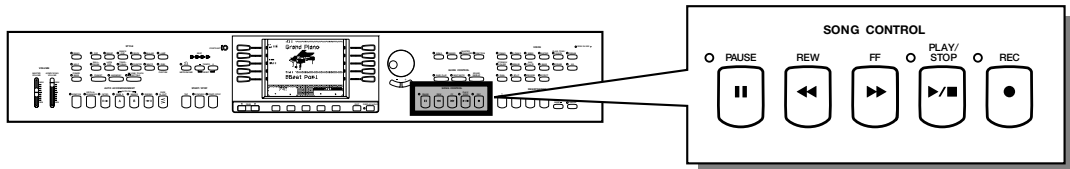

● Song-Aufbau

Ein Song kann aus mehreren Instrumentalparts bestehen, die jeweils einer individuellen Spur zugeordnet sind, wie im folgenden Beispiel gezeigt.

Spurübersicht für Song-Aufnahme

Spur 1	Piano-Part (rechts)
Spur 2	Piano-Part (links)
Spur 3	Baß-Part
Spur 4	Streicher-Part
:	:
Spur 9	Rhythmus-Part
Spur 10	Rhythmus-Part
:	:
Spur 16	Orgel-Part

(maximal 16 Spuren)

Beim Aufnahmebetrieb können verschiedene Bestätigungsaufforderungen, Warnmeldungen und Fehlermeldungen auf dem Display erscheinen. Eine Beschreibung dieser Meldungen finden Sie in der Referenzanleitung auf Seite 2.

NOTIZ

- Mehr zum Umgang mit Disketten erfahren Sie unter "Handhabung von Disketten" (Seite 7).
- Mit dem CVP-98/96/600 aufgenommene Songs werden als XG/SMF-Dateien (Format 0) gespeichert. Mehr über XG/SMF-Dateien (Format 0) finden Sie in der Referenzanleitung auf Seite 8.
- Die aufgezeichneten Daten werden bei der Wiedergabe eines Songs nicht über die MIDI OUT-Buchse ausgegeben.

Aufnahmepreparierungen: Formatieren der Diskette

Bevor Sie die mitgelieferte Leerdiskette zum Aufnehmen eines Songs verwenden können, müssen Sie zunächst formatieren. Dasselbe gilt für alle zusätzlich gekauften Leerdisketten. Wie Sie eine gebrauchte Diskette neu formatieren können, erfahren Sie in den Beschreibungen der Diskettenfunktionen (Seite 135).

1 Die Diskette einlegen.

Schieben Sie die mitgelieferte Leerdiskette wie in der Abbildung mit dem Etikett nach oben und dem Verschlussschieber voran in das Laufwerk, bis der Mechanismus mit einem Klicken einrastet.

- ➔ Einige Sekunden nach dem Einlegen der Diskette erscheint die Meldung "Start disk format?" (Formatierungsvorgang starten?) auf dem Display. Drücken Sie die **OK**-Displaytaste, um die Diskette zu formatieren. Zum Abbrechen des Vorgangs ohne Formatieren der Diskette drücken Sie **CANCEL**.

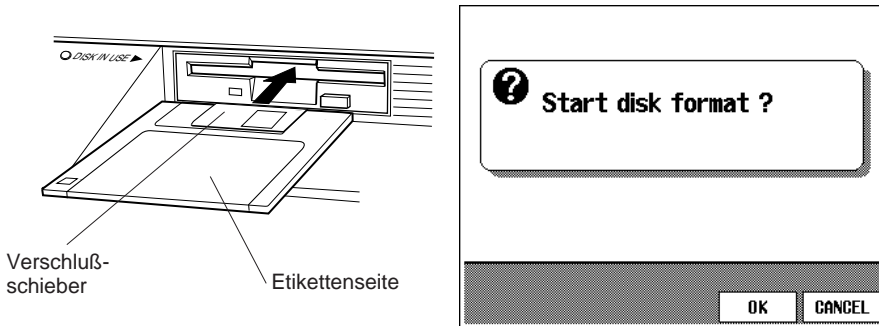

NOTIZ

- Wenn eine Diskette mit einem anderen (ungeeigneten) Format eingelegt wird, erscheint dieselbe Anzeige wie bei einer Leerdiskette.

NOTIZ

Diskettenformate

- 2DD-Disketten werden auf 720 KB formatiert und 2HD-Disketten auf 1,44 MB.

2 Den Formatierungsvorgang ausführen.

Das Display zeigt nun die Meldung "Are you sure?" (Sicher?) an. Drücken Sie **YES**, um die Diskette zu formatieren, oder **NO**, um den Vorgang abzubrechen.

Während die Diskette formatiert wird, zeigt ein Balken auf dem Display den Ablauf des Vorgangs grafisch an. Nach beendeter Formatierung erscheint dann wieder die frühere Anzeige auf dem Display.

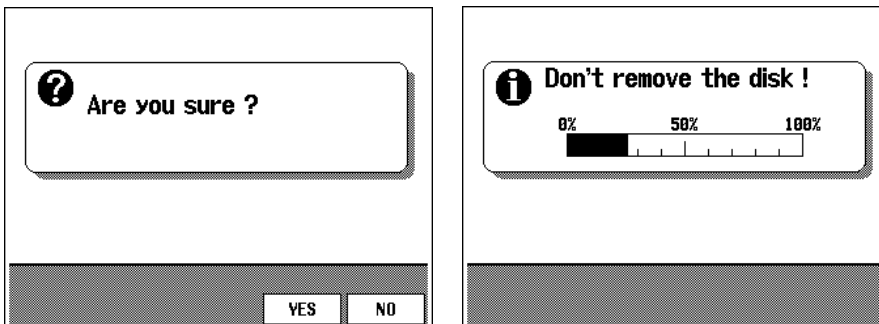

QUICK RECORD (schnelle Aufnahme)

1 Eine formatierte Diskette einlegen.....

Vergewissern Sie sich, daß der Schreibschutzknopf an der Diskette auf "schreibfähig" steht, und schieben Sie die Diskette dann mit dem Etikett nach oben und dem Verschußschieber voran in das Laufwerk, bis der Mechanismus mit einem Klicken einrastet.

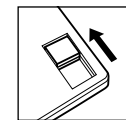
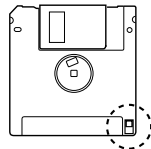
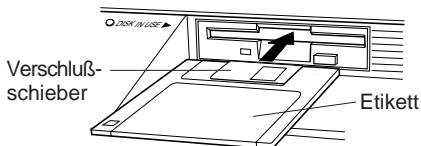

Schreibschutzöffnung verschlossen ("schreibfähig")

- ➔ Die DISK IN USE-Anzeigelampe leuchtet, während das Clavinova die Diskette liest und identifiziert. Sollte der Song-Wiedergabemodus nicht automatisch aufgerufen werden, drücken Sie die [SONG]-Taste.
- ➔ Die [SONG]-Anzeigelampe leuchtet auf, und die SONG PLAY MAIN-Anzeige erscheint. Sollte die SONG PLAY MAIN-Anzeige nicht erscheinen, blättern Sie mit den PAGE [◀] [▶]-Tasten zu Anzeigeseite 1 um.

2 Eine Songnummer für die Aufnahme wählen.

Wählen Sie die gewünschte Songnummer mit der SONG-Displaytaste ▼ bzw. ▲, dem Datenrad oder den [-/+]-Tasten aus.

Es kann eine Songnummer von 1 bis 60 gewählt werden. Die Aufnahme-daten werden am Speicherplatz mit dieser Songnummer auf der Diskette abgelegt. Wenn neben der Nummer ein Songname angezeigt wird, enthält der betreffende Speicherplatz bereits Daten, und Sie müssen eine andere Songnummer wählen.

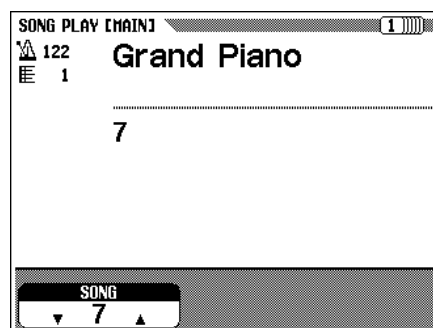

NOTIZ

- Wenn gerade eine Diskettenfunktionsanzeige oder die CUSTOM STYLE-Anzeige auf dem Display zu sehen ist, wird beim Einlegen einer Diskette nicht automatisch auf SONG PLAY-Modus umgeschaltet.

NOTIZ

- Verwendung von Style File-Disketten**
- Wenn Sie mit einem Disketten-Syle arbeiten möchten, laden Sie zunächst dessen Daten von der Style File-Diskette in den internen Speicher (Seite 80) und legen dann die zum Speichern der Aufnahmedaten vorgesehene Diskette ein.

3 Den Aufnahmemodus wählen.

Drücken Sie die [REC]-Taste.

- Die [REC]-Anzeigelampe leuchtet auf, und die QUICK RECORD-Anzeigeseite (Nr. 1) erscheint auf dem Display.

Sollte die Anzeigelampe leuchten, die QUICK RECORD-Anzeige jedoch nicht erscheinen, blättern Sie mit den PAGE [◀] [▶]-Tasten zu Anzeigeseite Nr. 1 um.

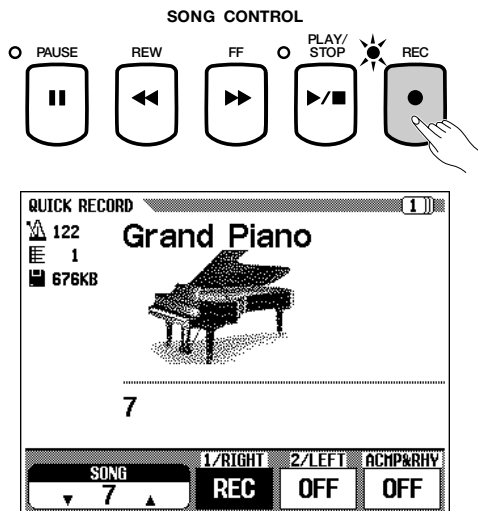

4 Den bzw. die aufzunehmenden Parts wählen.

Im QUICK RECORD-Modus können drei Parts für Aufnahme gewählt werden: **1 / RIGHT** (rechte Hand), **2 / LEFT** (linke Hand) und **ACMP&RHY** (Begleitung und Rhythmus). Drücken Sie die jeweilige Displaytaste, um den betreffenden Part auf **REC** (Aufnahme) oder **OFF** (Aufnahme/Wiedergabe AUS) zu schalten. Die **PLAY**-Einstellung (Wiedergabe) kann nur bei Parts gewählt werden, die bereits Daten enthalten.

Der **ACMP&RHY**-Part wird beim Einschalten der [ACMP ON]-Taste automatisch auf **REC** gesetzt. Wenn lediglich der Rhythmus aufgenommen werden soll, lassen Sie **ACMP&RHY** auf **REC** gesetzt und drücken die [ACMP ON]-Taste, so daß deren Anzeigelampe erlischt.

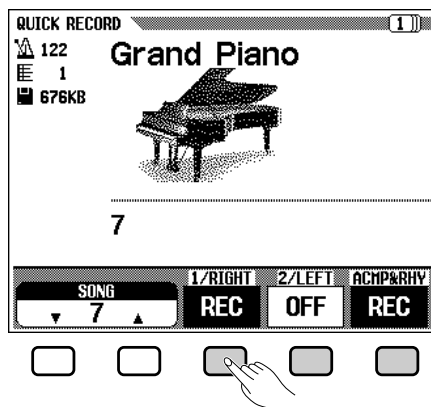

Wenn ein Part auf **REC** (Aufnahme) geschaltet ist, befindet sich das Instrument im Aufnahme-Bereitschaftszustand, und die Aufnahme läuft an, sobald Sie auf der Tastatur zu spielen beginnen.

NOTIZ

- Die Songnummer für die Aufnahme kann auf der QUICK RECORD-Anzeige geändert werden.
- Wenn die automatische Baß/Akkord-Begleitung beim Aktivieren der Aufnahmefunktion eingeschaltet ist, wird die **ACMP&RHY**-Spur automatisch auf **REC** gesetzt.

NOTIZ

- **1 / RIGHT** und **2 / LEFT** können nicht gleichzeitig auf **REC** geschaltet sein.

NOTIZ

Aufnahme mit Harmony-Funktion oder im Dual- bzw. Splitmodus

- Sie können Ihr Tastaturspiel bei aktivierter Harmony-Funktion auch mit Harmoniepart aufnehmen oder im Dual- bzw. Splitmodus zwei verschiedene Parts aufzeichnen. Der Harmoniepart wird auf den Spuren 6, 7 und 8 aufgezeichnet. Bei der Aufnahme des 1 / RIGHT-Parts im Dualmodus werden die Daten auf den Spuren 1 und 3 aufgezeichnet; beim Aufnehmen des 1 / RIGHT-Parts mit Splitmodus werden die Daten auf den Spuren 1 und 5 aufgezeichnet. Wenn der Dualmodus für den 2 / LEFT-Part verwendet wird, werden die Daten auf den Spuren 2 und 4 aufgenommen; wenn die Aufnahme des 2 / LEFT-Parts im Splitmodus erfolgt, werden die Daten auf den Spuren 2 und 5 aufgezeichnet.

NOTIZ

Aufnahme-Spuren für automatische Baß/Akkord-Begleitung

- Bei der Aufnahme mit automatischer Baß/Akkord-Begleitung wird der Rhythmus auf den Spuren 9 und 10 aufgezeichnet, der Baßpart auf Spur 11 und die Akkordbegleitung auf den Spuren 12 bis 16.

NOTIZ

- Wenn einer der Parts auf **REC** geschaltet wird, erscheint die Restspeicherkapazität der Diskette (in KB) unter der Taktnummeranzeige. Noch leere 2DD- bzw. 2HD-Disketten haben eine Speicherkapazität von 690 bzw. 1400 KB. Dies ist ausreichend Speicherplatz für etwa 50.000/100.000 Noten, wenn keine anderen Daten aufgezeichnet werden.

NOTIZ

- Wenn der **ACMP&RHY**-Part auf **REC** geschaltet ist, läuft das Metronom vor dem Starten der Aufnahme (Synchronstart-Modus) und gibt dadurch eine akustische Einsatzhilfe. (Wenn nicht auf Synchronstart geschaltet ist, bleibt das Metronom stumm.)
- Mit dem CHORD SEQUENCE-Aufnahmeverfahren (Seite 116) können Sie die automatische Baß/Akkordbegleitung aufzeichnen, ohne Akkordfolgen im vorgegebenen Tempo spielen zu müssen.

5 Die gewünschten Stimmen, den Begleitungs-Style u. dgl. wählen.....

Stellen Sie die Stimmen, den Begleitungs-Style und Tempo wie gewohnt ein. (Wenn Sie Stimmen, Style und Tempo zunächst einmal ausprobieren möchten, müssen Sie dies vor Aufrufen des SONG PLAY-Modus tun, da hier die Aufnahme gestartet wird, sobald Sie auf der Tastatur spielen oder die [START/STOP]-Taste drücken.)

6 Die Aufnahme starten.....

Starten Sie die Aufnahme, wie im folgenden beschrieben:

- **Aufnahmen des Tastaturspiels (1 / RIGHT oder 2 / LEFT)**

Spielen Sie auf der Tastatur, oder drücken Sie die [PLAY/STOP]-Taste.

- **Aufnahmen der automatischen Baß/Akkord-Begleitung bzw. des Rhythmus (ACMP&RHY)**

Spielen Sie bei aktivierter Synchronstart-Funktion auf der Tastatur (bei Splitmodus im linken Abschnitt), oder drücken Sie die [START/STOP]-Taste.

- **Aufnahmen des Tastaturspiels zusammen mit der automatischen Baß/Akkord-Begleitung bzw. dem Rhythmus**

Starten Sie die Aufnahme wie bei "Aufnahmen der automatischen Baß/Akkord-Begleitung bzw. des Rhythmus (ACMP&RHY)", um Ihr Tastaturspiel zusammen mit der automatischen Baß/Akkord-Begleitung bzw. dem Rhythmus aufzunehmen.

- **Aufnahmen der automatischen Baß/Akkord-Begleitung bzw. des Rhythmus nach einer Tastaturspiel-Einleitung**

Beginnen Sie zunächst mit der Aufnahme des Tastaturspiels wie bei "Aufnahmen des Tastaturspiels (1 / RIGHT oder 2 / LEFT)", um danach die Aufnahme der der automatischen Baß/Akkord-Begleitung bzw. des Rhythmus wie bei "Aufnahmen der automatischen Baß/Akkord-Begleitung bzw. des Rhythmus (ACMP&RHY)" zu starten.

NOTIZ

Verwendung von Style File-Disketten

- Wenn Sie mit einem Disketten-Style arbeiten möchten, laden Sie zunächst dessen Daten von der Style File-Diskette in den internen Speicher (Seite 80) und legen dann die zum Speichern der Aufnahmedaten vorgesehene Diskette ein.

NOTIZ

- Die AUTO ACCOMPANIMENT-Funktionen — INTRO, AUTO FILL, ENDING und FADE IN/OUT — können ebenfalls aufgenommen werden. Drücken Sie die INTRO-Taste vor Aufnahmebeginn, die AUTO FILL-Taste während der Aufnahme, die ENDING-Taste am Ende der Aufnahme und die FADE IN/OUT-Taste am Anfang oder Ende der Aufnahme. Wenn Sie die ENDING- oder FADE IN/OUT-Taste am Ende der Aufnahme drücken, klingt die Aufnahme mit einem passenden Abschluß aus oder wird allmählich ausgeblendet.

NOTIZ

Aufnahme mit Metronom

1. Drücken Sie nach Auswählen der Stimme die [METRONOME]-Taste, und stellen Sie den Taktschlag-Parameter auf der METRONOME-Anzeige ein. → Das Metronom beginnt nun zu spielen.
2. Die Aufnahme läuft an, sobald Sie auf der Tastatur zu spielen beginnen. Der Metronomklang wird nicht aufgenommen.

Wenn keine Diskette eingelegt ist ...

- Songs, die ausreichend kurz sind, können vorübergehend im internen Speicher festgehalten werden. Der Speicher hält maximal 2500 Noten bzw. 25KB, wobei die Speicherkapazität auch niedriger ausfallen kann, wenn andere Funktionen verwendet werden. Der intern gespeicherte Song wird gelöscht, wenn Sie das Instrument ausschalten oder einen anderen Song wählen. Siehe auch "Aufnehmen ohne Diskette" (Seite 127).

NOTIZ

Einstellen der Lautstärke während der Aufnahme

- Während der Aufnahme können Sie die Lautstärke der automatischen Baß/Akkord-Begleitung bzw. des Tastatur-Parts mit dem [ACMP/SONG VOLUME]-Regler und auf der MIXER-Anzeige einstellen. Beim Aufrufen des Aufnahmemodus wird [ACMP/SONG VOLUME] unabhängig von der aktuellen Reglereinstellung automatisch auf den Vorgabewert (MAX) rückgesetzt.

Ein- und Ausschalten der Harmony-Funktion oder des Splitmodus während der Aufnahme

- Bei der Aufnahme des 1/RIGHT-Parts können Sie die [HARMONY]- oder die [SPLIT]-Taste beliebig ein- und ausschalten. Beim Aufnehmen des 2/LEFT-Parts können der Harmonieklang und das Tastaturspiel im linken Abschnitt nicht aufgenommen werden. Beim Wechseln des Aufnahmeparts werden [HARMONY] und [SPLIT] automatisch ausgeschaltet.

NOTIZ

- Die Notenanzeigen bleiben während der Aufnahme dunkel.

7 Die Aufnahme stoppen.

Drücken Sie die [PLAY/STOP]-Taste.

- ➔ Die Aufnahme stoppt. Nachdem die Aufnahmedaten auf die Diskette geschrieben wurden, erlischt die [REC]-Anzeigelampe, und die Song-Wiedergabeanzeige erscheint auf dem Display. Sie können die Aufnahme auch mit der [REC]-Taste stoppen.

Wenn Sie die [START/STOP]-Taste drücken, stoppt lediglich die Aufnahme der automatischen Baß/Akkord-Begleitung bzw. des Rhythmus. Sie können danach auf der Tastatur weiterspielen und ohne Begleitung aufnehmen. Zum Beenden der Aufnahme müssen Sie abschließend die [PLAY/STOP]- oder [REC]-Taste drücken.

8 Die Aufnahme wiedergeben.

Drücken Sie die [PLAY/STOP]-Taste.

- ➔ Die aufgezeichneten Daten werden abgespielt. Sie können den Ablauf der Wiedergabe mit den Tasten [REW], [FF] und [PAUSE] steuern und das Tempo wunschgemäß ändern. Sie können auch auf der Tastatur dazuspielen.

Die Wiedergabe stoppt am Ende des aufgenommenen Songs automatisch, kann jedoch auch durch einen weiteren Druck auf die [PLAY/STOP]-Taste jederzeit abgebrochen werden.

NOTIZ

- Nach dem Stoppen der Aufnahme schreibt das Clavinova unter Umständen noch eine Weile Daten auf die Diskette. Während die DISK IN USE-Anzeigelampe leuchtet, dürfen Sie die Diskette AUF KEINEN FALL auswerfen.
- Der aufgenommene Song erhält automatisch den Namen **SONG ***** (** = Nummer). Sie können den Song jedoch auch umbenennen. (Siehe Seite 120.)
- Die Anzeigelampen von [ACMP ON] und [HARMONY] gehen automatisch aus, wenn die Aufnahme dieser Parts beendet ist.
- Nach der Aufnahme wird [ACMP/SONG VOLUME] unabhängig von der aktuellen Reglereinstellung automatisch auf den Vorgabewert (MAX) rückgesetzt.

TRACK RECORD (Mehrspuraufnahme)

1 Das Instrument für die Aufnahme vorbereiten.

Die ersten drei Schritte des TRACK RECORD-Vorgangs sind identisch mit denen von QUICK RECORD. (Siehe Seite 107.)

2 Zur TRACK RECORD-Anzeigeseite umblättern.

Blättern Sie mit den PAGE [◀] [▶]-Tasten zur TRACK RECORD-Anzeigeseite (Nr. 2) um. Die einzelnen Spuren werden im **TRACK** ◀ ▶-Bereich des Displays angezeigt. Auf Wiedergabe geschaltete Spuren werden umrahmt dargestellt, während auf Aufnahme geschaltete Spuren hervorgehoben (invertiert) sind. Spuren, die keine Daten enthalten, werden nicht angezeigt.

NOTIZ

- Wenn die Rhythmusspuren Daten enthalten, Wird "■" rechts unter "RHYTHM" auf dem Display angezeigt.



3 Die für Aufnahme gewünschte Spur wählen.

Wählen Sie die Spur mit der **TRACK**-Displaytaste ◀ bzw. ▶, dem Datenrad oder den [-/+]-Tasten aus.

→ Die gewählte Spur ist durch einen Unterstrich gekennzeichnet.

Mit der Displaytaste ganz rechts können Sie gewählte Spuren auf **RECORD** (Aufnahme) oder **OFF** (Aufnahme/Wiedergabe AUS) schalten. **PLAY** (Wiedergabe) kann nur bei Spuren gewählt werden, die Daten enthalten. Die Nummern stummgeschalteter Spuren (OFF) werden "abgedunkelt" (schwächer) auf dem Display dargestellt.



Beim Aufnehmen von Tastatur-Parts können Sie drei Spuren auf einmal bespielen.

Wenn Sie mit Dual- oder Splitfunktion aufnehmen möchten, müssen Sie zwei Spuren aufnahmebereit machen.

Wenn Sie mit Split- und Dualfunktion aufnehmen, müssen Sie drei Spuren wählen.

Wenn die AUTO ACCOMPANIMENT- oder HARMONY-Funktion eingeschaltet ist, sind die Aufnahmespuren fest vorgegeben, wie im folgenden beschrieben.

- * Wenn AUTO ACCOMPANIMENT eingeschaltet ist, werden die Spuren 9 bis 16 automatisch für die Aufzeichnung der von der automatischen Baß/Akkord-Begleitung erzeugten Daten aufnahmebereit gemacht. Wenn die HARMONY-Funktion eingeschaltet ist, werden die Spuren 6 bis 8 automatisch für die Aufzeichnung der Harmoniedaten aufnahmebereit gemacht.

Wenn die **RHYTHM**-Displaytaste gedrückt wird, werden die Spuren 9 und 10 automatisch für die Rhythmusdaten gewählt. Mit der Displaytaste ganz rechts können Sie die Spuren dann auf **RECORD**, **PLAY** oder **OFF** schalten.



NOTIZ

- Spur 10 (in manchen Fällen auch Spur 9) kann nur zum Aufzeichnen des Rhythmus des Begleitungs-Styles verwendet werden, jedoch nicht zum Aufnehmen des Tastaturparts. Der Tastaturpart sollte außerdem stets auf einer Spur aufgezeichnet werden, die nicht für Harmonie- oder Begleitungsdaten vorgesehen ist.
- Beim Einschalten der AUTO ACCOMPANIMENT-Funktion wird automatisch auf Synchronstartbereitschaft geschaltet.
- Wenn die RHYTHM-Spuren (9 und 10) auf RECORD geschaltet sind, gibt das Metronom im Synchronstart-Bereitschaftszustand den Takt vor Aufnahmebeginn akustisch an.

4 Die Spielfunktionen wunschgemäß einstellen.

Nachdem Sie die zu bespielenden Spuren gewählt haben, können Sie Spielparameter wunschgemäß einstellen: Stimme, Begleitungs-Style, Tempo, Halleffekt usw.

5 Die Aufnahme starten.

Starten Sie die Aufnahme, wie im folgenden beschrieben:

- **Aufnahmen des Tastaturspiels**
Spielen Sie auf der Tastatur, oder drücken Sie die [PLAY/STOP]-Taste.
- **Aufnahmen der automatischen Baß/Akkord-Begleitung bzw. des Rhythmus**
Spielen Sie bei aktivierter Synchronstart-Funktion auf der Tastatur (bei Splitmodus im linken Abschnitt), oder drücken Sie die [START/STOP]-Taste.
- **Aufnahmen des Tastaturspiels zusammen mit der automatischen Baß/Akkord-Begleitung bzw. dem Rhythmus**
Starten Sie die Aufnahme wie bei "Aufnahmen der automatischen Baß/Akkord-Begleitung bzw. des Rhythmus", um Ihr Tastaturspiel zusammen mit der automatischen Baß/Akkord-Begleitung bzw. dem Rhythmus aufzunehmen.
- **Aufnahmen der automatischen Baß/Akkord-Begleitung bzw. des Rhythmus nach einer Tastaturspiel-Einleitung**
Beginnen Sie zunächst mit der Aufnahme des Tastaturspiels wie bei "Aufnahmen des Tastaturspiels", um danach die Aufnahme der der automatischen Baß/Akkord-Begleitung bzw. des Rhythmus wie bei "Aufnahmen der automatischen Baß/Akkord-Begleitung bzw. des Rhythmus" zu starten.

Die Nummer des aktuellen Taktes wird während der Aufnahme auf dem Display angezeigt. Neben den gespielten Noten werden die im folgenden aufgeführten Parameter aufgezeichnet. (Die aufgezeichneten Parameter hängen vom Spielstil und den Einstellungen ab.)

Für einzelne Spuren aufgezeichnete Parameter

- Noten
- Stimme
- Lautstärke (anfänglich Höchstlautstärke)
- Panorama
- Dämpferpedal
- Pianopedal
- Sostenuopedal
- Halleffekt-Tiefe
- Lautstärke individueller Parts
- Ein-/Ausblendung (mit Umsetzung in Lautstärke-daten)

Andere aufgezeichnete Parameter

Neben den bereits aufgeführten Style-Daten werden zusätzlich folgende aufgezeichnet:

- Lautstärke individueller Parts

Für den kompletten Song aufgezeichnete Parameter

- Tempo
- Helleffekt-Tiefe
- Halleffekt-Typ
- Effekt-Typ*
- Begleitungs-Style
- Einleitung
- Hauptteil A/B
- Fill-in
- Abschluß
- * Der Effekt der zuletzt aufgezeichneten Spur hat Priorität.

NOTIZ

- Wenn AUTO ACCOMPANIMENT bzw. HARMONY beim Umblättern zur TRACK RECORD-Anzeigeseite bereits eingeschaltet ist, werden die entsprechenden Spuren automatisch aufnahmebereit gemacht und auf Synchronstart geschaltet.
- Wenn Sie einen Teil des Songs neu aufnehmen möchten (um beispielsweise einen Fehler auszubessern), können Sie dies auf einfache Weise mit der Punch-in/out-Aufnahmefunktion tun (siehe Seite 113).

NOTIZ

Sicherstellen der Song-Daten

- Wenn Sie den Song in seinen Grundzügen fertig aufgenommen haben, sollten Sie ihn vor der weiteren Bearbeitung an einer anderen Songnummer kopieren, um die Daten sicherzustellen (die Kopierfunktion ist auf Seite 136 beschrieben). Sollten Sie versehentlich Daten beim weiteren Aufnehmen und Bearbeiten des Songs löschen, haben Sie dann eine Kopie, auf die Sie zurückgreifen können.

6 Die Aufnahme stoppen.....

Drücken Sie die [PLAY/STOP]-Taste.

- ➔ Die Aufnahme stoppt. Die [REC]-Anzeigelampe erlischt, sobald alle Daten auf der Diskette gespeichert wurden, und die Song-Wiedergabeanzeige erscheint auf dem Display.

Sie können die Aufnahme auch durch einen Druck auf die [REC]-Taste stoppen.

Wenn Sie die [START/STOP]-Taste drücken, stoppt lediglich die Aufnahme der automatischen Baß/Akkord-Begleitung bzw. des Rhythmus. Sie können danach auf der Tastatur weiterspielen und ohne Begleitung aufnehmen. Zum Beenden der Aufnahme müssen Sie abschließend die [PLAY/STOP]- oder [REC]-Taste drücken.

NOTIZ

- Nach der Aufnahme wird [ACMP/SONG VOLUME] unabhängig von der aktuellen Reglereinstellung automatisch auf den Vorgabewert (MAX) rückgesetzt.

Hinzufügen neuer Spuren

Sie können weitere Spuren zu den bereits bespielten hinzufügen, indem Sie eine oder mehrere leere Spuren wählen und aufnahmebereit machen, wie an früherer Stelle beschrieben. Während Sie auf die neuen Spuren aufnehmen, können Sie die bereits fertigen Spuren mithören, um den Song auf diese Weise in mehreren Durchgängen zu vervollständigen.

NOTIZ

- Wenn Sie auf eine bereits bespielte Spur aufnehmen, wird das alte Material gelöscht und durch das neu aufgenommene ersetzt.

Punch-in/out-Aufnahme

Mit der PUNCH IN/OUT-Aufnahmefunktion können Sie zum Überspielen (Ausbessern) spezifischer Takte die Aufnahme an einem beliebigen Einstiegspunkt (Punch-in) starten und an einem beliebigen Ausstiegspunkt (Punch-out) wieder stoppen, wobei die Daten vor dem Einstiegspunkt und nach dem Ausstiegspunkt erhalten bleiben.

NOTIZ

- Bei Spuren, die mit automatischer Baß/Akkord-Begleitung, Rhythmus oder Harmony-Funktion aufgenommen wurden, ist eine Punch-in/out-Aufnahme nicht möglich.

1 Den Song wiedergeben.

Lassen Sie den Song spielen, um den passenden Einstiegspunkt herauszusuchen.

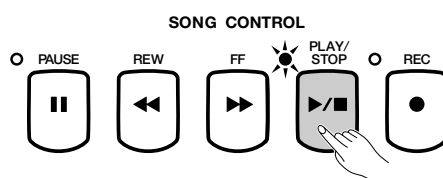

2 Vor dem Einstiegsunkt auf Pause schalten.....

Drücken Sie vor dem Einstiegsunkt die [PAUSE]-Taste. Es empfiehlt sich, einen oder mehrere Takte vor dem eigentlichen Aufnahme-Startpunkt auf Pause zu schalten, um den Einstieg nicht zu verpassen.

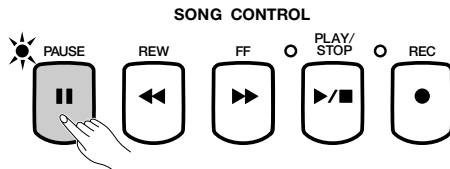

3 Die PUNCH IN/OUT-Aufnahmefunktion aufrufen.....

Drücken Sie die [REC]-Taste.

→ Die PUNCH IN/OUT-Anzeige erscheint auf dem Display.

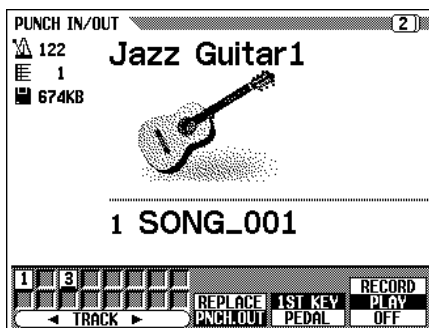
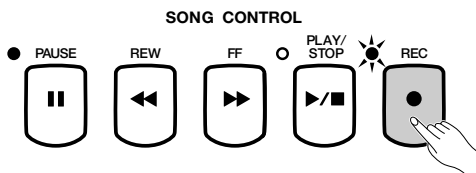

4 Eine Spur wählen.....

Wählen Sie die Spur mit der TRACK-Displaytaste ◀ bzw. ▶, dem Datenrad oder den [-/+]-Tasten aus.

→ Die gewählte Spur ist durch einen Unterstrich gekennzeichnet.

Mit der Displaytaste ganz rechts können Sie gewählte Spuren auf **RECORD** (Aufnahme) oder **OFF** (Aufnahme/Wiedergabe AUS) schalten. **PLAY** (Wiedergabe) kann nur bei Spuren gewählt werden, die Daten enthalten. Die Nummern stummgeschalteter Spuren (OFF) werden "abgedunkelt" (schwächer) auf dem Display dargestellt.

NOTIZ

- Auf dem Display werden nur Spuren angeboten, mit denen eine Punch-in/out-Aufnahme möglich ist. Rhythmus-, Begleitungs- und Harmoniespuren können nicht gewählt werden.

NOTIZ

Automatische Punch-in/out-Einstellung

- Wenn keine andere Spur gewählt wird, wird für die Punch-in/out-Aufnahme automatisch die zuletzt bespielte Spur vorgegeben.

5 Den Einstiegsmodus vorgeben.....

Wählen Sie nun mit der zweiten Displaytaste von rechts den gewünschten Einstiegsmodus: 1ST KEY oder PEDAL.

1ST KEY	Die Aufnahme beginnt, sobald Sie nach Starten der Punch-in-Wiedergabe in Schritt 7 auf der Tastatur zu spielen beginnen (siehe folgende Beschreibungen).
PEDAL	Die Aufnahme läuft an, sobald Sie nach Starten der Punch-in-Wiedergabe in Schritt 7 das linke Pedal betätigen (siehe folgende Beschreibungen).

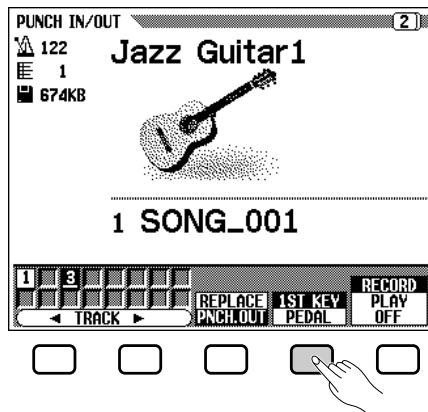

NOTIZ

- Wenn der PEDAL-Einstiegsmodus gewählt ist, wird das linke Pedal automatisch dieser Funktion zugeordnet (die normale Pedalfunktion ist dabei deaktiviert).

6 Den Ausstiegsmodus wählen.....

Wählen Sie mit der mittleren Displaytaste den gewünschten Ausstiegsmodus. Die beiden folgenden Modi stehen zur Wahl:

REPLACE	Beim Stoppen der Aufnahme werden alle Daten nach diesem Punkt gelöscht.
PNCH.OUT	Beim Stoppen der Aufnahme bleiben alle Daten nach diesem Punkt erhalten.

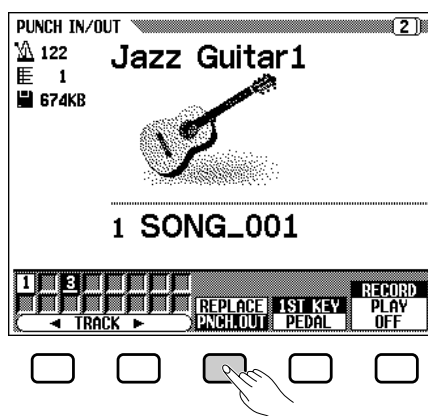

7 Die Wiedergabe starten und am gewünschten Punkt einsteigen.....

Drücken Sie die [PLAY/STOP]- oder die [PAUSE]-Taste, um von Pause auf Wiedergabe umzuschalten.

Wenn Sie den 1ST KEY-Modus eingestellt haben, setzen Sie am Einstiegs punkt einfach mit dem Tastaturspiel ein.

Im PEDAL-Modus betätigen Sie am Einstiegs punkt das linke Pedal und spielen dann auf der Tastatur.

NOTIZ

- Wenn der PEDAL-Einstiegsmodus gewählt ist, kann die Aufnahme direkt durch Betätigen des Pedals ausgelöst werden, ohne die Wiedergabe mit der [PLAY/STOP]- oder der [PAUSE]-Taste zu starten.

8 Die Aufnahme stoppen.

Drücken Sie die [PLAY/STOP]-Taste.

- Die Aufnahme stoppt. Nachdem die Aufnahmedaten auf die Diskette geschrieben wurden, erlischt die [REC]-Anzeigelampe, und die Song-Wiedergabeanzeige erscheint auf dem Display.

Sie können die Aufnahme auch mit der [REC]-Taste stoppen.

NOTIZ

- Wenn der PEDAL-Einstiegsmodus gewählt ist, kann die Aufnahme auch durch Betätigen des linken Pedals gestoppt werden.

CHORD SEQUENCE (Akkordsequenz-Programmierungsfunktion)

Mit der CHORD SEQUENCE-Funktion können Sie Daten für automatische Baß/Akkord-Begleitung auf einfache Weise Schritt für Schritt in Form einer Akkordsequenz programmieren, ohne im Takt des Rhythmus oder in einem bestimmten Tempo spielen zu müssen.

1 Das Instrument aufnahmebereit machen.

Legen Sie eine formatierte Diskette ein, wählen Sie eine Songnummer, und drücken Sie dann die [REC]-Taste, wie in Schritten 1 bis 3 für QUICK RECORD beschrieben.

- Blättern Sie mit den PAGE [◀] [▶]-Tasten zur RECORD [EDIT]-Anzeigeseite (Nr. 3) um.

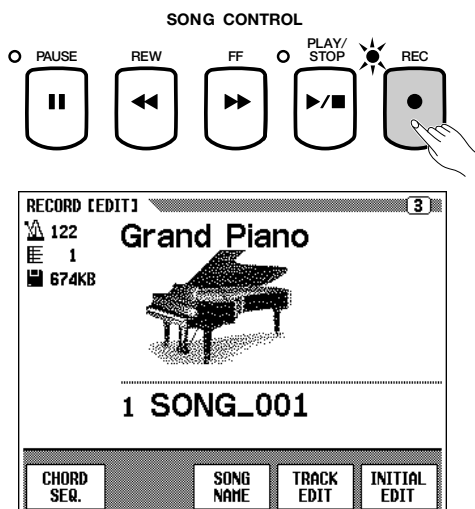

● Die Vorbereitungen für die schrittweise Programmierung treffen

Sie können die Akkorde über die Tastatur eingeben (Akkordmodus **SINGLE FINGER**, **MULTI FINGER** oder **FINGERED**) oder die Akkordnamen manuell auf der Anzeige spezifizieren. Wenn Sie die Eingabe über die Tastatur vorziehen, müssen Sie den gewünschten Akkordmodus hier wählen.

2 Die Akkordsequenz-Programmierfunktion einschalten.

Drücken Sie die **CHORD SEQ.**-Displaytaste auf der RECORD [EDIT]-Anzeige.

- ➔ Die CHORD SEQUENCE-Anzeige erscheint auf dem Display, und die AUTO ACCOMPANIMENT-Funktion wird eingeschaltet. Sollte gegenwärtig als Akkordmodus FULL KBD gewählt sein, wird automatisch auf FINGERED umgeschaltet.

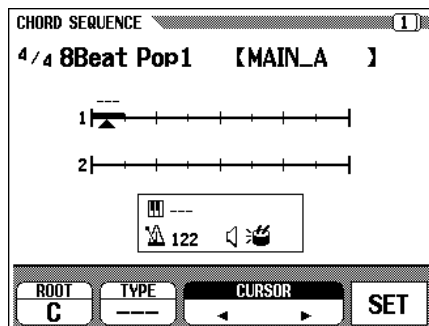
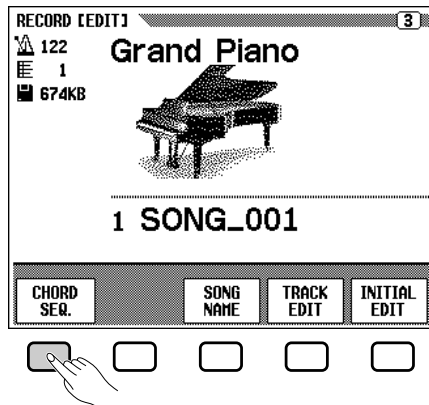

3 Den Cursor am Eingabepunkt positionieren.

Die Takte werden auf dem Display als waagrechte Linien mit Achtelnoteneinteilung dargestellt.

Um den dreieckigen Cursor entlang der Taktlinien bis zum Eingabepunkt zu bewegen, drücken Sie auf eine der beiden **CURSOR** ◀ ▶-Displaytasten (CURSOR wird hervorgehoben) und verwenden dann das Datenrad oder die [-/+]-Tasten.

Sie können den Cursor auch mit den **CURSOR** ◀ ▶-Displaytasten selbst positionieren.

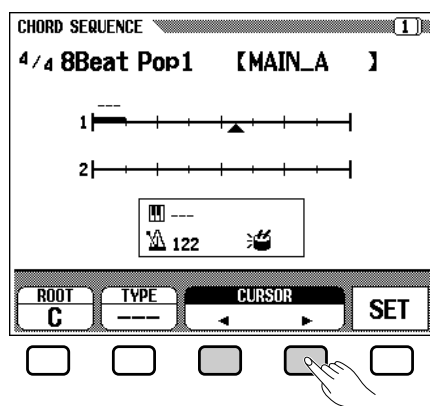

NOTIZ

Ändern des Akkordmodus

- Die AUTO ACCOMPANIMENT-Funktion kann bei aktivierter CHORD SEQUENCE-Funktion nicht ausgeschaltet werden. Sie können jedoch mit der [ACMP ON]-Taste auf der Pop-up-Anzeige zwischen den Modi MULTI FINGER, FINGERED und SINGLE FINGER wählen. Ein Verlegen des Splitpunktes ist ebenfalls möglich.

NOTIZ

Wenn CHORD SEQUENCE nicht aufgerufen werden kann...

- Wenn keine Diskette im Laufwerk eingelegt ist, läßt sich die CHORD SEQUENCE-Funktion nicht aktivieren.

NOTIZ

- Die Akkordsequenzdaten überschreiben evtl. zuvor mit der QUICK RECORD- oder der TRACK RECORD-Funktion auf den Begleitungs- und Rhythmspuren aufgezeichnete Daten.
- Mit der Akkordsequenz-Funktion können bis zu 999 Takte programmiert werden.
- Die Eingabeauflösung für die Akkordschritte hängt vom gewählten Style ab. Bei Styles im 2/4-, 3/4-, 4/4-, 5/4-, 6/8-, 9/8- oder 12/8-Takt können Sie bei jeder Achtelnote bzw. Achteltriole einen Akkord eingeben. Bei anderen Taktarten ist ein Akkord pro Takt programmierbar.

NOTIZ

Eingeben von Style-Änderungen und Sektionswechseln

- Am Anfang jedes Taktes kann eine Style-Änderung oder ein Sektionswechsel (Seite 118) programmiert werden. (Das Einleitungsmuster kann nur am Anfang des Songs eingegeben werden.) Auto Fill-Daten können jedoch an beliebigen Stellen eingegeben werden.

NOTIZ

Lautstärke der automatischen Baß/Akkord-Begleitung

- Sie können auch Lautstärkeänderungen für Parts der automatischen Baß/Akkord-Begleitung eingeben. Geschickt gesetzt, können diese professionell klingende Dynamikänderungen in der automatischen Baß/Akkord-Begleitung des Songs bewirken. Zum Eingeben einer solchen Lautstärkeänderung wählen Sie zunächst den gewünschten Lautstärkewert auf der MIXER-Anzeige; das Lautstärkeereignis-Symbol (🔊) wird danach in einem Kasten in der Mitte des Displays angezeigt. Zum Eingeben des Lautstärkewerts am aktuellen Punkt drücken Sie die SET-Displaytaste der CHORD SEQUENCE-Anzeige. (Am Anfang des Songs wird automatisch ein Anfangslautstärkewert gesetzt.)

4 Den Akkord oder die Style-Änderung eingeben und aufzeichnen.

Zum Eingeben eines Akkords können Sie diesen in Übereinstimmung mit dem gewählten Akkordmodus im Begleitungsabschnitt (links vom Splitpunkt) auf der Tastatur anschlagen oder **ROOT** (Grundton) bzw. **TYPE** (Akkordtyp) durch einen Druck auf die entsprechende Displaytaste hervorheben, um den Grundton und den Akkordtyp mit dem Datenrad oder den [-/+]-Tasten zu wählen.

Sie können den Grundton und den Akkordtyp auch mit den Displaytasten **ROOT** und **TYPE** selbst wählen.

- Zum Eingeben einer Style-Änderung (Style, Sektion bzw. Tempo) führen Sie die entsprechenden Einstellungen auf normale Weise aus.
- Nach Eingeben des Akkords und/oder der Style-Änderung drücken Sie die **SET**-Displaytaste. Die Daten werden an der aktuellen Cursorposition aufgezeichnet, und ein schwarzer Kasten und der Name des aufgezeichneten Akkords erscheinen in der Taktanzeige. Der Cursor rückt dabei automatisch zum nächsten Punkt vor.

Die eingegebenen Daten werden zur Bestätigung auf dem Display angezeigt: die Taktart, der Style-Name und die Sektion oben auf dem Display, und der Akkordname mit dem Tempo in dem Kasten in der Mitte.

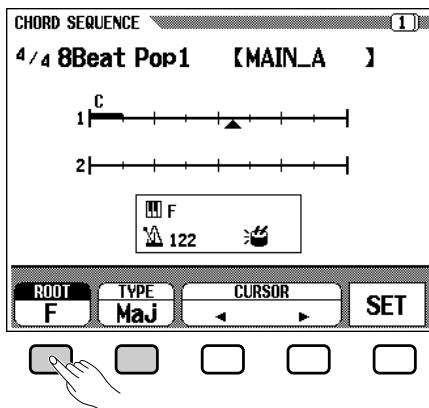

Positionieren Sie den Cursor am jeweils nächsten gewünschten Eingabepunkt, und geben Sie dann weitere Akkorde bzw. Style-Änderungen auf dieselbe Weise ein. Sie können die eingegebenen Daten auch später noch prüfen, indem Sie die Sequenz durch einen Druck auf die **[PLAY/STOP]**-Taste abspielen lassen.

Die folgende Übersicht zeigt die Daten, die von der CHORD SEQUENCE-Funktion aufgezeichnet werden.

Von der CHORD SEQUENCE-Funktion aufgezeichnete Daten

- Begleitungs-Style
- Sektion (MAIN A/B, INTRO, ENDING, Auto Fill, FADE IN/OUT, BREAK)
- Akkordname
- Lautstärke der Begleitungsparts (MIXER-Einstellungen)
- Tempo
- Rhythmus EIN/AUS
- ACMP/SONG-Lautstärke (nur als Anfangseinstellung)
- SMALL ACMP
- VIRTUAL ARRANGER (nur eine EIN/AUS-Einstellung pro Song)

NOTIZ

- Der Akkordname wird auch beim Eingeben über die Tastatur bei **ROOT** und **TYPE** angezeigt.

NOTIZ

- Der Akkordname wird nur am ersten Taktschlag der Taktzeilen angezeigt, mit Ausnahme von 4/4- und 12/8-Takt, wo er am ersten und dritten Taktschlag angezeigt wird.

NOTIZ

- Während der Toneinblendung (FADE IN) kann nicht auf Ausblendung (FADE OUT) geschaltet werden.

NOTIZ

- Eingeben von Rhythmusabschnitten**
- Sie können auch einen reinen Rhythmusabschnitt (ohne Begleitung) programmieren, indem Sie beim **TYPE**-Parameter "- -" wählen, um am betreffenden Takt einen "leeren" Akkord einzugeben.

NOTIZ

- Eingeben eines Break**
- Sie können auch einen vollständigen Break eingeben, indem Sie als Akkordtyp "- -" wählen und den Rhythmus ausschalten (siehe "RHYTHM ON/OFF" im nächsten Abschnitt).

NOTIZ

- Es können die für den FINGERED-Modus (Seite 59) angegebenen Akkordarten eingegeben werden. "On-Bass"-Akkorde müssen über die Tastatur eingegeben werden.
- Die Taktnummer wird links neben der jeweiligen Taktlinie angezeigt.
- Nützliche Bearbeitungsfunktionen werden im nächsten Abschnitt, "Andere CHORD SEQUENCE-Funktionen", beschrieben.
- Derselbe Akkord (d. h. der im Kasten in der Mitte des Displays angezeigte) wird auch bei erneutem Drücken der **SET**-Taste nicht wiederholt eingegeben.

5 Die Aufnahme stoppen.....

Nachdem Sie alle erforderlichen Akkorde und Style-Änderungen eingegeben haben, blättern Sie am Ende der Sequenz zu Seite 2 der CHORD SEQUENCE-Anzeige um und drücken dort die **END MARK**-Displaytaste und dann die **SET**-Displaytaste, um ein "Endezeichen" zu setzen. In dem Kasten in der Mitte des Displays wird zur Bestätigung ein Endezeichen-Symbol angezeigt.

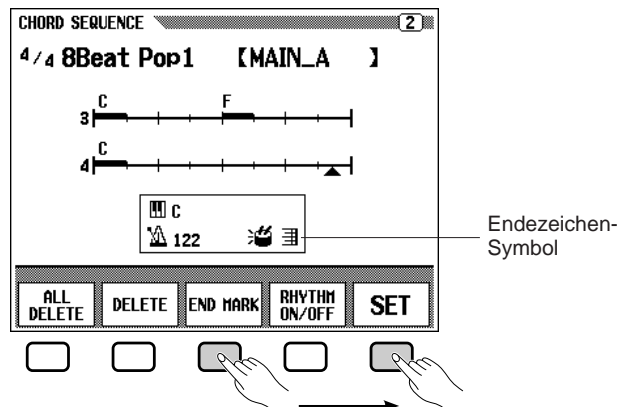

Wenn Sie abschließend die [REC]-Taste drücken, erscheint die Frage "Save recorded data?" (aufgezeichnete Daten speichern?) auf dem Display. Drücken Sie **YES**, um die Daten zu speichern und die CHORD SEQUENCE-Funktion automatisch abzuwählen; auf dem Display erscheint dann wieder die SONG PLAY-Anzeige. Um die Funktion abzuschalten, ohne die Daten zu speichern, drücken Sie **NO**. Zum Fortsetzen der Akkordsequenz-Bearbeitung drücken Sie **CANCEL**.

NOTIZ

- Die Akkordsequenzdaten werden auf die Spuren 9 bis 16 aufgezeichnet und können wie gewohnt abgespielt werden. Sie können auch mit dem normalen Aufnahmeverfahren (TRACK RECORD) weitere Spuren hinzufügen, bei Bedarf auch individuelle Spuren der Sequenz überspielen und durch neues Material ersetzen. Falls gewünscht, können Sie mit dem normalen Aufnahmeverfahren Begleitungsparts auch überspielen und durch eigenes Material ersetzen.
- Der mit CHORD SEQUENCE programmierte Song kann auch später nachbearbeitet werden, indem Sie den CHORD SEQUENCE-Modus erneut aufrufen und die gewünschten Änderungen machen. Beachten Sie dabei jedoch, daß dabei alle Daten, die mit dem normalen TRACK RECORD-Aufnahmeverfahren über die Begleitungsparts geschrieben wurden, durch die Preset-Style-Daten ersetzt werden. (Beispiel: Wenn Sie nachträglich einen eigenen Baßpart aufgenommen haben, wird dieser beim erneuten Bearbeiten der Daten auf der CHORD SEQUENCE-Anzeige gelöscht und durch den ursprünglichen Baßpart ersetzt.)

Andere CHORD SEQUENCE-Funktionen

Auf der zweiten CHORD SEQUENCE-Anzeigeseite haben Sie Zugriff auf eine Reihe weiterer Funktionen, die Sie für effiziente und vielseitige Akkord-eingabe nutzen können.

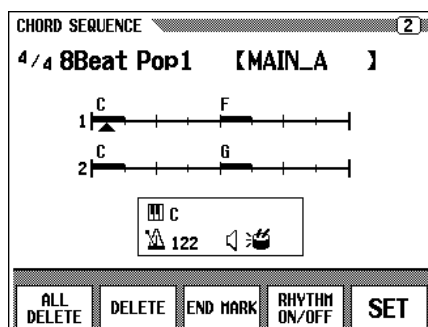

ALL DELETE

Mit der **ALL DELETE**-Displaytaste können Sie alle Sequenzdaten auf einmal löschen. Beim Drücken der Taste erscheint die Bestätigungsaufforderung "Are you sure?" (Sicher?). Drücken Sie **YES**, um die Daten zu löschen, oder aber **NO**, um den Vorgang abzubrechen.

DELETE

Mit der **DELETE**-Displaytaste können Sie die Daten an der aktuellen Cursorposition löschen. Beim Drücken der Taste erscheint die Bestätigungsaufforderung "Are you sure?" (Sicher?). Drücken Sie **YES**, um die Daten zu löschen, oder aber **NO**, um den Vorgang abzubrechen.

END MARK

Mit der **END MARK**-Displaytaste können Sie an der aktuellen Cursorposition ein Endezeichen eingeben, das dann beim Drücken der **SET**-Displaytaste gespeichert wird. END MARK signalisiert das Ende des Songs und sollte stets gesetzt werden, um für einen ordnungsgemäßen Abschluß des Songs zu sorgen. (Das Endezeichen ist überflüssig, wenn der Song mit einem ENDING-Muster oder FADE IN/OUT-Ausblendung abgeschlossen wird.) Der Cursor kann nicht bis über das gesetzte Endezeichen vorbewegt werden. Das Endezeichen kann bei Bedarf mit der **DELETE**-Displaytaste wieder gelöscht werden.

RHYTHM ON/OFF

Mit der **RHYTHM ON/OFF**-Displaytaste und einem nachfolgenden Druck auf die **SET**-Displaytaste können Sie den Rhythmus für Breaks aus- und einschalten. Nach dem Punkt, an dem Sie ein "Rhythmus AUS"-Ereignis gesetzt haben, verstummt der Rhythmus und setzt erst an dem Punkt wieder ein, an dem Sie ein "Rhythmus EIN"-Ereignis aufgezeichnet haben.

NOTIZ

Endezeichen

- Wenn kein Endezeichen eingegeben wurde, endet der Song einen Takt nach dem letzten Eingabepunkt. Wenn ein ENDING-Muster oder FADE IN/OUT-Ausblendung eingegeben wurde, endet der Song am Ende des Abschlusses bzw. Ausblendvorgangs.

NOTIZ

- An dem -Symbol in dem Kasten in der Mitte des Displays können Sie ablesen, ob der Rhythmus am aktuellen Punkt ein- oder ausgeschaltet ist.

Song-Bearbeitungsfunktionen

Der Aufnahmemodus bietet auch eine Reihe bequemer EDIT-Funktionen, mit denen Sie Songs weiter bearbeiten können: SONG NAME zum Benennen von aufgezeichneten Songdateien, TRACK EDIT mit Funktionen zum Abmischen, Löschen und Quantisieren von Spuren, und INITIAL EDIT zum Ändern von Anfangsdaten (z. B. Stimme, Halleffekt und Effekte u. dgl.).

Zum Ausführen von Song-Bearbeitungsfunktionen rufen Sie nach Auswählen des zu bearbeitenden Songs die RECORD [EDIT]-Anzeige (RECORD-Anzeige Nr. 3) auf.



NOTIZ

- Es können nur Songdaten bearbeitet werden, die mit dem CVP-98/96/600 (bzw. CVP-94/92) aufgezeichnet wurden.

SONG NAME

Mit dieser Funktion können Sie die mit dem Clavinova aufgezeichneten Songdateien (um)benennen. Zum Aufrufen der Funktion drücken Sie die **SONG NAME**-Displaytaste auf der RECORD [EDIT]-Anzeige.

NOTIZ

- Die **SONG NAME**-Funktion kann nur verwendet werden, wenn eine Diskette eingelegt ist.

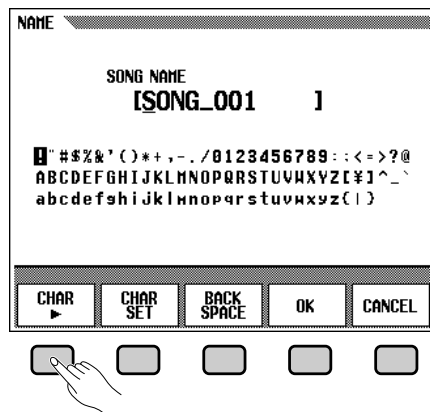

1 Den gewünschten Namen eingeben.

Positionieren Sie den Cursor (Unterstrich) mit der **CHAR ►**-Displaytaste an dem Zeichen des Dateinamens, das geändert werden soll (Songnamen können aus maximal 12 Zeichen bestehen).

- Wählen Sie das neue Zeichen mit dem Datenrad oder den [-/+]-Tasten aus der Liste aus.

Drücken Sie dann die **CHAR SET**-Displaytaste, um das Zeichen an der aktuellen Cursorposition einzugeben und zur nächsten Schreibstelle vorzurücken. Geben Sie die anderen Zeichen des Namens auf dieselbe Weise ein.

Zum Löschen des Zeichens an der vorangehenden Schreibstelle drücken Sie die **BACK SPACE**-Displaytaste. Das Zeichen vor dem Cursor (Unterstrich) wird dabei gelöscht und der Cursor springt um eine Schreibstelle zurück.

Zum Abbrechen des Benennungsvorgangs drücken Sie die **CANCEL**-Displaytaste. Sie befinden sich dann wieder auf der RECORD [EDIT]-Anzeige.

2 Den Namen speichern.

Nachdem Sie den Namen eingegeben haben, drücken Sie die **OK**-Displaytaste, um den Namen der gewählten Songdatei zuzuordnen. Zum Abbrechen des Vorgangs drücken Sie die **CANCEL**-Displaytaste. Zum Verlassen des Benennungsmodus drücken Sie die **[REC]**-Taste (die Anzeigelampe erlischt).

TRACK EDIT (Spur-Bearbeitungsfunktionen)

Drücken Sie die **TRACK EDIT**-Displaytaste auf der RECORD [EDIT]-Anzeige, um die TRACK EDIT-Anzeige aufzurufen. Die TRACK EDIT-Anzeige besteht aus drei Seiten: TRACK EDIT [MIX], TRACK EDIT [DELETE] und TRACK EDIT [QUANTIZE].

MIX — Seite 1 der TRACK EDIT-Anzeige

Mit der MIX-Funktion können Sie die Daten zweier Spuren zusammenlegen und auf einer dritten Spur aufzeichnen.

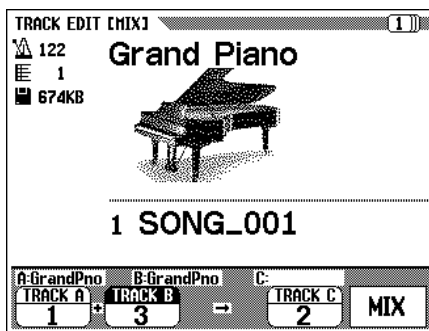

1 Die beiden zu mischenden Spuren vorgeben.....

Drücken Sie die **TRACK A**- bzw. **TRACK B**-Displaytaste, um den Parameter hervorzuheben, und wählen Sie dann die jeweilige Spur mit dem Datenrad oder den [-/+]-Tasten aus. Die Stimmen der gewählten Spuren werden auf dem Display neben "A:" und "B:" angezeigt.

2 Die Zielspur vorgeben.

Spezifizieren Sie am **TRACK C**-Parameter die Spur, auf der Mischergebnis aufgezeichnet werden soll. Heben Sie **TRACK C** durch einen Druck auf die entsprechende Displaytaste hervor, und wählen Sie die Spur dann mit dem Datenrad oder den [-/+]-Tasten aus.

Alle zuvor auf der Zielspur aufgezeichneten Daten werden beim Abmischen gelöscht.

3 Den Mischvorgang ausführen.....

Drücken Sie die **MIX**-Displaytaste, um den Mischvorgang einzuleiten. Die Bestätigungsaufforderung "Are you sure?" (Sicher?) erscheint dabei auf dem Display. Drücken Sie **YES**, um die beiden Spuren zusammenzumischen, oder aber **NO**, um den Vorgang abubrechen.

Nach dem Abmischen der Spuren erscheint anstelle der **MIX**-Displaytaste eine **UNDO**-Displaytaste, mit der Sie den Mischvorgang wieder rückgängig machen und die ursprünglichen Daten der Zielspur wiederherstellen können.

Drücken Sie die [REC]-Taste (die Anzeigelampe erlischt), um die MIX-Funktion zu verlassen.

Sie können die MIX-Funktion auch durch einen Druck auf die [EXIT]-Taste abwählen.

NOTIZ

Kopieren einer Spur

- Bei **TRACK A** und **TRACK B** sind alle Spuren wählbar, die Daten enthalten. Zusätzlich wird bei **TRACK B** die Einstellung "- - -" (keine Spur) angeboten, die Sie wählen können, um die Daten der bei **TRACK A** spezifizierten Spur auf die **TRACK C**-Spur zu kopieren.

NOTIZ

- Beim Abmischen zweier Spuren werden die Stimmen- und Lautstärkedaten (d. h. alle Daten außer den Notendaten) der **TRACK A**-Spur für das Mischergebnis übernommen.

NOTIZ

- Die beiden gemischten Spuren bleiben beim Ausführen des Mischvorgangs in ihrer ursprünglichen Form erhalten. Wenn Sie die alten Daten nicht mehr brauchen, sollten Sie diese Spuren löschen (siehe "DELETE" im folgenden Abschnitt).
- Ein Balken informiert auf dem Display über den Ablauf des Mischvorgangs.
- Sie können sich das Ergebnis durch Starten und Stoppen der Wiedergabe mit der [PLAY/STOP]-Taste probeweise anhören, bevor Sie die **UNDO**-Funktion ausführen.
- Die **UNDO**-Option verfällt, sobald Sie eine andere Spur wählen oder die Funktion verlassen.
- Für Daten, die im internen RAM aufgezeichnet wurden, ist eine Rückgängigmachung mit der **UNDO**-Funktion nicht möglich. (siehe Seite 127)

■ DELETE — Seite 2 der TRACK EDIT-Anzeige

Mit der DELETE-Funktion können Sie alle Daten einer spezifischen Spur löschen.



1 Die zu löschende Spur vorgeben.

Drücken Sie die **TRACK**-Displaytaste ▼ oder ▲ um den Parameter hervorzuheben, und wählen Sie dann die zu löschende Spur mit dem Datenrad oder den [-/+]-Tasten aus.

2 Den Löschvorgang ausführen.

Drücken Sie die **DELETE**-Displaytaste, um den Löschvorgang einzuleiten. Die Bestätigungsaufforderung "Are you sure?" (Sicher?) erscheint dabei auf dem Display. Drücken Sie **YES**, um die Spur zu löschen, oder aber **NO**, um den Vorgang abubrechen.

Nach dem Löschen der Daten wird die **DELETE**-Displaytaste durch die **UNDO**-Displaytaste ersetzt. Sollten Sie versehentlich die falsche Spur gelöscht haben, drücken Sie diese **UNDO**-Displaytaste, um den Vorgang rückgängig zu machen und die Daten der gelöschten Spur wiederherzustellen.

Zum Verlassen der DELETE-Funktion drücken Sie die **[REC]**-Taste (die Anzeigelampe erlischt).

Sie können die DELETE-Funktion auch durch einen Druck auf die **[EXIT]**-Taste abwählen.

NOTIZ

- Es können nur Spuren gewählt werden, die Daten enthalten.

NOTIZ

- Ein Balken informiert auf dem Display über den Ablauf des Löschvorgangs.
- Sie können sich das Ergebnis durch Starten und Stoppen der Wiedergabe mit der **[PLAY/STOP]**-Taste probeweise anhören, bevor Sie die **UNDO**-Funktion ausführen.
- Die **UNDO**-Option verfällt, sobald Sie eine andere Spur wählen oder die Funktion verlassen.
- Für Daten, die im internen RAM aufgezeichnet wurden, ist eine Rückgängigmachung mit der **UNDO**-Funktion nicht möglich. (siehe Seite 127)

■ QUANTIZE — Seite 3 der TRACK EDIT-Anzeige

Mit der QUANTIZE-Funktion können Sie zum Berichtigen schlechter Takthaltung bei der Aufnahme alle Noten auf den jeweils nächsten Schlag eines wählbaren Quantisierungstaktes legen. So können Sie beispielsweise alle aufgezeichneten Noten auf Achtel- oder Sechzehntel-Intervalle legen.



1 Die Spur vorgeben, die quantisiert werden soll.

Drücken Sie die **TRACK**-Displaytaste ▼ oder ▲, um den Parameter hervorzuheben, und wählen Sie dann die zu quantisierende Spur mit dem Datenrad oder den [-/+]-Tasten aus.

2 Den Quantisierungstakt spezifizieren.

Wählen Sie mit der Displaytaste unter dem Notensymbol den gewünschten Quantisierungstakt, d.h. die Taktschlagintervalle, auf die die Noten berichtigt werden sollen.



3 Den Quantisierungsvorgang ausführen.

Drücken Sie die **QUANTIZE**-Displaytaste. Beantworten Sie die Bestätigungsaufforderung "Are you sure?" (Sicher?) mit **YES**, um den Quantisierungsvorgang auszuführen, oder aber mit **NO**, um den Vorgang ohne Quantisierung abzubrechen.

Nach dem Quantisieren der Daten wird die **QUANTIZE**-Displaytaste durch die **UNDO**-Displaytaste ersetzt. Sollte das Quantisierungsergebnis nicht Ihren Vorstellungen entsprechen, können Sie den Vorgang mit dieser Taste wieder rückgängig machen.

Zum Verlassen der **QUANTIZE**-Funktion drücken Sie die **[REC]**-Taste (die Anzeigelampe erlischt).

Sie können die **QUANTIZE**-Funktion auch durch einen Druck auf die **[EXIT]**-Taste abwählen.

NOTIZ

- Es können nur Spuren gewählt werden, die Daten enthalten.

NOTIZ

- Nur die Notendaten und Stimmendaten werden quantisiert.
- Ein Balken informiert auf dem Display über den Ablauf des Quantisierungsvorgangs.
- Sie können sich das Ergebnis durch Starten und Stoppen der Wiedergabe mit der **[PLAY/STOP]**-Taste probeweise anhören, bevor Sie die **UNDO**-Funktion ausführen.
- Die **UNDO**-Option verfällt, wenn Sie einen anderen Quantisierungstakt vorgeben, eine andere Spur wählen oder die Funktion verlassen.
- Für Daten, die im internen RAM aufgezeichnet wurden, ist eine Rückgängigmachung mit der **UNDO**-Funktion nicht möglich. (siehe Seite 127)

INITIAL EDIT (Anfangsdaten-Bearbeitung)

Mit der **INITIAL EDIT**-Funktion können Sie die Lautstärke einzelner Spuren oder die Anfangsdaten des kompletten Songs nach der Aufnahme ändern. Zum Aufrufen der **INITIAL EDIT**-Anzeige drücken Sie auf der **RECORD [EDIT]**-Anzeige die **INITIAL EDIT**-Displaytaste. Auf dieser Anzeige haben Sie Zugriff auf alle sechzehn Spuren, um Einstellungen wie Lautstärke, Stimme und Halleffekt-Tiefe zu ändern.

NOTIZ

- Im Verlauf des Songs gesetzte Stimmenwechsel werden gelöscht, wenn Sie den Stimmen-Parameter auf der **INITIAL EDIT**-Anzeige ändern.
- Je nach Dateityp können gewisse Parameter nicht geändert werden. Für solche Parameter wird "Fixed" (Festwert) angezeigt.
- Bei Songs, die durch Aufnahmen von **1/RIGHT** oder **2/LEFT** mit einer kopierten **DOC**-Datei erstellt wurden, können Stimmenänderungen nur für Spur 1 oder Spur 2 gemacht werden.

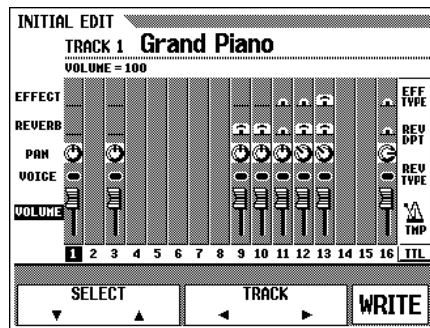

Die im folgenden aufgeführten Parameter können auf der INITIAL EDIT-Anzeige bearbeitet werden. Näheres zu den einzelnen Parametern können Sie auf den in Klammern angegebenen Seite nachlesen.

Mit INITIAL EDIT änderbare Parameter:

- Wenn eine der Spuren von 1 bis 16 gewählt ist
 - Lautstärke (Seite 94)
 - Stimme (Seite 27)
 - Panorama (Seite 132)
 - Halleffekt-Tiefe (Seite 43)
 - Effekt-Tiefe (Seite 46)
- Wenn [TTL] (total) gewählt ist:
 - Tempo (Seite 99)
 - Halleffekt-Typ (Seite 41)
 - Halleffekt-Tiefe (Seite 42)
 - Effekt-Typ (Seite 46)

NOTIZ

- Die Parameter **PRG#** (Programmwechselnummer), **BNK LSB** (Bank-LSB) und **BNK MSB** (Bank-MSB), die zum Auswählen von Stimmen über MIDI dienen, werden ebenfalls angezeigt, wenn VOICE gewählt ist.

Vornehmen von Einstellungen auf der INITIAL EDIT-Anzeige

1 Die zu bearbeitende Spur wählen.

Wählen Sie mit der **TRACK**-Displaytaste ◀ oder ▶ die Spur, deren Parameter bearbeitet werden sollen. Wenn Sie stattdessen **TTL** (total) wählen, betrifft die Änderung nicht eine einzelne Spur sondern den gesamten Song.

2 Die zu ändernden Parameter wählen.

Wählen Sie die Parameter, die geändert werden sollen, mit der **SELECT**-Displaytaste ▼ oder ▲ aus.

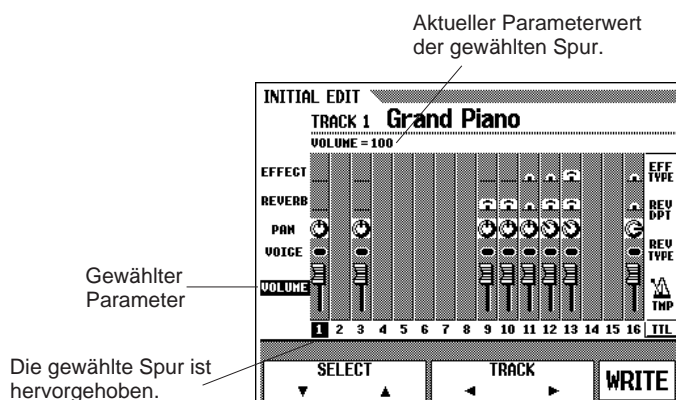

3 Die Einstellungen ändern.

Ändern Sie die Einstellungen mit dem Datenrad oder den [-/+]-Tasten. Sie können das Ergebnis direkt abhören, da die Einstellungen während der Wiedergabe geändert werden können.

4 Die gemachten Änderungen speichern.

Nachdem Sie die Anfangsdaten wunschgemäß geändert haben, drücken Sie die **WRITE**-Displaytaste. Beantworten Sie die Bestätigungsaufforderung "Are you sure?" (Sicher?) mit **YES**, um die Änderungen zu speichern, oder aber mit **NO**, um den Vorgang abzubrechen.

Nach dem Speichern der Daten wird die **WRITE**-Displaytaste durch die **UNDO**-Displaytaste ersetzt, mit der Sie den Speichervorgang rückgängig machen können, um die ursprünglichen Daten wiederherzustellen, die vor Bearbeiten der Spur vorlagen.

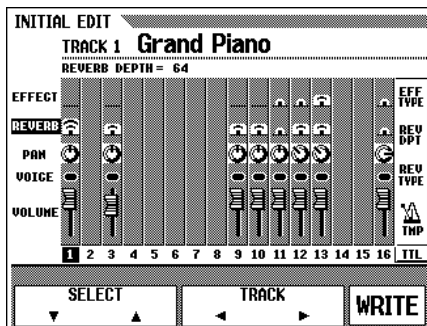

5 Die INITIAL EDIT-Funktion verlassen.

Drücken Sie hierfür die [REC]-Taste.

- ➔ Die [REC]-Anzeigelampe erlischt, und die INITIAL EDIT-Funktion ist abgewählt.

Sie können die INITIAL EDIT-Funktion auch durch einen Druck auf die [EXIT]-Taste abwählen.

Sollten dabei noch Änderungen vorliegen, die Sie noch nicht auf die Diskette geschrieben haben, erscheint die Bestätigungsaufforderung "Write edited data?" (Bearbeitete Daten speichern?) auf dem Display. Drücken Sie **YES**, um die Änderungen zu speichern und den INITIAL EDIT-Modus zu verlassen. Wenn Sie **NO** drücken, verlassen Sie den INITIAL EDIT-Modus, ohne die Daten zu speichern, und mit **CANCEL** gelangen Sie wieder in den INITIAL EDIT-Modus, um den Bearbeitungsvorgang fortzusetzen.

NOTIZ

- Wenn [TTL] gewählt ist und der Wert für Halleffekt-Tiefe geändert wird, gilt die neue Einstellung auch für den Tastatur-Klang.
- Die Stimmen von Spuren, auf denen Begleitungs-, Rhythmus- oder Harmoniedaten aufgezeichnet sind, können ebenfalls geändert werden.
- Anfänglich ist für jede Spur als Lautstärkewert "100" vorgegeben. Dieser Wert kann lediglich verringert werden.
- Es kann nur ein Effekt-Typ pro Song eingestellt werden.
- Wenn Sie während der Bearbeitung die [REW]-Taste drücken, werden die Daten unter Umständen nicht ordnungsgemäß wiedergegeben.

NOTIZ

- Mit der **WRITE**-Taste können die bearbeiteten Daten beliebig vieler Spuren eines Songs in einem Durchgang gespeichert werden.
- Sie können sich das Ergebnis des Bearbeitungsvorgangs durch Starten und Stoppen der Wiedergabe mit der [PLAY/STOP]-Taste probeweise anhören, bevor Sie die **UNDO**-Funktion ausführen.
- Die **UNDO**-Option verfällt, wenn Sie eine andere Spur wählen oder den INITIAL EDIT-Modus verlassen.
- Für Daten, die im internen RAM aufgezeichnet wurden, ist eine Rückgängigmachung mit der **UNDO**-Funktion nicht möglich. (siehe Seite 127)

Aufnahmen ohne Diskette

Das Clavinova verfügt über internen RAM-Speicher (ca. 25 KB), in dem eine begrenzte Menge an Aufnahmedaten (etwa 2.500 Noten) vorübergehend festgehalten werden kann, wenn keine Diskette eingelegt ist und keine anderen Daten gespeichert sind. Wenn beim Aufrufen des Song-Aufnahmemodus keine Diskette eingelegt ist, erscheint **CVP MEMORY** auf der **SONG**-Anzeige, wie unten abgebildet, und Sie können mit dem QUICK RECORD-, TRACK RECORD oder PUNCH IN/OUT-Aufnahmemodus arbeiten.

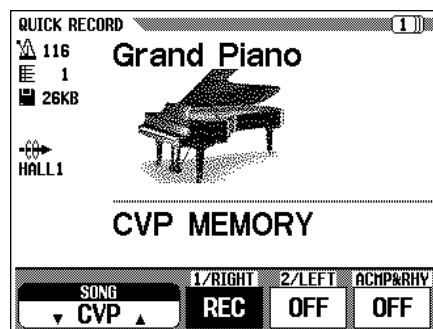

QUICK RECORD-Anzeige bei Aufnahme im internen RAM

Wenn Sie dann nach der Aufnahme auf Song-Wiedergabe schalten, wird **CVP** unter **SONG** auf dem Display angezeigt, und Sie können den Song wie gewohnt abspielen.

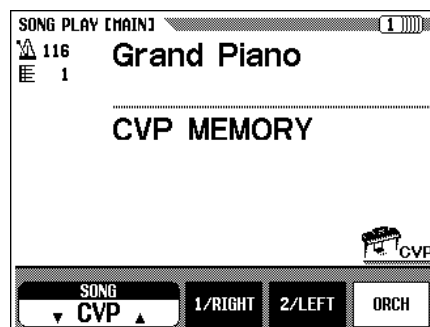

SONG PLAY MAIN-Anzeige bei Wiedergabe des im internen RAM gespeicherten Songs

Wenn Sie eine Song-Diskette einlegen (und eine Songnummer wählen), während Song-Aufnahmedaten im internen RAM gespeichert sind, erscheint die Frage "Delete CVP MEMORY?" (Daten im CVP-Speicher löschen?) auf dem Display. Zum Löschen der im internen RAM gespeicherten Daten drücken Sie **YES**. Die Daten werden auch beim Ausschalten des Instruments gelöscht. Wenn Sie die Daten behalten möchten, müssen Sie sie mit der SONG COPY-Funktion (Seite 136) auf Diskette kopieren.

■ Wiedergabe

Der intern aufgezeichnete Song kann normal wiedergegeben werden.

NOTIZ

- Akkordsequenzdaten können nicht im internen Speicher festgehalten werden.
- Der im internen RAM-Speicher festgehaltene Song kann nicht mit der SONG NAME-Funktion benannt werden. Eine Bearbeitung des intern gespeicherten Songs mit den TRACK EDIT-Funktionen (Seite 122) und der INITIAL EDIT-Funktion (Seite 124) ist jedoch möglich.

NOTIZ

- Songdaten im internen Speicher werden gelöscht, wenn Sie den Demo-Modus aktivieren, die Style-Programmierungsfunktion aufrufen oder eine Style-Datei laden. In solchen Fällen erscheint keine Bestätigungsaufforderung auf dem Display.

KAPITEL 7: Utility-Funktionen

Die in diesem Kapitel beschriebenen "Utility"-Funktionen schließen Tastatur-, Disketten-, MIDI- und allgemeine Funktionen mit ein, die das Clavinova vielseitiger und anpassungsfähiger machen.

Die folgenden Funktionen sind wählbar:

KEYBOARD-Gruppe	TUNE (Stimmung)	Seite 130
	TRANSCOPE (Transponierung)	Seite 130
	EFFECT SETTING (automatische Effekteinstellung)	Seite 131
	KEY TOUCH (Anschlagempfindlichkeit)	Seite 131
	PAN (Panorama-Position)	Seite 132
PEDAL-Gruppe	LEFT PEDAL (Funktion des linken Pedals)	Seite 133
	DAMPER RANGE (Dämpferpedal-Wirkungsbereich)	Seite 134
	DAMPER MODE (Dämpferpedal-Modus)	Seite 134
	SOUNDBOARD (Resonanzeffekt-Tiefe, nur beim CVP-98)	Seite 134
DISK-Gruppe	FORMAT (Formatieren)	Seite 135
	SONG COPY (Song kopieren)	Seite 136
	SONG DELETE (Song löschen)	Seite 138
	REGISTRATION (Registration-Funktionen)	Seite 139
	TRANSFORM (Dateikonvertierung)	Seite 142
MIDI-Gruppe	SEND CH (Sendekanal)	Seite 143
	LOCAL (Local-Steuerung)	Seite 144
	SYNC. (Taktsteuerung)	Seite 144
	MIDI FILTER	Seite 144
	MIDI TRANSCOPE (Transponierung empfangener MIDI-Notendaten)	Seite 146
	ACMP&RHY/HARMONY (Senden von Begleitungs-/Harmoniedaten)	Seite 146
	REMOTE KBD (externes Keyboard)	Seite 146
BACKUP-Gruppe	BACKUP (Speichererhalt)	Seite 147
	RECALL (Rücksetzung)	Seite 148
UTILITY-Gruppe	MICRO TUNING (Tasten-Feinstimmung)	Seite 149
	SCALE TUNING (Tonleiter-Stimmung)	Seite 150
	POPUP TIME (Einblenddauer für Pop-up Anzeigen)	Seite 153
	ALERT SOUND (Warnton)	Seite 153

■ Auswählen und Ausführen der Funktionen

Alle Utility-Funktionen werden auf dieselbe Weise gewählt und ausgeführt:

1 Drücken Sie die [FUNCTION]-Taste.

- Die Anzeigelampe der Taste leuchtet, und FUNCTION-Anzeige erscheint auf dem Display.

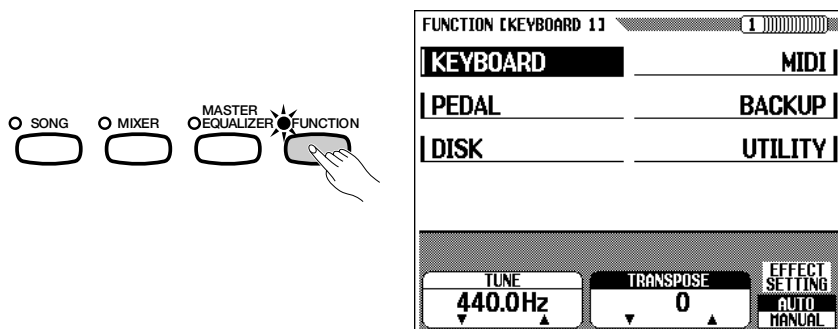

2 Wählen Sie die Funktionsgruppe durch einen Druck auf die betreffende linke bzw. rechte Displaytaste aus, und blättern Sie dann mit der PAGE-Taste [◀] bzw. [▶] zur Seite mit der gewünschten Funktion um. Sie können mit den PAGE-Tasten [◀] und [▶] auch direkt durch die einzelnen Funktionsgruppen schalten.

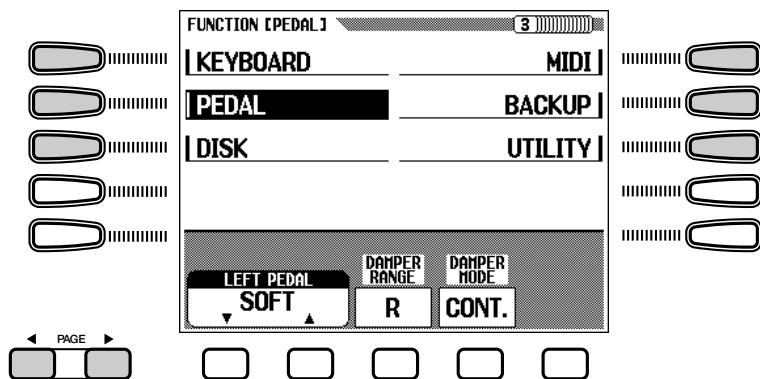

3 Bei Funktionen in einem “runden” Rahmen wählen Sie den betreffenden Punkt zunächst durch einen Druck auf die zugehörige Displaytaste an, um danach die Einstellung mit dem Datenrad oder [−/+] auszuführen. Funktionen in einem “eckigen” Rahmen werden mit der entsprechenden Displaytaste darunter direkt ausgeführt bzw. ein- oder ausgeschaltet.

4 Drücken Sie nach der Einstellung wieder die [FUNCTION]-Taste.

- Die [FUNCTION]-Anzeigelampe erlischt.
- Sie können alternativ auch die [EXIT]-Taste drücken.

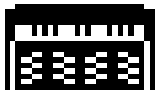

Tastaturfunktionen

[KEYBOARD 1] — Seite 1 der FUNCTION-Anzeige

■ TUNE (Stimmung)

Mit dieser Funktion können Sie die Tonhöhe des Instruments einstellen, um es beispielsweise an die Tonhöhe anderer Instrumente anzupassen. Die Frequenz von A3 (Kammerton A) wird in Hz unter **TUNE** auf dem Display angezeigt. Sie können die Frequenz in Schritten zu 0,2 Hz innerhalb eines Bereichs von ± 26 Hz (etwa 100 Cent) verändern.

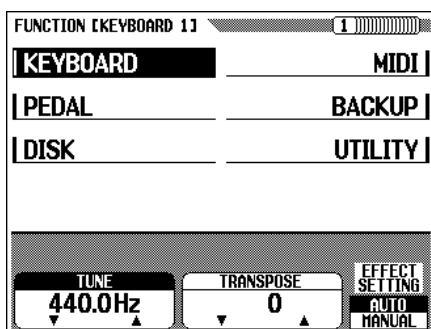

■ TRANSPOSE (Transponierung)

Mit der Transponierfunktion können Sie die Stimm- bzw. Tonlage der gesamten Tastatur in Halbtönen nach oben bzw. unten versetzen. Eine gezielte Transponierung erleichtert beispielsweise das Spielen von Stücken in einer schwierigen Tonart und ermöglicht auch die Anpassung an die Tonlage eines Sängers oder anderer Instrumente. Wenn Sie bei TRANSPOSE beispielsweise "+5" (Halbtöne) einstellen, erklingt beim Anschlagen einer C-Taste ein "F", so daß Sie Stücke in F-Dur auf der Tastatur in C-Dur spielen können.

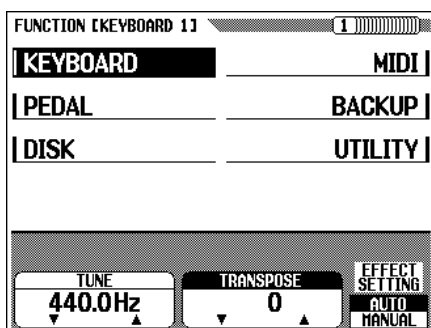

NOTIZ

Stimmung

- Bereich: 414,8 Hz (-102,1 Cent) bis 466,6 Hz (+101,62 Cent)
- Anfangswert: 440 Hz
- Backup-Grundeinstellung: OFF

Rücksetzung auf die Grundeinstellung

- Zum Rücksetzen des Werts auf die Grundeinstellung drücken Sie beide **TUNE** ∇ \blacktriangle -Displaytasten oder $[-/+]$ -Tasten gleichzeitig.

Hz (Hertz)

- Die Tonhöhe wird in Hertz (Abkürzung: Hz) gemessen, der Einheit für die Schwingungszahl pro Sekunde (Frequenz).

Cent

- Cent ist eine musikalische Tonhöhenheit und entspricht 1/100 eines Halbtons (100 Cent = 1 Halbton).

NOTIZ

- Die Stimmungseinstellung hat keinen Einfluß auf die Drum Kit-Stimmen.
- Beim Abspielen von Songs, die XG-Grundstimmungsdaten enthalten, ist die XG-Grundstimmungseinstellung wirksam. Der entsprechende Wert wird bei KEYBOARD 1 (Seite 1 der FUNCTION-Anzeige) angezeigt.

NOTIZ

Transponierung

- Bereich: -24 Halbtöne (-2 Oktaven) bis +24 Halbtöne (+2 Oktaven)
- Anfangswert: 0
- Backup-Grundeinstellung: OFF

Rücksetzung auf die Grundeinstellung

- Zum Rücksetzen des Werts auf die Grundeinstellung drücken Sie beide **TRANSPOSE** ∇ \blacktriangle -Displaytasten oder $[-/+]$ -Tasten gleichzeitig.

Tonbereich für Transponierung

- Noten unter- bzw. oberhalb des eigentlichen 88-Noten-Bereichs der Tastatur (A-1 bis C7) klingen eine oder zwei Oktaven höher bzw. tiefer.

NOTIZ

- Die Transponierungseinstellung hat keinen Einfluß auf die Drum Kit-Stimmen.
- Beim Abspielen von Songs, die XG-Transponierungsdaten enthalten, wirkt die XG-Transponierung nur auf den Wiedergabeton. Der am Bedienfeld eingestellte Transponierungswert wirkt auf den beim Spielen auf der Tastatur erzeugten Ton.
- Der hier eingestellte Wert wirkt auf die per MIDI übertragenen Daten.

■ EFFECT SETTING (automatische Effekteinstellung) ..

Diese Funktion bestimmt, ob beim Auswählen einer Stimme die optimalen Effekteinstellungen (Seite 44) für diese Stimme automatisch vorgegeben werden oder nicht.

Zum Ändern der Einstellung drücken Sie die **EFFECT SETTING**-Displaytaste. Bei der Einstellung **AUTO** werden die optimalen Effekteinstellungen beim Auswählen von Stimmen automatisch aufgerufen. Bei der Einstellung **MANUAL** ändern sich die Effekteinstellungen beim Auswählen von Stimmen nicht.

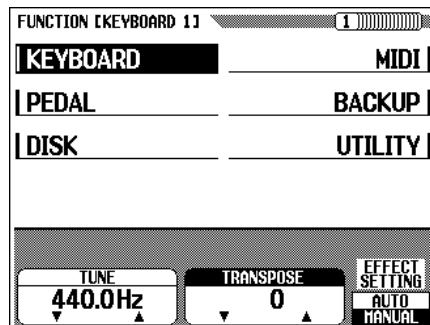

NOTIZ

Automatische Effekteinstellung

- Einstellungen: **AUTO**, **MANUAL**
- Grundeinstellung: **AUTO**
- Backup-Grundeinstellung: **OFF**

Effekteinstellungen

- Die Effekttyp-, Effekttiefe- und Effekt-EIN/AUS-Parameter werden für jede Stimme eingestellt.

[KEYBOARD 2] — Seite 2 der FUNCTION-Anzeige

■ KEY TOUCH (Anschlagempfindlichkeit)

KEY TOUCH gibt vor, wie sich die Anschlagstärke (Dynamik) beim Spielen auf der Tastatur auf die Lautstärke der Stimmen auswirkt. Mit der **KEY TOUCH**-Displaytaste können Sie je nach Stimme, Musikrichtung und eigener Bevorzugung eine von vier Einstellungen wählen. Das Datenrad und die **[-/+]**-Tasten können bei diesem Parameter nicht verwendet werden.

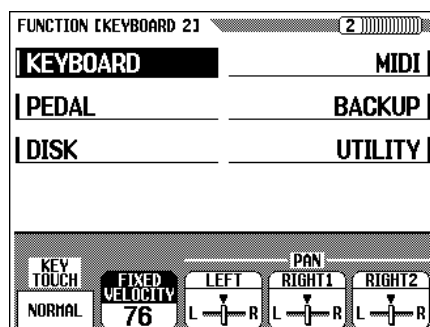

NOTIZ

- Diese Funktion hat keinen Einfluß auf den Anschlagwiderstand oder die Spielbarkeit der Tasten.

NOTIZ

Anschlagempfindlichkeit

- Grundeinstellung: **NORMAL**
- Grundeinstellung (von **FIXED VELOCITY**): **76**
- Backup-Grundeinstellung: **OFF**

Einstellungen

HARD	Bei dieser Einstellung müssen die Tasten für höchste Lautstärke relativ hart angeschlagen werden.
NORMAL	Diese Grundeinstellung entspricht dem durchschnittlichen Anschlagdynamik-Verhalten von Keyboards.
SOFT	Bei dieser Einstellung wird bereits mit schwachen Tastenanschlägen eine relativ hohe Lautstärke erreicht.
FIXED	Bei dieser Einstellung werden schwache und starke Tastenanschläge in denselben (festen) Lautstärkwert umgesetzt. Zum Einstellen der festen Lautstärke drücken Sie die FIXED VELOCITY -Displaytaste, um den Parameter hervorzuheben, und wählen den Wert dann mit dem Datenrad oder den [-/+] -Tasten ein (Bereich: 1 bis 127, Grundeinstellung: 76).

■ PAN (Panorama-Position)

PAN bestimmt die Lage der Stimme im Stereo-Panorama, oder in anderen Worten, ob ihr Klang von links, aus der Mitte oder von rechts zu kommen scheint. Die folgenden drei Stimmenparameter ermöglichen eine individuelle Positionierung im Stereo-Panorama:

LEFT	Linke Stimme im Splitmodus
RIGHT1	Rechte Stimme im Splitmodus/erste Stimme im Dualmodus/ Stimme für normales Spiel auf der Tastatur
RIGHT2	Zweite Stimme im Dualmodus

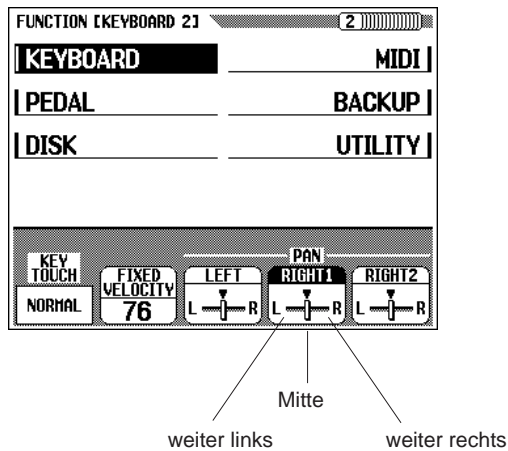

Manche Stimmen sind mit Tastaturskalierung programmiert. Bei solchen Stimmen wandert der Klang mit der Tonhöhe. Je tiefer die gespielte Note, um mehr verlagert sich der Klang nach links; je höher die Note, um so mehr verlagert sich der Klang nach rechts.

Die Panorama-Einstellungen der Drum Kit-Stimmen wurden unter Berücksichtigung ihrer typischen Schlagzeug- oder Percussion-Anordnung programmiert.

Bei "skaliert" programmierten Stimmen hat eine Änderung der PAN-Einstellung eine relative Verlagerung der einzelnen Noten (Klänge) nach links oder rechts zur Folge.

NOTIZ

Panorama-Position

- **Einstellungen:** L (links) — Mitte — R (rechts) mit 21 Positionen
- **Grundeinstellung:** je nach Stimme (Mitte, Tastatur- oder Schlagzeug-Skalierung)
 - * Auf dem Display wird die Grundeinstellung für jede Stimme jedoch als "Mitte" angezeigt.
- **Backup-Grundeinstellung:** OFF

Rücksetzung auf die Grundeinstellung

- Zum Rücksetzen auf die Grundeinstellung drücken Sie beide [-/+]-Tasten gleichzeitig.

NOTIZ

- Die PAN-Einstellungen wirken global auf alle Stimmen.
- PAN-Einstellungen betreffen lediglich den beim Spielen auf der Tastatur erzeugten Klang.
- Beim normalen Spielmodus (mit nur einer Stimme) ist nur die **RIGHT1**-Einstellung wirksam.



Pedalfunktionen

[PEDAL] — Seite 3 der FUNCTION-Anzeige

■ LEFT PEDAL (Funktion des linken Pedals)

Bei LEFT PEDAL können Sie dem linken Pedal eine der folgenden Funktionen zuordnen.

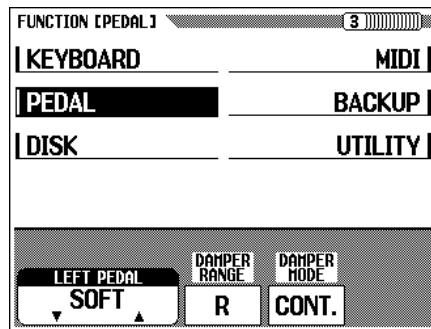

CVP-96

Wählbare Pedalfunktionen

SOFT	Das linke Pedal arbeitet wie ein Pianopedal (Grundeinstellung). (Siehe Seite 40.)
START/STOP	Das linke Pedal hat dieselbe Funktion wie die [START/STOP]-Taste (Siehe Seite 89.)
HARMONY	Bei eingeschalteter HARMONY-Funktion wirkt der Effekt nur, während das linke Pedal betätigt wird. (Siehe Seite 62.)
REGISTRATION	Bei jeder Pedalbetätigung werden die Bedienfeld-Einstellungen des jeweils nächsten Registration-Setups aufgerufen. (Siehe Seite 84.)
MAIN A	Das linke Pedal hat dieselbe Funktion wie die [MAIN A]-Taste. (Siehe Seite 50.)
MAIN B	Das linke Pedal hat dieselbe Funktion wie die [MAIN B]-Taste. (Siehe Seite 50.)
ENDING/RIT.	Das linke Pedal hat dieselbe Funktion wie die [ENDING]-Taste. Wenn Sie das Pedal zweimal hintereinander betätigen, können Sie den Song ritardando (allmählich langsamer werdend) ausklingen lassen. (Siehe Seite 53.)
BREAK	Betätigen des linken Pedals während der Style-Wiedergabe erzeugt einen Break (Unterbrechung) im Begleitungs- und Rhythmusspiel, solange das Pedal getreten wird. Beim Freigeben setzen Begleitung und Rhythmus am Anfang des nächsten Taktes wieder ein. (Siehe Seite 53.) Wenn das linke Pedal innerhalb eines Taktes ein zweites Mal betätigt wird, setzt die Wiedergabe sofort wieder ein.
FADE IN/OUT	Das linke Pedal hat dieselbe Funktion wie die [FADE IN/OUT]-Taste. (Siehe Seite 52, 53.)

NOTIZ

Funktion des linken Pedals

- Grundeinstellung: *SOFT*
- Backup-Grundeinstellung: *OFF*

NOTIZ

- Wenn dem linken Pedal als Funktion "REGISTRATION" zugeordnet ist, wird beim Abrufen von Registration-Setups die dort gespeicherte Pedal-Funktionszuordnung ignoriert.

■ DAMPER RANGE (Dämpferpedal-Wirkungsbereich) ..

Mit dieser Funktion können Sie einstellen, ob das Dämpferpedal im Split-Modus auf die linke, die rechte oder beide Stimmen wirken soll. Wählen Sie die gewünschte Einstellung mit der **DAMPER RANGE**-Displaytaste. Das Datenrad und die [-/+]-Tasten können nicht verwendet werden.

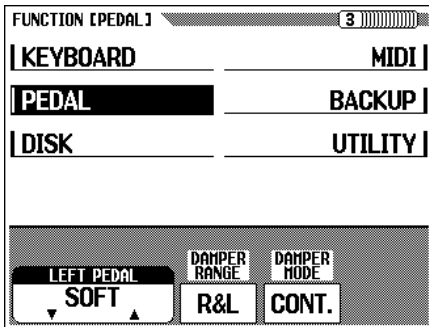

CVP-96

■ DAMPER MODE (Dämpferpedal-Modus)

Mit dieser Funktion können Sie einstellen, wie das Dämpferpedal wirken soll. Sie können das Pedal als einfachen EIN/AUS-Schalter zum Aushalten/Dämpfen der Noten konfigurieren, oder als vollwertiges Pedal mit variabler, 8stufiger Dämpfungswirkung (bei stärkerer Pedalbetätigung wird der Ton entsprechend länger ausgehalten). Zum Einstellen der Funktion drücken Sie die **DAMPER MODE**-Displaytaste. Das Datenrad und die [-/+]-Tasten können für diese Einstellung nicht verwendet werden.

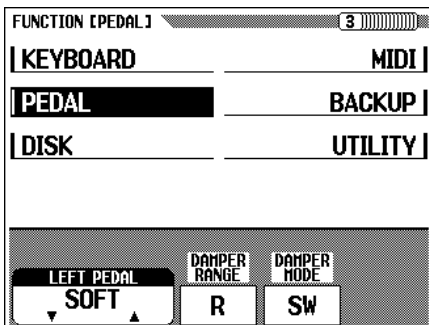

CVP-96

■ SOUNDBOARD (Resonanzeffekt-Tiefe, nur beim CVP-98)

Die Stimmen Grand Piano, Bright Piano, Mellow Piano und Mono Piano sind mit einem speziellen Effekt programmiert, der den Resonanzboden eines akustischen Klaviers simuliert. Ein Saiten-Resonanzeffekt kann außerdem auch beim Betätigen des Dämpferpedals erzeugt werden. Mit dieser Funktion können Sie die Tiefe dieser Effekte einstellen.

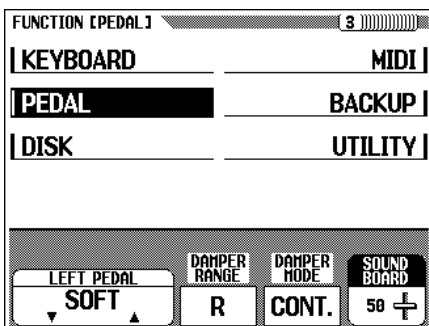

NOTIZ

Dämpferpedal-Wirkungsbereich

- Einstellungen: R (nur rechte Stimme), L (nur linke Stimme), R&L (rechte und linke Stimme)
- Grundeinstellung: R
- Backup-Grundeinstellung: OFF

NOTIZ

Dämpferpedal-Modus

- Einstellungen: CONT. (variabel), SW (EIN/AUS)
- Grundeinstellung: CONT.
- Backup-Grundeinstellung: OFF

NOTIZ

Resonanzeffekt-Tiefe

- Bereich: 0 bis 100
- Grundeinstellung: 50
- Backup-Grundeinstellung: OFF

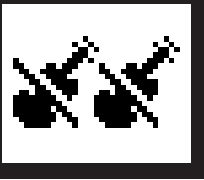

Diskettenfunktionen

Zum Ausführen einer der Diskettenfunktionen müssen Sie zunächst die [FUNCTION]-Taste drücken und die betreffende Anzeigeseite aufrufen, bevor Sie die Diskette in das Laufwerk einlegen. Wenn bereits eine Diskette eingelegt und die [SONG]-Taste eingeschaltet ist, lassen sich die Diskettenfunktionen mit der [FUNCTION]-Taste nicht aufrufen. Drücken Sie in diesem Fall einmal auf die [SONG]-Taste, so daß die Anzeigelampe erlischt, um danach die Diskettenfunktionen aufzurufen.

[FORMAT] — Seite 4 der FUNCTION-Anzeige

Neue Disketten müssen zunächst formatiert werden, bevor Sie sie mit dem Clavinova einsetzen können. Wie Sie eine neue Leerdiskette oder eine formatfremde Diskette formatieren, erfahren Sie auf Seite 106.

Dieser Abschnitt beschreibt, wie Sie die Daten einer Diskette, die bereits mit dem Clavinova benutzt wurde, durch erneutes Formatieren der Diskette in einem Durchgang löschen.

1 Die zu formatierende Diskette einlegen.

Vergewissern Sie sich, daß der Schreibe Schutzknopf an der Diskette auf "schreibfähig" steht, und schieben Sie die Diskette dann mit dem Etikett nach oben und dem Verschlussschieber voran in das Laufwerk, bis der Mechanismus einrastet.

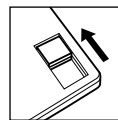
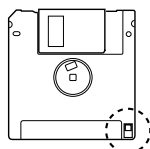

Schreibe Schutzöffnung verschlossen ("schreibfähig")

2 Die Diskette formatieren.

Drücken Sie die **START**-Displaytaste.

- Die Bestätigungsaufforderung "Are you sure?" (Sicher?) erscheint auf dem Display. Drücken Sie **YES**, um die Diskette zu formatieren, oder aber **NO**, um den Vorgang abzubrechen.

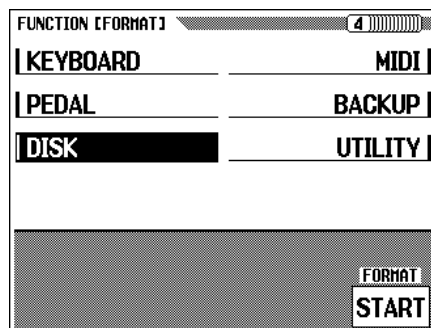

Ein Balken zeigt den Ablauf des Formatierungsvorgangs grafisch auf dem Display an. Nachdem die Diskette formatiert wurde, kann sie zum Aufnehmen, Speichern oder Kopieren von Song-Daten und anderen Daten verwendet werden.



- **Beim Formatieren werden alle evtl. auf der Diskette gespeicherten Daten gelöscht.**



Formate

- 2DD-Disketten werden auf 720 KB formatiert und 2HD-Disketten auf 1,44 MB.

[SONG COPY] — Seite 5 der FUNCTION-Anzeige

Mit der SONG COPY-Funktion können Sie mit dem Clavinova aufgezeichnete Songdaten (Dateien) auf eine andere Songnummer derselben oder einer anderen Diskette kopieren.

1 Die Diskette(n) vorbereiten.

Legen Sie die Diskette mit dem Quellensong ein.

- Wählen Sie das Kopierverfahren mit einer der beiden Displaytasten ganz links aus. Es gibt zwei Möglichkeiten.

DISK 1 - 1	Zum Kopieren zwischen zwei Songnummern derselben Diskette.
DISK 1 - 2	Zum Kopieren eines Songs auf eine andere Diskette.

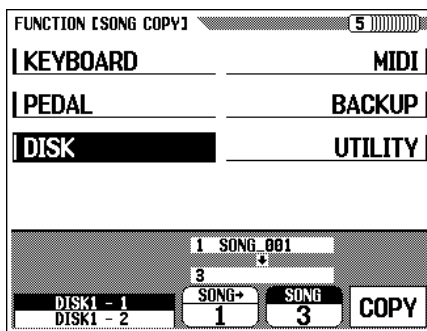

2 Den Quellensong wählen.

Drücken Sie die **SONG** →-Displaytaste, um den Parameter hervorzuheben, und wählen Sie dann mit dem Datenrad oder den [-/+]-Tasten den Quellensong.

- Der Name des gewählten Songs wird im oberen Teil des Displays angezeigt.

3 Die Ziel-Songnummer wählen (für DISK 1 -1)

Diese Schritt wird nur beim Verfahren **DISK 1 - 1** ausgeführt. Wenn Sie **DISK 1 - 2** gewählt haben, gehen Sie direkt zu Schritt 4 über.

Drücken Sie die **SONG**-Displaytaste, um den Parameter hervorzuheben, und wählen Sie dann mit dem Datenrad oder den [-/+]-Tasten die Ziel-Songnummer.

- Wenn an der gewählten Ziel-Songnummer bereits Daten gespeichert sind, wird der Name des betreffenden Songs im mittleren Teil des Displays angezeigt. Beim Kopieren auf eine bereits belegte Songnummer werden die alten Daten gelöscht und durch die des kopierten Songs ersetzt.

NOTIZ

- Wenn der interne Speicher des Clavinova Songdaten enthält, wird zum Sicherstellen dieser Daten automatisch auf den Kopiermodus **CUP** geschaltet (siehe Seite 138), und die Kopierfunktion **DISK 1 - 1** bzw. **DISK 1 - 2** kann nicht gewählt werden. In diesem Fall müssen Sie die intern gespeicherten Songdaten auf Diskette sicherstellen, wenn sie später wieder gebraucht werden, und die Daten im internen Speicher dann mit der **SONG DELETE**-Funktion (Seite 138) löschen. Danach kann der Kopiervorgang **DISK 1 - 1** bzw. **DISK 1 - 2** ausgeführt werden.
- Beim Kopieren zwischen Songnummern derselben Diskette kann der Kopiervorgang nicht ausgeführt werden, wenn Quellen- und Ziel-Songnummer identisch sind. In diesem Fall wird die Meldung "Select a different number!" (Andere Nummer wählen!) angezeigt.

4 Den Kopiervorgang ausführen.....

Drücken Sie die **COPY**-Displaytaste.

- ➔ Der Kopiervorgang beginnt. Wenn Sie den Song auf dieselbe Diskette kopieren, erscheint die Bestätigungsaufforderung "Are you sure?". Drücken Sie die **YES**-Displaytaste, um den Song zu kopieren, oder **NO**, um den Vorgang abzubrechen.

Wenn der Song auf eine andere Diskette kopiert wird, informiert die Meldung "Number of disk exchange (**)" darüber, wie oft Sie die Quellen- und Zieldiskette gegeneinander austauschen müssen. Drücken Sie die **OK**-Displaytaste, um den Vorgang fortzusetzen, oder aber **CANCEL**, um ihn abzubrechen.

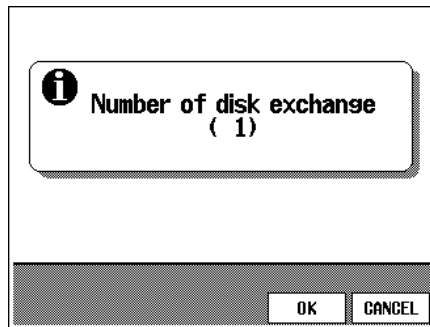

Befolgen Sie beim Kopieren auf eine andere Diskette die auf dem Display gegebenen Anweisungen.

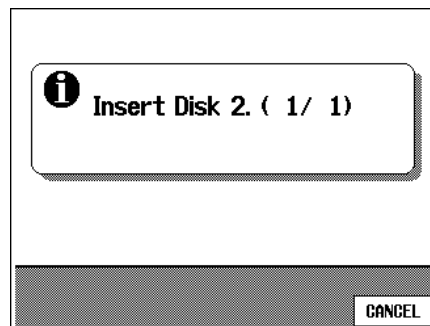

Wenn Sie die Ziel-Diskette zum ersten Mal einlegen, erscheint die folgende Anzeige auf dem Display. Wählen Sie hier mit dem Datenrad oder den [-/+]-Tasten die Ziel-Songnummer.

- Wenn an der gewählten Ziel-Songnummer bereits Daten gespeichert sind, wird der Name des betreffenden Songs auf dem Display angezeigt. Beim Kopieren auf eine bereits belegte Songnummer werden die alten Daten gelöscht und durch die des kopierten Songs ersetzt. Drücken Sie die **OK**-Displaytaste, um den Vorgang fortzusetzen, oder aber **CANCEL**, um ihn abzubrechen.

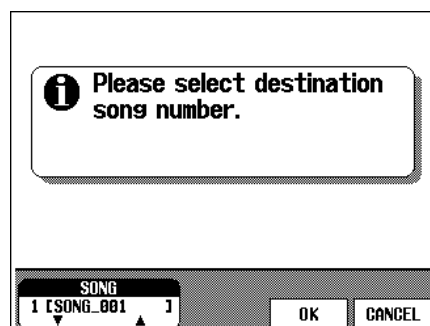

NOTIZ

- Bei **DISK1 - 1** kann der Kopiervorgang nicht ausgeführt werden, wenn Quellen- und Ziel-Songnummer identisch sind. In diesem Fall wird die Meldung "Select a different number!" (Andere Nummer wählen!) angezeigt.

NOTIZ

Copyright nicht verletzen!

- Das Kopieren urheberrechtlich geschützten Materials ist strengstens untersagt, außer es sei für persönlichen Gebrauch.

NOTIZ

- Fremde (nicht mit dem CVP-98/96/600/94/92 erstellte) Dateien können nur einmal kopiert werden. Folgekopien können nicht gemacht werden. Im Falle von kopierten DOC-Dateien können zusätzliche Daten nur für den linken/rechten Part aufgezeichnet werden.
- Auf dem CVP-94/92/97A/69/69A/59S erstellte Songdaten können mit dem CVP-98/96/600 kopiert werden.

● Kopieren eines ohne Diskette aufgenommenen Songs

Wenn Sie mit der Song-Aufnahmefunktion Daten ohne eingelegte Diskette aufzeichnen, werden diese automatisch im internen RAM-Speicher des Clavinova festgehalten. Zum Sicherstellen dieser Daten rufen Sie die SONG COPY-Funktion auf, legen dann eine Diskette ein und kopieren die Daten abschließend auf die Diskette.

- Wählen Sie die Ziel-Songnummer auf normale Weise an, um den Song dann auf die Diskette zu kopieren.

Wenn der interne RAM-Speicher Songdaten enthält, wird als Kopiervorgang automatisch **CUP - DISK** vorgegeben.

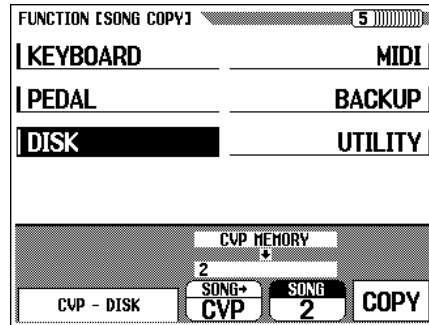

[SONG DELETE] — Seite 6 der FUNCTION-Anzeige

Auf der SONG DELETE-Anzeige können Sie nicht mehr gebrauchte Songs von der eingelegten Diskette löschen. Mit dieser Funktion können nur Song-Dateien gelöscht werden, die mit dem Clavinova erstellt oder kopiert wurden.

1 Die Diskette einlegen.

Legen Sie die Diskette mit der zu löschenden Datei in das Laufwerk ein.

2 Den zu löschenden Song wählen.

Wählen Sie mit dem Datenrad oder den [-/+]-Tasten den Song, der gelöscht werden soll. Die Songdaten im internen RAM-Speicher des Clavinova können mit dieser Funktion ebenfalls gelöscht werden, indem Sie anstelle einer Songnummer **CUP MEMORY** wählen (**CUP MEMORY** wird nur angeboten, wenn der interne RAM-Speicher Songdaten enthält).

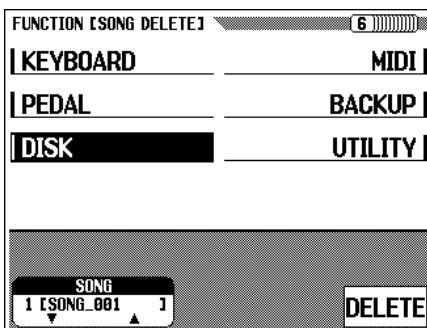

3 Den Löschvorgang ausführen.

Drücken Sie die **DELETE**-Displaytaste.

- ➔ Die Bestätigungsaufforderung "Are you sure?" erscheint auf dem Display. Drücken Sie die **YES**-Displaytaste, um den Song zu löschen, oder aber **NO**, um den Vorgang abzubrechen.

[REGISTRATION] — Seite 7 der FUNCTION-Anzeige

Mit dieser Funktion können Sie die mit der REGISTRATION-Funktion gespeicherten Bedienfeld-Setups auf Diskette sicherstellen oder Registration-Dateien von einer Diskette laden, löschen oder umbenennen. Bevor Sie die REGISTRATION-Funktion ausführen, vergewissern Sie sich, daß die für Registration-Dateien vorgesehene Diskette eingelegt ist.

Eine Liste mit den von der Registration-Funktion gespeicherten Einstellungen finden Sie in der Referenzanleitung auf Seite 35.

1 Einen Dateityp auswählen......

Wählen Sie zunächst mit einer der beiden Displaytasten ganz links den Dateityp, den Sie sicherstellen, laden, löschen oder umbenennen möchten.

REGISTRATION	Umfaßt die Daten einzelner oder aller 20 Registration-Speicherplätze.
ALL SETUP	Enthält alle Bediendeld-Einstellenden, die in der Liste auf Seite 35 der Referenzanleitung in der entsprechenden Spalte aufgeführt sind.

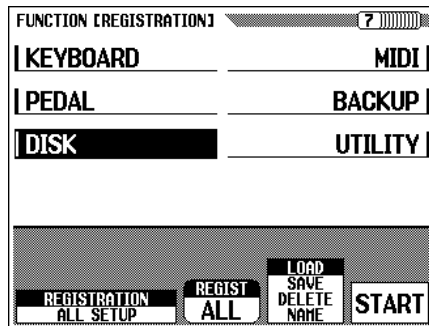

Zum Sicherstellen (Speichern) oder Laden von **REGISTRATION**-Daten stellen Sie zunächst den **REGIST**-Parameter (Registration-Nummer) ein. Beim Sicherstellen wählen Sie mit der **REGIST**-Displaytaste die Dateinummer (**ALL** oder **A-1 – E-4**), an der die Daten auf Diskette abgelegt werden sollen. Beim Laden wählen Sie den internen Ziel-Speicherplatz (**ALL** oder **A-1 – E-4**).

2 Die auszuführende Funktion wählen.....

Wählen Sie mit der zweiten Displaytaste von rechts die auszuführende Funktion: **LOAD** (Laden von Diskette), **SAVE** (Sicherstellen auf Diskette), **DELETE** (Löschen) oder **NAME** (Benennen).

3 Die START-Displaytaste drücken......

→ Der Vorgang beginnt.

Die als nächstes auszuführenden Schritte hängen von der gewählten Funktion ab. Richten Sie sich nach den im folgenden für die betreffende Funktion gegebenen Anweisungen.

■ SAVE (Sicherstellen)

Wenn Sie **SAVE** gewählt haben, erscheint das Benennungsmenü auf dem Display, und Sie müssen einen Namen für die sicherzustellende Datei eingeben.



Positionieren Sie den Cursor (Unterstrich) mit der **CHAR ►**-Displaytaste an der jeweiligen Eingabestelle (Dateinamen können maximal 12 Zeichen lang sein).

➤ Wählen Sie das einzugebende Zeichen (hervorgehoben) mit dem Datenrad oder den [-/+]-Tasten aus.

Drücken Sie die **CHAR SET**-Displaytaste, um das Zeichen an der aktuellen Schreibstelle einzugeben. Wiederholen Sie diesen Vorgang, bis der Name komplett ist.

Mit der **BACK SPACE**-Displaytaste können Sie das Zeichen an der vorangehenden Schreibstelle löschen. Das Zeichen vor dem Cursor (Unterstrich) wird dabei gelöscht, und der Cursor rückt eine Stelle zurück.

Mit der **CANCEL**-Displaytaste können Sie den Benennungsvorgang abbrechen und wieder zur FUNCTION [REGISTRATION]-Anzeige zurückgehen.

Nachdem Sie den Namen komplett eingegeben haben, drücken Sie zum Speichern die **SAVE**-Displaytaste.

Sollten Sie einen Namen eingegeben haben, unter dem bereits eine Datei auf der Diskette gespeichert ist, erscheint die Frage "Same Name! Overwrite?" (Gleicher Name! Überschreiben?) auf dem Display. Wenn die frühere Datei überschrieben und durch die neue ersetzt werden soll, drücken Sie die **OK**-Displaytaste (wenn nicht, drücken Sie **CANCEL**, um den Speichervorgang abzubrechen).

■ NAME (Benennen)

Wenn Sie **NAME** gewählt haben, erscheint die NAME-Funktionsanzeige auf dem Display.

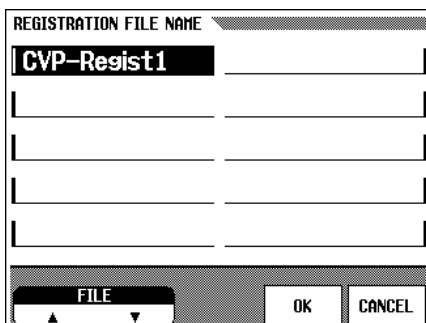

Wählen Sie zunächst die Datei, die benannt werden soll, mit einer der beiden Displaytasten ganz links, und drücken Sie dann die **OK**-Displaytaste.

- Die Benennungsanzeige erscheint auf dem Display. Geben Sie den neuen Namen ein, wie bei **SAVE** beschrieben.
- Beim Drücken der **OK**-Displaytaste wird der frühere Name durch den neuen ersetzt. Mit der **CANCEL**-Taste können Sie den Vorgang abbrechen. Wenn Sie einen Namen eingegeben haben, unter dem bereits eine Datei auf der Diskette gespeichert ist, erscheint die Frage "Same Name! Overwrite?" (Gleicher Name! Überschreiben?) auf dem Display. Wenn die frühere Datei überschrieben und durch die neue ersetzt werden soll, drücken Sie die **OK**-Displaytaste (wenn nicht, drücken Sie **CANCEL**, um den Benennungsvorgang abzubrechen).

■ **LOAD (Laden)**

Wenn Sie **LOAD** gewählt haben, erscheint die Anzeige zum Laden von Registration-Dateien auf dem Display. Beim Ausführen des Ladebefehls werden die gegenwärtigen Daten im internen Speicher gelöscht und durch die von der Diskette geladenen ersetzt. Sollten die internen Daten später wieder gebraucht werden, müssen Sie sie zuvor auf einer anderen Diskette sicherstellen (speichern).

Wählen Sie zunächst die Datei, die geladen werden soll, mit einer der beiden Displaytasten ganz links aus, und drücken Sie dann die **OK**-Displaytaste.

- ➔ Die Bestätigungsmeldung "Are you sure?" (Sicher?) erscheint auf dem Display. Drücken Sie die **YES**-Displaytaste, um die Datei zu laden, oder aber **NO**, um den Ladevorgang abzubrechen.

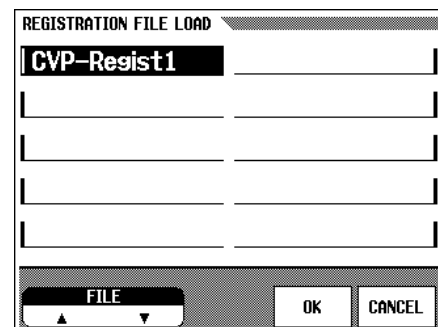

■ **DELETE (Löschen)**

Wenn Sie **DELETE** gewählt haben, erscheint die Anzeige zum Löschen von Registration-Dateien auf dem Display.

Wählen Sie zunächst die Datei, die gelöscht werden soll, mit einer der beiden Displaytasten ganz links aus, und drücken Sie dann die **OK**-Displaytaste.

- ➔ Die Bestätigungsmeldung "Are you sure?" (Sicher?) erscheint auf dem Display. Drücken Sie die **YES**-Displaytaste, um die Datei zu löschen, oder aber **NO**, um den Löschvorgang abzubrechen.



[TRANSFORM] — Seite 8 der FUNCTION-Anzeige

Über die TRANSFORM-Konvertierungsfunktion können Sie mit dem CVP-98/96/600 erstellte Song-Dateien in ein anderes Format umsetzen (konvertieren), um sie auf einem anderen Clavinova-Modell oder einem Disklavier abzuspielen.

Vergewissern Sie sich, daß die Diskette (muß eine 2DD-Diskette sein!) mit dem umzusetzenden Song im Laufwerk eingelegt ist.

1 Das Zielformat auswählen.....

Wählen Sie nun zunächst mit einer der beiden Displaytasten ganz links das Zielformat (d. h. das Instrument, für das die Daten verwendet werden sollen). Die folgenden Formate stehen zur Wahl:

CVP PERFORMANCE	Für Wiedergabe auf dem CVP-50/70/55/65/75/83S/85A/87A/89, CLP-705, DOM-30 und DOU-10.
PIANO FORMAT 1	Für Wiedergabe auf Disklavier-Modellen außer MX100A und MX100B.
PIANO FORMAT 2	Für Wiedergabe auf den Disklavier-Modellen MX100A und MX100B.

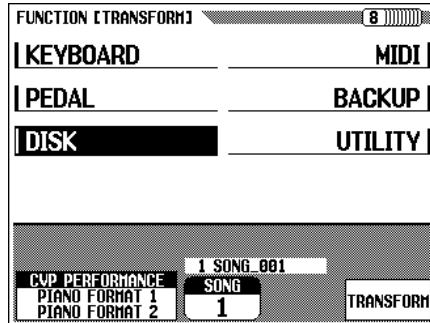

2 Den umzusetzenden Song mit dem Datenrad oder den [-/+]-Tasten wählen.....

3 Die TRANSFORM-Displaytaste drücken.....

Die Bestätigungsaufforderung “Are you sure?” (Sicher?) erscheint auf dem Display. Drücken Sie die **YES**-Displaytaste, um den gewählten Song in das andere Format umzusetzen, oder aber **NO**, um den Vorgang abubrechen. Nach der Konvertierung zeigt die Meldung “Completed! SONG No. **” die Songnummer an, bei der die umgesetzten Daten abgelegt wurden.

Dateien, die mit CVP PERFORMANCE erstellt wurden, werden durch “C)” vor dem Dateinamen identifiziert, während mit PIANO FORMAT 1/2 erstellte Dateien durch “P)” gekennzeichnet sind.

NOTIZ

Für Konvertierung geeignete Disketten

- Die Konvertierung ist nur mit 2DD-Disketten möglich. Wenn eine 2HD-Diskette eingelegt ist, erscheint die Meldung “2HD disk is not valid! Please copy to 2DD disk.” auf dem Bildschirm. Kopieren Sie den betreffenden Song in diesem Fall zunächst mit der SONG COPY-Funktion (Seite 136) auf eine 2DD-Diskette, um ihn danach mit TRANSFORM zu konvertieren.
- Daten im internen Speicher des Clavinova können nicht direkt konvertiert werden und müssen zunächst auf Diskette gespeichert werden.

NOTIZ

Über die Clavinova-Modelle CVP-94/92/59S/69A/69/79A

- Die Clavinova-Modelle CVP-94/92/59S/69A/69/79A können die mit dem CVP-98/96/600 aufgezeichneten Daten auch in nicht konvertierter Form abspielen.
- Die ursprünglichen Daten werden bei der Konvertierung nicht gelöscht.

NOTIZ

- Wenn eine mit PIANO FORMAT 1/2 konvertierte Datei auf einem CVP-Modell, dem DOM-30 oder dem DOU-10 abgespielt wird, bleiben die Spuren 1 und 2 stumm.

NOTIZ

- Eine nachträgliche Aufnahmen auf oder Bearbeiten von konvertierten Songs ist nicht möglich.



MIDI-Funktionen

Auf den Seiten 9 bis 11 der FUNCTION-Anzeige haben Sie Zugriff auf eine Reihe von MIDI-Funktionen (Musical Instrument Digital Interface).



- Wenn Sie mit MIDI-Steuerung arbeiten, stellen Sie den HOST SELECT-Schalter auf "MIDI".

[MIDI 1] — Seite 9 der FUNCTION-Anzeige

■ SEND CH (Sendekanal).....

Bei jedem MIDI-Aufbau müssen die Kanäle des sendenden und des empfangenden Geräts aufeinander abgestimmt sein, um ordnungsgemäße Übertragung der Daten zu ermöglichen (MIDI bietet 16 Kanäle). Mit dieser Funktion stellen Sie den bzw. die Sendekanäle des Clavinova ein.

Für die drei folgenden Arten von Spieldaten können individuelle Sendekanäle gewählt werden:

LEFT	Linke Stimme im Splitmodus
RIGHT1	Rechte Stimme im Splitmodus/erste Stimme im Dualmodus/ Stimme im normalen Spielmodus
RIGHT2	Zweite Stimme im Dualmodus

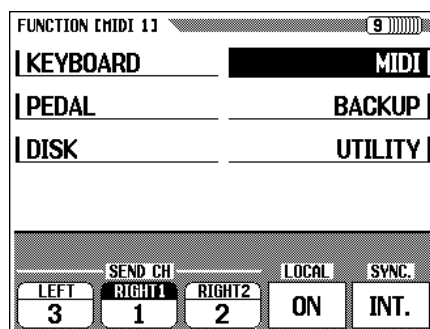

Sendekanal

- **LEFT**-Einstellung: OFF (Senden gesperrt), 1 bis 16
- Grundeinstellung: 3
- Backup-Grundeinstellung: OFF
- **RIGHT 1**-Einstellung: OFF (Senden gesperrt), 1 bis 16
- Grundeinstellung: 1
- Backup-Grundeinstellung: OFF
- **RIGHT 2**-Einstellung: OFF (Senden gesperrt), 1 bis 16
- Grundeinstellung: 2
- Backup-Grundeinstellung: OFF

● MIDI-Empfang

Das Clavinova empfängt MIDI-Daten stets im "Multi-Timbre"-Modus. Dieser Modus ermöglicht es externen Geräten, die Stimmen des Clavinova auf individuellen Kanälen (1 bis 16) anzusteuern. Dies wiederum bedeutet, daß Sie bei Verwendung eines Computers oder MIDI-Sequenzers vollen Ensemble- oder Orchesterklang mit dem Clavinova erzeugen können.

■ LOCAL (Local-Steuerung)

“Local-Steuerung” bezeichnet den Betriebszustand, bei dem das Clavinova den eigenen Tongenerator steuert, so daß die internen Stimmen über die Tastatur direkt gespielt werden. Die LOCAL-Funktion ist in diesem Fall aktiviert (ON). Die Local-Steuerung kann jedoch auch ausgeschaltet werden (OFF), in welchem Fall die Tastatur und der interne Tongenerator getrennt sind, so daß das Clavinova beim Spielen auf der Tastatur keinen Ton erzeugt. Die bei Tastenanschlägen erzeugten Daten werden jedoch über MIDI gesendet. Wenn Sie LOCAL auf “OFF” einstellen, können Sie auf der Tastatur des Clavinova einen externen MIDI-Tongenerator “spielen”, wobei die internen Stimmen stumm bleiben.

Die Local-Steuerung wird mit der **LOCAL**-Displaytaste abwechselnd ein- (ON) und ausgeschaltet (OFF). Eine Einstellung mit dem Datenrad oder den [-/+]-Tasten ist nicht möglich.

■ SYNC. (Taktsteuerung)

Die Wiedergabe von Songs und der automatischen Baß/Akkord-Begleitung wird normalerweise vom internen Taktgeber (INT.) des Clavinova gesteuert. Wenn Sie bei SYNC. “EXT.” einstellen, spricht das Clavinova auf das Taktsignal eines externen Sequenzers oder einer Rhythmusmaschine an. Diese Einstellung gibt Ihnen dann beispielsweise die Möglichkeit, die automatische Baß/Akkordbegleitung des Clavinova perfekt mit einem externen Sequenzer zu synchronisieren.

Die Taktsteuerung wird mit der **SYNC.**-Displaytaste abwechselnd auf “intern” (INT.) oder “extern” (EXT.) gesetzt. Eine Einstellung mit dem Datenrad oder den [-/+]-Tasten ist nicht möglich.

NOTIZ

Local-Steuerung

- Einstellungen: ON, OFF
- Grundeinstellung: ON
- Backup-Grundeinstellung: OFF

NOTIZ

Taktsteuerung

- Einstellungen: INT., EXT.
- Grundeinstellung: INT.
- Backup-Grundeinstellung: OFF

NOTIZ

- Wenn die Taktsteuerung auf “EXT.” eingestellt ist und kein MIDI-Taktsignal von einem externen Gerät empfangen wird, können die mit der automatischen Baß/Akkord-Begleitung und den Begleitungs-Styles in Beziehung stehenden Funktionen nicht verwendet werden.

[MIDI 2] — Seite 10 der FUNCTION-Anzeige

Auf der [MIDI 2]-Seite der FUNCTION-Anzeige finden Sie MIDI FILTER-Parameter, über die Senden und Empfangen spezifischer MIDI-Datentypen freigegeben oder gesperrt werden kann.

■ PROGRAM (MIDI-Programmwechsellmeldungen)

Das Clavinova spricht normalerweise auf MIDI-Programmwechselbefehle von einem externen Keyboard oder einem ähnlichen MIDI-Gerät an. So werden beispielsweise die Stimmen im Clavinova geändert, wenn das Instrument entsprechende Programmwechselbefehle von einem angeschlossenen MIDI-Sequenzer empfängt. (Derartige Meldungen haben keinen Einfluß auf die für Tastaturspiel gewählten Stimmen). Die Stimmen externer Geräte können auf dieselbe Weise durch Programmwechselbefehle des Clavinova geändert werden. (Wenn Sie am Clavinova eine Stimme auswählen, sendet das Instrument eine entsprechende Programmwechsellmeldung.)

Je nach MIDI-Konfiguration kann es von Vorteil sein, **PROGRAM** auf “OFF” einzustellen, um Empfangen und Senden von Programmwechsellmeldungen zu sperren. Um danach erneut mit Programmwechseln zu arbeiten, stellen Sie **PROGRAM** wieder auf “Tx&Rx”.

NOTIZ

Programmwechsellmeldungen

- Einstellungen: Tx&Rx (Senden/Empfangen freigegeben), OFF (Senden/Empfangen gesperrt)
- Grundeinstellung: Tx&Rx
- Backup-Grundeinstellung: OFF

NOTIZ

- Bank-MSB- und -LSB-Meldungen werden auch dann empfangen, wenn PROGRAM auf OFF gestellt ist.

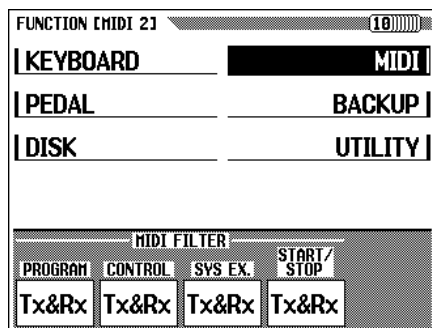

Die Stimmen-Programmnummerzuordnung des Clavinova entspricht der XG-Stimmenzuordnung. Mehr darüber finden Sie im Stimmenverzeichnis auf Seite 26 der Referenzanleitung.

■ CONTROL (MIDI-Steuermeldungen)

Steuermeldungen werden unter anderem bei Pedal- und Reglerbetätigungen erzeugt und bewirken eine entsprechende Änderung des zugeordneten Parameters (Controllers), z. B. Klangeffekt oder Lautstärke für expressive Steuerung. Sie können das Clavinova so einstellen, daß es auf Steuermeldungen anderer Geräte anspricht. (Diese Meldungen haben keinen Einfluß auf die auf der Tastatur gespielten Stimmen.) Analog dazu kann auch ein angeschlossenes MIDI-Gerät mit den vom Clavinova gesendeten Meldungen gesteuert werden. (Steuermeldungen werden gesendet, wenn das Dämpferpedal oder ein anderer Regler am Clavinova betätigt wird.) Wenn Steuermeldungen weder gesendet noch empfangen werden sollen, stellen Sie **CONTROL** auf OFF.

Die Steuermeldungen, auf das Clavinova anspricht, sind in der Referenzanleitung auf Seite 10 aufgelistet.

■ SYS EX. (systemexklusive Meldungen)

Systemexklusive Meldungen werden für komplexere MIDI-Steuervorgänge verwendet und sind geräte- und herstellerspezifisch. Wenn keine systemexklusiven Meldungen gesendet oder empfangen werden sollen, stellen Sie **SYS EX.** auf "OFF". Zum Freigeben der Send-/Empfangsfunktion für systemexklusive Daten wählen Sie "Tx&Rx".

Die vom Clavinova empfangbaren systemexklusiven Meldungen sind in der Referenzanleitung auf Seite 12 aufgelistet.

■ START/STOP (Start/Stop-Befehle)

Mit Start/Stop-Befehlen können die Rhythmus- und Wiedergabefunktionen eines Geräts über MIDI von einem externen Gerät aus gestartet und gestoppt werden. So können Sie beispielsweise von einem externen MIDI-Sequencer Start/Stop-Befehle senden, um die automatische Baß/Akkord-Begleitung oder die Wiedergabe am Clavinova zu starten und zu stoppen. Analog dazu können Sie die Wiedergabe auf einem externen Sequencer oder einer Rhythmusmaschine durch Starten/Stoppen der automatischen Baß/Akkord-Begleitung des Clavinova entsprechend steuern. Zum Sperren der Send-/Empfangsfunktion für Start/Stop-Befehle stellen Sie **START/STOP** auf OFF. Zum Freigeben der Funktion wählen Sie "Tx&Rx".

NOTIZ

Steuermeldungen

- Einstellungen: Tx&Rx (Senden/Empfangen freigegeben), OFF (Senden/Empfangen gesperrt)
- Grundeinstellung: Tx&Rx
- Backup-Grundeinstellung: OFF

NOTIZ

Systemexklusive Meldungen

- Einstellungen: Tx&Rx (Senden/Empfangen freigegeben), OFF (Senden/Empfangen gesperrt)
- Grundeinstellung: Tx&Rx
- Backup-Grundeinstellung: OFF

NOTIZ

Start/Stop-Befehle

- Einstellungen: Tx&Rx (Senden/Empfangen freigegeben), OFF (Senden/Empfangen gesperrt)
- Grundeinstellung: Tx&Rx
- Backup-Grundeinstellung: OFF

[MIDI 3] — Seite 11 der FUNCTION-Anzeige

Auf der [MIDI 3]-Anzeige können Sie einstellen, ob empfangene MIDI-Notendaten gemäß der Einstellung der TRANSPOSE-Funktion (Seite 130) transponiert werden sollen, ob Begleitungs-, Rhythmus- und Harmoniedaten über den MIDI OUT-Anschluß gesendet werden sollen, und ob die Tastaturspiel-Daten eines externen Keyboard empfangen werden und die Tastaturstimmen im Clavinova steuern sollen.

■ **MIDI TRANSPOSE (Transponierung empfangener MIDI-Notendaten)**

Wenn **MIDI TRANSPOSE** auf ON gestellt ist, werden über MIDI empfangene Notendaten gemäß der TRANSPOSE-Einstellung (Seite 130) vom Clavinova transponiert.

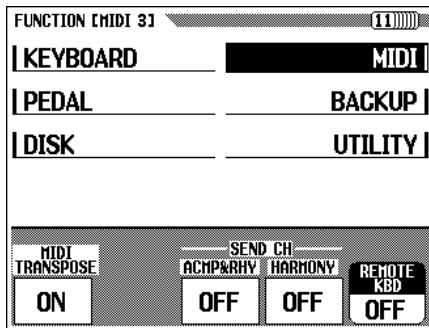

■ **SEND (Senden von Begleitungs-/Harmoniedaten)**

Wenn **ACMP&RHY** auf ON eingestellt ist, werden die von der automatischen Baß/Akkord-Begleitung erzeugten Begleitungs- und Rhythmusdaten über die MIDI [OUT]-Buchse gesendet. Die Daten werden auf den MIDI-Kanälen 9 bis 16 übertragen.

Wenn **HARMONY** auf ON gestellt ist, werden die von der HARMONY-Funktion erzeugten Harmoniedaten über die MIDI [OUT]-Buchse gesendet. Die Daten werden auf den MIDI-Kanälen 6 bis 8 übertragen.

Mit Hilfe dieser beiden Funktionen können die automatische Baß/Akkord-Begleitung und der Harmonieklang auf einem Computer oder einem externen Sequenzer aufgezeichnet werden.

■ **REMOTE KBD (externes Keyboard)**

Bei **REMOTE KBD** können Sie einen MIDI-Kanal zum Empfangen der Spieldaten eines externen Keyboards einstellen, um die Tastaturstimmen des Clavinova "ferngesteuert" zu spielen. Sie können diese Konfiguration auch zum Aufnehmen verwenden. Wählen Sie OFF, wenn keine extern erzeugten Tastatur-Daten empfangen werden sollen. Die folgenden vier Datentypen können empfangen werden.

- Note AN/AUS (Tastenanschläge)
- Steuermeldungen (Daten für Spielausdruck oder "Expression"; nur die folgend aufgeführten)

#1 Modulation	#66 Soft Pedal (Pianopedal)
#7 Volume (Lautstärke)	#123 All notes off (alle Noten aus)
#11 Expression (Spielausdruck)	BANK-Auswahl-MSB
#64 Sustain Pedal	BANK-Auswahl LSB
#65 Sostenuto Pedal	
- Programmwechsel (Stimmenauswahl)
- Pitch Bend (Tonhöhenbeugung)

NOTIZ

Transponierung empfangener MIDI-Notendaten

- Einstellungen: ON (freigegeben), OFF (gesperrt)
- Grundeinstellung: ON
- Backup-Grundeinstellung: OFF

NOTIZ

- Die auf der KEYBOARD 1-Anzeige (FUNCTION Seite 1) gemachte TRANSPOSE-Einstellung gilt auch für die über MIDI gesendeten Notendaten.

NOTIZ

Senden von Begleitungs-/Harmoniedaten

- Einstellung von **ACMP&RHY**: OFF (Senden gesperrt), 9 - 16 (Senden freigegeben)
- Grundeinstellung: OFF (Senden gesperrt)
- Backup-Grundeinstellung: OFF
- Einstellung von **HARMONY**: OFF (Senden gesperrt), 6 - 8 (Senden freigegeben)
- Grundeinstellung: OFF (Senden gesperrt)
- Backup-Grundeinstellung: OFF

NOTIZ

- Wenn Sie Begleitungs- und Harmoniedaten über MIDI senden möchten, sollten Sie vorsorglich bei SEND CH für die Tastaturspiel-Daten MIDI-Kanäle einstellen, die nicht für die Übertragung von Begleitungs- und Rhythmusdaten (Kanäle 9 bis 16) oder Harmoniedaten (Kanäle 6 bis 8) genutzt werden, um Konflikten aus dem Wege zu gehen.
- Wenn Sie bei **ACMP&RHY** oder **HARMONY** "ON" wählen, werden die entsprechenden Daten auch bei gesperrtem **RIGHT1**-Sendekanal (Seite 143) über MIDI gesendet.

NOTIZ

Externes Keyboard

- Einstellungen: OFF (Empfang gesperrt), 1 - 16 (Empfang auf dem eingestellten Kanal freigegeben)
- Grundeinstellung: OFF
- Backup-Grundeinstellung: OFF

NOTIZ

- Empfangene MIDI-Daten eines externen Keyboards werden nicht über die MIDI [OUT]-Buchse wieder ausgegeben.



[BACKUP] — Seite 12 der FUNCTION-Anzeige

Bei der BACKUP-Funktion können Sie für spezifische Parametergruppen vorgeben, ob deren Einstellungen beim Ausschalten des Geräts erhalten bleiben sollen oder nicht. Wenn Sie eine Parametergruppe auf ON einstellen, werden die Einstellung der betreffenden Parameter beim Ausschalten des Instruments nicht auf die Grundeinstellungen (Vorgabeeinstellungen) rückgesetzt.

Wählen Sie die gewünschte Parametergruppe mit den Displaytasten ▼ und ▲ oder mit dem Datenrad bzw. den [-/+]-Tasten an, und stellen Sie den Speichererhalt dann mit der Displaytaste ganz rechts auf ON (EIN) oder OFF (AUS). Parametergruppen, deren Einstellungen beim Ausschalten des Instruments erhalten bleiben, sind vor ihrem Namen durch ein Sternchenzeichen (“*”) gekennzeichnet. Die Parameter der Gruppen, die auf OFF gestellt sind, werden beim Ausschalten des Instruments auf die Grundeinstellungen (Vorgabeeinstellungen) rückgesetzt.

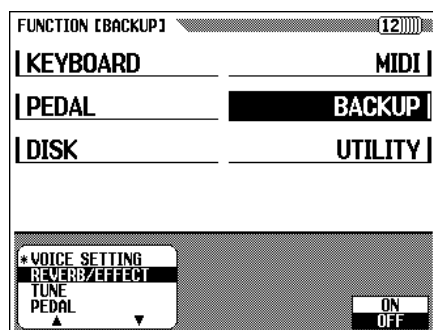

Die BACKUP-Funktion kann für folgende Parametergruppen eingestellt werden:

- VOICE SETTING
- REVERB/EFFECT
- TUNE (Grundstimmung, Tasten-Feinstimmung, Tonleiter-Stimmung)
- PEDAL
- ACMP SETTING (Einstellungen für automatische Baß/Akkord-Begleitung)
- ACMP SETTING
- REGISTRATION
- MIDI SETTING
- UTILITY (Pop-up Einblenddauer, Warnton)

Die Parameter der verschiedenen Gruppen sind in der Liste auf Seite 35 der Referenzanleitung einzeln aufgeführt.

Die Einstellungen der Parameter in den auf “BACKUP ON” gestellten Gruppen bleiben bei ausgeschaltetem Gerät etwa eine Woche lang im Speicher erhalten. Wenn das Clavinova länger als eine Woche ausgeschaltet bleibt, werden alle Parameter auf die Vorgabeeinstellungen rückgesetzt. Für dauerhaften Speichererhalt müssen Sie das Instrument daher mindestens einmal wöchentlich mehrere Minuten lang eingeschaltet lassen.

NOTIZ

- Die Backup-Grundeinstellungen (Vorgabeeinstellungen) für die Parametergruppen sind wie folgt: REGISTRATION und UTILITY “ON”, alle anderen Parametergruppen “OFF”.
- Die Einstellungen für Hilfe-Sprache sowie BACKUP ON/OFF selbst bleiben stets gespeichert.

[RECALL] — Seite 13 der FUNCTION-Anzeige

Mit der RECALL-Funktion können Sie die Parameter einzelner oder aller Gruppen auf die werkseitigen Vorgabeeinstellungen (Grundeinstellungen) rücksetzen.

Wählen Sie die Gruppe, deren Parameter rückgesetzt werden sollen, mit den Displaytasten ▼ und ▲ oder mit dem Datenrad bzw. den [-/+]-Tasten an, und drücken Sie dann die **START**-Displaytaste.

- ➔ Die Bestätigungsaufforderung "Are you sure?" (Sicher?) erscheint auf dem Display. Drücken Sie die **YES**-Displaytaste, um die Parameter rückzusetzen, oder aber **NO**, um den Vorgang abzubrechen.

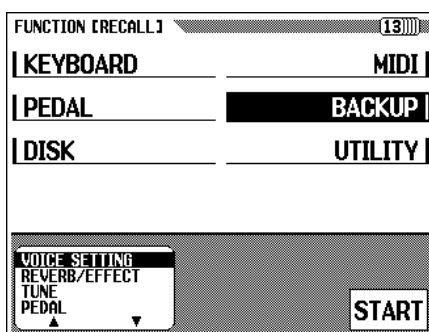

Die folgenden Parametergruppen können rückgesetzt werden:

- VOICE SETTING
- REVERB/EFFECT
- TUNE (Grundstimmung, Tasten-Feinstimmung, Tonleiter-Stimmung)
- PEDAL
- ACMP SETTING (Einstellungen für automatische Baß/Akkord-Begleitung)
- ACMP SETTING
- REGISTRATION
- MIDI SETTING
- UTILITY (Pop-up Einblenddauer, Sprache, Warnton)
- ALL (alle obengenannten Einstellungen)

Die Parameter der verschiedenen Gruppen sind in der Liste auf Seite 35 der Referenzanleitung einzeln aufgeführt.

NOTIZ

- Die Hilfe-Sprache und die vorangehend beschriebenen **BACKUP ON/OFF**-Einstellungen werden mit **RECALL** nicht auf ihre Anfangseinstellung (Grundeinstellung) rückgesetzt. Diese und alle anderen Einstellungen können jedoch auf die werkseitig vorgegebenen Werte rückgesetzt werden, indem Sie das Instrument einschalten, während Sie die Taste ganz rechts auf der Tastatur (C7) gedrückt halten. Danach bestätigt die Meldung "Back up of data erased and replaced by Factory data" auf dem Display, daß das Instrument auf die werkseitigen Vorgabeeinstellungen rückgesetzt wurde. Anschließend erscheint dann die Hauptanzeige auf dem Display.

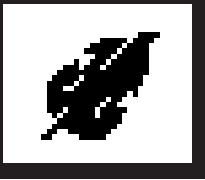

[MICRO TUNING] — Seite 14 der FUNCTION-Anzeige

Mit der MICRO TUNING-Funktion können Sie die einzelnen Tasten der Tastatur feinstimmen. Die dadurch erstellte Tasten-Feinstimmung kann auf Diskette gespeichert und später bei Bedarf wieder geladen werden. Die MICRO TUNING-Einstellung kann mit der Displaytaste ganz links jederzeit aktiviert und deaktiviert werden.

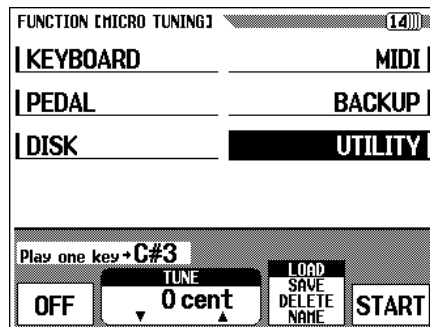

1 Die zu stimmende Taste vorgeben.....

Schlagen Sie die Taste an, die Sie feinstimmen möchten.

- Der Notename und der aktuelle Stimmwert werden auf dem Display angezeigt.

2 Die Taste feinstimmen.....

Verändern Sie nun die Tonhöhe der Taste mit den Displaytasten **TUNE** ▼ und ▲ oder mit dem Datenrad bzw. den [-/+]-Tasten. Sie können die Taste dabei wiederholt anschlagen, um die Wirkung der jeweiligen Einstellung zu kontrollieren, wenn die Displaytaste ganz links auf "ON" gestellt ist. Durch gleichzeitiges Drücken der Displaytasten **TUNE** ▼ und ▲ können Sie den normalen Stimmwert von ±0 jederzeit wieder aufrufen.

3 Schritte 1 und 2 wiederholt ausführen.....

Wiederholen Sie Schritte 1 und 2, bis alle Tasten wunschgemäß gestimmt sind.

Die komplette Tasten-Feinstimmung kann als Stimmungsdatei benannt und auf Diskette sichergestellt werden. Stimmungsdateien können bei Bedarf jederzeit schnell geladen und wieder gelöscht werden.

Bevor Sie eine der entsprechenden Diskettenfunktionen ausführen, müssen Sie sicherstellen, daß eine geeignete Diskette eingelegt ist, die entweder bereits MICRO TUNING-Dateien enthält oder zum Speichern solcher Dateien verwendet werden kann.

NOTIZ

- Bereich: -100 Cent (-1 Halbton) bis +100 Cent (+1 Halbton)
- Grundeinstellung: 0 (für alle Tasten)
- Backup-Grundeinstellung: OFF

1 Die gewünschte Diskettenfunktion wählen.

Wählen Sie mit der zweiten Displaytaste von rechts die auszuführende Funktion: **LOAD** (Laden von Diskette), **SAVE** (Sicherstellen auf Diskette), **DELETE** (Löschen) oder **NAME** (Benennen).

2 Die START-Displaytaste drücken.

Nach Drücken der **START**-Displaytaste erscheint die Anzeige für die gewählte Diskettenfunktion.

Die restlichen Bedienvorgänge sind identisch mit den auf Seiten 140 und 141 beschrieben. Eine genaue Beschreibung der einzelnen Diskettenfunktionen finden Sie auf den folgenden Seiten:

SAVE	Siehe Seite 140.
NAME	Siehe Seite 140.
LOAD	Siehe Seite 141.
DELETE	Siehe Seite 141.

[SCALE TUNING] — Seite 15 der FUNCTION-Anzeige

Auf der SCALE TUNING-Anzeige können Sie über **PRESET** eine Reihe von vorprogrammierten klassischen Stimmungen auswählen. Wenn Sie **USER** einstellen, können Sie Ihre eigene Stimmung (Tonleiter) für eine Oktave programmieren, die dann automatisch auf die gesamte Tastatur des Keyboards gelegt wird. Die erstellte Tonleiter-Stimmung kann außerdem für späteren Gebrauch auf Diskette sichergestellt werden.

■ PRESET (vorprogrammierte Stimmungen)

Über diese Funktion können Sie eine der fest im Instrument vorprogrammierten Stimmungen oder Temperaturen wählen.

Bis sich die heute übliche temperierte Stimmung allgemein durchsetzte, gab eine Reihe anderer Temperaturen, die in den unterschiedlichen Epochen für die Instrumente jener Jahre erarbeitet wurden. Über PRESET können Sie zum Spielen mit historisch korrekter Temperatur die passende Stimmung wählen, um sich noch mehr in die Musik der betreffenden Ära hineinzusetzen.

Das Clavinova bietet die folgenden sieben Stimmungsarten zur Auswahl:

- EQUAL = temperierte Stimmung
- PURE(MAJOR) = rein (Dur)
- PURE(MINOR) = rein (Moll)
- MEANTONE = mitteltönig
- PYTHAGOREAN = pythagoreisch
- WERCKMEISTER
- KIRNBERGER

- 1 Mit der linken Displaytaste **PRESET** wählen, um die folgende Anzeige aufzurufen.

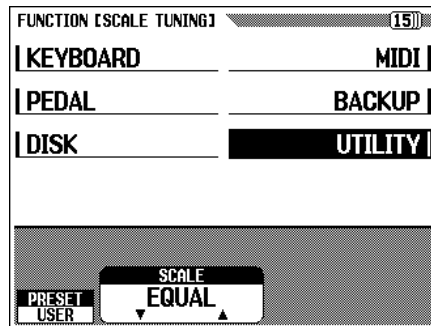

- 2 Die **SCALE**-Displaytaste ▼ oder ▲ drücken, um den Parameter hervorzuheben, und dann die Stimmungsort mit dem Datenrad oder den [-/+]-Tasten wählen.

Wenn Sie eine andere Stimmungsort als **EQUAL** wählen, müssen Sie die mittlere Taste (Bezugston für die Temperatur) vorgeben. Dadurch wird eine Temperatur in der gewünschten Tonart erzeugt.

- 3 Drücken Sie die **KEY**-Displaytaste, um den Parameter hervorzuheben, und wählen Sie dann die mittlere Taste mit dem Datenrad oder den [-/+]-Tasten.

NOTIZ

Mittlere Taste

- Einstellung: C, C#, D, D#, E, F, F#, G, G#, A, A#, B
- Grundeinstellung: C

■ USER (Anwender-Stimmung).....

Mit **USER** können Sie jede Taste einer Oktave individuell einstimmen. Die Stimmung einer Taste wird automatisch auf die entsprechenden Noten der anderen Oktaven übertragen.

- 1 Mit der linken Displaytaste **USER** wählen, um die folgende Anzeige aufzurufen.

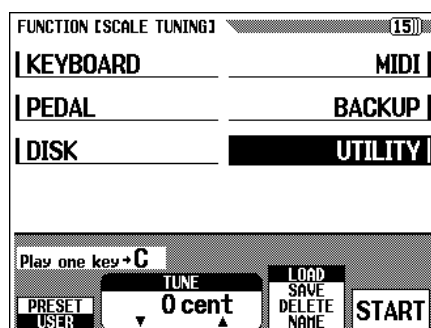

- 2** Die zu stimmende Taste anschlagen.
→ Der Notenname und der aktuelle Stimmwert werden auf dem Display angezeigt.
- 3** Die Tonhöhe der Taste mit den Displaytasten **TUNE ▼** und **▲** oder mit dem Datenrad bzw. den **[-/+]**-Tasten ändern. Sie können die Taste dabei wiederholt anschlagen, um die Wirkung der jeweiligen Einstellung zu kontrollieren. Durch gleichzeitiges Drücken der Displaytasten **TUNE ▼** und **▲** können Sie den normalen Stimmwert von ± 0 jederzeit wieder aufrufen.
- 4** Schritte 2 und 3 wiederholt ausführen, bis alle Noten der Oktave gestimmt sind.

Die komplette Anwender-Stimmung kann als Stimmungsdatei benannt und auf Diskette sichergestellt werden. Stimmungsdateien können bei Bedarf jederzeit schnell geladen und wieder gelöscht werden.

Bevor Sie eine der entsprechenden Diskettenfunktionen ausführen, müssen Sie sicherstellen, daß eine geeignete Diskette eingelegt ist, die entweder bereits SCALE TUNING-Dateien enthält oder zum Speichern solcher Dateien verwendet werden kann.

- 1** Die gewünschte Diskettenfunktion wählen.
Wählen Sie mit der zweiten Displaytaste von rechts die auszuführende Funktion: **LOAD** (Laden von Diskette), **SAVE** (Sicherstellen auf Diskette), **DELETE** (Löschen) oder **NAME** (Benennen).
- 2** Die **START**-Displaytaste drücken.
Nach Drücken der **START**-Displaytaste erscheint die Anzeige für die gewählte Diskettenfunktion.
Die restlichen Bedienvorgänge sind identisch mit den auf Seiten 140 und 141 beschriebenen. Eine genaue Beschreibung der einzelnen Diskettenfunktionen finden Sie auf den folgenden Seiten:

SAVE	Siehe Seite 140.
NAME	Siehe Seite 140.
LOAD	Siehe Seite 141.
DELETE	Siehe Seite 141.



Anwender-Stimmung

- Bereich: -64 Cent bis +64 Cent
- Grundeinstellung: 0 (für alle Tasten)
- Backup-Grundeinstellung: OFF

[POPUP TIME] — Seite 16 der FUNCTION-Anzeige

Mit dieser Funktion können Sie einstellen, wie lange Pop-up Anzeigen auf dem Display eingeblendet bleiben sollen. Für die VOICE- und die STYLE-Anzeige können Sie eine separate Zeitdauer einstellen.

Zum Einstellen der Einblenddauer für die VOICE- und die STYLE-Anzeige drücken Sie zunächst auf die **VOICE/STYLE**-Taste, um den Parameter hervorzuheben, und stellen die Zeit dann mit dem Datenrad oder den [-/+]-Tasten ein. Zum Einstellen der Einblenddauer für die anderen Pop-up Anzeigen gehen Sie genau so vor, drücken jedoch statt der **VOICE/STYLE**-Displaytaste die **OTHERS**-Displaytaste. Die Vorgabeeinstellung für die Einblenddauer kann durch gleichzeitiges Drücken der Displaytasten ▼ und ▲ wieder aufgerufen werden.

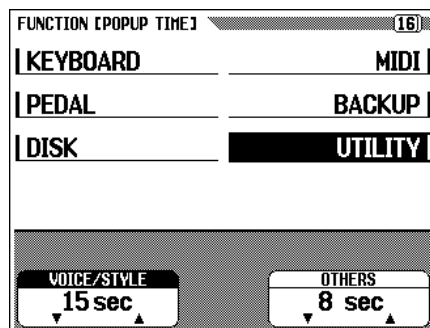

NOTIZ

Einblenddauer für Pop-up Anzeigen

- Bereich: 0 sec bis 30 sec, ∞ sec (unendlich)
- Grundeinstellung: 15 Sekunden für VOICE/STYLE, 8 Sekunden für OTHERS
- Backup-Grundeinstellung: ON

NOTES

- Wenn Sie "0 sec" einstellen, wird die betreffende Pop-up Anzeige nur bei gedrückt gehaltener Taste eingeblendet. Bei "∞ sec" blinkt die [DISPLAY HOLD]-Anzeigelampe nicht, und die Anzeige wird nicht automatisch wieder ausgeblendet. Pop-up Anzeigen werden in diesem Fall durch einen Druck auf die [EXIT]-Taste ausgeblendet.

[ALERT] — Seite 17 der FUNCTION-Anzeige

Mit dieser Funktion können Sie einen von sechs "Warntönen" wählen, der beim Auftreten eines Fehlers erklingt, und die Warntonlautstärke passend einstellen.

Drücken Sie die **VOICE**-Displaytaste ▼ oder ▲, um den Parameter hervorzuheben, und wählen Sie den gewünschten Warnton dann mit dem Datenrad oder den [-/+]-Tasten aus. Der jeweils gewählte Warnton erklingt zur Bestätigung. Der Vorgabe-Warnton kann durch gleichzeitiges Drücken der [-/+]-Tasten wieder aufgerufen werden.

Zum Einstellen der Warnton-Lautstärke drücken Sie die **VOLUME**-Displaytaste, um den Parameter hervorzuheben, und verwenden dann das Datenrad oder die [-/+]-Tasten. Der Vorgabe-Lautstärkewert kann durch gleichzeitiges Drücken der [-/+]-Tasten wieder aufgerufen werden.

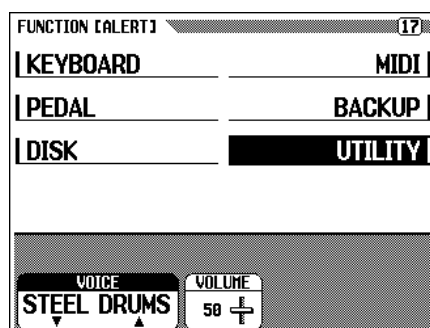

NOTIZ

Warnton

- Einstellungen: STEEL DRUMS, AGOGO, WOOD BLOCK, TIMPANI, CELESTA 4FT, KALIMBA
- Grundeinstellung: STEEL DRUMS
- Lautstärkebereich: 0 bis 100
- Grundeinstellung: 50
- Backup-Grundeinstellung: ON

KAPITEL 8: Sonstiges

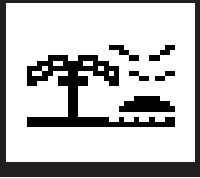

Anschlußbuchsen

■ [MIC. VOL.]-Regler und [MIC.]-Buchse

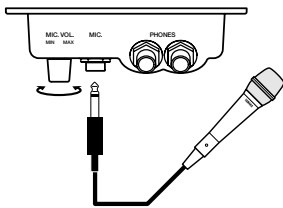

An die [MIC.]-Buchse können Sie zum Mitsingen ein Mikrofon (gewöhnlicher 1/4-Zoll-Klinkenstecker) anschließen. Der vom Mikrofon aufgenommene Ton wird dabei von den Lautsprechern des Clavinova wiedergegeben. Mit dem [MIC. VOL.]-Regler können Sie außerdem die Mikrofonlautstärke passend einstellen.

■ [PHONES]-Buchsen

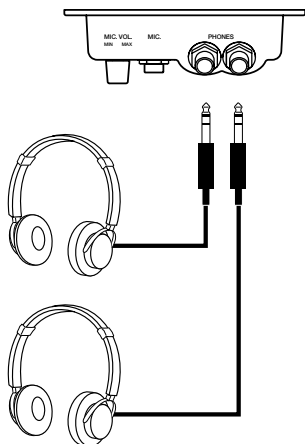

An die [PHONES]-Buchsen (1/4-Zoll-Klinkenbuchse) können Sie Kopfhörer anschließen. Das interne Lautsprechersystem des Clavinova wird beim Anschließen von Kopfhörern automatisch vom Signalweg getrennt. Es können zwei Paare Kopfhörer angeschlossen werden, so daß zwei Personen gleichzeitig mithören können.

■ AUX IN-Buchsen [L/L+R] und [R]

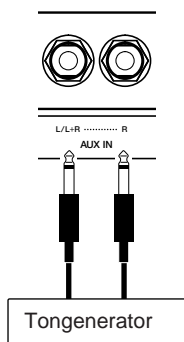

An diese Hochpegel-Eingangsbuchsen können Sie wie in der Abbildung andere Instrumente oder Tongeneratormodule anschließen, um deren Ausgangssignal mit dem Lautsprechersystem des Clavinova in Ton umzusetzen.

NOTIZ

Empfohlene Kopfhörer:
• Yamaha HPE-160

VORSICHT

- Das an den AUX OUT-Buchsen ausgegebene Tonsignal darf auf keinen Fall über die AUX IN-Buchsen wieder in das Clavinova zurückgeleitet werden. Auch wenn Sie die AUX OUT-Buchsen mit einem externen Gerät verbinden, müssen Sie darauf achten, daß dessen Tonsignal nicht über die AUX IN-Buchsen in das Clavinova eingegeben wird. Da das über die AUX IN-Buchsen in das Clavinova eingegebene Tonsignal unverändert an den AUX OUT-Buchsen wieder ausgegeben wird, würde bei der obengenannten Verbindung eine Rückkopplungsschleife entstehen, die eine normale Wiedergabe unmöglich macht und das Instrument sogar beschädigen kann.

NOTIZ

- Die [MASTER VOLUME]- und [REVERB]-Einstellung des Clavinova hat keinen Einfluß auf das über die AUX IN-Buchsen empfangene Tonsignal.
- Beim Anschluß an Mono-Geräte beschalten Sie die AUX IN- bzw. AUX OUT-Buchse [L/L+R].

■ AUX OUT-Buchsen [L/L+R] und [R]

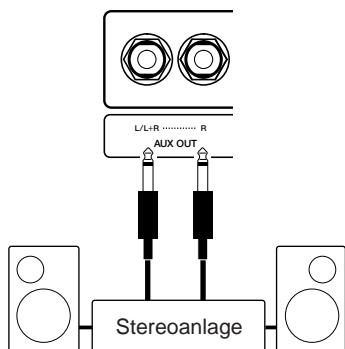

Über diese Hochpegel-Ausgangsbuchsen können Sie das Clavinova wie in der Abbildung an eine Stereoanlage, einen Verstärker, ein Mischpult oder ein Aufnahmegerät anschließen. Bringen Sie den [MASTER VOLUME]-Regler des Clavinova hierbei in Mittelstellung, um die Tonlautstärke dann mit dem anderen Gerät einzustellen.

■ [EXP.PEDAL]-Buchse

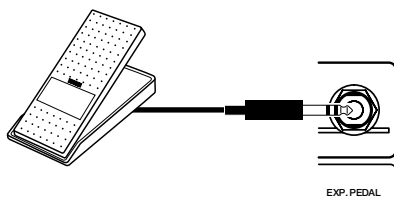

Hier können Sie ein Yamaha-Schwellerpedal (FC7) anschließen, um die Lautstärke des Tastaturspiels zur expressiven Nuancierung mit dem Fuß zu variieren.

■ MIDI-Buchsen [IN], [OUT] und [THRU]

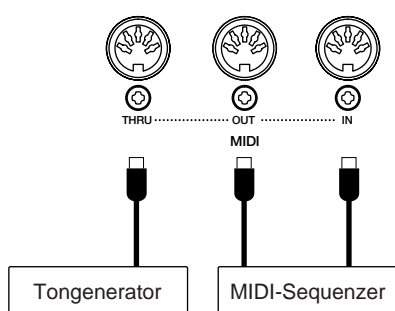

Hier können Sie externe MIDI-Geräte über MIDI-Kabel an das Clavinova anschließen. Beim Beschalten der MIDI-Buchsen müssen Sie den im folgenden beschriebenen HOST SELECT-Schalter auf "MIDI" stellen.

■ HOST SELECT-Schalter und [TO HOST]-Buchse

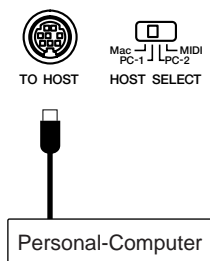

Über die [TO HOST]-Buchse kann das Instrument direkt an einen Personal-Computer angeschlossen werden.

Bei Anschluß an einen Personal-Computer muß der HOST SELECT-Schalter dem verwendeten Computer entsprechend eingestellt werden, bei MIDI-Anschluß auf "MIDI".

Einzelheiten erfahren Sie im Abschnitt "Anschluß an einen Personal-Computer".



Anschluß an einen Personal-Computer...

Das Clavinova ist mit einer internen TO HOST-Schnittstelle und einem HOST SELECT-Wahlschalter für den direkten Anschluß an einen Computer (Apple Macintosh oder IBM PC/AT) ausgestattet, so daß zum Arbeiten mit Sequenzerprogrammen und anderen Musik-Anwendungen die kostspielige Anschaffung einer separaten Schnittstelle für den Anschluß über die MIDI IN/OUT-Buchsen nicht erforderlich ist.

■ Anschluß an einen Apple Macintosh

Verbinden Sie den TO HOST-Anschluß am Clavinova über ein normgerechtes 8adriges Macintosh-Peripheriekabel mit dem Modem- oder Druckerport des Computers, je nachdem, welchen der beiden Ports die verwendete MIDI-Software für MIDI-Datenaustausch voraussetzt. Stellen Sie den HOST SELECT-Wahlschalter auf "Mac".

Je nach Softwaretyp müssen Sie außerdem unter Umständen andere Einstellungen für die MIDI-Schnittstelle am Computer vornehmen (richten Sie sich bitte nach den Angaben in der Software-Dokumentation). Die Taktfrequenz muß in jedem Fall auf 1 MHz eingestellt werden.

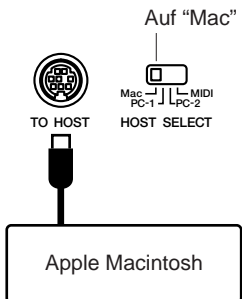

Auf "Mac" stellen.

Mac- PC-1 | MIDI | PC-2
HOST SELECT

● "Mac" Kabelverbindungen

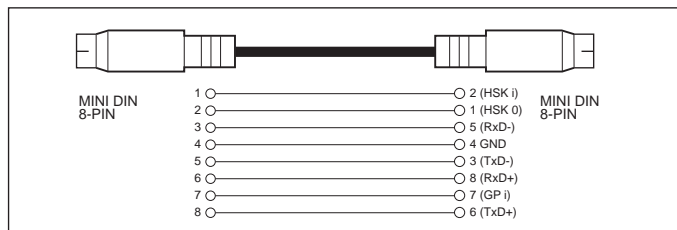

- 8poliges Peripheriekabel
- Datentransfargeschwindigkeit: 31.250 bps

■ Anschluß an einen IBM PC/AT oder kompatiblen Computer

Verbinden Sie den TO HOST-Anschluß am Clavinova über ein normgerechtes Anschlußkabel (8poliger DIN-Minstecker → 9poliger D-SUB-Stecker) mit dem dem RS-232C-Port des IBM-Computers. Stellen Sie den HOST SELECT-Wahlschalter auf "PC-2".

Informationen über erforderliche Einstellungen am Computer entnehmen Sie bitte der Software-Dokumentation.

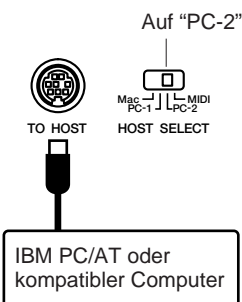

Auf "PC-2" stellen.

Mac- PC-1 | MIDI | PC-2
HOST SELECT

● "PC-2" Kabelverbindungen

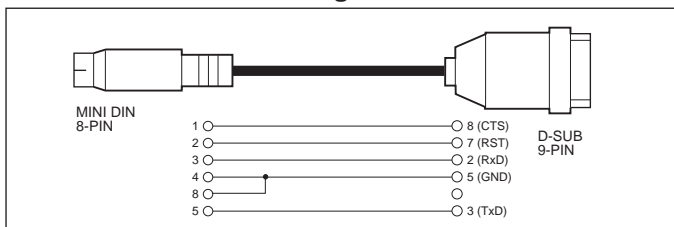

- 8poliger DIN-Minstecker → 9poliger D-SUB-Stecker.
- Datentransfargeschwindigkeit: 38.400 bps.

NOTIZ

- Beim Clavinova muß zum Beschalten der [TO HOST]-Buchse sowohl das Clavinova als auch der Computer ausgeschaltet werden, bevor das Kabel angeschlossen wird. Schalten Sie nach dem Anschluß zunächst des Computer und dann das Clavinova ein.
- Wenn die [TO HOST]-Buchse am Clavinova nicht (mehr) gebraucht wird, darf nichts an der Buchse angeschlossen sein. Wenn ein evtl. angeschlossenes Kabel eingesteckt bleibt, arbeitet das Clavinova unter Umständen nicht ordnungsgemäß.
- Wenn der HOST SELECT-Schalter auf "Mac", "PC-1" oder "PC-2" eingestellt ist, können keine Daten über die MIDI-Buchsen ausgetauscht werden. Wenn Sie den Computer über eine separate MIDI-Schnittstelle an die MIDI-Buchsen anschließen, müssen Sie den HOST SELECT-Schalter auf "Mac" stellen.
- Sollte Ihr System mit den oben beschriebenen Verbindungen und Einstellungen nicht ordnungsgemäß arbeiten, erfordert die verwendete Software unter Umständen andere Einstellungen. Lesen Sie bitte in der Software-Dokumentation nach, und stellen Sie den HOST SELECT-Schalter auf "PC-1", wenn die Software eine Datentransfargeschwindigkeit von 31.250 bps erfordert.

● Anschlußpin-Nummern

MINI DIN 8polig



D-SUB 9polig

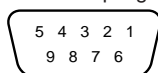

● MIDI-Treiber

Die mitgelieferte Music Software Collection-Diskette enthält auch spezielle MIDI-Treibersoftware, die Sie beim Gebrauch von Computer-Software mit dem Clavinova unter Umständen brauchen werden. Falls erforderlich, installieren Sie den MIDI-Treiber für Ihren Computer von dieser Diskette. Genauere Installationsanweisungen finden Sie in den folgenden Textdateien auf der Diskette.

Windows 95:

A:\driver\win95\readme.txt

A:\driver\win95\license.txt

Windows 3.1 (IBM PC):

AA:\driver\win31\ibmpc\cbxt3.txt

“A:” ist das Diskettenverzeichnis.

Warenzeichen

- *Apple und Macintosh sind Warenzeichen von Apple Computer, Inc.*
- *IBM-PC/AT ist ein Warenzeichen von International Business Machines Corporation.*
- *Windows ist das eingetragene Warenzeichen von Microsoft® Corporation.*
- *Alle anderen Warenzeichen sind Eigentum der jeweiligen Firmen.*

Stichwortverzeichnis

A		K		R	
ALERT SOUND	153	KEY TOUCH	131	RECALL	148
Anschlußbuchsen	154	KEYBOARD 1	130	REGISTRATION	83, 139
AUTO ACCOMPANIMENT	47, 56	KEYBOARD 2	131	REVERB	41
AUTO ACMP/SONG VOLUME	17	Keyboard Percussion	32		
		Kontrast	15	S	
		Konvertieren von Dateien	142	SCALE TUNING	150
B		Kopfhörer	9, 154	Schwellerpedal	18, 155
BACKUP	16, 147			Sektionen	69
BREAK	53	L		Sendekanal	143
		Lautstärke	17, 49, 54, 60, 93, 94	SINGLE FINGER	56, 58
C		Linkes Pedal	133	SMALL ACMP (kleine Begleitung)	65
CHORD ASSIST	66	Liste der Effekt-Typen	45	SONG COPY	136
CHORD SEQUENCE	116	Liste der Halleffekt-Typen	42	SONG DELETE	138
Computer, Anschluß an einen ~	156	LOCAL-Steuerung	144	SONG NAME	121
CUSTOM STYLE	68	Löschen von Spuren	123	SONG PLAY [GUIDE MODE]	103
		LYRICS	104	SONG PLAY [MAIN]	87
				SONG PLAY [PART]	92
D		M		SONG PLAY [REPEAT]	97
DAMPER MODE	134	MASTER EQUALIZER	19	SONG PLAY [TRACK PLAY]	91
DAMPER RANGE	134	Meldungen	16, 78; 2 (Referenzanleitung)	Song-Aufnahme	105
Datei-Piktogramme	88	Metronom	54	Song-Bearbeitungsfunktionen	120
Demo-Wiedergabe	24	MICRO TUNING	149	Song-Wiedergabe	87
Disketten	7	MIDI 1	143	Songnummer	88
Display	12	MIDI 2	144	SOUNDBOARD DEPTH (CVP-98)	134
Displaytasten	12	MIDI 3	146	SOUND REPEAT	101
DUAL-Modus	33	MIDI FILTER-Einstellungen	144	SPLIT-Modus	36
		Mikrofon	154	Splitpunkt	37, 61
E		MIXER	17, 60, 94	Sprache für Hilfetext (Deutsch)	22
EASY PLAY	100	MULTI FINGER	56, 59	Start	50, 112, 115
EFFECT	44			Start/Stop	89
EFFECT SETTINGS	131	N		Stimmen, Auswählen von ~	27
Einschalten	9	NEXT NOTE	100	Stimmung	130
		Notenanzeigen	104	Stop	53, 113, 116
F		Notenständer	8	STYLE NAME	73
FINGERED	56, 59			Style	47
Format	106, 135	O		Style File-Diskette	80
FREEZE-Funktion	86	ONE TOUCH SETTING	63	Style-Datei	80
FULL KEYBOARD	56, 59	ORGAN COMBINATION	29	Styles, Auswählen von ~	47
FUNCTION-Mods	128			Stücke in freiem Tempo	90
		P		SYNC	144
G		PAN	132	SYNCHRO STOP	64
Gerhäusedeckel (CVP-600)	9	Part	71		
GUIDE-Übungsfunktion	100	Partausblendung	91	T	
		Pedale	40, 133	Tastaturabdeckung	8
H		PIANIST-Styles	57	Tempo	49, 54, 90
HARMONY-Funktion	62	Piano-Rollanzeige	101	TRACK EDIT	122
HELP (Hilfe-Funktion)	22	POPUP TIME	153	TRACK RECORD	110
		POWER BASS (CVP-98)	21	Transponierung	130
I		PUNCH IN/OUT-Aufnahme	113		
INITIAL EDIT	124			V	
		Q		Verzeichnis der Demo-Songs	26
		Quantisierung	72, 123	Virtual Arranger	64
		QUICK RECORD	107	Vorbereitungen	8
				Z	
				Zusammenlegen von Spuren	122

FCC INFORMATION (U.S.A.)

1. IMPORTANT NOTICE: DO NOT MODIFY THIS UNIT!

This product, when installed as indicated in the instructions contained in this manual, meets FCC requirements. Modifications not expressly approved by Yamaha may void your authority, granted by the FCC, to use the product.

2. IMPORTANT: When connecting this product to accessories and/or another product use only high quality shielded cables. Cable/s supplied with this product **MUST** be used. Follow all installation instructions. Failure to follow instructions could void your FCC authorization to use this product in the USA.

3. NOTE: This product has been tested and found to comply with the requirements listed in FCC Regulations, Part 15 for Class "B" digital devices. Compliance with these requirements provides a reasonable level of assurance that your use of this product in a residential environment will not result in harmful interference with other electronic devices. This equipment generates/uses radio frequencies and, if not installed and used according to the instructions found in the users manual, may cause interference harmful to the operation of other electronic devices.

Compliance with FCC regulations does not guarantee that interference will not occur in all installations. If this product is found to be the source of interference, which can be determined by turning the unit "OFF" and "ON", please try to eliminate the problem by using one of the following measures: Relocate either this product or the device that is being affected by the interference.

Utilize power outlets that are on different branch (circuit breaker or fuse) circuits or install AC line filter/s.

In the case of radio or TV interference, relocate/reorient the antenna. If the antenna lead-in is 300 ohm ribbon lead, change the lead-in to co-axial type cable.

If these corrective measures do not produce satisfactory results, please contact the local retailer authorized to distribute this type of product. If you can not locate the appropriate retailer, please contact Yamaha Corporation of America, Electronic Service Division, 6600 Orangethorpe Ave, Buena Park, CA90620

The above statements apply **ONLY** to those products distributed by Yamaha Corporation of America or its subsidiaries.

* This applies only to products distributed by YAMAHA CORPORATION OF AMERICA.

IMPORTANT NOTICE FOR THE UNITED KINGDOM

Connecting the Plug and Cord

IMPORTANT. The wires in this mains lead are coloured in accordance with the following code:

BLUE : NEUTRAL
BROWN : LIVE

As the colours of the wires in the mains lead of this apparatus may not correspond with the coloured markings identifying the terminals in your plug proceed as follows:

The wire which is coloured BLUE must be connected to the terminal which is marked with the letter N or coloured BLACK.

The wire which is coloured BROWN must be connected to the terminal which is marked with the letter L or coloured RED.

Making sure that neither core is connected to the earth terminal of the three pin plug.

CAUTION: TO PREVENT ELECTRIC SHOCK, MATCH WIDE BLADE OF PLUG TO WIDE SLOT, FULLY INSERT.

ATTENTION: POUR ÉVITER LES CHOCS ÉLECTRIQUES, INTRODUIRE LA LAME LA PLUS LARGE DE LA FICHE DANS LA BORNE CORRESPONDANTE DE LA PRISE ET POUSSER JUSQU'AU FOND.

- This applies only to products distributed by Yamaha Canada Music Ltd.
- Ceci ne s'applique qu'aux produits distribués par Yamaha Canada Musique Ltée.

IMPORTANT SAFETY INSTRUCTIONS

INFORMATION RELATING TO PERSONAL INJURY, ELECTRICAL SHOCK, AND FIRE HAZARD POSSIBILITIES HAS BEEN INCLUDED IN THIS LIST.

WARNING- When using any electrical or electronic product, basic precautions should always be followed. These precautions include, but are not limited to, the following:

- 1.** Read all Safety Instructions, Installation Instructions, Special Message Section items, and any Assembly Instructions found in this manual **BEFORE** making any connections, including connection to the main supply.
- 2.** Main Power Supply Verification: Yamaha products are manufactured specifically for the supply voltage in the area where they are to be sold. If you should move, or if any doubt exists about the supply voltage in your area, please contact your dealer for supply voltage verification and (if applicable) instructions. The required supply voltage is printed on the name plate. For name plate location, please refer to the graphic found in the Special Message Section of this manual.
- 3.** This product may be equipped with a polarized plug (one blade wider than the other). If you are unable to insert the plug into the outlet, turn the plug over and try again. If the problem persists, contact an electrician to have the obsolete outlet replaced. Do **NOT** defeat the safety purpose of the plug.
- 4.** Some electronic products utilize external power supplies or adapters. Do **NOT** connect this type of product to any power supply or adapter other than one described in the owner's manual, on the name plate, or specifically recommended by Yamaha.
- 5.** **WARNING:** Do not place this product or any other objects on the power cord or place it in a position where anyone could walk on, trip over, or roll anything over power or connecting cords of any kind. The use of an extension cord is not recommended! If you must use an extension cord, the minimum wire size for a 25' cord (or less) is 18 AWG. **NOTE:** The smaller the AWG number, the larger the current handling capacity. For longer extension cords, consult a local electrician.
- 6.** Ventilation: Electronic products, unless specifically designed for enclosed installations, should be placed in locations that do not interfere with proper ventilation. If instructions for enclosed installations are not provided, it must be assumed that unobstructed ventilation is required.
- 7.** Temperature considerations: Electronic products should be installed in locations that do not significantly contribute to their operating temperature. Placement of this product close to heat sources such as; radiators, heat registers and other devices that produce heat should be avoided.
- 8.** This product was **NOT** designed for use in wet/damp locations and should not be used near water or exposed to rain. Examples of wet/damp locations are; near a swimming pool, spa, tub, sink, or wet basement.
- 9.** This product should be used only with the components supplied or; a cart, rack, or stand that is recommended by the manufacturer. If a cart, rack, or stand is used, please observe all safety markings and instructions that accompany the accessory product.
- 10.** The power supply cord (plug) should be disconnected from the outlet when electronic products are to be left unused for extended periods of time. Cords should also be disconnected when there is a high probability of lightning and/or electrical storm activity.
- 11.** Care should be taken that objects do not fall and liquids are not spilled into the enclosure through any openings that may exist.
- 12.** Electrical/electronic products should be serviced by a qualified service person when:
 - a. The power supply cord has been damaged; or
 - b. Objects have fallen, been inserted, or liquids have been spilled into the enclosure through openings; or
 - c. The product has been exposed to rain; or
 - d. The product does not operate, exhibits a marked change in performance; or
 - e. The product has been dropped, or the enclosure of the product has been damaged.
- 13.** Do not attempt to service this product beyond that described in the user-maintenance instructions. All other servicing should be referred to qualified service personnel.
- 14.** This product, either alone or in combination with an amplifier and headphones or speaker/s, may be capable of producing sound levels that could cause permanent hearing loss. **DO NOT** operate for a long period of time at a high volume level or at a level that is uncomfortable. If you experience any hearing loss or ringing in the ears, you should consult an audiologist. **IMPORTANT:** The louder the sound, the shorter the time period before damage occurs.
- 15.** Some Yamaha products may have benches and/or accessory mounting fixtures that are either supplied as a part of the product or as optional accessories. Some of these items are designed to be dealer assembled or installed. Please make sure that benches are stable and any optional fixtures (where applicable) are well secured **BEFORE** using. Benches supplied by Yamaha are designed for seating only. No other uses are recommended.

PLEASE KEEP THIS MANUAL

For details of products, please contact your nearest Yamaha or the authorized distributor listed below.

Pour plus de détails sur les produits, veuillez-vous adresser à Yamaha ou au distributeur le plus proche de vous figurant dans la liste suivante.

Die Einzelheiten zu Produkten sind bei Ihrer unten aufgeführten Niederlassung und bei Yamaha Vertragshändlern in den jeweiligen Bestimmungsländern erhältlich.

Para detalles sobre productos, contacte su tienda Yamaha más cercana o el distribuidor autorizado que se lista debajo.

NORTH AMERICA

CANADA

Yamaha Canada Music Ltd.
135 Milner Avenue, Scarborough, Ontario,
M1S 3R1, Canada
Tel: 416-298-1311

U.S.A.

**Yamaha Corporation of America,
Keyboard Division**
6600 Orangethorpe Ave., Buena Park, Calif. 90620,
U.S.A.
Tel: 714-522-9011

CENTRAL & SOUTH AMERICA

MEXICO

**Yamaha de Mexico S.A. De C.V.,
Departamento de ventas**
Javier Rojo Gomez No.1149, Col. Gpe Del
Moral, Deleg. Iztapalapa, 09300 Mexico, D.F.
Tel: 686-00-33

BRAZIL

Yamaha Musical do Brasil LTDA.
Av. Rebouças 2636, São Paulo, Brasil
Tel: 011-853-1377

ARGENTINA

Yamaha Music Argentina S.A.
Viamonte 1145 Piso2-B 1053,
Buenos Aires, Argentina
Tel: 1-371-7021

PANAMA AND OTHER LATIN AMERICAN COUNTRIES/ CARIBBEAN COUNTRIES

Yamaha de Panama S.A.
Torre Banco General, Piso 7, Urbanización Marbella,
Calle 47 y Aquilino de la Guardia,
Ciudad de Panamá, Panamá
Tel: 507-269-5311

EUROPE

THE UNITED KINGDOM

Yamaha-Kemble Music (U.K.) Ltd.
Sherbourne Drive, Tilbrook, Milton Keynes,
MK7 8BL, England
Tel: 01908-366700

IRELAND

Danfay Ltd.
61D, Sallynoggin Road, Dun Laoghaire, Co. Dublin
Tel: 01-2859177

GERMANY/SWITZERLAND

Yamaha Europa GmbH.
Siemensstraße 22-34, 25462 Rellingen,
F.R. of Germany
Tel: 04101-3030

AUSTRIA

Yamaha Music Austria
Schleiergasse 20, A-1100 Wien Austria
Tel: 01-60203900

THE NETHERLANDS

Yamaha Music Nederland
Kanaalweg 18G, 3526KL, Utrecht, The Netherlands
Tel: 030-2828411

BELGIUM

Yamaha Music Belgium
Keiberg Imperiastraat 8, 1930 Zaventem, Belgium
Tel: 02-7258220

FRANCE

**Yamaha Musique France,
Division Claviers**
BP 70-77312 Marne-la-Vallée Cedex 2, France
Tel: 01-64-61-4000

ITALY

**Yamaha Musica Italia S.P.A.,
Home Keyboard Division**
Viale Italia 88, 20020 Lainate (Milano), Italy
Tel: 02-935-771

SPAIN

Yamaha-Hazen Electronica Musical, S.A.
Jorge Juan 30, 28001, Madrid, Spain
Tel: 91-577-7270

PORTUGAL

Valentim de Carvalho CI SA
Estrada de Porto Salvo, Paço de Arcos 2780 Oeiras,
Portugal
Tel: 01-443-3398/4030/1823

GREECE

Philippe Nakas S.A.
Navarinou Street 13, P.Code 10680, Athens, Greece
Tel: 01-364-7111

SWEDEN

Yamaha Scandinavia AB
J. A. Wettergrens Gata 1
Box 30053
S-400 43 Göteborg, Sweden
Tel: 031 89 34 00

DENMARK

YS Copenhagen Liaison Office
Generatorvej 8B
DK-2730 Herlev, Denmark
Tel: 44 92 49 00

FINLAND

Warner Music Finland OY/Fazer Music
Aleksanterinkatu 11, P.O. Box 260
SF-00101 Helsinki, Finland
Tel: 0435 011

NORWAY

Norsk filial av Yamaha Scandinavia AB
Grini Næringspark 1
N-1345 Østerås, Norway
Tel: 67 16 77 70

ICELAND

Skifan HF
Skeifan 17 P.O. Box 8120
IS-128 Reykjavik, Iceland
Tel: 525 5000

OTHER EUROPEAN COUNTRIES

Yamaha Europa GmbH.
Siemensstraße 22-34, 25462 Rellingen, F.R. of
Germany
Tel: 04101-3030

AFRICA

**Yamaha Corporation,
International Marketing Division**
Nakazawa-cho 10-1, Hamamatsu, Japan 430-8650
Tel: 053-460-2312

MIDDLE EAST

TURKEY/CYPRUS

Yamaha Europa GmbH.
Siemensstraße 22-34, 25462 Rellingen,
F.R. of Germany
Tel: 04101-3030

OTHER COUNTRIES

**Yamaha Corporation,
International Marketing Division**
Nakazawa-cho 10-1, Hamamatsu, Japan 430-8650
Tel: 053-460-2312

ASIA

HONG KONG

Tom Lee Music Co., Ltd.
11/F., Silvercord Tower 1, 30 Canton Road,
Tsimshatsui, Kowloon, Hong Kong
Tel: 2737-7688

INDONESIA

**PT. Yamaha Music Indonesia (Distributor)
PT. Nusantik**
Gedung Yamaha Music Center, Jalan Jend. Gatot
Subroto Kav. 4, Jakarta 12930, Indonesia
Tel: 21-520-2577

KOREA

Cosmos Corporation
#131-31, Neung-Dong, Sungdong-Ku, Seoul
Korea
Tel: 02-466-0021~5

MALAYSIA

Yamaha Music Malaysia, Sdn., Bhd.
Lot 8, Jalan Perbandaran, 47301 Kelana Jaya,
Petaling Jaya, Selangor, Malaysia
Tel: 3-703-0900

PHILIPPINES

Yupango Music Corporation
339 Gil J. Puyat Avenue, P.O. Box 885 MCPO,
Makati, Metro Manila, Philippines
Tel: 819-7551

SINGAPORE

Yamaha Music Asia Pte., Ltd.
Blk 202 Hougang, Street 21 #02-01,
Singapore 530202
Tel: 747-4374

TAIWAN

Yamaha KHS Music Co., Ltd.
10F, 150, Tun-Hwa Northroad,
Taipei, Taiwan, R.O.C.
Tel: 02-2713-8999

THAILAND

Siam Music Yamaha Co., Ltd.
121/60-61 RS Tower 17th Floor,
Ratchadaphisek RD., Dindaeng,
Bangkok 10320, Thailand
Tel: 02-641-2951

THE PEOPLE'S REPUBLIC OF CHINA AND OTHER ASIAN COUNTRIES

**Yamaha Corporation,
International Marketing Division**
Nakazawa-cho 10-1, Hamamatsu, Japan 430-8650
Tel: 053-460-2317

OCEANIA

AUSTRALIA

Yamaha Music Australia Pty. Ltd.
17-33 Market Street, South Melbourne, Vic. 3205,
Australia
Tel: 3-699-2388

NEW ZEALAND

Music Houses of N.Z. Ltd.
146/148 Captain Springs Road, Te Papapa,
Auckland, New Zealand
Tel: 9-634-0099

COUNTRIES AND TRUST TERRITORIES IN PACIFIC OCEAN

**Yamaha Corporation,
International Marketing Division**
Nakazawa-cho 10-1, Hamamatsu, Japan 430-8650
Tel: 053-460-2317

HEAD OFFICE Yamaha Corporation, Electronic Musical Instrument Division
Nakazawa-cho 10-1, Hamamatsu, Japan 430-8650
Tel: 053-460-3273

