

# **YAMAHA**

# **PORTATONE**

---

# **PSR-2500**

---

*Owner's Guide*

*Spielanleitung*

*Mode d'emploi*

*Manual del Propietario*

---

**YAMAHA**

## **Congratulations!**

You are the proud owner of a Yamaha PortaTone. Your PortaTone is a high-quality musical instrument that incorporates advanced Yamaha digital technology and many versatile features. In order to obtain maximum performance and enjoyment from your PortaTone, we urge you to read this Owner's Guide thoroughly while trying out the various features described. Keep the Owner's Guide in a safe place for later reference.

## **Herzlichen Glückwunsch**

Und vielen Dank für den Kauf des Yamaha PortaTones PSR-2500. Bei Ihrem PortaTone PSR-2500 handelt es sich um ein hochwertiges Keyboard, das auf der wegweisenden Yamaha Digitaltechnologie basiert und Ihnen zahlreiche praktische Funktionen bietet. Bitte lesen Sie sich zunächst diese Anleitung sorgfältig durch und probieren Sie gleichzeitig die beschriebenen Funktionen aus, damit Sie das großartige Potential dieses Instruments kennenlernen. Danach sollten Sie diese Anleitung zur späteren Bezugnahme an einem sicheren Ort aufbewahren.

## **Félicitations!**

Vous voilà à présent le fier propriétaire d'un PortaTone Yamaha. Votre PortaTone est un instrument de musique de très grande qualité incorporant les toutes dernières innovations de la technologie numérique de Yamaha et une très grande variété de fonctions ultra-perfectionnées. Afin d'obtenir des performances maximales de votre PortaTone et d'en tirer le plus de satisfactions possibles, nous vous conseillons de lire très attentivement ce mode d'emploi tout en essayant les fonctions qui y sont décrites. Conserver le mode d'emploi en lieu sûr afin de pouvoir vous y reporter ultérieurement si besoin est.

## **¡Enhorabuena!**

Usted es un orgulloso propietario de un Yamaha PortaTone. Su PortaTone es un instrumento musical de alta calidad que incorpora la avanzada tecnología digital de Yamaha y muchas versátiles características. Para aprovechar al máximo su rendimiento y disfrutar con el PortaTone, le aconsejamos que lea todo este Manual del Propietario mientras intenta las diversas características descritas. Guarde el Manual del Propietario en un lugar seguro para poderlo consultar en el futuro.

## CONTENTS

<b>1. BEFORE YOU BEGIN</b> .....	4
Power Supply .....	4
Using Batteries .....	4
Using an Optional Power Adaptor .....	5
Remove the Protective Film .....	5
Setting Up the Music Stand .....	5
Taking Care of Your PortaTone .....	5
<b>2. NOMENCLATURE</b> .....	7
Top Panel Controls .....	7
Rear Panel Connectors .....	9
<b>3. ENJOY THE DEMONSTRATION</b> .....	10
<b>4. SELECTING AND PLAYING VOICES</b> .....	12
Selecting a Voice .....	12
Adjusting the Volume .....	13
Using the Roll Bar .....	14
Adding Effects .....	15
Transposition: Shifting Pitch in Semitone Steps .....	17
Tuning: Fine Pitch Control .....	18
The SPLIT Mode: Separate Left- and Right-hand Voices .....	19
Alternative Split Point Selection .....	21
<b>5. USING THE ACCOMPANIMENT SECTION</b> .....	22
Rhythm Accompaniment .....	22
Selecting an Accompaniment Style .....	22
Adjusting the Accompaniment Volume .....	24
Setting the Tempo .....	24
Starting the Accompaniment .....	25
Starting the Accompaniment with an Introduction .....	26
Adding Fill-ins .....	27
Stopping the Accompaniment .....	27

## INHALT

<b>1. VOR DEM SPIELEN</b> .....	4
Stromversorgung .....	4
Stromversorgung über Batterien .....	4
Stromversorgung über getrennt erhältlichen Adapter .....	5
Entfernen der Schutzfolie .....	5
Anbringen des Notenständers .....	5
Vorsichtsmaßnahmen .....	5
<b>2. BEZEICHNUNG DER TEILE</b> .....	7
Bedienelemente .....	7
Anschlüsse auf der Rückseite .....	9
<b>3. DEMO-WIEDERGABE</b> .....	10
<b>4. WÄHLEN UND SPIELEN VON STIMMEN</b> .....	12
Stimmenwahl .....	12
Einstellen der Lautstärke .....	13
Verwendung der Steuerrolle ..	14
Zuschalten von Effekten .....	15
Transponierung: Versetzen der Tonlage in Halbtonschritten .....	17
Feinstimmen: Die Feinstimmtasten .....	18
Manualteilung: Verschiedene Stimmen für linke und rechte Hand .....	19
Wahl eines anderen Teilungspunkts .....	21
<b>5. DIE BEGLEITUNGS- FUNKTIONEN</b> .....	22
Schlagzeugbegleitung .....	22
Wahl des Begleitungsstils .....	22
Einstellen der Begleitungslautstärke .....	24
Einstellen des Tempos .....	24
Auslösen der Begleitung .....	25
Beginnen der Begleitung mit Auftakt .....	26
Einfügen von Fill-ins .....	27
Stoppen der Begleitung .....	27

## TABLE DES MATIERES

<b>1. AVANT DE COMMENCER</b> .....	4
Alimentation électrique .....	4
Fonctionnement sur piles .....	4
Utilisation d'un adaptateur secteur en option .....	5
Retrait de la pellicule protectrice .....	5
Mise en place du pupitre .....	5
Entretien du PortaTone .....	5
<b>2. NOMENCLATURE</b> .....	7
Commandes du panneau supérieur .....	7
Prises du panneau arrière .....	9
<b>3. ECOUTE DE LA MUSIQUE DE DEMONSTRATION</b> .....	10
<b>4. SELECTION ET EXECUTION D'UNE VOIX</b> .....	12
Sélection d'une voix .....	12
Réglage du volume .....	13
Utilisation du Roll Bar .....	14
Addition d'effets .....	15
Transposition: Variation de la hauteur par bonds d'un demi-ton .....	17
Accord: Réglage précis de la hauteur .....	18
Mode SPLIT: Voix de la main droite et voix de la main gauche indépendantes .....	19
Sélection du second point de split .....	21
<b>5. UTILISATION DE LA SECTION D'ACCOMPAGNEMENT</b> .....	22
Accompagnement rythmique .....	22
Sélection d'un style d'accompagnement .....	22
Réglage du volume de l'accompagnement .....	24
Réglage du tempo .....	24
Début de l'accompagnement .....	25
Début de l'accompagnement avec introduction .....	26
Addition de fill-ins .....	27
Arrêt de l'accompagnement .....	27

## INDICE

<b>1. ANTES DE COMENZAR</b> .....	4
Alimentación .....	4
Empleo de las pilas .....	4
Empleo de un adaptador de alimentación opcional .....	5
Extracción de la película protectora .....	5
Colocación del portapartituras .....	5
Cuidados del PortaTone .....	5
<b>2. NOMENCLATURA</b> .....	7
Controles del panel superior .....	7
Conectores del panel posterior .....	9
<b>3. DEMOSTRACION</b> .....	10
<b>4. SELECCION E INTERPRETACION DE VOCES</b> .....	12
Selección de una voz .....	12
Ajuste del volumen .....	13
Empleo de la barra rodante .....	14
Adición de efectos .....	15
Transposición: Desplazamiento del tono en pasos de semitono .....	17
Afinación: Control preciso del tono .....	18
El modo SPLIT: Voces de la izquierda y de la derecha separadas .....	19
Selección del punto de división alternativo .....	21
<b>5. EMPLEO DE LA SECCION DE ACOMPAÑAMIENTO</b> .....	22
Acompañamiento rítmico .....	22
Selección de un estilo de acompañamiento .....	22
Ajuste del volumen del acompañamiento .....	24
Ajuste del tempo .....	24
Inicio del acompañamiento .....	25
Inicio del acompañamiento con una introducción .....	26
Adición de rellenos .....	27
Parada del acompañamiento .....	27

Auto Bass Chord	
Accompaniment .....	28
Single Finger	
Accompaniment .....	28
Setting the Accompaniment	
Volume .....	30
Setting the Tempo .....	31
Selecting Playback of Specific	
Parts .....	31
Fingered Accompaniment .....	32
Solo Styleplay .....	35
<b>6. PSR-2500 PERCUSSION</b> .....	<b>36</b>
Manual Percussion with the	
Percussion Pads .....	36
The Synchro Break	
Function .....	38
The Custom Drummer .....	38
Creating an Original Rhythm	
Pattern .....	39
Playing Back Your Custom	
Rhythm Pattern .....	42
<b>7. THE MUSIC</b>	
<b>PROGRAMMER</b> .....	<b>42</b>
Recording .....	44
Recording Accompaniment and	
Performance	
Simultaneously .....	44
Recording the Accompaniment	
and Performance	
Separately .....	46
Playback .....	50
<b>8. MIDI FUNCTIONS</b> .....	<b>52</b>
A Brief Introduction to MIDI .....	52
The PSR-2500 MIDI	
Connectors .....	52
Simple MIDI Control .....	53
MIDI Sequence Recording .....	54
PSR-2500 MIDI Settings	
& Functions .....	55
<b>9. OPTIONAL</b>	
<b>ACCESSORIES</b> .....	<b>62</b>
<b>10. SPECIFICATIONS</b> .....	<b>63</b>

Auto-Baß/	
Akkordbegleitung .....	28
Single Finger-Funktion .....	28
Einstellen der	
Begleitungslautstärke .....	30
Einstellen des Tempos .....	31
Wiedergabe von bestimmten	
Begleitstimmen .....	31
Fingered-Funktion .....	32
Solo Styleplay-	
Funktion .....	35
<b>6. PSR-2500 PERCUSSION</b>	
<b>FUNKTIONEN</b> .....	<b>36</b>
Manuelles Schlagzeugspiel	
auf den Percussion Pads .....	36
Die SYNCHRON BREAK	
Funktion .....	38
Die CUSTOM DRUMMER	
Funktion .....	38
Programmieren eigener	
Rhythmen .....	39
Wiedergabe der eigenen	
Rhythmen .....	42
<b>7. DIE MUSIC PROGRAMMER-</b>	
<b>FUNKTION</b> .....	<b>42</b>
Aufzeichnung .....	44
Simultane Aufzeichnung von	
Auto-Begleitung und	
Keyboardspiel .....	44
Separate Aufzeichnung von	
Auto-Begleitung und	
Keyboardspiel .....	46
Wiedergabe .....	50
<b>8. MIDI-FUNKTIONEN</b> .....	<b>52</b>
Eine kurze Einführung in	
MIDI .....	52
Die MIDI-Anschlüsse des	
PSR-2500 .....	53
Einfache MIDI-Steuerung .....	54
MIDI-Sequenzaufnahme .....	54
MIDI-Einstellungen und	
Funktionen des PSR-2500 .....	55
<b>9. SONDERZUBEHÖR</b> .....	<b>62</b>
<b>10. TECHNISCHE DATEN</b> .....	<b>63</b>

Accompagnement	
automatique en accords et	
basses.....	28
Accompagnement à Un Seul	
Doigt .....	28
Réglage du volume de	
l'accompagnement .....	30
Réglage du tempo .....	31
Reproduction de parties	
spécifiques .....	31
Accompagnement à Plusieurs	
Doigts .....	32
Mode Solo Styleplay .....	35
<b>6. PERCUSSION DU PSR-2500</b> .....	<b>36</b>
Percussion manuelle au moyen	
des pads de percussion .....	36
Fonction d'interruption	
automatique .....	38
Batterie programmable .....	38
Création d'un pattern rythmique	
original .....	39
Reproduction du pattern	
rythmique créé .....	42
<b>7. PROGRAMMEUR</b>	
<b>MUSICAL</b> .....	<b>42</b>
Enregistrement .....	44
Enregistrement simultané de	
l'accompagnement et de	
l'exécution .....	44
Enregistrement indépendant de	
l'accompagnement et de	
l'exécution .....	46
Reproduction .....	50
<b>8. FONCTIONS MIDI</b> .....	<b>52</b>
Quelques mots sur l'interface	
MIDI .....	52
Connecteurs MIDI du	
PSR-2500 .....	53
Commande MIDI simple .....	54
Enregistrement de séquences	
MIDI .....	54
Réglages et fonctions MIDI du	
PSR-2500 .....	56
<b>9. ACCESSOIRES</b>	
<b>EN OPTION</b> .....	<b>62</b>
<b>10. FICHE TECHNIQUE</b> .....	<b>63</b>

Acompañamiento automático	
de bajo y acordes .....	28
Acompañamiento	
de un dedo .....	28
Ajuste del volumen del	
acompañamiento .....	30
Ajuste del tempo .....	31
Selección de reproducción de	
partes específicas .....	31
Acompañamiento	
para acordes .....	32
Para tocar solos .....	35
<b>6. PERCUSSION</b>	
<b>DEL PSR-2500</b> .....	<b>36</b>
Percussion manual con los	
accionadores de percusión .....	36
La función de cambio	
sincronizado .....	38
Batería programable .....	38
Creación de patrones rítmicos	
originales .....	39
Reproducción de sus patrones	
rítmicos originales .....	42
<b>7. EL PROGRAMADOR</b>	
<b>MUSICAL</b> .....	<b>42</b>
Grabación .....	44
Grabación simultánea del	
acompañamiento y de	
la interpretación .....	44
Grabación por separado del	
acompañamiento y de	
la interpretación .....	46
Reproducción .....	50
<b>8. FUNCIONES MIDI</b> .....	<b>52</b>
Una breve introducción a	
MIDI .....	52
Conectores MIDI PSR-2500 ...	53
Control MIDI simple .....	54
Grabación de secuencias	
MIDI .....	54
Ajustes y funciones	
MIDI PSR-2500 .....	56
<b>9. ACCESORIOS</b>	
<b>OPCIONALES</b> .....	<b>62</b>
<b>10. ESPECIFICACIONES</b> .....	<b>63</b>



## BEFORE YOU BEGIN

### Power Supply

Your PSR-2500 will run either from batteries or the optional power adaptor. Follow the instructions below according to the power source you intend to use.

### Using Batteries

Six 1.5V SUM-1, "D" size, R-20 or equivalent alkaline batteries (sold separately) must first be installed in the PSR-2500 battery compartment.

1. Open the battery compartment cover located on the instrument's bottom panel.
2. Insert the six batteries, being careful to follow the polarity markings on the inside of the compartment.
3. Replace the compartment cover, making sure that it locks firmly in place.

### Caution:

1. When the batteries run down, replace them with a complete set of six new batteries. NEVER mix old and new batteries.
2. To prevent possible damage due to battery leakage, remove the batteries from the instrument if it is not to be used for an extended period of time.

## VOR DEM SPIELEN

### Stromversorgung

Ihr PSR-2500 kann über Batterien oder aber über einen getrennt erhältlichen Netzadapter oder Autobatterieadapter betrieben werden. Befolgen Sie die nachfolgenden Anweisungen für die jeweilig verwendete Stromquelle.

### Stromversorgung über Batterien

Legen Sie zunächst sechs 1,5 V Monozellen der Größe "D", R-20 oder entsprechende Alkalibatterien (getrennt erhältlich) in das Batteriefach des PSR-2500 ein.

1. Öffnen Sie den Batteriefachdeckel auf der Unterseite des PSR-2500.
2. Richten Sie die Batteriepole entsprechend den Markierungen im Batteriefach aus und legen Sie die Batterien ein.
3. Bringen Sie den Batteriefachdeckel wieder an und achten Sie darauf, daß er einrastet.

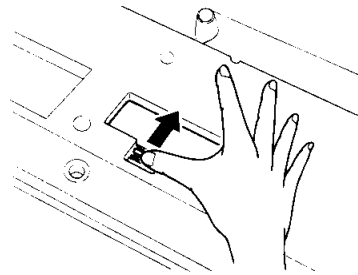

### Achtung:

1. Wenn die Batterien schwach werden, stets alle Batterien zugleich als Satz austauschen. NIEMALS alte und neue Batterien zusammen verwenden.
2. Bei längerem Nichtgebrauch die Batterien aus dem Keyboard entfernen, um mögliche Schäden durch auslaufende Batterien zu verhindern.

## AVANT DE COMMENCER

### Alimentation électrique

Le PSR-2500 peut être alimenté au moyen de piles ou au moyen de l'adaptateur en option. Suivre les instructions appropriées en fonction de la source d'alimentation utilisée.

### Fonctionnement sur piles

Utiliser six piles de 1,5 V SUM-1, R-20, de format "D" ou des piles alcalines équivalentes (vendues séparément) et les placer dans le compartiment des piles du PSR-2500.

1. Ouvrir le couvercle du compartiment des piles situé sur le panneau inférieur de l'instrument.
2. Introduire les six piles en prenant bien soin de respecter les indications de polarité se trouvant à l'intérieur du compartiment.
3. Reposer le couvercle et veiller à ce qu'il se verrouille bien en place.

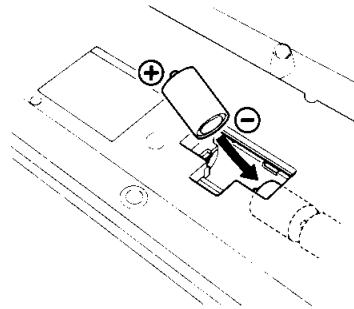

### Attention:

1. Lorsque les piles se vident, les remplacer toutes à la fois. NE JAMAIS utiliser en même temps des piles neuves et des piles usées.
2. Pour prévenir tout endommagement que pourrait provoquer une fuite des piles, retirer les piles de l'instrument lorsqu'il ne doit pas être utilisé pendant une période prolongée.

## ANTES DE COMENZAR

### Alimentación

Su PSR-2500 funcionará con pilas o con el adaptador de alimentación opcional. Siga las instrucciones siguientes de acuerdo con la fuente de alimentación que desee utilizar.

### Empleo de las pilas

Deben instalarse seis pilas SUM-1, tamaño "D" de 1,5V o pilas alcalinas equivalentes (que se venden por separado) en el compartimiento de las pilas del PSR-2500.

1. Abra la tapa del compartimiento de las pilas situado en el panel inferior del instrumento.
2. Inserte seis pilas, teniendo cuidado de respetar las marcas de las polaridades del interior del compartimiento.
3. Vuelva a colocar la tapa del compartimiento, cerciorándose de que queda bien cerrada.

### Precaución:

1. Cuando se gastan las pilas, reemplácelas por un juego completo de seis pilas nuevas. NUNCA mezcle pilas usadas y pilas nuevas.
2. Para evitar posibles daños debidos a fugas de las pilas, extraiga las pilas del instrumento si no tiene la intención de utilizarlo durante periodos largos de tiempo.

## Using an Optional Power Adaptor

### For AC Mains Power

Use ONLY a Yamaha PA-4 or PA-40 AC Adaptor to power your instrument from the AC mains. Refer to "Rear-panel Jacks" on page 9 for more details.

### For Car Battery Power

The Yamaha CA-1 Car Battery Adaptor plugs into your car cigarette lighter socket, providing power to your instrument from the car battery.

Refer to "Rear-panel Jacks" on page 9 for more details.

## Remove the Protective Film

Before using your instrument, please remove the protective film covering the display section.

## Setting Up the Music Stand

Insert the two pegs protruding from the bottom edge of the music stand into the two holes located at the top of the PSR-2500 control panel.

## Taking Care of Your PortaTone

Your PortaTone will remain in excellent playing condition if care is taken concerning the following.

1. When you use AC power, be sure to use the optional AC Power PA-4/PA-40 adaptor. Before use, read the adaptor instructions carefully. In particular, please note that in some cases the PA-4/PA-40 is provided with a voltage selector, so confirm that this selector is correctly set.

## Stromversorgung über getrennt erhältlichen Adapter

### Netzadapter

Nur den Yamaha Netzadapter PA-4 oder PA-40 für den Netzanschluß verwenden. Einzelheiten hierzu finden Sie unter "Anschlüsse auf der Rückseite" auf Seite 9.

### Autobatterieadapter

Der Yamaha CA-1 Autobatterieadapter erlaubt den Anschluß an den Zigarettenanzünder Ihres Fahrzeugs, wodurch Sie Ihr Instrument über die Autobatterie betreiben können. Einzelheiten hierzu finden Sie unter "Anschlüsse auf der Rückseite" auf Seite 9.

## Entfernen der Schutzfolie

Ziehen Sie vor der Inbetriebnahme die Schutzfolie vom Display ab.

## Anbringen des Notenständers

Führen Sie die zwei Füße an der Unterseite des Notenständers in die zwei Löcher oben auf der Bedienkonsole des PSR-2500 ein.

## Vorsichtsmaßnahmen

Wenn Sie die nachfolgenden Hinweise zur Pflege befolgen, bleiben Aussehen und Leistung Ihres Keyboards über Jahre erhalten.

1. Zum Netzanschluß nur den getrennt erhältlichen Yamaha Netzadapter PA-4/PA-40 verwenden. Vor dem Anschluß die Bedienungsanleitung des Netzadapters lesen. Außerdem ist zu beachten, daß der PA-4/PA-40 für verschiedene Bestimmungsländer mit einem Spannungswähler ausgestattet ist. Daher vor dem Anschließen sicherstellen, daß der Spannungswähler korrekt auf die

## Utilisation d'un adaptateur en option

### Fonctionnement sur secteur

SEUL un adaptateur secteur Yamaha PA-4 ou PA-40 peut être utilisé pour alimenter l'instrument sur secteur. Pour plus de détails, voir "Prises du panneau arrière" à la page 9.

### Fonctionnement sur une batterie automobile

Pour alimenter l'instrument à partir d'une batterie automobile, brancher l'adaptateur de batterie Yamaha CA-1 dans la prise de l'allume-cigares. Pour plus de détails, voir "Prises du panneau arrière" à la page 9.

## Retrait de la pellicule protectrice

Retirer la pellicule protectrice recouvrant l'affichage avant d'utiliser l'instrument.

## Mise en place du pupitre

Introduire les deux chevilles se trouvant sur le bord inférieur du pupitre dans les orifices situés sur le panneau de commande du PSR-2500.

## Entretien du PortaTone

Le PortaTone restera en excellent état si les points suivants sont observés.

1. En cas d'alimentation sur secteur, veiller à utiliser un adaptateur secteur PA-4/PA-40 en option. Lire attentivement le mode d'emploi de l'adaptateur avant d'utiliser celui-ci. A noter que dans certains cas le PA-4/PA-40 est muni d'un sélecteur de tension; le cas échéant, veiller donc à régler correctement ce sélecteur.

## Empleo de un adaptador de alimentación opcional

### Para la red eléctrica de CA

Emplee SOLO un adaptador de CA Yamaha PA-4 o PA-40 para alimentar el instrumento con la red eléctrica de CA. Consulte las "Tommas del panel posterior" de la página 9 para más detalles.

### Para alimentación con la batería de automóvil

El adaptador para batería de automóvil Yamaha CA-1 se enchufa en el receptáculo del encendedor de cigarrillos del automóvil, alimentando el instrumento con la batería del automóvil. Consulte las "Tommas del panel posterior" de la página 9 para más detalles.

## Extracción de la película protectora

Antes de utilizar el instrumento, saque la película protectora que cubre la sección del visualizador.

## Colocación del portapartituras

Inserte los dos apéndices que sobresalen del borde inferior del portapartituras en los dos orificios situados en la parte superior del panel de control del PSR-2500.

## Cuidados del PortaTone

El PortaTone permanecerá en excelentes condiciones de interpretación si se tiene cuidado con lo siguiente.

1. Cuando emplee el la red eléctrica de CA, cerciédese de utilizar el adaptador de CA opcional PA-4/PA-40. Antes de su utilización, lea las instrucciones del adaptador. En particular, tenga presente que en algunos casos el PA-4/PA-40 está provisto de un selector de tensión, por lo que deberá confirmar si el selector está correctamente ajustado.

2. The optional car battery adaptor CA-1 is only for use with a negative ground 12V battery. Ensure that this is the case before connecting the adaptor.
3. Connections made between the PortaTone and any other device should be made with both units turned off.
4. DO not set the MASTER VOLUME control at MAX when you connect the PortaTone to a stereo system. Use the stereo system's volume control to adjust the sound level.
5. Avoid placing the instrument in excessively humid areas.
6. Do not subject the unit to physical shock, and avoid placing anything heavy on it.
7. The PortaTone should not be placed in direct sunlight for a long time.
8. Do not place the instrument near any heating appliance, or leave it inside a car in direct sunlight for any length of time. Direct sunshine can raise the interior temperature of a car with closed doors and windows to as high as 80°C. Temperatures in excess of 60°C can cause physical and/or electrical damage not covered by warranty.
9. Use a dry or damp cloth for cleaning.
10. When you aren't using the PortaTone, we recommend keeping it in the case to protect it.

- örtliche Netzspannung eingestellt ist.
2. Der getrennt erhältliche Autobatterieadaptor ist auf Batterien ausgelegt, deren Minuspol an Masse (z. B. Minuspol mit Karosserie verbunden) gelegt ist. Daher die Batterie vor dem Anschluß auf Eignung prüfen.
  3. Vor dem Anschluß von Zusatzgeräten diese Geräte und das PortaTone ausschalten.
  4. Den MASTER VOLUME-Regler NICHT auf MAX stellen, wenn das PortaTone an eine Stereoanlage angeschlossen ist. Die Lautstärke über die Stereoanlage einstellen.
  5. Das Gerät vor Feuchtigkeit schützen.
  6. Das Gerät vor Stoß schützen und keine schweren Gegenstände auf das Gerät stellen.
  7. Das PortaTone niemals über längere Zeit direkter Sonneneinstrahlung aussetzen.
  8. Das Gerät nicht in der Nähe von Wärmequellen aufstellen. Ebenso das Gerät nicht über längere Zeit in einem Fahrzeug lassen, das im prallen Sonnenlicht steht. Direkte Sonneneinstrahlung kann die Temperatur im Fahrzeuginnenraum auf bis zu 80 Grad erhöhen. Temperaturen von über 60 Grad können mechanische und elektrische Schäden am Instrument verursachen, die nicht von der Garantie abgedeckt sind.
  9. Zum Reinigen das Instrument mit einem trockenen oder leicht angefeuchteten Tuch abwischen.
  10. Nach dem Spielen das PortaTone zur Aufbewahrung wieder in die Schutzhülle stecken.

2. L'adaptateur de batterie automobile CA-1 en option ne doit être utilisé qu'avec une batterie à masse négative de 12 V. Confirmer ce point avant de brancher l'adaptateur.
3. Avant de procéder à tout branchement, veiller à couper l'alimentation du PortaTone et de l'autre appareil.
4. En cas de branchement du PortaTone sur un système de sonorisation stéréo, NE JAMAIS mettre la commande MASTER VOLUME sur MAX. Utiliser la commande de volume du système de sonorisation stéréo pour régler le niveau sonore.
5. Éviter de placer l'instrument dans un endroit extrêmement humide.
6. Ne pas soumettre l'instrument à des chocs et ne pas y placer d'objets lourds.
7. Ne pas laisser le PortaTone en plein soleil pendant longtemps.
8. Ne pas placer l'instrument à proximité d'un appareil de chauffage et ne jamais le laisser à l'intérieur d'un véhicule stationné au soleil. La température à l'intérieur d'un véhicule fermé stationné au soleil peut atteindre 80°C. Exposer l'instrument à des températures dépassant 60°C peut provoquer des dommages physiques et/ou électriques qui ne seront pas couverts par la garantie.
9. Utiliser un chiffon sec ou légèrement humide pour nettoyer l'instrument.
10. Pour protéger l'instrument, il est conseillé de le laisser dans un étui lorsqu'il n'est pas utilisé.

2. El adaptador para batería de automóvil CA-1 es sólo para su empleo con batería de 12 V de tierra negativa. Cerciórese de que la batería es de este tipo antes de conectar el adaptador.
3. Las conexiones efectuadas entre el PortaTone y cualquier otro dispositivo deberán realizarse con ambos aparatos desconectados.
4. NO ajuste el control MASTER VOLUMEN en la posición MAX cuando conecte el PortaTone a un sistema estereo. Emplee el control de volumen del equipo estereo para ajustar el nivel de sonido.
5. No coloque el instrumento en lugares demasiado húmedos.
6. No someta el aparato a golpes físicos, y no ponga nada pesado encima del mismo.
7. El PortaTone no debe colocarse bajo la luz directa del sol durante períodos prolongados.
8. No coloque el instrumento cerca de aparatos de calefacción, ni lo deje dentro de un automóvil bajo la luz directa del sol durante mucho tiempo. La luz directa del sol puede elevar la temperatura del interior del automóvil con las puertas y ventanillas cerradas hasta a 80°C. Las temperaturas que excedan 60°C pueden causar daños físicos y/o eléctricos que no quedan cubiertos por la garantía.
9. Emplee un paño seco o húmedo para la limpieza.
10. Cuando no utilice el PortaTone, le recomendamos que lo guarde en el estuche para protegerlo.

## NOMENCLATURE

## Top Panel Controls

BEZEICHNUNG  
DER TEILE

## Bedienelemente

## NOMENCLATURE

Commandes du panneau  
supérieur

## NOMENCLATURA

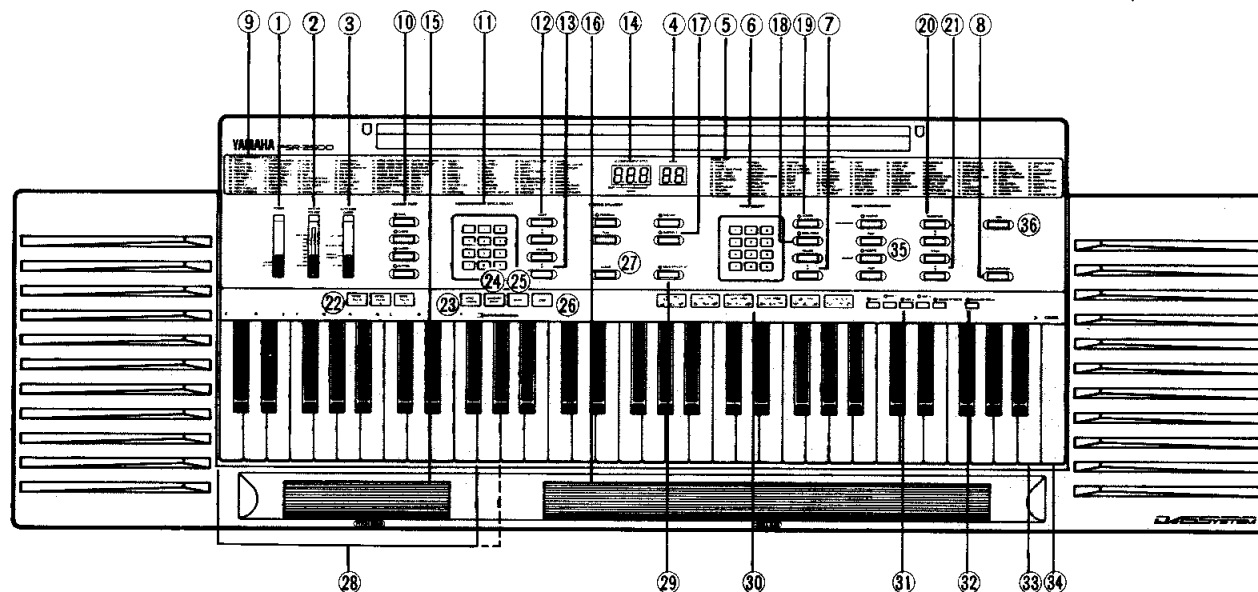
Controles del panel  
superior

- ① POWER Switch (page 10)
- ② MASTER VOLUME Control (page 10)
- ③ AUTO BASS CHORD Selector (page 19, 28 and 32)
- ④ VOICE Display (page 12 and 13)
- ⑤ VOICE LIST (page 12)
- ⑥ VOICE SELECT Buttons (page 12)
- ⑦ Voice VOLUME Buttons (page 13)
- ⑧ DEMONSTRATION Button (page 11)
- ⑨ ACCOMPANIMENT STYLE LIST (page 23)
- ⑩ ACCOMPANIMENT PART Buttons (page 31)

- ① Ein/Aus-Schalter (Seite 10)
- ② Lautstärkereglern (Seite 10)
- ③ Auto-Begleitfunktionswähler (Seite 19, 28 und 32)
- ④ Display für Stimmennr. (Seite 12 und 13)
- ⑤ Stimmenliste (Seite 12)
- ⑥ Stimmenwahltasten (Seite 12)
- ⑦ Stimmenlautstärketasten (Seite 13)
- ⑧ Demo-Taste (Seite 11)
- ⑨ Begleitstilliste (Seite 23)
- ⑩ Begleitstimmen-Ausschalttasten (Seite 31)

- ① Interrupteur d'alimentation (page 10)
- ② Commande de volume principale (page 10)
- ③ Sélecteur accords et basses automatique (pages 19, 28 et 32)
- ④ Affichage de voix (pages 12 et 13)
- ⑤ Liste des voix (page 12)
- ⑥ Touche de sélection des voix (page 12)
- ⑦ Touches de réglage du volume des voix (page 13)
- ⑧ Touche DEMONSTRATION (page 11)
- ⑨ Liste des styles d'accompagnement (page 23)
- ⑩ Touches partie d'accompagnement (page 31)

- ① Interruptor de alimentación (página 10)
- ② Control de volumen principal (página 10)
- ③ Selector de acompañamiento automático de bajo y acordes (página 19, 28 y 32)
- ④ Visualización de voz (página 12 y 13)
- ⑤ Lista de voces (página 12)
- ⑥ Botones selectores de voces (página 12)
- ⑦ Botones del volumen de las voces (página 13)
- ⑧ Botón de demostración (página 11)
- ⑨ Lista de estilos de acompañamiento (página 23)
- ⑩ Botones de la parte de acompañamiento (página 31)

- ⑪ ACCOMPANIMENT STYLE SELECT Buttons (page 23)
- ⑫ TEMPO Controls (page 25)
- ⑬ Accompaniment VOLUME Controls (page 24)
- ⑭ ACCOMPANIMENT STYLE/BEAT/TEMPO Display (page 18, 19, 23, 24, 25 and 26)
- ⑮ PITCH BEND Roller (page 17)
- ⑯ ROLL BAR (page 14)
- ⑰ SUSTAIN 1 and SUSTAIN 2 Effect Buttons (page 15)
- ⑱ DUAL VOICE Button (page 16)
- ⑲ LOWER Button (page 20)
- ⑳ TRANPOSE Buttons (page 18)
- ㉑ PITCH Buttons (page 18)
- ㉒ INTRO./FILL IN Buttons (page 26 and 27)
- ㉓ INTRO./ENDING Button (page 26 and 27)
- ㉔ SYNCHRO START Button (page 25)
- ㉕ START Button (page 25)
- ㉖ STOP Button (page 27)
- ㉗ CUSTOM DRUMMER Buttons (page 39)
- ㉘ Auto Bass Chord Keys (page 19)
- ㉙ SOLO STYLEPLAY Button (page 35)
- ㉚ Percussion Pads (page 36)
- ㉛ Percussion Variation Buttons (page 36)
- ㉜ SYNCHRO BREAK Button (page 38)
- ㉝ Percussion Accent Key (>) (page 41)
- ㉞ Percussion CANCEL Key (page 41)
- ㉟ MUSIC PROGRAMMER Buttons (page 44 and 50)
- ㊱ MIDI Button (page 55)

- ⑪ Begleitstil-Wahltasten (Seite 23)
- ⑫ Temporegler (Seite 25)
- ⑬ Begleitungslautstärkeregler (Seite 24)
- ⑭ Display für Begleitstil, Taktschlag, Tempo (Seite 18, 19, 23, 24, 25 und 26)
- ⑮ Tonhöhenbeugungsrolle (Seite 17)
- ⑯ Steuerrolle (Seite 14)
- ⑰ Effekttasten (Seite 15)
- ⑱ Zweistimmtaste (Seite 16)
- ⑲ Funktionstaste für linken Manualbereich (Seite 20)
- ⑳ Transponiertasten (Seite 18)
- ㉑ Feinstimmtasten (Seite 18)
- ㉒ Auftakt/Zwischentakttasten (Seite 26 und 27)
- ㉓ Auftakt/Schlußtakttaste (Seite 26 und 27)
- ㉔ Synchronstarttaste (Seite 25)
- ㉕ Starttaste (Seite 25)
- ㉖ Stopptaste (Seite 27)
- ㉗ Rhythmusprogrammiertaste (Seite 39)
- ㉘ Aupo-Baß/Akkordbegleittasten (Seite 19)
- ㉙ Solobegleitfunktionstaste (Seite 35)
- ㉚ Percussion-Pads (Seite 36)
- ㉛ Percussion-Variationstasten (Seite 36)
- ㉜ Synchron-Breaktaste (Seite 38)
- ㉝ Rhythmus-Akzentuierungstaste (>) (Seite 41)
- ㉞ Rhythmuslöschtaste (Seite 41)
- ㉟ Musikprogrammiertasten (Seite 44 und 50)
- ㊱ MIDI-Taste (Seite 55)

- ⑪ Touches de sélection des styles d'accompagnement (page 23)
- ⑫ Commandes de tempo (page 25)
- ⑬ Commandes de réglage du volume d'accompagnement (page 24)
- ⑭ Affichage de style d'accompagnement/temps/tempo (pages 18, 19, 23, 24, 25 et 26)
- ⑮ Rouleau de réglage de la hauteur (page 17)
- ⑯ ROLL BAR (page 14)
- ⑰ Touches d'effet (page 15)
- ⑱ Touche deux voix (page 16)
- ⑲ Touche basse (page 20)
- ㉑ Touches de transposition (page 18)
- ㉒ Touches de hauteur tonale (page 18)
- ㉓ Touches d'introduction/fill-in (pages 26 et 27)
- ㉔ Touche d'introduction/finale (pages 26 et 27)
- ㉕ Touche de début synchronisé (page 25)
- ㉖ Touche de début (page 25)
- ㉗ Touche d'arrêt (page 27)
- ㉘ Touches de batterie programmable (page 39)
- ㉙ Touches accords et basses automatique (page 19)
- ㉚ Touche SOLO STYLEPLAY (page 35)
- ㉛ Pads de percussion (page 36)
- ㉜ Touches de variation de percussion (page 36)
- ㉝ Touche d'interruption automatique (page 38)
- ㉞ Touche d'accentuation rythmique (>) (page 41)
- ㉟ Touche d'annulation de rythme (page 41)
- ㊱ Touches du programmeur musical (pages 44 et 50)
- ㊲ Touche MIDI (page 56)

- ⑪ Botones de selección del estilo de acompañamiento (página 23)
- ⑫ Controles del tempo (página 25)
- ⑬ Controles de volumen del acompañamiento (página 24)
- ⑭ Visualización del estipo de acompañamiento/tiempo/tempo (página 18, 19, 23, 24, 25 y 26)
- ⑮ Rueda de inflexión del tono (página 17)
- ⑯ Barra rondate (ROLL BAR) (página 14)
- ⑰ Botones de efectos de sostenido 1/2 y conjunto (página 15)
- ⑱ Botón de voz doble (página 16)
- ⑲ Botón inferior (página 20)
- ㉑ Botones de transposición (página 18)
- ㉒ Botones del tono (página 18)
- ㉓ Botones de preludio/relleno (página 26 y 27)
- ㉔ Botón de preludio/coda (página 26 y 27)
- ㉕ Botón de inicio sincronizado (página 25)
- ㉖ Botón de inicio (página 25)
- ㉗ Botón de parada (página 27)
- ㉘ Botones de la batería programable (página 39)
- ㉙ Teclas de acompañamiento automático de bajo y acordes (página 19)
- ㉚ Botón para tocar solos (página 35)
- ㉛ Accionadores de percusión (página 36)
- ㉜ Botones de variación de percusión (página 36)
- ㉝ Botón de cambio sincronizado (página 38)
- ㉞ Tecla de acento de percusión (>) (página 41)
- ㉟ Tecla de cancelación de percusión (página 41)
- ㊱ Botones del programador musical (página 44 y 50)
- ㊲ Botón de MIDI (página 56)

## Rear Panel Connectors

## Anschlüsse auf der Rückseite

## Prises du panneau arrière

## Conectores del panel posterior

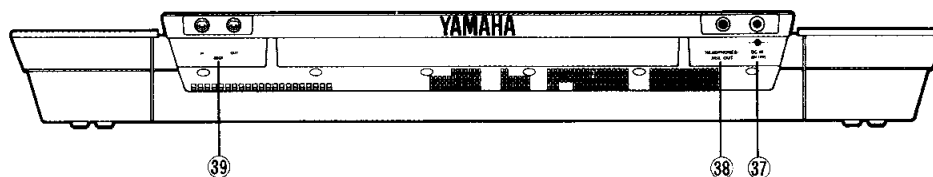

### 37 DC IN (9-12V) Jack

The DC output cord from the optional Yamaha PA-4/PA-40 Power Adaptor should be plugged in here when the PSR-2500 is to be powered from the AC mains supply (refer to "Power Supply" on page 4 for more details).

### 38 HEADPHONES/AUX. OUT Jack

A standard pair of stereo headphones can be plugged in here for private practice or late-night playing. The internal speaker system is automatically shut off when a pair of headphones is plugged into the HEADPHONE jack. The HEADPHONES/AUX. OUT jack can also be used to deliver the output of the PSR-2500 to a keyboard amplifier, stereo hi-fi system, mixing console or tape recorder. (refer to page 62)

\* Use a relatively low MASTER VOLUME control setting when connecting the PSR-2500 to a stereo sound system. Use the stereo system's volume control to adjust volume.

### 39 MIDI IN and OUT Connectors

The MIDI IN connector receives MIDI data from an external MIDI device which can be used to control the PSR-2500. The MIDI OUT connector transmits MIDI data generated by the PSR-2500 (e.g. note and velocity data produced by playing the keyboard). More details on MIDI are given in "MIDI FUNCTIONS" on page 52.

### 36 Gleichspannungsbuchse (DC IN (9-12V))

An diese Buchse wird das Ausgangskabel des getrennt erhältlichen Yamaha Netzadapters PA-4/PA-40 angeschlossen, wenn das PSR-2500 über Netzstrom betrieben werden soll. (Einzelheiten, siehe unter "Stromversorgung auf Seite 4").

### 37 Kopfhörer/Zusatzausgang

An diese Buchse können Sie für mitternächtliche Etüden einen herkömmlichen Stereokopfhörer anschließen. Beim Anschluß eines Kopfhörers an die HEADPHONES-Buchse wird das interne Lautsprechersystem des PSR-2500 automatisch stummgeschaltet. Die Buchse HEADPHONES/AUX. OUT dient auch zum Anschließen an einen Keyboard-Verstärker, eine HiFi-Stereoanlage, ein Mischpult oder ein Cassettendeck. (Siehe Seite 62)

\* Beim Anschluß an eine Stereoanlage den MASTER VOLUME-Regler des PSR-2500 auf einen relativ niedrigen Wert einstellen. Die Lautstärke über den Lautstärkereglern der Stereoanlage einstellen.

### 38 MIDI-Ein/Ausgang

Der MIDI IN-Anschluß dient zum Empfang von MIDI-Daten von einem externen MIDI-Gerät, um das PSR-2500 zu steuern. Die MIDI OUT-Buchse gibt die vom PSR-2500 erzeugten MIDI-Daten ab, wie z. B. die Noten- und Dynamikdaten, die durch Spielen auf dem Manual generiert werden.

Einzelheiten zu MIDI finden Sie unter 'MIDI-FUNKTIONEN' auf Seite 52.

### 36 Prise d'entrée CC (DC IN (9-12V))

Le cordon de sortie CC de l'adaptateur secteur Yamaha PA-4/PA-40 en option doit être branché à cette prise lorsque le PSR-2500 doit être alimenté par le secteur (Pour plus de détails, voir "Alimentation électrique" à la page 4).

### 37 Prise de sortie aux/casque d'écoute

Un casque d'écoute stéréo standard peut être branché à cette prise en cas d'utilisation de l'instrument la nuit. Les haut-parleurs internes sont automatiquement coupés lorsqu'un casque est branché à la prise HEADPHONES. La prise HEADPHONES/AUX. OUT peut être également utilisée pour transmettre la sortie du PSR-2500 à un amplificateur de clavier, une chaîne Hi-Fi stéréo, une table de mixage ou un enregistreur de bande. (Voir page 62)

\* Le réglage de la commande MASTER VOLUME doit être relativement bas lorsque le PSR-2500 est connecté à un système de sonorisation stéréo. Utiliser la commande de volume du système de sonorisation stéréo pour régler le niveau sonore.

### 38 Connecteurs MIDI IN et MIDI OUT

Le connecteur MIDI IN reçoit les données MIDI transmises par un appareil externe MIDI pouvant alors être utilisé pour commander le PSR-2500. Le connecteur MIDI OUT transmet les données MIDI générées par le PSR-2500 (par ex. données de note et de vitesse générées en jouant au clavier).

Pour plus de détails sur MIDI, voir "FONCTIONS MIDI" à la page 52.

### 36 Toma de entrada de alimentación exterior (DC IN (9-12V))

El cable de salida de CC del adaptador de alimentación Yamaha PA-4/PA-40 debe enchufarse a esta toma cuando se desee alimentar el PSR-2500 con la red eléctrica de CA (consulte "Alimentación" de la página 4 para más detalles).

### 37 Toma de auriculares/salida auxiliar

Pueden enchufarse unos auriculares normales a esta toma para poder practicar en privado o para tocar por la noche. El sistema de altavoces interino queda automáticamente desactivado cuando se enchufan los auriculares a la toma HEADPHONE. La toma HEADPHONE/AUX. OUT también puede utilizarse para suministrar la salida del PSR-2500 a un amplificador de teclado, sistema de sonido estéreo de alta fidelidad, consola de mezcla o grabadora de cintas. (consulte la página 62)

\* Emplee un ajuste del control MASTER VOLUME relativamente bajo cuando conecte el PSR-2500 a un sistema estéreo. Emplee el control del volumen del sistema para ajustar el volumen.

### 38 Conectores de entrada y salida MIDI (MIDI IN y OUT)

El conector MIDI IN recibe datos MIDI de un dispositivo MIDI exterior que puede usarse para controlar el PSR-2500. El conector MIDI OUT transmite los datos MIDI generados por el PSR-2500 (por ejemplos, datos de notas y de velocidad producidos al tocar el teclado). En el apartado "FUNCIONES MIDI" de la página 52 se dan más detalles sobre MIDI.

## ENJOY THE DEMONSTRATION

To give you an idea of the PSR-2500's sophisticated capabilities, it is programmed with a demonstration sequence which plays automatically while demonstrating a number of the instrument's voices.

### 1. Switch ON

Slide the POWER switch ① to the ON position. The VOICE and ACCOMPANIMENT displays will light when the power is ON.

## DEMO-WIEDERGABE

Um Ihnen eine Vorstellung von den vielseitigen Funktionen des PSR-2500 zu geben, haben wir ein kleines Demostück einprogrammiert, das automatisch abgespielt werden kann und Ihnen einige Stimmen des PSR-2500 demonstriert.

### 1. Das Gerät einschalten.

Schieben Sie den POWER-Schalter ① in die Position ON. Bei eingeschaltetem Keyboard leuchten die VOICE- und ACCOMPANIMENT-Displays auf.

## ECOUTE DE LA MUSIQUE DE DEMONSTRATION

Afin de donner une idée des possibilités sophistiquées de l'instrument, le PSR-2500 a été programmé avec une séquence musicale reproduite automatiquement qui démontre un certain nombre des voix de l'instrument.

### 1. Mise sous tension

Faire coulisser l'interrupteur POWER ① sur la position ON. Les affichages VOICE et ACCOMPANIMENT s'allument lorsque l'instrument est mis sous tension.

## DEMOSTRACION

Para que usted se haga una idea de las sofisticadas capacidades del PSR-2500, está programado con una secuencia de demostración que reproduce automáticamente mientras demuestra ciertas voces del instrumento.

### 1. Conexión

Deslice el interruptor POWER ① a la posición ON. Se encenderán las visualizaciones de VOICE y ACCOMPANIMENT cuando se conecte la alimentación.

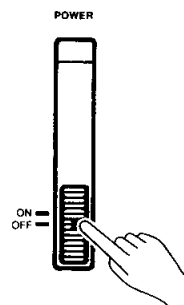

### 2. Set an Initial Volume Level

Slide the MASTER VOLUME control ② to a position about half way between the "MIN" and "MAX" setting. You can set this control for the most comfortable volume level after playback begins.

### 2. Die Anfangslautstärke einstellen.

Schieben Sie den MASTER VOLUME-Regler ② ungefähr in die Mitte zwischen "MIN"- und "MAX"-Stellung. Nach Spielbeginn können Sie den Regler dann auf die gewünschte Lautstärke einstellen.

### 2. Réglage d'un niveau de volume initial

Faire coulisser la commande MASTER VOLUME ② sur une position à mi-chemin entre les positions "MIN" et "MAX". Régler cette commande pour un niveau d'écoute confortable après le début de la reproduction.

### 2. Ajuste un nivel de volumen inicial

Deslice el control MASTER VOLUMEN ② a una posición intermedia entre "MIN" y "MAX". Podrá ajustar este control al nivel de volumen más apropiado después de haberse iniciado la reproducción.

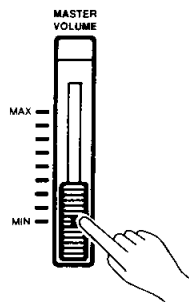

**3. Press the DEMONSTRATION Button**

⑧

The demonstration music will begin playing as soon as you press the DEMONSTRATION button.

The demonstration will play continuously, providing samples of different voices and accompaniment styles, until the DEMONSTRATION button is pressed a second time or the STOP button ⑆ is pressed.

**3. Die DEMONSTRATION-Taste ⑧ drücken.**

Durch Drücken der DEMONSTRATION-Taste lösen Sie die Demo-Wiedergabe aus.

Das Demostück wird kontinuierlich mit wechselnden Stimmen und Begleitstilen abgespielt. Zum Abbrechen der Demo-Wiedergabe müssen Sie nur die DEMONSTRATION-Taste erneut oder die STOP-Taste ⑆ drücken.

**3. Appuyer sur la touche DEMONSTRATION ⑧**

La reproduction de la séquence de démonstration commence dès que la touche DEMONSTRATION est enfoncée. La séquence de démonstration est reproduite d'une manière continue, donnant un échantillon des voix et styles d'accompagnement, jusqu'à ce que la touche DEMONSTRATION ou la touche STOP ⑆ soit enfoncée.

**3. Presione el botón DEMONSTRATION ⑧.**

Se iniciará la música de demostración así que usted presione el botón DEMONSTRATION. La demostración se tocará continuamente, proporcionando muestras de diferentes voces y estilos de acompañamiento, hasta que se presione por segunda vez el botón DEMONSTRATION o hasta que se presione el botón STOP ⑆.

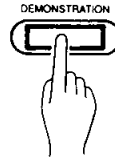

\* A different voice, tempo, transposition or other parameter can be selected at any time while the demonstration is playing (refer to the appropriate sections of this manual for instructions). Such changes, however, will only remain in effect until the next automatic voice.

\* Sie können während der Wiedergabe andere Stimmen wählen, das Tempo, die Transponierung und andere Parameter verändern (schlagen Sie dazu in den entsprechenden Kapiteln dieser Anleitung nach). Solche Änderungen wirken jedoch nur bis zum nächsten automatischen Stimmenwechsel.

\* Il est possible de changer la voix, le tempo, la hauteur tonale, et autres paramètres, pendant la reproduction de la séquence de démonstration (voir les instructions données dans les chapitres de ce manuel se rapportant à ces fonctions). Ces changements ne seront effectifs, toutefois, que jusqu'au changement automatique suivant de la voix.

\* Puede seleccionarse en cualquier momento una voz, tempo, transposición o parámetros distintos mientras se está reproduciendo la demostración (consulte las secciones apropiadas de este manual para ver las instrucciones). Sin embargo, estos cambios, sólo tendrán efecto hasta la siguiente voz automática.



## SELECTING AND PLAYING VOICES

### Selecting a Voice

The PSR-2500 provides two methods of selecting any of its 100 voices:

- 1) Choose one of the 100 voices — numbered "00" through "99" — shown on the VOICE LIST ⑤ then enter its number using the numbered VOICE SELECT buttons ⑥. To select XYLOPHONE (number 12), for example, first press "1" and then "2". The number "12" should then be displayed on the VOICE display ④.
- 2) The + and - buttons in the VOICE SELECT group can be used to increment (increase by one) or decrement (decrease by one) the current voice number. Press the + button briefly to select the voice one number higher than the current voice, or the - button to select the voice one number lower than the current voice. If you hold the + or - button down, the voice number will increment or decrement continuously — simply release the button when the desired voice number has been reached.

## WÄHLEN UND SPIELEN VON STIMMEN

### Stimmenwahl

Beim PSR-2500 können Sie auf zwei verschiedene Arten zwischen den 100 Stimmen wählen:

- 1) Sie können eine der 100 Stimmen, die entsprechend der Stimmenliste ⑤ von "00" bis "99" durchnummeriert sind, durch Eingabe der Stimmnummer direkt abrufen. Geben Sie dazu die Stimmnummer mit den numerischen VOICE SELECT-Tasten ⑥ ein. Wenn Sie z. B. XYLOPHONE (Nr. 12) wählen wollen, müssen Sie zuerst die "1" und dann "2" antippen. Die Nummer "12" sollte danach im VOICE-Anzeigefeld ④ erscheinen.
- 2) Sie können aber auch die Stimmen mit den Tasten + und - im VOICE SELECT-Tastenfeld der Reihe nach durchgehen. Durch Drücken der Taste + wird die Stimme mit der nächsthöheren Nummer gewählt, während die Taste - auf die Stimme mit der nächstniedrigeren Nummer schaltet. Wenn Sie die Taste + oder - kontinuierlich drücken, erhöht oder senkt sich die Stimmnummer fortlaufend. Sie brauchen dann nur die Taste loslassen, wenn die Nummer der gewünschten Stimme angezeigt wird.

## SELECTION ET EXECUTION D'UNE VOIX

### Sélection d'une voix

Le PSR-2500 permet de sélectionner l'une de ses 100 voix de deux manières différentes:

- 1) Choisir une des 100 voix (numérotées de "00" à "99") de la liste VOICE LIST ⑤ et introduire son numéro à l'aide des touches VOICE SELECT ⑥. Pour sélectionner XYLOPHONE (numéro 12), par exemple, appuyer d'abord sur la touche "1" et ensuite sur la touche "2". "12" sera indiqué sur l'affichage VOICE ④.
- 2) Les touches + et - du groupe VOICE SELECT peuvent être utilisées pour augmenter (de 1) ou diminuer (de 1) le numéro de la voix active. Appuyer brièvement sur la touche + pour sélectionner la voix qui suit la voix active, ou sur la touche - pour sélectionner celle qui la précède. Si les touches + ou - sont maintenues enfoncées, les numéros défilent d'une manière continue. Relâcher simplement la touche + ou - lorsque le numéro de la voix recherchée est affiché.

## SELECCION E INTERPRETACION DE VOCES

### Selección de una voz

El PSR-2500 ofrece dos métodos para seleccionar cualquiera de sus 100 voces:

- 1) Seleccione una de las 100 voces, numeradas de la "00" a la "99", mostradas en la VOICE LIST ⑤ e introduzca entonces el número empleando los botones numerados VOICE SELECT ⑥. Para seleccionar SYLOPHONE (el número 12), por ejemplo, presione primero el "1" y luego el "2". Entonces se visualizará el número "12" en el visualizador VOICE ④.
- 2) Los botones + y - del grupo VOICE SELECT pueden usarse para incrementar (en una) o reducir (en una) el número de la voz actual. Presione el botón + brevemente para seleccionar la voz del número inmediatamente superior a la actualmente seleccionada, y el botón - para seleccionar la inmediatamente inferior de la actualmente seleccionada. Si suelte el botón cuando se haya llegado al número de la voz deseada.

VOICE SELECT

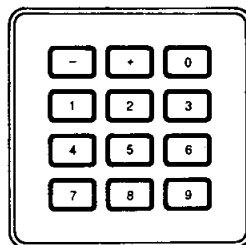

The selected voice can now be played on the instrument's keyboard.

- \* When the power is initially turned ON, the PIANO 1 voice is automatically selected and its number ("00") is shown on the VOICE display ④.

## Adjusting the Volume

Adjust the MASTER VOLUME control ② while playing to set the desired overall volume level. The ROLL BAR ⑩ (described below) can be used for volume expression control.

The VOICE VOLUME ▲ and ▼ buttons can also be used to adjust the volume of the selected voice in relation to the accompaniment (to be described later). Press the ▲ button to increase the volume, or the ▼ button to decrease the volume. The selected volume level will be displayed on the VOICE display while the volume is being adjusted, and for approximately 3 seconds after either VOLUME button is released.

The volume range is from 1 to 9, with 1 being the lowest volume and 9 the highest. The highest volume value can be recalled at any time by pressing both the VOICE VOLUME ▲ and ▼ buttons ⑦ at the same time (the volume is automatically set to 9 whenever the power switch is turned ON).

Danach können Sie die gewählte Stimme auf dem Manual spielen.

- \* Beim Einschalten des Keyboards wird die Stimme PIANO 1 automatisch vorgewählt und deren Nummer ("00") auf dem VOICE-Anzeigefeld ④ angezeigt.

## Einstellen der Lautstärke

Stellen Sie nun die Lautstärke mit dem MASTER VOLUME-Regler ② während dem Spielen auf den gewünschten Pegel ein. Die nachfolgend beschriebene Steuerrolle kann ebenso zur Steuerung der relativen Lautstärke eingesetzt werden.

Die VOICE VOLUME-Tasten ⑦ ▲ und ▼ dienen auch zum Einstellen des Lautstärkeverhältnisses zwischen gewählter Stimme und Begleitung (an späterer Stelle erläutert). Durch Drücken der Taste ▲ erhöhen Sie die Lautstärke der Stimme, während die Taste ▼ sie senkt. Der eingegebene Lautstärkepegel wird für ca. 3 Sekunden nach Loslassen der VOLUME-Taste auf dem VOICE Anzeigefeld aufgeführt. Der Einstellbereich liegt zwischen 1 und 9, wobei 1 den niedrigsten und 9 den höchsten Pegel repräsentiert. Sie können jederzeit auf die maximale Relativlautstärke schalten, in dem Sie die VOICE VOLUME-Tasten ▲ und ▼ ⑦ gleichzeitig drücken (beim Einschalten wird automatisch 9 vorgewählt).

La voix sélectionnée peut alors être jouée sur le clavier de l'instrument.

- \* La voix PIANO 1 est automatiquement sélectionnée à la mise sous tension de l'appareil et son numéro ("00") apparaît sur l'affichage VOICE ④.

## Réglage du volume

Utiliser la commande MASTER VOLUME ② tout en jouant pour régler le niveau du volume d'ensemble. Le ROLL BAR ⑩ (décrit plus loin) peut être utilisé pour contrôler l'expression du volume.

Les commandes VOICE VOLUME ▲ et ▼ peuvent également être utilisées pour régler le volume de la voix sélectionnée par rapport à l'accompagnement (voir plus loin). Appuyer sur la touche ▲ pour augmenter le volume et sur la touche ▼ pour le diminuer. Le niveau de volume sélectionné est indiqué sur l'affichage VOICE pendant le réglage et pendant environ 3 secondes une fois le réglage terminé. La plage de réglage du volume va de 1 à 9, l'étant le volume le plus bas et 9 le plus haut. Le réglage maximal du volume peut être rétabli à tout moment en appuyant simultanément sur les touches VOICE VOLUME ▲ et ▼ ⑦ (à la mise sous tension le volume est automatiquement réglé à 9).

La voz seleccionada podrá ahora interpretarse en el teclado del instrumento.

- \* Cuando se conecta la alimentación, la voz PIANO 1 se selecciona automáticamente y se visualiza su número ("00") en el visualizador VOICE ④.

## Ajuste del volumen

Ajuste el control MASTER VOLUMEN ② mientras toca para ajustar el nivel del volumen general. La barra ROLL BAR ⑩ (descrita abajo) puede usarse para el control de expresión del volumen.

Los botones ▲ y ▼ de VOICE VOLUME también pueden usarse para ajustar el volumen de la voz seleccionada con relación al acompañamiento (del que hablaremos más adelante). Presione el botón ▲ para aumentar el volumen, o el botón ▼ para reducirlo. El nivel de volumen seleccionado se visualizará en el visualizador de VOICE mientras se está ajustando el volumen, y durante unos 3 segundos después de haber soltado uno de los botones VOLUME. El margen de volumen es de 1 a 9, siendo 1 el volumen más bajo y 9 el más alto. El valor de volumen más alto puede reactivarse en cualquier momento presionando al mismo tiempo los botones VOICE VOLUME ▲ y ▼ ⑦ (el volumen se ajusta automáticamente a 0 siempre que se conecta la alimentación).

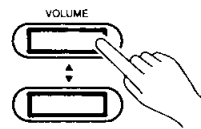

- \* The PSR-2500 features 8-note polyphony, so up to 8 notes can be played on the keyboard simultaneously when the automatic accompaniment, split, or dual voice features of this instrument are not used. The above mentioned features all reduce the number of available notes.

### Using the Roll Bar

The "ROLL BAR" located below the keyboard can be used for volume expression (swell) control. The elongated roll bar configuration makes it easy to operate the ROLL BAR with the right or left palm while playing. Roll the bar away from you to increase volume, or toward you to decrease volume.

- \* Das PSR-2500 bietet 8-Noten Polyphonie, d. h. daß bis zu 8 Noten gleichzeitig erzeugt werden können, wenn die Auto-Begleitfunktionen, Manualteilung oder DUAL VOICE-Funktion nicht verwendet werden. Durch Zuschalten dieser Funktionen verringert sich die Anzahl gleichzeitig spielbarer Noten.

### Verwendung der Steuerrolle

Die Steuerrolle (ROLL BAR) befindet sich unterhalb der Tastatur und dient zum Steuern der Lautstärke. Diese Rolle vereinfacht die Schwellersteuerung ungemein, da sie während dem spielen mit der linken oder rechten Hand berührt werden kann. Wenn Sie die Rolle von sich wegdrehen, erhöht sich die Lautstärke. Wenn Sie sie auf sich zu drehen, vermindern Sie die Lautstärke.

- \* Le PSR-2500 a une polyphonie à 8 notes, ce qui signifie que 8 notes peuvent être jouées simultanément sur le clavier, lorsque les fonctions accompagnement automatique, split, et deux voix de l'instrument ne sont pas utilisées. Ces fonctions réduisent le nombre de notes disponibles.

### Utilisation du Roll Bar

Le "ROLL BAR" situé sous le clavier peut être utilisé pour le contrôle de l'expression (ampleur) du volume. Du fait de sa forme allongée il est facile d'utiliser le ROLL BAR avec la paume de la main droite ou de la main gauche pendant l'exécution. Faire tourner le roll bar vers soi pour diminuer le volume et le faire tourner dans le sens contraire pour l'augmenter.

- \* El PSR-2500 tiene polifonía de 8 notas, por lo que pueden tocarse hasta 8 notas simultáneamente en el teclado cuando no se usan las características de acompañamiento automático, división, o voz doble de este instrumento. Las características arriba mencionadas reducen el número de notas disponibles.

### Empleo de la barra rodante

La barra rodante ("ROLL BAR"), situada debajo del teclado, puede usarse para el control de expresión del volumen. La configuración alargada de la barra facilita la operación de la ROLL BAR con la palma de la mano derecha o izquierda mientras se toca. Haga rodar la barra hacia afuera para aumentar el volumen, o hágala rodar hacia usted para reducir el volumen.

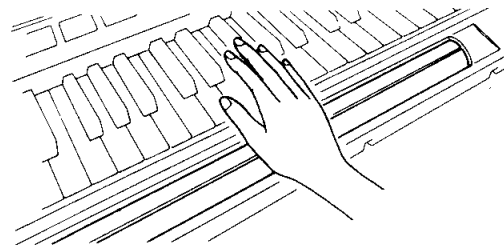

- \* The minimum ROLL BAR position does not turn the sound all the way off. Expression can be controlled over a limited portion of the upper volume range. The maximum volume achievable is determined by the setting of the MASTER VOLUME control.
- \* The ROLL BAR affects the volume of percussion, chords, etc. in addition to material to material played on the keyboard. It does not affect demonstration playback.

- \* In der unteren Anschlagstellung der Steuerrolle ist der Ton nicht stummgeschaltet. Die Lautstärke kann über einen bestimmten Abschnitt des oberen Pegelbereichs gesteuert werden. Die maximale Lautstärke wird vom Master Volume-Regler festgelegt.
- \* Die Steuerrolle wirkt nicht nur auf das Melodiespiel, sondern auch auf Schlagzeug-, Akkordbegleitung usw. Sie hat jedoch keinen Effekt auf die Demo-Wiedergabe.

- \* La position minimale du ROLL BAR ne coupe pas complètement le son. L'expression peut être contrôlée sur une partie limitée de la plage supérieure du volume. Le volume maximal possible est déterminé par la position de la commande MASTER VOLUME.
- \* Le ROLL BAR affecte le volume de la percussion, des accord, etc. en plus du volume du morceau exécuté au clavier. Il n'effecte pas la reproduction de démonstration.

- \* La posición mínima de ROLL BAR no hace desaparecer el sonido por completo. La expresión puede controlarse en una parte limitada del margen de volumen superior, el volumen máximo ajustable se determina con el ajuste del control MASTER VOLUME.
- \* La ROLL BAR afecta el volumen de la percusión, acordes, etc. además del volumen de la parte tocada en el teclado. No afecta la reproducción de demostración.

## Adding Effects

### **SUSTAIN:**

The PSR-2500 offers two sustain effects – SUSTAIN 1 and SUSTAIN 2. Press the SUSTAIN 1 or SUSTAIN 2 button (17) once (the corresponding indicator will light) and notes played on the keyboard will decay gradually after you lift your fingers from the keys. Press the SUSTAIN 1 or SUSTAIN 2 button a second time (it's indicator will go out) to turn the sustain effect off. The SUSTAIN 2 button produces a longer sustain effect than the SUSTAIN 1 button, although the actual length of the SUSTAIN 1 and SUSTAIN 2 effects varies from voice to voice.

## Zuschalten von Effekten

### **SUSTAIN:**

Ihr PSR-2500 bietet zwei SUSTAIN- oder Nachhalleffekte – SUSTAIN 1 und SUSTAIN 2. Wenn Sie die Taste SUSTAIN 1 bzw. SUSTAIN 2 (17) einmal antippen (die entsprechende Tastenanzeige leuchtet auf), klingen die Noten nach dem Loslassen der Tasten allmählich aus. Zum Ausschalten des SUSTAIN-Effekts wird die entsprechende SUSTAIN-Taste einfach ein zweites Mal gedrückt. Dadurch erlischt auch die Tastenanzeige. SUSTAIN 2 bewirkt grundsätzlich eine langsamere Abklingung als SUSTAIN 1, die Abklingzeiten sind jedoch von Stimme zu Stimme unterschiedlich.

## Addition d'effets

### **SUSTAIN:**

Le PSR-2500 offre deux effets de sustain, SUSTAIN 1 et SUSTAIN 2. Appuyer une première fois sur la touche SUSTAIN 1 ou SUSTAIN 2 (17) (le témoin correspondant s'allume) pour que les notes jouées sur le clavier chutent graduellement une fois que les doigts ont quittés les touches. Appuyer une deuxième fois sur la touche SUSTAIN 1 ou SUSTAIN 2 (le témoin correspondant s'éteint) pour arrêter l'effet de sustain. L'effet SUSTAIN 2 est plus long que l'effet SUSTAIN 1, bien que la durée réelle des effets SUSTAIN 1 et SUSTAIN 2 varie selon la voix.

## Adición de efectos

### **SUSTAIN:**

EL PSR-2500 ofrece dos efectos de sostenido, SUSTAIN 1 y SUSTAIN 2. Presione el botón SUSTAIN 1 o el SUSTAIN 2 (17) una vez (se encenderá el indicador correspondiente) y las notas tocadas en el teclado disminuirán gradualmente después de soltar las teclas. Presione otra vez el botón SUSTAIN 1 o SUSTAIN 2 (se apagará su indicador) para desactivar el efecto de sostenido. El botón SUSTAIN 2 produce un efecto de sostenido más largo que el botón SUSTAIN 1, aunque la duración real de SUSTAIN 1 y de SUSTAIN 2 varía según la voz seleccionada.

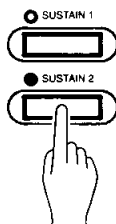

- \* SUSTAIN 1 and SUSTAIN 2 cannot be selected simultaneously.
- \* The SUSTAIN effects cannot be applied to accompaniment or rhythm.

- \* SUSTAIN 1 und SUSTAIN 2 können nicht gleichzeitig zugeschaltet werden.
- \* Die SUSTAIN-Effekte wirken nicht auf Rhythmus- oder Baß/Akkordbegleitung.

- \* Les effets SUSTAIN 1 et SUSTAIN 2 ne peuvent pas être sélectionnés simultanément.
- \* Les effets SUSTAIN ne peuvent pas être appliqués à l'accompagnement ou au rythme.

- \* No pueden seleccionarse simultáneamente SUSTAIN 1 y SUSTAIN 2.
- \* Los efectos de SUSTAIN no pueden aplicarse al acompañamiento o ritmo.

**DUAL VOICE:**

The DUAL VOICE feature makes it possible to select and play two different voices simultaneously. To activate the DUAL VOICE feature press the DUAL VOICE button (18) (the DUAL VOICE button indicator will light). When the DUAL VOICE feature is ON, the last two voices selected will sound simultaneously. For example, if you selected PIANO 1 and then HARP, the PIANO 1 and HARP voices will be combined. If you then select the VIBES voice, HARP and VIBES will be combined, and so on. Of course, if you turn the DUAL VOICE feature OFF (by pressing the DUAL VOICE button a second time), only the last selected voice will sound.

**DUAL VOICE:**

Dank der DUAL VOICE-Funktion können Sie zwei Stimmen gleichzeitig über das ganze Manual legen. Zum Aktivieren des DUAL VOICE-Effekts wird die DUAL VOICE-Taste (18) einmal angetippt (die LED-Anzeige über der Taste leuchtet auf). Bei eingeschalteter DUAL VOICE-Funktion erklingen die beiden zuletzt gewählten Stimmen gleichzeitig. Wenn Sie z. B. zuvor PIANO 1 und dann HARP gewählt haben, erklingen diese beiden Stimmen beim Anschlagen von Noten zusammen. Wenn Sie danach die Stimme VIBES abrufen, werden die Stimmen HARP und VIBES miteinander kombiniert usw. Wenn Sie die DUAL VOICE-Funktion durch erneutes Drücken der DUAL VOICE-Taste ausschalten, hören Sie nur noch die zuletzt gewählte Stimme alleine.

**DUAL VOICE:**

La fonction DUAL VOICE permet de sélectionner et de jouer simultanément deux voix différentes. Pour activer la fonction DUAL VOICE, appuyer sur la touche DUAL VOICE (18) (le témoin DUAL VOICE s'allume). Lorsque la fonction DUAL VOICE est activée, les deux dernières voix sélectionnées seront jouées ensemble. Par exemple, si la voix PIANO 1 et la voix HARP ont été sélectionnées l'une après l'autre, les voix PIANO 1 et HARP seront combinées. Si la voix VIBES est ensuite sélectionnée, les voix HARP et VIBES seront alors combinées et ainsi de suite. Il va sans dire que si la fonction DUAL VOICE est désactivée (en appuyant une deuxième fois sur la touche DUAL VOICE), seule la dernière voix sélectionnée sera jouée.

**DUAL VOICE:**

La característica de DUAL VOICE hace posible seleccionar y tocar dos voces distintas simultáneamente. Para activar la función DUAL VOICE presione el botón DUAL VOICE (18) (se encenderá el indicador DUAL VOICE). Cuando la función DUAL VOICE esté activada, las dos últimas voces seleccionadas sonarán simultáneamente. Por ejemplo, si usted seleccionó PIANO 1 y luego HARP, las voces de PIANO 1 y HARP se combinarán. Si entonces usted selecciona la voz VIBES, se combinarán HARP y VIBES, etc. Naturalmente, si usted desactiva la función DUAL VOICE (presionando otra vez el botón DUAL VOICE), sólo sonará la última voz seleccionada.

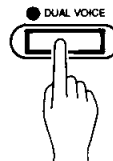

- \* DUAL VOICE cannot be applied to accompaniment or rhythm.
- \* When DUAL VOICE is ON, the number of notes that can be played simultaneously is reduced by half.
- \* If DUAL VOICE is used when the SPLIT mode is selected (see page 19), the effect applies to both the upper and lower voices.

- \* Der DUAL VOICE-Effekt wirkt nicht auf Rhythmus- oder Baß/Akkordbegleitung.
- \* Bei aktiviertem DUAL VOICE-Effekt reduziert sich die Anzahl der simultan erzeugbaren Noten auf die Hälfte.
- \* Falls die DUAL-Funktion bei aktiviertem SPLIT-Modus (siehe Manualteilung, Seite 19) zugeschaltet wird, wirkt die Funktion auf die linke und rechte Manualhälfte.

- \* La fonction DUAL VOICE ne peut pas être appliquée à l'accompagnement ou au rythme.
- \* Lorsque la fonction DUAL VOICE est activée, le nombre de notes pouvant être jouées simultanément est réduit de moitié.
- \* Si la fonction DUAL VOICE est utilisée lorsque le mode SPLIT a été sélectionné (voir page 19), l'effet est appliqué à la voix gauche et à la voix droite.

- \* DUAL VOICE no puede aplicarse al acompañamiento ni ritmo.
- \* Cuando la función DUAL VOICE está activada, el número de notas que pueden tocarse simultáneamente se reduce a la mitad.
- \* Si se usa DUAL VOICE cuando se ha seleccionado el modo SPLIT (página 19), el efecto se aplica a las voces superior e inferior.

**PITCH BEND:**

The PITCH BEND Roller (15) located to the left of the keyboard offers extra expressive control by allowing you to manually "bend" (raise or lower) the pitch of the selected performance voice. Rotating the PITCH BEND Roller away from you raises pitch, while moving it toward you lowers pitch. When released, the PITCH BEND Roller automatically returns to the center (normal pitch) position. The total pitch bend range is approximately  $\pm 200$  cents (100 cents = one semitone).

**Tonhöhenbeugung:**

Die PITCH BEND-Rolle (15) befindet sich links neben dem Manual und ermöglicht zusätzliche Ausdruckssteuerung, indem Sie die Tonhöhe einer Stimme stufenlos erhöhen oder senken können. Wenn Sie die PITCH BEND-Rolle in Richtung UP drehen, erhöht sich die Tonhöhe, während Drehen in Richtung DOWN die Tonhöhe senkt. Die PITCH BEND-Rolle geht nach Loslassen automatisch in die Mittelstellung (Normaltonhöhe) zurück. Der Tonhöhenbeugungsbereich beträgt ca.  $\pm 200$  Cent (100 Cent = 1 Halbton).

**PITCH BEND:**

Le rouleau PITCH BEND (15) situé à la droite du clavier, offre un moyen supplémentaire de contrôle de l'expression en permettant de monter ou de baisser manuellement la hauteur tonale de la voix sélectionnée. Le fait de tourner le rouleau PITCH BEND vers soi baisse la hauteur tonale et le fait de le tourner dans le sens opposé la monte. Lorsque le rouleau PITCH BEND est relâchée, elle revient automatiquement à la position centrale (hauteur normale). La plage de réglage du rouleau PITCH BEND est approximativement de  $\pm 200$  centièmes (100 centièmes = 1 demi-ton).

**PITCH BEND:**

La rueda PITCH BEND (15), situada a la izquierda del teclado, ofrece mayor control expresivo, permitiéndole causar la "inflexión" (aumento o reducción) maual del tono de la voz seleccionada para tocar. Girando la rueda PITCH BEND hacia afuera aumenta el tono, mientras que al girarla hacia adentro lo reduce. Cuando se suelta, la rueda PITCH BEND retorna automáticamente a la posición central (tono normal) El margen de inflexión del tono total es aproximadamente de  $\pm 200$  centésimas (100 centésimas = un semitono).

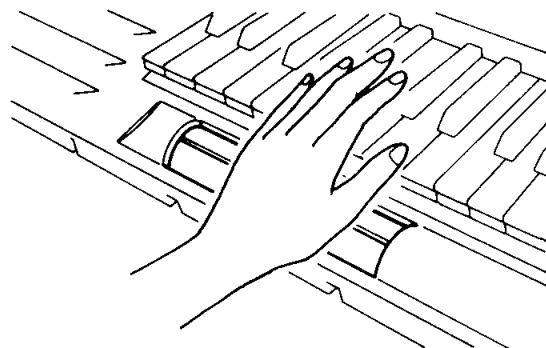

\* The PITCH BEND effect cannot be applied to accompaniment or rhythm, or the lower voice in the SPLIT mode.

\* Die PITCH BEND-Rolle wirkt nicht auf Rhythmus- oder Baß/Akkordbegleitung.

\* L'effet PITCH BEND ne peut pas être appliqué ni à l'accompagnement ou au rythme, ni à la voix basse en mode SPLIT.

\* El efecto de PITCH BEND no puede aplicarse al acompañamiento ni ritmo, ni a la voz inferior en el modo SPLIT.

**Transposition: Shifting Pitch in Semitone Steps**

The PSR-2500 TRANPOSE function makes it possible to shift the pitch of the entire keyboard up or down in semitone intervals up to a maximum of six semitones. "Transposing" the pitch of the PSR-2500 keyboard makes it easier to play in difficult key signatures, and you can simply match the pitch of the keyboard to the range of a singer or other instrumentalist.

**Transponierung: Versetzen der Tonlage in Halbtonschritten**

Mit Hilfe der TRANPOSE-Funktion des PSR-2500 können Sie die Tonlage des gesamten Manuals in Halbtonschritten um bis zu 6 Halbtöne erhöhen oder senken. Transponieren der Tonlage des PSR-2500 erleichtert oft das Spielen mit schwierigen Tonarten. Außerdem können Sie damit die Tonhöhe des Keyboards an Sänger und Begleitinstrumente anpassen.

**Transposition: Variation de la hauteur tonale par bonds d'un demi-ton**

La fonction TRANPOSE du PSR-2500 permet de monter ou de baisser la hauteur de tout le clavier par bonds d'un demi-ton jusqu'à un maximum de six demi-tons. La "transposition" de la hauteur du clavier du PSR-2500 facilite l'exécution en clefs à armure difficile et permet d'accorder la hauteur tonale du clavier sur le registre d'un chanteur ou d'un autre instrumentaliste.

**Transposición: Desplazamiento del tono en pasos de semitono**

La función TRANPOSE del PSR-2500 hace posible cambiar el tono de todo el teclado ascendente o descendente en intervalos de semitonos hasta un máximo de seis semitonos. La "transposición" del tono del teclado del PSR-2500 facilita la interpretación en signatures de clave difícil, y usted podrá adaptar de forma simple el tono del teclado al tono de un cantante o de otro instrumentista.

The TRANSPOSE ▲ and ▼ buttons ⑳ used for transposition. Press the ▲ button to increase the pitch of the keyboard, or the ▼ button to lower the pitch. The selected degree of transposition will be displayed on the ACCOMPANIMENT STYLE/BEAT/TEMPO display ⑭ while the TRANSPOSE ▲ or ▼ button is pressed, and for approximately 3 seconds after either TRANSPOSE button is released. The transposition range is from -6 to 6, with -6 corresponding to downward transposition by 6 semitones, and 6 corresponding to upward transposition by 6 semitones (see chart below). 0 is the "normal" keyboard pitch value. The normal transposition value (0) can be recalled at any time by pressing both the TRANSPOSE ▲ and ▼ buttons at the same time (the transpose value is automatically set to 0 whenever the power switch is turned ON).

Zum Eingeben des Transponierbetrags werden die TRANSPOSE-Tasten ⑳ ▲ und ▼ verwendet. Die Taste ▲ erhöht die Tonlage des Manuals, während ▼ sie senkt. Der eingegebene Transponierbetrag wird vom ACCOMPANIMENT STYLE/BEAT/TEMPO-Display ⑭ während Drücken und drei Sekunden nach Loslassen der TRANSPOSE-Taste ▲ bzw. ▼ angegeben. Der Transponierbereich liegt zwischen -6 und +6 Halbtonen, wobei -6 einer Absenkung von 6 Halbtonen entspricht, während 6 eine Erhöhung um 6 Halbtonen bedeutet (siehe nachfolgende Tabelle). "0" ist hierbei die Standardtonlage des Keyboards. Sie können jederzeit durch gleichzeitiges Drücken der TRANSPOSE-Tasten ▲ und ▼ auf die Standardtonlage rückstellen. Nach Einschalten des PSR-2500 ist stets die Standardtonlage eingestellt.

Les touches TRANSPOSE ▲ et ▼ ⑳ sont utilisées pour la transposition. Appuyer sur la touche ▲ pour monter la hauteur du clavier et sur la touche ▼ pour la baisser. L'ampleur de la transposition sélectionnée sera indiquée sur l'affichage ACCOMPANIMENT STYLE/BEAT/TEMPO ⑭, pendant que la touche TRANSPOSE ▲ ou ▼ est maintenue enfoncée et pendant 3 secondes environ après qu'elle soit relâchée. La plage de transposition va de -6 à 6, -6 correspondant à une baisse de la hauteur de 6 demi-tons et 6 à une montée de 6 demi-tons (voir le tableau ci-après). "0" correspond à la hauteur "normale" du clavier. La valeur de transposition normale (0) peut être rétablie à tout moment en appuyant simultanément sur les touches TRANSPOSE ▲ et ▼ (la valeur de transposition est automatiquement réglée à 0 à chaque mise sous tension de l'instrument).

Los botones ▲ y ▼ de TRANSPOSE ⑳ se usan para la transposición. Presione el botón ▲ para aumentar el tono del teclado, o el botón ▼ para reducirlo. El grado seleccionado de transposición se visualizará en el visualizador de ACCOMPANIMENT STYLE/BEAT/TEMPO ⑭ mientras se presiona el botón ▲ o ▼ de TRANSPOSE, y durante unos 3 segundos después de haber soltado el botón TRANSPOSE. El margen de transposición es de -6 a 6, siendo -6 el valor correspondiente a la transposición descendiente en 6 semitonos, y 6 el valor correspondiente a la transposición ascendente de 6 semitonos (vea el gráfico de abajo). 0 es el valor del tono del teclado "normal". El valor de trasposición normal (0) puede reactivarse en cualquier momento presionando al mismo tiempo ambos botones ▲ y ▼ de TRANSPOSE (el valor de transposición se ajusta automáticamente a 0 siempre que se conecta la alimentación).

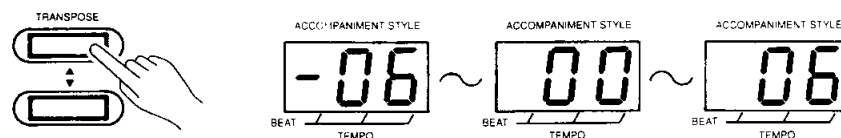

Display	Transposition	Display	Transposition
-06	-6 semitones	01	+1 semitone
-05	-5 semitones	02	+2 semitones
-04	-4 semitones	03	+3 semitones
-03	-3 semitones	04	+4 semitones
-02	-2 semitones	05	+5 semitones
-01	-1 semitone	06	+6 semitones

### Tuning: Fine Pitch Control

Pitch control makes it possible to tune the PSR-2500 over a  $\pm 50$ -cent range in approximately 3-cent intervals. A hundred "cents" equals one semitone, so the tuning range provided allows fine tuning of overall pitch over a range of approximately a semitone. Pitch control is useful for tuning the PSR-2500 to match other instruments or recorded music.

### Feinstimmen: Die Feinstimmtasten

Mittels der PITCH-Tasten ㉑ können Sie das PSR-2500 in einem Bereich von  $\pm 50$  Cent in Schritten von ca. 3 Cent feinstimmen. Da 100 Cent einem Halbton entsprechen, beträgt der Feinstimmbereich insgesamt einen Halbton. Diese Feinstimmfunktion ist äußerst praktisch, um das PSR-2500 auf andere Instrumente oder Aufnahmen einzustimmen.

### Accord: Réglage précis de la hauteur

Cette fonction de réglage de la hauteur permet d'accorder le PSR-2500 sur une gamme de  $\pm 50$  centièmes par bonds approximatifs de 3 centièmes. Cent centièmes égalent un demi-ton, de sorte qu'il est possible d'accorder avec une grande précision la hauteur d'ensemble sur une plage approximative d'un demi-ton. Cette fonction est utile pour accorder le PSR-2500 sur un autre instrument ou sur de la musique enregistrée.

### Afinación: Control preciso del tono

El control del tono hace posible afinar el PSR-2500 en un margen de  $\pm 50$  centésimas en aproximadamente intervalos de 3 centésimas. Cien centésimas es igual a un semitono, por lo que el margen de afinación ofrecido permite la afinación precisa del tono general en un margen aproximado de un semitono. El control del tono es útil para afinar el PSR-2500 para que corresponda con otros instrumentos o música grabada.

Press the PITCH ▲ button ② to tune up, or the PITCH ▼ button to tune down. The selected degree of tuning will be displayed on the ACCOMPANIMENT STYLE/BEAT/TEMPO display ⑭ while the PITCH ▲ or ▼ button is pressed, and for approximately 3 seconds after either PITCH button is released.

The transposition range is from -16 to 16, with -16 corresponding to downward tuning by approximately 50 cents (one quarter tone), and 16 corresponding to upward transposition by approximately 50 cents.

0 is the "normal" pitch value, at which the A3 key (the A above middle C) produces "concert pitch": 440 Hertz. The normal pitch value (0) can be recalled at any time by pressing both the PITCH ▲ and ▼ buttons at the same time (the pitch value is automatically set to 0 whenever the power switch is turned ON).

Drücken Sie die Taste PITCH ▲ ②, um die Tonlage zu erhöhen und PITCH ▼, um die Tonlage zu senken. Der eingegebene Stimmwert wird vom ACCOMPANIMENT STYLE/BEAT/TEMPO Display ⑭ während dem Drücken der PITCH-Tasten und bis zu 3 Sekunden nach Loslassen der Taste angegeben.

Der Stimmbereich liegt zwischen -16 und 16, wobei -16 einer Tonlagensenkung von ca. 50 Cent (1 Viertelton) entspricht, während 16 eine Tonlagenerhöhung um 50 Cent bedeutet. 0 ist die Standardstimmung, bei der die Manultaste A3 (das A über dem mittleren C) einen Kammerton A erzeugt. Sie können jederzeit durch gleichzeitiges Drücken der PITCH-Tasten ▲ und ▼ auf die Standardstimmung rückstellen. Nach Einschalten des PSR-2500 ist stets die Standardstimmung eingestellt.

Appuyer sur la touche PITCH ▲ ② pour monter l'instrument et sur la touche PITCH ▼ pour le baisser. L'ampleur du réglage sélectionné est indiquée sur l'affichage ACCOMPANIMENT STYLE/BEAT/TEMPO ⑭ pendant que la touche PITCH ▲ ou ▼ est maintenue enfoncée et pendant 3 secondes environ après qu'elle soit relâchée. La plage de réglage va de -16 à 16, -16 correspondant à une baisse de la hauteur d'environ 50 centièmes (un quart de ton) et 16 à une montée de 50 centièmes. 0 correspond à la hauteur "normale", c'est-à-dire la hauteur à laquelle la touche La3 (la touche La au-dessus de la touche Do centrale) produit la "hauteur de concert", à savoir 440 Hertz. La hauteur normale (0) peut être rétablie à tout moment en appuyant simultanément sur les touches PITCH ▲ et ▼ (la hauteur est automatiquement réglée à 0 à chaque mise sous tension de l'instrument).

Presione el botón ▲ de PITCH ② para afinar más alto, o el botón ▼ de PITCH para afinar más bajo. El grado seleccionado de afinación se visualizará en el visualizador de ACCOMPANIMENT STYLE/BEAT/TEMPO ⑭ mientras se presiona el botón ▲ o ▼ de PITCH, y durante unos 3 segundos después de haber soltado el botón PITCH. El margen de transposición es de -16 a 16, siendo -16 el valor correspondiente a la afinación descendiente en unas 50 centésimas (un cuarto de tono), y 16 el valor correspondiente a la afinación ascendiente aproximadamente en 50 centésimas. 0 es el valor del tono "normal", en el que la tecla A3 (la A encima de la C del medio) produce el "tono de concierto": 440 Hz. El valor de tono normal (0) puede reactivarse en cualquier momento presionando al mismo tiempo ambos botones ▲ y ▼ de PITCH (el valor del tono se ajusta automáticamente a 0 siempre que se conecta la alimentación).

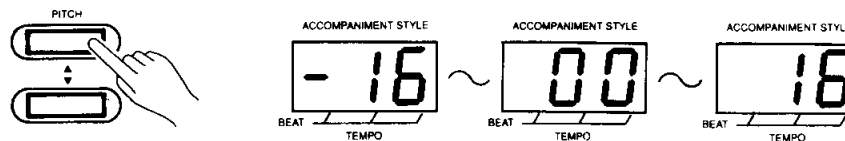

## The SPLIT Mode: Separate Left- and Right-hand Voices

The PSR-2500 allows you to play two voices at once — one with the left hand and one with the right. The lower voice can be played on the Auto Bass Chord keys, up to the "⌋" marking immediately above the keyboard. The "⌋" marking is called the SPLIT POINT.

\* An alternative split point is also available. See "Alternative Split Point Selection," below.

## Manualteilung: Verschiedene Stimmen für linke und rechte Hand

Mit der Manualteil- bzw. SPLIT-Funktion des PSR-2500 können Sie zwei verschiedene Stimmen für tiefen (linken) und hohen (rechten) Manualbereich wählen. Die tiefe Stimme wird in dem durch Auto Bass Chord gekennzeichneten und durch die Markierung "⌋" abgegrenzten Manualbereich gespielt. Die Markierung "⌋" wird als Teilungspunkt bezeichnet.

\* Es steht auch ein anderer Teilungspunkt zur Wahl. Siehe "Wahl eines anderen Teilungspunkts" unten.

## Mode SPLIT: Voix de la main droite et voix de la main gauche indépendantes

Le PSR-2500 permet de jouer deux voix en même temps: une voix de la main gauche et une voix de la main droite. La voix basse peut être jouée sur les touches de la section accords et basses automatique, allant jusqu'au repère "⌋" marqué immédiatement au-dessus du clavier. Le repère "⌋" est appelé POINT DE SPLIT.

\* Un autre point de split a été prévu. Voir "Sélection du second point de split".

## El modo SPLIT: Voces de a izquierda y de la derecha separadas

El PSR-2500 permite tocar dos voces a la vez, una con la mano izquierda y la otra con la derecha. La voz inferior puede tocarse en las teclas de acompañamiento automático de bajo y acordes hasta la tecla de la marca "⌋" de encima del teclado. La marca "⌋" se denomina punto de división (SPLIT POINT).

\* Dispondrá también de un punto de división alternativo. Consulte el apartado "Selección del punto de división alternativo" de abajo.



- 1. Select the SPLIT Mode**  
Slide the AUTO BASS CHORD selector ③ to the SPLIT position.

- 1. Auf SPLIT-Modus schalten.**  
Schieben Sie den AUTO BASS CHORD-Wähler ③ in die SPLIT-Stellung.

- 1. Sélectionner le mode SPLIT**  
Faire coulisser le sélecteur AUTO BASS CHORD ③ sur la position SPLIT.

- 1. Seleccione el modo SPLIT.**  
Deslice el selector AUTO BASS CHORD ③ a la posición SPLIT.

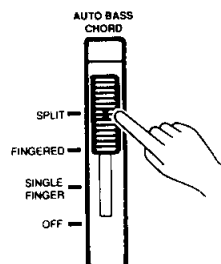

- 2. Press the LOWER Button ⑱**  
The LOWER button LED will light, indicating that it is now possible to select a voice for the lower keyboard (i.e. the Auto Bass Chord key section).

- 2. Die LOWER-Taste ⑱ drücken**  
Damit leuchtet die LED-Anzeige der LOWER-Taste auf und Sie können jetzt eine Stimme für den tiefen, d. h. linken Manualbereich (Auto Bass Chord-Bereich) wählen.

- 2. Appuyer sur la touche LOWER ⑱**  
Le témoin à LED LOWER s'allume, ce qui indique qu'il est possible de sélectionner une voix pour la partie basse du clavier (c'est-à-dire la section AUTO BASS CHORD).

- 2. Presione el botón LOWER ⑱**  
Se encenderá el LED del botón LOWER, indicando que ahora es posible seleccionar una voz para el teclado inferior (es decir, para la sección de teclas de AUTO BASS CHORD).

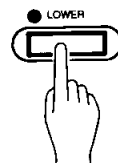

- 3. Select the Lower Voice**  
Select the lower voice using the normal voice-selection procedure. The number of the selected voice will appear on the VOICE display ④ (if the DUAL effect is selected, you can select two voices one after the other). Once the lower voice(s) has been selected, the VOICE display will revert to the upper voice number in about 5 seconds.

- 3. Die Stimme für den tiefen Manualbereich wählen.**  
Wählen Sie nun eine Stimme mit dem normalen Verfahren. Die Nummer der gewählten Stimme wird im VOICE-Anzeigefeld ④ angegeben. Bei zugeschaltetem DUAL VOICE-Effekt können Sie zwei Stimmen nacheinander wählen. Nach dem Wählen der Stimme(n) für den tiefen Manualbereich, schaltet das VOICE-Anzeigefeld nach ca. 5 Sekunden auf "UPPER VOICE" (Stimme für oberen bzw. rechten Manualbereich).

- 3. Sélectionner la voix basse**  
Sélectionner la voix basse de la manière normale. Le numéro de la voix ainsi sélectionnée apparaîtra sur l'affichage VOICE ④ (si l'effet DUAL a été activé, il est possible de sélectionner deux voix l'une après l'autre). Une fois que la ou les voix basses ont été sélectionnées, l'affichage VOICE revient à l'indication du numéro de la voix de la section haute au bout d'environ 5 secondes.

- 3. Seleccione la voz inferior**  
Seleccione la voz inferior empleando el procedimiento normal de selección de voces. El número de la voz seleccionada aparecerá en el visualizador de VOICE ④ (si se selecciona el efecto DUAL, usted podrá seleccionar dos voces, una después de otra). Una vez se han ajustado las voces inferiores, la visualización de VOICE pasará al número de la voz superior en unos 5 segundos.

**4. To Select an Upper Keyboard Voice**  
Press the LOWER button (19) so that the LOWER button LED goes out, then select the desired upper voice (if the DUAL effect is selected, you can select two voices one after the other).

**5. Lower and Upper Voice Volume Control**

In the SPLIT mode, the volume of the lower keyboard voice is controlled by the VOICE VOLUME buttons (7) when the LOWER button indicator (19) is lit, and the volume of the upper voice is controlled by the VOICE VOLUME buttons when the LOWER button indicator is out. Use the LOWER button to select the desired mode for volume control.

- \* In the SPLIT mode, the maximum number of notes that can be played simultaneously on the upper keyboard is 4. This number is further reduced, however, if the DUAL effect is used.
- \* If the SPLIT mode is selected when the power switch (1) is turned ON, the PIANO 1 (00) voice is automatically selected for both the upper and lower keyboard.

### Alternative Split Point Selection

Normally the split point is automatically set at the " ] " symbol (between the F#2 and G2 keys), as described above. An alternative split point is provided between the G#2 and A2 keys, however, and this can be selected by moving the AUTO BASS CHORD selector to any position other than "OFF" while holding the G#2 key.

**4. Eine Stimme für den oberen Manualbereich wählen.**  
Drücken Sie zunächst die LOWER-Taste (19), damit deren LED-Taste ausgeht und wählen Sie dann die Stimme für den oberen Manualbereich. Bei zugeschaltetem DUAL VOICE-Effekt können Sie zwei Stimmen nacheinander wählen.

**5. Abstimmen der Lautstärke von oberer und unterer Stimme**

Im SPLIT-Modus wird die Lautstärke der Stimme(n) des unteren Manualbereichs über die VOLUME-Tasten (7) eingestellt, wenn die LED-Anzeige der LOWER-Taste (19) leuchtet. Die Lautstärke der Stimme(n) des oberen Manualbereichs kann eingestellt werden, wenn die LED-Anzeige der LOWER-Taste aus ist. Verwenden Sie die LOWER-Taste, um zur Lautstärkeregelung zwischen linker und rechter Manualhälfte umzuschalten.

- \* Im SPLIT-Modus können auf der oberen Manualhälfte maximal 4 Noten zugleich erzeugt werden. Bei aktiviertem DUAL VOICE-Effekt reduziert sich die Anzahl der gleichzeitig spielbaren Noten weiter.
- \* Falls der AUTO BASS CHORD-Wähler beim Einschalten in der SPLIT-Position steht, wird die Stimme PIANO 1 (00) automatisch der oberen und unteren Manualhälfte zugewiesen.

### Wahl eines anderen Teilungspunkts

Normalerweise ist der Teilungspunkt an die mit dem " ] "-Symbol gekennzeichnete Stelle (zwischen F#2 und G2) gesetzt, wie oben beschrieben. Als Alternative steht ein anderer Teilungspunkt zwischen G#2 und A2 zur Wahl. Um diesen Teilungspunkt zu wählen, müssen Sie die G#2-Taste gedrückt halten und den AUTO BASS CHORD-Wähler in eine andere Stellung als OFF bringen.

**4. Sélection de la voix de la section haute**

Appuyer sur la touche LOWER (19), afin d'éteindre le témoin à LED LOWER, et sélectionner ensuite la voix de la section haute (si l'effet DUAL a été activé, il est possible de sélectionner deux voix l'une après l'autre).

**5. Réglage du volume de la voix basse et de la voix haute**

En mode SPLIT, le volume de la voix de la section basse du clavier peut être réglé à l'aide des touches VOICE VOLUME (7) lorsque le témoin LOWER (19) est allumé, alors que celui de la voix de la section haute peut être réglé lorsque le témoin LOWER est éteint. Utiliser la touche LOWER pour sélectionner le mode de réglage du volume.

- \* En mode SPLIT, le nombre maximal de notes pouvant être jouées simultanément sur la partie haute du clavier est de 4. Ce nombre sera toutefois réduit si l'effet DUAL a été sélectionné.
- \* Si le mode SPLIT a été sélectionné avant la mise sous tension de l'instrument, la voix PIANO 1 (00) sera automatiquement sélectionnée pour la section haute et la section basse du clavier.

### Sélection du second point de split

Normalement, le point de split est réglé automatiquement sur le repère " ] " (entre les touches F#2 et G2), comme décrit plus haut. Il est possible, cependant, de choisir un autre point de split entre les touches G#2 et A2, en mettant le sélecteur AUTO BASS CHORD sur n'importe quelle position à l'exception de "OFF" tout en maintenant enfoncée la touche G#2.

**4. Para seleccionar una voz del teclado superior**

Presione el botón LOWER (19) de modo que se apague el LED de LOWER, y seleccione entonces la voz superior deseada (si se selecciona el efecto DUAL, usted podrá seleccionar dos voces, una después de otra).

**5. Control de volumen de las voces inferiores y superiores**

En el modo SPLIT, el volumen de la voz del teclado inferior se controla con los botones VOICE VOLUME (7) cuando el indicador del botón LOWER (19) está encendido, y el volumen de la voz superior se controla con los botones VOICE VOLUME cuando el indicador del botón LOWER está apagado.

- Emplee el botón LOWER para seleccionar el modo deseado para el control del volumen.
- \* En el modo SPLIT, el número máximo de notas que pueden tocarse simultáneamente en el teclado superior es de 4. Este número se reduce más si se usa el efecto DUAL.
- \* Si se selecciona el modo SPLIT cuando se conecta el interruptor de la alimentación (1), se seleccionará automáticamente la voz PIANO 1 (00) para el teclado superior y para el inferior.

### Selección del punto de división alternativo

Normalmente, el punto de división se ajusta automáticamente en el símbolo " ] " (entre las teclas F#2 y G2), como se describe arriba. Hay un punto de división alternativo entre las teclas G#2 y A2, y éste puede seleccionarse moviendo el selector AUTO BASS CHORD a cualquier posición que no sea "OFF" mientras se retiene la tecla G#2.

**Try playing this in the Split mode.  
(A Little Brown Jug)**

Play the bass part on the lower keyboard section and the melody part on the upper keyboard.

**Panel Settings**

Accompaniment Style: 35 Big Band 3

Tempo: 120

AUTO BASS CHORD Selector: SPLIT position

Upper Voice: 30 Clarinet

Lower Voice: 67 Slap Bass

**Versuchen Sie einmal dieses  
Stück im SPLIT-Modus zu  
spielen**

**(A Little Brown Jug)**

Spielen Sie die Baßstimme im tiefen und die Melodiestimme im oberen Manualbereich.

**Einstellungen:**

Begleitungsstil: 35 Big Band 3

Tempo: 120

AUTO BASS CHORD-Wähler: SPLIT-

Position

Stimme für oberen Manualbereich: 30

Clarinet

Stimme für tiefen Manualbereich: 67 Slap

Bass

**Essayer de jouer ceci en mode  
SPLIT**

**(A Little Brown Jug)**

Jouer la partie basse de la main gauche et la mélodie de la main droite.

**Réglages de panneau**

Style d'accompagnement: 35 Big Band 3

Tempo: 120

Sélecteur AUTO BASS CHORD: Position

SPLIT

Voix section basse: 30 Clarinet

Voix section haute: 67 Slap Bass

**Intente tocar esto en el modo  
SPLIT**

**(A Little Brown Jug)**

Toque la parte del bajo en la sección del teclado inferior y la parte de la melodía en el teclado superior.

**Ajustes del panel**

Estilo de acompañamiento: 35 Big Band 3

Tempo: 120

Selector AUTO BASS CHORD: Posición

SPLIT

Voz superior: 30 Clarinet

Voz inferior: 67 Slap Bass

Melody

Bass

**5**

**USING THE  
ACCOMPANIMENT  
SECTION**

**Rhythm Accompaniment  
Selecting an Accompaniment  
Style**

The PSR-2500 provides two methods of selecting any of its 100 accompaniment styles:

**DIE  
BEGLEITUNGS-  
FUNKTIONEN**

**Schlagzeugbegleitung  
Wahl des Begleitungsstils**

Beim PSR-2500 können Sie auf zwei verschiedene Arten zwischen den 100 Begleitstilen wählen:

**UTILISATION DE LA  
SECTION  
D'ACCOMPAGNE-  
MENT**

**Accompagnement  
rythmique**

**Sélection d'un style  
d'accompagnement**

Le PSR-2500 permet de sélectionner l'un de ses 100 styles d'accompagnement de deux manières différentes:

**ACOMPANIAMIENTO**

**Acompañamiento  
rítmico**

**Selección de un estilo de  
acompañamiento**

El PSR-2500 ofrece dos métodos para seleccionar cualquiera de sus 100 estilos de acompañamiento:

- 1) Choose one of the 100 accompaniment styles — numbered "00" through "99" — shown on the ACCOMPANIMENT STYLE LIST ⑨ then enter its number using the numbered ACCOMPANIMENT STYLE SELECT buttons ⑩. To select GOSPEL (number 28), for example, first press "2" and then "8." The number "28" should then be displayed on the ACCOMPANIMENT STYLE/BEAT/TEMPO display ⑭.
- 2) The + and - buttons in the ACCOMPANIMENT STYLE SELECT group can be used to increment (increase by one) or decrement (decrease by one) the current accompaniment style number. Press the + button briefly to select the accompaniment style one number higher than the current accompaniment style, or the - button to select the accompaniment style one number lower than the current accompaniment style. If you hold the + or - button down, the accompaniment style number will increment or decrement continuously — simply release the button when the desired accompaniment style number has been reached.

- 1) Sie können einen der 100 Begleitungsstile, die entsprechend der Begleitungsstilliste ⑨ von "00" bis "99" durchnummeriert sind, durch Eingabe der Stilnummer direkt abrufen. Geben Sie dazu die Stilnummer mit den numerischen ACCOMPANIMENT STYLE SELECT-Tasten ⑩ ein. Wenn Sie z. B. GOSPEL (Nr. 28) wählen wollen, müssen Sie zuerst die "2" und dann "8" antippen. Die Nummer "28" sollte danach im ACCOMPANIMENT STYLE/BEAT/TEMPO-Anzeigefeld ⑭ erscheinen.
- 2) Sie können aber auch die Begleitungsstile mit den Tasten + und - im ACCOMPANIMENT STYLE SELECT-Tastenfeld der Reihe nach durchgehen. Durch Drücken der Taste + wird der Stil mit der nächsthöheren Nummer gewählt, während die Taste - auf den Stil mit der nächstniedrigeren Nummer schaltet. Wenn Sie die Taste + oder - kontinuierlich drücken, erhöht oder senkt sich die Stilnummer fortlaufend. Sie brauchen dann nur die Taste loslassen, wenn die Nummer des gewünschten Stils angezeigt wird.

- 1) Choisir un des 100 styles d'accompagnement (numérotés de "00" à "99") de la liste ACCOMPANIMENT STYLE LIST ⑨ et introduire son numéro à l'aide des touches ACCOMPANIMENT STYLE SELECT ⑩. Pour sélectionner GOSPEL (numéro 28), par exemple, appuyer d'abord sur la touche "2" et ensuite sur la touche "8". Le numéro "28" sera alors indiqué sur l'affichage ACCOMPANIMENT STYLE/BEAT/TEMPO ⑭.
- 2) Les touches + et - du groupe ACCOMPANIMENT STYLE SELECT peuvent être utilisées pour augmenter (de 1) ou diminuer (de 1) le numéro du style d'accompagnement actif. Appuyer brièvement sur la touche + pour sélectionner le style d'accompagnement qui suit le style d'accompagnement actif, ou sur la touche - pour sélectionner celui qui le précède. Si la touche + ou - est maintenue enfoncée, les numéros défilent d'une manière continue. Relâcher simplement la touche + ou - lorsque le numéro du style d'accompagnement recherché est affiché.

- 1) Seleccione uno de los 100 estilos de acompañamiento, numerados del "00" al "99", mostrados en la lista ACCOMPANIMENT STYLE LIST ⑨, y entonces introduzca su número empleando los botones ACCOMPANIMENT STYLE SELECT ⑩. Para seleccionar GOSPEL (número 28), por ejemplo, presione primero "2" y luego "8". El número "28" se visualizará en el visualizador de ACCOMPANIMENT STYLE/BEAT/TEMPO ⑭.
- 2) Los botones + y - del grupo ACCOMPANIMENT STYLE SELECT pueden usarse para aumentar (en uno) o reducir (en uno) el número del estilo de acompañamiento actual. Presione brevemente el botón + para seleccionar el estilo de acompañamiento o un número más alto que el estilo de acompañamiento actual, o el botón - para seleccionar el estilo de acompañamiento un número más bajo que el estilo de acompañamiento actual. Si usted mantiene presionado el botón + o -, el número del estilo de acompañamiento aumentará o se reducirá continuamente; suelte simplemente el botón cuando se haya alcanzado el número del estilo de acompañamiento deseado.

ACCOMPANIMENT STYLE SELECT

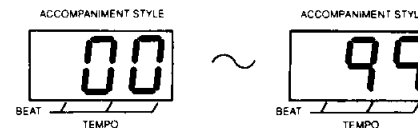
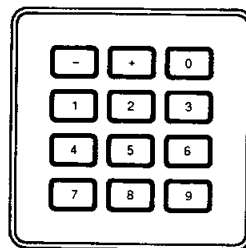

- \* When the power is initially turned ON, the DISCO accompaniment style is automatically selected and its number ("00") is shown on the ACCOMPANIMENT STYLE/BEAT/TEMPO display.
- \* Only one accompaniment style can be selected at a time.

- \* Beim Einschalten des Keyboards wird der Stil DISCO automatisch vorgewählt und dessen Nummer ("00") auf dem ACCOMPANIMENT STYLE/BEAT/TEMPO-Anzeigefeld ⑭ angezeigt.
- \* Sie können jeweils nur einen Begleitungsstil auf einmal wählen.

- \* Le style d'accompagnement DISCO est automatiquement sélectionné à la mise sous tension et son numéro ("00") est indiqué sur l'affichage ACCOMPANIMENT STYLE/BEAT/TEMPO.
- \* Il n'est possible de sélectionner qu'un seul style d'accompagnement à la fois.

- \* Cuando se conecta la alimentación, se selecciona automáticamente el estilo de acompañamiento DISCO y se visualiza su número ("00") en el visualizador de ACCOMPANIMENT STYLE/BEAT/TEMPO.
- \* Sólo puede seleccionarse un estilo de acompañamiento a la vez.

## Adjusting the Accompaniment Volume

Although the MASTER VOLUME control and ROLL BAR ⑫ ⑬ can be used to set the overall volume level, the ACCOMPANIMENT VOLUME ▲ and ▼ buttons ⑬ can also be used to adjust the volume of the selected accompaniment in relation to the performance voice. Press the ▲ button to increase the volume, or the ▼ button to decrease the volume. The selected volume level will be displayed on the ACCOMPANIMENT STYLE/BEAT/TEMPO display ⑭ while the volume is being adjusted, and for approximately 3 seconds after either VOLUME button is released.

The volume range is from 0 to 9, with 1 being the lowest volume and 9 the highest. No accompaniment sound is produced if the volume value is set to 0. The highest volume value can be recalled at any time by pressing both the ACCOMPANIMENT VOLUME ▲ and ▼ buttons ⑬ at the same time (the volume is automatically set to 9 whenever the power switch is turned ON).

## Einstellen der Begleitungslautstärke

Während der MASTER VOLUME-Regler ⑫ und die Steuerrolle ⑬ die Gesamtlautstärke festlegen, dienen die Tasten VOLUME-Tasten ▲ und ▼ ⑬ im ACCOMPANIMENT STYLE-Tastenfeld zum Einstellen des Lautstärkeverhältnis zwischen der Begleitung und der von Ihnen gewählten Spielstimme(n). Der eingegebene Lautstärkepegel wird vom ACCOMPANIMENT STYLE/ BEAT/TEMPO-Display ⑭ angezeigt, während und bis zu 3 Sekunden nach Einstellen der Lautstärke mit den ACCOMPANIMENT VOLUME-Tasten. Der Einstellbereich liegt zwischen 0 und 9, wobei 1 den niedrigsten und 9 den höchsten Pegel bewirkt. Bei 0 ist die Begleitung stummgeschaltet. Durch gleichzeitiges Drücken der beiden VOLUME-Tasten ▲ und ▼ im ACCOMPANIMENT-Tastenfeld können Sie jederzeit auf den maximalen Lautstärkepegel für die Begleitung rückstellen. Die Lautstärke ist beim Einschalten automatisch auf 9 eingestellt.

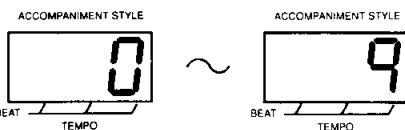
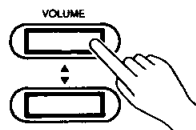

## Setting the Tempo

Press the TEMPO ▲ button ⑫ to increase the tempo, or the TEMPO ▼ button ⑫ to decrease the tempo. The selected tempo will be displayed on the ACCOMPANIMENT STYLE/BEAT/TEMPO display ⑭ (in quarter-note beats per minute) while the TEMPO ▲ or ▼ button is pressed, and for approximately 3 seconds after either TEMPO button is released.

## Einstellen des Tempos

Durch Drücken der TEMPO-Taste ▲ ⑫ erhöhen Sie und durch die TEMPO-Taste ▼ ⑫ vermindern Sie das Tempo der Begleitung. Das gewählte Tempo wird vom ACCOMPANIMENT STYLE/BEAT/TEMPO-Display ⑭ in Viertelnoten pro Minute angezeigt. Die Anzeige erscheint während dem Drücken einer der TEMPO-Tasten und verbleibt ca. 3 Sekunden nach Loslassen der Taste.

## Réglage du tempo

Appuyer sur la touche TEMPO ▲ ⑫ pour accélérer le tempo et sur la touche TEMPO ▼ ⑫ pour le ralentir. Le tempo sélectionné est indiqué sur l'affichage ACCOMPANIMENT STYLE/BEAT/TEMPO ⑭ (en temps d'un quart de note par minute) pendant que la touche TEMPO ▲ ou ▼ est maintenue enfoncée et pendant 3 secondes environ après qu'elle soit relâchée. La plage de réglage du tempo va de 40 à 280 temps par minute.

## Ajuste del volumen del acompañamiento

Aunque el control MASTER VOLUME ⑫ y ROLL BAR ⑬ pueden usarse para ajustar el nivel del volumen general, los botones ▲ y ▼ de ACCOMPANIMENT VOLUME ⑬ también pueden usarse para ajustar el volumen del acompañamiento seleccionado con relación a la voz de interpretación. Presione el botón ▲ para aumentar el volumen, y el botón ▼ para reducirlo. El nivel de volumen seleccionado se visualizará en el visualizador ACCOMPANIMENT STYLE/BEAT/TEMPO ⑭ mientras se ajuste el volumen, y durante unos 3 segundos después de haber soltado cualquiera de los botones VOLUME. El margen de volumen es de 0 a 9, siendo 1 el volumen más bajo y 9 el más alto. No se produce sonido de acompañamiento si el valor se ajusta a 0. El valor de volumen más alto puede reactivarse en cualquier momento presionando ambos botones, ▲ y ▼, de ACCOMPANIMENT VOLUME ⑬ al mismo tiempo (el volumen se ajusta automáticamente a 9 siempre que se conecta el interruptor de alimentación).

## Ajuste del tempo

Presione el botón ▲ de TEMPO ⑫ para aumentar el tempo, o el botón ▼ de TEMPO ⑫ para reducirlo. El tempo seleccionado se visualizará en el visualizador ACCOMPANIMENT STYLE/BEAT/TEMPO ⑭ (en tiempos de negras por minuto) mientras se presiona el botón ▲ o ▼ de TEMPO, y durante unos 3 segundos después de haber soltado cualquiera de los botones TEMPO. El margen de tempo disponible es de 40 a 280 tiempos por minuto.

The available tempo range is from 40 to 280 beats per minute. Each accompaniment style has a different "normal" tempo which is automatically set whenever a new style is selected (but not when a new style is selected while the accompaniment is playing). The normal tempo for the currently selected accompaniment style can be recalled at any time by pressing both the TEMPO ▲ and ▼ buttons ⑫ at the same time (the tempo is automatically set to the normal value for the DISCO style whenever the power switch is turned ON).

Der Einstellbereich liegt zwischen 40 und 280 Taktschlägen pro Minute. Jeder Begleitstil hat sein eigenes voreingestelltes Normaltempo, das beim Wählen eines Stils automatisch eingestellt wird (jedoch nicht beim Umschalten während eine Begleitung gespielt wird). Das Normaltempo eines gegenwärtigen gespielten Begleitstils kann durch gleichzeitiges Drücken der TEMPO-Tasten ▲ und ▼ ⑫ jederzeit rückgerufen werden. Beim Einschalten des PSR-2500 wird automatisch das Normaltempo für den vorgewählten Begleitstil DISCO eingestellt.

Chaque style d'accompagnement a son propre tempo "normal" qui est réglé automatiquement chaque fois qu'un nouveau style est sélectionné (mais pas lorsqu'un nouveau style est sélectionné alors que l'accompagnement joue). Le tempo normal du style d'accompagnement sélectionné peut être rétabli à tout moment en appuyant simultanément sur les touches TEMPO ▲ et ▼ ⑫ (à la mise sous tension le tempo est automatiquement réglé à la valeur normale du style DISCO).

Cada estilo de acompañamiento tiene un tempo "normal" diferente que se ajusta automáticamente cuando se selecciona un estilo (pero no cuando se selecciona otro estilo mientras está tocando el acompañamiento). El tempo normal para el estilo de acompañamiento actualmente seleccionado podrá reactivarse en cualquier momento presionando los botones ▲ y ▼ de TEMPO ⑫ al mismo tiempo (el tempo se ajusta automáticamente al valor normal siempre que se conecta el interruptor de la alimentación).

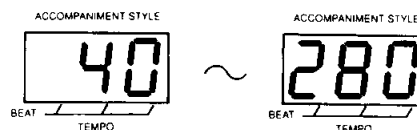
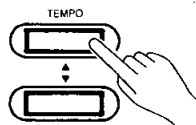

\* It is also possible to adjust the tempo after starting playback of the accompaniment. This allows you to set the optimum tempo by ear.

\* Sie können das Tempo auch nach dem Starten der Begleitung verändern, wodurch Sie es optimal nach Gehör einstellen können.

\* Il est également possible de régler le tempo après le début de l'accompagnement. Ceci permet de régler le tempo à l'oreille.

\* También puede ajustarse el tempo después de haber iniciado la reproducción del acompañamiento. Esto le permitirá ajustar el tempo óptimo por oído.

### Starting the Accompaniment

Press the START button ⑮ to start the selected accompaniment immediately, or press the SYNCHRO START button ⑭ if you want the accompaniment to start when you play the first note on the keyboard. If you press the SYNCHRO START button, the leftmost dot in the ACCOMPANIMENT STYLE/BEAT/TEMPO display ⑭ will flash at the selected tempo.

### Auslösen der Begleitung

Wenn Sie die gewählte Begleitung direkt starten wollen, müssen Sie nur die START-Taste ⑮ antippen. Falls die Begleitung jedoch erst mit dem Anschlagen der ersten Note einsetzen soll, müssen Sie stattdessen SYNCHRO START ⑭ drücken. Wenn Sie die Taste SYNCHRO START betätigen, blinkt der Punkt ganz links im ACCOMPANIMENT STYLE/BEAT/TEMPO-Display ⑭ im gewählten Tempo.

### Début de l'accompagnement

Appuyer sur la touche START ⑮ pour lancer immédiatement l'accompagnement sélectionné, ou appuyer sur la touche SYNCHRO START ⑭ pour que l'accompagnement commence lorsque la première note est jouée sur le clavier. Lorsque la touche SYNCHRO START a été sollicitée, le point le plus à gauche de l'affichage ACCOMPANIMENT STYLE/BEAT/TEMPO ⑭ se met à clignoter au tempo sélectionné.

### Inicio del acompañamiento

Presione el botón START ⑮ para iniciar inmediatamente el acompañamiento seleccionado, o presione el botón SYNCHRO START ⑭ si desea que se inicie el acompañamiento cuando usted toca la primera nota del teclado. Si presiona el botón SYNCHRO START, el punto de la izquierda del visualizador ACCOMPANIMENT STYLE/BEAT/TEMPO ⑭ parpadeará en el tempo seleccionado.

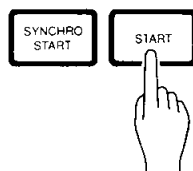

- \* The three LED dots at the bottom of the ACCOMPANIMENT STYLE/BEAT/TEMPO display ⑭ provide a visual indication of the selected tempo as follows:

- \* Die drei LED-Punkte im ACCOMPANIMENT STYLE/ BEAT/TEMPO-Display ⑭ geben eine visuelle Tempoanleitung, wie folgt:

- \* Les trois LED situées à la partie inférieure de l'affichage ACCOMPANIMENT STYLE/BEAT/TEMPO ⑭ donnent une indication visuelle du tempo sélectionné de la manière suivante:

- \* Los tres puntos LED de la parte inferior del visualizador de ACCOMPANIMENT STYLE/BEAT/TEMPO ⑭ proporcionan una indicación visual del tempo seleccionado del modo siguiente:

#### FIRST MEASURE

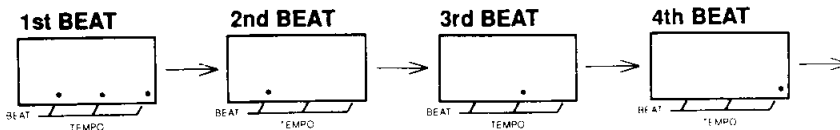

#### SECOND MEASURE

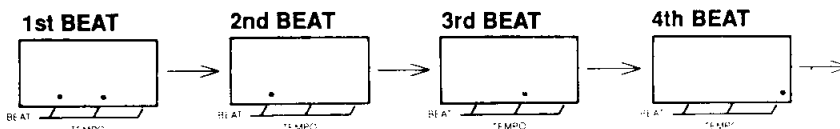

- \* If the AUTO BASS CHORD selector ③ is set to OFF, the accompaniment will consist only of rhythm (drums & percussion) sounds. Operation of the AUTO BASS CHORD SINGLE FINGER and FINGERED modes is described on page 28 and 32.
- \* A different accompaniment style can be selected at any time while the accompaniment is playing.

- \* Falls der AUTO BASS CHORD-Wähler ③ auf OFF steht, besteht die Begleitung nur aus Schlagzeug und Percussion. Der SINGLE FINGER- und FINGERED-Modus der AUTO BASS CHORD-Funktion ist auf Seite 28 und 32 erklärt.
- \* Während der Wiedergabe der Begleitung kann jederzeit auf einen anderen Begleitungsstil geschaltet werden.

- \* Si le sélecteur AUTO BASS CHORD ③ est mis sur la position OFF, l'accompagnement ne comprendra que des sons rythmiques (batterie et percussion). Les modes ACCOMPAGNEMENT A UN SEUL DOIGT et ACCOMPAGNEMENT A PLUSIEURS DOIGTS sont décrits aux pages 28 et 32.
- \* Un style d'accompagnement différent peut être sélectionné à tout moment pendant que l'accompagnement joue.

- \* Si el selector AUTO BASS CHORD ③ se pone en la posición OFF, el acompañamiento constará sólo del sonido del ritmo (batería y percusión). La operación de los modos AUTO BASS CHORD en SINGLE FINGER y FINGERED se describe en la página 28 y 32.
- \* Puede seleccionarse un estilo de acompañamiento distinto en cualquier momento mientras se reproduce el acompañamiento.

### Starting the Accompaniment with an Introduction

Any of the PSR-2500 accompaniment patterns can be started with a 1-measure introductory pattern by pressing either the INTRO./FILL IN 1, INTRO./FILL IN 2 or INTRO./FILL IN 3 button ② before pressing the START ⑤ or SYNCHRO START ④ button. The INTRO./ENDING button ③ produces a 2-measure introduction.

### Beginnen der Begleitung mit Auftakt

Wenn Sie vor dem Drücken der START-⑤ oder SYNCHRO START-Taste ④ eine der INTRO./FILL IN-Tasten (1, 2 oder 3) ② antippen, beginnt die Begleitung mit einem 1-taktigen Auftakt. Durch Drücken der INTRO./ENDING-Takte ③ wird eine zweitaktige Einführung erzeugt.

### Début de l'accompagnement avec introduction

Tous les styles d'accompagnement du PSR-2500 commenceront avec une introduction de 1 mesure lorsque la touche INTRO./FILL IN 1, INTRO./FILL IN 2 ou INTRO./FILL IN 3 ② est sollicitée avant la touche START ⑤ ou la touche SYNCHRO START ④. La touche INTRO./ENDING ③ permet de produire une introduction de 2 mesures.

### Inicio del acompañamiento con una introducción

Cualquiera de los patrones de acompañamiento del PSR-2500 puede iniciarse con un patrón de introducción de 1 compás presionando el botón INTRO./ FILL IN1, INTRO./FILL IN 2 o INTRO./ FILL IN 3 ② antes de presionar el botón START ⑤ o SYNCHRO START ④. El botón INTRO./ENDING ③ produce una introducción de dos compases.



## Adding Fill-ins

To add a fill-in (rhythm variation) at any time while the accompaniment is playing, press the INTRO./FILL IN 1, INTRO./FILL IN 2 or INTRO./FILL IN 3 button . The fill-ins have a maximum length of one measure, but the actual length depends on precisely when in the current measure you press a FILL IN button (i.e. the fill-in lasts from the point at which the button is pressed until the end of the current measure). You can stop a fill-in pattern before the current measure by pressing the FILL IN button a second time. If you hold one of the FILL IN buttons, the fill-in pattern will repeat until the button is released.

## Einfügen von Fill-ins

Sie können jederzeit während der Begleitung ein Fill-in (Rhythmusvariation) einfügen, indem Sie eine der INTRO./FILL IN-Tasten (1, 2 oder 3)  antippen. Diese Fill-ins gehen maximal über einen ganzen Takt, die genaue Länge hängt jedoch vom Zeitpunkt ab, zu dem Sie die Taste antippen. Das Fill-in dauert vom Zeitpunkt des Tastendrucks bis zum Ende des gegenwärtigen Takts. Sie können ein Fill-in vor dem Taktende abbrechen, indem Sie die gleiche INTRO./FILL IN-Taste ein zweites Mal drücken. Wenn Sie eine der Tasten kontinuierlich drücken, wiederholt sich das Fill-in, bis Sie die Taste loslassen.

## Addition de fill-ins



Appuyer sur la touche INTRO./FILL IN 1, INTRO./FILL IN 2 ou INTRO./FILL IN 3  pour introduire un fill-in (variation rythmique) à tout moment pendant la reproduction d'un accompagnement. Bien que le fill-in ait une durée maximale de 1 mesure, sa durée réelle dépend du moment de la mesure où la touche FILL IN a été sollicitée (le fill-in commence au moment où la touche est sollicitée et se termine à la fin de la mesure en cours). L'addition de fill-in peut être arrêtée avant la fin de la mesure en appuyant une deuxième fois sur la touche FILL IN. Si une touche FILL IN est maintenue enfoncée, le fill-in sera répété jusqu'à ce que la touche soit relâchée.

## Adición de rellenos



Para añadir un relleno (variación rítmica) en cualquier momento durante la interpretación del acompañamiento, presione el botón INTRO./FILL IN 1, INTRO./FILL IN 2 o INTRO./FILL IN 3 . Los rellenos tienen una longitud máxima de un compás, pero la duración real depende de la precisión con la que usted presiona el botón FILL IN en el compás actual (es decir, el relleno dura desde el punto en que se presiona el botón hasta el final del compás actual). Usted podrá detener un patrón de relleno antes del compás actual presionando otra vez el botón FILL IN. Si usted retiene uno de los botones FILL IN, el patrón de relleno se repetirá hasta que se suelte el botón.





## Stopping the Accompaniment

An accompaniment in progress can be stopped immediately by pressing the STOP button , or it can be stopped with a two-measure ending by pressing the INTRO./ENDING button . If the INTRO./ENDING button is used, the ending will start from the current measure if the button is pressed during the first half of the measure, or from the beginning of the next measure if the button is pressed during the second half of the current measure.



## Stoppen der Begleitung

Eine Begleitung kann durch Drücken der STOP-Taste  direkt gestoppt werden. Wenn Sie jedoch INTRO./ENDING  drücken, wird zunächst ein zweitaktiger Schlußtakt gespielt, bevor die Begleitung stoppt. Wenn Sie die INTRO./ENDING-Taste in der ersten Hälfte des gegenwärtigen Takts drücken, beginnt die Schlußsequenz in diesem Takt. Wird die Taste in der zweiten Hälfte des gegenwärtigen Takts gedrückt, beginnt der Schlußtakt mit Anfang des nächsten Takts.

## Arrêt de l'accompagnement

Un accompagnement peut être arrêté immédiatement en appuyant sur la touche STOP , ou il peut être arrêté avec un ending de 2 mesures en appuyant sur la touche INTRO./ENDING . Si la touche INTRO./ENDING est sollicitée pendant la première moitié d'une mesure, l'ending commencera pendant cette mesure, alors qu'il commencera sur le premier temps de la mesure suivante, si la touche INTRO./ENDING est sollicitée pendant la deuxième moitié de la mesure.

## Parada del acompañamiento

Un acompañamiento puede detenerse inmediatamente presionando el botón STOP , o puede detenerse con un coda de dos compases presionando el botón INTRO./ENDING . Si se usa el botón INTRO./ENDING, la coda se iniciará desde el compás actual si se presiona el botón durante la primera mitad del compás, o desde el principio del compás siguiente si se presiona el botón durante la segunda mitad del compás actual.





## Auto Bass Chord Accompaniment

The PSR-2500 includes a sophisticated Auto Bass Chord accompaniment system that can provide automated bass and chordal backing in a number of ways.

- \* The maximum number of notes that can be played simultaneously on the PSR-2500 keyboard is reduced when the Auto Bass Chord feature is used.

## Single Finger Accompaniment

SINGLE FINGER accompaniment makes it simple to produce beautifully orchestrated accompaniment using major, seventh, minor and minor-seventh chords by pressing a minimum number of keys in the Auto Bass Chord Keys section of the keyboard. The bass and chord accompaniment produced is perfectly matched to the currently selected accompaniment style.

- \* See "Alternative Split Point Selection" on page 21 for split point information.

1. **Select the SINGLE FINGER Mode**  
Slide the AUTO BASS CHORD selector ③ to the SINGLE FINGER position.

## Auto-Baß/Akkordbegleitung

Das PSR-2500 bietet Ihnen interessante automatische Baß- und Akkordbegleitungsfunktionen, die Ihnen beim Spielen auf verschiedenste Weise Baß- und Akkordbegleitung liefern.

- \* Die maximale Anzahl von Noten, die simultan gespielt werden kann, verringert sich wenn die AUTO BASS CHORD-Funktionen aktiviert werden.

## Single Finger-Funktion

Mit der SINGLE FINGER-Funktion können Sie ganz einfach eine interessante, im Takt erklingende Orchesterbegleitung aus Dur-, Septimen-, Moll- und Moll-Septimenakkorden erzeugen, indem Sie nur maximal drei Tasten im AUTO BASS CHORD-Manualbereich zugleich anschlagen, während eine Baßlinie automatisch dazu gespielt wird. Die Baß/Akkordbegleitung ist exakt auf den gewählten Begleitungsstil abgestimmt.

- \* Bezüglich des Teilungspunkts siehe "Wahl eines anderen Teilungspunkts" auf Seite 21.

1. **Auf SINGLE FINGER-Modus schalten.**

Schieben Sie den AUTO BASS CHORD-Wähler ③ in die Stellung SINGLE FINGER.

## Accompagnement automatique en accords et basses

Le PSR-2500 offre un système sophistiqué d'accompagnement automatique AUTO BASS CHORD permettant de produire un accompagnement en accords et basses automatique de diverses manières.

- \* Le nombre maximal de notes pouvant être jouées simultanément sur le clavier du PSR-2500 est réduit lorsque la fonction AUTO BASS CHORD est utilisée.

## Accompagnement à Un Seul Doigt

L'accompagnement en mode SINGLE FINGER permet de produire facilement un très bel accompagnement orchestral, utilisant des accords majeur, septième, mineur et septième mineure, en appuyant sur un nombre minimal de touches de la section AUTO BASS CHORD du clavier. L'accompagnement en accords et basses produit s'harmonise toujours parfaitement au style d'accompagnement sélectionné.

- \* Pour plus d'informations sur le point de split, voir "Sélection du second point de split" à la page 21.

1. **Sélectionner le mode SINGLE FINGER**

Faire coulisser le sélecteur AUTO BASS CHORD ③ sur la position SINGLE FINGER.

## Acompañamiento automático de bajo y acordes

El PSR-2500 incluye un sistema de acompañamiento sofisticado automático de bajo y acordes que puede proporcionar el bajo y los acordes automáticos de muchas formas.

- \* El número máximo de notas que pueden tocarse simultáneamente en el teclado del PSR-2500 se reduce cuando se usa la característica de bajo y acordes automáticos.

## Acompañamiento de un dedo

El acompañamiento SINGLE FINGER simplifica la producción de bellos acompañamiento orquestales empleando acordes mayores, de séptima, menor y menores de séptima, presionando un número mínimo de teclas en la sección de teclas de acompañamiento automático de bajo y acordes del teclado. El acompañamiento de bajo y acordes producido se adapta perfectamente con el estilo de acompañamiento actualmente seleccionado.

- \* Para la información sobre el punto de división, consulte el apartado "Selección del punto de división alternativo" de la página 21.

1. **Seleccione el modo SINGLE FINGER.**

Deslice el selector AUTO BASS CHORD ③ a la posición SINGLE FINGER.

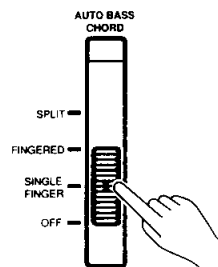

2. **Select an Accompaniment Style**  
Select the desired accompaniment style in the normal way. Although you can select the melody (upper keyboard) voice you intend to use, the PSR-2500 automatically determines the voices to be used for the accompaniment bass and chords according the accompaniment style you select.
3. **Start the Accompaniment**  
Press the START button **(25)**, SYNCHRO START button **(24)** or one of the INTRO. buttons **(22)** **(23)** to determine how the accompaniment will be started. If you press the START button, the rhythm will begin playing immediately without chordal accompaniment.
4. **Press a Key in the Auto Bass Chord Keys Section **(28)****  
Pressing any of the lowest keys on the keyboard will cause the automatic chord and bass accompaniment to begin. If you press a "C" key, for example, a C-major accompaniment will be played. Press another key in the Auto Bass Chord Keys section to select a new chord. The key you press will always determine the "root" of the chord played (i.e. "C" for a C chord).

2. **Einen Begleitstil wählen.**  
Wählen Sie einen Begleitstil, wie an vorangehender Stelle erklärt. Sie können zwar für die obere, d. h. rechte Manualhälfte eine Stimme wählen, das PSR-2500 wählt jedoch automatisch die Stimmen für Bass- und Akkordbegleitung entsprechend dem gewählten Begleitstil.
3. **Die Begleitung starten.**  
Drücken Sie START **(25)**, SYNCHRO START **(24)** oder eine der INTRO.-Tasten **(22)** **(23)**, um festzulegen, wie die Begleitung einsetzen soll. Wenn Sie die START-Taste drücken, beginnt die Rhythmusbegleitung sofort ohne Akkordspiel.
4. **Eine Taste im AUTO BASS CHORD-Manualbereich anschlagen.**  
Wenn Sie eine der tiefsten Tasten auf dem Manual anschlagen, setzt die Rhythmusbegleitung mit Bass und Akkorden ein. Wenn Sie z. B. ein "C" anschlagen, spielt die Begleitung mit C-Dur Akkorden und entsprechender Baßlinie. Um auf einen anderen Akkord zu wechseln, müssen Sie nur eine andere Taste im AUTO BASS CHORD-Feld anschlagen. Die gedrückte Taste bestimmt jeweils den Grundton des gespielten Akkords (z. B. C für C-Akkorde).

2. **Sélectionner un style d'accompagnement.**  
Sélectionner le style d'accompagnement de la manière normale. La voix qui sera utilisée pour la mélodie (section haute du clavier) peut être sélectionnée, alors que celle qui sera utilisée pour l'accompagnement en accords et basses sera automatiquement sélectionnée par le PSR-2500 en fonction du style d'accompagnement sélectionné.
3. **Lancer l'accompagnement**  
Appuyer sur la touche START **(25)**, sur la touche SYNCHRO START **(24)**, ou sur l'une des touches INTRO. **(22)** ou **(23)** pour déterminer comment l'accompagnement sera lancé. Lorsque la touche START est sollicitée, le rythme commence immédiatement sans accompagnement en accords.
4. **Appuyer sur une touche de la section AUTO BASS CHORD du clavier **(28)****  
Le fait d'appuyer sur l'une des touches graves du clavier lance l'accompagnement en accords et basses automatique. Si on appuie sur une touche "Do", par exemple, un accompagnement en Do majeur sera joué. Appuyer sur une autre touche de la section AUTO BASS CHORD du clavier pour sélectionner un autre accord. La touche enfoncée détermine toujours la note fondamentale de l'accord joué (par ex. "Do" pour un accord en Do).

2. **Seleccione un estilo de acompañamiento**  
Seleccione el estilo de acompañamiento deseado de la forma normal. Aunque usted puede seleccionar la voz de la melodía (teclado superior) deseada, el PSR-2500 determina automáticamente las voces a usarse para el acompañamiento de bajo y acordes de acuerdo con el estilo de acompañamiento seleccionado.
3. **Inicie el acompañamiento**  
Presione el botón START **(25)**, el botón SYNCHRO START **(24)** o uno de los botones INTRO. **(22)** **(23)** para determinar cómo se iniciará el acompañamiento. Si presiona el botón START, el ritmo se iniciará inmediatamente sin acompañamiento de acordes.
4. **Pulse una tecla de la sección de acompañamiento automático de bajo y acordes **(28)****  
Al presionar cualquiera de las teclas inferiores del teclado hará que se inicie el acompañamiento automático de bajo y acordes. Si presiona una tecla "C", por ejemplo, se tocará un acompañamiento de C mayor. Presione otra tecla de la sección de acompañamiento automático de bajo y acordes para seleccionar un nuevo acorde. La tecla que usted presione siempre determinará la "raíz" del acorde tocado (es decir, "C" para un acorde C).

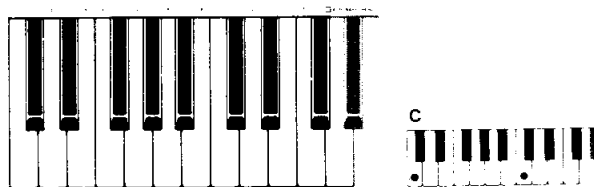

### Playing Minor, Seventh, and Minor-seventh Chords in the Single-finger Mode

- For a minor chord, press the root key and the first black key to its left.
- For a seventh chord, press the root key and the next white key to its left.
- For a minor-seventh chord, press the root key and both the next white and black keys to its left.

### Spielen von Moll-, Septimen- und Moll-Septimenakkorden im SINGLE FINGER-Modus.

- Für Moll-Akkorde den Grundton und die nächste schwarze Taste links davon anschlagen.
- Für Septimenakkorde den Grundton und die nächste weiße Taste links davon anschlagen.
- Für Moll-Septimenakkorde den Grundton und die nächste weiße und schwarze Taste links davon anschlagen.

### Exécution d'accords mineur, septième et septième mineure en mode SINGLE FINGER

- Pour un accord mineur, appuyer sur la touche de la note fondamentale et sur la touche noire immédiatement à gauche.
- Pour un accord septième, appuyer sur la touche de la note fondamentale et sur la touche blanche immédiatement à gauche.
- Pour un accord septième mineure, appuyer sur la touche de la note fondamentale et sur la touche blanche et la touche noire immédiatement à gauche.

### Interpretación de acordes menores, de séptima, y menores de séptima en el modo SINGLE FINGER

- Para un acorde menor, presione la tecla de raíz y la primera tecla negra de su izquierda.
- Para un acorde de séptima, presione la tecla de raíz y la tecla blanca de su lado de la izquierda.
- Para un acorde menor de séptima, presione la tecla de raíz y las teclas blanca y negra de su lado de la izquierda.



\* The automatic accompaniment will continue playing even if you lift your fingers from the Auto Bass Chord keys 28. You only need to press the Auto Bass Chord keys when changing cords.

5. **Stop the Auto Accompaniment**  
Press the STOP button 26 or INTRO./ENDING button 23 to stop the Accompaniment.

### Setting the Accompaniment Volume

Set the volume of the Auto Accompaniment sound using the ACCOMPANIMENT VOLUME buttons 13, and the volume of the right-hand melody using the VOICE VOLUME buttons 7. The MASTER VOLUME control 2 can be used to set the overall volume level.

\* Die automatische Begleitung spielt auch nach Loslassen der AUTO BASS CHORD-Tasten 28 weiter. Sie müssen nur Tasten drücken, wenn Sie den Akkord wechseln wollen.

5. **Stoppen der automatischen Begleitung**  
Zum Stoppen der Begleitung die STOP-Taste 26 oder die INTRO./ENDING-Taste 23 drücken.

### Einstellen der Begleitungslautstärke

Die Lautstärke der Begleitung kann mit den VOLUME-Tasten 13 im ACCOMPANIMENT STYLE-Tastenfeld eingestellt werden. Die Lautstärke der Stimme(n) im rechten Manualbereich wird über die VOLUME-Tasten 7 des VOICE-Tastenfelds abgestimmt. Die Gesamtlautstärke hingegen wird vom MASTER VOLUME-Regler 2 festgelegt.

\* L'accompagnement automatique se poursuivra même une fois que les touches de la section AUTO BASS CHORD 28 sont relâchées. Il n'est nécessaire d'appuyer sur ces touches que pour changer d'accords.

5. **Arrêter l'accompagnement automatique**  
Appuyer sur la touche STOP 26 ou INTRO./ENDING 23 pour arrêter l'accompagnement.

### Réglage du volume de l'accompagnement

Régler le volume de l'accompagnement automatique à l'aide des touches ACCOMPANIMENT VOLUME 13 et celui de la mélodie jouée de la main droite à l'aide des touches VOICE VOLUME 7. La commande MASTER VOLUME 2 peut être utilisée pour régler le volume d'ensemble.

\* El acompañamiento automático seguirá aunque usted suelte las teclas de AUTO BASS CHORD 28. Usted sólo necesita presionar la teclas de acompañamiento automático de bajo y acordes para cambiar de acordes.

5. **Pare el acompañamiento automático**  
Presione el botón STOP 26 o el botón INTRO./ENDING 23 para detener el acompañamiento.

### Ajuste del volumen de acompañamiento

Ajuste el volumen del sonido del acompañamiento automático empleando los botones ACCOMPANIMENT VOLUME 13 y el volumen de la melodía de la mano derecha empleando los botones VOICE VOLUME 7. El control MASTER VOLUME 2 puede usarse para ajustar el nivel de volumen general.

### Setting the Tempo

Use the TEMPO controls ⑫ to set the desired accompaniment tempo (see "Setting the Tempo" on page 24 for details).

### Selecting Playback of Specific Parts

The ACCOMP. PART buttons ⑩ make it possible to play only specified parts of the automatic accompaniment. Normally, all parts are played back, so the LED indicators associated with the BASS, CHORD 1, CHORD 2 and RHYTHM buttons are all ON. If you press any of these buttons, turning its indicator OFF, that part will be muted and will not be heard until the button is pressed again (turning its indicator LED back ON). For example, if press the BASS button, the BASS LED will go out and the bass line will not be heard. This would, for example, allow you to practice creating your own bass lines on the upper keyboard.

### Einstellen des Tempos

Stellen Sie das Tempo der Begleitung mit den TEMPO-Tasten ⑫ ein (siehe Einzelheiten hierzu unter "Einstellen des Tempos" auf Seite 24).

### Wiedergabe von bestimmten Begleitstimmen

Mit den ACCOMP. PART-Tasten ⑩ können Sie bestimmte Stimmen der automatischen Begleitung aus- und anschalten. Normalerweise werden alle Stimmen wiedergegeben, weshalb die LED-Anzeigen für BASS, CHORD 1 (Akkord 1), CHORD 2 (Akkord 2) und RHYTHM leuchten. Wenn Sie eine der ACCOMP PART-Tasten drücken, erlischt deren LED-Anzeige und die entsprechende Stimme (Baß, Akkord 1 oder 2, Schlagzeug) ist stummgeschaltet, bis die entsprechende Taste erneut angetippt wird und deren LED wieder leuchtet. Wenn Sie z. B. die BASS-Taste drücken, erlischt deren LED-Anzeige und die Baßlinie ist nicht mehr zu hören. Damit könnten Sie zum Beispiel eigene Baßlinien auf der rechten Manualhälfte üben.

### Réglage du tempo

Utiliser les commandes TEMPO ⑫ pour régler le tempo de l'accompagnement (Pour plus de détails, voir "Réglage du tempo" à la page 24).

### Reproduction de parties spécifiques

Les touches ACCOMP. PART ⑩ permettent de ne reproduire que certaines parties d'un accompagnement automatique. En temps normal, toutes les parties sont reproduites, de sorte que les témoins à LED associés aux touches BASS, CHORD 1, CHORD 2 et RHYTHM sont tous allumés. Lorsque l'une de ces touches est sollicitée, le témoin correspondant s'éteint et la partie concernée est assourdie et ne sera plus entendue jusqu'à ce que la touche soit à nouveau sollicitée (le témoin correspondant se rallume). Par exemple, si la touche BASS est sollicitée, le témoin BASS s'éteint et la ligne de basses ne sera pas entendue. Ceci permet, par exemple, de créer des lignes de basses nouvelles sur la section haute du clavier.

### Ajuste del tempo

Emplee los controles de TEMPO ⑫ para ajustar el tempo deseado del acompañamiento (vea "Ajuste del tempo" de la página 24 para más detalles).

### Selección de reproducción de partes específicas

Los botones ACCOMP. PART ⑩ posibilitan la reproducción de sólo las partes especificadas del acompañamiento automático. Normalmente, se reproducen todas las partes, por lo que los indicadores LED asociados con los botones BASS, CHORD 1, CHORD 2 y RHYTHM están todos encendidos. Si presiona cualquiera de estos botones, apagando su indicador, esta parte se silenciará y no se oirá hasta que se presione el botón otra vez (encendiéndose su LED indicador). Por ejemplo, si presiona el botón BASS, se apagará el LED de BASS y la línea del bajo no se oirá. Por ejemplo, esto le permitiría practicar su propia línea de bajo en el teclado superior.

ACCOMP. PART

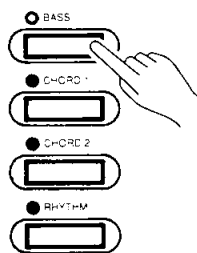

\* The FILL IN buttons ⑭ can be used in the Auto Bass Chord mode to create pattern variations in exactly the same way that they are used with rhythm accompaniment patterns (refer to the "Adding Fill-ins" section on page 27 for details).

\* Mit den FILL IN-Tasten ⑭ können Sie wie bei der Rythmusbegleitung auch Variationen der Auto-Baß/Akkordbegleitung auslösen (siehe Einzelheiten unter "Einfügen von Fill-ins" auf Seite 27).

\* En mode AUTO BASS CHORD les touches FILL IN ⑭ peuvent être utilisées pour créer de nouvelles variations rythmiques de la manière dont elles sont utilisées avec les patterns d'accompagnement rythmiques (Pour plus de détails, voir "Addition de fill-ins" à la page 27).

\* Los botones FILL IN ⑭ pueden usarse en el modo de acompañamiento automático de bajo y acordes para crear variaciones de patrones exactamente del mismo modo que cuando se usan patrones de acompañamiento rítmico (consulte la sección "Adición de rellenos" en la página 27 para más detalles).

## Fingered Accompaniment

The FINGERED mode is ideal if you already know how to play chords on a keyboard, since it allows you to supply your own chords for the Auto Bass Chord feature.

\* See "Alternative Split Point Selection" on page 21 for split point information.

### 1. Select the FINGERED Mode

Slide the AUTO BASS CHORD selector ③ to the FINGERED position.

## Fingered-Funktion

Der FINGERED-Modus eignet sich besonders für diejenigen, die bereits die Akkordgriffe beherrschen und eigene Akkorde für die Auto-Baß/Akkordbegleitung liefern können.

\* Bezüglich des Teilungspunkts siehe "Wahl eines anderen Teilungspunkts" auf Seite 21.

### 1. Auf FINGERED-Modus schalten.

Schieben Sie den AUTO BASS CHORD-Wähler ③ in die Stellung FINGERED.

## Accompagnement à Plusieurs Doigts

Le mode FINGERED est idéal pour ceux qui savent déjà jouer des accords sur un clavier, du fait qu'il permet de produire des accords personnels pour la fonction d'accompagnement automatique.

\* Pour plus d'informations sur le point de split, voir "sélection du second point de split" à la page 21.

### 1. Sélectionner le mode FINGERED

Faire coulisser le sélecteur AUTO BASS CHORD ③ sur la position FINGERED.

## Acompañamiento para acordes

El modo FINGERED es ideal si usted ya sabe tocar acordes en un teclado, porque le permitirá suministrar sus propios acordes para la función de acompañamiento automático de bajo y acordes.

\* Para la información sobre el punto de división, consulte el apartado "Selección del punto de división alternativo" de la página 21.

### 1. Seleccione el modo FINGERED.

Deslice el selector AUTO BASS CHORD ③ a la posición FINGERED.

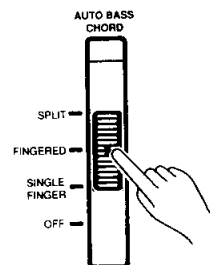

### 2. Select an Accompaniment Style

Select the desired accompaniment style in the normal way. Although you can select the melody (upper keyboard) voice you intend to use, the PSR-2500 automatically determines the voices to be used for the accompaniment bass and chords according to the accompaniment style you select.

### 3. Start the Accompaniment

Press the START button ⑤, SYNCHRO START button ④ or one of the INTRO. buttons ② ③ to determine how the accompaniment will be started. If you press the START button, the rhythm will begin playing immediately without chordal accompaniment.

### 2. Einen Begleitstil wählen.

Wählen Sie einen Begleitstil, wie an vorangehender Stelle erklärt. Sie können zwar für die obere, d. h. rechte Manualhälfte eine Stimme wählen, das PSR-2500 wählt jedoch automatisch die Stimmen für Baß- und Akkordbegleitung entsprechend dem gewählten Begleitstil.

### 3. Die Begleitung starten.

Drücken Sie START ⑤, SYNCHRO START ④ oder eine der INTRO.-Tasten ② ③, um festzulegen, wie die Begleitung einsetzen soll. Wenn Sie die START-Taste drücken, beginnt die Rhythmsbbegleitung sofort ohne Akkordspiel.

### 2. Sélectionner un style d'accompagnement

Sélectionner le style d'accompagnement de la manière normale. La voix qui sera utilisée pour la mélodie (section haute du clavier) peut être sélectionnée, alors que celle qui sera utilisée pour l'accompagnement en accords et basses sera automatiquement sélectionnée par le PSR-2500 en fonction du style d'accompagnement sélectionné.

### 3. Lancer l'accompagnement

Appuyer sur la touche START ⑤, sur la touche SYNCHRO START ④, ou sur l'une des touches INTRO. ② ou ③ pour déterminer comment l'accompagnement sera lancé. Lorsque la touche START est sollicitée, le rythme commence immédiatement sans accompagnement en accords.

### 2. Seleccione un estilo de acompañamiento

Seleccione el estilo de acompañamiento deseado de la forma normal. Aunque usted podrá seleccionar la voz deseada para la melodía (teclado superior), el PSR-2500 determinará automáticamente las voces a utilizarse para el acompañamiento de bajo y acordes de acuerdo con el estilo de acompañamiento seleccionado.

### 3. Inicie el acompañamiento.

Presione el botón START ⑤, el botón SYNCHRO START ④ o uno de los botones INTRO. ② ③ para determinar cómo se iniciará el acompañamiento. Si presiona el botón START, el ritmo se iniciará inmediatamente sin acompañamiento de acordes.

**4. Play a Chord on the Auto Bass Chord Keys ㉘**

As soon as you play any chord in the Auto Bass Chord section of the keyboard, the PSR-2500 will automatically begin to play the chord along with the selected rhythm and an appropriate bass line. The accompaniment will continue playing even if you release the Auto Bass Chord keys. When changing chords, be sure to release all keys before playing a new chord.

**4. Einen Akkord im AUTO BASS CHORD-Manualbereich ㉘ anschlagen.**

Sobald Sie im AUTO BASS CHORD-Manualbereich einen Akkord anschlagen, beginnt das PSR-2500 diesen Akkord im gewählten Rhythmus zu spielen und liefert eine passende Baßlinie dazu. Die Begleitung setzt sich auch nach Loslassen der Tasten fort. Wenn Sie daher einen Akkordwechsel vornehmen wollen, müssen Sie zunächst alle Begleitakkordtasten vor dem Anschlagen des neuen Akkords loslassen.

**4. Jouer un accord sur les touches AUTO BASS CHORD ㉘**

Dès que l'on joue un accord sur la section AUTO BASS CHORD du clavier, le PSR-2500 commence automatiquement à jouer l'accord, en même temps que le rythme sélectionné et une ligne de basses appropriée. L'accompagnement continue à être joué, même lorsque les touches AUTO BASS CHORD sont relâchées. Pour changer d'accord, relâcher toutes les touches avant de jouer un nouvel accord.

**4. Toque un acorde en las teclas de la sección de acompañamiento automático de bajo y acordes ㉘**

Al presionar cualquiera acorde en la sección AUTO BASS CHORD del teclado, el PSR-2500 iniciará automáticamente a tocar el acorde junto con el ritmo seleccionado y una línea de bajo apropiada. El acompañamiento seguirá tocando aunque usted suelte las teclas del acompañamiento automático de bajo y acordes. Cuando cambie de acordes, cerciórese de haber soltado todas las teclas antes de tocar un nuevo acorde.



The PSR-2500 will accept the following chord types, although the resultant accompaniment pattern will be either major, minor or seventh:

- Major
- Minor
- Major seventh
- Sixth
- Minor sixth
- Minor seventh
- Minor seventh flat five
- Seventh
- Seventh flat five
- Seventh suspended fourth
- Minor major seventh
- Augmented
- Diminished

Das PSR-2500 erkennt die folgende Akkordtypen, obwohl die resultierende Begleitung stets in Dur, Moll oder Septimen angelegt ist.

- Dur
- Moll
- Dur-Septimenakkord
- Sextimenakkord
- Moll-Sextimenakkord
- Moll-Septimenakkord mit verminderter Quinte
- Septimenakkord
- Septimenakkord mit verminderter Quinte
- Septimenakkord mit vorgehaltener Quarte
- Dur-Septimenakkord mit kleiner Terz
- Erhöhte Akkorde
- Verminderte Akkorde

Le PSR-2500 accepte les types d'accords suivants, mais le pattern d'accompagnement sera toujours majeur, mineur ou septième.

- Majeur
- Mineur
- Septième majeure
- Sixte
- Sixte mineure
- Septième mineure
- Quinte bémol septième mineure
- Septième
- Quinte bémol septième
- Quarte suspendue septième
- Septième majeure mineure
- Augmenté
- Diminué

El PSR-2500 aceptará los siguientes tipos de acordes, aunque el patrón de acompañamiento resultante será mayor, menor, o de séptima.

- Mayor
- Menor
- Mayor de séptima
- Sexta
- Menor de sexta
- Menor de séptima
- Menor de séptima quinta bemol
- Séptima
- Séptima quinta bemol
- Séptima cuarta suspendida
- Menor séptima mayor
- Aumentada
- Disminuida

Sixth, minor sixth and seventh flat five chords will only be properly detected if they are played in the "root position". For diminished and augmented chords, the lowest key pressed is assumed to be the root of the chord.

- \* All other FINGERED mode operations are the same as in the SINGLE FINGER mode.

Try playing this using the Single Finger Chord mode or Fingered mode.

**(Brahms' Lullaby)**

Play the chord part on the lower keyboard section and the melody part on the upper keyboard. Chords can be played using either the Single Finger or Fingered method.

**Panel Settings**

Accompaniment Style: 90 Lullaby  
 Tempo: 126  
 AUTO BASS CHORD Selector: SINGLE FINGER or FINGERED position  
 Upper Voice: 52 Whistle

Sextimen-, Moll-Sextimen und Septimenakkorde mit verminderter Quinte können nur erkannt werden, wenn der Grundton die tiefste angeschlagene Taste darstellt. Bei erhöhten und verminderten Akkorden wird angenommen, daß die niedrigste Taste der Grundton ist.

- \* Alle anderen Bedienvorgänge von FINGERED- und SINGLE FINGERED-Modus sind identisch.

Versuchen Sie einmal dieses Stück im SINGLE FINGER- oder FINGERED-Modus zu spielen.

**(Brahms' Lullaby)**

Spielen Sie die Akkorde im tiefen Manualbereich mit SINGLE FINGER oder FINGERED und die Melodiestimme im rechten Manualbereich.

**Einstellungen**

Begleitstil: 90 Lullaby  
 Tempo: 126  
 AUTO BASS CHORD-Wähler: SINGLE FINGER oder FINGERED  
 Stimme für rechte Manualhälfte: 52 Whistle

Les accords de sixte, de sixte mineure et de quinte bémol septième ne seront détectés correctement que lorsqu'ils sont joués en "position fondamentale". Dans le cas des accords augmentés et diminués, il est assumé que la touche la plus grave est le son fondamental de l'accord.

- \* Pour toutes les autres opérations, le mode FINGERED est identique au mode SINGLE FINGER.

Essayer de jouer ceci en mode SINGLE FINGER ou en mode FINGERED.

**(Brahms' Lullaby)**

Jouer les accords sur la section basse du clavier et la mélodie sur la section haute. Les accords peuvent être joués en mode SINGLE FINGER ou en mode FINGERED.

**Réglages de panneau**

Style d'accompagnement: 90 Lullaby  
 Tempo: 126  
 Sélecteur AUTO BASS CHORD: Position SINGLE FINGER ou FINGERED  
 Voix section haute: 52 Whistle

Los acordes de sexta, menor de sexta y de séptima quinta bemol sólo se detectarán adecuadamente si se tocan en la "posición de raíz". Para acordes disminuidos y aumentados, la tecla más baja pulsada se asume ser la raíz del acorde.

- \* Todas las otras operaciones del modo FINGERED son las mismas que en el modo SINGLE FINGER.

Intente tocar esto empleando el modo de acordes SINGLE FINGER o modo FINGERED.

**(Brahms' Lullaby)**

Toque la parte de acordes en la sección del teclado inferior y la parte de melodía en el teclado superior. Los acordes pueden tocarse empleando el método SINGLE FINGER o FINGERED.

**Ajustes del panel**

Estilo de acompañamiento: 90 Lullaby  
 Tempo: 126  
 Selector AUTO BASS CHORD: Posición SINGLE FINGER o FINGERED  
 Voz superior: 52 Whistle

## SOLO STYLEPLAY

This sophisticated feature automatically adds appropriate harmony notes and effects to a melody you play on the upper keyboard according to the selected accompaniment style. For example, with the ROCK'N ROLL 3 style (STYLE 03) the SOLO STYLEPLAY feature automatically adds harmony, counter melody and glissando to what you play. With the BIG BAND 2 style (STYLE 34), a melody you play on the upper keyboard is repeated in the next measure, creating a "round" or "call and answer" type effect.

\* Only a single note can be played at a time on the PSR upper keyboard section when the SOLO STYLEPLAY feature is used.

### 1. Select the Desired Auto Bass Chord Mode

Use the Auto Bass Chord selector ③ to select either the SINGLE FINGER or FINGERED mode.

### 2. Turn SOLO STYLEPLAY ON

Press the SOLO STYLEPLAY button ②. The SOLO STYLEPLAY LED will light indicating that the SOLO STYLEPLAY feature is ON. The SINGLE FINGER Auto Bass Chord mode will be selected if the AUTO BASS CHORD selector ③ is in any position other than FINGERED.

## SOLO STYLEPLAY-FUNKTION

Diese Solo-Begleitfunktion liefert Ihnen automatisch die Harmonienoten im gewählten Begleitspiel zur Melodie, die Sie auf der rechten Manualhälfte spielen. Wenn Sie z. B. bei aktiviertem ROCK'N ROLL-Stil 3 (STYLE 03) die SOLO STYLEPLAY-Funktion zuschalten, werden Ihrer Melodie automatisch Harmonienoten, Kontramelodie und Glissando zugefügt. Beim Stil BIG BAND 2 (Stil 34) wird Ihre Melodie im nächsten Takt wiederholt, wodurch ein Frage- und Antwort-Effekt entsteht.

\* Bei aktivierter SOLO STYLEPLAY-Funktion können nur einzelne Noten im oberen Manualbereich gespielt werden.

### 1. Die gewünschte Auto-Baß/Akkordbegleitfunktion wählen.

Wählen Sie mit dem AUTO BASS CHORD-Wähler ③ zwischen SINGLE FINGER- und FINGERED-Modus.

### 2. Die SOLO STYLEPLAY-Funktion einschalten.

Drücken Sie die SOLO STYLEPLAY-Taste ②. Damit leuchtet die LED-Anzeige über dieser Taste auf, um darauf hinzuweisen, daß die SOLO STYLEPLAY-Funktion aktiviert ist. Das PSR-2500 schaltet auf SINGLE FINGER-Modus, falls der AUTO BASS CHORD-Wähler ③ in einer anderen Stellung als FINGERED steht.

## MODE SOLO STYLEPLAY

Cette fonction sophistiquée ajoute automatiquement des effets et notes d'harmonie à une mélodie exécutée sur la partie haute du clavier selon le style d'accompagnement sélectionné. Par exemple, lorsque le style ROCK'N ROLL 3 (STYLE 03) est sélectionné, la fonction SOLO STYLEPLAY ajoute automatiquement une harmonie, une contre mélodie et un glissando au morceau joué. Dans le cas du style BIG BAND 2 (STYLE 34), la mélodie jouée sur la section haute du clavier est répétée dans la mesure suivante, ce qui produit un effet de type "en rond" ou "d'appel et réponse".

\* Une seule note à la fois peut être jouée sur la section haute du clavier du PSR lorsque la fonction SOLO STYLEPLAY est utilisée.

### 1. Sélectionner le mode d'accompagnement automatique désiré

Utiliser le sélecteur AUTO BASS CHORD ③ pour sélectionner le mode SINGLE FINGER ou le mode FINGERED.

### 2. Activer le mode SOLO STYLEPLAY

Appuyer sur la touche SOLO STYLEPLAY ②. Le témoin à LED SOLO STYLEPLAY s'allume. Le mode d'accompagnement automatique SINGLE FINGER sera sélectionné si le sélecteur AUTO BASS CHORD ③ est sur une position autre que FINGERED.

## PARA TOCAR SOLOS

Esta sofisticada característica añade automáticamente las notas y efectos de armonía apropiados a la melodía que usted toca en el teclado superior de acuerdo con el estilo de acompañamiento seleccionado. Por ejemplo, con el estilo ROCK'N ROLL 3 (STYLE 03), la característica de SOLO STYLEPLAY añade automáticamente armonía, contramelodía y glissando a lo que usted toca. Con el estilo BIG BAND 2 (STYLE 34), la melodía que usted toca en el teclado superior se repite en el compás siguiente, creando un efecto tipo "conversación".

\* Sólo puede tocarse una nota a la vez en la sección del teclado superior del PSR cuando se usa la característica SOLO STYLEPLAY.

### 1. Seleccione el modo deseado de AUTO BASS CHORD.

Emplee el selector AUTO BASS CHORD ③ para seleccionar el modo SINGLE FINGER o FINGERED.

### 2. Active la función SOLO STYLEPLAY.

Presione el botón SOLO STYLEPLAY ②. Se encenderá el LED de SOLO STYLEPLAY indicando que se ha activado la función SOLO STYLEPLAY. El modo de SINGLE FINGER de AUTO BASS CHORD se seleccionará a si el selector AUTO BASS CHORD ③ está en una posición que no es la de FINGERED.

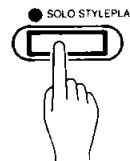



### 3. Play

The SYNCHRO START mode is automatically selected when SOLO STYLEPLAY is turned ON, so all you have to do is play the required chords (SINGLE FINGER or FINGERED) on the lower keyboard while playing a single-note melody line on the upper keyboard. The SOLO STYLEPLAY feature automatically selects the appropriate rhythm pattern as well as chord and bass voices for the style you select.

### 4. Stop the Accompaniment

Stop the accompaniment using the STOP (26) or INTRO./ENDING (23) button (and turn SOLO STYLEPLAY OFF, if necessary, by pressing the SOLO STYLEPLAY button (29) again so that its LED goes out).

### 3. Spielen

Beim Aktivieren der SOLO STYLEPLAY-Funktion wird automatisch auf Synchronstart geschaltet. Sie müssen jetzt nur noch die Begleitakkorde im linken Manualbereich (mit SINGLE FINGER oder FINGERED) anschlagen und die Melodie aus einzelnen Noten auf der rechten Manualhälfte spielen. Die SOLO STYLEPLAY-Funktion wählt entsprechend dem gewählten Begleitstil automatisch den passenden Rhythmus und Akkord- sowie Baßstimmen.

### 4. Die Begleitung stoppen.

Stoppen Sie die Begleitung mit der STOP- (26) oder INTRO./ENDING-Taste (23) (und schalten Sie SOLO STYLEPLAY durch erneutes Drücken der SOLO STYLEPLAY-Taste (29) aus, damit deren LED erlischt).

### 3. Jouer

Le mode SYNCHRO START est automatiquement sélectionné lorsque la fonction SOLO STYLEPLAY est activée; ainsi, la seule chose à faire est de jouer les accords voulus (SINGLE FINGER ou FINGERED) sur la partie basse du clavier, tout en jouant une ligne de mélodie à une seule note sur la partie haute. La fonction SOLO STYLEPLAY sélectionne automatiquement le pattern rythmique, ainsi que les voix de basses et d'accords appropriées pour le style sélectionné.

### 4. Arrêt de l'accompagnement

Pour arrêter l'accompagnement, utiliser la touche STOP (26) ou la touche INTRO./ENDING (23) (si nécessaire, désactiver le mode SOLO STYLEPLAY en appuyant à nouveau sur la touche SOLO STYLEPLAY (29) pour éteindre le témoin à LED).

### 3. Toque.

El modo SYNCHRO START se selecciona automáticamente cuando se activa SOLO STYLEPLAY, por lo que todo lo que usted deberá hacer será tocar los acordes requeridos (SINGLE FINGER o FINGERED) en el teclado inferior mientras se toca una línea de melodía de una sola nota en el teclado superior. La función de SOLO STYLEPLAY selecciona automáticamente el patrón rítmico apropiado así como las voces del acorde y del bajo para el estilo seleccionado.

### 4. Pare el acompañamiento.

Pare el acompañamiento empleando el botón STOP (26) o el INTRO./ENDING (23) (y desactive la función SOLO STYLEPLAY, si es necesario, presionando de nuevo SOLO STYLEPLAY (29) para que se apague su LED).

## 6

## PSR-2500 PERCUSSION

### Manual Percussion with the Percussion Pads

The PSR-2500's six percussion pads (30) let you play percussion to accompany other instruments, or add original rhythm fills and breaks to your performances. The percussion pads can also be played while one of the PSR-2500 accompaniments is playing.

Each percussion pad is capable of producing five different sounds, depending on whether the VAR. 1, VAR 2, VAR. 3, VAR. 4 or SOUND EFFECTS variation button (31) is pressed. The sounds produced by each percussion pad when the different variation buttons are pressed are given in the chart below.

## PSR-2500 PERCUSSION- FUNKTIONEN

### Manuelles Schlagzeugspiel auf den Percussion Pads

Über dem Manual des PSR-2500 sind sechs Percussion-Pads (30) angeordnet, mit denen Sie die Percussion für andere Instrumente sowie eigene Rhythmusvariationen und Breaks spielen können. Sie können damit auch zur automatischen Begleitung des PSR-2500 Percussion spielen. Jedem Pad sind fünf verschiedene Schlagzeug- oder Percussionstimmen zugeordnet, die über die Tasten VAR 1, VAR 2, VAR 3, VAR 4 oder SOUND EFFECTS (31) gewählt werden. Die den einzelnen Pads zugeordneten Klänge und die entsprechenden Tasten, die auf die jeweiligen Klanggruppen zugreifen, sind unten in der Tabelle aufgeführt.

## PERCUSSION DU PSR-2500

### Percussion manuelle au moyen des pads de percussion

Les six pads de percussion (30) du PSR-2500 permettent d'accompagner d'autres instruments, ou d'ajouter des sons et interruptions rythmiques au morceau exécuté. Les pads de percussion peuvent également être utilisés pendant la reproduction d'un accompagnement du PRS-2500.

Chaque pad de percussion permet de reproduire cinq sons différents, un pour chacune des touches de variation VAR 1, VAR 2, VAR 3, VAR 4 et SOUND EFFECTS (31). La liste des sons produits par les pads de percussion pour chaque touche de variation est donnée ci-après.

## PERCUSSION DEL PSR-2500

### Percusión manual con accionadores de percusión









































Los seis accionadores de percusión del PSR-2500 (30) le permiten tocar percusión para acompañar otros instrumentos, o añadir rellenos y cambios en los ritmos originales de sus interpretaciones. Los accionadores de percusión también pueden tocarse mientras se está tocando uno de los acompañamientos de PSR-2500. Cada accionador de percusión es capaz de producir sonidos diferentes, dependiendo del botón de variación que se presione VAR 1, VAR 2, VAR 3, VAR 4 o SOUND EFFECTS (31). Los sonidos producidos por cada accionador de percusión cuando se presionan los diferentes botones de variación se dan en el gráfico de abajo.

\* The SOUND EFFECTS are automatically selected when the POWER switch is initially turned ON.

\* Beim anfänglichen Einschalten werden den Pads automatisch die Klangeffekte zugewiesen.

\* Le groupe SOUND EFFECTS est automatiquement sélectionné à la mise sous tension de l'instrument.

\* Los efectos sonoros (SOUND EFFECTS) se seleccionan automáticamente cuando se conecta (ON) el interruptor de la alimentación).

Percussion Pad						
Variation Button						
	 Rimshot	 Low Tom (acoustic)	 Mid Tom (acoustic)	 High Tom (acoustic)	 Hi Hat (closed)	 Hi Hat (open)
	 Bass Drum	 Low Tom (synth)	 Mid Tom (synth)	 High Tom (synth)	 Snare Drum	 Ride Cymbal
	 Agogo (low)	 Agogo (high)	 Cuica (low)	 Cuica (high)	 Cabasa	 Crash Cymbal
	 Conga (low)	 Conga (high)	 Timbales (low)	 Timbales (high)	 Bongo (high)	 Cowbell
	 Shout (HA!)	 Shout (YEAH!)	 Car Horn	 Pistol Shot	 Breaking Glass	 Claps

To use the percussion pads, simply select the desired percussion instrument group by pressing the appropriate variation button, then tap the pads (lightly) as if they were actual percussion instruments. The volume of the percussion pads is controlled by the ACCOMPANIMENT VOLUME buttons ⑬.

Um die Percussion-Pads zu verwenden, müssen Sie zuerst eine Klanggruppe durch Drücken der entsprechenden VAR.- oder EFFECT-Taste abrufen. Durch leichtes Klopfen auf die Pads wird dann der Klang erzeugt. Die Lautstärke der Percussion-Pads wird über die ACCOMPANIMENT VOLUME-Tasten ⑬ festgelegt.

Pour utiliser les pads de percussion, sélectionner simplement le groupe d'instruments à percussion souhaité en appuyant sur la touche de variation appropriée et tapoter (légèrement) sur les pads comme s'ils étaient de vrais instruments à percussion. Le volume des pads de percussion est réglé au moyen des touches ACCOMPANIMENT VOLUME ⑬.

Accionadores de percusión. Para usar los accionadores de percusión, seleccione simplemente el grupo del instrumento de percusión deseado presionando el botón de variación apropiado, luego golpee los accionadores (ligeramente) como si fueran instrumentos reales de percusión. El volumen de los accionadores de percusión se controla por los botones ACCOMPANIMENT VOLUME ⑬.

### The Synchro Break Function

This function allows you to create your own fill-ins using the percussion pads ⑩ while one of the PSR-2500 accompaniment styles is playing. Use the SYNCHRO BREAK button ⑫ to turn this function ON or OFF. When the SYNCHRO BREAK LED is lit (it is automatically turned on when the POWER switch ① is turned on), playing on the percussion pads causes the accompaniment rhythm to stop playing so you can create your own fill-in. The accompaniment rhythm begins playing again when you stop playing the percussion pads \*1.

### Die SYNCHRON BREAK-Funktion

Mit dieser Funktion können Sie eigene Fill-ins oder Breaks mit den Percussion-Pads ⑩ spielen, während ein Begleitstil vom PSR-2500 wiedergegeben wird. Diese Funktion wird mit der SYNCHRO BREAK-Taste ⑫ ein- und ausgeschaltet. Wenn die SYNCHRO BREAK LED-Anzeige aufleuchtet (wird beim Einschalten automatisch aktiviert), stoppt die automatische Schlagzeugbegleitung und Sie können Ihr eigenes Fill-In auf die Percussion-Pads trommeln. Die automatische Schlagzeugbegleitung setzt in dem Moment ein, indem Sie die Hände eine gewisse Zeit von den Pads nehmen.

### Fonction d'interruption synchronisée

Cette fonction permet de créer des fill-ins à l'aide des pads de percussion ⑩ pendant que l'un des accompagnements du PSR-2500 est joué. Utiliser la touche SYNCHRO BREAK ⑫ pour activer/désactiver cette fonction. Lorsque la LED SYNCHRO BREAK est allumée (elle est automatiquement allumée à la mise sous tension de l'instrument), le fait d'utiliser les pads provoque l'arrêt du rythme, ce qui permet de créer des fill-ins personnels. Le rythme d'accompagnement reprend dès que l'on cesse de jouer des pads\*1.

### Función de cambio sincronizado

Esta función le permite crear sus propios rellenos usando los accionadores de percusión ⑩ mientras se está tocando uno de los estilos de acompañamiento del PSR-2500. Emplee el botón SYNCHRO BREAK ⑫ para activar (ON) y desactivar (OFF) esta función. Cuando se enciende el LED de SYNCHRO BREAK (se activa automáticamente cuando se conecta el interruptor de la alimentación ①), el tocar los accionadores de percusión hará que el ritmo de acompañamiento deje de reproducirse para que pueda crear su propio relleno. El ritmo de acompañamiento empieza a reproducirse de nuevo cuando deja de tocar los accionadores de percusión.

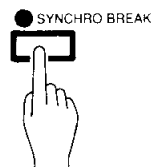

\*1 If a percussion note is not played within one 16th note after the end of a measure, the accompaniment rhythm will begin playing again from the beginning of the next measure.

\* Falls am Ende eines Taktes über eine 1/16-Note keine Percussion-Note gespielt wird, setzt die automatische Schlagzeugbegleitung am Anfang des nächsten Takts wieder ein.

\*1 Si aucune note de percussion n'est jouée au bout d'un 16ème de note après la fin d'une mesure, la reproduction du rythme d'accompagnement reprend à partir du début de la mesure suivante.

\* Si no se toca una nota de percusión entre una de las 16 notas después del fin del compás, el ritmo de acompañamiento empezará a reproducirse de nuevo desde el principio del siguiente compás.

### The Custom Drummer

The PSR-2500 Custom Drummer feature allows you to create an original rhythm pattern in addition to the 100 preset accompaniment styles. Your original rhythm pattern can be selected and played at any time, just like the presets.

\* When the POWER switch ① is turned ON, the CUSTOM DRUMMER is automatically loaded with the STYLE 00 rhythm pattern.

### Die CUSTOM DRUMMER-Funktion

Mit der Custom Drummer-Funktion des PSR-2500 können Sie zusätzlich zu den 100 vorprogrammierten Begleitstilen eigene Rhythmen eingeben. Ihre eigenen Rhythmen können dann jederzeit wie die vorprogrammierten abgerufen und wiedergegeben werden.

\* Wenn das Gerät eingeschaltet wird, wird automatisch CUSTOM DRUMMER mit Rhythmusmuster STYLE 00 geladen.

### Batterie programmable

La fonction de batterie programmable du PSR-2500 permet de créer des patterns rythmiques originaux, en plus des 100 styles d'accompagnement préprogrammés. Les patterns rythmiques créés peuvent être sélectionnés et reproduits n'importe quand, tout comme les patterns préprogrammés.

\* A la mise sous tension de l'instrument, la batterie programmable est automatiquement chargée avec le pattern rythmique STYLE 00.

### Batería programable

La característica de batería programable del PSR-2500 le permite crear un patrón rítmico en adición a los 100 estilos de acompañamiento preajustados. Puede seleccionar su patrón rítmico original y reproducirlo en cualquier momento, igual que los preajustados.

\* Cuando se conecta el interruptor POWER ①, los ajustes de CUSTOM DRUMMER se cargan automáticamente con el patrón rítmico de STYLE 00.

## Creating an Original Rhythm Pattern

### 1. Select a Suitable Rhythm

Begin by selecting one of the preset accompaniment styles that is close to the rhythm you want to create.

\* For example, select a WALTZ accompaniment style if you want to program a rhythm pattern in 3/4 time. You cannot program a 3/4 rhythm when a 4/4 accompaniment style is selected, and vice versa. The PSR-2500 accompaniment styles include 3/4, 4/4, 9/8, 12/8 and 15/8 type rhythm patterns.

### 2. Engage the Program Mode

Press the CUSTOM DRUMMER PROGRAM button  so that its LED indicator lights.

## Programmieren eigener Rhythmen

### 1. Einen geeigneten Begleitstil wählen.

Wählen Sie zunächst einen vorprogrammierten Begleitstil, der Ihrem geplanten Rhythmus möglichst ähnlich ist.

\* Wenn Sie z. B. einen Rhythmus im 3/4 Takt eingeben wollen, sollten Sie den WALTZ-Stil wählen. Sie können keinen 3/4-Takt programmieren, wenn Sie einen Begleitstil im 4/4-Takt als Ausgangsbasis verwenden und umgekehrt. Die vorprogrammierten Begleitstile des PSR-2500 sind im 3/4-, 4/4-, 9/8-, 12/8- und 15/8-Takt.

### 2. Auf Programmierbetrieb schalten.

Drücken Sie die CUSTOM DRUMMER PROGRAM-Taste , so daß deren LED-Anzeige aufleuchtet.

## Création d'un pattern rythmique original

### 1. Sélectionner le rythme qui convient

Commencer par sélectionner un style d'accompagnement préprogrammé proche du rythme recherché.

\* Sélectionner, par exemple, un style d'accompagnement de valse pour créer un pattern rythmique de 3/4 temps. Il est impossible de programmer un rythme 3/4 lorsqu'un accompagnement 4/4 a été sélectionné et vice-versa. Les styles d'accompagnement du PSR-2500 comprennent des patterns rythmiques du type 3/4, 4/4, 9/8, 12/8 et 15/8.

### 2. Activer le mode de programmation

Appuyer sur la touche CUSTOM DRUMMER PROGRAM  de sorte que son témoin à LED s'allume.

## Creación de un patrón rítmico original

### 1. Seleccione el ritmo disponible

Empiece seleccionando uno de los estilos de acompañamiento preajustados que esté más cerca al ritmo que quiere crear.

\* Por ejemplo, seleccione el estilo de acompañamiento WALTZ si desea programar un patrón rítmico en un tiempo de 3/4. No puede programar un ritmo de 3/4 cuando se selecciona un estilo de acompañamiento de 4/4, y viceversa. Los estilos de acompañamiento del PSR-2500 incluyen patrones rítmicos del tipo 3/4, 4/4, 9/8, 12/8, y 15/8.

### 2. Active el modo de programa

Presione el botón CUSTOM DRUMMER PROGRAM  de forma que su indicador LED se encienda.



CUSTOM DRUMMER





ACCOMPANIMENT STYLE





### 3. Set the Appropriate Tempo and Volume

TO make programming as easy as possible, set up an appropriate tempo and volume before you begin. It might be easier to program your rhythm pattern if you set a relatively slow tempo. The MASTER VOLUME control  and ACCOMPANIMENT VOLUME buttons  should be used to set a comfortable listening level.



### 3. Tempo und Lautstärke eingeben.

Um das Programmieren zu vereinfachen, sollten Sie zunächst Tempo und Lautstärke festlegen. Es empfiehlt sich oft zum Programmieren ein relativ langsames Tempo zu verwenden. Der MASTER VOLUME-Regler  und die VOLUME-Tasten  im ACCOMPANIMENT-Tastenfeld sollten auf einen komfortablen Hörpegel eingestellt sein.

### 3. Régler le tempo et le volume

Afin de faciliter au maximum la programmation, régler le tempo et le volume avant de commencer. Il est souvent plus simple de programmer un pattern rythmique ayant un tempo relativement lent. La commande MASTER VOLUME  et les touches ACCOMPANIMENT VOLUME  doivent être utilisées pour régler le volume à un niveau d'écoute confortable.

### 3. Ajuste el tempo apropiado y el volumen

Para hacer la programación lo más fácil posible, ajuste un tempo y volumen apropiados antes de empezar. Puede resultar más fácil programar su patrón rítmico si ajusta un tempo lento relativo. Los botones de control MASTER VOLUME  y ACCOMPANIMENT VOLUME  deben usarse para ajustar un nivel de escucha confortable.

#### 4. Begin Programming

You can now add new notes to the selected rhythm accompaniment by playing the percussion pads ⑩ and the appropriate timing (select the desired instrument group using the variation buttons). If you want to create a totally new rhythm, press the CUSTOM DRUMMER CLEAR button ⑦ before beginning to program. This cancels all the instruments in the original accompaniment, leaving only a closed hi-hat metronome sound (the metronome sound will not be heard when you play back your rhythm. The rhythm pattern is two measures long, and the pattern will continue to repeat so you can add new instruments during each repeat, if necessary.

#### 4. Programmieren beginnen.

Sie können nun dem gewählten Rhythmus neue Noten hinzufügen, indem Sie die Percussion-Pads ⑩ mit dem entsprechenden Timing spielen (wählen Sie die Klanggruppe mit den VAR-Tasten). Falls Sie einen neuen Rhythmus von Grund auf programmieren wollen, müssen Sie vor dem Eingeben zunächst die CUSTOM DRUMMER CLEAR-Taste ⑦ drücken. Damit werden alle Instrumente des gewählten Begleitstils gelöscht und Sie hören nur noch ein geschlossenes Hi-Hat, das als Metronom fungiert. Dieser Metronom-Sound erklingt bei der Rhythmuswiedergabe natürlich nicht. Das Rhythmusmuster ist zwei Takte lang und wiederholt sich, wodurch Sie während jeder Wiederholung gegebenenfalls neue Instrumente einprogrammieren können.

#### 4. Commencer à programmer

Il est possible d'ajouter de nouvelles notes à l'accompagnement rythmique sélectionné en jouant des pads de percussion ⑩ à la cadence appropriée (sélectionné le groupe d'instruments au moyen des touches de variation). Lorsqu'il est nécessaire de créer un pattern rythmique entièrement nouveau, appuyer sur la touche CUSTOM DRUMMER CLEAR ⑦ avant de commencer à programmer. Ceci annule tous les instruments de l'accompagnement d'origine, ne laissant que le son de métronome de hi-hat closed (le son de métronome ne sera pas entendu lorsque le rythme créé sera reproduit). Le pattern rythmique à une longueur de deux mesures qui se répètent continuellement, ce qui permet, si nécessaire, d'ajouter des instruments nouveaux à chaque répétition.

#### 4. Inicio de la programación

Ahora, usted puede añadir nuevas notas al acompañamiento rítmico seleccionado tocando los accionadores de percusión ⑩ y la distribución apropiada (seleccione el grupo del instrumento deseado usando los botones de variación). Si quiere crear totalmente un ritmo nuevo, presione el botón CUSTOM DRUMMER CLEAR ⑦ antes de iniciar a programar. Esto cancela todos los instrumentos en el acompañamiento original, dejando sólo un sonido de metrónomo de platillos cerrados (el sonido del metrónomo no se escuchará cuando reproduzca el ritmo. El patrón rítmico son dos compases largos, y el patrón continuará repitiendo de forma que puede añadir nuevos instrumentos durante cada repetición, si es necesario).

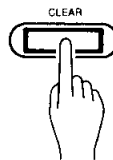

\* Up to 3 percussion instruments can be played simultaneously.

#### 5. If You Want to Cancel A Single Instrument

Although you can cancel all instruments in a pattern by pressing the CUSTOM DRUMMER CLEAR button ⑦, it is also possible to cancel a single instrument to eradicate a mistake or simply eliminate an unwanted instrument.

\* Es können bis zu drei Instrumente zugleich spielen.

#### 5. Löschen eines einzelnen Instruments

Sie können, wie gesagt, alle Instrumente durch Drücken der CUSTOM DRUMMER CLEAR-Taste ⑦, löschen. Darüber hinaus können Sie auch einzelne Instrumente aus einem Rhythmusmuster löschen, um Fehler zu korrigieren usw.

\* Il est possible de jouer jusqu'à 3 simultanément.

#### 5. Pour annuler un seul instrument

Bien qu'il soit possible d'annuler tous les instruments d'un pattern en appuyant sur la touche CUSTOM DRUMMER CLEAR ⑦, il est également possible d'annuler un seul instrument pour effacer une erreur ou simplement éliminer un instrument indésirable. S'assurer tout d'abord que l'instrument à annuler se trouve bien dans le groupe sélectionné au moyen des touches de variation.

\* Se pueden tocar simultáneamente hasta 3 instrumentos de percusión.

#### 5. Si quiere cancelar un instrumento sencillo

Aunque puede cancelar todos los instrumentos en un patrón presionando el botón CUSTOM DRUMMER CLEAR ⑦, también es posible cancelar un instrumento sencillo para anular un error o simplemente eliminar un instrumento no deseado. Primero, asegúrese de que el instrumento que va a cancelar está en el grupo seleccionado por los botones de variación.

First, make sure that the instrument to be cancelled is in the group selected by the variation buttons. Then, while holding the CANCEL key 34 (the highest key on the PSR-2500 keyboard), press the percussion pad corresponding to the instrument you want to cancel. The selected instrument should now be cleared from the pattern.

- 6. If You Want to Add Accented Beats**  
Specific beats of any instrument within your pattern can be accented by holding down the accent key 33 (the second from highest key on the PSR-2500 keyboard – with the ">" mark above it) and pressing the percussion pad corresponding to the instrument you wish to accent at the appropriate time. To accent the snare drum on the third beat of the first measure, for example, hold the accent key and tap the snare drum key on the third beat of the first measure. Accents cannot be cancelled individually, so it is necessary to cancel the accented instrument and then enter the part again with the desired accents.
- 7. Stop Programming**  
Press the STOP button 26 when your rhythm pattern is complete and you want to stop programming.

\* Try writing the following rhythm patterns:

Vergewisseren Sie sich zunächst, daß das betreffende Instrument sich in der gegenwärtig durch die VAR-Tasten gewählten Klanggruppe befindet. Halten Sie dann die mit CANCEL 34 beschriftete Taste ganz links auf dem Manual gedrückt und drücken Sie gleichzeitig auf das Percussion-Pad, dem das zu löschende Instrument zugewiesen ist. Damit sollte dieses Instrument nicht mehr zu hören sein.

- 6. Hinzufügen von akzentuierten Taktschlägen**  
Sie können einzelne Taktschläge eines Instruments akzentuieren, indem Sie die ACCENT-Taste 33 (die zweithöchste, mit ">" markierte Taste auf dem Manual) drücken, während Sie den Percussion-Pad, der Instrument entspricht, zum entsprechenden Zeitpunkt anschlagen. Um z. B. die Snare-Drum am dritten Taktschlag im ersten Takt zu akzentuieren, drückt man diese Akzentuierungstaste und schlägt den Snare-Drum-Pad am dritten Taktschlag im ersten Takt an. Akzente können nicht einzeln gelöscht werden, weshalb bei Fehlern die akzentuierten Instrumente gelöscht und dann wieder eingegeben werden müssen.
- 7. Programmierende**  
Drücken Sie die STOP-Taste 26, wenn Ihr Rhythmus komplett ist und Sie die Programmierung beenden wollen.

\* Versuchen Sie einmal den folgenden Rhythmus einzugeben:

Maintenir ensuite enfoncée la touche CANCEL 34 (la touche la plus haute du clavier du PSR-2500) et appuyer sur le pad de percussion correspondant à l'instrument à annuler. Cet instrument ne devrait plus se trouver dans le pattern.

- 6. Pour ajouter des accentuations**  
Il est possible d'accentuer certains temps du pattern en appuyant sur la touche d'accentuation rythmique (la touche portant le repère ">", la deuxième après la touche la plus haute du clavier du PSR-2500) et en tapotant sur le pad de percussion correspondant à l'instrument à accentuer au moment voulu. Pour accentuer la caisse claire sur le troisième temps de la première mesure, par exemple, appuyer sur la touche d'accentuation et tapoter sur la touche de caisse claire au troisième temps de la première mesure. Les accentuations ne peuvent pas être annulées individuellement et il est donc nécessaire d'annuler l'instrument qui a été accentué et d'introduire à nouveau la partie concernée avec les accentuations voulues.
- 7. Arrêt de la programmation**  
Lorsque le pattern rythmique est terminé, appuyer sur la touche STOP 26 pour arrêter la programmation.

\* Essayer de programmer les patterns rythmiques suivants:

Luego, mientras mantiene presionada la tecla CANCEL 34 (la tecla más alta del teclado del PSR-2500), presione el accionador de percusión correspondiente al instrumento que quiere cancelar. El instrumento seleccionado ahora deberá borrarse del patrón.

- 6. Si quiere añadir tiempos acentuados**  
Los tiempos especificados de cualquier instrumento de su patrón pueden acentuarse simplemente manteniendo presionada la tecla de acentuación 33 (la segunda desde la tecla más alta del teclado del PSR-2500, con la marca ">" encima) y presionando el accionador de percusión correspondiente al instrumento que usted desea acentuar en el momento apropiado. Para acentuar la caja en el tercer tiempo del primer compás, por ejemplo, mantenga presionada la tecla de acentuación y presione la tecla de la caja en el tercer tiempo del primer compás. Los acentos no pueden cancelarse individualmente, por eso es necesario cancelar el instrumento acentuado y luego introducir otra vez la parte con los acentos deseados.
- 7. Paro de la programación**  
Presione el botón STOP 26 cuando su patrón rítmico esté completo y quiera parar la programación.

\* Pruebe a escribir los siguientes patrones rítmicos.

BASS DRUM



SNARE DRUM



CLOSED HI-HAT

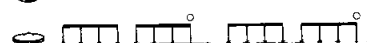

OPEN HI-HAT



### Playing Back Your Custom Rhythm Pattern

Once created, your original rhythm pattern can be played back by pressing the CUSTOM DRUMMER PLAY button ⑦ and then the START button ②⑤. Press the STOP button ②⑥ to stop playback. Your CUSTOM DRUMMER rhythm can also be used as the basis for Auto Bass Chord FINGERED or SINGLE FINGER accompaniment.

### Wiedergabe der eigenen Rhythmen

Nachdem Sie den Rhythmus eingegeben haben, können Sie ihn wiedergeben, indem Sie die CUSTOM DRUMMER PLAY-Taste ⑦ und die START-Taste ②⑤ drücken. Zum Stoppen der Wiedergabe wird die STOP-Taste ②⑥ verwendet. Ihr eigener Rhythmus kann auch als Basis für den FINGERED- und SINGLE FINGER-Modus der Auto-Baß/Akkordbegleitfunktion dienen.

### Reproduction du pattern rythmique créé

Une fois qu'un pattern rythmique a été créé, il peut être reproduit en appuyant sur la touche CUSTOM DRUMMER PLAY ⑦ et la touche START ②⑤. Appuyer sur la touche STOP ②⑥ pour arrêter la reproduction. Le rythme ainsi créé peut également être utilisé comme base d'un accompagnement AUTO BASS CHORD en mode FINGERED ou SINGLE FINGER.

### Reproducción de sus patrones rítmicos originales

Una vez creado, el patrón rítmico original puede reproducirse presionando el botón CUSTOM DRUMMER PLAY ⑦ y el botón START ②⑤. Presione el botón STOP ②⑥ para parar la reproducción. El ritmo CUSTOM DRUMMER también puede usarse como la base del acompañamiento automático de bajo y acordes FINGERED o SINGLE FINGER.

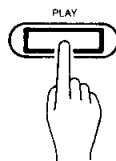

## THE MUSIC PROGRAMMER

The PSR-2500 MUSIC PROGRAMMER allows you to "record" and play back anything you play on the keyboard — along with auto accompaniment if required. You can record the accompaniment and your own performance separately or at the same time. If, for example, you record the accompaniment first and then record your own performance while listening to playback of the accompaniment, you're free to use the entire keyboard for your performance rather than being limited to only the upper keyboard area.

## DIE MUSIC PROGRAMMER-FUNKTION

Mit der MUSIC PROGRAMMER-Funktion des PSR-2500 können Sie alles, was Sie auf dem Manual spielen, und falls nötig auch die automatische Begleitung aufzeichnen und wiedergeben. Sie können Ihr eigenes Spiel und die automatische Begleitung zusammen oder getrennt aufzeichnen. Falls Sie z. B. die Begleitung zuerst aufzeichnen, können Sie dann Ihr eigenes Spiel aufnehmen, während Sie die Begleitung hören. Außerdem steht Ihnen dadurch das gesamte Manual für das Melodiespiel zur Verfügung.

## PROGRAMMEUR MUSICAL

La fonction MUSIC PROGRAMMER du PSR-2500 permet "d'enregistrer" et de reproduire n'importe quel morceau de musique exécuté sur le clavier, si nécessaire avec un accompagnement. Il est possible d'enregistrer le morceau exécuté et l'accompagnement séparément ou simultanément. Le fait, par exemple, d'enregistrer l'accompagnement en premier et d'enregistrer l'exécution ensuite tout en reproduisant l'accompagnement permet d'utiliser la totalité du clavier pour l'exécution au lieu d'être limité à sa seule section haute.

## EL PROGRAMADOR MUSICAL

El MUSIC PROGRAMER PSR-2500 le permite "grabar" y reproducir cualquier cosa que reproduzca en el teclado - con autoacompañamiento si se requiere. Usted puede grabar el acompañamiento y sus propias interpretaciones separadamente o al mismo tiempo. Si, por ejemplo, graba primero el acompañamiento y luego sus propias interpretaciones mientras escucha la reproducción del acompañamiento, puede usar libremente el teclado entero en lugar de quedar limitado sólo al área del teclado superior.

The MUSIC PROGRAMMER independently records the following "parameters" for the upper and lower keyboard sections in addition to notes and accompaniments played. Any changes you make to any of these parameters are recorded, and will be reproduced exactly as they occurred when the recording is played back:

**Upper Keyboard:**

Voice number, SUSTAIN ON/OFF, Voice volume.

**Lower Keyboard:**

Accompaniment style number, Tempo, Intro, Fill-in, Ending, Stop, Accompaniment volume.

- \* See "Alternative Split Point Selection" on page 21 for split point information.
- \* The maximum recording capacity of the MUSIC PROGRAMMER is as follows: 198 measures maximum on the lower keyboard (approximately 66 measures if one chord is recorded per measure), and 120 notes maximum (approximately 100 notes if a note is played in each quarter-note beat) on the upper keyboard. Any other setting changes made while recording, however, will have a large effect on the total capacity.
- \* Material recorded using the MUSIC PROGRAMMER will be lost as soon as the PSR-2500 POWER switch ① is turned OFF.

Neben den Noten und der Begleitung zeichnet die MUSIC PROGRAMMER-Funktion auch die Parameter für linke und rechte Manualhälfte auf. Jegliche Einstellungsänderungen dieser Parameter werden aufgezeichnet und später bei der Wiedergabe an den entsprechenden Punkten nachvollzogen:

**Rechte Manualhälfte:**

Stimmennr., SUSTAIN AN/AUS, Stimmenlautstärke

**Linke Manualhälfte:**

Begleitstilnr., Tempo, Intro, Fill-in, Schlußtakt, Stopp, Begleitungslautstärke

- \* Bezüglich des Teilungspunkts siehe "Wahl eines anderen Teilungspunkts" auf Seite 21.
- \* Die Speicherkapazität des MUSIC PROGRAMMERs ist, wie folgt: 198 Takte für die linke Manualhälfte (ca. 66 Takte, falls ein Akkord pro Takt aufgezeichnet) und 120 Noten für die rechte Manualhälfte (ca. 100 Noten, falls an jeder Viertelnote ein Ton gespielt wird). Andere Einstellungswechsel während der Aufnahme reduzieren die Kapazität ebenso.
- \* Aufzeichnungen werden mit Ausschalten des PSR-2500 aus dem Speicher gelöscht.

Le programmeur musical enregistre indépendamment les "paramètres" suivants pour la section haute et la section basse du clavier, en plus des notes et de l'accompagnement joués. Toutes les modifications apportées à ces paramètres sont enregistrées et seront fidèlement reproduites lors de la reproduction du morceau enregistré.

**Section haute du clavier:**

Numéro de voix - SUSTAIN ON/OFF, Volume de la voix.

**Section basse du clavier:**

Numéro du style d'accompagnement, Tempo, Intro, Fill-in, Ending, Stop, Volume de l'accompagnement.

- \* Pour plus d'informations sur le point de split, voir "Sélection du second point de split" à la page 21.
- \* La capacité maximale d'enregistrement du programmeur musical est la suivante: un maximum de 198 mesures (environ 66 mesures si un accord est enregistré par mesure) sur la section basse du clavier et un maximum de 120 notes (environ 100 notes si une note est jouée sur chaque temps d'un quart de note) sur la section haute du clavier. A noter, toutefois, que tout autre modification de réglage faite en cours d'enregistrement affectera considérablement la capacité totale.
- \* Tous les enregistrements effectués au moyen du programmeur musical seront perdus lorsque le PSR-2500 est mis hors tension.

El MUSIC PROGRAMMER graba independientemente los siguientes "parámetros" para las secciones del teclado superior e inferior en adición a las notas y acompañamientos reproducidos. Cualquier cambio que realice en algunos de estos parámetros será grabado, y se reproducirá exactamente como se realizaron cuando

**Teclado superior:**

Número de voz, SUSTAIN ON/OFF, Volumen de voz.

**Teclado inferior:**

Número de estilo de acompañamiento, Tempo, Preludio, Relleno, Coda, Parada, Volumen de acompañamiento.

- \* Para la información sobre el punto de división, consulte el apartado "Selección del punto de división alternativo" de la página 21.
- \* La capacidad de grabación máxima del MUSIC PROGRAMMER es como sigue: 198 compases máximos en el teclado inferior (aproximadamente 66 compases si un acorde se graba por compás), y 120 notas máximas (aproximadamente 100 notas si una nota se reproduce en cada tiempo de negra) en el teclado superior. Cualquier otro cambio en los ajustes realizados mientras se graba, sin embargo, tendrá un gran efecto en la capacidad total.
- \* El material grabado usando el MUSIC PROGRAMMER se perderá tan pronto se coloque en posición OFF el interruptor POWER ① del PSR-2500.



## Recording

### Recording Accompaniment and Performance Simultaneously

#### 1. Select the Desired Accompaniment Style

Pick out an accompaniment style that is appropriate for the type of music you want to record.

#### 2. Select the SINGLE FINGER or FINGERED Auto Bass Chord Mode

Use the AUTO BASS CHORD selector ③ to select either the SINGLE FINGER or FINGERED mode (if the AUTO BASS CHORD selector is set to any position other than FINGERED, the SINGLE FINGER mode will automatically be selected when recording is begun).

#### 3. Set Up All Necessary Parameters

Before actually beginning to record, you should make sure that you select the desired voice, engage any required effects, adjust the accompaniment and voice volume levels for the appropriate balance, and adjust the tempo to match the piece you are about to record.

## Aufzeichnung

### Simultane Aufzeichnung von Auto-Begleitung und Keyboardspiel

#### 1. Einen Begleitstil wählen.

Wählen Sie einen Begleitstil, der zum aufzuzeichnenden Stück paßt.

#### 2. Zwischen SINGLE FINGER- und FINGERED-Modus wählen.

Schieben Sie den AUTO BASS CHORD-Wähler ③ auf SINGLE FINGER oder FINGERED. (Falls der AUTO BASS CHORD-Wähler in einer anderen Position als "FINGERED" steht, wird am Aufnahmebeginn automatisch auf SINGLE FINGER-Modus geschaltet.)

#### 3. Alle notwendigen Parameter einstellen.

Bevor Sie mit der Aufzeichnung beginnen, sollten Sie sich vergewissern, daß die korrekte Stimme gewählt ist, etwaige Effekte zugeschaltet und die Lautstärken richtig eingestellt sind. Stellen Sie das Tempo auf das aufzunehmende Stück ein.

## Enregistrement

### Enregistrement simultané de l'accompagnement et de l'exécution

#### 1. Sélectionner le style d'accompagnement voulu

Choisir un style d'accompagnement convenant au type de musique à enregistrer.

#### 2. Sélectionner le mode SINGLE FINGER ou FINGERED

Utiliser le sélecteur AUTO BASS CHORD ③ pour sélectionner le mode SINGLE FINGER ou FINGERED (si le sélecteur AUTO BASS CHORD est mis sur une position autre que FINGERED, le mode SINGLE FINGER sera automatiquement sélectionné lorsque l'enregistrement commence).

#### 3. Régler tous les paramètres nécessaires

Avant de commencer effectivement l'enregistrement, il est nécessaire de choisir la voix, d'activer les effets à appliquer, de régler le volume de la voix et le volume de l'accompagnement pour obtenir l'équilibre souhaité et de régler le tempo convenant au morceau à enregistrer.

## Grabación

### Grabación simultánea del acompañamiento y de la interpretación

#### 1. Seleccione el estilo de acompañamiento deseado.

Seleccione un estilo de acompañamiento que sea apropiado para el tipo de música que quiere grabar.

#### 2. Seleccione el modo de acompañamiento automático de bajo y acordes SINGLE FINGER o FINGERED.

Use el selector AUTO BASS CHORD ③ para seleccionar entre el modo SINGLE FINGER o FINGERED (si el selector AUTO BASS CHORD está ajustado en otra posición que no sea FINGERED, el modo SINGLE FINGER se seleccionará automáticamente cuando se empiece la grabación.)

#### 3. Ajuste todos los parámetros necesarios.

Antes de empezar la grabación, debe asegurarse de que la voz deseada seleccionada active cualquier efecto requerido, ajuste los niveles del volumen del acompañamiento y la voz en el balance apropiado, y ajuste el tempo para corresponder la pieza que va a grabar.

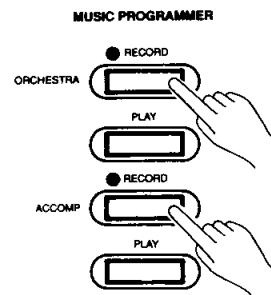

#### 4. Set the Record Ready Mode

Press both the ORCHESTRA and ACCOMPANIMENT RECORD buttons (35), causing both of their LED indicators to light. This engages the "record ready" mode: the metronome will sound at the currently selected tempo, and recording will begin as soon as you play a note on the keyboard (SYNCHRO START type operation).

#### 5. Choose an Alternative Start Mode If Necessary

If you do not perform this step, recording will begin as soon as you play a note or chord on the keyboard. At this point, however, you can choose to start recording immediately by pressing the START button (25), or start recording immediately with an introduction by pressing one of the INTRO buttons (22) (23).

#### 6. Start Recording

If you haven't already started recording as in step 5, above, recording will begin automatically as soon as you begin playing. While playing, you can change accompaniment styles, voices, tempo and other parameters. Such changes will be recorded and reproduced when the recording is played back.

#### 7. Stop Recording

Press either the STOP button (26) or INTRO./ENDING button (24) to stop recording. Recording actually ends the instant the accompaniment stops playing. It is also possible to stop recording immediately by pressing either of the RECORD or PLAY buttons (35). Recording will stop automatically if you exceed the PSR-2500's memory capacity (this will depend on the complexity of your performance and whether you use accompaniment or not).

#### 4. Auf Aufnahmebereitschaft schalten.

Drücken Sie Tasten ORCHESTRA und ACCOMP RECORD (35) gleichzeitig, wonach deren LED-Anzeigen leuchten müssen. Damit ist auf Aufnahmebereitschaft geschaltet und Sie hören das Metronom im gewählten Tempo. Die Aufzeichnung startet mit der ersten von Ihnen angeschlagenen Note (Synchronstart).

#### 5. Erforderlichenfalls auf anderen Startmodus schalten.

Falls Sie diesen Schritt nicht durchführen, beginnt die Aufnahme mit der ersten gespielten Note. Sie können jedoch die Aufnahme direkt starten, indem Sie die START-Taste (25) drücken. Falls Sie die Aufnahme mit einem Intro einleiten wollen, müssen Sie eine der INTRO-Tasten (22) (23) drücken.

#### 6. Aufnahme beginnen.

Falls Sie die Aufnahme nicht schon, wie unter 5 erläutert, ausgelöst haben, wird sie durch Anschlagen der ersten Note gestartet. Während dem Spielen können Sie den Begleitstil, die Stimmen, das Tempo und andere Parameter ändern. Solche Wechsel werden aufgezeichnet und bei der Wiedergabe reproduziert.

#### 7. Aufnahme stoppen.

Drücken Sie dazu entweder die STOP-Taste (26) oder die INTRO./ENDING-Taste (24). Die Aufnahme stoppt im Grunde genommen, wenn die Begleitung aufhört. Sie können die Aufnahme auch direkt stoppen, indem Sie die RECORD- oder PLAY-Taste (35) drücken. Bei Überschreiten der Speicherkapazität (hängt von der Komplexheit der Aufnahme und Begleitung ab) des PSR-2500 stoppt die Aufnahme automatisch.

#### 4. Mettre en mode prêt à l'enregistrement

Appuyer simultanément sur les touches ORCHESTRA et ACCOMPANIMENT RECORD (35) afin que les deux témoins à LED s'allument. Ceci active le mode "prêt à l'enregistrement": le métronome commence à jouer au tempo sélectionné et l'enregistrement commencera dès qu'une note est jouée sur le clavier (mode de fonctionnement du type SYNCHRO START).

#### 5. Choisir un autre mode de début, si nécessaire

Lorsque cette opération n'est pas effectuée, l'enregistrement commencera dès qu'une note ou un accord est joué sur le clavier. Il est possible, cependant, de choisir de commencer l'enregistrement instantanément, en appuyant sur la touche START (25), ou de commencer l'enregistrement avec une introduction, en appuyant sur l'une des touches INTRO (22) ou (23).

#### 6. Lancer l'enregistrement

Si l'enregistrement n'a pas été lancé de la manière décrite à l'étape 5, il commencera automatiquement en même temps que l'exécution. Il est possible en cours d'exécution de changer le style d'accompagnement, la voix, le tempo et autres paramètres. Tous ces changements seront enregistrés et reproduits lors de la reproduction du morceau.

#### 7. Arrêter l'enregistrement

Appuyer sur la touche STOP (26) ou sur la touche INTRO./ENDING (24) pour arrêter l'enregistrement. L'enregistrement s'arrête au moment précis où l'accompagnement s'arrête. Il est également possible d'arrêter l'enregistrement instantanément en appuyant sur la touche RECORD ou PLAY (35).

L'enregistrement s'arrête automatiquement lorsque la capacité de la mémoire du PSR-2500 est atteinte

#### 4. Ajuste el modo de grabación preparada

Presione los botones ORCHESTRA y ACCOMPANIMENT RECORD (35), haciendo que sus LED se enciendan. Esto activa el modo de "grabación preparada": el metrónomo sonará en el tempo actual seleccionado, y la grabación empezará tan pronto se toque una nota en el teclado (Operación tipo SYNCHRO START).

#### 5. Elija si es necesario el modo de inicio alternativo.

Si no realiza este paso, la grabación se iniciará tan pronto se toque una nota o acorde en el teclado. En este punto, sin embargo, puede elegir entre el inicio de la grabación inmediatamente, presionando el botón START (25), o el inicio de la grabación inmediatamente con una introducción, presionando uno de los botones INTRO (22) o (23).

#### 6. Inicio de la grabación.

Si todavía no ha iniciado la grabación como en el paso 5 de encima, la grabación empezará automáticamente tan pronto empieza a reproducir. Mientras reproduce, puede cambiar los estilos de acompañamiento, voces, tempo y otros parámetros. Tales cambios se grabarán y se reproducirán cuando la grabación se reproduzca.

#### 7. Parada de la grabación

Presione entre el botón STOP (26) o el botón INTRO./ENDING (24) para parar la grabación. La grabación finaliza actualmente en el momento que el acompañamiento deja de reproducirse. También es posible parar la grabación inmediatamente presionando entre los botones RECORD o PLAY (35). La grabación se parará automáticamente si se excede la capacidad de la memoria del PSR-2500 (esto depende de la complejidad de sus interpretaciones y de si utiliza o no el acompañamiento).

- \* Whenever you record using the MUSIC PROGRAMMER, any previously recorded material will be erased.
- \* If you make a mistake while recording, simply press the SYNCHRO START button ④ and begin again from step 5, above.

### Recording the Accompaniment and Performance Separately

= Recording the Accompaniment =

- 1. Select the Desired Accompaniment Style**  
Pick out an accompaniment style that is appropriate for the type of music you want to record.
- 2. Select the SINGLE FINGER or FINGERED Auto Bass Chord Mode**  
Use the AUTO BASS CHORD selector ③ to select either the SINGLE FINGER or FINGERED mode (if the AUTO BASS CHORD selector is set to any position other than FINGERED, the SINGLE FINGER mode will automatically be selected when recording is begun).
- 3. Set the Record Ready Mode**  
Press the ACCOMPANIMENT RECORD button ⑤, causing its LED indicator to light. This engages the "record ready" mode: the metronome will sound at the currently selected tempo, and recording will begin as soon as you play a note on the keyboard (SYNCHRO START type operation).

- \* Bei jeder Neuaufnahme werden vorangehende Aufnahmen im MUSIC PROGRAMMER gelöscht.
- \* Falls Sie einen Fehler gemacht haben, müssen Sie SYNCHRO START ④ drücken und zu Schritt 5 zurückgehen.

### Separate Aufzeichnung von Auto-Begleitung und Keyboardspiel

= Aufzeichnung der Begleitung =

- 1. Einen Begleitstil wählen.**  
Wählen Sie einen Begleitstil, der zum aufzuzeichnenden Stück paßt.
- 2. Zwischen SINGLE FINGER- und FINGERED-Modus wählen.**  
Schieben Sie den AUTO BASS CHORD-Wähler ③ auf SINGLE FINGER oder FINGERED. (Falls der AUTO BASS CHORD-Wähler in einer anderen Position als "FINGERED" steht, wird am Aufnahmebeginn automatisch auf SINGLE FINGER-Modus geschaltet.)
- 3. Auf Aufnahmebereitschaft schalten.**  
Drücken Sie Taste ACCOMP RECORD ⑤, wonach deren LED-Anzeige leuchten muß. Damit ist auf Aufnahmebereitschaft geschaltet und Sie hören das Metronom im gewählten Tempo. Die Aufzeichnung startet mit der ersten von Ihnen angeschlagenen Note (Synchronstart).

- (ceci dépend de la complexité de l'exécution et de l'utilisation ou non d'un accompagnement).
- \* Tous les matériaux précédemment enregistrés seront effacés lorsque la fonction MUSIC PROGRAMMER est utilisée.
  - \* En cas d'erreur en cours d'enregistrement, appuyer simplement sur la touche SYNCHRO START ④ et recommencer à partir de l'étape 5.

### Enregistrement indépendant de l'accompagnement et de l'exécution

= Enregistrement de l'accompagnement =

- 1. Sélectionner le style d'accompagnement voulu**  
Choisir un style d'accompagnement convenant au type de musique à enregistrer.
- 2. Sélectionner le mode SINGLE FINGER ou FINGERED**  
Utiliser le sélecteur AUTO BASS CHORD ③ pour sélectionner le mode SINGLE FINGER ou FINGERED (si le sélecteur AUTO BASS CHORD est mis sur une position autre que FINGERED, le mode SINGLE FINGER sera automatiquement sélectionné lorsque l'enregistrement commence).
- 3. Mettre en mode prêt à l'enregistrement**  
Appuyer sur la touche ACCOMPANIMENT RECORD ⑤ afin que son témoin à LED s'allume. Ceci active le mode "prêt à l'enregistrement": le métronome commence à jouer au tempo sélectionné et l'enregistrement commencera dès qu'une note est jouée sur le clavier (mode de fonctionnement du type SYNCHRO START).

- \* Siempre que grabe usando el MUSIC PROGRAMMER, cualquier material grabado previamente se borrará.
- \* Si se realiza algún error mientras está grabando, presione simplemente el botón SYNCHRO START ④ y empiece de nuevo desde el paso 5 de encima.

### Grabación por separado del acompañamiento y de la interpretación.

= Grabación del acompañamiento =

- 1. Seleccione el estilo de acompañamiento deseado.**  
Seleccione el estilo de acompañamiento que sea apropiado para el tipo de música que quiere grabar.
- 2. Seleccione el modo de acompañamiento automático de bajo y acordes SINGLE FINGER o FINGERED.**  
Use el selector AUTO BASS CHORD ③ para seleccionar entre el modo SINGLE FINGER o FINGERED (Si el selector AUTO BASS CHORD está ajustado en otra posición que no sea FINGERED, el modo SINGLE FINGER se seleccionará automáticamente cuando se inicie la grabación).
- 3. Ajuste el modo de grabación preparada.**  
Presione el botón ACCOMPANIMENT RECORD ⑤, haciendo que sus indicadores LED se enciendan. Esto prepara el modo de "grabación preparada": el metrónomo sonará en el tempo actual seleccionado, y la grabación empezará tan pronto se toque una nota en el teclado (operación tipo SYNCHRO START).

4. **Set Up All Necessary Parameters**  
Before actually beginning to record, you should make sure that you adjust the accompaniment volume level for the appropriate balance, and adjust the tempo to match the piece you are about to record.
5. **Choose an Alternative Start Mode If Necessary**  
If you do not perform this step, recording will begin as soon as you play a note or chord on the keyboard. At this point, however, you can choose to start recording immediately by pressing the START button (25), or start recording immediately with an introduction by pressing one of the INTRO. buttons (22) (23).
6. **Start Recording**  
If you haven't already started recording as in step 5, above, recording will begin automatically as soon as you begin playing. While playing, you can add fill-ins, change accompaniment styles, tempo and other parameters. Such changes will be recorded and reproduced when the recording is played back.
7. **Stop Recording**  
Press either the STOP button (26) or INTRO./ENDING button (24) to stop recording. Recording actually ends the instant the accompaniment stops playing.

4. **Alle notwendigen Parameter einstellen.**  
Bevor Sie mit der Aufzeichnung begonnen, sollten Sie sich vergewissern, daß die korrekte Stimme gewählt ist, etwaige Effekte zugeschaltet und die Lautstärken richtig eingestellt sind. Stellen Sie das Tempo auf das aufzunehmende Stück ein.
5. **Erforderlichenfalls auf anderen Startmodus schalten.**  
Falls Sie diesen Schritt nicht durchführen, beginnt die Aufnahme mit der ersten gespielten Note. Sie können jedoch die Aufnahme direkt starten, indem Sie die START-Taste (25) drücken. Falls Sie Aufnahme mit einem Intro einleiten wollen, müssen Sie eine der INTRO.-Tasten (22) (23) drücken.
6. **Aufnahme beginnen.**  
Falls Sie die Aufnahme nicht schon, wie unter 5 erläutert, ausgelöst haben, wird sie durch Anschlagen der ersten Note gestartet. Während dem Spielen können Sie den Begleitstil, die Stimmen, das Tempo und andere Parameter ändern. Solche Wechsel werden aufgezeichnet und bei der Wiedergabe reproduziert.
7. **Aufnahme stoppen.**  
Drücken Sie dazu entweder die STOP-Taste (26) oder die INTRO./ENDING-Taste (24). Die Aufnahme stoppt im Grunde genommen, wenn die Begleitung aufhört.

4. **Régler tous les paramètres nécessaires**  
Avant de commencer effectivement l'enregistrement, il est nécessaire de régler le volume de l'accompagnement et de régler le tempo convenant au morceau à enregistrer.
5. **Choisir un autre mode de début, si nécessaire**  
Lorsque cette opération n'est pas effectuée, l'enregistrement commencera dès qu'une note ou un accord est joué sur le clavier. Il est possible, cependant, de choisir de commencer l'enregistrement instantanément, en appuyant sur la touche START (25), ou de commencer l'enregistrement avec une introduction, en appuyant sur l'une des touches INTRO. (22) ou (23).
6. **Lancer l'enregistrement**  
Si l'enregistrement n'a pas été lancé de la manière décrite à l'étape 5, il commencera automatiquement en même temps que l'exécution. Il est possible en cours d'exécution d'ajouter des fill-ins, de changer le style d'accompagnement, le tempo et autres paramètres. Tous ces changements seront enregistrés et reproduits lors de la reproduction du morceau.
7. **Arrêter l'enregistrement**  
Appuyer sur la touche STOP (26) ou sur la touche INTRO./ENDING (24) pour arrêter l'enregistrement. L'enregistrement s'arrête au moment précis où l'accompagnement s'arrête.

4. **Ajuste todos los parámetros necesarios**  
Antes de empezar la grabación, debe asegurarse de que ajusta el nivel del volumen del acompañamiento al balance apropiado, y ajusta el tempo para corresponder la pieza que quiere grabar.
5. **Elija si es necesario el modo de inicio alternativo**  
Si no realiza este paso, la grabación se iniciará tan pronto se toque una nota o acorde en el teclado. En este punto, sin embargo, puede elegir entre iniciar la grabación inmediatamente, presionando el botón START (25) o iniciar la grabación inmediatamente con una introducción, presionando uno de los botones INTRO. (22) o (23).
6. **Inicio de la grabación**  
Si todavía no ha iniciado la grabación en el paso 5 de encima, la grabación se iniciará automáticamente tan pronto se empieza la reproducción. Mientras reproduce, puede añadir rellenos, estilos de acompañamiento de cambio, tempo y otros parámetros. Tales cambios se grabarán y se reproducirán cuando la grabación se reproduzca.
7. **Parada de la grabación**  
Presione entre el botón STOP (26) o el botón INTRO./ENDING (24) para parar la grabación. La grabación finaliza actualmente en el momento que el acompañamiento se deja de reproducir.

**= Recording the Performance =**

**1. Set the Accompaniment Track for Playback**

Press the ACCOMPANIMENT PLAY button , causing the ACCOMPANIMENT LED to flash.

**= Aufzeichnung des Melodiespiels =**

**1. Die Begleitspur auf Wiedergabe schalten.**

Drücken Sie die ACCOMPANIMENT PLAY-Taste , wodurch die LED-Anzeige dieser Taste zu blinken beginnt.

**= Enregistrement de l'exécution =**

**1. Régler la piste d'accompagnement pour la reproduction**

Appuyer sur la touche ACCOMPANIMENT PLAY  pour que le témoin à LED ACCOMPANIMENT se mette à clignoter.

**= Grabación de las propias interpretaciones =**

**1. Ajuste la pista de acompañamiento para la reproducción**

Presione el botón ACCOMPANIMENT PLAY , haciendo que parpadee el LED ACCOMPANIMENT.

**MUSIC PROGRAMMER**

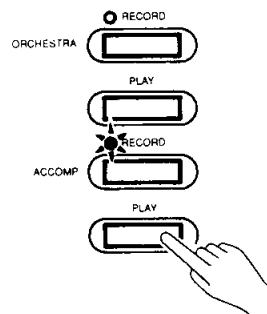

**2. Set the Record Ready Mode**

Press the ORCHESTRA RECORD button , causing its LED indicator to light. Recording will begin as soon as you play a note on the keyboard (SYNCHRO START type operation).

**2. Auf Aufnahmebereitschaft schalten.**

Drücken Sie ORCHESTRA RECORD , wonach deren LED-Anzeige leuchten muß. Die Aufzeichnung startet mit der ersten von Ihnen angeschlagenen Note (Synchronstart).

**2. Mettre en mode prêt à l'enregistrement**

Appuyer sur la touche ORCHESTRA RECORD  afin que le témoin à LED s'allume. L'enregistrement commencera dès qu'une note est jouée sur le clavier (mode de fonctionnement du type SYNCHRO START).

**2. Ajuste el modo de grabación preparada**

Presione el botón ORCHESTRA RECORD , haciendo que se encienda el indicador LED. La grabación se iniciará tan pronto se toque una nota en el teclado (operación tipo SYNCHRO START).

**MUSIC PROGRAMMER**

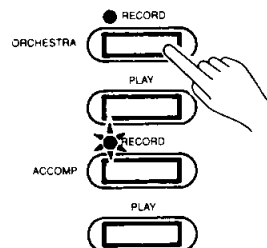

3. **Set Up All Necessary Parameters**  
Before actually beginning to record, you should make sure that you select the desired voice and adjust the voice volume level for the appropriate balance.
4. **Choose an Alternative Start Mode If Necessary**  
If you do not perform this step, recording will begin as soon as you play a note on the keyboard. At this point, however, you can choose to start recording immediately by pressing the START button (25), or start recording immediately with an introduction by pressing one of the INTRO. buttons (22) (23). Since the accompaniment has already been recorded, however, an introduction will not be recorded even if an INTRO button is pressed.
5. **Start Recording**  
If you haven't already started recording as in step 5, above, recording will begin automatically as soon as you begin playing. While playing, you can turn effects on or off or change voices. Such changes will be recorded and reproduced when the recording is played back.
6. **Stop Recording**  
Recording will stop automatically when the accompaniment part finishes playing. You can also press either the STOP button (26) or INTRO./ENDING button (23) to stop recording.

3. **Alle notwendigen Parameter einstellen.**  
Bevor Sie mit der Aufzeichnung begonnen, sollten Sie sich vergewissern, daß die korrekte Stimme gewählt und die Lautstärke richtig eingestellt ist.
4. **Erforderlichenfalls auf anderen Startmodus schalten.**  
Falls Sie diesen Schritt nicht durchführen, beginnt die Aufnahme mit der ersten gespielten Note. Sie können jedoch die Aufnahme direkt starten, indem Sie die START-Taste (25) drücken. Falls Sie die Aufnahme mit einem Intro einleiten wollen, müssen Sie eine der INTRO.-Tasten (22) (23) drücken. Da die Begleitung jedoch bereits aufgezeichnet worden ist, wird das Intro nicht mehr aufgenommen.
5. **Aufnahme beginnen.**  
Falls Sie die Aufnahme nicht schon, wie unter 5 erläutert, ausgelöst haben, wird sie durch Anschlagen der ersten Note gestartet. Während dem Spielen können Sie Stimmen wechseln und Effekte ein- und ausschalten. Solche Wechsel werden aufgezeichnet und bei der Wiedergabe reproduziert.
6. **Aufnahme stoppen.**  
Drücken Sie dazu entweder die STOP-Taste (26) oder die INTRO./ENDING-Taste (23).

3. **Régler tous les paramètres nécessaires**  
Avant de commencer effectivement l'enregistrement, il est nécessaire de choisir la voix et de régler le volume de la voix pour obtenir l'équilibre souhaité.
4. **Choisir un autre mode de début, si nécessaire**  
Lorsque cette opération n'est pas effectuée, l'enregistrement commencera dès qu'une note est jouée sur le clavier. Il est possible, cependant, de choisir de commencer l'enregistrement instantanément, en appuyant sur la touche START (25), ou de commencer l'enregistrement avec une introduction, en appuyant sur l'une des touches INTRO. (22) ou (23). Cependant, du fait que l'accompagnement a déjà été enregistré, il ne sera pas enregistré d'introduction, même si la touche INTRO est sollicitée.
5. **Lancer l'enregistrement**  
Si l'enregistrement n'a pas été lancé de la manière décrite à l'étape 5, il commencera automatiquement en même temps que l'exécution. Il est possible en cours d'exécution d'activer ou de désactiver des effets et de changer de voix. Tous ces changements seront enregistrés et reproduits lors de la reproduction du morceau.
6. **Arrêter l'enregistrement**  
L'enregistrement s'arrêtera automatiquement à la fin de l'accompagnement. Il est également possible d'appuyer sur la touche STOP (26) ou sur la touche INTRO./ENDING (23) pour arrêter l'enregistrement.

3. **Ajuste todos los parámetros necesarios**  
Antes de empezar la grabación, debe asegurarse de que selecciona la voz deseada y ajusta el nivel del volumen en el balance apropiado.
4. **Elija si es necesario el modo de inicio alternativo**  
Si no realiza este paso, la grabación se iniciará tan pronto se toque una nota en el teclado. En este punto, sin embargo, puede elegir entre iniciar la grabación inmediatamente presionando el botón START (25), o iniciar la grabación inmediatamente con una introducción presionando uno de los botones INTRO. (22) o (23). Puesto que el acompañamiento ya está grabado, sin embargo, la introducción no se grabará aunque se presione uno de los botones INTRO.
5. **Inicio de la grabación**  
Si todavía no ha iniciado la grabación como en el paso 5, la grabación se iniciará automáticamente tan pronto empiece a reproducir. Mientras reproduce, puede activar y desactivar los efectos de cambio de voces. Tales cambios se grabarán y se reproducirán cuando la grabación se reproduzca.
6. **Parada de la grabación**  
La grabación se parará automáticamente cuando la parte del acompañamiento se termine de reproducir. También puede presionar entre el botón STOP (26), o el botón INTRO./ENDING (23) para parar la grabación.

## Playback

- Engage the Start Ready Mode**  
Press both the ORCHESTRA and ACCOMPANIMENT PLAY buttons (causing their indicators to flash) if you want to play back both the ORCHESTRA and ACCOMPANIMENT parts, or press just one of the PLAY buttons if you only want to hear one of the parts (for example, you could play back only the accompaniment part and play along manually on the keyboard).

## Wiedergabe

- Auf Wiedergabebereitschaft schalten.**  
Drücken Sie die Tasten ORCHESTRA PLAY und ACCOMPANIMENT PLAY gleichzeitig (deren LED-Anzeigen blinken dadurch), falls Sie Melodie- und Begleitung zusammen wiedergeben wollen. Falls Sie nur die Begleitung oder das Melodiespiel wiedergeben wollen, drücken Sie nur ACCOMPANIMENT PLAY bzw. ORCHESTRA PLAY. Wenn Sie nur die Begleitung wiedergeben, können Sie dazu auf dem Keyboard spielen.

## Reproduction

- Mettre en mode prêt à la reproduction**  
Appuyer simultanément sur les touches ORCHESTRA et ACCOMPANIMENT PLAY (les deux témoins à LED se mettent alors à clignoter) pour reproduire simultanément la partie orchestrale et l'accompagnement, ou appuyer sur une seule des touches PLAY pour ne reproduire que la partie concernée (il est possible, par exemple, de reproduire l'accompagnement seul et de jouer la partie orchestrale au clavier).

## Reproducción

- Active el modo de inicio preparado**  
Presione los botones ORCHESTRA y ACCOMPANIMENT PLAY (haciendo que sus indicadores parpadeen), si quiere reproducir las partes de ORCHESTRA y ACCOMPANIMENT, o presione sólo uno de los botones PLAY si sólo quiere escuchar una de las partes (por ejemplo, puede reproducir sólo la parte del acompañamiento y reproducir manualmente en el teclado).

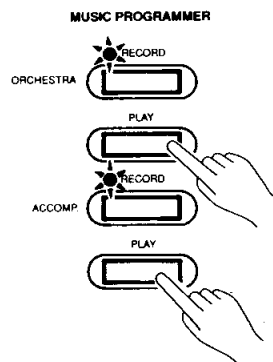

- Start Playback**  
Press the START button or a key on the keyboard to begin playback. Your recording will begin with an introduction if you start playback by pressing one of the INTRO. buttons.
- Adjust Volume, Tempo, etc.**  
If necessary, adjust the overall volume using the MASTER VOLUME control, and the balance between the accompaniment and voice volumes using their respective volume buttons. You can also adjust the tempo and even change accompaniment styles during playback.
- Play Along if You Like**  
Play along on the PSR-2500 keyboard if you like.

- Wiedergabe auslösen.**  
Drücken Sie die START-Taste oder eine Manualtaste, um die Wiedergabe zu starten. Die Wiedergabe beginnt mit einem Intro, falls Sie zum Starten eine der INTRO.-Tasten antippen.
- Tempo, Lautstärke usw. einstellen.**  
Falls nötig, können Sie die Gesamtlautstärke mit dem MASTER VOLUME-Regler und das Lautstärkeverhältnis zwischen Begleitung und Melodiestimmen mit den entsprechenden VOLUME-Tasten einstellen. Sie können ebenso das Tempo verändern und Begleitstile während der Wiedergabe wechseln.
- Die Wiedergabe begleiten.**  
Falls Sie wollen, können Sie die Wiedergabe auf dem Manual begleiten.

- Lancer la reproduction**  
Appuyer sur la touche START ou sur une des touches du clavier pour lancer la reproduction. L'enregistrement commencera avec une introduction lorsque la reproduction est lancée en appuyant sur une des touches INTRO.
- Régler le volume, le tempo, etc.**  
Si nécessaire, régler le volume d'ensemble au moyen de la commande MASTER VOLUME et l'équilibre entre le volume de l'accompagnement et celui de la voix au moyen des touches de volume concernées. Il est également possible de régler le tempo et même de changer de style d'accompagnement en cours de reproduction.
- Jouer pendant la reproduction**  
Il est possible de jouer au clavier du PSR-2500 pendant la reproduction.

- Inicio de la reproducción**  
Presione el botón START o una tecla del teclado para empezar la reproducción. Su grabación empezará con una introducción si inicia la reproducción presionando uno de los botones INTRO.
- Ajuste el volumen, tempo, etc.**  
Si es necesario, ajuste el volumen total usando el control MASTER VOLUME, y el balance entre los volúmenes del acompañamiento y la voz usando sus botones de volumen respectivos. También puede ajustar el tiempo aunque cambie los estilos de acompañamiento durante la reproducción.
- Toque tanto como quiera**  
Toque el teclado del PSR-2500 tanto como quiera.

### 5. Stop Playback

Playback will stop automatically when the end of the recorded piece is reached. You can also stop playback at any time by pressing the STOP 26 or INTRO./ENDING 23 button.

\* When playback is stopped, the MUSIC PROGRAMMER re-enters the playback ready mode. This can be exited by pressing the PLAY buttons so that neither the ORCHESTRA or ACCOMPANIMENT LED 35 is flashing.

**Try recording this piece using the MUSIC PROGRAMMER function.**  
*(When The Saints Go Marching In)*

Record the chords in ACCOMPANIMENT and the obbligato in ORCHESTRA, then play the melody on the keyboard as the ACCOMPANIMENT and ORCHESTRA play back. Chords can be played using either the Single Finger or Fingered method.

#### Panel Settings

Accompaniment Style: 34 Big Band 2

Tempo: 144

AUTO BASS CHORD Selector: SINGLE

FINGERED position (OFF during playback)

Upper Voice: 39 Trombone

### 5. Wiedergabe stoppen

Die Wiedergabe stoppt automatisch am Ende der Aufzeichnung. Sie können die Wiedergabe durch Drücken der STOP- 26 oder der INTRO./ENDING-Taste 23 abbrechen.

\* Bei gestoppter Wiedergabe geht der MUSIC PROGRAMMER in Wiedergabebereitschaft über. Sie können auf Normalbetrieb schalten, indem Sie erneut beide PLAY-Tasten drücken, wodurch die LED-Anzeigen von ORCHESTRA und ACCOMPANIMENT erlöschen.

**Versuchen Sie einmal dieses Stück mit der MUSIC PROGRAMMER-Funktion aufzuzeichnen.**

*(When The Saints Go Marching In)*

Nehmen Sie die Begleitakkorde mit ACCOMPANIMENT RECORD und die Melodie mit ORCHESTRA RECORD auf. Geben Sie dann das Stück mit ACCOMPANIMENT und ORCHESTRA PLAY wieder. Akkorde können mit SINGLE FINGER oder FINGERED gespielt werden.

#### Einstellungen.

Begleitstil: 34 Big Band 2

Tempo: 144

AUTO BASS CHORD-Wähler: SINGLE FINGER oder FINGERED (während Wiedergabe OFF)

Stimme für rechte (upper) Manualhälfte: 39 Trombone

### 5. Arrêt de la reproduction

La reproduction s'arrêtera automatiquement à la fin du morceau enregistré. Il est également possible d'arrêter la reproduction à tout moment en appuyant sur la touche STOP 26 ou sur la touche INTRO./ENDING 23.

\* Lorsque la reproduction est arrêtée, le programmeur musical revient au mode prêt à la reproduction. Il est possible de sortir de ce mode en appuyant sur les deux touches PLAY afin que, ni le témoin ORCHESTRA, ni le témoin ACCOMPANIMENT 35 ne clignotent.

**Essayer d'enregistrer le morceau suivant au moyen de la fonction MUSIC PROGRAMMER**  
*(When The Saints Go Marching In)*

Enregistrer les accords de l'accompagnement et l'obbligato de la partie orchestrale. Jouer ensuite la mélodie sur le clavier pendant la reproduction de l'accompagnement et de la partie orchestrale. Les accords peuvent être joués en mode SINGLE FINGER ou en mode FINGERED.

#### Réglages de panneau

Style d'accompagnement: 34 Big Band 2

Tempo: 144

Sélecteur AUTO BASS CHORD: Position SINGLE FINGER ou FINGERED (OFF pendant la reproduction)

Voix section haute: 39 Trombone

### 5. Parada de la reproducción

La reproducción se parará automáticamente cuando se alcance el fin de la pieza grabada. También puede parar la reproducción en cualquier momento presionando el botón STOP 26 o INTRO./ENDING 23.

\* Cuando se pare la reproducción, el MUSIC PROGRAMMER reentrará en el modo de reproducción preparada. También puede salir presionando los botones PLAY de forma que los LED de ORCHESTRA o ACCOMPANIMENT 35 parpadeen.

**Pruebe a grabar esta pieza usando la función de MUSIC PROGRAMMER.**  
*(When The Saints Go Marching In)*

Grabe los acordes en ACCOMPANIMENT y el obbligato en ORCHESTRA, luego toque la melodía en el teclado como la reproducción de ACCOMPANIMENT y ORCHESTRA. Los acordes pueden tocarse usando entre el método SINGLE FINGER o FINGERED.

#### Ajustes del panel

Estilo de acompañamiento: 34 Big Band 2

Tempo: 144

Selector AUTO BASS CHORD: Posición SINGLE FINGER o FINGERED (en OFF durante la reproducción)

Voz superior: 39 Trombone

Melody

Obbligato

INTRO

C G7

C F C G7 C

ENDING

Single Finger Chord



Fingered Chord





## MIDI FUNCTIONS

### A Brief Introduction to MIDI

MIDI, the Musical Instrument Digital Interface, is a world-standard communication interface that allows MIDI-compatible musical instruments and equipment to share musical information and control one another. This makes it possible to create "systems" of MIDI instruments and equipment that offer far greater versatility and control than is available with isolated instruments.

### The PSR-2500 MIDI Connectors

The PSR-2500 MIDI IN connector receives MIDI data from an external MIDI device which can be used to control the PSR-2500.

The MIDI OUT connector transmits MIDI data generated by the PSR-2500 (e.g. note and velocity data produced by playing the keyboard).

## MIDI-FUNKTIONEN

### Eine kurze Einführung in MIDI

MIDI steht für Musical Instrument Digital Interface und stellt einen weltweiten Standard für Datenkommunikation zwischen elektronischen Musikinstrumenten dar. MIDI-kompatible Instrumente können Daten austauschen und sich gegenseitig steuern. Dadurch können komplexe Systeme aus MIDI-Instrumenten zusammengestellt werden, die wesentlich mehr Vielseitigkeit und umfassendere kreative Steuerung erlauben als einzelne Instrumente.

### Die MIDI-Anschlüsse des PSR-2500

Der MIDI IN-Eingang des PSR-2500 kann MIDI-Daten von einem externen MIDI-Gerät empfangen, die dann das PSR-2500 steuern. Der MIDI OUT-Ausgang überträgt wiederum die MIDI-Daten, die im PSR-2500 erzeugt werden (z. B. Noten- und Dynamikdaten, die beim Spielen auf dem Manual erzeugt werden).

## FONCTIONS MIDI

### Quelques mots sur l'interface MIDI

MIDI, de l'anglais "Musical Instrument Digital Interface" (interface pour instruments de musique numériques), est une interface de communication utilisée mondialement qui permet le partage de données musicales entre divers instruments ou appareils musicaux MIDI et la commande mutuelle de ces appareils. Ceci permet de créer des "systèmes" d'instruments et appareils MIDI offrant une plus grande souplesse et davantage de possibilités de commande qu'un instrument isolé.

### Connecteurs MIDI du PSR-2500

Le connecteur MIDI IN du PSR-2500 reçoit les données MIDI transmises par un appareil MIDI externe pouvant être utilisé pour commander le PSR-2500. Le connecteur MIDI OUT transmet les données MIDI générées par le PSR-2500 (par ex. données de note et vitesse générées en jouant sur le clavier).

## FUNCIONES MIDI

### Breve introducción a MIDI

MIDI, la interfaz digital para instrumentos musicales, es una interfaz de comunicación estandarizada en todo el mundo que permite a los instrumentos musicales y equipos compatibles MIDI compartir información musical y controlarse el uno al otro. Esto hace posible crear "sistemas" de los instrumentos y equipos MIDI que ofrecen una versatilidad y control mucho mayor que los que pueden ofrecer los instrumentos aislados.

### Conectores MIDI PSR-2500

El conector MIDI IN PSR-2500 recibe datos MIDI desde el dispositivo externo MIDI que puede usarse para controlar el PSR-2500. El conector MIDI OUT transmite datos MIDI generados mediante el PSR-2500 (por ejemplo, datos de nota y velocidad producidos tocando el teclado).



IN MIDI OUT

\* To connect the PSR-2500 MIDI connectors to other MIDI devices, always use high-quality MIDI cables such as the Yamaha MIDI-15 (15-meter type) or MIDI-03 (3-meter type).

\* Zum Verbinden der MIDI-Anschlüsse des PSR-2500 mit anderen MIDI-Geräten stets hochwertige MIDI-Kabel wie z. B. das Yamaha MIDI-15 (15 m lang) oder MIDI-03 (3 m lang) verwenden.

\* Toujours utiliser des câbles MIDI de qualité supérieure, tels que les câbles Yamaha MIDI-15 (15 mètres) ou MIDI-03 (3 mètres) pour relier les connecteurs MIDI du PSR-2500 à d'autres appareils MIDI.

\* Para conectar los conectores MIDI PSR-2500 a otros dispositivos MIDI, use siempre cables MIDI de alta calidad como el Yamaha MIDI-15 (tipo 15 metros) o el MIDI-03 (tipo 3 metros).

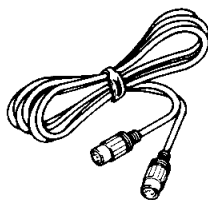

### Simple MIDI Control

Most MIDI keyboards (including the PSR-2500, of course) transmit note and velocity (touch response) information via the MIDI OUT connector whenever a note is played on the keyboard. If the MIDI OUT connector is connected to the MIDI IN connector of a second keyboard (synthesizer, etc.) or a tone generator (essentially a synthesizer with no keyboard), the second keyboard or tone generator will respond precisely to notes played on the original transmitting keyboard. The result is that you can effectively play two instruments at once, providing thick multi-instrument sounds. The PSR-2500 also transmits "program change" data when one of its voices is selected. Depending on how the receiving device is set up, the corresponding voice will be automatically selected on the receiving keyboard or tone generator whenever a voice is selected on the PSR-2500.

### Einfache MIDI-Steuerung

Die meisten MIDI-Keyboards, wie natürlich auch das PSR-2500, übertragen Noten- und Dynamikdaten (Anschlagsdaten) über Ihre MIDI OUT-Buchse, wenn ein Taste angeschlagen wird. Falls der MIDI OUT-Anschluß mit dem MIDI IN-Eingang eines zweiten Keyboards (Synthesizer) oder Tongenerators (praktisch ein Synthesizer ohne Manual) verbunden wird, reproduziert das angeschlossene Gerät die Noten mit der Dynamik, wie sie auf dem sendenden Keyboard gespielt werden. Damit würden praktisch zwei Instrumente zugleich spielen und es würde ein wesentlich vollerer Klang entstehen. Das PSR-2500 überträgt außerdem eine Programmwechselfeldung, wenn ein Stimmenwechsel vorgenommen wird. Je nach Einstellung des empfangenden Instruments, wird dadurch eine Stimme mit der entsprechenden Programmwechselnummer in diesem Instrument abgerufen, wenn eine Stimme im PSR-2500 gewählt wird.

### Commande MIDI simple

La plupart des claviers MIDI (y compris bien sûr le PSR-2500) transmettent, via le connecteur MIDI OUT, des données de note et de vélocité (réponse au toucher) chaque fois qu'une note est jouée sur le clavier. Si le connecteur MIDI OUT est relié au connecteur MIDI IN d'un second clavier (synthétiseur, etc.) ou d'un générateur de sons (essentiellement un synthétiseur sans clavier), le second clavier ou le générateur de sons répondront avec précision aux notes jouées sur le clavier de transmission. Ceci signifie qu'il est possible de jouer effectivement de deux instruments en même temps, ce qui donne un son multi-instrumental d'une grande richesse. Le PSR-2500 transmet également des données de "changement de programme" chaque fois qu'une de ses voix est sélectionnée. Selon la manière dont l'appareil de réception a été réglé, la voix correspondante sera automatiquement sélectionnée sur le clavier ou générateur de sons de réception chaque fois qu'une nouvelle voix est sélectionnée sur le PSR-2500.

### Control MIDI simple

La mayoría de los teclados MIDI (Por supuesto incluyendo el PSR-2500) transmiten información de nota y velocidad (respuesta de pulsación) a través del conector MIDI OUT cuando se toca una nota en el teclado. Si el conector MIDI OUT se conecta al conector MIDI IN de un segundo teclado (sintetizador, etc.) o un generador de tonos (esencial para un sintetizador sin teclado), el segundo teclado o generador de tonos responderá precisamente las notas tocadas en el teclado de transmisión original. El resultado es que puede tocar efectivamente dos instrumentos a la vez, suministrando sonidos gruesos de varios instrumentos. Dependiendo de como se ajuste el dispositivo de recepción, la voz correspondiente se seleccionará automáticamente en el teclado de recepción o generador de tonos aunque la voz se seleccione en el PSR-2500.

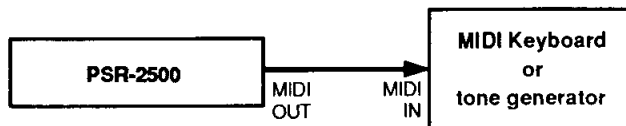

The PSR-2500 is capable of receiving the same MIDI data, so a second MIDI keyboard connected to the PSR-2500 MIDI IN connector can be used to remotely play the PSR-2500 and select voices as required.

Da das PSR-2500 auch MIDI-Daten empfangen und verarbeiten kann, könnten Sie ein zweites MIDI-Keyboards an die MIDI IN-Buchse des PSR-2500 anschließen und dann durch Spielen auf dem zweiten Keyboard das PSR-2500 steuern (Noten, Dynamik und Stimmen).

Le PSR-2500 est capable de recevoir les mêmes données MIDI, de sorte qu'un deuxième clavier MIDI branché au connecteur MIDI IN du PSR-2500 peut être utilisé pour jouer à distance du PSR-2500 et sélectionner les voix requises.

El PSR-2500 es capaz de recibir los mismos datos MIDI, por lo que un segundo teclado MIDI conectado al conector MIDI IN PSR-2500 puede usarse para tocar remotamente el PSR-2500 y seleccionar las voces que se requieren.

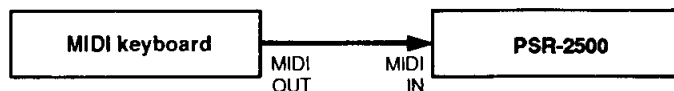

### MIDI Sequence Recording

The same type of musical information transfer described above is used for MIDI sequence recording. A MIDI sequence recorder can be used to "record" MIDI data received from a PSR-2500, for example. When the recorded data is played back, the PSR-2500 automatically "plays" the recorded performance in precise detail.

### MIDI-Sequenzaufnahme

Die oben beschriebenen Datenübertragungen werden auch bei der Sequenzaufnahme und -wiedergabe verwendet. Sie können z. B. die vom PSR-2500 erzeugten Daten mit einem angeschlossenen MIDI-Sequencer aufzeichnen. Wenn Sie danach die Aufnahme wiedergeben, spielt das PSR-2500 die Aufzeichnung mit allen Details präzise ab.

### Enregistrement de séquences MIDI

Le même type de transfert de données musicales est utilisé pour l'enregistrement de séquences MIDI. Un séquenceur MIDI peut être utilisé pour "enregistrer" les données MIDI transmises par le PSR-2500. Lorsque les données enregistrées sont reproduites, le PSR-2500 "joue" automatiquement la séquence enregistrée dans ses moindres détails.

### Grabación de secuencias MIDI

El mismo tipo de información musical transferida descrita encima se usa para la grabación de secuencias MIDI. La grabadora de secuencias MIDI puede usarse para "grabar" datos MIDI recibidos desde el PSR-2500, por ejemplo. Cuando se reproducen los datos grabados, el PSR-2500 automáticamente "reproduce" las interpretaciones grabadas en detalle preciso.

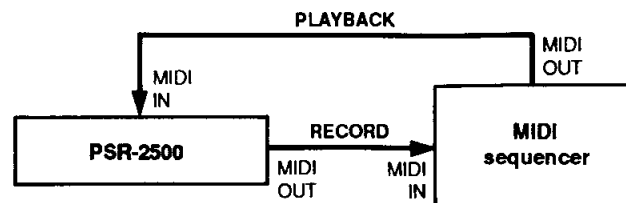

**Note:**

Always use a high-quality MIDI cable to connect MIDI OUT to MIDI IN terminals. Never use MIDI cables longer than about 15 meters, since cables longer than this can pick up noise which can cause data errors.

**Hinweis:**

Für die MIDI-Anschlüsse stets hochwertige MIDI-Kabel verwenden. Niemals Kabel von mehr als 15 m Länge verwenden, da dies zu Rauscheinstrahlungen und Datenfehlern führen kann.

**Remarque:**

Utiliser toujours un câble MIDI de bonne qualité pour relier les bornes MIDI IN et MIDI OUT. Ne jamais utiliser un câble ayant une longueur supérieure à 15 m environ car de tels câbles peuvent capter du bruit, ce qui risque de provoquer des erreurs dans la transmission des données.

**Nota:**









Siempre use un cable MIDI de alta calidad para conectar los terminales MIDI OUT y MIDI IN. Nunca use cables MIDI más largos de 15 metros, puesto que los cables más largos pueden captar ruido que puede causar errores en los datos.

# PSR-2500 MIDI Settings & Functions

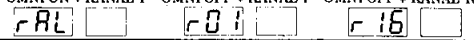
## MIDI Operations Summary

# MIDI-Einstellungen und Funktionen des PSR-2500

## Zusammenfassung der MIDI-Bedienvorgänge

Function Funktion	Step 1 (While holding the MIDI button) Schritt 1 (Während Drücken der MIDI-Taste)	Step 2 (While holding the MIDI button) Schritt 2 (Während Drücken der MIDI-Taste)	Display/Control Range Display/Eingabebereich
1. Remote control/standard voice mode selection. 1. Internsteuer/Externsteuermodus	Press VOICE SELECT button 0. Die VOICE SELECT-Taste 0 drücken.		REMOTE CONTROL MODE STANDARD VOICE MODE INTERNSTEUERMODUS EXTERNSTEUERMODUS 
2. MIDI transmit channel selection. 2. MIDI-Übertragungskanalwahl	Press VOICE SELECT button 1. Die VOICE SELECT-Taste 1 drücken.	Press the appropriate AUTO BASS CHORD key (refer to the illustration below). Die entsprechende Taste im AUTO BASS CHORD-Bereich drücken. (Siehe Abb. unten).	CHANNEL 1 CHANNEL 16 KANAL 1 KANAL 16 
3. MIDI receive channel selection. 3. MIDI-Empfangskanalwahl	Press VOICE SELECT button 2. Die VOICE SELECT-Taste 2 drücken.	Press the appropriate AUTO BASS CHORD key (refer to the illustration below). Die entsprechende Taste im AUTO BASS CHORD-Bereich drücken. (Siehe Abb. unten).	OMNI ON + CHANNEL 1 OMNI OFF + CHANNEL 1 OMNI OFF + CHANNEL 16 OMNI ON + KANAL 1 OMNI OFF + KANAL 1 OMNI OFF + KANAL 16  If the standard voice mode is selected ... Falls Internsteuermodus aktiv ist .... STEP 3: Select "on" or "off" for the channel selected in step 2 by using the VOICE SELECT +/- buttons while holding the MIDI button. SCHRITT 3: Bei Kanalwahl in Schritt 2 mit VOICE SELECT +/--ON oder OFF wählen, während die MIDI-Taste gedrückt wird.  STEP 4: Repeat steps 2 and 3 to set other channels. SCHRITT 4: Schritt 2 und 3 wiederholen, um die anderen Kanäle einzustellen.
4. Split transmit mode ON/OFF selection (only available in the REMOTE CONTROL mode). 4. SPLIT-Übertragungsmodus ON/OFF-Einstellung (nur bei EXTERNSTEUERMODUS)	Press VOICE SELECT button 3. Die VOICE SELECT-Taste 3 drücken.	Select using the VOICE SELECT +/--button. Mit den VOICE SELECT-Tasten +/- einstellen.	ON OFF 
5. Program change and control change cancel ON/OFF selection. 5. Übertragung von Programmwechsel- und Steuerungsmeldungen EIN/AUS.	Press VOICE SELECT button 4. Die VOICE SELECT-Taste 4 drücken.	Select using the VOICE SELECT +/--button. Mit den VOICE SELECT-Tasten +/- einstellen.	ON OFF 
6. External/internal clock selection. 6. Wahl zwischen internem und externem Taktgeber	Press VOICE SELECT button 5. Die VOICE SELECT-Taste 5 drücken.	Select using the VOICE SELECT +/--button. Mit den VOICE SELECT-Tasten +/- einstellen.	EXTERNAL CLOCK INTERNAL CLOCK Externer Taktgeber Interner Taktgeber 
7. Local control ON/OFF selection. 7. Lokalsteuerung EIN/AUS	Press VOICE SELECT button 6. Die VOICE SELECT-Taste 6 drücken.	Select using the VOICE SELECT +/--button. Mit den VOICE SELECT-Tasten +/- einstellen.	ON OFF 
8. Rhythm receive channel selection (only available in the standard voice mode). 8. Rhythmus-Empfangskanalwahl (nur bei Externsteuermodus)	Press VOICE SELECT button 7. Die VOICE SELECT-Taste 7 drücken.	Press the appropriate AUTO BASS CHORD key (refer to the illustration below). Die entsprechende Taste im AUTO BASS CHORD-Bereich drücken. (Siehe Abb. unten).	CHANNEL 1 CHANNEL 16 KANAL 1 KANAL 16 

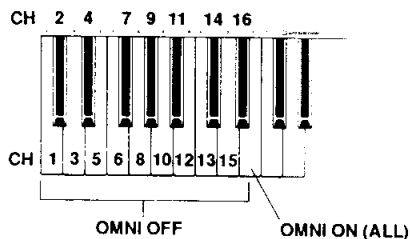







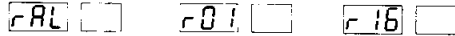

# Réglages et fonctions MIDI du PSR-2500

## Résumé des opérations MIDI

# Ajustes y funciones MIDI PSR-2500

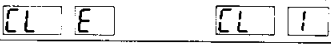
## Sumario de operaciones MIDI

Fonction Función	Etape 1 (tout en maintenant la touche MIDI enfoncée) Paso 1 (mientras presiona el botón MIDI)	Etape 2 (tout en maintenant la touche MIDI enfoncée) Paso 2 (mientras presiona el botón MIDI)	Affichage/Ptage de réglage Margen de control/visualización
1. Sélection du mode de commande à distance ou du mode de voix standard 1. Selección del modo de control remoto/voz estándar	Appuyer sur la touche VOICE SELECT "0". Presione el botón VOICE SELECT 0.		MODE COMMANDE A DISTANCE    MODE DE VOIX STANDARD 
2. Sélection des canaux de transmission MIDI 2. Selección de canal de transmisión MIDI	Appuyer sur la touche VOICE SELECT "1". Presione el botón VOICE SELECT 1	Appuyer sur la touche AUTO BASS CHORD appropriée (voir l'illustration ci-après). Presione la tecla apropiada AUTO BASS CHORD (consulte la illustration de abajo).	CANAL 1                      CANAL 16 
3. Sélection des canaux de réception MIDI 3. Selección del canal de recepción MIDI	Appuyer sur la touche VOICE SELECT "2". Presione el botón VOICE SELECT 2.	Appuyer sur la touche AUTO BASS CHORD appropriée (voir l'illustration ci-après). Presione la tecla apropiada AUTO BASS CHORD (consulte la illustration de encima).	OMNI ON + CANAL 1    OMNI OFF + CANAL 1    OMNI OFF + CANAL 16   Sile mode voix standard est sélectionné... 3c. Si se selecciona el modo de voz estándar. ETAPE 3: Sélectionner "on" ou "off" pour le canal sélectionné à l'étape 2 au moyen des touches VOICE SELECT +/- tout en maintenant la touche MIDI enfoncée. Paso 3: seleccione ON u OFF para el canal seleccionado en el paso 2 usando los botones VOICE SELECT +/- mientras presiona el botón MIDI.  ETAPE 4: Répéter les étapes 2 et 3 pour régler les canaux. Paso 4: Repita los pasos 2 y 3 para ajustar los otros canales.
4. Sélection du mode de transmission split (possible en mode de commande à distance uniquement). 4. Selección ON/OFF del modo de transmisión de división (sólo disponible en el modo REMOTE CONTROL).	Appuyer sur la touche VOICE SELECT "3". Presione el botón VOICE SELECT 3.	Sélectionner au moyen des touches VOICE SELECT +/-. Seleccione usando los botones VOICE SELECT +/-	ON                      OFF 
5. Sélection de l'annulation de changement de commande et changement de programme. 5. Selección ON/OFF de cancelación de cambios de control y cambios de programa.	Appuyer sur la touche VOICE SELECT "4". Presione el botón VOICE SELECT 4.	Sélectionner au moyen des touches VOICE SELECT +/-. Seleccione usando los botones VOICE SELECT +/-	ON                      OFF 
6. Sélection horloge interne/externe 6. Selección del reloj interno/externo	Appuyer sur la touche VOICE SELECT "5". Presione el botón VOICE SELECT 5.	Sélectionner au moyen des touches VOICE SELECT +/-. Seleccione usando los botones VOICE SELECT +/-	HORLOGE EXTERNE                      HORLOGE INTERNE 
7. Sélection de commande locale activée/désactivée 7. Selección ON/OFF del control local	Appuyer sur la touche VOICE SELECT "6". Presione el botón VOICE SELECT 6.	Sélectionner au moyen des touches VOICE SELECT +/-. Seleccione usando los botones VOICE SELECT +/-	ON                      OFF 
8. Sélection du canal de réception du rythme (possible en mode de voix standard uniquement) 8. Selección de canal de recepción de ritmo (sólo disponible en el modo de voz estándar).	Appuyer sur la touche VOICE SELECT "7". Presione el botón VOICE SELECT 7.	Appuyer sur la touche AUTO BASS CHORD appropriée (voir l'illustration ci-après). Presione la tecla AUTO BASS CHORD apropiada (consulte a la illustration de abajo).	CANAL 1                      CANAL 16 

CH 2 4 7 9 11 14 16

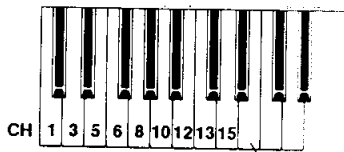

OMNI OFF

OMNI ON (ALL)

## 1. Remote Control/Standard Voice Mode Selection

The Remote Control mode should be used when the PSR-2500 is to be connected to a second keyboard or tone generator which it is to control. In this mode, the PSR-2500 can only receive on a single MIDI channel. The Standard Voice mode should be used when the PSR-2500 is to be used as a tone generator, for example, receiving data from a second MIDI device (such as a sequencer). In this mode the PSR-2500 can receive on multiple MIDI channels, each channel corresponding to a different voice.

\* Refer to "MIDI Channel Selection" below for more information on MIDI channels.

\* This setting has no effect when the PSR-2500 is used for transmission only.

\* The number of notes that can be played simultaneously via external control when the Standard Voice mode is selected: 8 melody, 7 rhythm.

## 2.3. MIDI Channel Selection

The MIDI transmit and receive channels can be set independently.

\* The transmit channel is automatically set to channel 1 and the receive channel is automatically set to OMNI OFF + channel 1 when the power is initially turned ON.

\* OMNI ON means that reception can occur simultaneously on all available channels (1 through 16). When OMNI OFF is selected, reception only occurs on the specified channel.

## 4. Split Transmit Mode ON/OFF Selection

If the SPLIT Transmit Mode is turned ON, lower and upper keyboard notes played in the Single Finger, Fingered or Split modes are transmitted on different MIDI channels, and can thus be used to control different MIDI devices.

## 1. Wahl zwischen Intern- und Externsteuermodus

Der Internsteuermodus muß aktiviert werden, wenn das PSR-2500 ein angeschlossenes MIDI-Keyboard oder einen Tongenerator steuern soll. In diesem Modus empfängt das PSR-2500 nur auf einem Kanal.

Der Externsteuermodus hingegen wird verwendet, wenn das PSR-2500 als Tongenerator, d. h. als gesteuertes Gerät eingesetzt wird und z. B. Daten von einem Sequenzer empfangen soll. In diesem Modus kann das PSR-2500 auf mehreren MIDI-Kanälen empfangen, wobei jede Stimme einen eigenen MIDI-Kanal belegt.

\* Einzelheiten zur MIDI-Kanalwahl erfahren Sie nachfolgend unter "MIDI-Kanalwahl".

\* Diese Einstellung hat keinen Effekt, wenn das PSR-2500 nur zum Übertragen von Daten verwendet wird.

\* Die Anzahl der gleichzeitig spielbaren Noten im Externmodus: 8 Melodie-, 7 Rhythmusnoten.

## 2.3. MIDI-Kanalwahl

Der MIDI-Übertragungs- und Empfangskanal kann getrennt eingestellt werden.

\* Beim Einschalten wird der Übertragungskanal automatisch auf Kanal 1 und der Empfangskanal wird auf Kanal 1 + OMNI OFF voreingestellt.

\* OMNI ON bedeutet, daß auf allen Kanälen (1 - 16) simultan empfangen werden kann. Wenn OMNI OFF eingegeben wird, erfolgt der Empfang nur auf dem gewählten Kanal.

## 4. Split-Übertragungsmodus EIN/AUS

Wenn die SPLIT-Funktion (Manualteilung) aktiviert ist, werden die Noten, die auf der linken (im SINGLE FINGER- oder FINGERED-Modus) und rechten Manualhälfte angeschlagen werden, auf verschiedenen MIDI-Kanälen übertragen, und können deshalb verschiedene MIDI-Geräte separat steuern.

## 1. Sélection du mode de commande à distance ou du mode de voix standard

Le mode de commande à distance doit être utilisé lorsque le PSR-2500 est connecté à un deuxième clavier ou à un générateur de sons qu'il doit commander. Dans ce mode, le PSR-2500 ne peut recevoir que sur un seul canal MIDI. Le mode de voix standard doit être utilisé lorsque le PSR-2500 est utilisé comme un générateur de sons et qu'il doit recevoir des données transmises par un autre appareil MIDI (par exemple un séquenceur). Dans ce mode le PSR-2500 peut recevoir sur plusieurs canaux MIDI, chaque canal correspondant à une voix différente.

\* Pour plus de détails sur les canaux MIDI, voir "Sélection des canaux MIDI" ci-après.

\* Ce réglage n'a aucun effet lorsque le PSR-2500 est utilisé pour la transmission uniquement.

\* Le nombre de notes pouvant être jouées simultanément par commande externe en mode de voix standard est de 8 pour la mélodie et 7 pour le rythme.

## 2.3. Sélection des canaux MIDI

Les canaux MIDI de transmission et de réception peuvent être sélectionnés indépendamment.

\* A la mise sous tension, le canal de transmission est automatiquement réglé sur 1 et les canaux de réception sur OMNI OFF + CANAL 1.

\* OMNI ON signifie que la réception peut se faire simultanément sur tous les canaux disponibles (1 à 16). Lorsque OMNI OFF est sélectionné, la réception ne peut se faire que sur les canaux spécifiés.

## 4. Sélection du mode de transmission split

Si le mode de transmission SPLIT est réglé sur ON, les notes jouées sur la section haute et sur la section basse du clavier en mode SINGLE FINGER, FINGERED ou SPLIT sont transmises sur des canaux différents et peuvent donc être utilisées pour commander deux appareils MIDI.

## 1. Selección del modo de control remoto/voz estándar

El modo de control remoto debe usarse cuando el PSR-2500 se conecta a un segundo teclado o generador de tonos el cual es para controlar. En este modo, el PSR-2500 puede recibir sólo en un canal MIDI sencillo. El modo de voz estándar debe usarse cuando el PSR-2500 se va a usar como generador de tonos, por ejemplo, datos de recepción desde un segundo dispositivo MIDI (tal como un secuenciador). En este modo el PSR-2500 puede recibir en canales MIDI múltiples, cada canal correspondiente a una voz diferente.

\* Consulte a "Selección de canal MIDI" abajo para más información sobre los canales MIDI.

\* Este ajuste no tiene efecto cuando el PSR-2500 se usa sólo para la transmisión.

\* El número de notas que pueden tocarse simultáneamente a través del control externo cuando se selecciona el modo de voz estándar: 8 melodías, 7 ritmos.

## 2.3. Selección de canal MIDI

Los canales de transmisión y recepción MIDI pueden ajustarse independientemente.

\* El canal de transmisión se ajusta automáticamente al canal 1 y el canal de recepción se ajusta automáticamente a OMNI OFF + canal 1 cuando se conecta inicialmente la alimentación.

\* OMNI ON significa que la recepción puede ocurrir simultáneamente en todos los canales disponibles (1 a 16). Cuando se selecciona OMNI OFF, la recepción sólo ocurre en el canal especificado.

## 4. Selección ON/OFF del modo de transmisión de división

Si se activa el modo de transmisión de división, las notas del teclado inferior y superior tocadas en los modos SINGLE FINGER, FINGER o SPLIT se transmiten en diferentes canales MIDI, y puede usarse para controlar los diferentes dispositivos MIDI.

- \* Lower-keyboard note data is transmitted on MIDI channel 2, so be sure to set the MIDI device which is to receive the lower-keyboard data to receive on channel 2. The upper-keyboard note data is transmitted on the MIDI channel selected using the MIDI Channel Selection function, described above.
- \* Upper and lower keyboard data can be recorded to a MIDI sequencer on different channels, so that different voices set to the corresponding channels can be independently controlled when the recorded sequence is played back.
- \* This function has no effect when the PSR-2500 is used for reception only.
- \* This function cannot be used when the Standard Voice mode is selected.
- \* When the power is initially turned ON, the Split Transmission Mode is automatically turned OFF.

#### 5. Program Change & Control Change Cancel ON/OFF Selection

Normally the PSR-2500 will respond to MIDI program change and control change data received from an external keyboard or other MIDI device, causing the correspondingly numbered PSR-2500 voice to be selected and the corresponding "control" operations to be performed. The PSR-2500 will normally also send MIDI program change data whenever one of its voices is selected or control change data when one of its controls are operated, causing the corresponding operation to be performed on an external MIDI device. This function makes it possible to cancel program change and control change data reception and transmission so that voices can be selected on the PSR-2500 without affecting the external MIDI device, etc. Program Change & Control Change Cancel is automatically turned OFF when the power is initially turned ON.

- \* Die Notendaten der linken, das heißt tiefen Manualhälfte werden auf Kanal 2 gesendet, weshalb Sie den Empfangskanal des Geräts, das diese Daten verarbeiten soll, auf Kanal 2 einstellen müssen. Die Daten, die auf der rechten Manualhälfte erzeugt werden, werden auf dem Kanal übertragen, der entsprechend 2. 3. MIDI-Kanalwahl eingestellt wurde.
- \* Die Daten der linken und rechten Manualhälfte können von einem MIDI-Sequencer auf separaten Kanälen getrennt aufgezeichnet werden. Daher können dann bei der Wiedergabe verschiedene Stimmen, die auf die entsprechenden Kanäle eingestellt sind, getrennt gesteuert werden.
- \* Diese Funktion hat keinen Effekt, wenn das PSR-2500 nur auf Empfang eingestellt ist.
- \* Diese Funktion kann nicht bei Externsteuermodus verwendet werden.
- \* Beim Einschalten wird der Split-Übertragungsmodus automatisch auf OFF gestellt.

#### 5. Übertragung von Programmwechsel- und Steuermeldungen EIN/AUS

Normalerweise spricht das PSR-2500 auf Programmwechsel- und Steuerungsdaten an, die von einem externen Keyboard oder anderen MIDI-Gerät übertragen werden. Dadurch ruft das PSR-2500 entsprechend nummerierte Stimmen ab und führt die den Steuermeldungen entsprechenden Einstellungen aus. Ebenso sendet das PSR-2500 Programmwechseldaten oder Steuerungsmeldungen, wenn eine seiner Stimmen abgerufen wird bzw. ein Regler oder Bedienelement des PSR-2500 bewegt wird. Diese Daten lösen dann im empfangenden Instrument entsprechende Vorgänge aus. Mit dieser Funktion können Sie nun die Übertragung und den Empfang von Programmwechsel- und Steuerungsmeldungen zulassen oder

- \* Les données de note de la section basse du clavier sont transmises sur le canal MIDI 2 et l'appareil devant recevoir ces données doit donc être réglé pour recevoir sur le canal 2. Les données de note de la section haute du clavier sont transmises sur le canal MIDI sélectionné en utilisant la fonction de sélection des canaux MIDI décrite plus haut.
- \* Les données de note de la section haute et de la section basse peuvent être enregistrées sur des canaux différents par un séquenceur MIDI, de sorte que les voix assignées aux canaux correspondants peuvent être contrôlées indépendamment lorsque la séquence enregistrée est reproduite.
- \* Cette fonction n'a aucun effet lorsque le PSR-2500 est utilisé pour la réception uniquement.
- \* Cette fonction ne peut pas être utilisée lorsque le mode de voix standard a été sélectionné.
- \* A la mise sous tension, le mode de transmission Split est automatiquement désactivé.

#### 5. Sélection de l'annulation de changement de commande et changement de programme

En mode de fonctionnement normal, le PSR-2500 répond aux données de changement de commande et aux données de changement de programme transmises par un clavier, ou autre appareil MIDI externe, ce qui provoque la sélection de la voix du PSR-2500 portant le numéro correspondant ou l'exécution de la commande. De la même manière, le PSR-2500 transmet normalement des données de changement de programme lorsque l'une de ses voix est sélectionnée et des données de changement de commande lorsque l'une de ses commandes est actionnée, ce qui provoque l'exécution de cette commande par l'appareil MIDI externe. Cette fonction permet d'annuler la réception et la transmission de données de changement de commande et de données de changement de

- \* Los datos de notas del teclado inferior se transmiten en el canal 2 MIDI, por eso asegúrese de ajustar el dispositivo MIDI que recibe los datos del teclado inferior para recibir en el canal 2. Los datos de notas del teclado superior se transmiten en el canal MIDI seleccionado usando la función de selección de canal MIDI, descrita encima.
- \* Los datos del teclado superior e inferior pueden grabarse en el secuenciador MIDI en diferentes canales, de forma que las diferentes voces ajustadas a los canales correspondientes puedan controlarse independientemente cuando se reproduzca la secuencia grabada.
- \* Esta función no tiene efecto cuando el PSR-2500 se usa sólo para la recepción.
- \* Esta función no se puede usar con el modo VOICE STANDARD seleccionado.
- \* Cuando se conecta la alimentación, el modo de transmisión de división se desconecta automáticamente.

#### 5. Selección ON/OFF de cambio de programa y para la transmisión cambio de control

Normalmente el PSR-2500 responderá al cambio de programa MIDI y a los datos de cambio de control recibidos desde el teclado externo u otro dispositivo MIDI, haciendo que la voz del PSR-2500 numerada correspondientemente se seleccione y las operaciones de control correspondientes se realicen. El PSR-2500 también enviará normalmente datos de cambio de programa MIDI siempre que se seleccione una de sus voces o los datos de cambio de control cuando uno de sus controles se opere, haciendo que la operación correspondiente de realice en el dispositivo MIDI externo. Esta función hace posible la cancelación de los cambios de programa y la transmisión y recepción de los datos

## 6. External/Internal Clock Selection

This function determines whether the PSR-2500 rhythm and accompaniment timing is controlled by the PSR-2500's own internal clock or an external MIDI clock signal received from external equipment connected to the MIDI IN connector. The Clock Mode is automatically set to INTERNAL when the power is initially turned ON.

- \* To synchronize playback of an external sequencer or rhythm programmer to the PSR-2500, for example, set this function to INTERNAL and make sure that the external device is set up to receive EXTERNAL clock data.
- \* To synchronize the PSR-2500 to playback of an external sequencer or rhythm programmer, set this function to EXTERNAL.

### NOTE:

*If the clock mode is set to EXTERNAL and a MIDI clock signal is not being received from an external source, the PSR-2500 rhythm, accompaniment and other clock-dependent features will not operate.*

verhindern. Bei letzterem würde eine Stimmenwahl auf dem PSR-2500 das empfangende Instrument nicht beeinflussen usw. Beim Einschalten wird die Übertragung von Programmwechsel- und Steuerungsmeldungen automatisch zugelassen.

## 6. Wahl zwischen internem und externem Taktgeber

Diese Funktion bestimmt, ob das Timing von Rhythmusbegleitung und automatischer Baß/Akkordbegleitung vom internen Taktgeber, d. h. dem Taktgeber des PSR-2500 oder aber durch ein externes MIDI-Taktgebersignal, das von einem angeschlossenen MIDI-Gerät gesendet wird, gesteuert wird. Beim Einschalten wird automatisch der interne Taktgeber vorgewählt.

- \* Um die Wiedergabe eines externen Sequenzers oder oder Rhythmusgeräts mit dem PSR-2500 zu synchronisieren, müssen Sie diese Funktion auf INTERNAL schalten und den Taktgeber der externen Geräte auf EXTERNAL instellen.
- \* Um die Wiedergabe des PSR-2500 mit der eines externen Sequenzers oder Rhythmusgeräts zu synchronisieren, müssen Sie diese Funktion auf EXTERNAL schalten.

### HINWEIS:

*Falls dieser Parameter auf EXTERNAL gestellt ist und keine MIDI-Taktgebersignale von externen Geräten empfangen werden, funktionieren die Rhythmus-, Akkord / Baßbegleitung und andere taktgeberabhängige Betriebsarten des PSR-2500 nicht.*

programme, de sorte que les voix du PSR-2500 peuvent être sélectionnées sans affecter l'appareil MIDI externe, etc. A la mise sous tension, la fonction d'annulation de changement de commande et changement de programme est automatiquement désactivée.

## 6. Sélection horloge Interne/ externe

Cette fonction détermine si le rythme et l'accompagnement seront commandés par l'horloge interne du PSR-2500 ou par un signal d'horloge MIDI externe transmis par l'appareil branché au connecteur MIDI IN. A la mise sous tension le mode horloge est automatiquement réglé sur interne.

- \* Pour synchroniser la reproduction d'un séquenceur ou d'un programmeur de rythme externe sur le PSR-2500, par exemple, régler cette fonction sur interne et veiller à ce que l'appareil externe soit réglé pour recevoir des données d'horloge externes.
- \* Pour synchroniser le PSR-2500 sur la reproduction d'un séquenceur ou d'un programmeur de rythme externe, régler cette fonction sur externe.

### REMARQUE:

*Si le mode d'horloge est réglé sur externe et si aucun signal d'horloge MIDI n'est transmis par une source externe, le rythme, l'accompagnement, et autres fonctions dépendantes des signaux d'horloge du PSR-2500 ne fonctionneront pas.*

de cambios de control de forma que las voces pueden seleccionarse en el PSR-2500 sin afectar el dispositivo MIDI externo, etc. Los cambios de programa y la transmisión de cambios de control se activa automáticamente cuando se conecta la alimentación.

## 6. Selección de reloj externo/ interno

Esta función determina si el ritmo del PSR-2500 y la distribución de acompañamiento se controla por el reloj interno del PSR-2500 o la señal del reloj MIDI externo recibida desde el equipo externo conectado en el conector MIDI IN. El modo del reloj se ajusta automáticamente a INTERNAL cuando se conecta la alimentación.

- \* Para sincronizar la reproducción del secuenciador externo o programador de ritmos al PSR-2500, por ejemplo, ajuste esta función a INTERNAL y asegúrese de que el dispositivo externo está ajustado para recibir los datos del reloj EXTERNAL.
- \* Para sincronizar el PSR-2500 para la reproducción de un secuenciador externo o programador de ritmos, ajuste esta función a EXTERNAL.

### NOTA:

*Si el modo del reloj está ajustado a EXTERNAL y la señal del reloj MIDI no se recibe desde la fuente externa, el ritmo del PSR-2500, acompañamiento y otras características dependientes del reloj no operarán.*



## 7. Local Control ON/OFF Selection

"Local Control" refers to the fact that, normally, the PSR-2500 keyboard controls its internal tone generator, allowing the internal voices to be played directly from the keyboard. This situation is "Local Control ON" since the internal tone generator is controlled locally by its own keyboard. Local control can be turned OFF, however, so that the PSR-2500 keyboard does not play the internal voices, but the appropriate MIDI information is still transmitted via the MIDI OUT connector when notes are played on the keyboard. At the same time, the internal tone generator responds to MIDI information received via the MIDI IN connector. This means that while an external MIDI sequence recorder, for example, plays the PSR-2500's internal voices, an external tone generator can be played from the PSR-2500 keyboard. Local Control is automatically turned ON when the power is initially turned ON.

\* This function has no effect when the PSR-2500 is being used for reception only

## 7. Lokalsteuerung EIN/AUS

Lokalsteuerung bedeutet, daß das Manual des PSR-2500 normalerweise seinen eigenen, internen Tongenerator steuert, wodurch die internen Stimmen über das Manual gespielt werden. In diesem Fall ist "Local Control ON", da der interne Tongenerator lokal, d. h. über das Manual des PSR-2500 gesteuert wird.

Sie können die Lokalsteuerung jedoch auch ausstellen (OFF), wodurch das Manual des PSR-2500 nicht mehr die internen Stimmen steuert, jedoch nach wie vor die entsprechenden MIDI-Information erzeugt und über MIDI OUT abgibt. Gleichzeitig spricht der interne Tongenerator des PSR-2500 auf MIDI-Informationen an, die am MIDI IN-Eingang empfangen werden. Damit könnte z. B. ein externer MIDI-Sequenzer die internen Stimmen des PSR-2500 steuern, während ein externer Tongenerator wiederum durch das Manual des PSR-2500 gesteuert wird. Beim Einschalten wird die Lokalsteuerung automatisch aktiviert (ON).

\* Diese Funktion hat keinen Effekt, falls das PSR-2500 nur Daten empfängt.

## 7. Sélection de la commande locale

Le terme "commande locale" fait référence au fait que le clavier du PSR-2500 commande normalement le générateur de sons incorporé, ce qui permet de jouer directement les voix à partir du clavier. Ceci correspond au mode "commande locale ON" du fait que le générateur de sons incorporé est commandé localement par son propre clavier. La commande locale peut être désactivée afin que le clavier du PSR-2500 ne joue pas les voix internes, mais que les données MIDI soient malgré tout transmises, via la borne MIDI OUT, lorsque des notes sont jouées sur le clavier. Parallèlement, le générateur de sons incorporé répondra aux données MIDI reçues via le connecteur MIDI IN. Ceci signifie, par exemple, qu'un séquenceur MIDI externe peut commander les voix internes du PSR-2500, alors qu'un générateur de sons externe peut être commandé à partir du clavier du PSR-2500. A la mise sous tension, la fonction de commande locale est automatiquement activée.

\* Cette fonction n'a aucun effet lorsque le PSR-2500 est utilisé pour la réception uniquement.

## 7. Selección ON/OFF de control local

"Control local" se refiere al hecho de que normalmente, el teclado del PSR-2500 controla su generador de tonos internos, permitiendo tocar las voces internas directamente desde el teclado. Esta situación es "Control local en ON" puesto que el generador de tonos internos se controla localmente por su propio teclado. El control local puede desactivarse, sin embargo, de forma que el teclado del PSR-2500 no toque las voces internas, pero la información MIDI apropiada siga transmitiéndose desde el conector MIDI OUT cuando las notas se tocan desde el teclado. Al mismo tiempo el generador de tonos internos responde a la información MIDI recibida a través del conector MIDI IN. Esto significa que mientras la grabadora de secuencia MIDI externa, por ejemplo toca las voces internas del PSR-2500, un generador de tonos externos puede tocarse desde el teclado del PSR-2500. El control local se activa automáticamente cuando se conecta inicialmente la alimentación.

\* Esta función no tiene efecto cuando se empieza a usar el PSR-2500 sólo para la recepción.

## 8. Rhythm Receive Channel Selection

This function is used to select the MIDI receive channel that will be used to receive rhythm data (the channel selected using the MIDI Channel Selection function described earlier applies to non-rhythm parts and voices). The Rhythm Receive Channel must be matched to the transmit channel of the device from which the rhythm data is to be received.

- \* If the assigned Rhythm Receive Channel is the same as a channel assigned for reception of non-rhythm data, the rhythm data takes priority.
- \* When the power switch is turned ON, the Remote Control Mode is selected and the OMNI OFF + receive channel 1 mode is selected. If the Standard Voice Mode is then selected, this function is automatically set to channel 16.
- \* This function has no effect if the Remote Control Mode is selected.

## MIDI Error Display

During MIDI reception, if the data cannot be properly transferred or the amount of data transferred exceeds the capacity of the transmit/receive buffer, the following MIDI error display will appear.

If this occurs, try turning the power switch OFF and then ON again. If the problem is caused by a buffer overflow, the data rate or amount of data sent should be reduced until the problem disappears.

## 8. Wahl des Rhythmusempfangskanals

Mit dieser Funktion wählen Sie den MIDI-Empfangskanal für Rhythmusdaten. Die zuvor erklärte Empfangskanalwahl bezieht sich nur auf Melodiestimmen und nicht-rhythmusgebundene Stimmen). Der Rhythmus-Empfangskanal muß auf den Rhythmus-Übertragungskanal des sendenden Geräts eingestellt werden.

- \* Falls der Rhythmus-Empfangskanal die gleiche Nummer hat, wie der MIDI-Empfangskanal für die anderen Stimmendaten, haben die Rhythmusdaten Vorrang.
- \* Beim Einschalten wird auf Internsteuermodus geschaltet und OMNI OFF + Empfangskanal 1 wird voreingestellt. Falls dann auf Externsteuermodus geschaltet wird, wird diese Funktion automatisch auf Kanal 16 voreingestellt.
- \* Bei aktiviertem Internsteuermodus hat diese Funktion keinen Effekt.

## MIDI-Fehleranzeige

Falls während der MIDI-Übertragung Datenfehler auftreten oder zuviele Daten auf einmal übertragen werden und der Übertragungs/Empfangspufferspeicher überlastet wird, erscheint die folgende MIDI-Fehleranzeige.

Falls dies auftritt, sollten Sie zunächst das PSR-2500 aus-, dann wieder einschalten. Falls der Fehler durch Überlauf des Puffers verursacht wird, sollte die Übertragungsgeschwindigkeit oder die Datenmenge so weit reduziert werden, bis kein Fehler mehr auftritt.

## 8. Sélection du canal de réception du rythme

Cette fonction permet de sélectionner le canal MIDI de réception des données de rythme (les canaux sélectionnés grâce à la fonction de sélection des canaux MIDI décrite plus haut ne peuvent être utilisés que pour les parties non rythmiques et les voix). Le numéro du canal de réception de rythme doit correspondre au numéro du canal de transmission de l'appareil transmettant les données de rythme.

- \* Si le même canal est assigné à la réception de données de rythme et de données non rythmiques, les données de rythme auront la priorité.
- \* A la mise sous tension, le mode de commande à distance et le mode OMNI OFF + canal de réception 1 sont sélectionnés. Si le mode de voix standard est ensuite sélectionné, cette fonction est automatiquement assignée au canal 16.
- \* Cette fonction n'a aucun effet lorsque le mode de commande à distance est sélectionné.

## Affichage d'erreur MIDI

Pendant la réception MIDI, si des données ne peuvent pas être transmises correctement ou si le volume des données transmises dépasse la capacité de la mémoire tampon de transmission/réception, le message d'erreur MIDI suivant sera affiché. Lorsque ceci se produit, mettre l'instrument hors tension et le remettre sous tension. Si le problème est dû à un débordement de la mémoire tampon, la vitesse de transmission ou le volume des données transmises doit être réduit jusqu'à ce que le problème ne se produise plus.

## 8. Selección del canal de recepción de ritmos

Esta función se usa para seleccionar el canal de recepción MIDI que se usará para recibir los datos de ritmos (el canal seleccionado usando la función de selección de canal MIDI descrita anteriormente se aplica a las partes y voces no rítmicas). El canal de recepción de ritmos debe corresponderse para el canal de transmisión del dispositivo desde el cual los datos de ritmos se reciben.

- \* Si el canal de recepción de ritmos asignado es el mismo que el canal asignado para la recepción de los datos no rítmicos, los datos rítmicos toman prioridad.
- \* Cuando se conecta la alimentación, el modo de control remoto se selecciona y el modo 1 de OMNI OFF + canal de recepción se selecciona. Si luego se selecciona el modo de voz estándar, esta función se ajusta automáticamente al canal 16.
- \* Esta función no tiene efecto si se selecciona el modo de control remoto.

## Visualización de errores MIDI

Durante la recepción MIDI, si los datos no pueden transmitirse correctamente o la cantidad de datos transmitidos excede de la capacidad del registro intermedio de transmisión/recepción, aparecerá la siguiente visualización de errores MIDI. Si esto ocurre, pruebe a desconectar el interruptor de la alimentación y luego conéctelo otra vez. Si el problema es causado por un rebose del registro intermedio, la relación de datos o la cantidad de datos enviados debe reducirse hasta que el problema desaparezca.

Err



## OPTIONAL ACCESSORIES

- **AC Power Adaptor (PA-4/PA-40)**  
Transforms AC voltage to DC voltage.
- **Car Battery Adaptor (CA-1)**  
Enables you to provide power to the instrument from a car battery using the cigarette lighter socket.
- **Headphones (HPE-3/HPE-5)**  
These specially designed lightweight headphones feature extra-comfortable ear pads.
- **Stand (L-2/L-4)**  
This lightweight, portable stand provides a sturdy, convenient support for your PSR-2500.
- **Bench (BC-6)**
- **Soft Carrying Case (SCC-33)**  
For extra protection and convenient carrying, keep your PSR-2500 in this high-quality soft case.
- **Stereo Connection Cord (PSC-3)**  
Use this cord to connect your PSR-2500 to a stereo hi-fi system.
- **Stereo Conversion Plug (PCP-1)**  
Converts stereo pin jacks to a stereo phone plug.

## SONDERZUBEHÖR

- **Netzadapter (PA-4/PA-40)**  
Wandelt Netzspannung in Gleichspannung um.
- **Autobatterieadapter (CA-1)**  
Ermöglicht das Betreiben des PSR-2500 mit Autobatteriestrom über Zigarettenanzünder.
- **Kopfhörer (HPE-3/HPE-5)**  
Diese speziell konzipierten leichten Kopfhörer bieten besonders komfortable Ohrmuscheln.
- **Ständer (L-2/L-4)**  
Dieser leichte, trage Ständer dient als solides, praktisches Gestell für das PSR-2500
- **Bank (BC-6)**
- **Tragetasche (SCC-33)**  
Zum Schutz und Transportieren des PSR-2500 diese hochwertige Tragetasche aus Weichplastik verwenden.
- **Stereokabel (PSC-3)**  
Zum Anschluß des PSR-2500 an eine HiFi-Stereoanlage.
- **Stereo-Adapterstecker (PCP-1)**  
Dieser Stereo-Klinkenstecker erlaubt den Anschluß über Stereo-Cinchstecker.

## ACCESSOIRES EN OPTION

- **Adaptateur secteur (PA-4/PA-40)**  
Transforme le courant alternatif en courant continu.
- **Adaptateur de batterie automobile (CA-1)**  
Permet d'alimenter l'instrument à partir d'une batterie automobile via la prise de l'allume-cigares.
- **Casque d'écoute (HPE-3/HPE-5)**  
Ces casques d'écoute ultra-légers, spécialement conçus pour cet instrument, sont pourvus de coussinets d'oreille extrêmement confortables.
- **Support (L-2/L-4)**  
Ce support portable, léger et solide, est parfait pour le PSR-2500.
- **Banc (BC-6)**
- **Étui de transport souple (SCC-33)**  
Cet étui souple, de qualité supérieure, permet de transporter facilement le PSR-2500 et assure sa protection.
- **Câble de recordement stéréo (PSC-3)**  
Utiliser ce câble pour connecter le PSR-2500 à une chaîne Hi-Fi stéréo.
- **Connecteur stéréo (PCP-1)**  
Pour brancher des prises à broche stéréo à une prise de jack stéréo.

## ACCESORIOS OPCIONALES

- **Adaptador de alimentación de CA (PA-4/PA-40)**  
Transforma la tensión de CA en tensión de CC.
- **Adaptador de la batería de automóvil (CA-1)**  
Habilita el suministro de alimentación al instrumento desde la batería del automóvil usando el receptáculo de encendedor de cigarrillos.
- **Auriculares (HPE-3/HPE-5)**  
Estos auriculares ligeros especialmente diseñados están preparados para ofrecer gran comodidad a los oídos.
- **Soporte (L-2/L-4)**  
Este soporte portátil, y ligero le proporciona resistente y conveniente soporte para su PSR-2500.
- **Banqueta (BC-6)**
- **Estuche blando para el transporte (SCC-33)**  
Para una protección adicional y transporte conveniente, mantenga su PSR-2500 en este estuche blando de alta calidad.
- **Cable de conexión estéreo (PSC-3)**  
Emplee este cable para conectar el PSR-2500 a un sistema estéreo de alta fidelidad.
- **Clavija de conversión estéreo (PCP-1)**  
Convierte las clavijas normales estéreo a clavijas telefónicas estéreo.

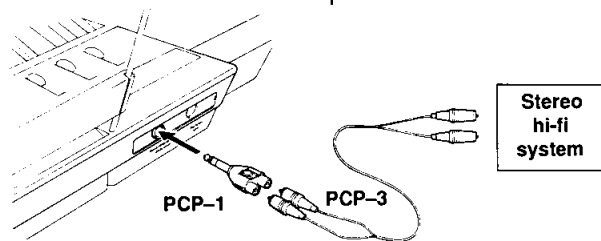

• Some optional accessories may not be available in all areas.

• Manches Sonderzubehör ist in gewissen Bestimmungsländern nicht erhältlich.

• Certains accessoires peuvent ne pas être disponibles dans certaines régions.

• Algunos accesorios opcionales no están disponibles en todos los países.

## SPECIFICATIONS

**Keyboard**  
61 keys (C1-C6)

**Voices (00-99)**  
Piano 1, Piano 2, Honky-Tonk Piano, Elec. Piano 1, Elec. Piano 2, Harpsichord, Clavi, Synth Clavi, Celesta, Toy Piano, Vibes, Chimes, Xylophone, Marimba, Bamboo Marimba, Timpani, Steel Drum, Kalimba, Gamelan, Music Box, Strings, Pizz. Strings, Synth Strings 1, Synth Strings 2, Violin, Cello, Harp, Flute, Pan Flute, Recorder, Clarinet, Oboe, Bassoon, Saxophone, Harmonica, Accordion, Bagpipe, Trumpet, Mute Trumpet, Trombone, Horn, Tuba, Brass Ensemble, Synth Brass 1, Synth Brass 2, Pipe Organ, Jazz Organ, Rock Organ, Street Organ, Reed Organ, Human Vox, Synth Vox, Whistle, Classic Guitar, Folk Guitar, Jazz Guitar, Rock Guitar, Distortion Guitar, Mute Guitar, Banjo, Mandolin, Sitar, Koto, Shamisen, Acoustic Bass, Bowed Bass, Elec. Bass, Slap Bass, Fretless Bass, Synth Bass 1, Synth Bass 2, Synth Bass 3, Analog Synth, Reed Synth, Synth Music Box, Space Flute, Aqua, Landscape, Fuzz Brass, Metallic Reed, Crystal, Ice Block, Synth Tom, Samba Whistle, African Percuss., Birds, Digi Sweep, Hammer Shot, Crystal Block, Invader, Shock Alarm, Owl, Water Drop, Emergency, Zing, Racing Circuit, Scrape, Construction, Wave, Orchestra Hit

**Controls:**  
Voice Select Buttons (0-9, +, -), Voice List (00-99), Lower Button, Voice Volume Buttons (▲, ▼)

**Effects**  
Sustain (1, 2), Dual Voice, Pitch Bend Roller

**Accompaniment Styles (00-99)**  
Disco, Rock'n' Roll 1, Rock'n' Roll 2, Rock'n' Roll 3, Pop Rock 1, Pop Rock 2, 16 Beat 1, 16 Beat 2, Rock-A-Ballad, Rock Baroque, Christmas Rock, Oriental Rock, Brass Rock, Techno Rock 1, Techno Rock 2, Hard Rock, Heavy Metal, Speed Metal, Fusion 1, Fusion 2, Funk 1, Funk 2, Funk 3, Funk 4, Rap, Rhythm & Blues 1, Rhythm & Blues 2, Slow Blues, Gospel, Swing Guitar, Swing Piano, Swing Organ, Swing Vibraphone, Big Band 1, Big Band 2, Big Band 3, Modern Jazz, 5/4 Swing, Jazz Ballad, Shuffle, Boogie Woogie Piano 1, Boogie Woogie Piano 2, Boogie Woogie Piano 3, Boogie Big Band 1, Boogie Big Band 2, Jazz Baroque, Dixieland Combo, Dixieland Banjo, Country, Country Piano, Country Steel Guitar, Ragtime Piano, Bluegrass, Bossa Nova 1, Bossa Nova 2, Samba 1, Samba 2, Samba 3, Salsa 1, Salsa 2, Salsa 3, Tango, Habanera, Mambo 1, Mambo 2, Mambo 3, Rhumba, Cha-Cha-Cha, Conga, Merengue, Calypso 1, Calypso 2, Reggae, Cuban, Beguine, Mariachi, Bolero, Flamenco, Son Afro, Argentine Folklore, Island Folklore, March 1, March 2, Majestic March, Polka, Baroque (Waltz), Big Band (Waltz), Jazz Waltz, Viennese Waltz, Baroque, Lullaby, Classical Guitar, Street Organ, Fanfare, Safari, Hawaiian, Chanson, Mandolin Band, String Quartet, Barbershop Quartet

**Controls:**  
Accompaniment Style Select Buttons (0-9, +, -), Accompaniment Style List (00-99), Tempo Control Buttons (▲, ▼), Accompaniment Volume Buttons (▲, ▼), Synchro Start Button, Start Button, Stop Button, Intro/Fill In Buttons (1-3), Intro/Ending Button, Accompaniment Part Buttons (Bass, Chord 1, Chord 2, Rhythm)

## TECHNISCHE DATEN

**Manual**  
61 Tasten (C1-C6)

**Stimmen (00-99)**  
Piano 1, Piano 2, Honky-Tonk Piano, Elec. Piano 1, Elec. Piano 2, Harpsichord, Clavi, Synth Clavi, Celesta, Toy Piano, Vibes, Chimes, Xylophone, Marimba, Bamboo Marimba, Timpani, Steel Drum, Kalimba, Gamelan, Music Box, Strings, Pizz. Strings, Synth Strings 1, Synth Strings 2, Violin, Cello, Harp, Flute, Pan Flute, Recorder, Clarinet, Oboe, Bassoon, Saxophone, Harmonica, Accordion, Bagpipe, Trumpet, Mute Trumpet, Trombone, Horn, Tuba, Brass Ensemble, Synth Brass 1, Synth Brass 2, Pipe Organ, Jazz Organ, Rock Organ, Street Organ, Reed Organ, Human Vox, Synth Vox, Whistle, Classic Guitar, Folk Guitar, Jazz Guitar, Rock Guitar, Distortion Guitar, Mute Guitar, Banjo, Mandolin, Sitar, Koto, Shamisen, Acoustic Bass, Bowed Bass, Elec. Bass, Slap Bass, Fretless Bass, Synth Bass 1, Synth Bass 2, Synth Bass 3, Analog Synth, Reed Synth, Synth Music Box, Space Flute, Aqua, Landscape, Fuzz Brass, Metallic Reed, Crystal, Ice Block, Synth Tom, Samba Whistle, African Percuss., Birds, Digi Sweep, Hammer Shot, Crystal Block, Invader, Shock Alarm, Owl, Water Drop, Emergency, Zing, Racing Circuit, Scrape, Construction, Wave, Orchestra Hit

**Bedienelemente:**  
VOICE SELECT-Taste (0-9, +, -), Stimmenliste (00-99), LOWER-Taste, VOICE VOLUME-Tasten (▲, ▼)

**Effekte**  
SUSTAIN (1, 2), DUAL VOICE, PITCH BEND-Rolle

**Begleitstile (00-99)**  
Disco, Rock'n' Roll 1, Rock'n' Roll 2, Rock'n' Roll 3, Pop Rock 1, Pop Rock 2, 16 Beat 1, 16 Beat 2, Rock-A-Ballad, Rock Baroque, Christmas Rock, Oriental Rock, Brass Rock, Techno Rock 1, Techno Rock 2, Hard Rock, Heavy Metal, Speed Metal, Fusion 1, Fusion 2, Funk 1, Funk 2, Funk 3, Funk 4, Rap, Rhythm & Blues 1, Rhythm & Blues 2, Slow Blues, Gospel, Swing Guitar, Swing Piano, Swing Organ, Swing Vibraphone, Big Band 1, Big Band 2, Big Band 3, Modern Jazz, 5/4 Swing, Jazz Ballad, Shuffle, Boogie Woogie Piano 1, Boogie Woogie Piano 2, Boogie Woogie Piano 3, Boogie Big Band 1, Boogie Big Band 2, Jazz Baroque, Dixieland Combo, Dixieland Banjo, Country, Country Piano, Country Steel Guitar, Ragtime Piano, Bluegrass, Bossa Nova 1, Bossa Nova 2, Samba 1, Samba 2, Samba 3, Salsa 1, Salsa 2, Salsa 3, Tango, Habanera, Mambo 1, Mambo 2, Mambo 3, Rhumba, Cha-Cha-Cha, Conga, Merengue, Calypso 1, Calypso 2, Reggae, Cuban, Beguine, Mariachi, Bolero, Flamenco, Son Afro, Argentine Folklore, Island Folklore, March 1, March 2, Majestic March, Polka, Baroque (Waltz), Big Band (Waltz), Jazz Waltz, Viennese Waltz, Baroque, Lullaby, Classical Guitar, Street Organ, Fanfare, Safari, Hawaiian, Chanson, Mandolin Band, String Quartet, Barbershop Quartet

**Steuerelemente:**  
ACCOMPANIMENT STYLE SELECT-Wahl-tasten (0-9, +, -), Begleitstil-liste (00-99), TEMPO-Tasten (▲, ▼), ACCOMPANIMENT VOLUME-Tasten (▲, ▼), SYNCHRO START-Taste, START-Taste, STOP-Taste, INTRO/FILL IN-TASTEN (1-3), INTRO/ENDING-Taste, ACCOMP PART-Tasten (Bass, CHORD 1, CHORD 2, RHYTHM)

## FICHE TECHNIQUE

**Clavier**  
61 touches (Do1-Do6)

**Voix (00 - 99)**  
Piano 1, Piano 2, Honky-Tonk Piano, Elec. Piano 1, Elec. Piano 2, Harpsichord, Clavi, Synth Clavi, Celesta, Toy Piano, Vibes, Chimes, Xylophone, Marimba, Bamboo Marimba, Timpani, Steel Drum, Kalimba, Gamelan, Music Box, Strings, Pizz. Strings, Synth Strings 1, Synth Strings 2, Violin, Cello, Harp, Flute, Pan Flute, Recorder, Clarinet, Oboe, Bassoon, Saxophone, Harmonica, Accordion, Bagpipe, Trumpet, Mute Trumpet, Trombone, Horn, Tuba, Brass Ensemble, Synth Brass 1, Synth Brass 2, Pipe Organ, Jazz Organ, Rock Organ, Street Organ, Reed Organ, Human Vox, Synth Vox, Whistle, Classic Guitar, Folk Guitar, Jazz Guitar, Distortion Guitar, Mute Guitar, Banjo, Mandolin, Sitar, Koto, Shamisen, Acoustic Bass, Bowed Bass, Elec. Bass, Slap Bass, Fretless Bass, Synth Bass 1, Synth Bass 2, Synth Bass 3, Analog Synth, Reed Synth, Synth Music Box, Space Flute, Aqua, Landscape, Fuzz Brass, Metallic Reed, Crystal, Ice Block, Synth Tom, Samba Whistle, African Percuss., Birds, Digi Sweep, Hammer Shot, Crystal Block, Invader, Shock Alarm, Owl, Water Drop, Emergency, Zing, Racing Circuit, Scrape, Construction, Wave, Orchestra Hit

**Commandes:**  
Touches de sélection des voix (0-9, +, -), Liste des voix (00-99), Touche basse, touches de réglage du volume des voix (▲, ▼)

**Effets**  
Sustain (1, 2), Dual Voice, Rouleau Pitch Bend

**Styles d'accompagnement (00-99)**  
Disco, Rock'n' Roll 1, Rock'n' Roll 2, Rock'n' Roll 3, Pop Rock 1, Pop Rock 2, 16 Beat 1, 16 Beat 2, Rock-A-Ballad, Rock Baroque, Christmas Rock, Oriental Rock, Brass Rock, Techno Rock 1, Techno Rock 2, Hard Rock, Heavy Metal, Speed Metal, Fusion 1, Fusion 2, Funk 1, Funk 2, Funk 3, Funk 4, Rap, Rhythm & Blues 1, Rhythm & Blues 2, Slow Blues, Gospel, Swing Guitar, Swing Piano, Swing Organ, Swing Vibraphone, Big Band 1, Big Band 2, Big Band 3, Modern Jazz, 5/4 Swing, Jazz Ballad, Shuffle, Boogie Woogie Piano 1, Boogie Woogie Piano 2, Boogie Woogie Piano 3, Boogie Big Band 1, Boogie Big Band 2, Jazz Baroque, Dixieland Combo, Dixieland Banjo, Country, Country Piano, Country Steel Guitar, Ragtime Piano, Bluegrass, Bossa Nova 1, Bossa Nova 2, Samba 1, Samba 2, Samba 3, Salsa 1, Salsa 2, Salsa 3, Tango, Habanera, Mambo 1, Mambo 2, Mambo 3, Rhumba, Cha-Cha-Cha, Conga, Merengue, Calypso 1, Calypso 2, Reggae, Cuban, Beguine, Mariachi, Bolero, Flamenco, Son Afro, Argentine Folklore, Island Folklore, March 1, March 2, Majestic March, Polka, Baroque (Waltz), Big Band (Waltz), Jazz Waltz, Viennese Waltz, Baroque, Lullaby, Classical Guitar, Street Organ, Fanfare, Safari, Hawaiian, Chanson, Mandolin Band, String Quartet, Barbershop Quartet

**Commandes:**  
Touches de sélection des styles d'accompagnement (0 - 9, +, -), liste des styles d'accompagnement, (00 - 99), touches de réglage du tempo (▲, ▼), touches de réglage du volume d'accompagnement (▲, ▼), touche de début synchronisé, touche de début, touche d'arrêt, touches Intro/Fill in (1-3), touche Intro/Ending, touches de partie d'accompagnement (Bass, Chord 1, Chord 2, Rhythm)

## ESPECIFICACIONES

**Teclado**  
61 teclas (C1-C6)

**Voices**  
Piano 1, Piano 2, Honky-Tonk Piano, Elec. Piano 1, Elec. Piano 2, Harpsichord, Clavi, Synth Clavi, Celesta, Toy Piano, Vibes, Chimes, Xylophone, Marimba, Bamboo Marimba, Timpani, Steel Drum, Kalimba, Gamelan, Music Box, Strings, Pizz. Strings, Synth Strings 1, Synth Strings 2, Violin, Cello, Harp, Flute, Pan Flute, Recorder, Clarinet, Oboe, Bassoon, Saxophone, Harmonica, Accordion, Bagpipe, Trumpet, Mute Trumpet, Trombone, Horn, Tuba, Brass Ensemble, Synth Brass 1, Synth Brass 2, Pipe Organ, Jazz Organ, Rock Organ, Street Organ, Reed Organ, Human Vox, Synth Vox, Whistle, Classic Guitar, Folk Guitar, Jazz Guitar, Rock Guitar, Distortion Guitar, Mute Guitar, Banjo, Mandolin, Sitar, Koto, Shamisen, Acoustic Bass, Bowed Bass, Elec. Bass, Slap Bass, Fretless Bass, Synth Bass 1, Synth Bass 2, Synth Bass 3, Analog Synth, Reed Synth, Synth Music Box, Space Flute, Aqua, Landscape, Fuzz Brass, Metallic Reed, Crystal, Ice Block, Synth Tom, Samba Whistle, African Percuss., Birds, Digi Sweep, Hammer Shot, Crystal Block, Invader, Shock Alarm, Owl, Water Drop, Emergency, Zing, Racing Circuit, Scrape, Construction, Wave, Orchestra Hit

**Controles:**  
Botones selectores de voces (0-9, +, -), lista de voces (00-99), botón inferior, Botones de volumen de voces (▲, ▼)

**Efectos**  
Sostenido (1,2), voz doble, rueda de inflexión del tono

**Estilos de acompañamiento (00-99)**  
Disco, Rock'n' Roll 1, Rock'n' Roll 2, Rock'n' Roll 3, Pop Rock 1, Pop Rock 2, 16 Beat 1, 16 Beat 2, Rock-A-Ballad, Rock Baroque, Christmas Rock, Oriental Rock, Brass Rock, Techno Rock 1, Techno Rock 2, Hard Rock, Heavy Metal, Speed Metal, Fusion 1, Fusion 2, Funk 1, Funk 2, Funk 3, Funk 4, Rap, Rhythm & Blues 1, Rhythm & Blues 2, Slow Blues, Gospel, Swing Guitar, Swing Piano, Swing Organ, Swing Vibraphone, Big Band 1, Big Band 2, Big Band 3, Modern Jazz, 5/4 Swing, Jazz Ballad, Shuffle, Boogie Woogie Piano 1, Boogie Woogie Piano 2, Boogie Woogie Piano 3, Boogie Big Band 1, Boogie Big Band 2, Jazz Baroque, Dixieland Combo, Dixieland Banjo, Country, Country Piano, Country Steel Guitar, Ragtime Piano, Bluegrass, Bossa Nova 1, Bossa Nova 2, Samba 1, Samba 2, Samba 3, Salsa 1, Salsa 2, Salsa 3, Tango, Habanera, Mambo 1, Mambo 2, Mambo 3, Rhumba, Cha-Cha-Cha, Conga, Merengue, Calypso 1, Calypso 2, Reggae, Cuban, Beguine, Mariachi, Bolero, Flamenco, Son Afro, Argentine Folklore, Island Folklore, March 1, March 2, Majestic March, Polka, Baroque (Waltz), Big Band (Waltz), Jazz Waltz, Viennese Waltz, Baroque, Lullaby, Classical Guitar, Street Organ, Fanfare, Safari, Hawaiian, Chanson, Mandolin Band, String Quartet, Barbershop Quartet

**Controles:**  
Botones de selección de estilo de acompañamiento (0-9, +, -), lista de estilo de acompañamiento (00-99), botones de control de tempo (▲, ▼), botones del volumen del acompañamiento (▲, ▼), botón de inicio sincronizado, botón de inicio, botón de parada, botones de introducción/relleno (1-3), botón de prelude/coda, botones de parte del acompañamiento (bajo, acorde 1, acorde 2, ritmo)

### Custom Drummer

**Controles:**  
Program Button, Play Button, Clear Button

### Percussion

**Controles:**  
Percussion Pads, Percussion Variation Buttons (Var. 1-4, Sound Effects), Synchro Break Button, Percussion Accent Key (>), Percussion Cancel Key

### Auto Bass Chord

**Controles:**  
Auto Bass Chord Selector (Off, Single Finger, Fingered, Split)

### Music Programmer

**Controles:**  
Orchestra Record Button, Orchestra Play Button, Accompaniment Record button, Accompaniment Play Button

### Displays

Voice/Pitch/Transpose/volume Display, Accompaniment Style/Beat/Tempo/Volume Display

### Other Controls

Power Switch, Master Volume, Roll Bar, Solo Styleplay Button, Transpose (▲, ▼), Pitch (▲, ▼), MIDI Button, Demonstration Button

### Auxiliary Jacks

MIDI (OUT, IN), HEADPHONES/AUX. OUT, DC IN (9-12V)

### Main Amplifier

2.5W x 2(RMS)

### Speaker

12cm(4-3/4") x 2

### Rated Voltage

DC 9V(Six SUM-1, "D" size, R-20 or equivalent batteries), AC Power Adaptor(PA-4, PA-40) or Car Battery Adaptor(CA-1)

### Dimensions(W x D x H)

1221mm x 392.4mm x 145.6mm (48-1/8" x 15-1/2" x 5-3/4")

### Weight

7.6 kg (16.8 lbs)

\* Specifications are subject to change without notice.

### Custom Drummer

**Bedienelemente:**  
PROGRAM-Taste, PLAY-Taste, CLEAR-Taste

### Percussion

**Bedienelemente:**  
Percussion-Pads, Variationstasten (VAR. 1-4, SOUND EFFECTS), SYNCHRO BREAK-Taste, Akzentuierungstaste (>), CANCEL-Taste

### Auto Bass Chord

**Bedienelemente:**  
AUT BASS CHORD-Wähler (OFF, SINGLE FINGER, FINGERED, SPLIT)

### Music Programmer

**Bedienelemente:**  
ORCHESTRA RECORD-Taste, ORCHESTRA PLAY-Taste, ACCOMP. RECORD-Taste, ACCOMP PLAY-Taste

### Displays

Stimme/Tonhöhe/Lautstärke, Begleitstil/Taktschlag/Tempo/Lautstärke

### Andere Bedienelemente

POWER-Schalter, MASTER VOLUME, Steuerrolle, SOLO STYLEPLAY-Taste, TRANSPOSE-Tasten (▲, ▼), PITCH (▲, ▼), MIDI-Taste, DEMONSTRATION-Taste

### Zusatzbuchsen

MIDI (OUT IN), HEADPHONES/AUX. OUT, DC IN (9-12V)

### Hauptverstärker

2,5W x 2 (RMS)

### Lautsprecher

12 cm x 2

### Stromversorgung

9V Gleichspannung (sechs SUM-1, Monozellen, Größe "D" oder entsprechend), Netzadapter (PA-4, PA-40) oder Autobatterieadapter (CA-1)

### Abmessungen (B x H x T)

1221mm x 392.4mm x 145.6mm

### Gewicht

7.6 kg

\* Das Recht zu Änderungen ohne Vorankündigung bleibt vorbehalten.

### Batterie programmable

**Commandes:**  
Touche de programmation, touche de reproduction, touche d'effacement

### Percussion

**Commandes:**  
Pads de percussion, touches de variation de percussion (Var 1-4, Sound Effects), touche d'interruption synchronisée, touche d'accentuation de percussion (>), touche d'annulation de percussion

### Accords et basses automatiques

**Commandes:**  
Sélecteur accords et basses automatiques (Off, Single Finger, Fingered, Split)

### Programmeur musical

**Commandes:**  
Touche d'enregistrement orchestral, touche de reproduction orchestrale, touche d'enregistrement d'accompagnement, touche de reproduction d'accompagnement

### Affichages

Affichage Voix/Hauteur/Transposition/Volume, affichage Style/Tempo/Tempo/Volume

### Autres commandes

Interrupteur d'alimentation, Master Volume, Roll Bar, Touches Solo Styleplay, Transposition (▲, ▼), Hauteur (▲, ▼), touche MIDI, Touche de démonstration

### Prises auxiliaires

MIDI (IN, OUT), HEADPHONES/AUX. OUT, DC IN (9-12V)

### Amplificateur principal

2,5W x 2 (eff.)

### Haut-parleurs

12cm x 2

### Tension nominale

CC, 9V (six piles SUM-1, R-20, de format "D" ou des piles équivalentes), adaptateur secteur (PA-4, PA-40) ou adaptateur de batterie d'automobile (CA-1)

### Dimensions (L x P x H)

1221mm x 392.4mm x 145.6mm

### Poids

7.6 kg

\* Les spécifications sont susceptibles d'être modifiées sans autre forme d'avis

### Batería programable

**Controles:**  
Botón de programa, botón de reproducción, botón de borrado

### Percusión

**Controles:**  
Accionadores de percusión, botones de variación de percusión (var.1-4, efecto de sonido), botón de cambio sincronizado, tecla de acento de percusión (>), tecla de cancelación de percusión.

### Acompañamiento automático de bajo y acordes

**Controles:**  
Botón de grabación de orquesta, botón de reproducción de orquesta, botón de grabación de acompañamiento, botón de reproducción de acompañamiento.

### Programador musical

**Controles:**  
Botón de grabación de orquesta, botón de reproducción de orquesta, botón de grabación de acompañamiento, botón de reproducción de acompañamiento.

### Visualizaciones

Voz/tono/transposición/visualización del volumen, estilo de acompañamiento/tiempo/tempo/visualización del volumen.

### Otros controles

Interruptor de alimentación, volumen principal, Barra rítmica, botón de solos, transposición (▲, ▼), tono (▲, ▼), botón MIDI, botón de demostración.

### Tomos auxiliares

MIDI (OUT, IN), HEADPHONES/AUX. OUT, DC IN (9-12V)

### Amplificador principal

2,5W x 2 (RMS)

### Altavoz

12 cm x 2

### Tensión nominal

DC 9V (seis SUM-1, tamaño "D", R-20 o pilas equivalentes), Adaptador de alimentación de CA (PA-4, PA-40) o Adaptador de batería de automóvil (CA-1)

### Dimensiones (An x Prf x Al)

1221mm x 392.4mm x 145.6mm

### Peso

7.6 kg

\* Las especificaciones están sujetas a cambios sin previo aviso.

**Attention users in the U. S. A.  
PortaTone PSR-2500 is prepared in  
accordance with FCC rules.**

The PortaTone PSR-2500 uses frequencies that appear in the radio frequency range, and if installed in the immediate proximity (within three meters) of some types of audio or video devices interference may occur.

The PortaTone PSR-2500 has been type tested and found to comply with the specifications set for a Class B computing device in accordance with those specifications listed in Subpart J of Part 15 of the FCC rules. These rules are designed to provide a reasonable measure of protection against such interference. However, this does not guarantee that interference will not occur.

If your PortaTone PSR-2500 should be suspected of causing interference with other electronic devices, verification can be made by turning your PortaTone PSR-2500 off and on.

If the interference continues when your PortaTone PSR-2500 is off, the PortaTone PSR-2500 is not the source of the interference. If your PortaTone PSR-2500 does appear to be the source of the interference, you should try to correct the situation by using one or more of the following measures.

Relocate either the PortaTone PSR-2500 the electronic device that is being affected by the interference.

Utilize power outlets for the PortaTone PSR-2500 and the device being affected that are on different branch (circuit breaker or fuse) circuits, or install A/C line filters.

In the case of radio-TV interference, relocate the antenna or, if the antenna lead-in is a 300 ohm ribbon lead, change the lead-in to a co-axial type cable.

If these corrective measures do not produce satisfactory results, please contact your Authorized Yamaha Consumer Products dealer for suggestions and/or corrective measures.

If you cannot locate an Authorized Yamaha Consumer Products dealer in your general area, contact the Consumer Products Service Center, Yamaha Corporation of America, 6600 Orangethorpe Ave, Buena Park, CA 90620.

If for any reason you should need-additional information relating to radio or TV interference, you may find a booklet prepared by the Federal Communications Commission helpful: "How to Identify and Resolve Radio-TV Interference Problems". This booklet is available from the U.S. Government Printing Office, Washington D.C. 20402-Stock 004-000-345-4.

Wichtiger Hinweis für die Benutzung in der Bundesrepublik Deutschland.

**Bescheinigung des Importeurs**

Hiermit wird bescheinigt, daß der/die/das  
Musikinstrument Typ PSR-2500

(Gerät, Typ, Bezeichnung)

in Übereinstimmung mit den Bestimmungen der  
VERFÜGUNG 1046/84

(Amtsblattverfügung)

funk-entstört ist.

Der Deutschen Bundespost wurde das Inverkehrbringen dieses Gerätes  
angezeigt und die Berechtigung zur Überprüfung der Serie auf Einhal-  
tung der Bestimmungen eingeräumt.

**Yamaha Europa GmbH**

Name des Importeurs

- \* This applies only to products distributed by Yamaha Europa GmbH.
- \* Dies bezieht sich nur auf die von der Yamaha Europa GmbH vertriebenen Produkte.
- \* Ceci ne s'applique qu'aux produits distribués par Yamaha Europa GmbH.
- \* Esto se aplica solamente a productos distribuidos por Yamaha Europa GmbH.

THIS DIGITAL APPARATUS DOES NOT EXCEED THE "CLASS B" LIMITS FOR RADIO  
NOISE EMISSIONS FROM DIGITAL APPARATUS SET OUT IN THE RADIO  
INTERFERENCE REGULATION OF THE CANADIAN DEPARTMENT OF COMMUNICATIONS.

LE PRESENT APPAREIL NUMERIQUE N'EMET PAS DE BRUITS RADIOELECTRIQUES  
DEPASSANT LES LIMITES APPLICABLES AUX APPAREILS NUMERIQUES DE LA  
"CLASSE B" PRESCRITES DANS LE REGLEMENT SUR LE BROUILLAGE  
RADIOELECTRIQUE EDICTE PAR LE MINISTERE DES COMMUNICATIONS DU CANADA.

- \* This applies only to products distributed by Yamaha Canada Music Ltd.
- \* Dies bezieht sich nur auf die von der Yamaha Canada Music Ltd. vertriebenen Produkte.
- \* Ceci ne s'applique qu'aux produits distribués par Yamaha Canada Music Ltd.
- \* Esto se aplica solamente a productos distribuidos por Yamaha Canada Music Ltd.

- \* This applies only to products distributed by Yamaha Corporation of America.
- \* Dies bezieht sich nur auf die von der Yamaha Corporation of America vertriebenen Produkte.
- \* Ceci ne s'applique qu'aux produits distribués par Yamaha Corporation of America.
- \* Esto se aplica solamente a productos distribuidos por Yamaha Corporation of America.

Function	Transmitted	Recognized	Remarks
Basic Channel Default Changed	1 1-16	1 1-16	
Mode Default Messages Altered	3 X *****	3 OMNI on, OMNI off X	Remote Control Mode
Note Number : True voice	36-96 *****	36-96 *1 36-96 *2	
Velocity Note on Note off	X 9nH, v=64 *3 X 9nH, v=0	O *4 X	
After Touch Key's Ch's	X X	X X	
Pitch Bender	O	O 0-2 semi	7bit resolution
Control Change	7 O 64 O	O O	Volume Sustain
Program Change : True #	O 0-99 *****	O 0-99 *5 0-99	
System Exclusive	X	O	
System : Song Pos : Song Sel Common : Tune	X X X	X X X	
System : Clock Real Time : Commands	O O	O O	
Aux : Local ON/OFF : All Notes OFF Mes- : Active Sense sages : Reset	X X O X	O O (122-125) O X	
Notes :	*1 1-127 if standard voice mode is on *2 24-102 if standard voice mode is on *3 v=127 if standard voice mode is on *4 only standard voice mode *5 0-120 if standard voice mode is on		

Mode 1 : OMNI ON, POLY  
 Mode 3 : OMNI OFF, POLY

Mode 2 : OMNI ON, MONO  
 Mode 4 : OMNI OFF, MONO

O : Yes  
 X : No

# YAMAHA

YAMAHA CORPORATION  
P.O.Box 1, Hamamatsu, Japan

The serial number of this product may be found on the bottom of the unit. You should note this serial number in the space provided below and retain this manual as a permanent record of your purchase to aid identification in the event of theft.

Model No. PSR-2500 \_\_\_\_\_

Serial No. \_\_\_\_\_

#### Concerning the Warranty

This product was made for international distribution, and since the warranty for this type of product varies from marketing area to marketing area, please contact the selling agency for information concerning the applicable warranty and/or service policies.

Die Seriennummer befindet sich an der Unterseite des Instruments. Wir empfehlen, diese Nummer sicherheitshalber an der unten vorgesehenen Stelle einzutragen, um sie auch im Falle eines Diebstahls jederzeit zur Hand zu haben.

Model-Nr. PSR-2500 \_\_\_\_\_

Serien-Nr. \_\_\_\_\_

#### Hinweis zur Garantie

Dieses Produkt wird international vertrieben, und die Garantiebedingungen sind von Vertriebsland zu Vertriebsland verschieden. Ihr Händler gibt Ihnen gerne genauere Informationen zu den in Ihrem Land gültigen Garantie und/oder Servicebedingungen..

Le numéro de série de ce produit figure sur le socle de l'appareil. Il conviendra de noter ce numéro de série dans l'espace réservé ci-dessous et de conserver ce manuel: celui-ci constitue le document permanent de votre achat et permet l'identification en cas de vol.

Modèle No. PSR-2500 \_\_\_\_\_

No. de série: \_\_\_\_\_

#### Remarque relative à la garantie

Ce modèle est destiné à être distribué à l'échelle internationale. Etant donné que les conditions de garantie pour ce type de produit varient en fonction des zones de commercialisation, prière de prendre contact avec l'agence chargée des ventes pour tous renseignements relatifs aux conditions de garantie et de service après-vente.

El número de serie de este producto se encuentra en la parte inferior de la unidad. Sírvase anotar este número de serie en el espacio proporcionado debajo y guarde este manual como comprobante de compra para ayudar a la identificación en caso de robo.

Nº de modelo PSR-2500 \_\_\_\_\_

Nº de serie \_\_\_\_\_

#### Concerniente a la garantía

Este producto ha sido fabricado para ser distribuido internacionalmente y, como la garantía para este tipo de producto varía en relación a su área de comercialización, sírvase consultar con el agente de ventas sobre la información en torno a la garantía aplicable y/o políticas de servicio.