

Italiano

PRECAUZIONI

Per un uso corretto e sicuro, leggere questo manuale di assemblaggio prima dell'utilizzo. In particolare, qualora gli utenti siano bambini e giovani, i genitori o una persona adulta dovrebbe istruirli circa il modo appropriato di utilizzare il dispositivo.

Per evitare incidenti e lesioni

Attenersi alle disposizioni indicati di seguito.



Attenzione (pericolo o avvertenza). Questo simbolo indica ciò a cui occorre prestare la dovuta attenzione.



Le azioni indicate con questa icona sono vietate e non devono essere eseguite.

AVVERTENZA Se questo simbolo viene ignorato e il dispositivo viene utilizzato in modo improprio, potrebbero derivarne lesioni mortali o gravi alle persone.

Collocare il prodotto sempre su una superficie solida e piana. Se viene posizionato su una superficie in pendenza o instabile oppure su gradini, il prodotto potrebbe diventare instabile e rovesciarsi.

Controllare che tutti i bulloni siano ben serrati. L'allentamento dei bulloni può provocare il ribaltamento del rack o la caduta di pezzi e causare lesioni.

Nel regolare l'altezza o l'inclinazione, non allentare i bulloni in modo improvviso. Il pad potrebbe cadere, il rack o i tubi potrebbero scivolare via e causare lesioni a mani o dita.

Non sedere o camminare sul rack. Il rack potrebbe ribaltarsi o danneggiarsi e causare lesioni.

Prestare attenzione quando i bambini sono vicini al prodotto o lo toccano. Il prodotto contiene molti tubi e bracci, pertanto qualsiasi movimento distratto potrebbe causare lesioni.

Quando si installano i pad e i moduli, prestare molta attenzione nel maneggiare e installare i cavi. I cavi sistemati incautamente possono far inciampare e cadere l'utente e le altre persone.

Non alterare il prodotto, per evitare lesioni personali o il danneggiamento o il deterioramento del prodotto.

ATTENZIONE Se questo simbolo viene ignorato e il dispositivo viene utilizzato in modo improprio, le persone che lo maneggiano potrebbero rimanere ferite e potrebbero derivarne danni materiali.

Non mettere mani o piedi sotto il pedale o sotto l'interruttore a pedale. Potrebbero essere schiacciati e feriti.

Prestare attenzione alle dita quando si regolano i morsetti. Potrebbero essere schiacciate e ferite.

Prestare attenzione alle estremità dei tubi, all'interno dei tubi e alle estremità delle viti. Le sbarbature metalliche potrebbero ferire le dita.

Non collegare tamburi acustici al rack per tamburi elettronici. I morsetti potrebbero venire danneggiati e i tamburi potrebbero cadere e provocare lesioni.

Non calpestare il prodotto né collocarvi sopra oggetti pesanti. Potrebbe derivarne un danno.

Non utilizzare o conservare il prodotto in punti molto caldi (luce diretta del sole, vicino a un radiatore, in un'auto chiusa e così via) o molto umidi (bagno, all'esterno durante la pioggia e così via). Potrebbe conseguire la deformazione, lo scolorimento, la viscosità, il danneggiamento o il deterioramento del prodotto.

Quando si pulisce il prodotto, non utilizzare benzina, solventi o alcol in quanto potrebbero causare lo scolorimento o la deformazione del prodotto. Pulire con un panno soffice o umido ben strizzato. Se il prodotto è sporco o appiccicoso, utilizzare un detergente neutro su un panno, quindi utilizzare un panno umido ben strizzato per rimuovere l'eventuale detergente residuo. Prestare inoltre attenzione a non far entrare in contatto l'acqua e il detergente con le imbottiture, altrimenti potrebbero deteriorarsi.

* Le specifiche tecniche sono soggette a modifiche senza preavviso.

Nederlands

VOORZORGSMAATREGELEN

Neem deze montagehandleiding door voordat u het product in gebruik neemt, en gebruik het product op een veilige manier voor het bestemde doel. Vooral voor kleine kinderen en jonge gebruikers is het raadzaam dat de ouders of een leraar instructies geven voor de juiste bediening van de apparatuur.

Ongevallen en letsel voorkomen

Neem de onderstaande waarschuwingen in acht:



Let op (of ook wel: Gevaar, Waarschuwing). Deze aanduiding wijst op passages die aandachtig moeten worden gelezen.



Handelingen waarbij dit symbool is afgedrukt, zijn verboden en dienen achterwege te blijven.

WAARSCHUWING Als dit symbool wordt genegeerd en de apparatuur verkeerd wordt gebruikt, kan dodelijk letsel of ernstige schade het gevolg zijn.

Plaats het product altijd op een vlakke en robuuste ondergrond. Door plaatsing op een hellend, onstabiel oppervlak of op trap treden kan het product onstabiel staan en omvallen.

Zorg dat alle bouten stevig worden vastgedraaid. Losse bouten kunnen ertoe leiden dat het drumrek omvalt of dat onderdelen eruit vallen, wat letsel tot gevolg kan hebben.

Maak de bouten niet snel los wanneer u de hoogte of de hoek aanpast. De pad kan vallen, het drumrek of de buizen kunnen wegglijden, en daardoor kunnen de handen of vingers bekneld of verwond raken.

Zit of sta niet op het drumrek. Het drumrek kan omvallen of beschadigd raken, wat letsel tot gevolg kan hebben.

Wees voorzichtig wanneer kinderen in de buurt van het product komen of dit aanraken. Aangezien het product vele buizen en steunen heeft, kunnen onachtzame bewegingen nabij het product letsel tot gevolg hebben.

Besteed bij het instellen van de pads en modules aandacht aan de geleiding en aansluiting van de kabels. Onachtzame plaatsing van de kabels kan ertoe leiden dat de gebruiker of anderen struikelen en vallen.

Breng geen wijzigingen aan in het product. Dit kan resulteren in persoonlijk letsel of beschadiging/aantasting van het product.

LET OP Als u dit symbool negeert en de apparatuur verkeerd gebruikt, bestaat er gevaar voor letsel van degene die de apparatuur bedient en kan de apparatuur worden beschadigd.

Plaats uw handen of voeten niet onder de voetpedalen of voetschakelaar. Deze kunnen bekneld raken, wat letsel tot gevolg heeft.

Wees voorzichtig met uw vingers wanneer u de klemmen afstelt. Deze kunnen bekneld raken, wat letsel tot gevolg heeft.

Wees voorzichtig met de uiteinden, binnenzijden en het schroefdraad van de buizen. Door schuren langs metaal kunt u letsel aan uw vingers oplopen.

Bevestig geen akoestische drums aan het rek voor elektronische drums. De klemmen kunnen beschadigd raken en de drums kunnen vallen, wat letsel tot gevolg kan hebben.

Stap niet op het product en plaats er geen zware objecten op. Dit leidt tot beschadiging van het product.

Gebruik of bewaar het product niet op plaatsen met een extreem hoge temperatuur (bijvoorbeeld in direct zonlicht, dicht bij een verwarming, in een afgesloten auto, enzovoort) of hoge luchtvochtigheid (badkamer, buiten op een regenachtige dag, enzovoort). Dit kan leiden tot vervorming, verkleuring, kleverigheid, beschadiging of aantasting.

Gebruik voor reiniging van het product geen benzine, thinner of alcohol, want dit kan resulteren in verkleuring of vervorming. Veeg het product af met een zachte doek of een vochtige doek die stevig is uitgewrongen. Als het product vuil of plakkerig is, reinig dit dan met een neutraal reinigingsmiddel op een doek, en neem het product vervolgens af met een stevig uitgewrongen vochtige doek om eventueel achtergebleven reinigingsmiddel te verwijderen. Zorg er ook absoluut voor dat de kussens in het product niet in contact komen met water of reinigingsmiddelen. Dit zou de kussens kunnen aantasten.

* Specificaties kunnen gewijzigd worden zonder voorafgaande kennisgeving.

Contenuto della confezione

* Prima dell'installazione, verificare che siano presenti tutti gli accessori indicati sotto. Se manca un qualsiasi accessorio, rivolgersi al rivenditore presso il quale l'unità è stata acquistata.

- RS70 : ① RS70 gruppo completo X 1 (a confezione aperta), ④ fascia per cavi X 10, ⑤ manuale di assemblaggio (questo foglio) X 1
- RS85 : ② RS85 gruppo completo X 1 (a confezione aperta), ③ piede in gomma X 2, ④ fascia per cavi X 6, ⑤ manuale di assemblaggio (questo foglio) X 1

Verpakkingsinhoud

* Controleer vóór het opzetten of u alle items in de onderstaande lijst heeft. Neem contact op met de leverancier waar u het product heeft gekocht als er iets ontbreekt.

- RS70 : ① RS70-hoofdsteun x 1 (wanneer de doos wordt geopend), ④ kabellint x 10, ⑤ montagehandleiding (dit blad) x 1
- RS85 : ② RS85-hoofdsteun x 1 (wanneer de doos wordt geopend), ③ rubberen voet x 2, ④ kabellint x 6, ⑤ montagehandleiding (dit blad) x 1

包装内容

* 安装前, 请确认下列物品是否齐全。如有缺少, 请与销售本设备的经销商联系。

- RS70 : ① RS70 成套组件 X 1 (开箱时), ④ 线缆捆扎带 X 10, ⑤ 组装说明书 (本说明书) X 1
- RS85 : ② RS85 成套组件 X 1 (开箱时), ③ 橡胶垫 X 2, ④ 线缆捆扎带 X 6, ⑤ 组装说明书 (本说明书) X 1

同梱品 (お確かめください)

※ラックを組み立てる前に、すべての部品がそろっていることを確認してください。

- RS70 : ① RS70 本体 X 1, ④ ケーブルバンド X 10, ⑤ 組立説明書 (本紙) X 1
- RS85 : ② RS85 本体 X 1, ③ ラバーフット X 2, ④ ケーブルバンド X 6, ⑤ 組立説明書 (本紙) X 1

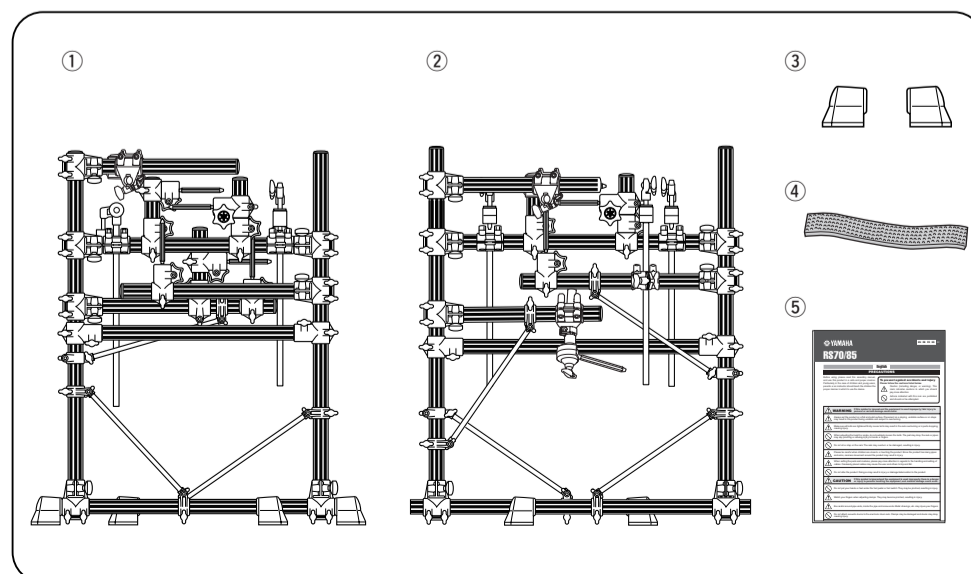



中文

注意事项

使用前 请阅读本组装说明书，从而以安全及正确的方式使用本产品。特别对于儿童和青少年用户，父母或教师应教授其正确的使用方法。

为避免事故和意外伤害 请遵照下列注意事项。

-  注意事项（包括危险或警告）。本标记指示应特别注意的事项。
-  该标记表明禁止及不能尝试的动作。

	警告 如果忽略本标记从而未能正确使用本设备，可能导致严重人身伤害或设备损坏。
	应始终将本产品置于平坦坚固的表面上。将本产品置于倾斜、不稳的表面或台阶上可能导致本产品不稳从而易于倾倒。
	必须使所有螺栓牢牢紧固。螺栓不紧固可能导致支架倾倒或部件掉落，从而导致人身伤害。
	调整高度或角度时，切勿突然拧松螺栓。否则打击垫可能掉落，支架或支撑管可能滑倒，从而夹住或伤及手或手指。
	切勿坐在或踏在支架上。否则支架可能倾倒或损坏，造成人身伤害。
	当儿童靠近或碰触本产品时，应特别注意安全。由于本品具有多根支撑管及支撑臂，在本产品周围动作若有不慎则可能导致人身伤害。
	安装打击垫和电鼓音源时，请小心操作及安置线缆。线缆安置不当可能导致用户和其他人员绊倒和跌落。
	切勿改装本产品。否则可能导致人身伤害或设备损坏/老化。
	小心 如果忽略本符号从而未能正确使用本设备，则可能对操作本设备的人员造成危险或人身伤害或对本设备及材料造成损坏。
	切勿将手或脚伸入踏板或踏板开关下。否则手或脚可能会被夹住，导致受伤。
	调整夹持器时请注意手指安全。否则手指可能会被夹住，导致受伤。
	请小心支撑管的末端、内壁和螺钉末端。因为金属毛边等可能会划伤手指。
	切勿将原声鼓安装在电鼓支架上。否则夹持器可能损坏，导致鼓槌掉落造成人身伤害。
	不要踩踏或将重物置于本产品上。否则可能导致损坏。
	切勿在极端高温的地方（直射阳光下、靠近热源处、封闭的汽车内等处）或高湿度的地方（浴室或雨天的室外等处）使用或存放本产品。否则可能导致变形、褪色、变粘、损坏或老化。
	清洁本产品时，切勿使用汽油、稀释剂或酒精，否则可能导致变形或褪色。请使用软布或充分拧干的湿布擦拭。如果本产品变脏或变粘，请用布蘸取中性清洁剂清洁，然后用充分拧干的湿布擦除残余的清洁剂。另外，应特别注意切勿让水和清洁剂与本产品使用的垫子相接触，否则可能导致产品老化。

* 规格若有变更恕不另行通知。

日本語



安全上のご注意 ご使用の前に、必ずこの「安全上のご注意」をよくお読みください。

ここに示した注意事項は、製品を安全に正しくご使用いただき、あなたや他の人々への危害や損害を未然に防止するためのものです。注意事項は、危害や損害の大きさと切迫の程度を明示するために、誤った取り扱いをすると生じることが想定される内容を「警告」と「注意」に区分しています。いずれもお客様の安全や機器の保全に関する重要な内容ですので、必ずお守りください。

※ お読みになった後は、使用される方がいつでも見られる所に必ず保管してください。

記号表示について

この機器に表示されている記号や取扱説明書に表示されている記号には、次のような意味があります。

-  記号は、危険、警告または注意を示します。
-  記号は、禁止行為を示します。記号の中に具体的な内容が描かれているものもあります。

	警告 この表示内容を無視した取り扱いをすると、死亡や重傷を負う可能性が想定されます。
	設置場所は床面が平らで丈夫な所にしてください。床が傾いていたり、段差がありますと不安定となり、転倒するおそれがあります。
	固定用ネジはしっかり締め付けてください。転倒、落下等によりけがの原因となります。
	高さや角度の調整を行なう際、急にネジを緩めないでください。パッドが落下したり、ラック、パイプが滑り落ちて手や指を挟む等けがの原因となります。
	ラックに腰かけたり踏み台にしないでください。転倒したり壊れたりして、けがの原因となります。
	小さなお子様が続ったり、近づく場合は注意してください。多くのパイプやアームが並びますので、動きによっては体をぶつけたりして、けがをするおそれがあります。
	パッドやモジュールのセッティングの際は、ケーブルの引きまわしに注意してください。足を引っかけて転倒するおそれがあります。
	この製品を分解したり、改造したりしないでください。ケガまたは故障の原因になります。
	注意 この表示を無視して誤った取り扱いをすると、人が傷害を負ったり、財産が損害を受ける危険のおそれがある内容を示しています。
	フットスイッチやフットペダルの下に、手や足を入れないでください。挟まれてけがの原因となります。
	クランプを調節する際、指に注意してください。指が挟まれてけがをするおそれがあります。
	パイプの端面や内面及びネジの先端にご注意ください。尖った部分等で指にけがをするおそれがあります。
	電子ドラムラックには、アコースティックドラムを取り付けしないでください。クランプの破損や、ドラムの落下などで、けがをするおそれがあります。
	この製品の上に乗ったり、重いものを乗せたりしないでください。故障の原因になります。
	温度が極端に高い場所（直射日光の当たる場所、暖房器具の近く、閉めきった車内など）や、湿気の多い場所（風呂場、雨天の屋外など）での使用、保管はしないでください。変形、変色、故障や性能劣化の原因になります。
	製品を手入れするときは、ベンジンやシンナー、アルコール類は使用しないでください。製品を変色、変形させるおそれがあります。お手入れの際は、やわらかい布で乾拭きするか、水を含ませて固く絞った布を用いて汚れをふき取ってください。汚れがひどいときは、中性洗剤を含ませた布を固く絞って汚れを拭き取り、そのあとで水を含ませて固く絞った布を用いて洗剤を拭き取ってください。

※製品の仕様および外観は、改良のため予告無く変更することがあります。

Assemblaggio dell'unità RS70/85

* Togliere l'unità RS70/RS85 e gli accessori dalla confezione e seguire le istruzioni fornite sotto per completare l'assemblaggio.

1. Dopo aver tolto l'unità dalla confezione, rimuovere tutto il materiale imbottente.
2. Prima di procedere all'assemblaggio, allentare i bulloni contrassegnati con .
3. [Solo RS85] Allentare i galletti (A e B), far fuoriuscire i tubi delle basi delle gambe (D) per circa 7 cm, quindi inserire i piedi in gomma (C) nei tubi.

 Se gli altoparlanti satellite vengono installati, il rack potrebbe sbilanciarsi sul retro. Per impedire che ciò avvenga, assicurarsi che, dopo aver inserito i piedi in gomma (C), vi sia uno spazio di almeno 3 cm tra i piedi in gomma (C) e i morsetti dei galletti (A), come mostrato nella Fig. A.

4. Allentare i bulloni dei bracci e delle gambe mobili, come mostrato nel diagramma sotto, quindi stringere fortemente i bulloni una volta completato l'assemblaggio. Attenersi all'ordine di assemblaggio (1-7 per RS70, 1-9 per RS85) indicato nei diagrammi qui sotto.

 Prestare attenzione ai bordi dei tubi. Le estremità dei tubi fresati sono taglienti e possono ferire le dita.

Durante il collegamento del drum trigger module, utilizzare la base del modulo inclusa. Se la base non è fornita, contattare il rivenditore.

* Verificare che tutti i bulloni dei morsetti, dei pad e così via siano ben serrati. Se si allentano o si stringono troppo i bulloni, la parte potrebbe cadere e/o danneggiarsi. Prestare attenzione. Una volta terminato l'assemblaggio, collegare i cavi. Utilizzare le fasce per cavi fornite per assicurare i cavi ai tubi della struttura e tenerli a posto durante le performance. Se occorre spostare il rack dopo il completamento del montaggio, verificare che i bulloni siano allentati prima di spostarlo.

RS70/85 Montage

* Haal de RS70/RS85-eenheid en de accessoires uit de doos en volg de onderstaande instructies om de montage te voltooien.

1. Haal de eenheid uit de doos en verwijder al het verpakkingsmateriaal.
2. Draai de bouten die met  zijn gemarkeerd los voordat u begint met het opstellen.
3. [Alleen RS85] Draai de vleugelbouten (A en B) los, schuif de onderste buizen (D) ongeveer 7 cm naar buiten en bevestig de rubberen voetjes (C) op de buizen.

 Wanneer u satellietluidsprekers en dergelijke bevestigt, kan het rek aan de achterzijde zwaar worden belast en uit balans raken. Voorkom dit door na bevestiging van de rubberen voetjes (C) een ruimte van ten minste 3 cm tussen het rubberen voetje (C) en de klemmen van de vleugelmoeren (A) vrij te laten, zoals in Fig. A.

4. Draai de bouten op de beweegbare steunen en poten los, zoals in de onderstaande diagrammen wordt weergegeven, kies de gewenste instellingen en draai de bouten vervolgens weer stevig vast. Neem de volgorde (1-7 voor RS70, 1-9 voor RS85) in de onderstaande diagrammen in acht.

 Wees voorzichtig bij de uiteinden van de buizen. De uiteinden zijn scherp en kunnen leiden tot letsel aan uw vingers.

Bij het aansluiten van de drumtriggermodule moet u de modulestandaard gebruiken die bij de drumtriggermodule wordt geleverd. Als de modulestandaard ontbreekt, neemt u contact op met de leverancier waar u de eenheid hebt gekocht.

* Zorg dat alle bouten van klemmen, pads, enzovoort stevig worden vastgedraaid. Als bouten los zitten of te stevig zijn aangedraaid, kan het onderdeel vallen en/of beschadigd raken. Wees alstublieft voorzichtig. Wanneer de montage is voltooid, sluit u de kabels aan. Bevestig de kabels met de bijgeleverde kabelstrips aan de buizen van het frame om de kabels tijdens het spelen uit de weg te houden. Als u het rek verplaatst nadat de installatie is voltooid, dient u alle bouten los te draaien voordat u het rek verplaatst.

● RS70

A questo braccio può essere collegato il morsetto del pad uso cassa Hi-hat.

De klem van de hi-hatdrumpad kan ook op deze steun worden bevestigd.

立擦打击垫夹持器也可以安装到该支撑臂。

ハイハット用ドラムパッドクランプは、こちらにも取り付けできます。

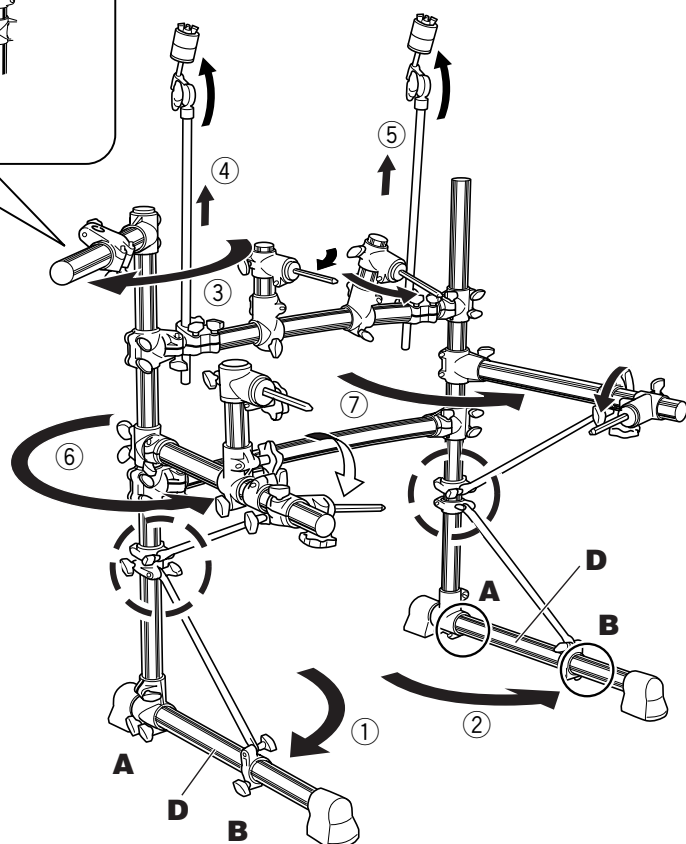
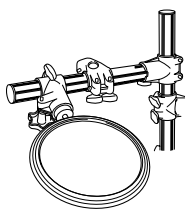

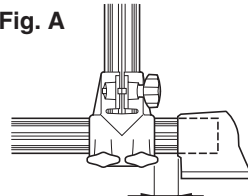

● RS85

Fig. A



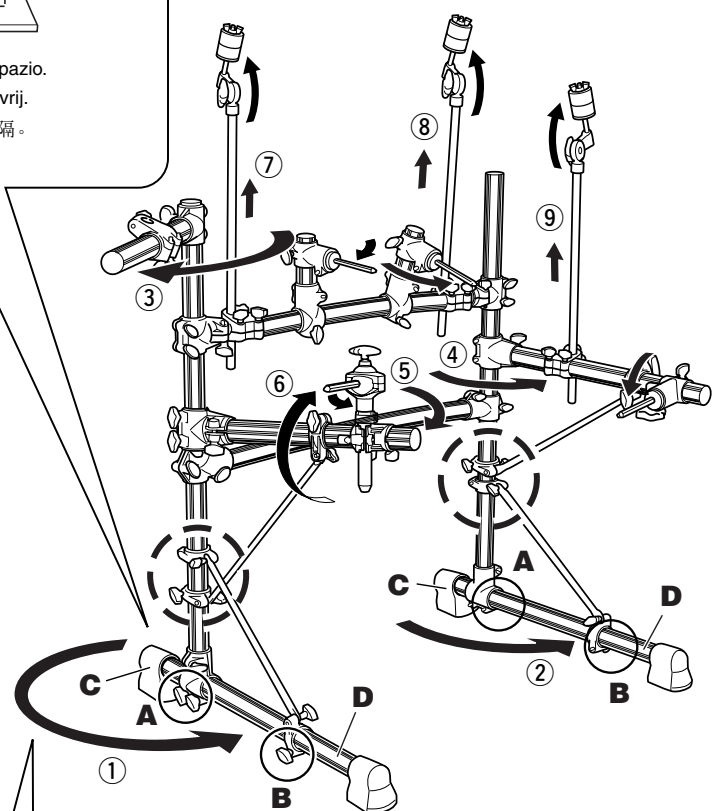

Almeno 3 cm di spazio.
Minstens 3 cm vrij.
至少 3 cm 的间隔。
3cm 以上



 Nell'ordine di assemblaggio 1, girare il tubo della base della gamba da dietro. Se lo si gira da davanti, i due tubi incrociati si toccano e potrebbero piegarsi.

 在安装顺序 1 中，必须从后方转动地脚支撑管。如果从前方转动，两根交叉的支撑管会接触并且可能会弯曲过度。

 Zorg ervoor dat in volgorde 1 de onderste buis van achteren af wordt gedraaid. Als deze van voren wordt gedraaid, raken de twee kruisende buizen elkaar en kunnen deze doorbuigen.

 向かって左側のレッグベースパイプは必ず後ろ側から回転させてください。前側から回転させた場合、パイプが交わっている部分が接触して折れ曲がる可能性があります。

RS70/85 組装

* 从包装箱中取出 **RS70/RS85** 主机和附件，然后按照下列指导完成组裝。
用附送的螺钉将电鼓音源安装到 **RS70** 电鼓支架上时，需要使用 **Phillips**（十字）螺丝刀。请在开始组裝前准备好螺丝刀。

1. 从包装箱中取出主机后，去掉主机上的所有衬垫材料。

2. 安装前先要拧松带有  标记的螺栓。

3. [仅限 **RS85**] 拧松翼形螺栓 (**A** 和 **B**)，将地脚支撑管 (**D**) 滑出 7cm 左右，然后将橡胶脚垫 (**C**) 装到支撑管上。



安装卫星扬声器等设备时可能造成支架后部加重从而导致失去平衡。为防止该现象发生，在安装完橡胶脚垫(**C**)后，必须使橡胶脚垫(**C**)和翼形螺栓(**A**)之间留出至少 3cm 的间隙，如 **Fig. A** 所示。

4. 拧松可移动支撑臂和支撑腿上的螺栓，如下图所示，然后在安装完成后拧紧螺丝。
请遵照下图所示的安装顺序 (①-⑦ 适用于 **RS70**，①-⑨ 适用于 **RS85**)。



请小心支撑管边缘。切割的支撑管端非常锋利，因而会划伤手指。

安装鼓声触发器模块时，请使用鼓声触发器模块附带的模块支架。如果模块支架遗失，请联系您购买产品所在的经销商。

* 必须牢牢拧紧夹持器、打击垫等上面的所有螺栓。螺栓拧得过松和过紧，都可能导致部件掉落和 / 或损坏。请阅读注意事项。
组裝完成后，连接电缆。请使用随机附送的线缆捆扎带以使线缆沿支撑管排布，从而在演奏期间不会挡路。
如果组裝完成后还要移动鼓架，必须先拧松螺栓再移动鼓架。

組立手順

※ **RS70/RS85** 本体および付属品一式を箱から取り出し、以下の手順に従って組立完成させてください。

1. 箱から取り出したら、すべての緩衝材を取り外します。

2. セットアップの前に、あらかじめ  印内のボルトをゆるめておきます。

3. [**RS85**のみ] ウィングボルト **A**、**B** をゆるめてレッグベースパイプ **D** を 7cm 程度出し、ラバーフット **C** を取り付けます。



サテライトスピーカーを取り付けた場合など、重量バランスが奥側に片寄ることがあります。ラバーフット **C** を取り付けただと、ラバーフットとウィングボルト **A** のクランプの間が **[Fig. A]** のように必ず 3cm は確保されていることを確認してください。

4. 図を参考に動かす部分のボルトをゆるめ、セット完了したらボルトを締め付けて固定します。
セットアップは①～⑦ (**RS70**)、①～⑨ (**RS85**) の順番で進めます。



パイプの端面にご注意ください。尖った部分で指にけがをすることがあります。

ドラムトリガーモジュールの取り付けには、ドラムトリガーモジュールに付属のモジュールホルダーを使用するか、お買い上げ店またはヤマハ電気音響製品サービス拠点へご相談ください。

※ クランプやパッドなど各部の固定ネジはしっかりと締め付けてください。ゆるかったり締めすぎたりすると、落下や破損の原因となります。ご注意ください。
組み立てが完成したら、結線します。各ケーブルは、演奏のじゃまにならないように、ケーブルバンドでパイプに固定しましょう。
一度セッティングされたものを動かす際も、必ずボルトを緩めてから行なってください。

お客様相談窓口

ヤマハ管弦打楽器インフォメーションセンター 〒430-8650 静岡県浜松市中区中沢町10-1 TEL: 053-411-4744

- 受付日：月曜日～土曜日（祝日およびセンターの休業日を除く）
- 受付時間：10:00～18:00（土曜日は10:00～17:00）

<http://www.yamaha.co.jp/support/>

【ヤマハ株式会社 LM 営業部 各地区お問い合わせ先】

LM企画推進室GD担当	〒108-8568	東京都港区高輪2-17-11	TEL (03) 5488-5445
LM東日本営業所	〒108-8568	東京都港区高輪2-17-11	TEL (03) 5488-5471
LM名古屋営業所	〒460-8588	愛知県名古屋市中区錦1-18-28	TEL (052) 201-5199
LM西日本営業所	〒542-0081	大阪府大阪市中央区南船場3-12-9 (心斎橋プラザビル東館)	TEL (06) 6252-5231

ヤマハドラムホームページ	http://www.yamaha.co.jp/product/drum/
ヤマハマニュアルライブラリー	http://www.yamaha.co.jp/manual/japan/
あなたの音楽生活をフルサポート ミュージックイークラブ	http://www.music-eclub.com/
お客様サポート&サービス	http://www.yamaha.co.jp/support/

*名称、住所、電話番号、URLなどは変更になる場合があります。

保証とアフターサービス

サービスのご依頼、お問い合わせ、また万一同梱品に不足があった場合は、お買い上げ店、またはお近くのヤマハ電気音響製品サービス拠点にご連絡ください。

- **保証書**
本機には保証書がついています。保証書は販売店がお渡しますので、必ず「販売店印・お買い上げ日」などの記入をお確かめのうえ、大切に保管してください。
- **保証期間**
お買い上げ日から6ヶ月です。
- **保証期間中の修理**
保証書記載内容に基づいて修理いたします。詳しくは保証書をご覧ください。
- **保証期間経過後の修理**
修理すれば使用できる場合は、ご希望により有料にて修理させていただきます。
右記の部品については、使用時間或使用環境などにより劣化しやすいため、消耗に応じて部品の交換が必要となります。

消耗部品の交換は、お買い上げ店またはヤマハ電気音響製品サービス拠点へご相談ください。

《消耗部品の例》
パッドラバー、ボディ、スイッチ、接続端子など

- **補修用性能部品の最低保有期間**
製品の機能を維持するために必要な部品の最低保有期間は、製造打切後8年です。
- **持込み修理のお願い**
まず本書をよくお読みのうえ、もう一度お調べください。それでも異常があるときは、お買い上げの販売店、または最寄りのヤマハ電気音響製品サービス拠点へ本機をご持参ください。
- **製品の状態は詳しく**
修理をご依頼いただくときは、製品名、モデル名などをお知らせし、故障の状態をできるだけ詳しくお知らせください。

【ヤマハ電気音響製品サービス拠点（修理受付および修理品お持込み窓口）】

◆修理のご依頼/修理についてのご相談窓口

ヤマハ電気音響製品修理受付センター

受付時間	月曜日～金曜日 9:00～19:00、土曜日 9:00～17:30（祝祭日および弊社休業日を除く）
ナビダイヤル (全国共通番号)	 0570-012-808 * 一般電話・公衆電話からは、市内通話料金でご利用いただけます。 (IP電話、携帯電話などからおかけになる場合 TEL 053-460-4830)
FAX	(053)463-1127

◆修理品お持込み窓口

受付時間	月曜日～金曜日 9:00～17:45（浜松サービスステーションは8:45～17:30） （祝祭日および弊社休業日を除く）
	*お電話は、電気音響製品修理受付センターでお受けします。

北海道サービスステーション	〒064-8543	札幌市中央区南10条西1丁目1-50	ヤマハセンター内	FAX (011)512-6109
首都圏サービスセンター	〒143-0006	東京都大田区平和島2丁目1-1	京浜トラクターミナル内14号棟 A-5F	FAX (03)5762-2125
浜松サービスステーション	〒435-0016	浜松市東区和田町200	ヤマハ(株)和田工場内	FAX (053)462-9244
名古屋サービスセンター	〒454-0058	名古屋市中川区玉川町2丁目1-2	ヤマハ(株)名古屋倉庫3F	FAX (052)652-0043
大阪サービスセンター	〒564-0052	吹田市広芝町10-28	オーク江坂ビルディング2F	FAX (06)6330-5535
九州サービスステーション	〒812-8508	福岡市博多区博多駅前2丁目11-4		FAX (092)472-2137

*名称、住所、電話番号などは変更になる場合があります。

保証書

持込修理

本書は、本書記載内容で無料修理を行なう事をお約束するものです。お買い上げの日から下記期間中に故障が発生した場合は、本書をご提示の上お買い上げの販売店に修理をご依頼ください。（詳細は下項をご覧ください）

保証期間	本体	お買い上げ日から6ヶ月	※お買い上げ日	年 月 日
	※品名	※品番	※シリアル番号	
	電子ドラムラックシステム	RS70		
	電子ドラムラックシステム	RS85		
お客様	<input type="text"/>	ご住所		
	<input type="text"/>	お名前		
	<input type="text"/>	電話		
※販売店	店名	所在地		
	<input type="text"/>	電話		

ご販売店様へ ※印欄は必ずご記入してお渡しく下さい。

ヤマハ株式会社 PA・DMI事業部 〒430-8650 静岡県浜松市中区中沢町10番1号 TEL053-460-2432

無償修理規定

- 保証期間中に、正常な使用状態(組立説明書、本体貼付ラベルなどの注意書に従った使用状態)で故障した場合には、無料修理を致します。
- 保証期間内(6ヶ月間)に故障して無料修理をお受けになる場合は、商品と本書をご持参ご提示のうえ、お買い上げ販売店にご依頼ください。
- ご贈答品、ご転居後の修理についてお買い上げの販売店にご依頼できない場合には、最寄りの※ヤマハ電気音響製品サービス拠点にお問合わせください。
- 保証期間内(6ヶ月間)でも次の場合は有料となります。
 - 本書のご提示がない場合。
 - 本書にお買い上げの年月日、お客様、お買い上げの販売店の記入がない場合、及び本書の字句を書き替えられた場合。
 - 使用上の誤り、他の機器から受けた障害または不当な修理や改造による故障及び損傷。
 - お買い上げ後の移動、輸送、落下などによる故障及び損傷。
 - 火災、地震、風水害、落雷、その他の天災地変、公害、塩害、異常電圧などによる故障及び損傷。
 - 消耗部品の交換。
 - お客様のご要望により出張修理を行なう場合の出張料金。
- この保証書は日本国内においてのみ有効です。
This warranty is valid only in Japan.
- この保証書は再発行致しませんので大切に保管してください。

修理(サービス)メモ

年月日	内容	担当者	印

* この保証書は本書に示した期間、条件のもとにおいて無料修理をお約束するものです。したがってこの保証書によってお客様の法律上の権利を制限するものではありませんので、保証期間経過後の修理などについてご不明の場合は、お買い上げの販売店、※ヤマハ電気音響製品サービス拠点にお問合わせください。
※ヤマハ株式会社の連絡窓口その他につきましては、本組立説明書をご参照ください。