



*Network Receiver*  
*Réseau Ampli-Tuner*

# *R-N402/R-N402D*

---

OWNER'S MANUAL  
MODE D'EMPLOI  
BEDIENUNGSANLEITUNG  
BRUKSANVISNING  
MANUALE DI ISTRUZIONI  
MANUAL DE INSTRUCCIONES  
GEBRUIKSAANWIJZING  
ИНСТРУКЦИЯ ПО ЭКСПЛУАТАЦИИ

musicCast

EN  
FR  
DE  
SV  
IT  
ES  
NL  
RU

# Caution: Read this before operating your unit.

- 1 To assure the finest performance, please read this manual carefully. Keep it in a safe place for future reference.
- 2 Install this sound system in a well ventilated, cool, dry, clean place – away from direct sunlight, heat sources, vibration, dust, moisture, and/or cold. For proper ventilation, allow the following minimum clearances.  
Top: 30 cm (11-3/4 in)  
Rear: 20 cm (7-7/8 in)  
Sides: 20 cm (7-7/8 in)
- 3 Locate this unit away from other electrical appliances, motors, or transformers to avoid humming sounds.
- 4 Do not expose this unit to sudden temperature changes from cold to hot, and do not locate this unit in an environment with high humidity (i.e. a room with a humidifier) to prevent condensation inside this unit, which may cause an electrical shock, fire, damage to this unit, and/or personal injury.
- 5 Avoid installing this unit where foreign objects may fall onto this unit and/or this unit may be exposed to liquid dripping or splashing. On the top of this unit, do not place:
  - Other components, as they may cause damage and/or discoloration on the surface of this unit.
  - Burning objects (i.e. candles), as they may cause fire, damage to this unit, and/or personal injury.
  - Containers with liquid in them, as they may fall and liquid may cause electrical shock to the user and/or damage to this unit.
- 6 Do not cover this unit with a newspaper, tablecloth, curtain, etc. in order not to obstruct heat radiation. If the temperature inside this unit rises, it may cause fire, damage to this unit, and/or personal injury.
- 7 Do not plug in this unit to a wall outlet until all connections are complete.
- 8 Do not operate this unit upside-down. It may overheat, possibly causing damage.
- 9 Do not use force on switches, knobs and/or cords.
- 10 When disconnecting the power cable from the wall outlet, grasp the plug; do not pull the cable.
- 11 Do not clean this unit with chemical solvents; this might damage the finish. Use a clean, dry cloth.
- 12 Only voltage specified on this unit must be used. Using this unit with a higher voltage than specified is dangerous and may cause fire, damage to this unit, and/or personal injury. Yamaha will not be held responsible for any damage resulting from use of this unit with a voltage other than specified.
- 13 To prevent damage by lightning, keep the power cord disconnected from a wall outlet or the unit during a lightning storm.
- 14 Do not attempt to modify or fix this unit. Contact qualified Yamaha service personnel when any service is needed. The cabinet should never be opened for any reasons.
- 15 When not planning to use this unit for long periods of time (i.e. vacation), disconnect the AC power plug from the wall outlet.
- 16 Be sure to read the “Troubleshooting” section in the owner’s manual on common operating errors before concluding that this unit is faulty.
- 17 Before moving this unit, press  downward to turn off this unit and then disconnect the AC power plug from the AC wall outlet.

- 18 Condensation will form when the surrounding temperature changes suddenly. Disconnect the power cable from the outlet, then leave this unit alone.
- 19 When using this unit for a long time, this unit may become warm. Turn the system off, then leave this unit alone for cooling.
- 20 Install this unit near the wall outlet and where the AC power plug can be reached easily.
- 21 The batteries shall not be exposed to excessive heat such as sunshine, fire or the like. When you dispose of batteries, follow your regional regulations.
- 22 Excessive sound pressure from earphones and headphones can cause hearing loss.

This unit is not disconnected from the AC power source as long as it is connected to the wall outlet, even if this unit itself is turned off by . This state is called the standby mode. In this state, this unit is designed to consume a very small quantity of power.

## WARNING

TO REDUCE THE RISK OF FIRE OR ELECTRIC SHOCK, DO NOT EXPOSE THIS UNIT TO RAIN OR MOISTURE.

Do not use this unit within 22 cm (9 inches) of persons with a heart pacemaker implant or defibrillator implant.



## Caution

Do not touch the surface marked with this label.  
The surface may become hot during operation.

Radio waves may affect electro-medical devices.  
Do not use this unit near medical devices or inside medical facilities.

## ■ For U.K. customers

If the socket outlets in the home are not suitable for the plug supplied with this appliance, it should be cut off and an appropriate 3 pin plug fitted. For details, refer to the instructions described below.



The plug severed from the mains lead must be destroyed, as a plug with bared flexible cord is hazardous if engaged in a live socket outlet.

## ■ Special Instructions for U.K. Model

### IMPORTANT

THE WIRES IN MAINS LEAD ARE COLOURED IN ACCORDANCE WITH THE FOLLOWING CODE:

Blue: NEUTRAL

Brown: LIVE

As the colours of the wires in the mains lead of this apparatus may not correspond with the coloured markings identifying the terminals in your plug, proceed as follows:

The wire which is coloured BLUE must be connected to the terminal which is marked with the letter N or coloured BLACK. The wire which is coloured BROWN must be connected to the terminal which is marked with the letter L or coloured RED.

Make sure that neither core is connected to the earth terminal of the three pin plug.

# Contents

## INTRODUCTION

<b>What you can do with this unit</b> .....	2
Sources that can be played back on this unit .....	2
Mastering useful apps (MusicCast CONTROLLER)....	3
<b>Supplied accessories</b> .....	3
<b>Controls and functions</b> .....	4
Front panel.....	4
Front display .....	6
Rear panel .....	7
Remote control.....	8

## PREPARATION

<b>Connections</b> .....	10
Connecting the speakers .....	11
Connecting the FM/AM antennas (R-N402) .....	12
Connecting the DAB/FM antenna (R-N402D).....	12
Connecting the network cable .....	13
Preparing a wireless antenna .....	13
Connecting power cable .....	13
Turning on the unit .....	13
<b>Connecting to a network</b> .....	14
Sharing the iOS device setting.....	15
Using the WPS push button configuration .....	16
Set the wireless network connection manually.....	17
Connecting a mobile device to the unit directly (Wireless Direct) .....	18
Verify the network connection status .....	19

## BASIC OPERATION

<b>Playback</b> .....	20
Playing a source.....	20
Switching information on the front display .....	20
Using the sleep timer .....	21
<b>Listening to FM/AM radio (R-N402)</b> .....	22
FM/AM tuning.....	22
Using preset functions .....	22
Radio Data System tuning (Only for U.K. and Europe models).....	25
<b>Listening to FM radio (R-N402D)</b> .....	26
FM tuning .....	26
Using preset functions .....	26
Radio Data System tuning (Only for U.K. and Europe models).....	29
<b>Listening to DAB radio (R-N402D)</b> .....	30
Preparing the DAB tuning.....	30
Selecting a DAB radio station for reception.....	30
Using preset function.....	31
Displaying the DAB information.....	32
Checking reception strength of each DAB channel label .....	33

<b>Playing back music via Bluetooth</b> .....	34
Connecting a <i>Bluetooth</i> device (pairing).....	34
Playing back <i>Bluetooth</i> device contents .....	34
Disconnecting a <i>Bluetooth</i> connection .....	35
<b>Playing back music stored on media servers (PCs/NAS)</b> .....	36
Setting the media sharing of music files.....	36
Playback of PC music contents .....	37
<b>Listening to Internet radio</b> .....	38
Registering favorite Internet radio stations (bookmarks).....	39
<b>Playing back music with AirPlay</b> .....	40
Playback of iPod/iTunes music contents .....	40
<b>Playing back music stored on a USB storage device</b> .....	41
Connecting a USB storage device .....	41
Playback of USB storage device contents .....	41
<b>Registering the current playback song/station (Preset function)</b> .....	43
Registering to a preset .....	43
Recalling a preset.....	43

## ADVANCED OPERATION

<b>Configuring playback settings for different playback sources (OPTION menu)</b> .....	44
OPTION menu items .....	44
<b>Configuring various functions (SETUP menu)</b> .....	45
SETUP menu items .....	45
Network .....	46
Bluetooth .....	47
Balance .....	48
Max Volume .....	48
InitialVolume .....	48
AutoPowerStby (Auto Power Standby).....	48
<b>Configuring the system settings (ADVANCED SETUP menu)</b> .....	49
ADVANCED SETUP menu items .....	49
Selecting the remote control ID (REMOTE ID).....	49
Setting tuner frequency step (TU) .....	49
Restoring the default settings (INIT).....	49
Updating the firmware (UPDATE) .....	50
Checking the firmware version (VERSION).....	50
<b>Updating the unit's firmware via the network</b> .....	51

## ADDITIONAL INFORMATION

<b>Troubleshooting</b> .....	52
<b>Error indications on the front display</b> .....	57
<b>Supported file formats</b> .....	57
<b>Specifications</b> .....	58
<b>Trademarks</b> .....	59

- “Note” indicates precautions for use of the unit and its feature limitations. ⓘ indicates supplementary explanations for better use.
- This manual explains operations using the supplied remote control.
- In this manual, iOS and Android mobile devices are collectively referred to as “mobile devices”. The specific type of mobile device is noted in explanations as needed.

# What you can do with this unit

This unit is a network receiver compatible with a network source such as a media server and mobile device. It supports playback from not only analog sources such as a CD player but also *Bluetooth* devices and network streaming services.

## Sources that can be played back on this unit

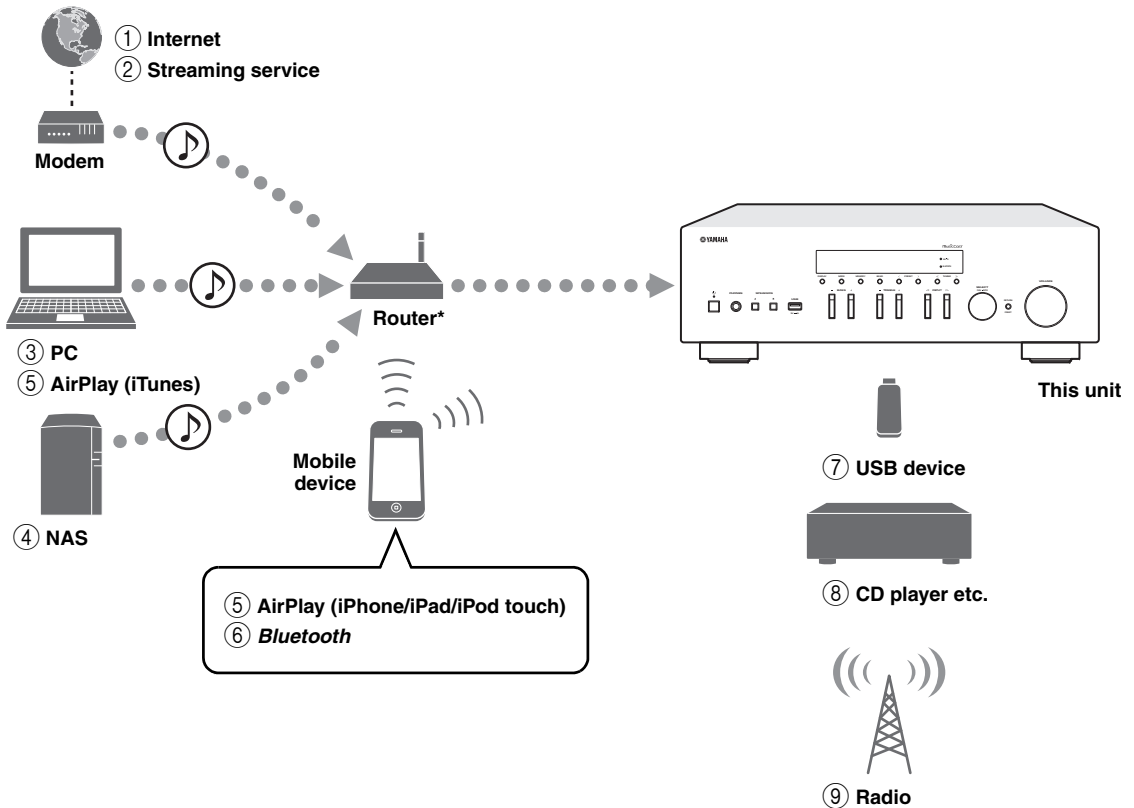

\* You need a commercially available wireless router (access point) when you use a mobile device.

- ① Play back the Internet radio (p. 38)
- ② Play back the streaming service (see the supplement for each service.)
- ③ Play back music files stored on your PC (p. 36)
- ④ Play back music files stored on your NAS (p. 36)
- ⑤ Play back music files with AirPlay (p. 40)
- ⑥ Play back audio content from *Bluetooth* devices (p. 34)
- ⑦ Play back music files stored on your USB device (p. 41)
- ⑧ Play back your external component (p. 10)
- ⑨ Listening to radio (p. 22, 26, 30)



For details on connecting the external devices, see “Connections” (p. 10).

## Mastering useful apps (MusicCast CONTROLLER)

You can operate and program the unit, or play streaming services via this unit, by installing the free dedicated MusicCast CONTROLLER app on a mobile device. For details, search for “MusicCast CONTROLLER” on the App Store or Google Play.

### ■ MusicCast CONTROLLER capabilities

- Basic operations of the unit (turn on/standby, adjust volume and select input)
  - Play songs stored on computers (servers)
  - Select an Internet radio station
  - Play music stored on mobile devices
  - Play music on streaming service
  - Distribute and receive audio between the unit and other Yamaha MusicCast supported devices
- See MusicCast Setup Guide for details.

## Supplied accessories

Check that the following accessories are supplied with the product.

Remote control

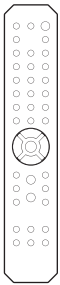

AM antenna (R-N402)



FM antenna (R-N402)



Batteries (x2)  
(AA, R6, UM-3)

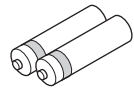

\* One of the above is supplied depending on the region of purchase.

DAB/FM antenna (R-N402D)

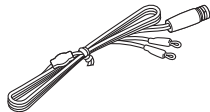

# Controls and functions

## Front panel

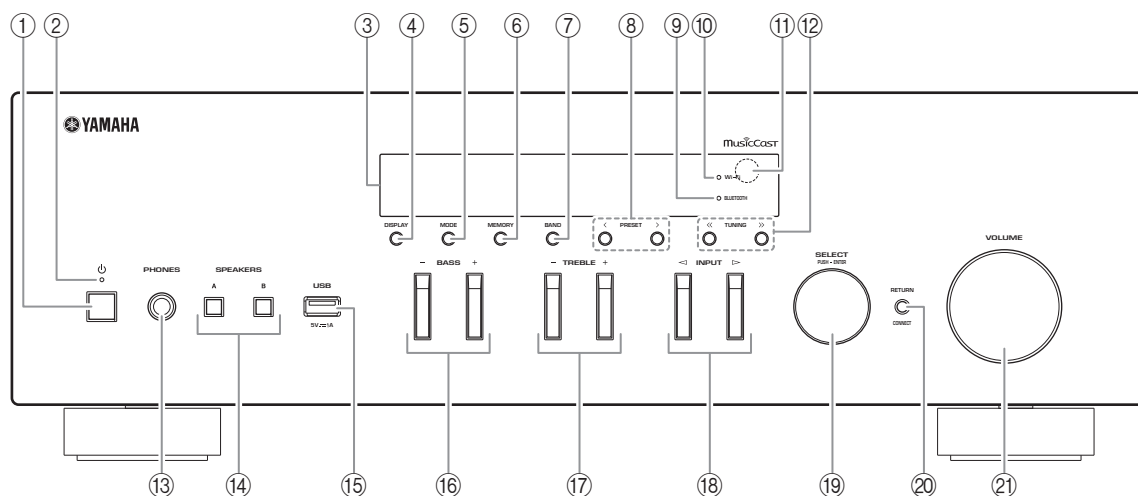

- ① **⏻ (power)**  
Turns on/off (standby) the unit.
- ② **STANDBY/ON indicator**  
Brightly lit: Power is on  
Dimly lit: Standby mode
- ③ **Front display**  
Shows information about the operational status of this unit.
- ④ **DISPLAY**  
Selects the information displayed on the front display (p. 20).
- ⑤ **MODE**  
Sets the FM band reception mode to automatic stereo or monaural (p. 22, 26).
- ⑥ **MEMORY**  
Registers the current radio station as a preset when TUNER is selected as the input source (p. 23, 27, 31).  
Registers the current playback song or streaming station as a preset when NET, USB are selected as the input source (p. 43).
- ⑦ **BAND**  
Sets the radio tuner band when TUNER is selected as the input source. (p. 22, 26, 30)
- ⑧ **PRESET </>**  
Recalls a preset radio station (p. 24, 28, 31) or song/streaming station (p. 43).
- ⑨ **BLUETOOTH indicator**  
Lights up when the unit is connecting to a *Bluetooth* device.
- ⑩ **Wi-Fi indicator**  
Lights up when the unit connects to a wireless network.  
It also lights up if you register the unit with the MusicCast CONTROLLER app, even if the unit is connected to a wired network.
- ⑪ **Remote control sensor**  
Receives infrared signals from the remote control.
- ⑫ **TUNING <</>>**  
Selects the tuning frequency (p. 22, 26) or a DAB radio station (p. 30) when TUNER is selected as the input source.

- ⑬ **PHONES jack**  
Outputs audio to your headphones for private listening.
- ⑭ **SPEAKERS A/B**  
Turns on or off the speaker set connected to the SPEAKERS A and/or SPEAKERS B terminals on the rear panel each time the corresponding button is pressed.
- ⑮ **USB jack**  
For connecting a USB storage device (p. 41).
- ⑯ **BASS +/-**  
Increases or decreases the low frequency response.  
Control range: -10 to +10 (20 Hz)
- ⑰ **TREBLE +/-**  
Increases or decreases the high frequency response.  
Control range: -10 to +10 (20 kHz)
- ⑱ **INPUT** < / >  
Selects the input source you want to listen to.
- ⑲ **SELECT/ENTER (jog dial)**  
Turn the dial to select a numeric value or setting, and press the dial to confirm.
- ⑳ **RETURN**  
Returns to the previous indication of the front display.

**CONNECT**

Use to control the unit using the dedicated MusicCast CONTROLLER app for mobile devices.  
See MusicCast Setup Guide for details.

- ㉑ **VOLUME control**  
Increases or decreases the sound output level.

## Front display

[AM radio is available only for R-N402.]

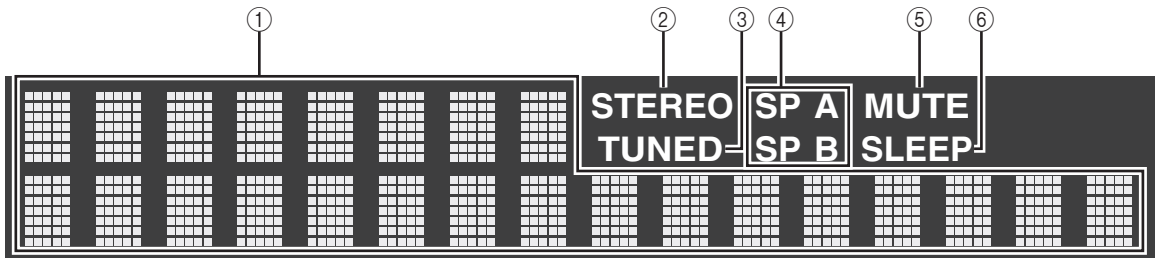

You can change the brightness level of the front display by pressing DIMMER (p. 8).

### ① Information display

Displays the current status (such as input name).

You can switch the information that is displayed when you press DISPLAY (p. 20).

### ② STEREO

Lights up when the unit is receiving a stereo FM radio signal.

### ③ TUNED

Lights up when the unit is receiving an FM/AM radio station signal.

### ④ Speaker indicators

“SP A” lights up when the SPEAKERS A output is enabled and “SP B” lights up when the SPEAKERS B output is enabled.

### ⑤ MUTE

Blinks when audio is muted.

### ⑥ SLEEP

Lights up when the sleep timer is on (p. 21).



## Rear panel

[AM radio is available only for R-N402.]

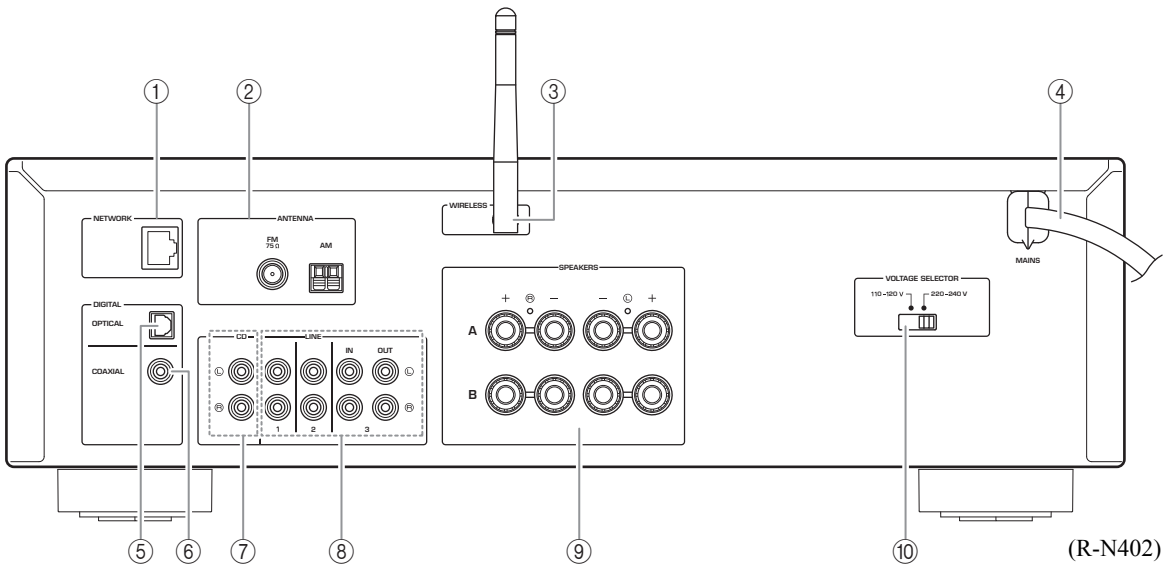

- ① **NETWORK jack**  
For connecting to a network with a network cable (p. 13).
- ② **ANTENNA terminals**  
For connecting to the radio antennas (p. 12).
- ③ **Wireless antenna**  
For connecting to a network device wirelessly (p. 13).
- ④ **Power cable**  
For connecting to an AC wall outlet (p. 13).
- ⑤ **OPTICAL jack**  
For connecting to audio components equipped with optical digital output (p. 10).
- ⑥ **COAXIAL jack**  
For connecting to audio components equipped with a coaxial digital output (p. 10).
- ⑦ **CD jacks**  
For connecting to a CD player (p. 10).
- ⑧ **LINE 1-3 jacks**  
For connecting to analog audio components (p. 10).
- ⑨ **SPEAKERS terminals**  
Used to connect speakers (p. 11).
- ⑩ **VOLTAGE SELECTOR**  
**(Only for General and Brazil models)**

## Remote control

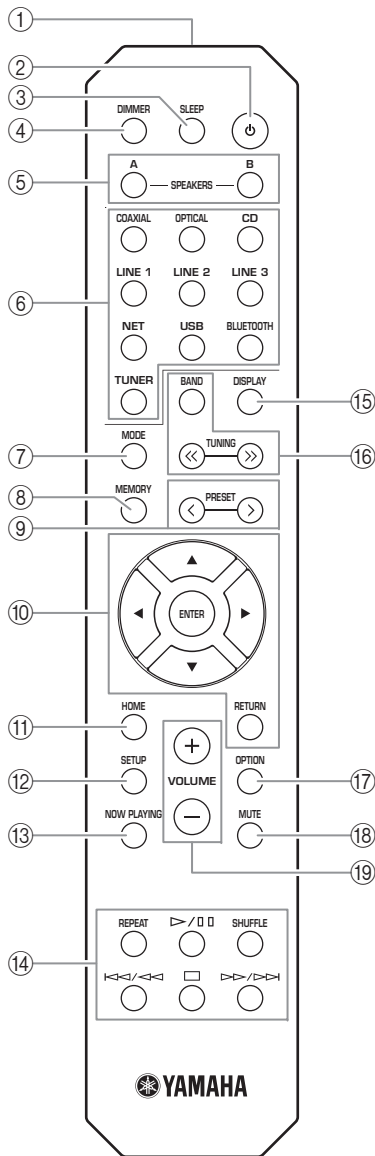

- ① **Infrared signal transmitter**  
Sends infrared signals.
- ② **⏻ (power)**  
Turns on/off (standby) the unit.
- ③ **SLEEP**  
Sets the sleep timer (p. 21).
- ④ **DIMMER**  
Changes the brightness level of the front display.  
Choose brightness from 5 levels by pressing this key repeatedly.

- ⑤ **SPEAKERS A/B**  
Turns on and off the set of speakers connected to the SPEAKERS A and/or SPEAKERS B terminals on the rear panel of this unit when the corresponding key is pressed.
- ⑥ **Input selection keys**  
Select the input source you want to listen to.  
 NET key is for network source. Press repeatedly to select a desired network source.
- ⑦ **MODE**  
Sets the FM band reception mode to automatic stereo or monaural (p. 22, 26).
- ⑧ **MEMORY**  
Registers the current radio station as a preset when TUNER is selected as the input source (p. 23, 27, 31).  
Registers the current playback song or streaming station as a preset when NET, USB are selected as the input source (p. 43).
- ⑨ **PRESET </>**  
Recalls a preset radio station (p. 24, 28, 31) or song/streaming station (p. 43).
- ⑩ **Menu operation keys**  
**Cursor keys**      Select a menu or a parameter.  
**ENTER**              Confirms a selected item.  
**RETURN**              Returns to the previous state.
- ⑪ **HOME**  
Moves up top level when selecting music files, folders, etc.
- ⑫ **SETUP**  
Displays the “SETUP” menu (p. 45).
- ⑬ **NOW PLAYING**  
Displays music information when selecting music files, folders, etc.
- ⑭ **Playback keys**  
Let you play back and perform other operations for network sources, *Bluetooth* devices and USB devices.

**Note**

Yamaha does not guarantee the operation of all *Bluetooth* and USB devices.

⑮ **DISPLAY**

Selects the information displayed on the front display (p. 20).

⑯ **Radio keys**

Operate the radio.

**BAND**

Sets the radio tuner band when TUNER is selected as the input source (p. 22, 26, 30).

**TUNING <</>>**

Selects the tuning frequency (p. 22, 26) or a DAB radio station (p. 30) when TUNER is selected as the input source.

⑰ **OPTION**

Displays the “OPTION” menu (p. 44).

⑱ **MUTE**

Mutes the audio output.

⑲ **VOLUME +/-**

Increases or decreases the sound output level.

■ **Installing batteries**

Change all batteries if you notice the operation range of the remote control narrows. Before inserting new batteries, wipe the battery compartment clean.

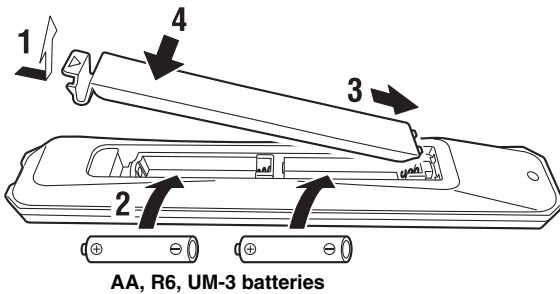
■ **Operation range**

Point the remote control at the remote control sensor on this unit and remain within the operating range shown below. The area between the remote control and this unit must be clear of large obstacles.

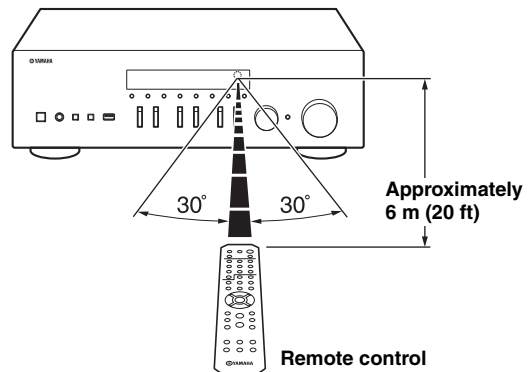
**CAUTION**

- Be careful not to drop the remote control.
- If the batteries run out, immediately remove them from the remote control to prevent an explosion or acid leak.
- If you find leaking batteries, discard the batteries immediately, taking care not to touch the leaked material. If the leaked material comes into contact with your skin or gets into your eyes or mouth, rinse it away immediately and consult a doctor. Clean the battery compartment thoroughly before installing new batteries.
- Do not use old batteries together with new ones. This may shorten the life of the new batteries or cause old batteries to leak.
- Do not use different types of batteries (such as alkaline and manganese batteries) together. Batteries that look the same may have a different specification.
- Dispose of batteries according to your regional regulations.
- Keep the batteries in a location out of reach of children. Batteries can be dangerous if a child were to put in his or her mouth.
- If you plan not to use this unit for a long period of time, remove the batteries from this unit. Otherwise, the batteries will wear out, possibly resulting in a leakage of battery liquid that may damage this unit.

# Connections

Make sure to connect L (left) to L, R (right) to R, “+” to “+” and “-” to “-”. If the connections are faulty, no sound will be heard from the speakers, and if the polarity of the speaker connections is incorrect, the sound will be unnatural and lack bass. Refer to the owner’s manual for each of your components.

Make sure to use RCA cables to connect audio components.

## CAUTION

- Do not connect this unit or other components to the main power until all connections between components are complete.
- Do not let bare speaker wires touch each other or any metal part of this unit. This could damage this unit and/or the speakers.

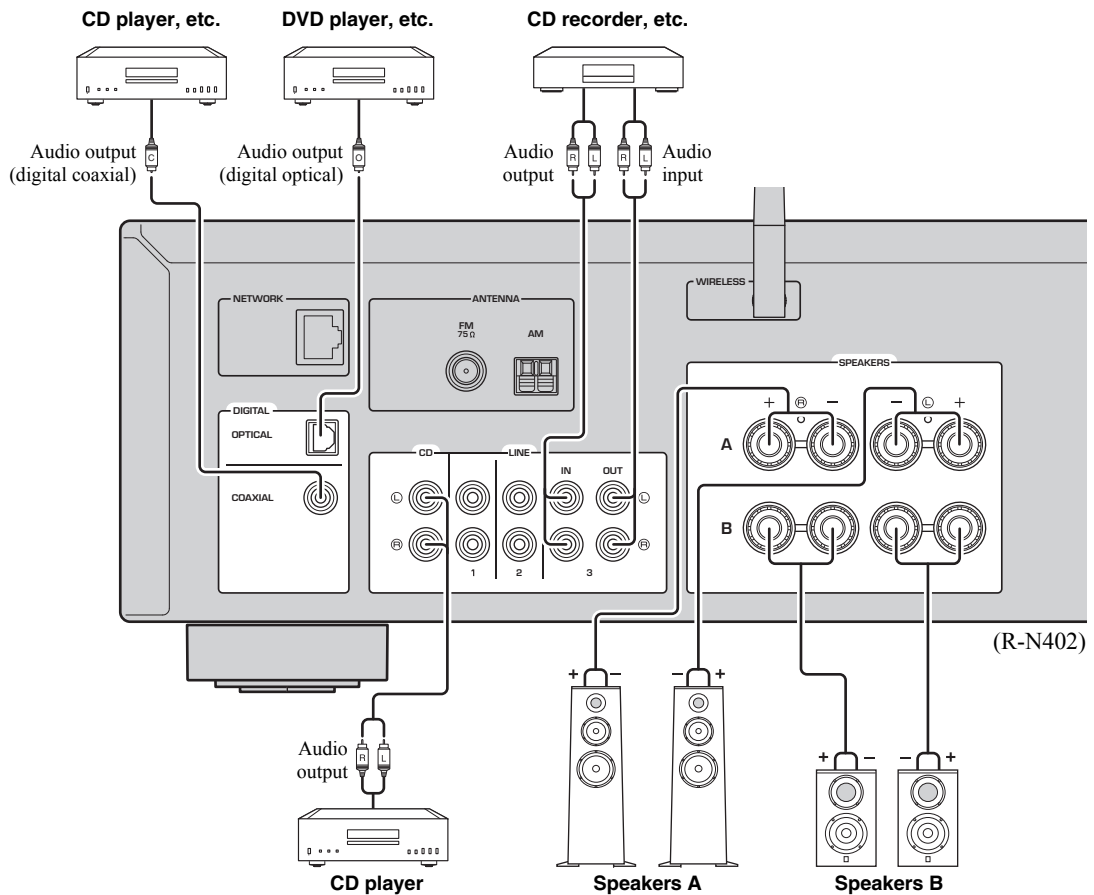

Only PCM signals can be input to the digital (OPTICAL/COAXIAL) jacks of this unit.

## Note

Do not bundle audio cables and speaker cables together with the power cable. Doing so may generate noise.

## Connecting the speakers

### ■ Connecting speaker cables

- ① Remove approximately 10 mm (3/8") of insulation from the ends of the speaker cable and twist the bare wires of the cable firmly together.
- ② Loosen the speaker terminal.
- ③ Insert the bare wires of the cable into the gap on the side (upper right or bottom left) of the terminal.
- ④ Tighten the terminal.

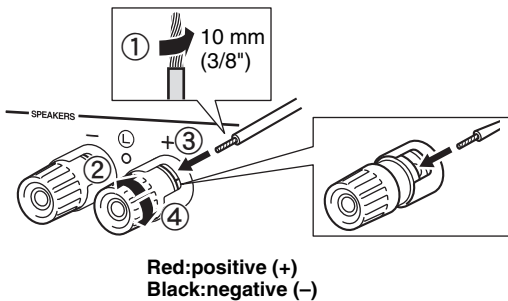

### ■ Connecting via banana plug (North America, Australia, Brazil, General models only)

Tighten the knob and then insert the banana plug into the end of the corresponding terminal.

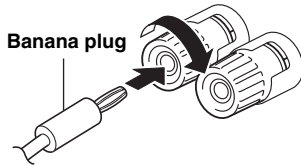

#### Note

When inserting speaker cables into the speaker terminals, insert only the bare speaker wire. If insulated cable is inserted, the connection may be poor and sound may not be heard.

#### CAUTION

Connect the speakers with an impedance as shown below. If you connect speakers with an excessively low impedance, this unit may overheat.

Speaker connection	Speaker impedance
SPEAKERS A or SPEAKERS B	8 Ω or higher
SPEAKERS A and SPEAKERS B	16 Ω or higher (except for North America model)
Bi-wiring	8 Ω or higher

### ■ Bi-wire connection

Bi-wire connection separates the woofer from the combined midrange and tweeter section. A bi-wire compatible speaker has four binding post terminals. These two sets of terminals allow the speaker to be split into two independent sections. With these connections, the mid and high frequency drivers are connected to one set of terminals and the low frequency driver to another set of terminals.

#### This unit

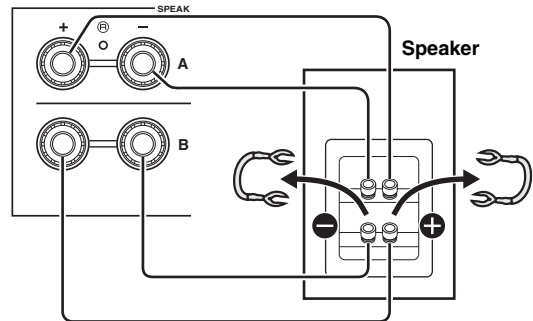

Connect the other speaker to the other set of terminals in the same way.

#### Note

When making bi-wire connections, remove the shorting bridges or cables on the speaker. Refer to the speakers' instruction manuals for more information.



To use the bi-wire connections, press SPEAKERS A and SPEAKERS B (p. 8) so that both speaker indicators ("SP A" and "SP B") light up on the front display.

## Connecting the FM/AM antennas (R-N402)

Connect the supplied FM/AM antenna to this unit. Fix the end of the FM antenna to a wall, and place the AM antenna.

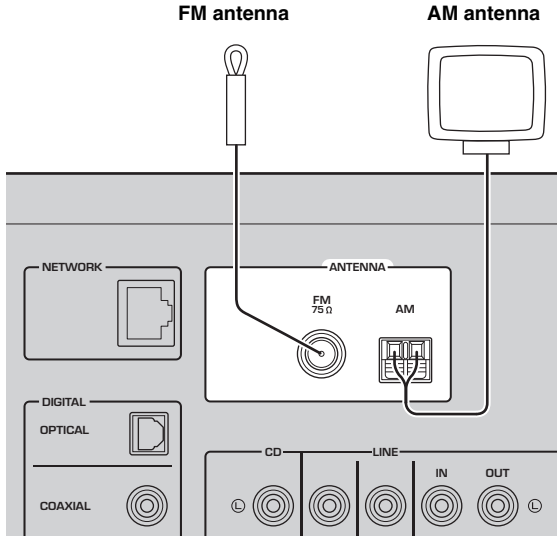

## Connecting the DAB/FM antenna (R-N402D)

Connect the supplied DAB/FM antenna to this unit and fix the antenna ends to a wall.

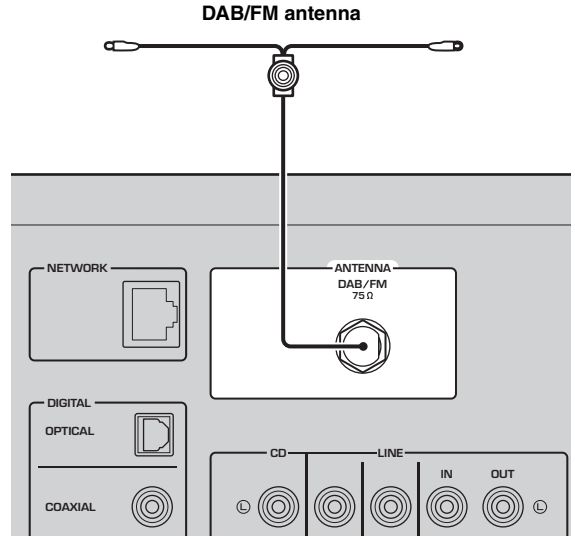

### Notes

- If you experience poor reception quality, install an outdoor antenna.
- Unwind only the length of cable needed from the AM antenna unit.
- The wires of the AM antenna have no polarity.

### Notes

- If you experience poor reception quality, install an outdoor antenna.
- The antenna should be stretched out horizontally.

### ■ Assembling the supplied AM antenna

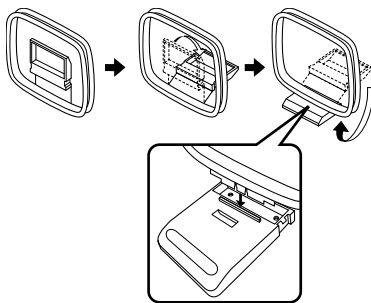

### ■ Connecting the wires of the AM antenna

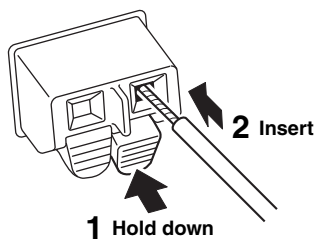

## Connecting the network cable

Connect the unit to your router with a commercially-available STP network cable (CAT-5 or higher straight cable).

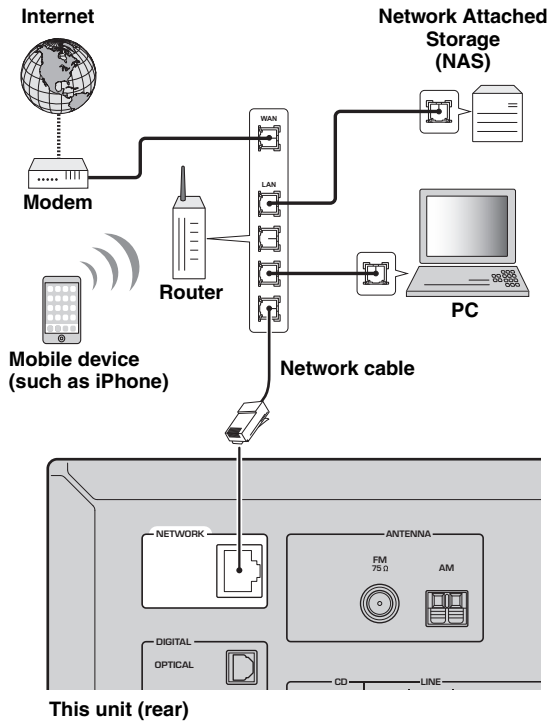

## Preparing a wireless antenna

If you connect the unit wirelessly, erect the wireless antenna. For information on how to connect the unit to a wireless network, see “Connecting to network” (p. 14).

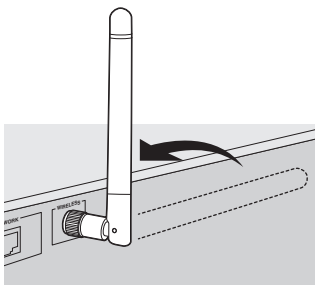

### Note

Do not apply excessive force on the wireless antenna. Doing so may damage the antenna.

## Connecting power cable

Plug the power cable into an AC wall outlet after all other connections are complete.

### CAUTION

Only for General and Brazil models:  
Before connecting the power cable, make sure you set VOLTAGE SELECTOR of this unit according to your local voltage. Improper setting of VOLTAGE SELECTOR may cause fire and damage to this unit.

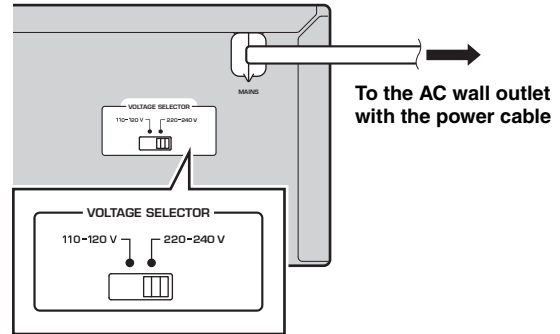

## Turning on the unit

Press  $\phi$  (power) to turn on the unit.

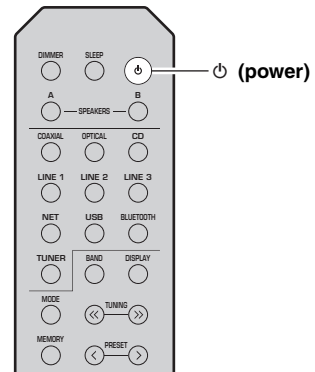

# Connecting to a network

There are several methods to connect the unit to a network. Select a connection method according to your environment.

## Notes

- Some security software installed on your PC or the firewall settings of network devices (such as a router) may block the access of the unit to the network devices or the Internet. In these cases, configure the security software or firewall settings appropriately.
- Each server must be connected to the same subnet as the unit.
- To use the service via the Internet, broadband connection is strongly recommended.
- When playing a high-resolution audio source via the network, we recommend connecting by cable to the router for stable playback.

### WAC (Wireless Accessory Configuration)

If you turn on the power to the unit right after you purchase or initialize it, the unit will automatically use the network settings of the iOS device (iPhone/iPad/iPod touch) and try to connect to a wireless LAN (unless the unit is already connected to a wired LAN).



WAC  
R-N402 XXXXXX  
R-N402 (example)

If you have an iOS device, follow the procedure from Step 6 in the section “Sharing the iOS device setting” (p. 15).

If you plan to connect the unit wirelessly by another method, press RETURN to exit the current screen, and then proceed to one of the sections below.

## ■ Connecting with the MusicCast CONTROLLER app

See MusicCast Setup Guide for details.

## ■ Connecting with a wireless router (access point)

Connect to the network with the method listed below that corresponds to your environment.

Connecting using the Wi-Fi setting of the iOS device (iPhone / iPad / iPod touch)



Share the Wi-Fi setting of the iOS device (p. 15)

Connecting using WPS push button configuration on the wireless router (or access point)



Use the WPS push button configuration (p. 16)

Connecting with a wireless router (access point) without WPS push button configuration



Set the network connection manually (p. 17)

## ■ Connecting to a router using a cable

Connecting using the DHCP server function of the router



You can connect to the network by simply making a wired connection (p. 13)

- For information on how to set the IP address and other menu items, please refer to page 46.
- To switch from a wireless LAN connection to a wired LAN connection, set the “Connection” under the “Network” setup menu to “Wired” (p. 46).

## ■ Connecting without a wired router or wireless router (access point)

Connecting wirelessly to a mobile device (Wireless Direct)



Connect wirelessly with Wireless Direct (p. 18)

## Note

When the unit is connected to the network with Wireless Direct, it cannot connect to any other wireless router (access point). To play back contents from the Internet, connect this unit to a network with a wired router or wireless router (access point).



## Sharing the iOS device setting

You can easily setup a wireless connection by applying the connection settings on iOS devices (iPhone/iPad/iPod touch).

Before proceeding, confirm that your iOS device is connected to a wireless router (access point).

### Notes

- If you perform the following procedure, all network settings will be initialized.
- This configuration does not work if the security protocol of your wireless router (access point) is WEP. In this case, use another connection method.

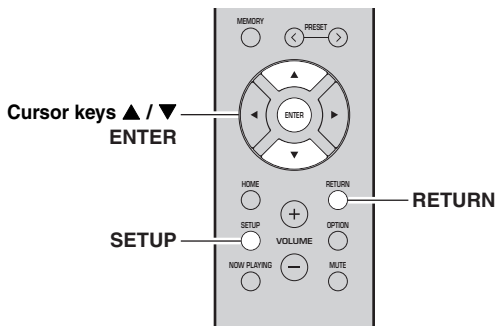

**1 Press SETUP.**

**2 Use the cursor keys (▲ / ▼) to select “Network” and press ENTER.**



To return to the previous state, press RETURN.

**3 Use the cursor keys (▲ / ▼) to select “Connection” and press ENTER.**

**4 Use the cursor keys (▲ / ▼) to select “Wireless” and press ENTER.**



**5 Use the cursor keys (▲ / ▼) to select “Share Setting” and then press ENTER twice.**

**6 On the iOS device, select the unit as the AirPlay speaker in the Wi-Fi screen.**

### Example (iOS 9)

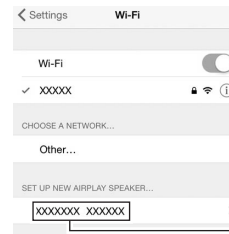

The name of this unit

**7 Check that the “Network” field is set to your preferred network, and then tap “Next”.**

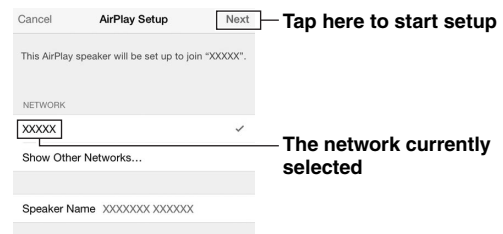

Tap here to start setup

The network currently selected

When the sharing process finishes, the unit is automatically connected to the selected network (access point).

When the setting finishes, verify whether the unit is connected to a wireless network (p. 19).

## Using the WPS push button configuration

You can easily set up a wireless connection with one push of the WPS button.

### Note

This configuration does not work if the security method of your wireless router (access point) is WEP. In this case, use another connection method.

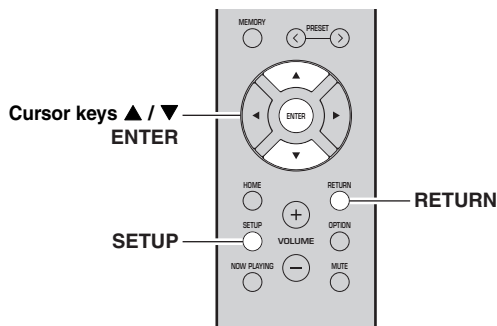

### About WPS

WPS (Wi-Fi Protected Setup) is a standard established by the Wi-Fi Alliance, which allows easy establishment of a wireless home network.

**1 Press SETUP.**

**2 Use the cursor keys (▲ / ▼) to select “Network” and press ENTER.**



To return to the previous state, press RETURN.

**3 Use the cursor keys (▲ / ▼) to select “Connection” and press ENTER.**

**4 Use the cursor keys (▲ / ▼) to select “Wireless” and press ENTER.**

WIRELESS  
WPS

**5 Press ENTER twice.**

“Connecting” appears on the front display.

**6 Push the WPS button on the wireless router (access point).**

When the connection process finishes, “Completed” appears on the front display. When the setting finishes, verify whether the unit is connected to a wireless network (p. 19).

If “Not connected” appears, repeat from Step 1 or try another connection method.

**7 To exit from the menu, press SETUP.**

## Set the wireless network connection manually

Before performing the following procedure, check the security method and security key on the wireless router (access point).

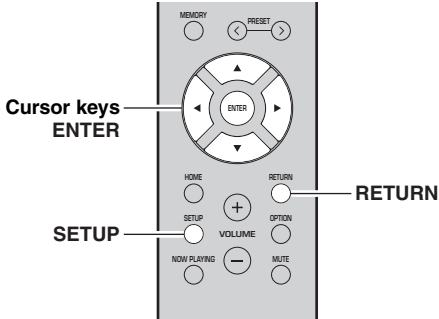

**1** Press **SETUP**.

**2** Use the cursor keys (**▲ / ▼**) to select “Network” and press **ENTER**.



To return to the previous state, press **RETURN**.

**3** Use the cursor keys (**▲ / ▼**) to select “Connection” and press **ENTER**.

**4** Use the cursor keys (**▲ / ▼**) to select “Wireless” and press **ENTER**.

**5** Use the cursor keys (**▲ / ▼**) to select “ManualSetting” and press **ENTER**.



**6** Use the cursor keys (**▲ / ▼**) to select “SSID” and press **ENTER**.



**7** Use the cursor keys to enter the SSID on the wireless router (access point), and press **RETURN** to previous state.

Use the cursor keys (**▲ / ▼**) to select a character and the cursor keys (**◀ / ▶**) to move the edit position. You can insert / delete a character, by pressing **PRESET >** (insert) or **PRESET <** (delete).

**8** Use the cursor keys (**▲ / ▼**) to select “Security” and press **ENTER**.



**9** Use the cursor keys (**◀ / ▶**) to select desired security method and press **RETURN**.

### Settings

None, WEP, WPA2-PSK (AES), Mixed Mode

### Note

If you select “None”, the connection may be insecure since the communication is not encrypted.

**10** Use the cursor keys (**▲ / ▼**) to select “Security Key” and press **ENTER**.



**11** Use the cursor keys to enter the security key on the wireless router (access point), and press **RETURN** to previous state.

If you select “WEP” in Step 9, enter either 5 to 13 character string or 10 to 26 hexadecimal digits.

If you select “WPA2-PSK (AES)” or “Mixed Mode” in Step 10, enter either 8 to 63 character string or 64 hexadecimal digits.

Use the remote control keys as described in Step 7 to enter the key.

**12** Use the cursor keys (**▲ / ▼**) to select “Connect [ENT]” and press **ENTER** to save the setting.

If “ERROR” appears, check the SSID and security key on the wireless router (access point) and repeat from Step 6.

If “ERROR” does not appear, the connection was successful. Verify whether the unit is connected to a wireless network (p. 19).

**13** To exit from the menu, press **SETUP**.

## Connecting a mobile device to the unit directly (Wireless Direct)

Using Wireless Direct, this unit can operate as a wireless network access point that mobile devices can directly connect to.

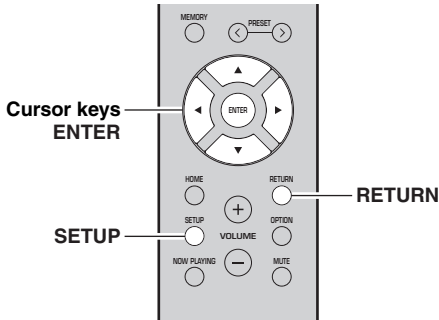

### Note

When the unit is connected to the network with Wireless Direct, it cannot connect to any other wireless router (access point). To play back contents from the Internet, connect this unit to a network with a wired router or wireless router (access point).

**1 Press SETUP.**

**2 Use the cursor keys (▲ / ▼) to select “Network” and press ENTER.**



To return to the previous state, press RETURN.

**3 Use the cursor keys (▲ / ▼) to select “Connection” and press ENTER.**

**4 Use the cursor keys (▲ / ▼) to select “W.Direct” and press ENTER.**



**5 Press ENTER to display the SSID for this unit, and press RETURN to previous state.**

**6 Use the cursor keys (▲ / ▼) to select “Security” and press ENTER.**



**7 Use the cursor keys (◀ / ▶) to select desired security method and press RETURN.**

### Settings

None, WPA2-PSK (AES)

### Note

If you select “None”, the connection may be insecure since the communication is not encrypted.

**8 Use the cursor keys (▲ / ▼) to select “Security Key” and press ENTER.**



**9 Use the cursor keys to enter the security key on this unit, and press RETURN to previous state.**

Enter either 8 to 63 character string or 64 hexadecimal digits.

Use the cursor keys (▲/▼) to select a character and the cursor keys (◀/▶) to move the edit position.

You can insert / delete a character, by pressing PRESET > (insert) or PRESET < (delete).

**10 Use the cursor keys (▲ / ▼) to select “Connect [ENT]” and press ENTER to save the setting.**

The SSID and security key information is required for setup of a mobile device.

When you select the “SSID” in Step 5, you can display the SSID configured for this unit. This SSID can be changed by using cursor keys.

**11 Configure the Wi-Fi settings of a mobile device.**

For details on settings of your mobile device, refer to the instruction manual of the mobile device.

- (1) Enable the Wi-Fi function on the mobile device.
- (2) Select the SSID of this unit from the list of available access points.
- (3) When you are prompted for a password, enter the security key displayed in Step 9.

If “ERROR” appears, check the security key on this unit and repeat Step 11.

If “ERROR” does not appear, the connection was successful. Verify whether the unit is connected to a wireless network (p. 19).

**12 To exit from the menu, press SETUP.**

## Verify the network connection status

Perform the following procedure to verify the unit's connection to a network.

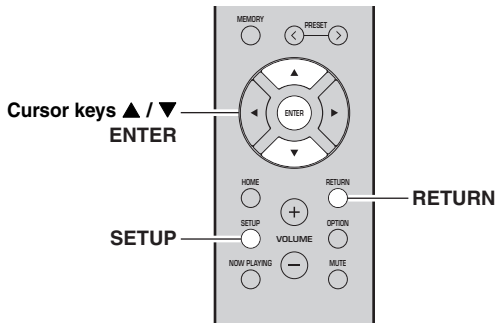

- 1 Press SETUP.**
  - 2 Use the cursor keys (▲ / ▼) to select "Network" and press ENTER.**
- ☀️  
To return to the previous state, press RETURN.
- 3 Use the cursor keys (▲ / ▼) to select "Information" and press ENTER.**
  - 4 Use the cursor keys (▲ / ▼) to select "STATUS".**

STATUS  
📶 Connect

When "Connect" appears, the unit is connected to a network. If "Disconnect" appears, reset connection.

- 5 To exit from the menu, press SETUP.**

# Playback

## Playing a source

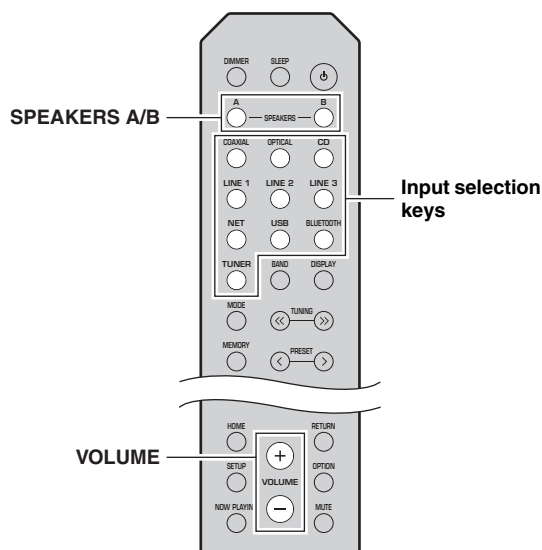

## Switching information on the front display

When you select a network source or USB as the input source, you can switch playback information on the front display.

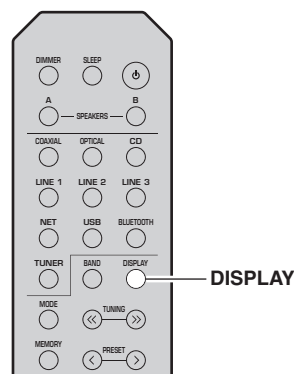

**1 Press one of the input selection keys to select the input source you want to listen to.**

**2 Press SPEAKERS A and/or SPEAKERS B to select speakers A and/or speakers B.**

### Notes

- When one set of speakers is connected using bi-wire connections, or when using two sets of speakers simultaneously (A and B), make sure “SP A” and “SP B” are displayed on the front display.
- When listening with headphones, turn off the speakers.

**3 Play the source.**

**4 Press VOLUME +/- to adjust the sound output level.**



- You can adjust the tonal quality by using the BASS +/- and TREBLE +/- on the front panel (p. 5).
- You can also adjust the speaker balance by using the “Balance” option in the “SETUP” menu (p. 48).

**1 Press DISPLAY.**

Each time you press the key, the displayed item changes.



About 3 seconds later, the corresponding information for the displayed item appears.



Input source	Item
Bluetooth	Track (song title), Artist (artist name), Album (album name)
Server AirPlay USB	Track (song title), Artist (artist name), Album (album name), Time (elapsed time)
Net Radio	Track (song title), Album (album name), Time (elapsed time), Station (station name)

## Using the sleep timer

Use this feature to automatically set this unit to standby mode after a certain amount of time. The sleep timer is useful when you are going to sleep while this unit is playing.

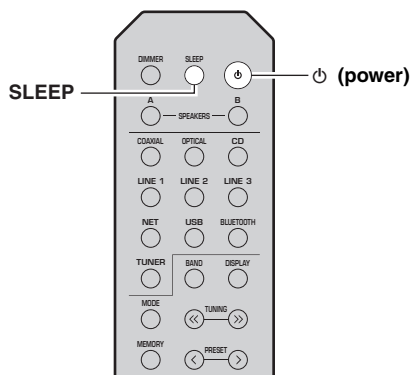

### Note

The sleep timer can only be set with the remote control.

### 1 Press SLEEP repeatedly to set the amount of time before this unit is set to standby mode.

Each time you press SLEEP, the front display changes as shown below.

```

→ Sleep 120 min → Sleep 90 min
Sleep Off ← Sleep 30 min ← Sleep 60 min ←
  
```

The SLEEP indicator blinks while setting the amount of time for the sleep timer.



If the sleep timer is set, the SLEEP indicator on the front display lights up.



- To disable the sleep timer, select “Sleep Off”.
- The sleep timer setting can also be canceled by pressing  $\phi$  (power) to set this unit to standby mode.

# Listening to FM/AM radio (R-N402)

## FM/AM tuning

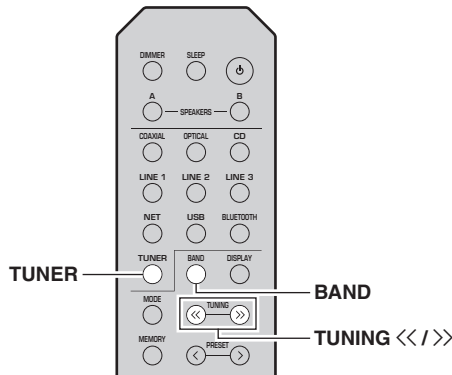

- 1 Press **TUNER** to select “TUNER” as the input source.
- 2 Press **BAND** repeatedly to select the reception band (FM or AM).
- 3 Press and hold **TUNING <</>>** for more than 1 second to begin tuning.  
Press >> to tune in to a higher frequency.  
Press << to tune in to a lower frequency.

The frequency of the received station is shown in the front display.

If a broadcast is being received, the “TUNED” indicator on the front display will light up. If a stereo broadcast is being received, the “STEREO” indicator will also light up.

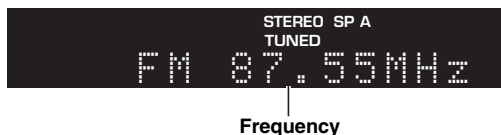

- If the station signals are weak, tuning search does not stop at the desired station.
- When the signal reception for an FM radio station is unstable, switching to monaural may improve it.

## Improving FM reception (FM mode)

If the signal from the station is weak and the sound quality is not good, set the FM band reception mode to monaural mode to improve reception.

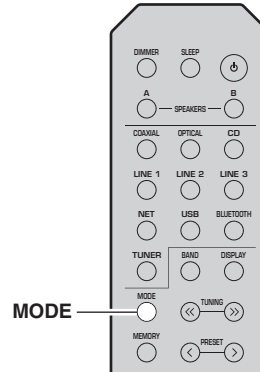

- 1 Press **MODE** repeatedly to select “Stereo” (automatic stereo mode) or “Mono” (monaural mode) when this unit is tuned in to an FM radio station.

When Mono is selected, FM broadcasts will be heard in monaural sound.

### Note

The STEREO indicator on the front panel lights up while listening to a station in stereo mode (p. 6).

## Using preset functions

You can register up to 40 radio stations as presets. Once you have registered stations, you can easily tune in to them by recalling the presets. You can automatically register FM stations that have strong signals. If the FM stations you want to store have weak signals, you can register them manually (p. 23).

## Registering radio stations automatically (FM station only)

### Notes

- If a station is registered to a preset number that already has a station registered to it, the previously registered station is overwritten.
- If the station you want to register is weak in signal strength, try using the manual preset tuning method.
- Only for U.K. and Europe models:  
Only Radio Data System broadcasting stations can be preset automatically.



FM stations registered as presets using the automatic preset registration feature will be heard in stereo.



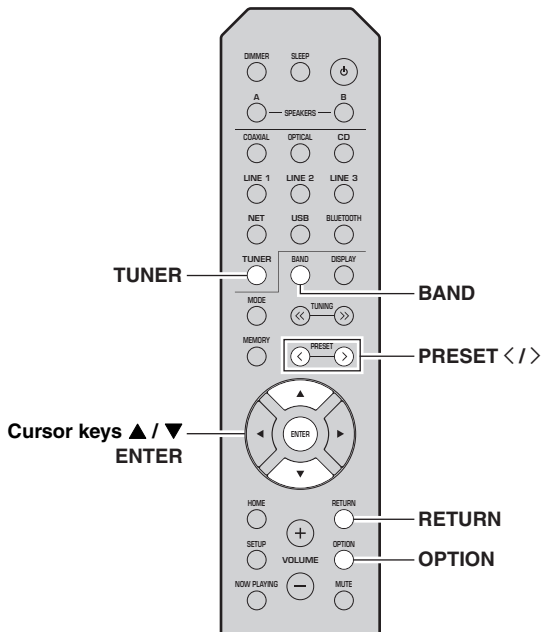

- 1 Press **TUNER** to select “TUNER” as the input source.
- 2 Press **OPTION** on the remote control. The “OPTION” menu is displayed (p. 44).
- 3 Use the cursor keys (**▲** / **▼**) to select “Auto Preset”, and then press **ENTER**.



Preset number                      Frequency

This unit starts scanning the FM band about 5 seconds later from the lowest frequency upwards. To begin scanning immediately, press **ENTER**.

- Before scanning begins, you can specify the first preset number to be used by pressing **PRESET </>** or cursor keys (**▲**/**▼**) on the remote control.
- To cancel scanning, press **RETURN**.

When scanning is complete, “FINISH” is displayed and then the display returns to original state.

## ■ Registering a radio station manually

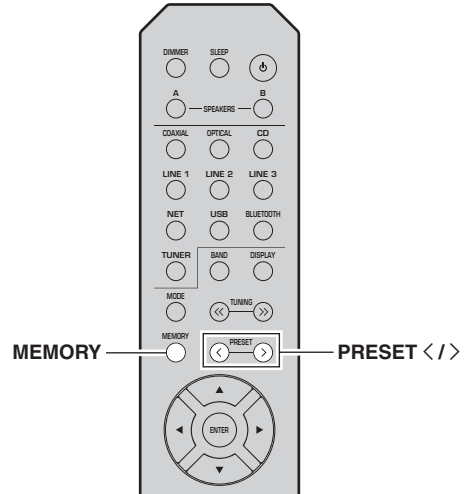

- 1 Tune in to the desired radio station.

See “FM/AM tuning” (p. 22).

- 2 Press **MEMORY**.



By holding down **MEMORY** for more than 3 seconds, you can skip the following steps and automatically register the selected station to an empty preset number (i.e., the preset number following the last preset number used).

- 3 Press **PRESET </>** to select the preset number to which the station will be registered.

When you select a preset number to which no station is registered, the message “Empty” is displayed.



“Empty” (not in use) or the frequency currently registered.

- 4 Press **MEMORY**.

When registration is complete, the display returns to the original state.



To cancel registration, press **RETURN** or do not perform any operations for about 30 seconds.

### ■ Recalling a preset station

You can recall preset stations that you registered using either an automatic station preset or manual station preset.

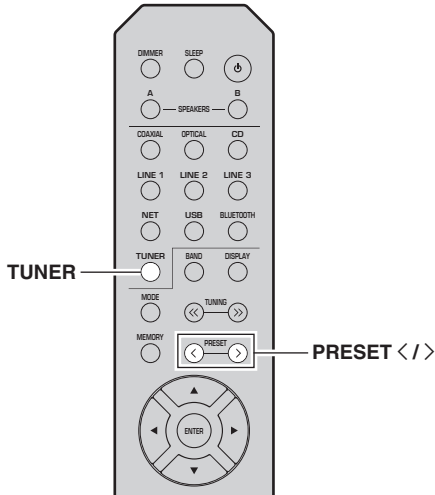

**1 Press TUNER to select “TUNER” as the input source.**

**2 Press PRESET </> to select a preset number.**



- Preset numbers to which no stations are registered are skipped.
- “No Presets” is displayed if no stations are registered.

### ■ Clearing a preset station

You can clear radio stations that are registered to the preset numbers.

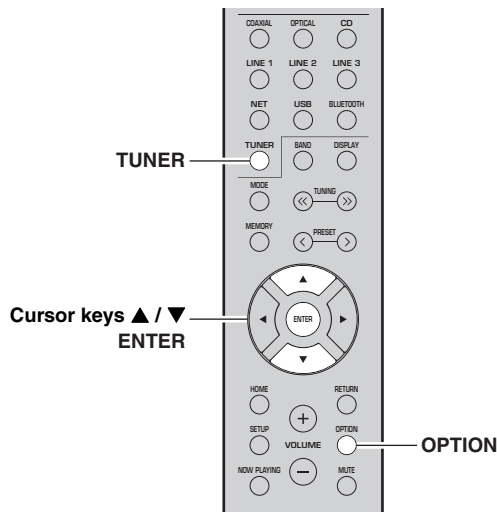

**1 Press TUNER to select “TUNER” as the input source.**

**2 Press OPTION.**

**3 Use the cursor keys (▲ / ▼) to select “Clear Preset” and press ENTER.**



Preset station to be cleared

**4 Use the cursor keys (▲ / ▼) to select a preset station to be cleared and press ENTER.**

If the preset station is cleared, “Cleared” appears and then the next in-use preset number is displayed.



**5 Repeat Step 4 until all desired preset stations are cleared.**

**6 To exit from the “OPTION” menu, press OPTION.**

## Radio Data System tuning (Only for U.K. and Europe models)

Radio Data System is a data transmission system used by FM stations in many countries. The unit can receive various types of Radio Data System data, such as “Program Service”, “Program Type,” “Radio Text” and “Clock Time”, when it is tuned into a Radio Data System broadcasting station.

### ■ Displaying Radio Data System information

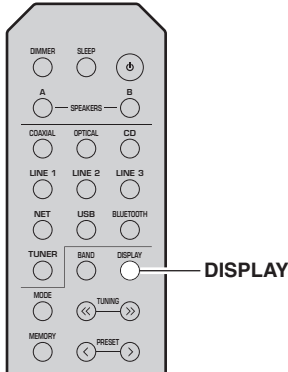

#### 1 Tune in to the desired Radio Data System broadcasting station.

We recommend that you first register radio stations automatically (p. 22) before tuning in to Radio Data System broadcasting stations.

#### 2 Press DISPLAY.

Each time you press the key, the displayed item changes.



Item name

About 3 seconds later, the corresponding information for the displayed item appears.



Information

<b>Program Service</b>	Program service name
<b>Program Type</b>	Current program type
<b>Radio Text</b>	Information on the current program
<b>Clock Time</b>	Current time
<b>Frequency</b>	Frequency

### Note

“Program Service”, “Program Type”, “Radio Text”, and “Clock Time” are not displayed if the radio station does not provide the Radio Data System service.

### ■ Receiving traffic information automatically

When “TUNER” is selected as the input source, the unit automatically receives traffic information. To enable this function, follow the procedure below to set the traffic information station.

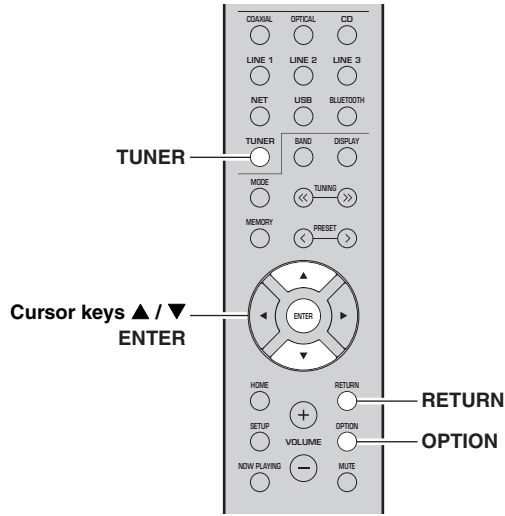

#### 1 When “TUNER” is selected as the input source, press OPTION.

#### 2 Use the cursor keys (▲ / ▼) to select “TrafficProgram” and press ENTER.

The traffic information station search will start in 5 seconds. Press ENTER again to start the search immediately.



- To search upward/downward from the current frequency, press the cursor keys (▲/▼) while “READY” is displayed.
- To cancel the search, press RETURN.
- Texts in parentheses denote indicators on the front display.

The following screen appears for about 3 seconds when the search finishes.



Traffic information station (frequency)

### Note

“TP Not Found” appears for about 3 seconds when no traffic information stations are found.

# Listening to FM radio (R-N402D)

## FM tuning

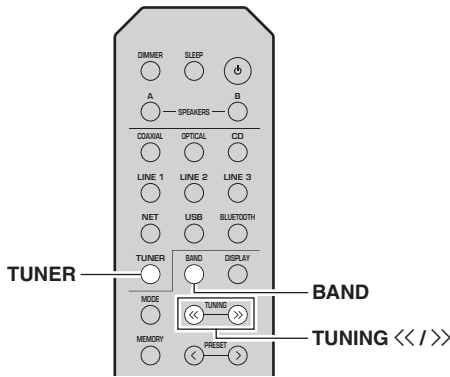

- 1 Press **TUNER** to select “TUNER” as the input source.
- 2 Press **BAND** repeatedly to select the FM band.
- 3 Press and hold **TUNING <</>>** for more than 1 second to begin tuning.

Press >> to tune in to a higher frequency.  
Press << to tune in to a lower frequency.

The frequency of the received station is shown in the front display.

If a broadcast is being received, the “TUNED” indicator on the front display will light up. If a stereo broadcast is being received, the “STEREO” indicator will also light up.

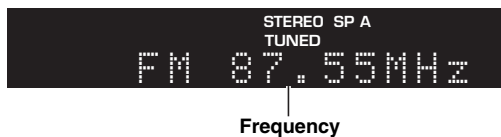

- If the station signals are weak, tuning search does not stop at the desired station.
- When the signal reception for an FM radio station is unstable, switching to monaural may improve it.

## Improving FM reception (FM mode)

If the signal from the station is weak and the sound quality is not good, set the FM band reception mode to monaural mode to improve reception.

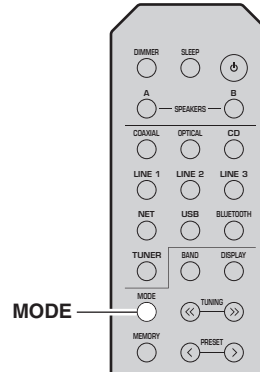

- 1 Press **MODE** repeatedly to select “Stereo” (automatic stereo mode) or “Mono” (monaural mode) when this unit is tuned in to an FM radio station.

When Mono is selected, FM broadcasts will be heard in monaural sound.

### Note

The STEREO indicator on the front panel lights up while listening to a station in stereo mode (p. 6).

## Using preset functions

You can register up to 40 radio stations as presets. Once you have registered stations, you can easily tune in to them by recalling the presets. You can automatically register FM stations that have strong signals. If the FM stations you want to store have weak signals, you can register them manually (p. 27).

## Registering radio stations automatically

### Notes

- If a station is registered to a preset number that already has a station registered to it, the previously registered station is overwritten.
- If the station you want to register is weak in signal strength, try using the manual preset tuning method.
- Only for U.K. and Europe models:  
Only Radio Data System broadcasting stations can be preset automatically.



FM stations registered as presets using the automatic preset registration feature will be heard in stereo.

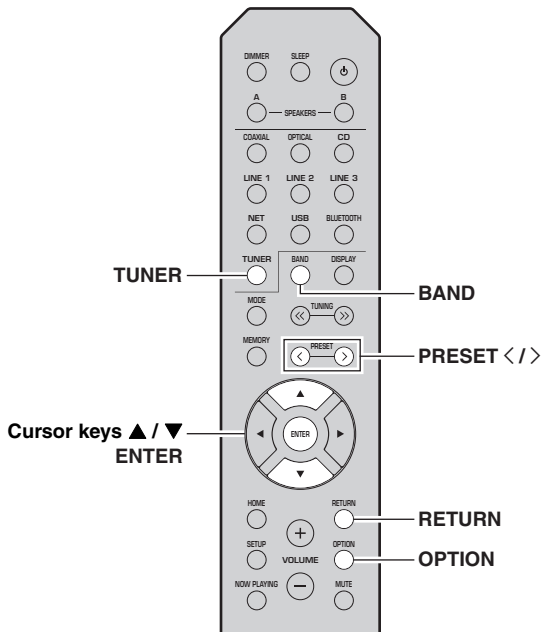

- 1 Press **TUNER** to select “TUNER” as the input source.
- 2 Press **OPTION** on the remote control. The “OPTION” menu is displayed (p. 44).
- 3 Use the cursor keys (**▲** / **▼**) to select “Auto Preset”, and then press **ENTER**.



Preset number                      Frequency

This unit starts scanning the FM band about 5 seconds later from the lowest frequency upwards. To begin scanning immediately, press **ENTER**.

- Before scanning begins, you can specify the first preset number to be used by pressing **PRESET </>** or cursor keys (**▲**/**▼**) on the remote control.
- To cancel scanning, press **RETURN**.

When scanning is complete, “FINISH” is displayed and then the display returns to original state.

## ■ Registering a radio station manually

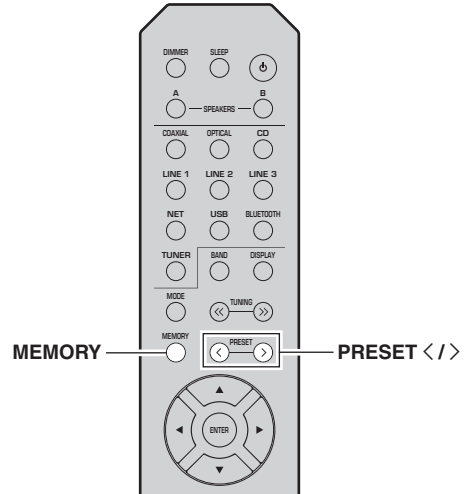

- 1 Tune in to the desired radio station.

See “FM tuning” (p. 26).

- 2 Press **MEMORY**.



By holding down **MEMORY** for more than 3 seconds, you can skip the following steps and automatically register the selected station to an empty preset number (i.e., the preset number following the last preset number used).

- 3 Press **PRESET </>** to select the preset number to which the station will be registered.

When you select a preset number to which no station is registered, the message “Empty” is displayed.



“Empty” (not in use) or the frequency currently registered.

- 4 Press **MEMORY**.

When registration is complete, the display returns to the original state.



To cancel registration, press **RETURN** or do not perform any operations for about 30 seconds.

### ■ Recalling a preset station

You can recall preset stations that were registered using automatic station preset or manual station preset.

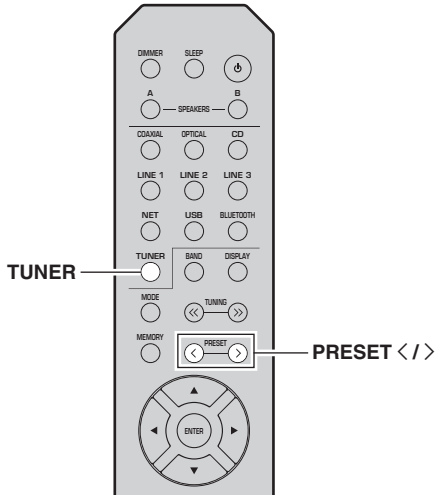

**1 Press TUNER to select “TUNER” as the input source.**

**2 Press PRESET </> to select a preset number.**



- Preset numbers to which no stations are registered are skipped.
- “No Presets” is displayed if no stations are registered.

### ■ Clearing a preset station

Clear radio stations registered to the preset numbers.

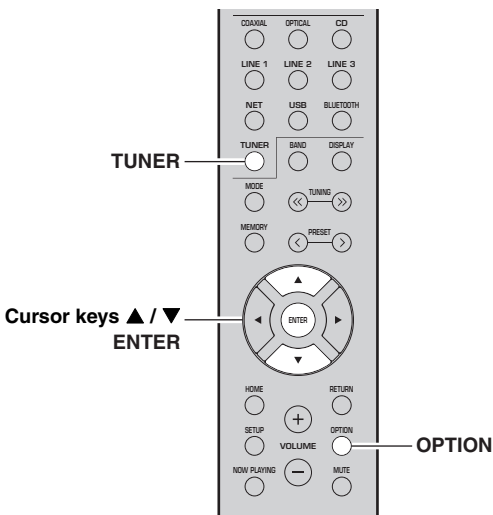

**1 Press TUNER to select “TUNER” as the input source.**

**2 Press OPTION.**

**3 Use the cursor keys (▲ / ▼) to select “Clear Preset” and press ENTER.**



Preset station to be cleared

**4 Use the cursor keys (▲ / ▼) to select a preset station to be cleared and press ENTER.**

If the preset station is cleared, “Cleared” appears and then the next in-use preset number is displayed.



**5 Repeat Step 4 until all desired preset stations are cleared.**

**6 To exit from the “OPTION” menu, press OPTION.**

## Radio Data System tuning (Only for U.K. and Europe models)

Radio Data System is a data transmission system used by FM stations in many countries. The unit can receive various types of Radio Data System data, such as “Program Service”, “Program Type”, “Radio Text” and “Clock Time”, when it is tuned into a Radio Data System broadcasting station.

### ■ Displaying Radio Data System information

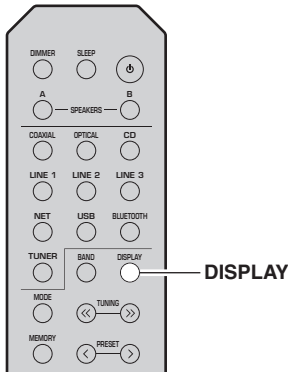

<b>Program Service</b>	Program service name
<b>Program Type</b>	Current program type
<b>Radio Text</b>	Information on the current program
<b>Clock Time</b>	Current time
<b>Frequency</b>	Frequency

#### Note

“Program Service”, “Program Type”, “Radio Text”, and “Clock Time” are not displayed if the radio station does not provide the Radio Data System service.

## 1 Tune in to the desired Radio Data System broadcasting station.



We recommend that you first register radio stations automatically (p. 26) before tuning in to Radio Data System broadcasting stations.

## 2 Press DISPLAY.

Each time you press the key, the displayed item changes.



Item name

About 3 seconds later, the corresponding information for the displayed item appears.



Information

# Listening to DAB radio (R-N402D)

DAB (Digital Audio Broadcasting) uses digital signals for clearer sound and more stable reception compared to analog signals. This unit can also receive DAB+ (an upgraded version of DAB) that allows for more stations using MPEG-4 audio codec (AAC+), which has a more efficient transmission method.

## Note

This unit supports Band III (174 to 240 MHz) only.

## Preparing the DAB tuning

Before tuning in to DAB stations, an initial scan must be performed. When you select the DAB for the first time, the initial scan is performed automatically.

To listen to a DAB station, connect the antenna as described in “Connecting the DAB/FM antenna (R-N402D)” (p. 12).

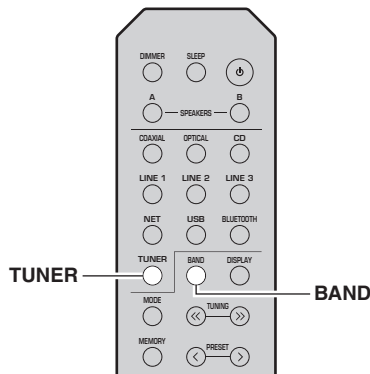

**1 Press TUNER to select “TUNER” as the input source.**

**2 Press BAND to select the DAB band.**

The initial scan starts. During the scan, the progress is displayed on the front panel display.

When the scan is complete, the top of the list of the scanned stations appears on the front panel display.



- If no DAB radio stations are found by an initial scan, “Not Found” will appear on the front panel display, followed by “Off Air”. Press BAND twice to re-select the DAB band and scan again.
- You can check reception strength of each DAB channel label (p. 33).
- To perform an initial scan again after some DAB radio stations are stored, select “Initiate Scan” (p. 44) in the “OPTION” menu. If you perform an initial scan again, the DAB radio stations currently registered to the preset numbers will be cleared.

## Selecting a DAB radio station for reception

You can select a DAB radio station from the stations stored by the initial scan.

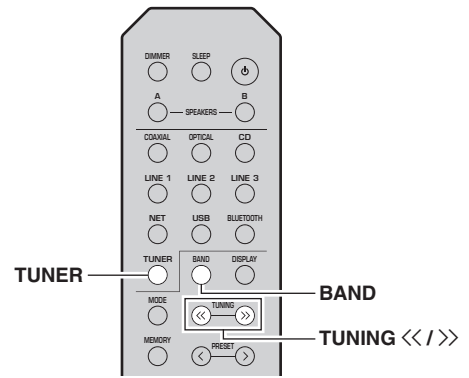

**1 Press TUNER to select “TUNER” as the input source.**

**2 Press BAND to select the DAB band.**

**3 Press TUNING <</> to select a DAB radio station.**



## Notes

- “Off Air” appears when the selected DAB radio station is currently not available.
- When the unit is receiving a secondary station, “2” appears next to “DAB”.



## Using preset function

You can register up to 40 DAB radio stations as presets. Once you have registered stations, you can easily tune in to them by recalling the presets.



You can register up to 40 favorite radio stations each for DAB and FM bands.

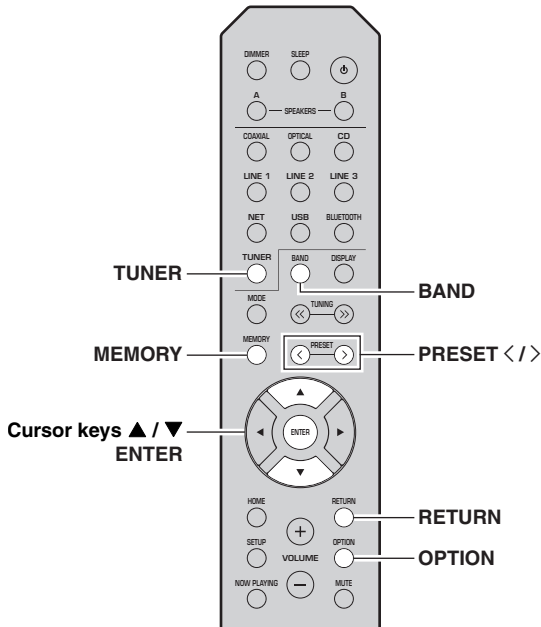

### ■ Registering a DAB radio station

Select a DAB radio station and register it to a preset number.

- 1** Tune in to the desired DAB radio station. See “Selecting a DAB radio station for reception” (p. 30).
- 2** Press MEMORY.



By holding down MEMORY for more than 3 seconds, you can skip the following steps and automatically register the selected station to an empty preset number (i.e., the preset number following the last preset number used).

- 3** Press PRESET </> to select the preset number to which the station will be registered.

When you select a preset number to which no station is registered, the message “Empty” is displayed.

When you select a preset number to which a station has already been registered, the message “Overwrite?” is displayed.



“Empty” (not in use) or “Overwrite?” (in use)

- 4** Press MEMORY.

When registration is complete, the display returns to the original state.



To cancel registration, press RETURN or do not perform any operations for about 30 seconds.

### ■ Recalling a preset station

Tune in to a registered DAB radio station by selecting its preset number.

- 1** Press TUNER to select “TUNER” as the input source.
- 2** Press BAND to select the DAB band.
- 3** Press PRESET </> to select the desired DAB radio station.



- Preset numbers to which no stations are registered are skipped.
- If this unit does not have any preset stations, “No Presets” is displayed.

### ■ Clearing preset DAB radio stations

Clear DAB radio stations registered to the preset numbers.

- 1 Press **TUNER** to select “TUNER” as the input source.
- 2 Press **BAND** to select the DAB band.
- 3 Press **OPTION** to enter the “OPTION” menu. The “OPTION” menu for TUNER is displayed (p. 44).
- 4 Use the cursor keys (▲ / ▼) to select “Clear Preset”, and then press **ENTER**.
- 5 Select the desired preset station number by using the cursor keys (▲ / ▼) repeatedly. The selected preset number blinks on the front panel display.
- 6 Press **ENTER** again to confirm. “Cleared” is displayed on the front panel display. Then, another preset station is shown on the front panel display. When there is no more preset station, “No Presets” is displayed, and then the display returns to the “OPTION” menu. To return the display to the original state, press **RETURN**.

## Displaying the DAB information

This unit can receive various types of DAB information when it is tuned in to a DAB radio station.

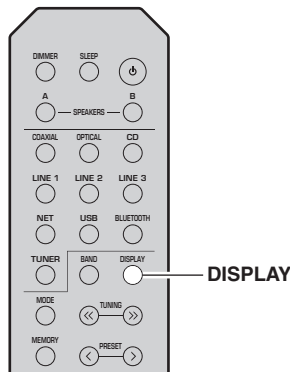

- 1 Press **TUNER** to select “TUNER” as the input source.
- 2 Tune in to the desired DAB radio station.
- 3 Press **DISPLAY**. Each time you press the key, the displayed item changes.



Item name

The selected item followed by a short description appears, and then the corresponding information for that item appears.



Information

Choice	Description
<b>Service Label</b>	Station name
<b>DLS (Dynamic Label Segment)</b>	Information on the current station
<b>Ensemble Label</b>	Ensemble name
<b>Program Type</b>	Station genre
<b>Date And Time</b>	Current date and time
<b>Audio Mode</b>	Audio mode (monaural/stereo) and bit rate
<b>CH Label/Freq.</b>	Channel label and frequency
<b>Signal Quality</b>	Signal reception quality (0 [none] to 100 [best])

### Note

Some information may not be available depending on the selected DAB radio station.

## Checking reception strength of each DAB channel label

You can check reception strength of each DAB channel label (0 [none] to 100 [best]).

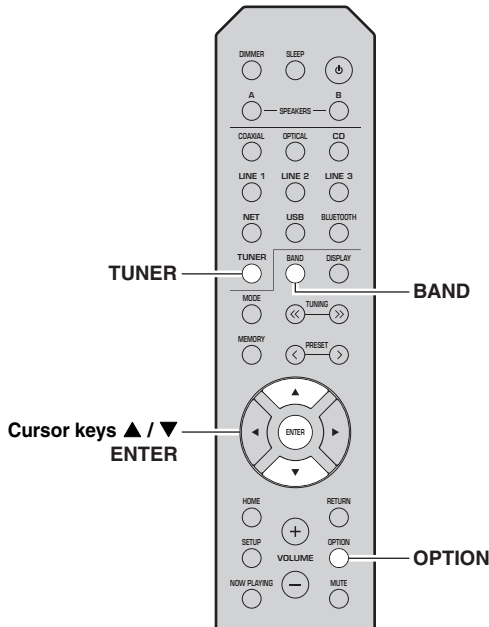

- 1 Press **TUNER** to select “TUNER” as the input source.
- 2 Press **BAND** to select the DAB band.
- 3 Press **OPTION** to enter the “OPTION” menu. The “OPTION” menu for TUNER is displayed (p. 44).
- 4 Use the cursor keys (▲ / ▼) to select “Tune Aid”, and then press **ENTER**.
- 5 Use the cursor keys (▲ / ▼) to select the desired DAB channel label.



DAB channel label

Reception strength

## ■ DAB frequency information

This unit supports Band III (174 to 240 MHz) only.

Frequency	Channel label	Frequency	Channel label
174.928 MHz	5A	208.064 MHz	9D
176.640 MHz	5B	209.936 MHz	10A
178.352 MHz	5C	211.648 MHz	10B
180.064 MHz	5D	213.360 MHz	10C
181.936 MHz	6A	215.072 MHz	10D
183.648 MHz	6B	216.928 MHz	11A
185.360 MHz	6C	218.640 MHz	11B
187.072 MHz	6D	220.352 MHz	11C
188.928 MHz	7A	222.064 MHz	11D
190.640 MHz	7B	223.936 MHz	12A
192.352 MHz	7C	225.648 MHz	12B
194.064 MHz	7D	227.360 MHz	12C
195.936 MHz	8A	229.072 MHz	12D
197.648 MHz	8B	230.784 MHz	13A
199.360 MHz	8C	232.496 MHz	13B
201.072 MHz	8D	234.208 MHz	13C
202.928 MHz	9A	235.776 MHz	13D
204.640 MHz	9B	237.488 MHz	13E
206.352 MHz	9C	239.200 MHz	13F

# Playing back music via *Bluetooth*

You can play back music files stored on a *Bluetooth* device (such as mobile device) on the unit. Please also refer to the owner's manual of your *Bluetooth* device.

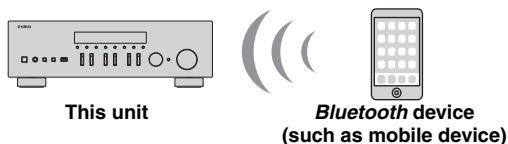

## Notes

- To use the *Bluetooth* function, set “Bluetooth” (p. 47) in the “SETUP” menu to “On”.
- A *Bluetooth* device may not be detected by the unit or some feature may not be compatible, depending on the model.



You can transmit audio to *Bluetooth* speakers or headphones using the MusicCast CONTROLLER app. The audio output can only be selected from the MusicCast CONTROLLER app.

## Connecting a *Bluetooth* device (pairing)

Before you can connect a *Bluetooth* device to the unit for the first time, a pairing operation is required. Pairing is an operation that registers the *Bluetooth* devices with each other beforehand. Once pairing has been completed, subsequent reconnection will be easy even after the *Bluetooth* connection is disconnected.

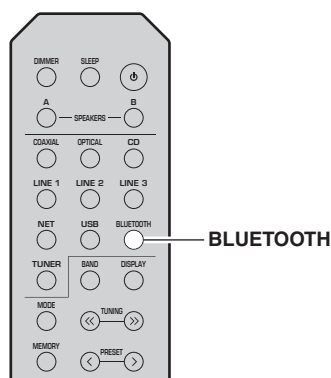

### 1 Press BLUETOOTH to select “Bluetooth” as the input source.

If another *Bluetooth* device is already connected, disconnect the *Bluetooth* connection before you perform a pairing operation.

### 2 Turn on the *Bluetooth* function of the *Bluetooth* device.

### 3 On the *Bluetooth* device, select the unit's model name from the available device list.

After pairing has been completed and the unit is connected to the *Bluetooth* device, “Connected” appears on the front display, and *Bluetooth* indicator will light up.



Complete a pairing procedure within 5 minutes.

## Playing back *Bluetooth* device contents

Connect a paired *Bluetooth* device and start playback. Check the following beforehand:

- Pairing has been completed.
- Bluetooth* function on the *Bluetooth* device is turned on.

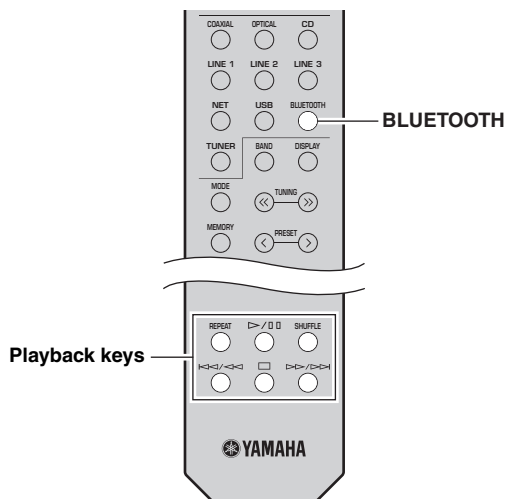

### 1 Press BLUETOOTH to select “Bluetooth” as the input source.



If the unit detects the *Bluetooth* device previously connected, the unit automatically connects to the *Bluetooth* device after Step 1. To establish another *Bluetooth* connection, first disconnect the current *Bluetooth* connection.

## 2 Operate the *Bluetooth* device to establish a *Bluetooth* connection.

Select the unit's model name from the *Bluetooth* device list on your device.

When a connection is established, *Bluetooth* indicator on the front display will light up.



If you cannot connect the *Bluetooth* device, please perform pairing again (p. 34).

## 3 Operate the *Bluetooth* device to play back music.



You can use the playback keys on the remote control to control playback.

### **Disconnecting a *Bluetooth* connection**

Follow one of the procedures below to disconnect a *Bluetooth* connection.

- Turn off the *Bluetooth* function on the *Bluetooth* device.
- Hold down BLUETOOTH on the remote control for at least 3 seconds.
- Select "Disconnect" in "Audio Receive"(p. 47) in the "SETUP" menu, and then press ENTER.

### **Bluetooth**

- *Bluetooth* is a technology for wireless communication between devices within an area of about 10 meters (33 ft) employing the 2.4 GHz frequency band, a band which can be used without a license.

### **Handling *Bluetooth* communications**

- The 2.4 GHz band used by *Bluetooth* compatible devices is a radio band shared by many types of equipment. While *Bluetooth* compatible devices use a technology minimizing the influence of other components using the same radio band, such influence may reduce the speed or distance of communications and in some cases interrupt communications.
- The speed of signal transfer and the distance at which communication is possible differs according to the distance between the communicating devices, the presence of obstacles, radio wave conditions and the type of equipment.
- Yamaha does not guarantee all wireless connections between this unit and devices compatible with *Bluetooth* function.

# Playing back music stored on media servers (PCs/NAS)

You can play back music files stored on your PC or DLNA-compatible NAS on the unit.

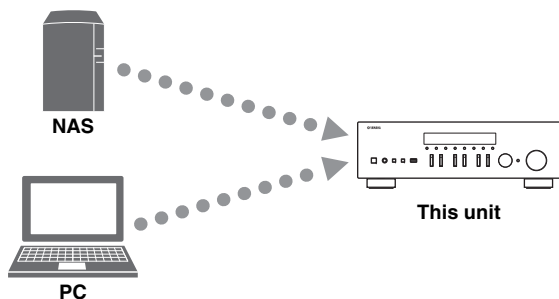

## Notes

- To use this function, the unit and your PC/NAS must be connected to the same router (p. 13). You can check whether the network parameters (such as the IP address) are properly assigned to the unit in "Information" (p. 46) in the "SETUP" menu.
- To play back music files, the server software installed on the PC/NAS must support the music file formats that you want to play back.
- The audio may be interrupted while using the wireless network connection. In this case, use the wired network connection.
- Refer to page 57 for information regarding supported file formats.



You can connect up to 16 media servers to this unit.

## Setting the media sharing of music files

To play back music files in your computer with this unit, you need to make the media sharing setting between the unit and computer (Windows Media Player 11 or later). In here, setting with Windows Media Player in Windows 7 is taken as an example.

### ■ When using Windows Media Player 12

#### 1 Start Windows Media Player 12 on your PC.

#### 2 Select "Stream", then "Turn on media streaming...".

The control panel window of your PC appears.

(Example of English version)

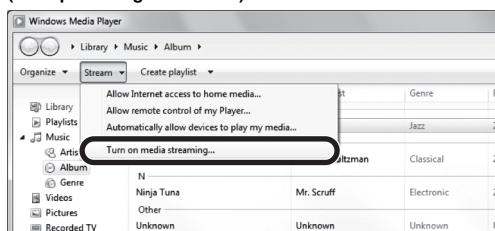

#### 3 Click "Turn on media streaming".

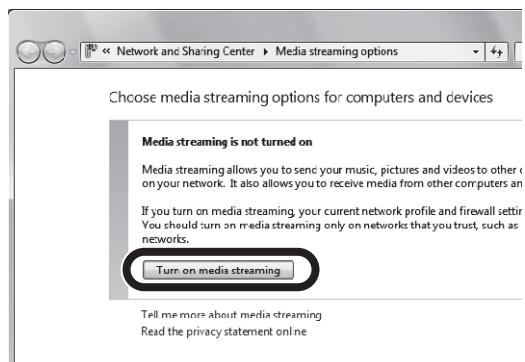

#### 4 Select "Allowed" from the drop-down list next to the unit's model name.

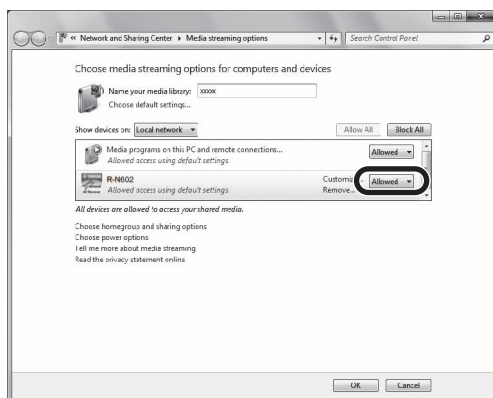

#### 5 Click "OK" to exit.

### ■ When using Windows Media Player 11

#### 1 Start Windows Media Player 11 on your PC.

#### 2 Select "Library" then "Media Sharing".

#### 3 Check the "Share my media to" box, select the unit's icon, then click "Allow".

#### 4 Click "OK" to exit.

### ■ When using a PC or a NAS with other DLNA server software installed

Refer to the instruction manual for the device or software and configure the media sharing settings.

## Playback of PC music contents

Follow the procedure below to operate the PC music contents and start playback.

### Note

“\_” (underscore) will be displayed for characters not supported by the unit.

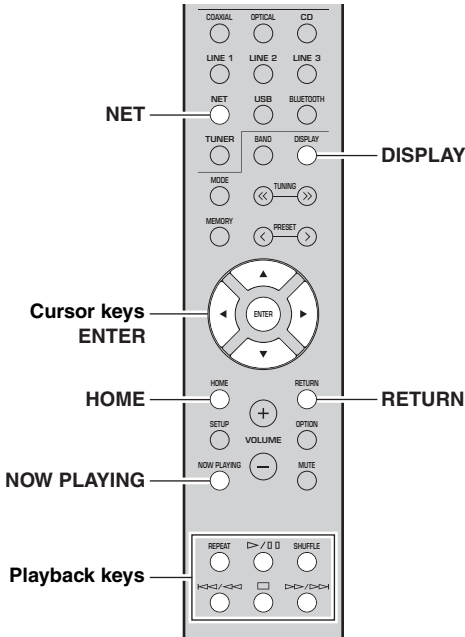

**1** Press **NET** repeatedly to select “Server” as the input source.



**2** Use the cursor keys (▲ / ▼) to select a music server and press **ENTER**.

**3** Use the cursor keys to select an item and press **ENTER**.

If a song is selected, playback starts and the playback information is displayed.



- If playback of a music file selected from the unit is ongoing on your PC, the playback information is displayed.
- You can register the current playback song as a preset (p. 43).
- If you press the **DISPLAY** repeatedly, you can switch the playback information on the front display (p. 20).

Use the following remote control keys to control playback.

Keys	Function
<b>Cursor keys</b>	Select a music file or folder.
<b>ENTER</b>	Starts playback if pressed while content is selected. Moves down one level if pressed while a folder is selected.
<b>RETURN</b>	Moves up one level.
<b>Playback keys</b>	Stops/resumes playback.
	Stops playback.
	Skips forward/backward.
<b>HOME</b>	Displays the root directory of the music server.
<b>NOW PLAYING</b>	Displays information about the song that is playing.



You can also use a DLNA-compatible Digital Media Controller (DMC) to control playback. For details, see “DMC Control” (p. 46) in the “SETUP” menu.

### Repeat/shuffle settings

You can configure the repeat/shuffle settings for the playback of PC music content.

**1** When the input source is “Server,” press **REPEAT** or **SHUFFLE** on the playback key repeatedly to select the playback method.

Playback keys	Setting	Function
<b>REPEAT</b>	Off	Turns off the repeat function.
	One	Plays back the current song repeatedly.
	All	Plays back all songs in the current album (folder) repeatedly.
<b>SHUFFLE</b>	Off	Turns off the shuffle function.
	On	Plays back songs in the current album (folder) in random order.

# Listening to Internet radio

You can listen to Internet radio stations from all over the world.

## Notes

- To use this function, the unit must be connected to the Internet (p. 13). You can check whether the network parameters (such as the IP address) are properly assigned to the unit in “Information” (p. 46) in the “SETUP” menu.
- You may not be able to receive some Internet radio stations.
- The unit uses the vTuner Internet radio station database service.
- This service may be discontinued without notice.

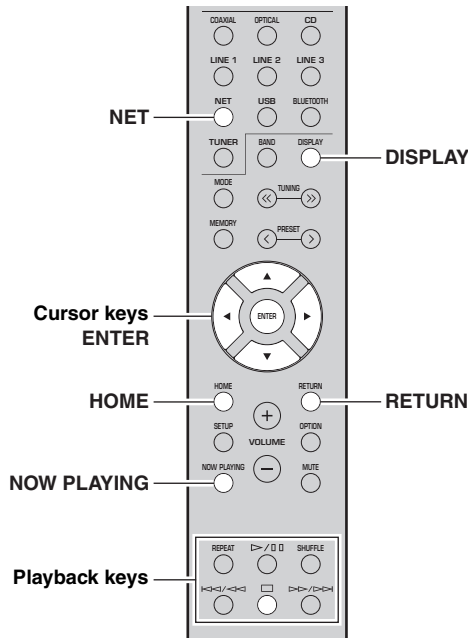

## 1 Press NET repeatedly to select “NetRadio” as the input source.

The station list appears on the front display.



## 2 Use the cursor keys to select an item and press ENTER.

If an Internet radio station is selected, playback starts and the playback information is displayed.



Use the following remote control keys to control playback.

Keys	Function
<b>Cursor keys</b>	Select the Internet radio station or category such as the genre.
<b>ENTER</b>	Starts playback if pressed while an Internet radio station is selected. Moves down one level if pressed while a category is selected.
<b>RETURN</b>	Moves up one level.
<b>Playback keys</b> 	Stops playback.
<b>HOME</b>	Displays the top categories if pressed during playback.
<b>NOW PLAYING</b>	Displays the playback information for the Internet radio station.



- You can register the current playback station as a preset (p. 43).
- If you press the DISPLAY repeatedly, you can switch the playback information on the front display (p. 20).
- Some information may not be available depending on the station.



## Registering favorite Internet radio stations (bookmarks)

Registering your favorite Internet radio stations as “Bookmarks” enables you to access those stations from the “Bookmarks” folder on the front display.

### 1 Select any Internet radio station on the unit.

This operation is necessary to register the radio station for the first time.

### 2 Check the vTuner ID of the unit.

You can find the vTuner ID in “Information” (p. 46) in the “SETUP” menu.

### 3 Access the vTuner website (<http://yradio.vtuner.com/>) with the web browser on your PC and enter the vTuner ID.

You can switch the language.



Enter the vTuner ID in this area.



To use this feature, you need to create your personal account. Create your account using your e-mail address.

### 4 Register your favorite radio stations.

Click the “Add” icon (♥+) next to the station name.



To remove the station from the “Bookmarks” folder, select “Bookmarks” in the Home screen, and then click the “Remove” icon (♥-) next to the station name.

# Playing back music with AirPlay

The AirPlay function allows you to play back iPhone/iPad/iPod touch/iTunes music on the unit via network.

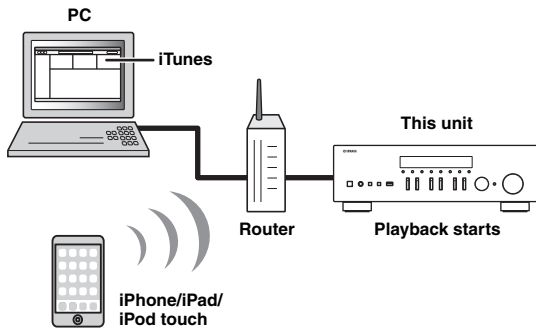

## Notes

- This section describes all the “iPhone”, “iPad” and “iPod touch” as the “iPod”.
- To use this function, the unit and your PC or iPod must be connected to the same router (p. 13). You can check whether the network parameters (such as the IP address) are properly assigned to the unit in “Information” (p. 46) in the “SETUP” menu.

AirPlay works with iPhone, iPad, and iPod touch with iOS 4.3.3 or later, Mac with OS X Mountain Lion or later, and PC with iTunes 10.2.2 or later.  
(as of June 2016)

## Playback of iPod/iTunes music contents

Follow the procedure below to play back iPod/iTunes music contents on the unit.

### 1 Turn on the unit, and start iTunes on the PC or display the playback screen on the iPod.

If the iPod/iTunes recognizes the unit, the AirPlay icon (  ) appears.



For iPods using iOS 7/iOS 8/iOS 9, AirPlay icon is displayed in Control Center. To access Control Center, swipe up from the bottom of the screen.

iTunes (example)



iOS 7/iOS 8/iOS 9 (example)



## Note

If the icon does not appear, check whether the unit and PC/iPod are connected to the router properly.

### 2 On the iPod/iTunes, click (tap) the AirPlay icon and select the unit (network name of the unit) as the audio output device.

iTunes (example)



iPod (example)



Network name of the unit

### 3 Select a song and start playback.

The unit automatically selects “AirPlay” as the input source and starts playback. The playback information is displayed on the front display.





- If you press the DISPLAY repeatedly, you can switch the playback information on the front display (p. 20).
- You can turn on the unit automatically when starting playback on iTunes or iPod by setting “Standby (Network Standby)” (p. 47) in the “SETUP” menu to “On”.
- You can edit the network name (the unit’s name on the network) displayed on iPod/iTunes in “Network Name” (p. 47) in the “SETUP” menu.
- You can adjust the unit’s volume from the iPod/iTunes during playback.

## CAUTION

When you use iPod/iTunes controls to adjust volume, the volume may be unexpectedly loud. This could result in damage to the unit or speakers. If the volume suddenly increases during playback, stop playback on the iPod/iTunes immediately.

Use the following remote control keys to control playback.

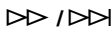
	Keys	Functions
Playback keys		Stops/resumes playback.
		Stops playback.
		Skips forward/backward.
		
	<b>REPEAT</b>	Changes the Repeat settings.
	<b>SHUFFLE</b>	Changes the Shuffle settings.

# Playing back music stored on a USB storage device

You can play back music files stored on a USB storage device on the unit. Refer to the instruction manuals for the USB storage device for more information.

## Notes

- Do not connect devices other than USB mass storage class devices (such as USB chargers or USB hubs), PCs, card readers, an external HDD, etc.
- Some features may not be compatible, depending on the model or manufacturer of the USB storage device.
- Refer to page 57 for information regarding supported file formats.

## Connecting a USB storage device

- 1 Connect the USB storage device to the USB jack.

This unit (front)

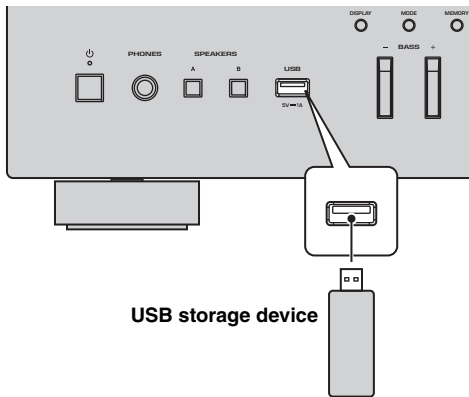

USB storage device



If the USB storage device contains many files, it may take time to load the them. In this case, “Loading...” appears in the front display.

## Notes

- Disconnect the USB storage device from the USB jack when it is not in use.
- Stop playback of the USB storage device before you disconnect it from the USB jack.
- You cannot connect the PC to the USB jack of the unit.

## Playback of USB storage device contents

Follow the procedure below to operate the USB storage device contents and start playback.

## Note

“\_” (underscore) will be displayed for characters not supported by the unit.

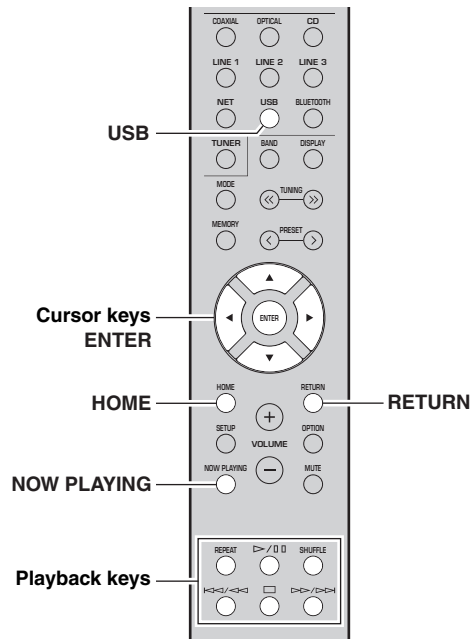

- 1 Press USB to select “USB” as the input source.



**2 Use the cursor keys to select an item and press ENTER.**

If a song is selected, playback starts and the playback information is displayed.



- You can register the current playback song as a preset (p. 43).
- If you press the DISPLAY repeatedly, you can switch the playback information on the front display (p. 20).

Use the following remote control keys to control playback.

Keys	Function
<b>Cursor keys</b>	Select a music file or folder.
<b>ENTER</b>	Starts playback if pressed while a music file is selected. Moves down one level if pressed while a folder is selected.
<b>RETURN</b>	Moves up one level.
<b>Playback keys</b>	Stops/resumes playback.
	Stops playback.
	Skips forward/backward.
	Skips forward/backward.
<b>HOME</b>	Displays the root directory of the USB device.
<b>NOW PLAYING</b>	Displays information about the song that is playing.

**Repeat/shuffle settings**

You can configure the repeat/shuffle settings for playback of USB storage device contents.

**1 If the input source is “USB,” press REPEAT or SHUFFLE on the playback keys repeatedly to select the playback method.**

Playback keys	Setting	Function
<b>REPEAT</b>	Off	Turns off the repeat function.
	One	Plays back the current song repeatedly.
	All	Plays back all songs in the current album (folder) repeatedly.
<b>SHUFFLE</b>	Off	Turns off the shuffle function.
	On	Plays back songs in the current album (folder) in random order.

# Registering the current playback song/station (Preset function)

When you select a network or USB source as the input source, you can register the current playback song or streaming station as a preset. You can program up to 40 such presets.

You can then easily recall any preset song/station by selecting its preset number.

The following input sources can be set as presets.

Server, Net Radio, USB and streaming services.

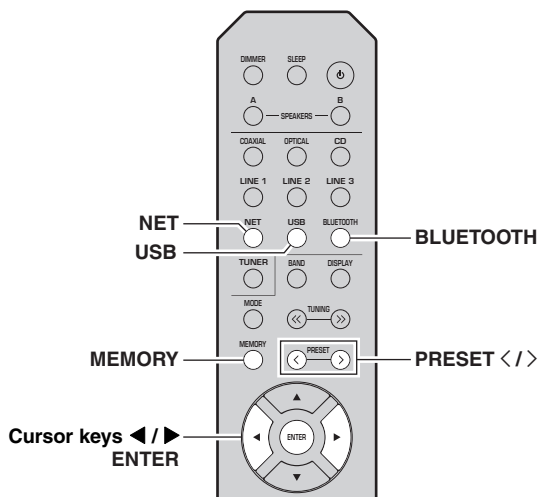

## Registering to a preset

**1 Playback a song or streaming station you want to register.**

**2 Hold down MEMORY for more than 3 seconds.**

The first time you register a song/station, you will be prompted to register the selected song/station to preset number “01”. You will be also prompted to register each additional song/station you select to the next available preset number.



Preset number



To select a preset number for registering, press PRESET </> or the cursor keys (◀▶).

**3 Press MEMORY again to register preset.**



To cancel registration, press RETURN.

## Recalling a preset

**1 Select NET, BLUETOOTH or USB as the input source.**

**2 Press PRESET </> to select a preset number.**

**3 Press ENTER to recall preset.**



- A few seconds after you select the preset number, playback of the selected preset will start.
- To cancel recalling preset, press RETURN.
- Using the MusicCast CONTROLLER app (p. 3) enables you to view a list of registered contents (song titles, radio broadcast stations) and listen to them.

# Configuring playback settings for different playback sources (OPTION menu)

You can configure separate playback settings for different playback sources. This menu allows you to easily configure settings during playback.

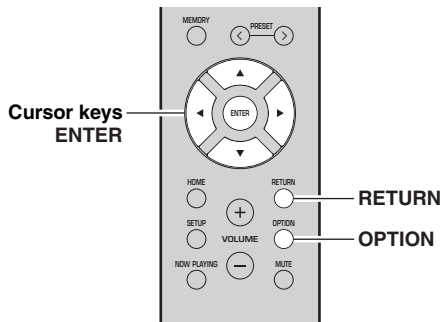

## 1 Press OPTION.



## 2 Use the cursor keys to select an item and press ENTER.

To return to the previous state during menu operations, press RETURN.

## 3 Use the cursor keys (◀ / ▶) to select a setting.

## 4 To exit from the menu, press OPTION.

### OPTION menu items

Available items vary depending on the selected input source.

Item	Function	Page
<b>Volume Trim</b>	Corrects volume differences between input sources.	44
<b>Signal Info.</b>	Displays information about the audio signal.	44
<b>Auto Preset</b>	Automatically registers FM radio stations with strong signals as presets.	22, 26
<b>Clear Preset</b>	Clear radio stations registered to preset numbers.	24, 28, 32
<b>Initiate Scan*1</b>	Performs an initial scan for DAB radio reception.	30
<b>Tune Aid*1</b>	Checks reception strength of each DAB station.	33

Item	Function	Page
<b>TrafficProgram*2</b>	Automatically searches for a traffic information station.	25
<b>Vol.Interlock</b>	Enables/Disables volume controls from iTunes/iPod via AirPlay.	44

\*1 Only for R-N402D

\*2 Only for R-N402 UK and Europe models

### ■ Volume Trim

Corrects volume differences between input sources. If you are bothered by volume differences when switching between input sources, use this function to correct it.



This setting is applied separately to each input source.

#### Setting range

-10 to +10 (1.0 increments)

#### Default

0.0

### ■ Signal Info.

Displays information about audio signal.

#### Choices

<b>FORMAT</b>	Audio format of the input signal
<b>SAMPLING</b>	The number of samples per second of the input digital signal



To switch the information on the front display, press the cursor keys (▲/▼) repeatedly.

### ■ Vol.Interlock (Volume interlock)

Enables/disables volume controls from iTunes/iPod via AirPlay.

#### Settings

<b>Off</b>	Disables volume controls from iTunes/iPod.
<b>Ltd (default)</b>	Enables volume controls from iTunes/iPod within the limited range (1 to 60 and mute).
<b>Full</b>	Enables volume controls from iTunes/iPod in the full range.

# Configuring various functions (SETUP menu)

You can configure the unit's various functions.

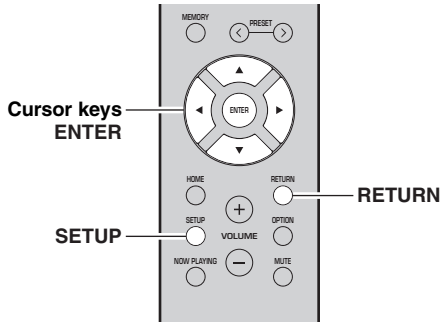

## 1 Press SETUP.



## 2 Use the cursor keys (▲ / ▼) to select a menu.



## 3 Press ENTER.

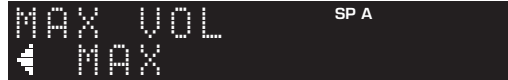

## 4 Use the cursor keys (◀ / ▶) to select a setting and press ENTER.



To return to the previous state during menu operations, press RETURN.

## 5 Exit from the menu, press SETUP.

## SETUP menu items

Menu item		Function	Page
Network	Connection	Selects the network connection method.	46
	Information	Displays the network information on the unit.	46
	IP Address	Configures the network parameters (such as IP address).	46
	DMC Control	Selects whether to allow a DLNA-compatible Digital Media Controller (DMC) to control playback.	46
	Standby (Network Standby)	Selects whether to enable/disable the function that turns on the unit from other network devices.	47
	Network Name	Edits the network name (the unit's name on the network) displayed on other network devices.	47
	Update (Network Update)	Updates the firmware via the Internet.	47
Bluetooth	On/Off	Enables/disables the <i>Bluetooth</i> functions.	47
	Standby (Bluetooth Standby)	Selects whether to enable/disable the function that turns on the unit from <i>Bluetooth</i> devices ( <i>Bluetooth</i> standby).	47
	Audio Receive	Receives audio data from the <i>Bluetooth</i> device.	47
Balance		Adjusts the sound output balance of the left and right speakers to compensate for sound imbalances.	48
Max Volume		Sets the maximum volume to prevent excessive loudness.	48
InitialVolume		Sets the initial volume for when this receiver is turned on.	48
AutoPowerStby (Auto Power Standby)	On/Off	Enables/disables the auto-standby function.	48

## Network

Configures the network settings.

### ■ Connection

Selects the network connection method.

<b>Wired</b>	Select this option when you want to connect the unit to a network with a commercially-available network cable (p. 13).
<b>Wireless</b>	Select this option when you want to connect the unit to a network via the wireless router or access point (p. 15, 16, 17).
<b>W.Direct (Wireless Direct)</b>	Select this option when you want to connect a mobile device to the unit directly. For details on settings, see “Connecting a mobile device to the unit directly (Wireless Direct)” (p. 18).
<b>Extend</b>	Displays connection method of the MusicCast Network.

### ■ Information

Displays the network information on the unit.

<b>NEW FW</b>	Appears if an update for this unit’s firmware is available (p. 51).
<b>STATUS</b>	The connection status of the network.
<b>MC NET</b>	Status of the MusicCast Network. If “Ready” appears, you can use the MusicCast CONTROLLER app.
<b>MAC</b>	Displays MAC address of the unit. MAC address will vary depending on the connection method (wired LAN connection or wireless LAN / Wireless Direct connection).
<b>SSID</b>	(When using wireless LAN connection or Wireless Direct) The SSID of this unit on the wireless network.
<b>IP</b>	IP address
<b>SUBNET</b>	Subnet mask
<b>GATEWAY</b>	The IP address of the default gateway
<b>DNS P</b>	The IP address of the primary DNS server
<b>DNS S</b>	The IP address of the secondary DNS server
<b>VTUNER</b>	The ID of the Internet radio (vTuner)

### ■ IP Address

Configures the network parameters (such as IP address).

#### DHCP

Select whether to use a DHCP server.

<b>Off</b>	Does not use a DHCP server. Configure the network parameters manually. For details, see “Manual network settings” below.
<b>On (default)</b>	Uses a DHCP server to automatically obtain the unit’s network parameters (such as IP address).

#### Manual network settings

**1 Set “DHCP” to “Off”.**

**2 Use the cursor keys (▲ / ▼) to select a parameter type.**

<b>IP</b>	Specifies an IP address.
<b>SUBNET</b>	Specifies a subnet mask.
<b>GATEWAY</b>	Specifies the IP address of the default gateway.
<b>DNS P</b>	Specifies the IP address of the primary DNS server.
<b>DNS S</b>	Specifies the IP address of the secondary DNS server.

**3 Use the cursor keys (◀ / ▶) to select the edit position.**



(Example: IP address setting)

Use the cursor keys (◀ / ▶) to switch between segments (Address1, Address2...) of the address.

**4 Use the Cursor keys (▲ / ▼) to change a value.**

**5 To exit from the menu, press SETUP.**

### ■ DMC Control

Selects whether to allow DLNA-compatible Digital Media Controller (DMC) to control playback.

<b>Disable</b>	Does not allow DMCs to control playback.
<b>Enable (default)</b>	Allows DMCs to control playback.



A Digital Media Controller (DMC) is a device that can control other network devices through the network. When this function is enabled, you can control playback of the unit from DMCs (such as Windows Media Player 12) on the same network.



## ■ Standby (Network Standby)

Selects whether the unit can be turned on from other network devices (network standby).

<b>Off</b>	Disables the network standby function.
<b>On</b>	Enables the network standby function. (The unit consumes more power than when “Off” is selected.)
<b>Auto (default)</b>	Enables the network standby function. The unit enters power-saving mode eight hours after it is disconnected from the network.

## ■ Network Name

Edits the network name (the unit’s name on the network) displayed on other network devices.

### 1 Select “Network Name”.

For information on selecting a menu option, refer to the steps described on page 45.

R-N402 (example)



### 2 Press ENTER to enter the name edit display.

R-N402 (example)



### 3 Use the cursor keys (▲ / ▼) to select a character and (◀ / ▶) to move the edit position.

You can insert / delete a character, by pressing PRESET > (insert) or PRESET < (delete).

### 4 To confirm the new name, press ENTER.

### 5 To exit from the menu, press SETUP.

## ■ Update (Network Update)

Updates the firmware via the network.

<b>Perform Update</b>	Starts the process to update the unit’s firmware. For details, see “Updating the unit’s firmware via the network” (p. 51).
<b>Version</b>	Displays the version of the firmware installed on the unit.
<b>ID</b>	Displays the system ID number.

## Bluetooth

Configures the *Bluetooth* settings.

### ■ On/Off

Enables/disables the *Bluetooth* function (p. 34).

<b>Off</b>	Disables the <i>Bluetooth</i> function.
<b>On (default)</b>	Enables the <i>Bluetooth</i> function. Immediately after selecting the “On”, output of the network source is paused.

### ■ Standby (*Bluetooth* Standby)

Selects whether to enable/disable the function that turns on the unit from *Bluetooth* devices (*Bluetooth* standby). If this function is set to “On”, the unit automatically turns on when a connect operation is performed on the *Bluetooth* device.

<b>Off</b>	Disables the <i>Bluetooth</i> standby function.
<b>On (default)</b>	Enables the <i>Bluetooth</i> standby function. (The unit consumes more power than when “Off” is selected.)



This setting is not available when “Standby (Network Standby)” (p. 47) is set to “Off”.

### ■ Audio Receive

Receives audio data from the *Bluetooth* device.

<b>Disconnect</b>	Disconnects the connected <i>Bluetooth</i> device. To disconnect the <i>Bluetooth</i> device, press ENTER.
-------------------	--

## Balance

Adjusting the sound output balance of the left and right speakers to compensate for sound imbalance caused by speaker locations or listening room condition.

### Setting range

L+10 to R+10

## Max Volume

Sets the maximum volume to prevent excessive loudness.

### Setting range

1 to 99 (1step increments), Max

### Default

Max

## InitialVolume

Sets the initial volume when the receiver is turned on.

### Setting range

Off, Mute, 1 to 99 (1step increments), Max

### Default

Off

## AutoPowerStby (Auto Power Standby)

Enables/disables the auto-standby function. If you do not operate the unit for the specified time, the unit will automatically go into standby mode.

<b>Off</b>	Does not set the unit to standby mode automatically.
<b>On</b>	Sets the unit to standby mode automatically. While NET, BLUETOOTH or USB is selected as the input source, the unit will switch to standby mode if the selected source is not played back for 20 minutes. For all input sources, the unit will switch to standby mode if it is not operated for 8 hours.

### Default

U.K. and Europe models: On

Other models: Off



Just before the unit enters standby mode, “AutoPowerStby” appears and then countdown starts in the front display.

# Configuring the system settings (ADVANCED SETUP menu)

Configure the system settings of the unit while viewing the front display.

**1** Press **⏻** (power) on the front panel to turn off the unit.

**2** While holding down **RETURN** on the front panel, press **⏻** (power).

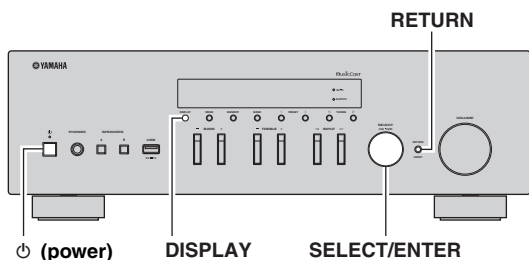

**3** Rotate **SELECT/ENTER** to select an item.

**4** Press **SELECT/ENTER** to select a setting.

**5** Press **⏻** (power) to set the unit to turn off and turn it on again.

The new settings take effect.

## ADVANCED SETUP menu items

Item	Function	Page
REMOTE ID	Selects the unit's remote control ID.	49
TU*	Sets tuner frequency step.	49
INIT	Restores the default settings.	49
UPDATE	Updates the firmware.	50
VERSION	Checks the version of firmware currently installed on the unit.	50

\* Only for Asia, General, Brazil models

## Selecting the remote control ID (REMOTE ID)

When multiple receivers are used in the same room, setting the remote control ID of this unit to ID1 (and setting the other receiver to something other than ID1) can avoid interference from other remote controls.

### Settings

ID1 (default), AUTO



The remote control for certain Yamaha CD players enables you to turn the power to this unit on or off.

## Setting tuner frequency step (TU)

Selects the step size for locating tuner frequencies.

### Settings

FM100/AM10, FM50/AM9 (default)

## Restoring the default settings (INIT)

Restores the default settings for the unit.

### Choices

<b>CANCEL (default)</b>	Does not perform an initialization.
<b>NETWORK</b>	Initializes all of the network, <i>Bluetooth</i> and USB settings. If you initialize the unit, all presets for the network and USB input sources (p. 43) will be cleared.
<b>ALL</b>	Restores the default settings for the unit.

## Updating the firmware (UPDATE)

New firmware that provides additional features or product improvements will be released as needed. If the unit is connected to the Internet, you can download the firmware via the network. For details, refer to the information supplied with updates.

### ■ Firmware update procedure

Do not perform this procedure unless firmware update is necessary. Also, make sure you read the information supplied with updates before updating the firmware.

- 1 Press **SELECT/ENTER** repeatedly to select **“USB”** or **“NETWORK”** and press **DISPLAY** to start firmware update.

#### Choices

<b>USB</b>	Update the firmware using a USB memory device.
<b>NETWORK</b>	Updates the firmware via the Internet.



You can also update the unit's firmware by following the procedure in “Updating the unit's firmware via the network” (p. 51).

## Checking the firmware version (VERSION)

Check the version of firmware currently installed on the unit.



- You can also check the firmware version in “Update (Network Update)” (p. 47) in the “SETUP” menu.
- It may take a while until the firmware version is displayed.

# Updating the unit's firmware via the network

New firmware that provides additional features or product improvements will be released as needed. If the unit is connected to the Internet, you can download the firmware via the network and update it.

## Notes

- Do not operate the unit or disconnect the power cable or network cable during firmware update. Firmware update takes about 20 minutes or more (depending on your Internet connection speed).
- If the unit is connected to the wireless network via a wireless network adapter, network update may not be possible depending on the condition of the wireless connection. In this case, update the firmware using the USB memory device (p. 50).



You can also update the firmware using the USB memory device from the "ADVANCED SETUP" menu (p. 50).

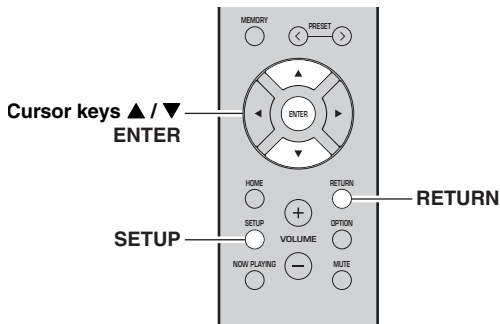

**1 Press SETUP.**

**2 Use the cursor keys (▲ / ▼) to select "Network" and press ENTER.**

**3 Use the cursor keys (▲ / ▼) to select "Information" and press ENTER.**

If new firmware is available, "NEW FW Available" appears on the front display.



**4 Press RETURN to return the previous state.**

**5 Use the cursor keys (▲ / ▼) to select "Update" and press ENTER.**



**6 To start the firmware update, press ENTER.**

The unit restarts and the firmware update starts.



To cancel the operation without updating the firmware, press SETUP.

**7 If "UPDATE SUCCESS" appears on the front display, press ⏻ (power) on the front panel.**

The firmware update is complete.

## ■ Notification of new firmware update

When new firmware is available, "NEW FW Update" will be displayed for a short period of time when the unit is turned on.



To update the unit's firmware, press ENTER (as described in Step 6 above) while this notification is displayed, and then proceed to Step 7.

# Troubleshooting

Refer to the chart below if this unit does not function properly. If the problem you are experiencing is not listed below or if the instructions below do not help, set this unit to standby mode, disconnect the power cable, and contact the nearest authorized Yamaha dealer or service center.

## ■ General

Problem	Cause	Remedy	See page
<b>The power does not turn on.</b>	The protection circuitry has been activated three times consecutively. If the unit is in this state, the STANDBY/ON indicator on the unit will blink when you try to turn on the power.	As a safety precaution, capability to turn on the power is disabled. Contact your nearest Yamaha dealer or service center to request repair.	—
	The power cable is not connected or the plug is not completely inserted.	Connect the power cable firmly.	—
	The protection circuitry has been activated because of a short circuit, etc.	Check that the speaker wires are not touching each other and then turn the power of this unit back on.	10
	The internal microcomputer has frozen, due to an external electric shock (such as lightning or excessive static electricity) or to a drop in the power supply voltage.	Turn off the power and turn it on again after at least 15 seconds elapse. (If the problem persists, disconnect the power cable from the AC wall outlet and plug it again.)	—
<b>The power does not turn off.</b>	The internal microcomputer has frozen, due to an external electric shock (such as lightning or excessive static electricity) or to a drop in the power supply voltage.	Turn off the power and turn it on again after at least 15 seconds elapse. (If the problem persists, disconnect the power cable from the AC wall outlet and plug it again.)	—
<b>No sound.</b>	Incorrect input or output cable connections.	Connect the cables properly. If the problem persists, the cables may be defective.	10
	No appropriate input source has been selected.	Select an appropriate input source with the INPUT <1/> on the front panel (or one of the input selection key on the remote control).	20
	The SPEAKERS A/B switches are not set properly.	Turn on the corresponding SPEAKERS A or SPEAKERS B.	20
	Speaker connections are not secure.	Secure the connections.	10
	Output has been muted.	Turn off the mute.	9
	The Max volume or Initial volume setting is set too low.	Check the settings for “Max Volume” and “Initial Volume” in the “SETUP” menu.	48
	The component corresponding to the selected input source is turned off or is not playing.	Turn the component on and make sure it is playing.	—
	The audio output of a device connected to a digital audio input (COAXIAL/OPTICAL jacks) is set to other than PCM.	Set the audio output of the connected device to PCM.	—
<b>The sound suddenly goes off.</b>	The protection circuitry has been activated because of a short circuit, etc.	Set the speaker impedance to match your speakers.	11
		Check that the speaker wires are not touching each other and then turn the power of this unit back on.	11
	This unit has become too hot.	Make sure the openings on the top panel are not blocked.	—
	The auto power standby function has turned this unit off.	Change the auto power standby (“AutoPowerStby” in the “SETUP” menu) to turn off.	48

Problem	Cause	Remedy	See page
<b>Only the speaker on one side can be heard.</b>	Incorrect cable connections.	Connect the cables properly. If the problem persists, the cables may be defective.	10
	Incorrect setting for the speaker balance.	Set the speaker balance ("Balance" in the "SETUP" menu) to the appropriate setting.	48
<b>There is a lack of bass and no ambience.</b>	The + and – wires are connected in reverse at the amplifier or the speakers.	Connect the speaker wires to the correct + and – phase.	11
<b>A "humming" sound can be heard.</b>	Incorrect cable connections.	Connect the audio plugs firmly. If the problem persists, the cables may be defective.	11
<b>The sound is degraded when listening with the headphones connected to the CD player or the tape deck connected to this unit.</b>	The power of this unit is turned off, or this unit is set to standby mode.	Turn on the power of this unit.	—

### ■ Remote control

Problem	Cause	Remedy	See page
<b>The remote control does not work nor function properly.</b>	Wrong distance or angle.	The remote control will function within a maximum range of 6 m (20 ft) and no more than 30 degrees off-axis from the front panel.	9
	Direct sunlight or lighting (from an inverter type of fluorescent lamp, etc.) is striking the remote control sensor of this unit.	Reposition this unit.	—
	The batteries are weak.	Replace all batteries.	9

### ■ FM reception

Problem	Cause	Remedy	See page
<b>FM stereo reception is noisy.</b>	The particular characteristics of the FM stereo broadcasts being received may cause this problem when the transmitter is too far away or the antenna input is poor.	Check the antenna connections. Try using a high-quality directional FM antenna.	12
		Switch to monaural mode.	22, 26
<b>There is distortion, and clear reception cannot be obtained even with a good FM antenna.</b>	There is multipath interference.	Adjust the antenna position to eliminate the multipath interference.	—
<b>The desired station cannot be tuned in automatically.</b>	The signal is too weak.	Try using a high-quality directional FM antenna.	12
		Try tuning manually.	22, 26
<b>"No presets" is displayed.</b>	No preset stations are registered.	Register stations you want to listen to as preset stations before operation.	22, 26

■ AM reception (R-N402)

Problem	Cause	Remedy	See page
<b>The desired station cannot be tuned in automatically.</b>	The signal is weak or the antenna connections are loose.	Tighten the AM antenna connections and orient it for the best reception.	—
		Try tuning manually.	22, 26
<b>There are continuous crackling and hissing noises.</b>	The noises may result from lightning, fluorescent lamps, motors, thermostats or other electrical equipment.	Try using an outdoor antenna and a earth ground. This will help somewhat, but it is difficult to eliminate all noise.	—
<b>There are buzzing and whining noises.</b>	A TV set is being used nearby.	Move this unit away from the TV set.	—
<b>“No presets” is displayed.</b>	No preset stations are registered.	Register stations you want to listen to as preset stations before operation.	22, 26

■ DAB reception (R-N402D)

Problem	Cause	Remedy	See page
<b>Cannot tune into any DAB stations.</b>	The initial scan operations were not performed.	Perform the initial scan operations.	30
	There is no DAB coverage in your area.	Check with your dealer or WorldDMB Online at “ <a href="http://www.worlddab.org">http://www.worlddab.org</a> ” for a listing of the DAB coverage in your area.	—
	The DAB signals are too weak.	Change the height, direction, or placement of the antenna.	12
<b>The initial scan operations are not successful and “Not Found” appears on the front panel display.</b>	The DAB signals are too weak.		
<b>The DAB station reception is weak.</b>	There is no DAB coverage in your area.	Check with your dealer or WorldDMB Online at “ <a href="http://www.worlddab.org">http://www.worlddab.org</a> ” for a listing of the DAB coverage in your area.	—
	The DAB signals are too weak.	Change the height, direction, or placement of the antenna.	12
<b>There is noise interference (e.g. hiss, crackle, or jitter).</b>	The antenna needs to be repositioned.		
	The DAB signals are too weak.		
<b>The DAB station information does not appear or is inaccurate.</b>	The DAB station may be temporarily out of service, or the DAB station information is not provided by the DAB broadcaster.	Contact the DAB broadcaster.	—



■ **Bluetooth**

Problem	Cause	Remedy	See page
<b>A Bluetooth connection cannot be established.</b>	The <i>Bluetooth</i> function of the unit is disabled.	Enable the <i>Bluetooth</i> function in the “SETUP” menu.	47
	Another <i>Bluetooth</i> device is already connected to the unit.	Terminate the current <i>Bluetooth</i> connection and then establish a new connection.	35
	The unit and the <i>Bluetooth</i> device are too far apart.	Move the <i>Bluetooth</i> device closer to the unit.	—
	There is a device (such as microwave oven and wireless LAN) that outputs signals in the 2.4 GHz frequency band nearby.	Move the unit away from those devices.	—
	The <i>Bluetooth</i> device does not support A2DP.	Use a <i>Bluetooth</i> device that supports A2DP.	—
	Since this unit has been paired with more than 20 <i>Bluetooth</i> devices, pairing information has been deleted.	Try pairing again. This unit can be paired with a maximum total of 20 <i>Bluetooth</i> devices for reception and transmission. When the 21st device is registered, the least frequently used pairing information is deleted.	34
<b>No sound is produced, or the sound is interrupted during playback.</b>	The volume of the <i>Bluetooth</i> device is set too low.	Turn up the volume of the <i>Bluetooth</i> device.	—
	The <i>Bluetooth</i> device is not set to send audio signals to the unit.	Switch the audio output of the <i>Bluetooth</i> device to the unit.	—
	The <i>Bluetooth</i> connection has been terminated.	Establish a <i>Bluetooth</i> connection between the <i>Bluetooth</i> device and the unit again.	34
	The unit and the <i>Bluetooth</i> device are too far apart.	Move the <i>Bluetooth</i> device closer to the unit.	—
	There is a device (such as microwave oven and wireless LAN) that outputs signals in the 2.4 GHz frequency band nearby.	Move the unit away from those devices.	—

■ USB and network

Problem	Cause	Remedy	See page
<b>The unit does not detect the USB device.</b>	The USB device is not connected to the USB jack securely.	Turn off the unit, reconnect your USB device, and turn the unit on again.	—
	The file system of the USB device is not FAT16 or FAT32.	Use a USB device with FAT16 or FAT32 format.	—
<b>Folders and files in the USB device cannot be viewed.</b>	The data in the USB device is protected by the encryption.	Use a USB device without an encryption function.	—
<b>The network feature does not function.</b>	The network parameters (IP address) have not been obtained properly.	Enable the DHCP server function on your router and set “DHCP” in the “SETUP” menu to “On” on the unit. If you want to configure the network parameters manually, check that you are using an IP address which is not used by other network devices in your network.	46
<b>The unit cannot connect to the Internet via a wireless router (access point).</b>	The wireless router (access point) is turned off.	Turn on the wireless router (access point).	—
	The unit and the wireless router (access point) are too far apart.	Place the unit and the wireless router (access point) closer to each other	—
	There is an obstacle between the unit and the wireless router (access point).	Move the unit and the wireless router (access point) in a location where there are no obstacles between them.	—
<b>Wireless network is not found.</b>	Microwave ovens or other wireless devices in your neighborhood might disturb the wireless communication.	Turn off these devices.	—
	Access to the network is restricted by the firewall settings of the wireless router (access point).	Check the firewall setting of the wireless router (access point).	—
<b>The unit does not detect the PC.</b>	The media sharing setting is not correct.	Configure the sharing setting and select the unit as a device to which music contents are shared.	36
	Some security software installed on your PC is blocking the access of the unit to your PC.	Check the settings of security software installed on your PC.	—
	The unit and PC are not in the same network.	Check the network connections and your router settings, and then connect the unit and the PC to the same network.	13
<b>The files in the media server (PCs/NAS) cannot be viewed or played back.</b>	The files are not supported by the unit or the media server.	Use the file format supported by both the unit and the media server. For information about the file formats supported by the unit, see “Supported file formats”.	57
<b>The Internet radio cannot be played.</b>	The selected Internet radio station is currently not available.	There may be a network problem at the radio station, or the service may have been stopped. Try the station later or select another station.	—
	The selected Internet radio station is currently broadcasting silence.	Some Internet radio stations broadcast silence at certain of times of the day. Try the station later or select another station.	—
	Access to the network is restricted by the firewall settings of your network devices (such as the router).	Check the firewall settings of your network devices. The Internet radio can be played only when it passes through the port designated by each radio station. The port number varies depending on the radio station.	—
<b>The iPod does not recognize the unit when using AirPlay.</b>	The unit is connected to a multiple SSID router.	Access to the unit might be restricted by the network separation function on the router. Connect the iPod to the SSID which can access the unit.	—
<b>Firmware update via the Internet failed.</b>	It may not be possible depending on the condition of the Internet.	Update the firmware via the Internet again or use a USB memory device.	50

## Error indications on the front display

Message	Cause	Remedy
<b>Access denied</b>	Access to the PC is denied.	Configure the sharing settings and select the unit as a device to which music contents are shared (p. 36).
<b>Access error</b>	The unit cannot access the USB device.	Turn off the unit and reconnect your USB device. If the problem persists, try another USB device.
	There is a problem with the signal path from the network to the unit.	Make sure your router and modem are turned on. Check the connection between the unit and your router (or hub) (p. 13).
<b>Check SP Wires</b>	The speaker cables short circuit.	Twist the bare wires of the cables firmly and connect to the unit and speakers properly.
<b>No content</b>	There are no playable files in the selected folder.	Select a folder that contains files supported by the unit.
<b>Please wait</b>	The unit is preparing to connect to the network.	Wait until the message disappears. If the message stays more than 3 minutes, turn off the unit and turn it on again.
<b>Unable to play</b>	The unit cannot play back the songs stored on the PC for some reason.	Check if the format of files you are trying to play is supported by the unit. For information about the formats supported by the unit, see "Supported file formats" below. If the unit supports the file format, but still cannot play back any files, the network may be overloaded with heavy traffic.
<b>Version error</b>	Firmware update via the Internet failed.	Update the firmware again.

## Supported file formats

### PC(NAS)/USB

File	Sampling frequency (kHz)	Quantization bitrate (bit)	Bitrate	Gapless playback
<b>WAV *</b>	32/44.1/48/88.2/96/176.4/192	16/24	—	✓
<b>MP3</b>	32/44.1/48	—	8 to 320	—
<b>WMA</b>	32/44.1/48	—	8 to 320	—
<b>MPEG-4 AAC</b>	32/44.1/48	—	8 to 320	—
<b>FLAC</b>	32/44.1/48/88.2/96/176.4/192	16/24	—	✓
<b>ALAC</b>	32/44.1/48/88.2/96	16/24	—	✓
<b>AIFF</b>	32/44.1/48/88.2/96/176.4/192	16/24	—	✓
<b>DSD</b>	2.8 MHz/5.6 MHz	1	—	—

\* Linear PCM format only



- USB devices with encryption cannot be used.
- Digital Rights Management (DRM) contents cannot be played back.

# Specifications

## Network

- Input jack: NETWORK x 1 (100Base-TX/10Base-T)
- PC client function
- Compatible with DLNA ver. 1.5
- AirPlay supported
- Internet radio
- Streaming service
- Wi-Fi function
  - Capable of WPS
  - Capable of sharing with iOS devices by wireless connection
  - Capable of direct connection with mobile device
  - Available security method: WEP, WPA2-PSK (AES), Mixed Mode
  - Radio frequency band: 2.4 GHz
  - Wireless network standard: IEEE 802.11 b/g/n

## Bluetooth

- Source function
  - This unit to sink device (ex. *Bluetooth* headphone)
  - Supported codec .....SBC
- Sink function
  - Source device to this unit (ex. smartphone/tablet)
  - Supported codec .....SBC, AAC
- Capable of play/stop operation from sink device
- *Bluetooth* version .....Ver. 2.1+EDR
- Supported profile .....A2DP, AVRCP
- Wireless output .....*Bluetooth* Class 2
- Maximum communication distance
  - .....10 m (33 ft) without interference

## USB

- Input jack: USB x 1 (USB2.0)
- Current supply capacity: 1.0 A

## Audio

- Minimum RMS output power
  - (40 Hz to 20 kHz, 0.2% THD, 8 Ω)
  - [North America, General, China, Korea, Australia, U.K., Europe and Brazil models] .....100 W + 100 W
  - [Asia model] .....85 W + 85 W
- Dynamic power per channel (IHF) (8/6/4/2 Ω)
  - .....125/150/165/180 W
- Maximum power per channel (1 kHz, 0.7% THD, 4 Ω)
  - [U.K. and Europe models] .....115 W
- IEC power (1 kHz, 0.2% THD, 8 Ω)
  - [U.K. and Europe models] .....110 W
- Damping factor (SPEAKERS A)
  - 1 kHz, 8 Ω .....120 or more
- Maximum effective output power
  - (1 kHz, 10% THD, 8 Ω)
  - [General model] .....140 W
  - [Asia model] .....125 W
- Input sensitivity/input impedance
  - CD, etc. ....500 mV/47 kΩ
- Maximum input signal
  - CD, etc. (1 kHz, 0.5% THD).....2.2 V or more
- Output level/output impedance
  - CD, etc. (input 1 kHz, 500 mV)
  - LINE OUT .....500 mV/2.2 kΩ
  - PHONES (8 Ω load).....470 mV/470 Ω
- Frequency response
  - CD, etc. (20 Hz to 20 kHz) .....0 ± 0.5 dB
  - CD, etc. (10 Hz to 100 kHz) .....0 ± 3.0 dB
- Total harmonic distortion
  - CD, etc. to SPEAKERS OUT
  - (20 Hz to 20 kHz, 50 W, 8 Ω) .....0.2% or less
- Signal to noise ratio (IHF-A)
  - CD, etc. (input shorted, 500 mV).....100 dB or more
- Residual noise (IHF-A) .....70 μV

- Channel separation
  - CD, etc. (5.1 kΩ input shorted, 1/10 kHz) .....65/50 dB or more
- Tone control characteristics
  - BASS
  - Boost/cut (50 Hz) .....± 10 dB
  - TREBLE
  - Boost/cut (20 kHz) .....± 10 dB
- Digital input (OPTICAL/COAXIAL)
  - Support audio sample rate .....32/44.1/48/88.2/96/176.4/192 kHz

## FM

- Tuning range
  - [North America model] .....87.5 to 107.9 MHz
  - [General, Asia and Brazil models]
    - .....87.5 to 107.9 MHz/87.50 to 108.00 MHz
    - [China, Korea, Australia, U.K. and Europe models]
      - .....87.50 to 108.00 MHz
- 50 dB quieting sensitivity (IHF-A, 1 kHz, 100% MOD.)
  - Mono .....3 μV (20.8 dBf)
- Signal to noise ratio (IHF-A)
  - Mono/stereo .....71 dB/70 dB
- Harmonic distortion (1 kHz)
  - Mono/stereo .....0.4%/0.4%
- Antenna input .....75 Ω unbalanced

## AM (R-N402)

- Tuning range
  - [North America model] .....530 to 1710 kHz
  - [General, Asia and Brazil models]
    - .....530 to 1710 kHz/531 to 1611 kHz
    - [China, Korea, Australia, U.K. and Europe models]
      - .....531 to 1611 kHz

## DAB (R-N402D)

- Tuning range.....174-240 MHz (Band III)
- Support audio format
  - .....MPEG 1 Layer II/MPEG 4 HE AAC v2 (AAC+)
- Antenna input .....75 Ω, unbalanced

## General

- Power supply
  - [North America model] .....AC 120 V, 60 Hz
  - [General and Brazil models] ....AC 110-120/220-240 V, 50/60 Hz
  - [China model] .....AC 220 V, 50 Hz
  - [Korea model] .....AC 220 V, 60 Hz
  - [Australia model] .....AC 240 V, 50 Hz
  - [U.K. and Europe models] .....AC 230 V, 50 Hz
  - [Asia model] .....AC 220-240 V, 50/60 Hz
- Power consumption
  - [North America, General, China, Korea, Australia, U.K., Europe and Brazil models] .....200 W
  - [Asia model] .....165 W
- Standby power consumption .....0.1 W
- Network Standby on
  - Wired .....1.7 W
  - Wireless (Wi-Fi/Wireless Direct/*Bluetooth*)....1.8 W/1.8 W/1.8 W
- Dimensions (W × H × D) .....435 × 141 × 340 mm
  - (17-1/8" × 5-1/2" × 13-3/8")
- Reference Dimensions (W × H × D) (with wireless antenna upright)
  - .....435 × 200 × 340 mm
  - (17-1/8" × 7-7/8" × 13-3/8")
- \* Including legs and protrusions
- Weight.....7.3 kg (16.1 lbs)

\* The contents of this manual apply to the latest specifications as of the publishing date. To obtain the latest manual, access the Yamaha website then download the manual file.

# Trademarks



Supports iOS 7 or later for setup using Wireless Accessory Configuration.

“Made for iPod,” “Made for iPhone,” and “Made for iPad” mean that an electronic accessory has been designed to connect specifically to iPod, iPhone, or iPad, respectively, and has been certified by the developer to meet Apple performance standards.

Apple is not responsible for the operation of this device or its compliance with safety and regulatory standards.

Please note that the use of this accessory with iPod, iPhone, or iPad may affect wireless performance.

iTunes, AirPlay, iPad, iPhone, iPod, and iPod touch are trademarks of Apple Inc., registered in the U.S. and other countries.

iPad Air and iPad mini are trademarks of Apple Inc.

App Store is a service mark of Apple Inc.

## Made for.

iPhone 6s Plus, iPhone 6s, iPhone 6 Plus, iPhone 6, iPhone 5s, iPhone 5c, iPhone 5, iPhone 4s  
iPad Pro, iPad mini 4, iPad Air 2, iPad mini 3, iPad Air, iPad mini 2, iPad mini, iPad (3rd and 4th generation), iPad 2  
iPod touch (5th and 6th generation)  
(as of June 2016)



DLNA™ and DLNA CERTIFIED™ are trademarks or registered trademarks of Digital Living Network Alliance. All rights reserved. Unauthorized use is strictly prohibited.

## Windows™

Windows is a registered trademark of Microsoft Corporation in the United States and other countries.

Internet Explorer, Windows Media Audio and Windows Media Player are either registered trademarks or trademarks of Microsoft Corporation in the United States and/or other countries.

## Android™

### Google Play™

Android and Google Play are trademarks of Google Inc.



The Wi-Fi CERTIFIED Logo is a certification mark of the Wi-Fi Alliance.

The Wi-Fi Protected Setup Identifier Mark is a certification mark of the Wi-Fi Alliance.

Wi-Fi, Wi-Fi Alliance, Wi-Fi CERTIFIED, Wi-Fi Protected Setup and WPA2 are trademark or registered trademark of Wi-Fi Alliance.



The *Bluetooth*® word mark and logos are registered trademarks owned by Bluetooth SIG, Inc. and any use of such marks by Yamaha Corporation is under license.

## Bluetooth protocol stack (Blue SDK)

Copyright 1999-2014 OpenSynergy GmbH

All rights reserved. All unpublished rights reserved.

## Explanations regarding GPL

This product utilizes GPL/LGPL open-source software in some sections. You have the right to obtain, duplicate, modify, and redistribute this open-source code only. For information on GPL/LGPL open source software, how to obtain it, and the GPL/LGPL license, refer to the Yamaha Corporation website (<http://download.yamaha.com/sourcecodes/musiccast/>).



MusicCast is a trademark or registered trademark of Yamaha Corporation.



(For R-N402D)

The unit supports DAB/DAB+ tuning.

# Attention: Veuillez lire ce qui suit avant d'utiliser l'appareil.

- 1 Pour utiliser l'appareil au mieux de ses possibilités, lisez attentivement ce mode d'emploi. Conservez-le soigneusement pour référence.
- 2 Installez cet appareil audio dans un endroit bien aéré, frais, sec et propre – à l'abri de la lumière directe du soleil, des sources de chaleur ou de vibration, des poussières, de l'humidité et du froid. Pour une aération correcte, tenez compte des distances minimales suivantes.  
Au-dessus: 30 cm  
À l'arrière: 20 cm  
Sur les côtés: 20 cm
- 3 Placez l'appareil loin des équipements, moteurs et transformateurs électriques, pour éviter les ronflements parasites.
- 4 N'exposez pas l'appareil à des variations brutales de température, ne le placez pas dans un environnement très humide (par exemple dans une pièce contenant un humidificateur) car cela peut entraîner la condensation d'humidité à l'intérieur de l'appareil qui elle-même peut être responsable de secousse électrique, d'incendie, de dommage à l'appareil ou de blessure corporelle.
- 5 Evitez d'installer l'appareil dans un endroit où des objets peuvent tomber, ainsi que là où l'appareil pourrait être exposé à des éclaboussures ou des gouttes d'eau. Sur le dessus de l'appareil, ne placez pas:
  - D'autres appareils qui peuvent endommager la surface de l'appareil ou provoquer sa décoloration.
  - Des objets se consumant (par exemple, une bougie) qui peuvent être responsables d'incendie, de dommage à l'appareil ou de blessure corporelle.
  - Des récipients contenant des liquides qui peuvent être à l'origine de secousse électrique ou de dommage à l'appareil.
- 6 Ne couvrez pas l'appareil d'un journal, d'une nappe, d'un rideau, etc. car cela empêcherait l'évacuation de la chaleur. Toute augmentation de la température intérieure de l'appareil peut être responsable d'incendie, de dommage à l'appareil ou de blessure corporelle.
- 7 Ne branchez pas la fiche du cordon d'alimentation de l'appareil sur une prise secteur aussi longtemps que tous les raccordements n'ont pas été effectués.
- 8 Ne pas faire fonctionner l'appareil à l'envers. Il risquerait de chauffer et d'être endommagé.
- 9 N'exercez aucune force excessive sur les commutateurs, les boutons et les cordons.
- 10 Pour débrancher la fiche du cordon d'alimentation au niveau de la prise secteur, saisissez la fiche et ne tirez pas sur le cordon.
- 11 Ne nettoyez pas l'appareil au moyen d'un solvant chimique, ce qui pourrait endommager la finition. Utilisez un chiffon sec et propre.
- 12 N'alimentez l'appareil qu'à partir de la tension prescrite. Alimenter l'appareil sous une tension plus élevée est dangereux et peut être responsable d'incendie, de dommage à l'appareil ou de blessure corporelle. Yamaha ne saurait être tenue responsable des dommages résultant de l'alimentation de l'appareil sous une tension autre que celle prescrite.
- 13 Pour éviter les dommages dus à la foudre, débranchez le cordon d'alimentation de la prise secteur ou de l'appareil pendant les orages électriques.
- 14 Ne tentez pas de modifier ni de réparer l'appareil. Consultez le service Yamaha compétent pour toute réparation qui serait requise. Le coffret de l'appareil ne doit jamais être ouvert, quelle que soit la raison.
- 15 Si vous envisagez de ne pas vous servir de l'appareil pendant une longue période (par exemple, pendant les vacances), débranchez la fiche du cordon d'alimentation au niveau de la prise secteur.
- 16 Lisez la section intitulée « Guide de dépannage » où figurent une liste d'erreurs de manipulation ordinaires avant de conclure à une anomalie une anomalie de l'appareil.
- 17 Avant de déplacer cet appareil, appuyez sur  $\Phi$  pour le mettre hors tension, puis débranchez la fiche câble d'alimentation de la prise murale.
- 18 La condensation se forme lorsque la température ambiante change brusquement. En ce cas, débranchez la fiche du câble d'alimentation et laissez l'appareil reposer.
- 19 La température de l'appareil peut augmenter en raison d'une utilisation prolongée. En ce cas, coupez l'alimentation de l'appareil et laissez-le au repos pour qu'il refroidisse.
- 20 Installez cet appareil à proximité de la prise secteur et à un emplacement où la fiche du câble d'alimentation est facilement accessible.
- 21 Les piles ne doivent pas être exposées à une chaleur extrême, par exemple au soleil, à une flamme, etc. Lors de la mise au rebut des piles, suivez vos réglementations locales.
- 22 Une pression excessive du son par les écouteurs et le casque d'écoute peut entraîner la perte de l'ouïe.

Cet appareil n'est pas déconnecté du secteur tant qu'il reste branché à la prise de courant, même si l'appareil en soi est éteint par la touche  $\Phi$ . Il se trouve alors « en veille ». En mode veille, l'appareil consomme une très faible quantité de courant.

## AVERTISSEMENT

POUR RÉDUIRE LES RISQUES D'INCENDIE OU DE DÉCHARGE ÉLECTRIQUE, N'EXPOSEZ PAS CET APPAREIL À LA PLUIE OU À L'HUMIDITÉ.

N'utilisez pas cet appareil à moins de 22 cm des personnes disposant d'un stimulateur cardiaque ou d'un défibrillateur.



### Attention

Ne touchez pas la surface indiquée par cette étiquette.

La surface peut chauffer durant l'utilisation.

Les ondes radio peuvent avoir une incidence sur les équipements électroniques médicaux. N'utilisez pas cet appareil à proximité d'équipements médicaux ou à l'intérieur d'institutions médicales.

# Table des matières

## INTRODUCTION

<b>Fonctions de cet appareil</b> .....	2
Sources pouvant être lues par cet appareil .....	2
Utilisation d'applications pratiques (MusicCast CONTROLLER) .....	3
<b>Accessoires fournis</b> .....	3
<b>Commandes et fonctions</b> .....	4
Panneau avant .....	4
Afficheur de la face avant .....	6
Panneau arrière.....	7
Télécommande .....	8

## PRÉPARATION

<b>Raccordements</b> .....	10
Raccordement des enceintes .....	11
Raccordement des antennes FM/AM (R-N402) .....	12
Raccordement de l'antenne DAB/FM (R-N402D) .....	12
Raccordement du câble de réseau .....	13
Préparation d'une antenne sans fil .....	13
Raccordement du cordon d'alimentation .....	13
Mise sous tension de l'unité .....	13
<b>Raccordement à un réseau</b> .....	14
Partage du réglage de l'appareil iOS .....	15
Utilisation de la configuration une pression du bouton WPS .....	16
Réglage manuel de connexion au réseau sans fil .....	17
Connexion directe de l'unité à un appareil mobile (Wireless Direct).....	18
Vérification du statut de connexion réseau.....	19

## OPÉRATIONS DE BASE

<b>Lecture</b> .....	20
Lecture d'une source .....	20
Changement des informations présentées sur l'afficheur de la face avant .....	20
Utilisation de la minuterie de veille .....	21
<b>Écoute de la radio FM/AM (R-N402)</b> .....	22
Syntonisation FM/AM .....	22
Utilisation des fonctions de présélection .....	22
Réception de données Radio Data System (seulement les modèles pour le Royaume-Uni et pour l'Europe).....	25
<b>Écouter la radio FM (R-N402D)</b> .....	26
Syntonisation FM.....	26
Utilisation des fonctions de présélection .....	26
Réception de données Radio Data System (seulement les modèles pour le Royaume-Uni et pour l'Europe).....	29
<b>Écouter la radio DAB (R-N402D)</b> .....	30
Préparer la syntonisation DAB .....	30
Sélectionner une station radio DAB .....	30
Utilisation de la fonction de présélection.....	31
Afficher les informations DAB.....	32
Vérifier la force du signal de chaque canal DAB .....	33

<b>Lecture de musique via Bluetooth</b> .....	34
Raccordement d'un dispositif Bluetooth (jumelage) .....	34
Lecture de contenus sur dispositifs Bluetooth .....	34
Déconnecter une connexion Bluetooth .....	35
<b>Lecture de musique stockée sur des serveurs multimédias (PC/NAS)</b> .....	36
Configuration du partage de support des fichiers de musique.....	36
Lecture de musique sur PC .....	37
<b>Écoute de la radio Internet</b> .....	38
Mémorisation de vos radios Internet favorites avec des signets (Bookmarks) .....	39
<b>Lecture de musique via AirPlay</b> .....	40
Lecture de contenus musicaux issus d'un iPod ou d'iTunes .....	40
<b>Lecture de musique stockée sur un dispositif de stockage USB</b> .....	41
Raccordement d'un dispositif de stockage USB.....	41
Lecture du contenu du dispositif de stockage USB .....	41
<b>Mémorisation du morceau/de la station en cours d'écoute (fonction Preset)</b> .....	43
Mémorisation d'un morceau ou d'une station .....	43
Rappel d'un élément mémorisé .....	43

## OPÉRATIONS AVANCÉES

<b>Configuration de réglages de lecture distincts pour différentes sources de lecture (menu OPTION)</b> .....	44
Éléments du menu OPTION .....	44
<b>Configuration des diverses fonctions (menu SETUP)</b> .....	45
Éléments de menu SETUP .....	45
Network.....	46
Bluetooth.....	47
Balance.....	48
Max Volume .....	48
InitialVolume .....	48
AutoPowerSby (Auto Power Standby) .....	48
<b>Configuration des paramètres du système (menu ADVANCED SETUP)</b> .....	49
Éléments de menu ADVANCED SETUP .....	49
Sélection de l'ID de télécommande (REMOTE ID).....	49
Réglage du pas de fréquence de syntonisation (TU) .....	49
Restauration des réglages par défaut (INIT).....	49
Mise à jour du microprogramme (UPDATE) .....	50
Vérification de la version du microprogramme (VERSION) .....	50
<b>Mise à jour du microprogramme de l'unité via le réseau</b> .....	51

## INFORMATIONS COMPLÉMENTAIRES

<b>Guide de dépannage</b> .....	52
<b>Signalement d'erreurs sur l'afficheur de la face avant</b> ...	57
<b>Formats de fichiers pris en charge</b> .....	57
<b>Caractéristiques techniques</b> .....	58
<b>Marques commerciales</b> .....	59

- « Note » signale les précautions à prendre concernant l'utilisation de l'unité et les limites de ses fonctions.  signale des explications supplémentaires permettant une meilleure utilisation.
- Ce manuel décrit les opérations réalisables avec la télécommande fournie.
- Dans ce manuel, les dispositifs mobiles iOS et Android sont désignés collectivement par les termes « appareils mobiles ». Lorsque requis, le type spécifique de l'appareil mobile est mentionné dans les explications.

# Fonctions de cet appareil

Ce récepteur réseau est compatible avec des sources réseau telles qu'une passerelle multimédia et des appareils mobiles. Il permet la restitution de sources analogiques telles qu'un lecteur de CD, mais aussi de dispositifs *Bluetooth* et de services de diffusion en réseau.

## Sources pouvant être lues par cet appareil

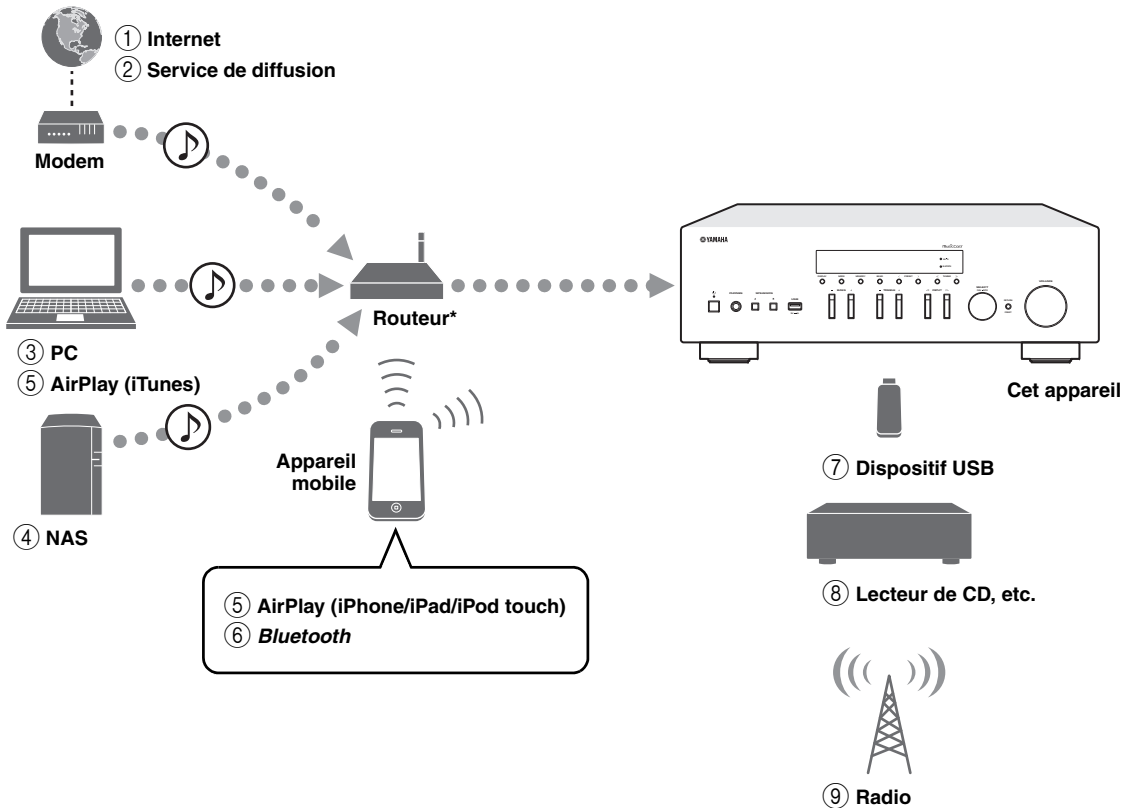

\* Il vous faut un routeur Wi-Fi (point d'accès) en vente dans le commerce pour utiliser un appareil mobile.

- ① Écoute de la radio Internet (p. 38)
- ② Écoute d'un service de diffusion (voyez le supplément pour chaque service)
- ③ Lecture de fichiers de musique stockés sur votre PC (p. 36)
- ④ Lecture de fichiers de musique stockés sur votre NAS (p. 36)
- ⑤ Lecture de musique via AirPlay (p. 40)
- ⑥ Lecture de contenus audio stockés sur dispositifs *Bluetooth* (p. 34)
- ⑦ Lecture de fichiers de musique stockés sur votre dispositif USB (p. 41)
- ⑧ Écoute d'un dispositif externe (p. 10)
- ⑨ Écoute de la radio (p. 22, 26, 30)



Pour plus de détails concernant le raccordement des périphériques externes, reportez-vous à la section «Raccordements» (p.10).



## Utilisation d'applications pratiques (MusicCast CONTROLLER)

Vous pouvez installer l'application MusicCast CONTROLLER –gratuite et spécialement conçue pour cette unité– sur un appareil mobile afin de piloter et programmer l'unité, ou de l'utiliser pour écouter des services de diffusion. Pour plus d'informations, recherchez l'expression « MusicCast CONTROLLER » dans App Store ou Google Play.

### ■ Possibilités offertes par MusicCast CONTROLLER

- Utilisation des fonctions de base de l'unité (mise sous/hors tension, réglage du volume et choix de l'entrée)
  - Lecture de morceaux stockés sur ordinateur (serveurs)
  - Sélection d'une station de radio Internet
  - Lecture de fichiers de musique stockés sur appareils mobiles
  - Lecture de fichiers de musique d'un service de diffusion
  - Transmission et réception audio entre l'unité et d'autres appareils Yamaha compatibles MusicCast
- Voyez MusicCast Guide de configuration pour plus de renseignements.

## Accessoires fournis

Vérifiez que les accessoires suivants sont fournis avec le produit.

Télécommande

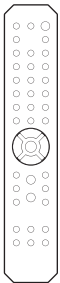

Antenne AM (R-N402)

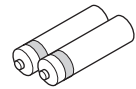

Antenne FM (R-N402)

Piles (x2)  
(AA, R6, UM-3)

\* L'un des éléments ci-dessus est fourni selon la région où a été acheté l'appareil.

Antenne DAB/FM (R-N402D)

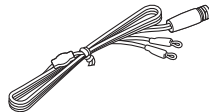

# Commandes et fonctions

## Panneau avant

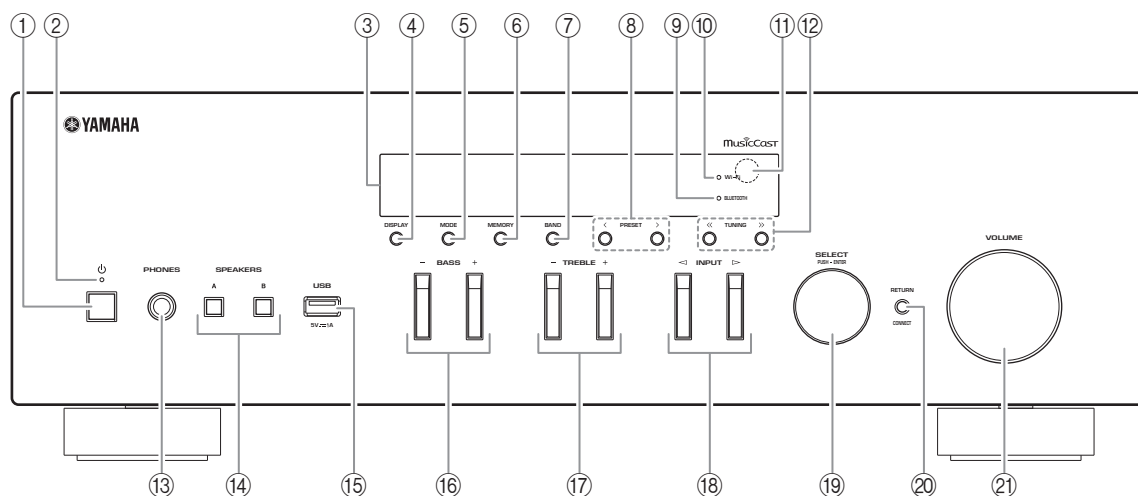

- ① **⏻ (alimentation)**  
Met l'unité sous ou hors tension (veille).
- ② **Témoin STANDBY/ON**  
Fortement éclairé : alimentation activée  
Faiblement éclairé : mode veille
- ③ **Afficheur de la face avant**  
Indique des informations sur l'état opérationnel de l'appareil.
- ④ **DISPLAY**  
Sélectionne les informations présentées sur l'afficheur de la face avant (p. 20).
- ⑤ **MODE**  
Règle le mode de réception de la bande FM sur stéréo automatique ou mono (p. 22, 26).
- ⑥ **MEMORY**  
Mémorise la station actuelle sous forme d'une présélection quand la source d'entrée TUNER est sélectionnée (p. 23, 27, 31).  
Mémorise le morceau en cours de restitution ou la station de diffusion actuelle sous forme d'une présélection quand la source d'entrée NET, USB est sélectionnée (p. 43).
- ⑦ **BAND**  
Règle la bande du syntoniseur quand la source d'entrée TUNER est sélectionnée. (p. 22, 26, 30)
- ⑧ **PRESET </>**  
Rappelle une station radio présélectionnée (p. 24, 28, 31) ou un morceau/une station de diffusion (p. 43).
- ⑨ **Témoin BLUETOOTH**  
S'allume lorsque l'unité est raccordée à un dispositif Bluetooth.
- ⑩ **Témoin Wi-Fi**  
S'allume lorsque l'unité est raccordée à un réseau sans fil.  
S'allume aussi quand vous enregistrez l'unité avec l'application MusicCast CONTROLLER, même si l'unité est connectée à un réseau filaire.
- ⑪ **Capteur de télécommande**  
Il reçoit les signaux émis par la télécommande.
- ⑫ **TUNING <</>>**  
Règle la fréquence de syntonisation (p. 22, 26) ou choisit une station radio DAB (p. 30) quand la source d'entrée TUNER est sélectionnée.

- ⑬ **Prise PHONES**  
Dévie le son vers votre casque en vue d'une écoute individuelle.
- ⑭ **SPEAKERS A/B**  
Active ou désactive le jeu d'enceintes raccordées aux bornes SPEAKERS A et/ou SPEAKERS B situées sur le panneau arrière à chaque pression sur le bouton correspondant.
- ⑮ **Prise USB**  
Pour le raccordement d'un dispositif de stockage USB (p. 41).
- ⑯ **BASS +/-**  
Augmente ou réduit la réponse dans les basses fréquences.  
Plage de commande : -10 à +10 (20 Hz)
- ⑰ **TREBLE +/-**  
Augmente ou réduit la réponse dans les hautes fréquences.  
Plage de commande : -10 à +10 (20 kHz)
- ⑱ **INPUT </>**  
Sélectionne la source d'entrée que vous souhaitez écouter.
- ⑲ **SELECT/ENTER (molette)**  
Tournez la molette pour choisir une valeur numérique ou un réglage et appuyez dessus pour confirmer votre sélection.
- ⑳ **RETURN**  
Retourne au contenu précédent de l'afficheur de la face avant.
- CONNECT**  
Permet de commander l'unité avec l'application MusicCast CONTROLLER pour appareils mobiles et conçue spécialement pour l'unité.  
Voyez MusicCast Guide de configuration pour plus de renseignements.
- ㉑ **Commande VOLUME**  
Augmente ou réduit le niveau sonore.

## Afficheur de la face avant

[La radio AM n'est disponible que pour le modèle R-N402.]

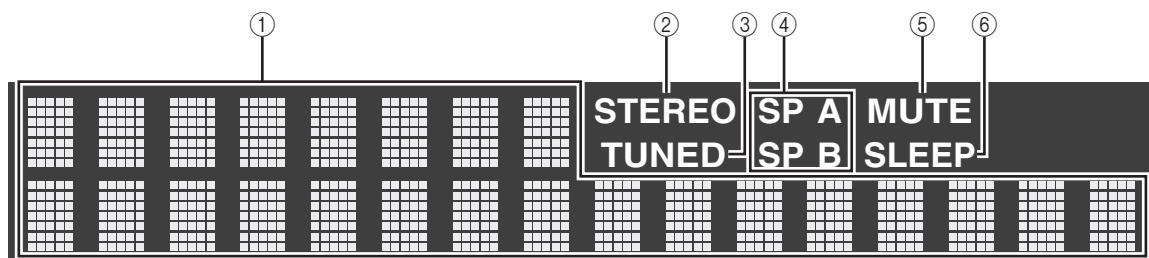

Vous pouvez changer la luminosité de l'affichage de la face avant en appuyant sur DIMMER sur le panneau avant (p. 8).

### ① Affichage des informations

Affiche le statut actuel (nom d'entrée, par exemple).  
Vous pouvez changer les informations affichées en appuyant sur DISPLAY (p. 20).

### ② STEREO

S'allume lorsque l'unité reçoit un signal stéréo provenant d'une radio FM.

### ③ TUNED

S'allume lorsque l'unité reçoit un signal provenant d'une station de radio FM/AM.

### ④ Témoins d'enceinte

« SP A » s'allume lorsque la sortie enceinte SPEAKERS A est activée, et « SP B » s'allume lorsque celle de SPEAKERS B est activée.

### ⑤ MUTE

Clignote lorsque le son est mis en sourdine.

### ⑥ SLEEP

S'allume lorsque la minuterie de mise hors service est activée (p. 21).

## Panneau arrière

[La radio AM n'est disponible que pour le modèle R-N402.]

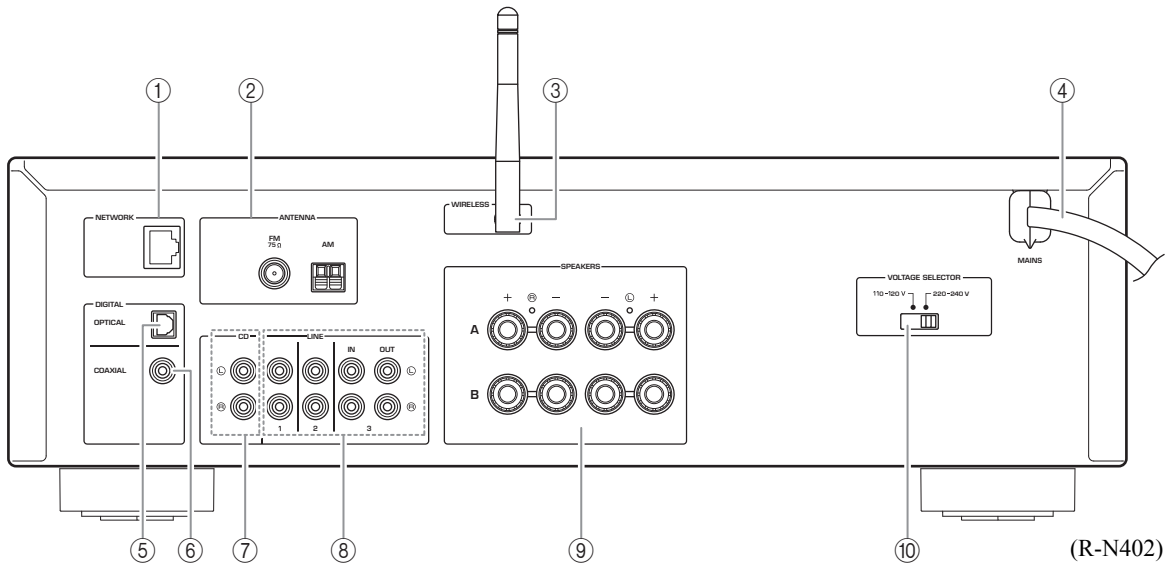

### ① Prise NETWORK

Pour le raccordement à un réseau via un câble de réseau (p. 13).

### ② Bornes ANTENNA

Pour le raccordement à des antennes radio (p. 12).

### ③ Antenne sans fil

Pour le raccordement à un périphérique de réseau sans fil (p. 13)

### ④ Câble d'alimentation

Pour le raccordement de l'unité à une prise secteur (p. 13).

### ⑤ Prise OPTICAL

Pour le raccordement à des composants audio dotés d'une sortie numérique optique (p. 10).

### ⑥ Prise COAXIAL

Pour le raccordement à des composants audio dotés d'une sortie numérique coaxiale (p. 10).

### ⑦ Prises CD

Pour le raccordement à un lecteur CD (p. 10).

### ⑧ Prises LINE 1-3

Pour le raccordement à des composants audio analogiques (p. 10).

### ⑨ Bornes SPEAKERS

Pour le raccordement à des enceintes (p. 11).

### ⑩ Sélecteur de tension VOLTAGE SELECTOR (Seulement sur le modèle pour le Brésil et le modèle général)

## Télécommande

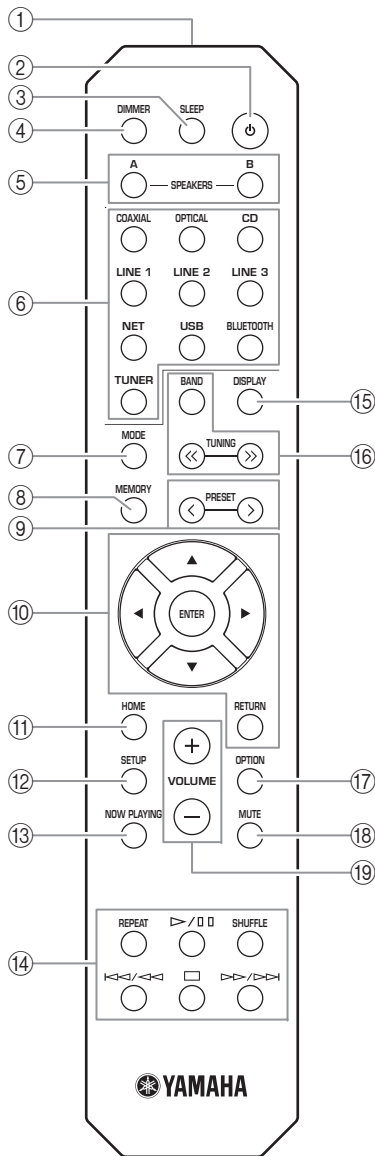

① **Émetteur de signal infrarouge**

Envoie des signaux infrarouges.

② **⏻ (alimentation)**

Met l'unité sous ou hors tension (veille).

③ **SLEEP**

Règle la minuterie de veille (p. 21).

④ **DIMMER**

Règle l'éclairage de l'afficheur de la face avant. Choisissez parmi 5 niveaux d'éclairage en appuyant sur cette touche de façon répétée.

⑤ **SPEAKERS A/B**

Active ou désactive le jeu d'enceintes raccordées aux bornes SPEAKERS A et/ou SPEAKERS B situées sur le panneau arrière de l'unité à chaque pression sur la touche correspondante.

⑥ **Touches de sélection d'entrée**

Sélectionnent la source d'entrée que vous souhaitez écouter.



La touche NET est dédiée aux sources réseau. Appuyez à plusieurs reprises sur cette touche pour sélectionner la source réseau voulue.

⑦ **MODE**

Règle le mode de réception de la bande FM sur stéréo automatique ou mono (p. 22, 26).

⑧ **MEMORY**

Mémorise la station radio actuelle sous forme d'une présélection lorsque la source d'entrée TUNER est sélectionnée (p. 23, 27, 31).

Mémorise le morceau en cours de restitution ou la station de diffusion actuelle sous forme d'une présélection quand la source d'entrée NET, USB est sélectionnée (p. 43).

⑨ **PRESET </>**

Rappelle une station radio présélectionnée (p. 24, 28, 31) ou un morceau/une station de diffusion (p. 43).

⑩ **Touches d'opération de menu**

**Touches de curseur** Sélectionnent un menu ou un paramètre.

**ENTER** Confirme un élément sélectionné.

**RETURN** Retourne au statut précédent.

⑪ **HOME**

Active le plus haut niveau de hiérarchie lors du choix de fichiers musicaux, dossiers, etc.

⑫ **SETUP**

Affiche le menu « SETUP » (p. 45).

⑬ **NOW PLAYING**

Affiche des informations sur le dossier, la plage, etc. choisi.

⑭ **Touches de lecture**

Contrôlent la lecture et permettent d'effectuer d'autres opérations liées aux sources réseau, aux dispositifs *Bluetooth* et USB.

**Remarque**

Yamaha ne garantit pas le fonctionnement de tous les périphériques *Bluetooth* et USB.

⑮ **DISPLAY**

Sélectionne les informations présentées sur l'afficheur de la face avant (p. 20).

⑯ **Touches radio**

Contrôlent la radio.

**BAND** Règle la bande du syntoniseur quand la source d'entrée TUNER est sélectionnée (p. 22, 26, 30).

**TUNING <</>>** Règlent la fréquence de syntonisation (p. 22, 26) ou choisissent une station radio DAB (p. 30) quand la source d'entrée TUNER est sélectionnée.

⑰ **OPTION**

Affiche le menu « OPTION » (p. 44).

⑱ **MUTE**

Met la sortie audio en sourdine.

⑲ **VOLUME +/-**

Augmentent ou réduisent le niveau sonore.

■ **Installation des piles**

Remplacez toutes les piles lorsque vous remarquez que la portée de la télécommande est plus courte. Avant d'insérer des piles neuves, nettoyez leur logement.

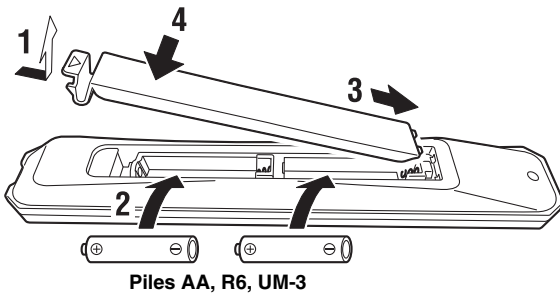
■ **Portée de la télécommande**

Dirigez la télécommande vers le capteur de télécommande de cet appareil et restez dans la zone de portée de la télécommande indiquée ci-dessous. Entre la télécommande et l'appareil, l'espace doit être libre de tout obstacle encombrant.

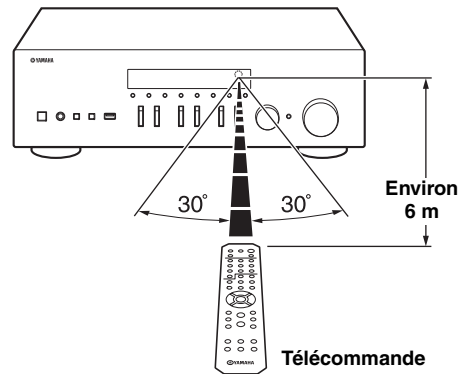
**ATTENTION**

- Faites attention à ne pas laisser tomber la télécommande.
- Retirez immédiatement les piles épuisées de la télécommande pour éviter tout risque d'explosion ou de fuite d'acide.
- Si les piles fuient, mettez-les au rebut immédiatement, en évitant de toucher le produit qui a fui. En cas de contact entre le produit qui a fui et la peau, les yeux ou la bouche, rincez immédiatement et consultez un médecin. Avant d'installer de nouvelles piles, nettoyez soigneusement le logement des piles.
- Ne combinez jamais des piles neuves et des piles usagées. Cela peut réduire la durée de vie des piles neuves ou faire fuir les anciennes.
- N'utilisez pas non plus des piles de types différents (par exemple, des piles alcalines et des piles au manganèse). Des piles d'apparence identique peuvent présenter des caractéristiques différentes.
- Les piles doivent être mises au rebut conformément à la réglementation locale.
- Conservez les piles dans un endroit hors de portée des enfants. Les piles peuvent poser un danger si un enfant les met en bouche.
- Si vous prévoyez de ne pas utiliser cet appareil pendant un certain temps, retirez les piles. Sinon, les piles s'usent et risquent de fuir, ce qui peut endommager l'appareil.

# Raccordements

Assurez-vous de raccorder L (gauche) sur L, R (droite) sur R, « + » sur « + » et « - » sur « - ». Si le raccordement est défectueux, aucun son n'est émis par les enceintes, et si la polarité de connexion des enceintes est incorrecte, les sons manquent de naturel et de composantes graves. Reportez-vous au mode d'emploi de chaque composant.

Assurez-vous d'utiliser des câbles RCA (Cinch) pour brancher les composants audio.

## ATTENTION

- Ne raccordez pas cette unité ou d'autres composants au secteur tant que toutes les connexions entre les composants ne sont pas établies.
- Ne laissez pas les fils d'enceinte dénudés se toucher ni entrer en contact avec les pièces métalliques de cette unité. Cela risquerait d'endommager l'unité et/ou les enceintes.

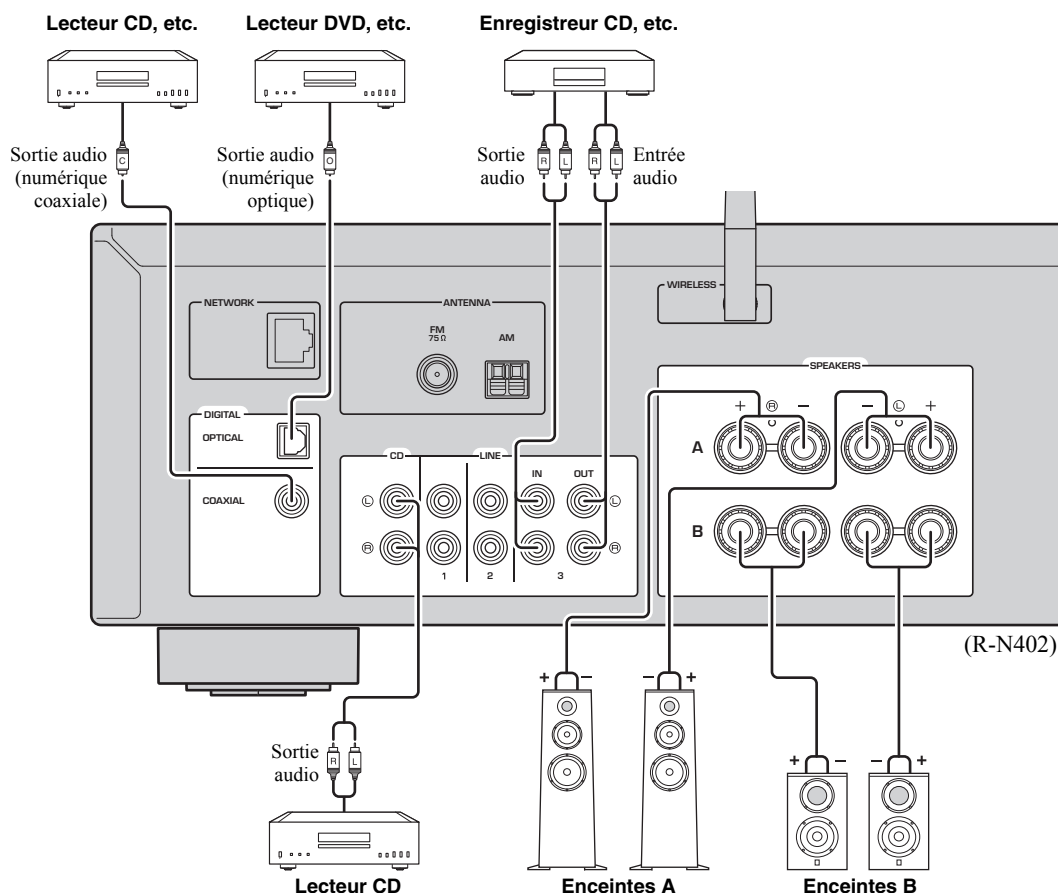

Seuls des signaux PCM peuvent être transmis aux prises numériques (OPTICAL/COAXIAL) de cette unité.

## Remarque

N'enroulez et n'acheminez jamais en faisceau les câbles audio et d'enceintes avec le cordon d'alimentation. Cela pourrait générer du bruit.



## Raccordement des enceintes

### Raccordement des câbles d'enceinte

- ① Dénudez sur environ 10 mm les extrémités du câble d'enceinte et torsadez solidement les fils dénudés de ce câble.
- ② Desserrez la borne d'enceinte.
- ③ Insérez les fils dénudés du câble dans l'écartement sur le côté (supérieur droit ou inférieur gauche) de la borne.
- ④ Serrez la borne.

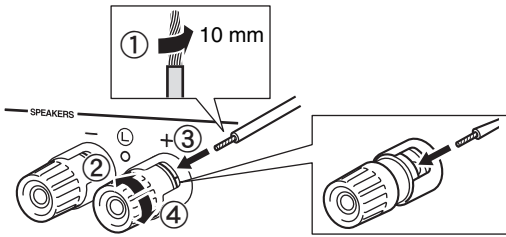

Rouge: borne positive (+)  
Noir: borne négative (-)

### Raccordement avec fiche banane (modèles pour l'Amérique du Nord, l'Australie, le Brésil et modèle général uniquement)

Serrez la borne et insérez la fiche banane dans son extrémité.

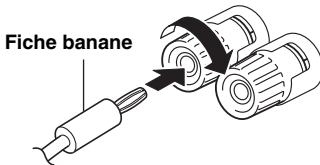

#### Remarque

Lorsque vous insérez les câbles d'enceinte dans les bornes des enceintes, n'insérez que le fil d'enceinte dénudé. Si vous insérez un câble isolé, il se peut que le raccordement soit médiocre et le son inaudible.

#### ATTENTION

Connectez des enceintes de l'impédance indiquée ci-dessous. Si vous connectez des enceintes d'impédance excessivement faible, cette unité peut surchauffer.

Raccordement des enceintes	Impédances des enceintes
SPEAKERS A ou SPEAKERS B	8 $\Omega$ ou plus
SPEAKERS A et SPEAKERS B	16 $\Omega$ ou plus (sauf pour les modèles pour l'Amérique du Nord)
Bifilaire	8 $\Omega$ ou plus

### Connexion bifilaire

Une connexion bifilaire a pour effet de séparer les graves des médiums et des aigus. Une enceinte compatible avec ce type de connexion est pourvue de quatre bornes de connexion. Ces deux jeux de bornes permettent de diviser l'enceinte en deux sections indépendantes. Lorsque ces connexions sont effectuées, les circuits d'excitation des médiums et des aigus sont reliés à un jeu de bornes et le circuit d'excitation des graves est relié à l'autre jeu de bornes.

#### Cette unité

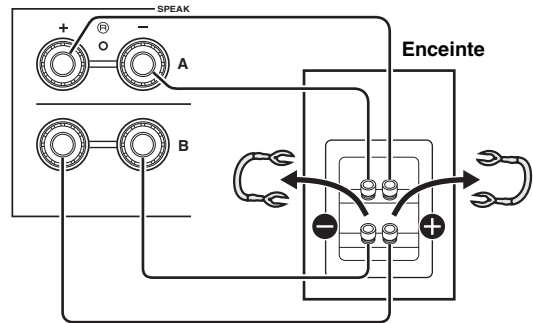

Raccordez l'autre enceinte à l'autre jeu de bornes en procédant de la même manière.

#### Remarque

Lorsque vous établissez des connexions bifilaires, retirez les ponts de court-circuitage ou les câbles des enceintes. Pour plus de détails, voyez le mode d'emploi des enceintes.



Pour utiliser les connexions bifilaires, appuyez sur SPEAKERS A et SPEAKERS B (p. 8) afin que les témoins d'enceintes (« SP A » et « SP B ») s'allument tous les deux sur l'afficheur du panneau avant.

## Raccordement des antennes FM/AM (R-N402)

Connectez l'antenne FM/AM fournie à cette unité. Fixez l'extrémité de l'antenne FM sur un mur et positionnez l'antenne AM.

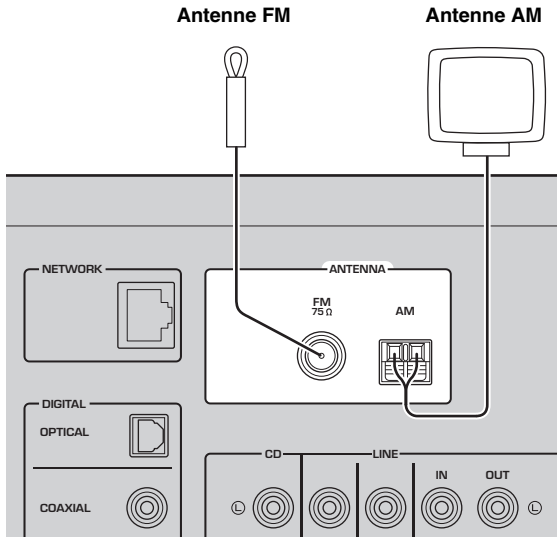

### Remarques

- Si la réception s'avère mauvaise, installez une antenne extérieure.
- Ne déroulez que la longueur de câble nécessaire à partir de l'antenne AM.
- Les fils de l'antenne AM n'ont aucune polarité.

### ■ Assemblage de l'antenne AM fournie

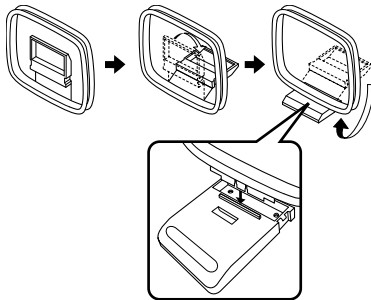

### ■ Raccordement des fils de l'antenne AM

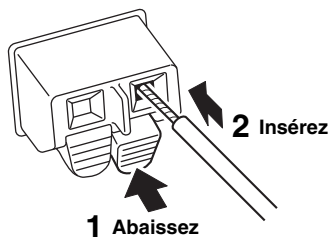

## Raccordement de l'antenne DAB/FM (R-N402D)

Connectez l'antenne DAB/FM fournie à cette unité et fixez l'antenne sur un mur.

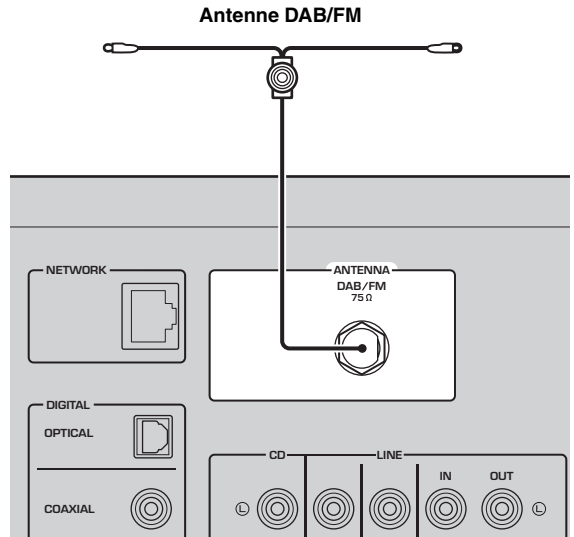

### Remarques

- Si la réception s'avère mauvaise, installez une antenne extérieure.
- Déployez l'antenne à l'horizontale.

## Raccordement du câble de réseau

Raccordez l'unité à votre routeur au moyen d'un câble de réseau STP (câble droit CAT-5 ou supérieur) disponible dans le commerce.

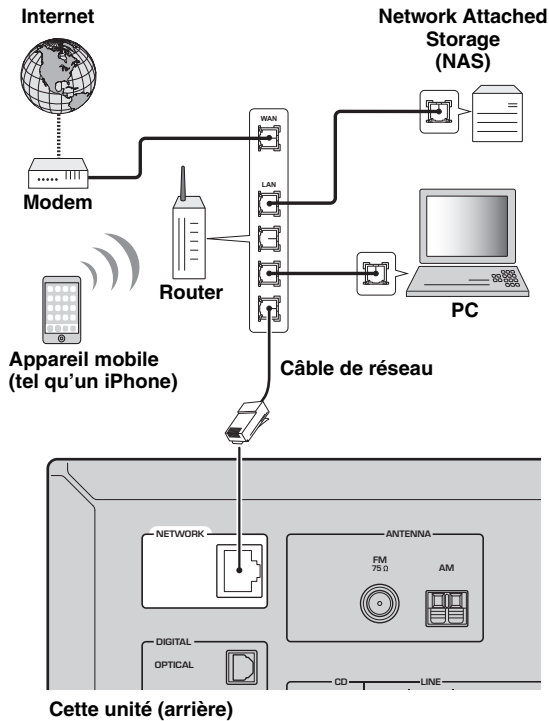

## Préparation d'une antenne sans fil

Si vous reliez l'unité via une connexion sans fil, déployez son antenne sans fil. Pour plus de détails sur la connexion de l'unité à un réseau sans fil, reportez-vous à la section « Raccordement à un réseau » (p. 14).

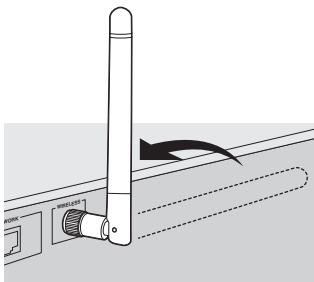

### Remarque

Manipulez toujours l'antenne sans fil en douceur. Une pression trop forte sur l'antenne risque de l'endommager.

## Raccordement du cordon d'alimentation

Une fois tous les raccordements effectués, branchez le cordon d'alimentation sur une prise secteur.

### ATTENTION

Seulement sur le modèle pour le Brésil et le modèle général :

Avant de brancher le cordon d'alimentation, assurez-vous d'avoir réglé le sélecteur de tension VOLTAGE SELECTOR de cette unité en fonction de votre tension locale. Un réglage incorrect du sélecteur VOLTAGE SELECTOR peut provoquer un incendie et endommager l'unité.

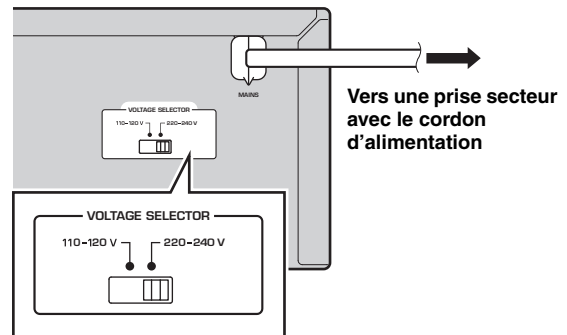

## Mise sous tension de l'unité

Appuyez sur  (alimentation) pour mettre l'unité sous tension.

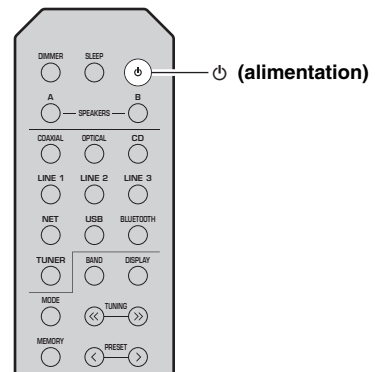

# Raccordement à un réseau

Vous disposez de plusieurs méthodes pour connecter l'unité à un réseau. Sélectionnez une méthode de connexion en fonction de votre environnement.

## Remarques

- Certains logiciels de sécurité installés sur votre PC ou les paramètres de pare-feu de périphériques réseau (tels qu'un routeur) peuvent bloquer l'accès de l'unité à ces derniers ou à Internet. Dans ces cas, configurez de manière appropriée le logiciel de sécurité ou les paramètres de pare-feu.
- Chaque serveur doit être connecté au même sous-réseau que l'unité.
- Pour utiliser ce service via Internet, nous vous recommandons d'utiliser une connexion à large bande.
- Pour lire une source audio haute résolution via le réseau, nous vous conseillons d'utiliser un routeur filaire afin d'obtenir une lecture fluide.

## WAC (Wireless Accessory Configuration)

La première fois que vous mettez l'unité sous tension (ou après son initialisation), elle utilise automatiquement les paramètres réseau de l'appareil iOS (iPhone/iPad/iPod touch) et tente de se connecter à un réseau LAN sans fil (à moins qu'elle soit déjà connectée à un réseau LAN filaire).

Si vous possédez un appareil iOS, effectuez la procédure à partir de l'étape 6 de la section « Partage du réglage de l'appareil iOS » (p. 15). Si vous comptez connecter l'unité sans fil via une autre méthode, appuyez sur RETURN pour quitter l'écran actuel, puis passez à l'une des sections ci-dessous.



## ■ Connexion avec l'application MusicCast CONTROLLER

Voyez MusicCast Guide de configuration pour plus de renseignements.

## ■ Connexion via un routeur sans fil (point d'accès)

Raccordez l'unité au réseau en choisissant la méthode de connexion ci-dessous adaptée à votre système.

Connexion via le paramètre Wi-Fi de l'appareil iOS (iPhone / iPad / iPod touch)



Partagez le paramètre Wi-Fi avec l'appareil iOS (p. 15)

Connexion via la configuration une pression du bouton WPS sur le routeur sans fil (ou point d'accès)



Utilisez la fonction de configuration une pression du bouton WPS (p. 16)

Connexion à un routeur sans fil (point d'accès) sans configuration une pression du bouton WPS



Réglez manuellement la méthode de connexion au réseau (p. 17)

## ■ Connexion à un routeur avec un câble

Connexion via la fonction de serveur DHCP du routeur



Vous pouvez connecter l'unité au réseau en établissant simplement une connexion filaire (p. 13).

- Pour des détails sur le paramétrage de l'adresse IP et d'autres options de menu, voyez page 46.
- Pour passer d'une connexion LAN sans fil à une connexion LAN filaire, réglez « Connection » sous « Network » du menu SETUP sur « Wired » (p. 46).

## ■ Connexion sans routeur filaire ni routeur sans fil (point d'accès)

Connexion sans fil à un appareil mobile (Wireless Direct)



Établissez une connexion sans fil avec Wireless Direct (p. 18)

## Remarque

Quand l'unité est raccordée au réseau via Wireless Direct, elle ne peut être connectée à aucun autre routeur sans fil (point d'accès). Pour lire des contenus disponibles sur l'Internet, connectez cette unité à un réseau via un routeur filaire ou un routeur sans fil (point d'accès).

## Partage du réglage de l'appareil iOS

Vous pouvez configurer facilement une connexion sans fil en effectuant les réglages de connexion sur les appareils iOS (iPhone/iPad/iPod touch).

Avant d'effectuer l'opération, vérifiez que votre appareil iOS est connecté à un routeur sans fil (point d'accès).

### Remarques

- Effectuer la procédure suivante entraîne l'initialisation de tous les paramètres réseau.
- Cette configuration n'est pas possible si votre routeur sans fil (point d'accès) utilise le protocole de sécurité « WEP ». Dans ce cas, utilisez une autre méthode de connexion.

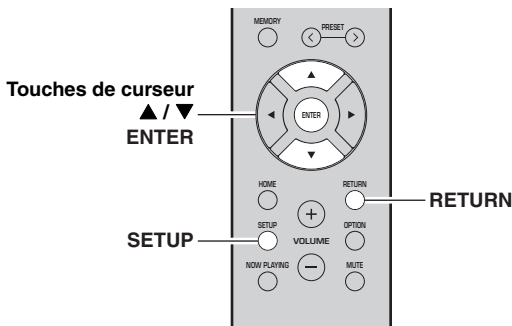

**1** Appuyez sur **SETUP**.

**2** Utilisez les touches de curseur (▲ / ▼) pour sélectionner « Network » et appuyez sur **ENTER**.



Pour revenir à l'écran précédent, appuyez sur **RETURN**.

**3** Utilisez les touches de curseur (▲ / ▼) pour sélectionner « Connection » et appuyez sur **ENTER**.

**4** Utilisez les touches de curseur (▲ / ▼) pour sélectionner « Wireless » et appuyez sur **ENTER**.



**5** Utilisez les touches de curseur (▲ / ▼) pour sélectionner « Share Setting » et appuyez deux fois sur **ENTER**.

**6** Sur l'appareil iOS, sélectionnez l'unité comme haut-parleur AirPlay dans l'écran **Wi-Fi**.

### Exemple (iOS 9)



Nom de cette unité

**7** Vérifiez que la page « Network » est réglée sur votre réseau habituel, puis appuyez sur « Next ».

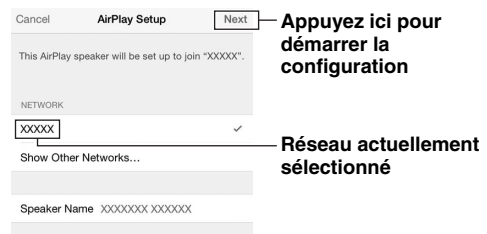

Appuyez ici pour démarrer la configuration

Réseau actuellement sélectionné

Une fois le partage effectué, l'unité se connecte automatiquement au réseau sélectionné (point d'accès).

Quand le réglage est terminé, vérifiez que l'unité est connectée à un réseau sans fil (p. 19).

## Utilisation de la configuration une pression du bouton WPS

Vous pouvez établir facilement une connexion sans fil d'une simple pression sur le bouton WPS.

### Remarque

Cette configuration n'est pas possible si votre routeur sans fil (point d'accès) est protégé par une clé de sécurité WEP. Dans ce cas, utilisez une autre méthode de connexion.

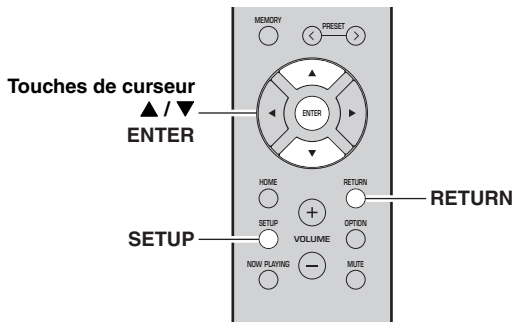

**1 Appuyez sur SETUP.**

**2 Utilisez les touches de curseur (▲ / ▼) pour sélectionner « Network » et appuyez sur ENTER.**



Pour revenir à l'écran précédent, appuyez sur RETURN.

**3 Utilisez les touches de curseur (▲ / ▼) pour sélectionner « Connection » et appuyez sur ENTER.**

**4 Utilisez les touches de curseur (▲ / ▼) pour sélectionner « Wireless » et appuyez sur ENTER.**

The LCD display shows the word 'WIRELESS' at the top and 'WPS' at the bottom, with a signal strength indicator (four bars) between them.

**5 Appuyez deux fois sur ENTER.**

« Connecting » apparaît sur l'affichage de la face avant.

**6 Appuyez sur le bouton WPS du routeur sans fil (point d'accès).**

Une fois la procédure de connexion terminée, « Completed » apparaît sur l'afficheur de la face avant. Quand le réglage est terminé, vérifiez que l'unité est connectée à un réseau sans fil (p. 19). Si « Not connected » s'affiche, répétez la procédure depuis l'étape 1 ou essayez une autre méthode de connexion.

**7 Pour quitter le menu, appuyez sur SETUP.**

### À propos de WPS

WPS (Wi-Fi Protected Setup) est une norme de la Wi-Fi Alliance; elle permet de créer facilement un réseau domestique sans fil.

## Réglage manuel de connexion au réseau sans fil

Avant d'effectuer la procédure suivante, vérifiez la méthode de sécurité et la clé de sécurité du routeur sans fil (point d'accès).

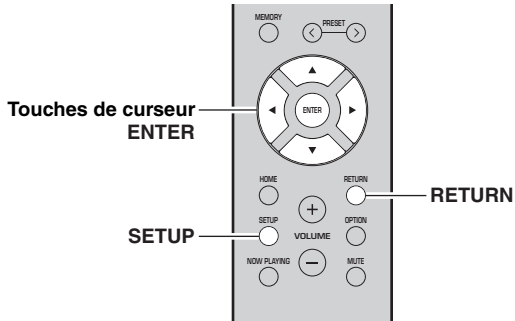

**1** Appuyez sur **SETUP**.

**2** Utilisez les touches de curseur (▲ / ▼) pour sélectionner « Network » et appuyez sur **ENTER**.



Pour revenir à l'écran précédent, appuyez sur **RETURN**.

**3** Utilisez les touches de curseur (▲ / ▼) pour sélectionner « Connection » et appuyez sur **ENTER**.

**4** Utilisez les touches de curseur (▲ / ▼) pour sélectionner « Wireless » et appuyez sur **ENTER**.

**5** Utilisez les touches de curseur (▲ / ▼) pour sélectionner « ManualSetting » et appuyez sur **ENTER**.

MANUAL  
SSID

**6** Utilisez les touches de curseur (▲ / ▼) pour sélectionner « SSID » et appuyez sur **ENTER**.

SSID

**7** Utilisez les touches de curseur pour saisir l'identifiant SSID du routeur sans fil (point d'accès), puis appuyez sur **RETURN** pour retourner à l'écran précédent.

Utilisez les touches de curseur (▲/▼) pour sélectionner un caractère et les touches de curseur (◀/▶) pour sélectionner le caractère à modifier. Pour insérer / supprimer un caractère, appuyez sur **PRESET >** (insérer) ou **PRESET <** (supprimer).

**8** Utilisez les touches de curseur (▲ / ▼) pour sélectionner « Security » et appuyez sur **ENTER**.

SECURITY  
WPA2-PSK(AES)

**9** Utilisez les touches de curseur (◀ / ▶) pour sélectionner la méthode de sécurité voulue et appuyez sur **RETURN**.

### Réglages

None, WEP, WPA2-PSK (AES), Mixed Mode

### Remarque

Si vous choisissez « None », la connexion pourrait être vulnérable en raison de l'absence de cryptage.

**10** Utilisez les touches de curseur (▲ / ▼) pour sélectionner « Security Key » et appuyez sur **ENTER**.

KEY

**11** Utilisez les touches de curseur pour saisir la clé de sécurité du routeur sans fil (point d'accès), puis appuyez sur **RETURN** pour retourner à l'écran précédent.

Si vous avez choisi « WEP » à l'étape 9, saisissez une série de 5 à 13 caractères ou de 10 à 26 chiffres hexadécimaux.

Si vous avez choisi « WPA2-PSK (AES) » ou « Mixed Mode » à l'étape 10, saisissez une série de 8 à 63 caractères ou de 64 chiffres hexadécimaux.

Saisissez la clé de sécurité en utilisant les touches de télécommande comme décrit à l'étape 7.

**12** Utilisez les touches de curseur (▲ / ▼) pour sélectionner « Connect [ENT] » puis appuyez sur **ENTER** pour enregistrer le réglage.

Si « ERROR » s'affiche, vérifiez le paramètre SSID et la clé de sécurité du routeur sans fil (point d'accès) et reprenez la procédure depuis l'étape 6.

Si « ERROR » ne s'affiche pas, la connexion est établie. Vérifiez que l'unité est connectée à un réseau sans fil (p. 19).

**13** Pour quitter le menu, appuyez sur **SETUP**.

## Connexion directe de l'unité à un appareil mobile (Wireless Direct)

Via Wireless Direct, cette unité peut être utilisée comme point d'accès de réseau sans fil et ainsi permettre la connexion directe d'appareils mobiles.

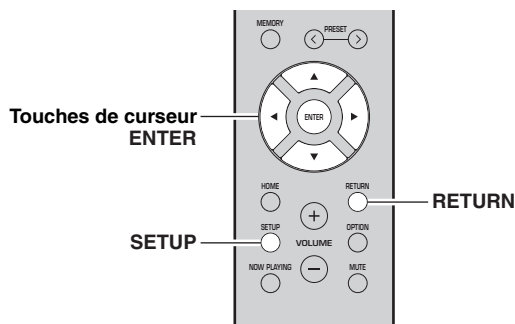

### Remarque

Quand l'unité est raccordée au réseau via Wireless Direct, elle ne peut être connectée à aucun autre routeur sans fil (point d'accès). Pour lire des contenus disponibles sur l'Internet, connectez cette unité à un réseau via un routeur filaire ou un routeur sans fil (point d'accès).

### 1 Appuyez sur SETUP.

### 2 Utilisez les touches de curseur (▲ / ▼) pour sélectionner « Network » et appuyez sur ENTER.



Pour revenir à l'écran précédent, appuyez sur RETURN.

### 3 Utilisez les touches de curseur (▲ / ▼) pour sélectionner « Connection » et appuyez sur ENTER.

### 4 Utilisez les touches de curseur (▲ / ▼) pour sélectionner « W.Direct » et appuyez sur ENTER.

### 5 Appuyez sur ENTER pour afficher le SSID de cette unité, puis appuyez sur RETURN pour retourner à l'écran précédent.

### 6 Utilisez les touches de curseur (▲ / ▼) pour sélectionner « Security » et appuyez sur ENTER.

### 7 Utilisez les touches de curseur (◀ / ▶) pour sélectionner la méthode de sécurité voulue et appuyez sur RETURN.

#### Réglages

None, WPA2-PSK (AES)

#### Remarque

Si vous choisissez « None », la connexion pourrait être vulnérable en raison de l'absence de cryptage.

### 8 Utilisez les touches de curseur (▲ / ▼) pour sélectionner « Security Key » et appuyez sur ENTER.

### 9 Utilisez les touches de curseur pour saisir la clé de sécurité sur cette unité, puis appuyez sur RETURN pour retourner à l'écran précédent.

Saisissez la série de 8 à 63 caractères ou de 64 chiffres hexadécimaux.

Utilisez les touches de curseur (▲/▼) pour sélectionner un caractère et les touches de curseur (◀/▶) pour sélectionner le caractère à modifier. Pour insérer / supprimer un caractère, appuyez sur PRESET > (insérer) ou PRESET < (supprimer).

### 10 Utilisez les touches de curseur (▲ / ▼) pour sélectionner « Connect [ENT] » puis appuyez sur ENTER pour enregistrer le réglage.

Vous devez saisir les informations SSID et de clé de sécurité pour configurer un appareil mobile.

Quand vous sélectionnez « SSID » à l'étape 5, vous pouvez afficher le paramètre SSID configuré pour cette unité. Vous pouvez changer ce paramètre SSID avec les touches de curseur.

### 11 Configurez les paramètres sans fil d'un appareil mobile.

Pour plus de détails sur les réglages de votre appareil mobile, reportez-vous au manuel d'utilisation de ce dernier.

- (1) Activez la fonction sans fil de l'appareil mobile.
- (2) Sélectionnez le SSID de cette unité dans la liste des points d'accès disponibles.
- (3) Quand l'écran vous demande un mot de passe, saisissez la clé de sécurité affichée à l'étape 9.

Si « ERROR » s'affiche, vérifiez la clé de sécurité de cette unité et reprenez la procédure depuis l'étape 11. Si « ERROR » ne s'affiche pas, la connexion est établie. Vérifiez que l'unité est connectée à un réseau sans fil (p. 19).

### 12 Pour quitter le menu, appuyez sur SETUP.



## Vérification du statut de connexion réseau

La procédure suivante permet de vérifier la connexion de l'unité à un réseau.

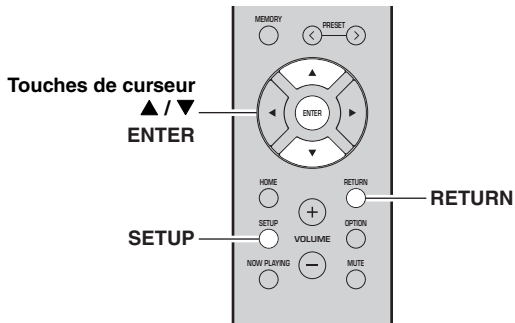

- 1 Appuyez sur **SETUP**.
- 2 Utilisez les touches de curseur (**▲ / ▼**) pour sélectionner « Network » et appuyez sur **ENTER**.
- 3 Utilisez les touches de curseur (**▲ / ▼**) pour sélectionner « Information » et appuyez sur **ENTER**.
- 4 Utilisez les touches de curseur (**▲ / ▼**) pour sélectionner « STATUS ».



Quand « Connect » s'affiche, l'unité est connectée à un réseau. Si « Disconnect » s'affiche, initialisez la connexion.

- 5 Pour quitter le menu, appuyez sur **SETUP**.

# Lecture

## Lecture d'une source

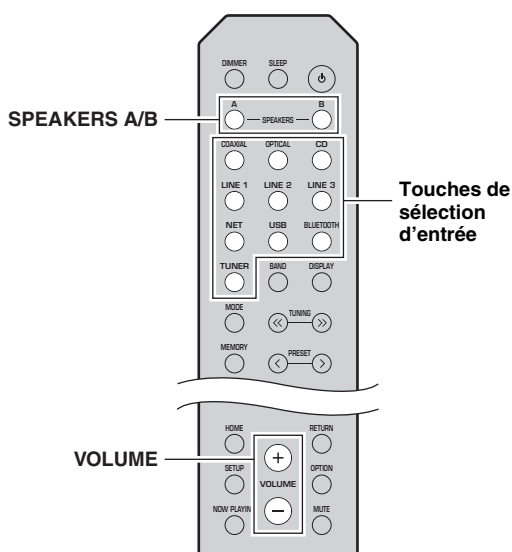

## Changement des informations présentées sur l'afficheur de la face avant

Si vous avez sélectionné une source réseau ou USB comme source d'entrée, vous pouvez changer les informations de lecture présentes sur l'afficheur de la face avant.

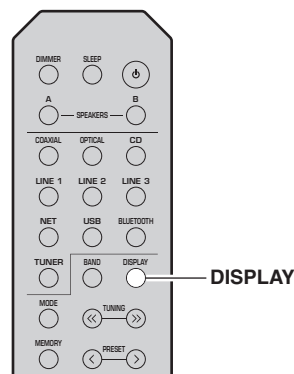

- 1 Appuyez sur une touche de sélection d'entrée pour choisir la source d'entrée à écouter.
- 2 Appuyez sur **SPEAKERS A** et/ou **SPEAKERS B** pour sélectionner les enceintes A et/ou les enceintes B.

### Remarques

- Lorsqu'un jeu d'enceintes est branché à l'aide de connexions bifilaires, ou lorsque deux jeux d'enceintes sont utilisés simultanément (A et B), vérifiez que « SP A » et « SP B » sont affichés sur l'afficheur du panneau avant.
- Si vous écoutez à l'aide d'un casque, désactivez les enceintes.

- 3 Lisez la source.

- 4 Appuyez sur **VOLUME +/-** pour régler le niveau sonore.



- Vous pouvez régler le timbre avec les commandes **BASS +/-** et **TREBLE +/-** du panneau avant (p. 5).
- Vous pouvez aussi équilibrer le volume des enceintes avec l'option « Balance » du menu « SETUP » (p. 48).

- 1 Appuyez sur **DISPLAY**.

Chaque fois que vous appuyez sur la touche, l'élément affiché change.



Environ trois secondes plus tard, les informations correspondant à l'élément affiché apparaissent.



Source d'entrée	Élément
<b>Bluetooth</b>	Track (titre du morceau), Artist (nom de l'artiste), Album (nom de l'album)
<b>Server AirPlay USB</b>	Track (titre du morceau), Artist (nom de l'artiste), Album (nom de l'album), Time (temps écoulé)
<b>Net Radio</b>	Track (titre du morceau), Album (nom de l'album), Time (temps écoulé), Station (nom de la station)

## Utilisation de la minuterie de veille

Cette fonction permet de mettre automatiquement l'unité en mode veille après un certain laps de temps. La minuterie de veille est utile lorsque vous allez vous coucher alors que l'unité lit ou enregistre une source.

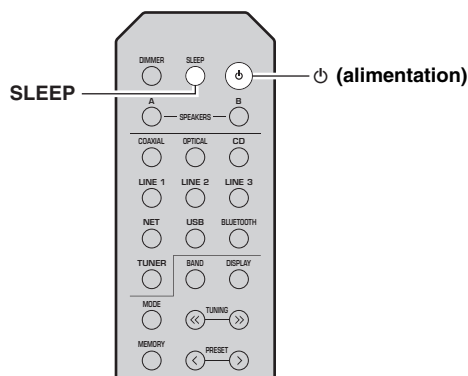

### Remarque

La minuterie de veille ne peut être réglée qu'au moyen de la télécommande.

### 1 Appuyez plusieurs fois de suite sur SLEEP pour régler le laps de temps avant la mise en mode veille de l'unité.

Chaque fois que vous appuyez sur SLEEP, l'afficheur du panneau avant change comme indiqué ci-dessous.

```

→ Sleep 120 min → Sleep 90 min
Sleep Off ← Sleep 30 min ← Sleep 60 min ←
  
```

Le témoin SLEEP clignote pendant le réglage de durée de la minuterie de veille.



Lorsque la minuterie de veille est activée, le témoin SLEEP sur l'afficheur du panneau avant s'allume.



- Pour désactiver la minuterie de veille, sélectionnez « Sleep Off ».
- Vous pouvez aussi annuler la minuterie de veille en appuyant sur ⏻ (alimentation) pour mettre l'unité en mode de veille.

# Écoute de la radio FM/AM (R-N402)

## Syntonisation FM/AM

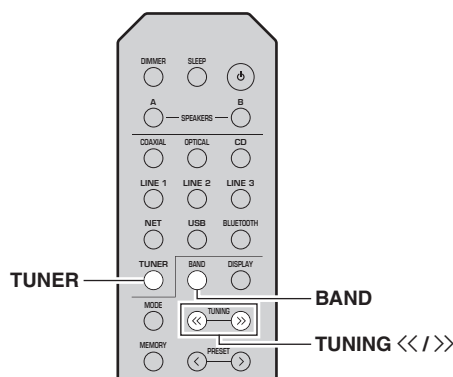

- 1 Appuyez sur TUNER pour sélectionner « TUNER » comme source d'entrée.
- 2 Appuyez plusieurs fois sur BAND pour sélectionner la bande de réception (FM ou AM).
- 3 Maintenez la touche TUNING <</>> enfoncée pendant plus d'une seconde pour lancer la syntonisation.

Appuyez sur >> pour accorder une fréquence supérieure.

Appuyez sur << pour accorder une fréquence inférieure.

La fréquence de la station captée est indiquée sur l'afficheur du panneau avant.

Si l'unité reçoit une station, son témoin « TUNED » s'allume sur l'afficheur du panneau avant. S'il s'agit d'une station émettant en stéréo, le témoin « STEREO » s'allume également.

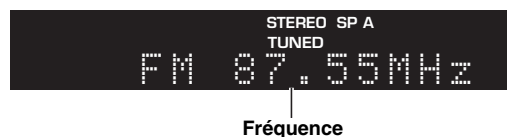

- Si le signal d'une station est faible, le syntoniseur ne s'arrête pas sur cette station.
- Lorsque la réception du signal d'une station de radio FM est instable, le passage en mono peut l'améliorer.

## Améliorer la réception FM (mode FM)

Si le signal de la station est faible et la qualité du son mauvaise, réglez le mode de réception de la bande FM sur le mode mono afin d'améliorer la réception.

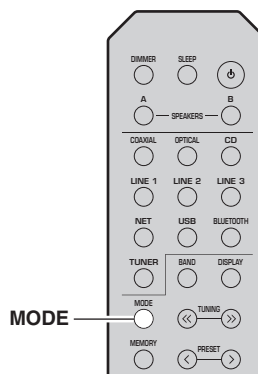

- 1 Appuyez à plusieurs reprises sur MODE pour sélectionner « Stereo » (mode stéréo automatique) ou « Mono » (mode mono) quand cette unité est réglée sur une station FM. Si vous sélectionnez Mono, vous entendrez les émissions FM en mono.

### Remarque

Le témoin STEREO sur le panneau avant s'allume lorsque vous écoutez une émission en stéréo (p. 6).

## Utilisation des fonctions de présélection

Vous pouvez mémoriser jusqu'à 40 stations radio. Une fois que vous avez mis des stations en mémoire, vous pouvez facilement les capter en rappelant les présélections. Vous pouvez mémoriser automatiquement des stations FM dont le signal est puissant. Si les stations radio FM que vous désirez mémoriser ont un signal faible, vous pouvez les mémoriser manuellement (p. 23).

## Mémorisation automatique des stations radio (uniquement pour les stations FM)

### Remarques

- Si une station est mise en mémoire sous un numéro de présélection qui a déjà été attribué à une station, la station mise initialement en mémoire est écrasée.
- Si la puissance du signal de la station que vous voulez mémoriser est faible, essayez la méthode de syntonisation présélectionnée manuelle.
- Seulement les modèles pour le Royaume-Uni et pour l'Europe : Seules les stations utilisant le Radio Data System peuvent être présélectionnées automatiquement.



Les stations FM mémorisées avec la fonction de mise en mémoire automatique sont audibles en stéréo.

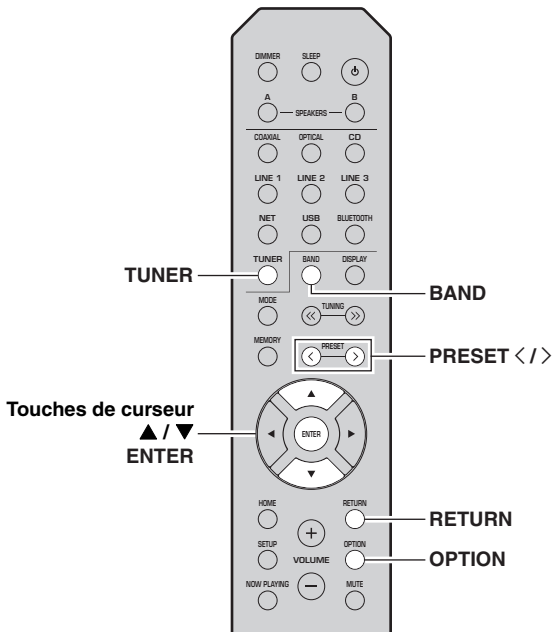

- 1 Appuyez sur **TUNER** pour sélectionner « TUNER » comme source d'entrée.
- 2 Appuyez sur **OPTION** sur la télécommande. Le menu « OPTION » s'affiche (p. 44).
- 3 Utilisez les touches de curseur (▲ / ▼) pour sélectionner « Auto Preset » et appuyez sur **ENTER**.



Numéro de présélection

Fréquence

L'unité commence à balayer la bande FM environ 5 secondes après, en allant de la fréquence la plus basse vers la fréquence la plus élevée.

Pour lancer directement le balayage, appuyez sur **ENTER**.



- Avant le début du balayage, vous pouvez préciser le premier numéro de présélection à utiliser en appuyant sur **PRESET </>** ou les touches de curseur (▲/▼) sur la télécommande.
- Pour annuler le balayage, appuyez sur **RETURN**.

Une fois le balayage terminé, « FINISH » s'affiche, puis l'afficheur revient à son état initial.

## ■ Mémoriser manuellement une station radio

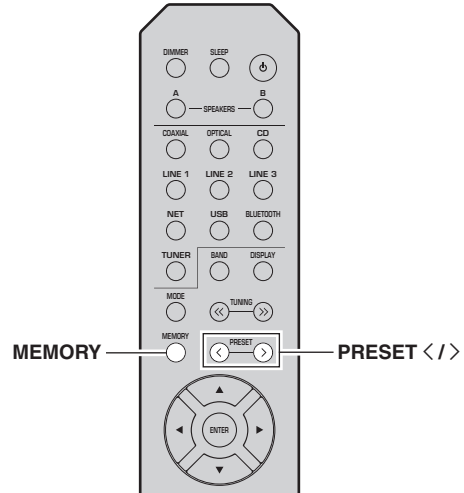

- 1 **Syntonisez la station radio souhaitée.**  
Voyez « Syntonisation FM/AM » (p. 22).
- 2 Appuyez sur **MEMORY**.  
  
En maintenant la touche **MEMORY** enfoncée pendant plus de 3 secondes, vous pouvez ignorer les étapes suivantes et mettre automatiquement en mémoire la station sélectionnée sous un numéro de présélection disponible (à savoir le numéro de présélection suivant le dernier numéro de présélection utilisé).
- 3 Appuyez sur **PRESET </>** pour sélectionner le numéro de présélection sous lequel la station sera mise en mémoire.  
Lorsque vous sélectionnez un numéro de présélection sous lequel aucune station n'est en mémoire, le message « Empty » s'affiche.



« Empty » (non utilisé) ou fréquence actuellement mémorisée

- 4 Appuyez sur **MEMORY**.  
Une fois la mise en mémoire terminée, l'afficheur revient à l'état initial.  
  
Pour annuler la mémorisation, appuyez sur **RETURN** ou ne faites rien pendant 30 secondes environ.

## ■ Rappel d'une station présélectionnée

Vous pouvez rappeler des stations présélectionnées mémorisées avec la fonction de mise en mémoire automatique ou de façon manuelle.

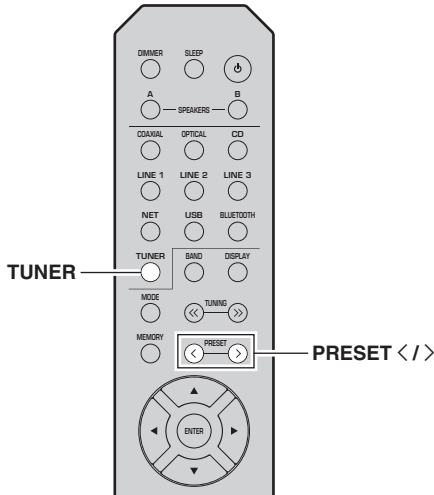

**1 Appuyez sur TUNER pour sélectionner « TUNER » comme source d'entrée.**

**2 Appuyez sur PRESET </> pour choisir un numéro de présélection.**



- Les numéros de présélection sous lesquels aucune station n'a été mise en mémoire sont ignorés.
- « No Presets » s'affiche si aucune station n'est en mémoire.

## ■ Effacement d'une station présélectionnée

Vous pouvez supprimer les stations radio mémorisées sous les numéros de présélection.

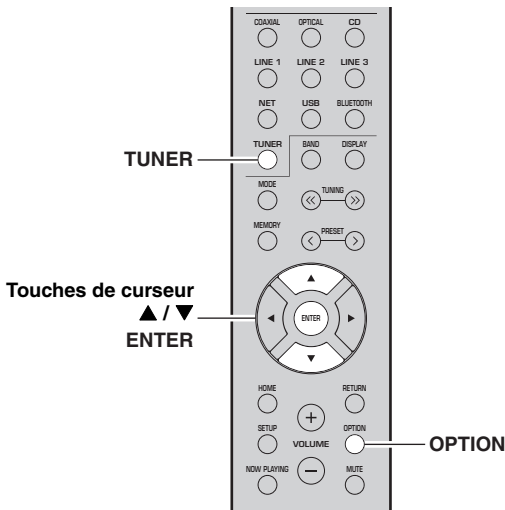

**1 Appuyez sur TUNER pour sélectionner « TUNER » comme source d'entrée.**

**2 Appuyez sur OPTION.**

**3 Utilisez les touches de curseur (▲ / ▼) pour sélectionner « Clear Preset » et appuyez sur ENTER.**



Station préséglée à effacer

**4 Utilisez les touches de curseur (▲ / ▼) pour sélectionner une présélection à effacer et appuyez sur ENTER.**

Si la station préséglée est effacée, le message « Cleared » apparaît et le numéro de présélection utilisé suivant s'affiche.



**5 Recommencez l'étape 4 jusqu'à ce que toutes les stations préséglées soient effacées.**

**6 Pour quitter le menu « OPTION », appuyez sur OPTION.**

## Réception de données Radio Data System (seulement les modèles pour le Royaume-Uni et pour l'Europe)

Radio Data System est un système de radiocommunication de données utilisé par les stations FM dans de nombreux pays. L'unité peut recevoir différents types de données Radio Data System, notamment des données « Program Service », « Program Type », « Radio Text » et « Clock Time », lorsqu'elle est syntonisée sur une station d'émission Radio Data System.

### Affichage d'informations Radio Data System

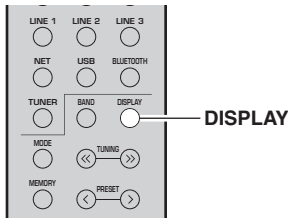

#### 1 Syntonisez la station Radio Data System souhaitée.



Nous vous conseillons de mémoriser les stations radio avec la fonction de mise en mémoire automatique (p. 22) avant de syntoniser des stations émettant des informations Radio Data System.

#### 2 Appuyez sur DISPLAY.

Chaque fois que vous appuyez sur la touche, l'élément affiché change.



Nom de l'élément

Environ trois secondes plus tard, les informations correspondant à l'élément affiché apparaissent.

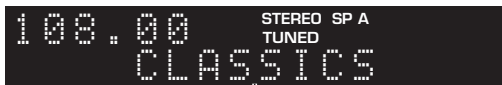

Informations

<b>Program Service</b>	Nom du service de programme
<b>Program Type</b>	Type du programme en cours
<b>Radio Text</b>	Informations sur le programme en cours
<b>Clock Time</b>	Heure actuelle
<b>Frequency</b>	Fréquence

### Remarque

Les données « Program Service », « Program Type », « Radio Text » et « Clock Time » ne s'affichent pas si la station radio ne fournit pas le service Radio Data System.

### Réception automatique d'informations sur la circulation routière

Lorsque « TUNER » est sélectionné comme source d'entrée, l'unité reçoit automatiquement les informations sur la circulation routière. Pour activer cette fonction, suivez la procédure ci-dessous pour définir la station d'informations sur la circulation routière.

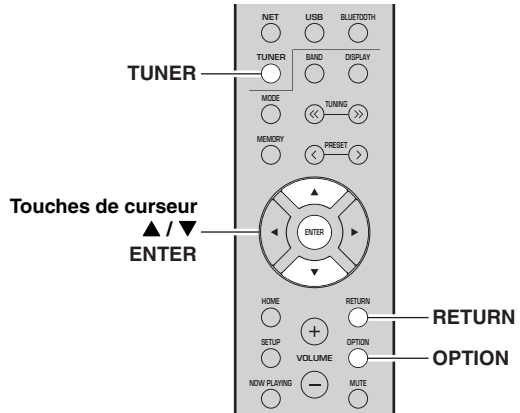

#### 1 Lorsque « TUNER » est sélectionné comme source d'entrée, appuyez sur OPTION.

#### 2 Utilisez les touches de curseur (▲ / ▼) pour sélectionner « TrafficProgram » et appuyez sur ENTER.

La recherche d'une station d'informations de circulation routière commencera dans 5 secondes. Appuyez de nouveau sur ENTER pour démarrer la recherche immédiatement.



- Pour rechercher vers le haut ou vers le bas à partir de la fréquence actuelle, appuyez sur les touches de curseur (▲/▼) lorsque le message « READY » s'affiche.
- Pour annuler la recherche, appuyez sur RETURN.
- Le texte entre parenthèses correspond aux témoins de l'afficheur de la face avant.

Quand la recherche est terminée, l'écran suivant s'affiche pendant 3 secondes environ.



Station d'informations sur la circulation routière (fréquence)

### Remarque

Le message « TP Not Found » s'affiche pendant environ 3 secondes lorsqu'aucune station d'informations sur la circulation routière n'est trouvée.

# Écouter la radio FM (R-N402D)

## Syntonisation FM

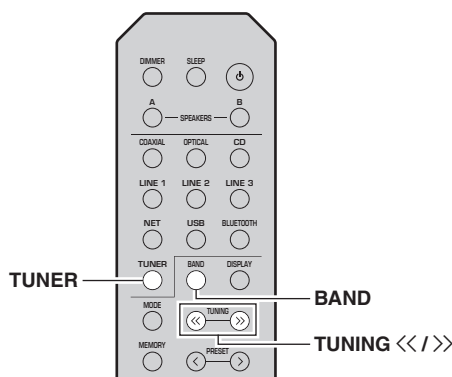

- 1 Appuyez sur TUNER pour sélectionner « TUNER » comme source d'entrée.
- 2 Appuyez plusieurs fois de suite sur BAND pour sélectionner la bande FM.
- 3 Maintenez la touche TUNING <</>> enfoncée pendant plus d'une seconde pour lancer la syntonisation.

Appuyez sur >> pour accorder une fréquence supérieure.

Appuyez sur << pour accorder une fréquence inférieure.

La fréquence de la station captée est indiquée sur l'afficheur du panneau avant.

Si l'unité reçoit une station, son témoin « TUNED » s'allume sur l'afficheur du panneau avant. S'il s'agit d'une station émettant en stéréo, le témoin « STEREO » s'allume également.

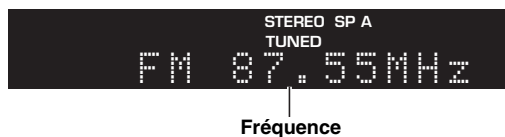

- Si le signal d'une station est faible, le syntoniseur ne s'arrête pas sur cette station.
- Lorsque la réception du signal d'une station de radio FM est instable, le passage en mono peut l'améliorer.

## Améliorer la réception FM (mode FM)

Si le signal de la station est faible et la qualité du son mauvaise, réglez le mode de réception de la bande FM sur le mode mono afin d'améliorer la réception.

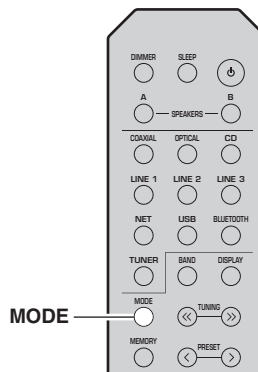

- 1 Appuyez à plusieurs reprises sur MODE pour sélectionner « Stereo » (mode stéréo automatique) ou « Mono » (mode mono) quand cette unité est réglée sur une station FM.

Si vous sélectionnez Mono, vous entendrez les émissions FM en mono.

### Remarque

Le témoin STEREO sur le panneau avant s'allume lorsque vous écoutez une émission en stéréo (p. 6).

## Utilisation des fonctions de présélection

Vous pouvez mémoriser jusqu'à 40 stations radio. Une fois que vous avez mis des stations en mémoire, vous pouvez facilement les capter en rappelant les présélections. Vous pouvez mémoriser automatiquement des stations FM dont le signal est puissant. Si les stations radio FM que vous désirez mémoriser ont un signal faible, vous pouvez les mémoriser manuellement (p. 27).

## Mémoriser automatiquement les stations radio

### Remarque

- Si une station est mise en mémoire sous un numéro de présélection qui a déjà été attribué à une station, la station mise initialement en mémoire est écrasée.
- Si la puissance du signal de la station que vous voulez mémoriser est faible, essayez la méthode de syntonisation présélectionnée manuelle.
- Seulement les modèles pour le Royaume-Uni et pour l'Europe : Seules les stations utilisant le Radio Data System peuvent être présélectionnées automatiquement.



Les stations FM mémorisées avec la fonction de mise en mémoire automatique sont audibles en stéréo.



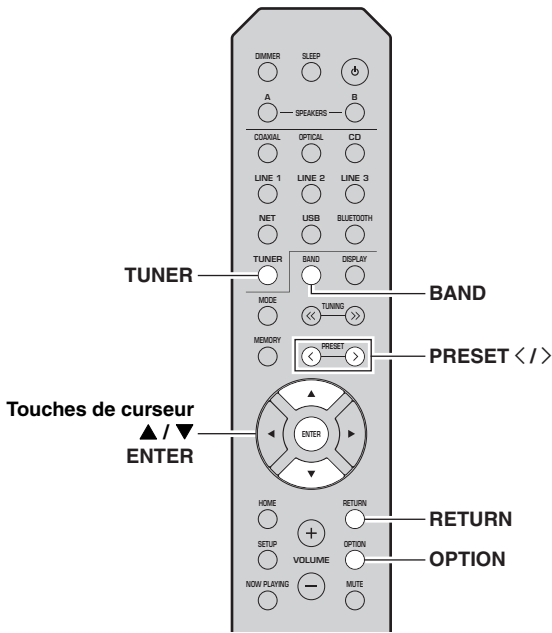

- 1 Appuyez sur **TUNER** pour sélectionner « TUNER » comme source d'entrée.
- 2 Appuyez sur **OPTION** sur la télécommande. Le menu « OPTION » s'affiche (p. 44).
- 3 Utilisez les touches de curseur (▲ / ▼) pour sélectionner « Auto Preset » et appuyez sur **ENTER**.



Numéro de présélection

Fréquence

L'unité commence à balayer la bande FM environ 5 secondes après, en allant de la fréquence la plus basse vers la fréquence la plus élevée.

Pour lancer directement le balayage, appuyez sur **ENTER**.



- Avant le début du balayage, vous pouvez préciser le premier numéro de présélection à utiliser en appuyant sur **PRESET </>** ou les touches de curseur (▲/▼) sur la télécommande.
- Pour annuler le balayage, appuyez sur **RETURN**.

Une fois le balayage terminé, « FINISH » s'affiche, puis l'afficheur revient à son état initial.

## ■ Mémoriser manuellement une station radio

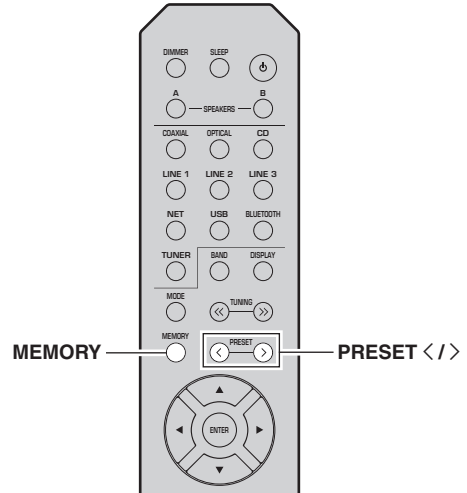

- 1 **Syntonisez la station radio souhaitée.**  
Voyez « Syntonisation FM » (p. 26).

- 2 Appuyez sur **MEMORY**.



En maintenant la touche **MEMORY** enfoncée pendant plus de 3 secondes, vous pouvez ignorer les étapes suivantes et mettre automatiquement en mémoire la station sélectionnée sous un numéro de présélection disponible (à savoir le numéro de présélection suivant le dernier numéro de présélection utilisé).

- 3 Appuyez sur **PRESET </>** pour sélectionner le numéro de présélection sous lequel la station sera mise en mémoire.

Lorsque vous sélectionnez un numéro de présélection sous lequel aucune station n'est en mémoire, le message « Empty » s'affiche.



« Empty » (non utilisé) ou fréquence actuellement mémorisée

- 4 Appuyez sur **MEMORY**.

Une fois la mise en mémoire terminée, l'afficheur revient à l'état initial.



Pour annuler la mémorisation, appuyez sur **RETURN** ou ne faites rien pendant 30 secondes environ.

### ■ Rappel d'une station présélectionnée

Vous pouvez rappeler des stations présélectionnées mémorisées avec la fonction de mise en mémoire automatique de stations ou de mise en mémoire manuelle de stations.

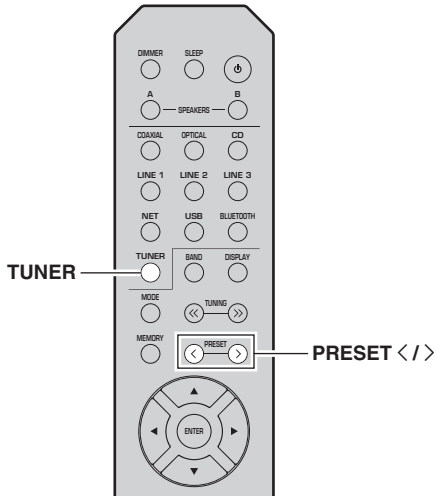

**1 Appuyez sur TUNER pour sélectionner « TUNER » comme source d'entrée.**

**2 Appuyez sur PRESET </> pour choisir un numéro de présélection.**



- Les numéros de présélection sous lesquels aucune station n'a été mise en mémoire sont ignorés.
- « No Presets » s'affiche si aucune station n'est en mémoire.

### ■ Effacement d'une station présélectionnée

Effacez les stations radio enregistrées sous les numéros de présélection.

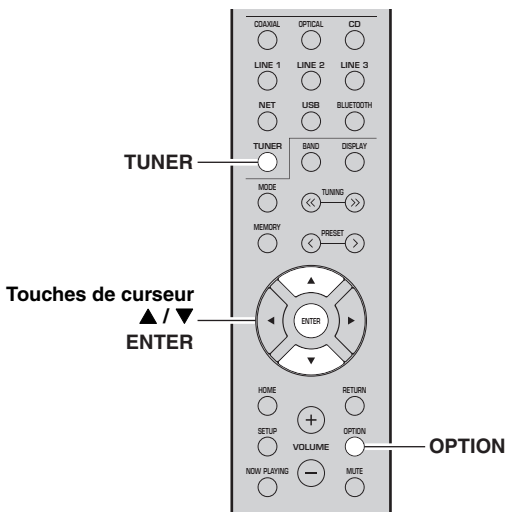

**1 Appuyez sur TUNER pour sélectionner « TUNER » comme source d'entrée.**

**2 Appuyez sur OPTION.**

**3 Utilisez les touches de curseur (▲ / ▼) pour sélectionner « Clear Preset » et appuyez sur ENTER.**



Station préséglée à effacer

**4 Utilisez les touches de curseur (▲ / ▼) pour sélectionner une présélection à effacer et appuyez sur ENTER.**

Si la station préséglée est effacée, le message « Cleared » apparaît et le numéro de présélection utilisé suivant s'affiche.



**5 Recommencez l'étape 4 jusqu'à ce que toutes les stations préséglées soient effacées.**

**6 Pour quitter le menu « OPTION », appuyez sur OPTION.**

## Réception de données Radio Data System (seulement les modèles pour le Royaume-Uni et pour l'Europe)

Radio Data System est un système de radiocommunication de données utilisé par les stations FM dans de nombreux pays. L'unité peut recevoir différents types de données Radio Data System, notamment des données « Program Service », « Program Type », « Radio Text » et « Clock Time », lorsqu'elle est syntonisée sur une station d'émission Radio Data System.

### ■ Affichage d'informations Radio Data System

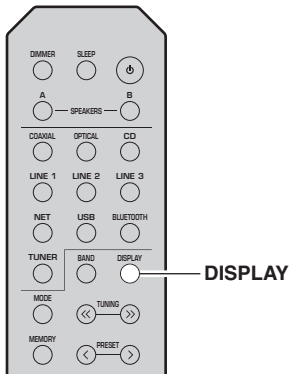

<b>Program Service</b>	Nom du service de programme
<b>Program Type</b>	Type du programme en cours
<b>Radio Text</b>	Informations sur le programme en cours
<b>Clock Time</b>	Heure actuelle
<b>Frequency</b>	Fréquence

#### Remarque

Les données « Program Service », « Program Type », « Radio Text » et « Clock Time » ne s'affichent pas si la station radio ne fournit pas le service Radio Data System.

## 1 Syntonisez la station Radio Data System souhaitée.



Nous vous conseillons de mémoriser les stations radio avec la fonction de mise en mémoire automatique (p. 26) avant de syntoniser des stations émettant des informations Radio Data System.

## 2 Appuyez sur DISPLAY.

Chaque fois que vous appuyez sur la touche, l'élément affiché change.



Nom de l'élément

Environ trois secondes plus tard, les informations correspondant à l'élément affiché apparaissent.



Informations

# Écouter la radio DAB (R-N402D)

Le DAB (Diffuseur audio numérique) utilise les signaux numériques pour fournir un son plus clair et une réception plus stable par rapport aux signaux analogiques. Cette unité peut également recevoir le DAB+ (version mise à niveau du DAB) diffusant plus de stations avec codec audio MPEG-4 (AAC+), et bénéficiant d'une méthode de transmission plus efficace.

## Remarque

Cet appareil ne prend en charge que la diffusion par Band III (174 à 240 MHz).

## Préparer la syntonisation DAB

Avant de syntoniser les stations DAB, un balayage initial doit être effectué. Lorsque vous sélectionnez DAB pour la première fois, le balayage initial s'effectue automatiquement.

Pour écouter une station DAB, connectez l'antenne comme décrit dans « Raccordement de l'antenne DAB/FM (R-N402D) » (p. 12).

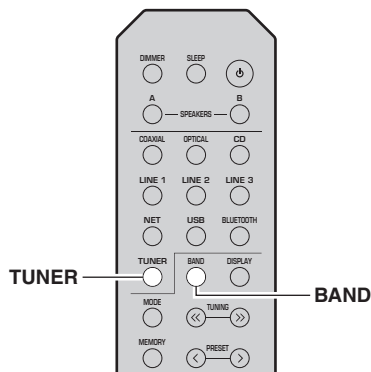

**1 Appuyez sur TUNER pour sélectionner « TUNER » comme source d'entrée.**

**2 Appuyez sur BAND pour sélectionner la bande DAB.**

Le balayage initial débute. Au cours du balayage, la progression s'affiche sur le panneau avant. Une fois le balayage terminé, le haut de la liste des stations balayées s'affiche sur le panneau avant.



- Si aucune station radio DAB n'est trouvée suite au balayage initial, « Not Found » s'affiche sur le panneau avant suivi de « Off Air ». Appuyez deux fois sur BAND pour sélectionner à nouveau la bande DAB et recommencer le balayage.
- Vous pouvez vérifier la force de réception de chaque canal DAB (p. 33).
- Pour effectuer à nouveau un balayage après avoir enregistré des stations radio DAB, sélectionnez « Initiate Scan » (p. 44) dans le menu « OPTION ». Si vous effectuez un nouveau balayage initial, les stations radio DAB actuellement mises en mémoire sous des numéros de présélection seront effacées.

## Sélectionner une station radio DAB

Vous pouvez sélectionner une station radio DAB à partir des stations enregistrées par le balayage initial.

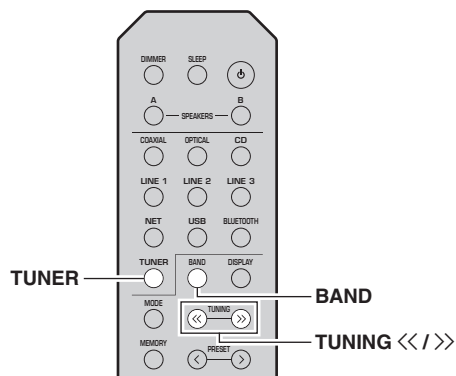

**1 Appuyez sur TUNER pour sélectionner « TUNER » comme source d'entrée.**

**2 Appuyez sur BAND pour sélectionner la bande DAB.**

**3 Appuyez sur TUNING << / >> pour sélectionner une station radio DAB.**



## Remarques

- « Off Air » s'affiche si la station radio DAB sélectionnée est actuellement indisponible.
- Quand l'unité reçoit une station secondaire, « 2 » s'affiche à côté de « DAB ».

## Utilisation de la fonction de présélection

Il est possible de mettre en mémoire jusqu'à 40 stations radio DAB. Une fois que vous avez mis des stations en mémoire, vous pouvez facilement les capter en rappelant les présélections.



Vous pouvez mettre en mémoire jusqu'à 40 stations radio favorites pour les bandes DAB et FM.

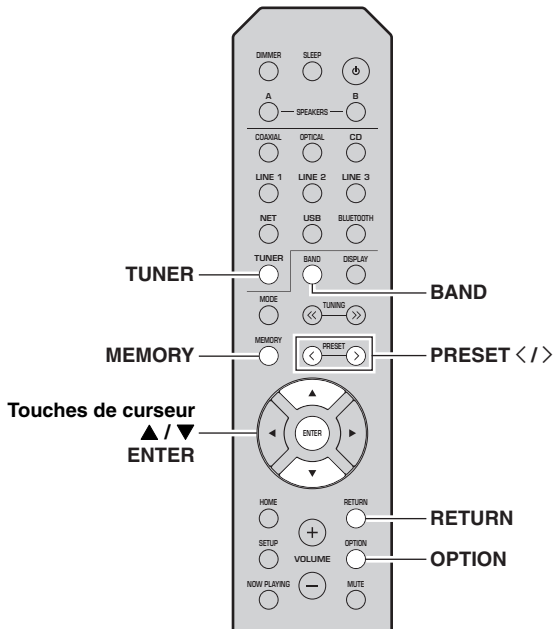

### ■ Mémoriser une station radio DAB

Sélectionnez une station radio DAB et enregistrez-la sur un numéro de présélection.

- 1 **Sintonisez la station radio DAB souhaitée. Voyez « Sélectionner une station radio DAB » (p. 30).**
- 2 **Appuyez sur MEMORY.**



En maintenant la touche MEMORY enfoncée pendant plus de 3 secondes, vous pouvez ignorer les étapes suivantes et mettre automatiquement en mémoire la station sélectionnée sous un numéro de présélection disponible (à savoir le numéro de présélection suivant le dernier numéro de présélection utilisé).

- 3 **Appuyez sur PRESET </> pour sélectionner le numéro de présélection sous lequel la station sera mise en mémoire.**

Lorsque vous sélectionnez un numéro de présélection sous lequel aucune station n'est en mémoire, le message « Empty » s'affiche. Lorsque vous sélectionnez un numéro de présélection sous lequel une station a déjà été mise en mémoire, le message « Overwrite? » s'affiche.



« Empty » (numéro non utilisé) ou  
« Overwrite? » (numéro utilisé)

- 4 **Appuyez sur MEMORY.**

Une fois la mise en mémoire terminée, l'afficheur revient à l'état initial.



Pour annuler la mémorisation, appuyez sur RETURN ou ne faites rien pendant 30 secondes environ.

### ■ Rappel d'une station présélectionnée

Sélectionnez une station radio DAB mise en mémoire en choisissant son numéro de présélection.

- 1 **Appuyez sur TUNER pour sélectionner « TUNER » comme source d'entrée.**
- 2 **Appuyez sur BAND pour sélectionner la bande DAB.**
- 3 **Appuyez sur PRESET </> pour sélectionner la station radio DAB voulue.**



- Les numéros de présélection sous lesquels aucune station n'a été mise en mémoire sont ignorés.
- Si aucune station n'est présélectionnée sur cette unité, « No Presets » s'affiche.

## ■ Effacer des stations radio DAB présélectionnées

Effacez des stations radio DAB mises en mémoire sous des numéros de présélection.

**1 Appuyez sur TUNER pour sélectionner « TUNER » comme source d'entrée.**

**2 Appuyez sur BAND pour sélectionner la bande DAB.**

**3 Appuyez sur OPTION pour afficher le menu « OPTION ».**  
Le menu « OPTION » s'affiche pour TUNER (p. 44).

**4 Utilisez les touches de curseur (▲ / ▼) pour sélectionner « Clear Preset » et appuyez sur ENTER.**

**5 Sélectionnez le numéro de présélection voulu en appuyant à plusieurs reprises sur les touches de curseur (▲ / ▼).**  
Le numéro de présélection choisi clignote sur l'afficheur du panneau avant.

**6 Appuyez de nouveau sur ENTER pour confirmer.**

« Cleared » apparaît sur l'afficheur du panneau avant. Une autre station présélectionnée apparaît alors sur l'afficheur du panneau avant. Lorsqu'il n'y a plus de station présélectionnée, « No Presets » s'affiche, puis l'afficheur revient au menu « OPTION ».

Pour rétablir l'état initial de l'afficheur, appuyez sur RETURN.

## Afficher les informations DAB

L'unité peut recevoir différents types d'informations DAB si elle est syntonisée sur une station radio DAB.

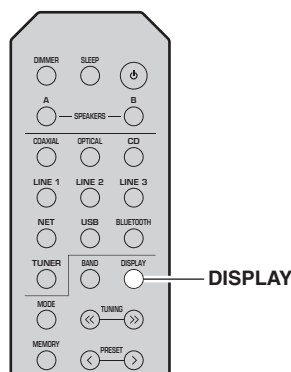

**1 Appuyez sur TUNER pour sélectionner « TUNER » comme source d'entrée.**

**2 Syntonisez la station radio DAB souhaitée.**

**3 Appuyez sur DISPLAY.**

Chaque fois que vous appuyez sur la touche, l'élément affiché change.



Nom de l'élément

L'élément sélectionné suivi d'une brève description apparaissent sur l'afficheur, puis les informations correspondant à cet élément s'affichent.



Informations

Paramètre	Description
Service Label	Nom de la station
DLS (Dynamic Label Segment)	Informations sur la station actuelle
Ensemble Label	Nom d'ensemble
Program Type	Genre de la station
Date And Time	Date et heure actuelles
Audio Mode	Mode audio (mono/stéréo) et débit binaire
CH Label/Freq.	Étiquetage et fréquence de canal
Signal Quality	Qualité de réception du signal (0 [aucun signal] à 100 [le meilleur signal])

### Remarque

Certaines informations peuvent ne pas être disponibles en fonction de la station radio DAB sélectionnée.

## Vérifier la force du signal de chaque canal DAB

Vous pouvez vérifier la force de réception de chaque canal DAB (0 [aucun signal] à 100 [le meilleur signal]).

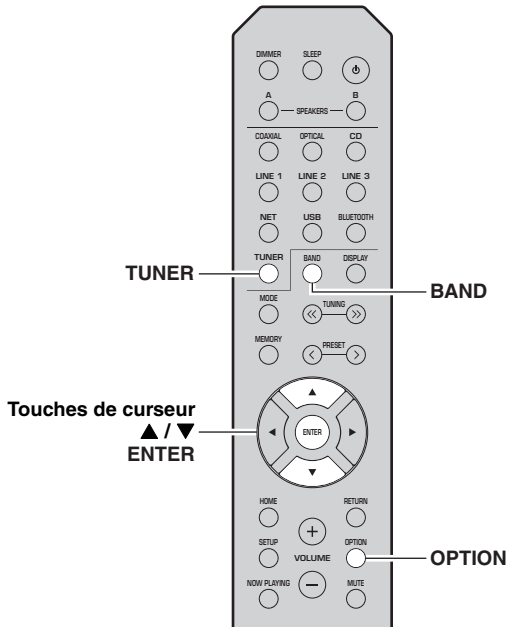

## Informations sur la fréquence DAB

Cet appareil ne prend en charge que la diffusion par Band III (174 à 240 MHz).

Fréquence	Canal	Fréquence	Canal
174.928 MHz	5A	208.064 MHz	9D
176.640 MHz	5B	209.936 MHz	10A
178.352 MHz	5C	211.648 MHz	10B
180.064 MHz	5D	213.360 MHz	10C
181.936 MHz	6A	215.072 MHz	10D
183.648 MHz	6B	216.928 MHz	11A
185.360 MHz	6C	218.640 MHz	11B
187.072 MHz	6D	220.352 MHz	11C
188.928 MHz	7A	222.064 MHz	11D
190.640 MHz	7B	223.936 MHz	12A
192.352 MHz	7C	225.648 MHz	12B
194.064 MHz	7D	227.360 MHz	12C
195.936 MHz	8A	229.072 MHz	12D
197.648 MHz	8B	230.784 MHz	13A
199.360 MHz	8C	232.496 MHz	13B
201.072 MHz	8D	234.208 MHz	13C
202.928 MHz	9A	235.776 MHz	13D
204.640 MHz	9B	237.488 MHz	13E
206.352 MHz	9C	239.200 MHz	13F

- Appuyez sur **TUNER** pour sélectionner « TUNER » comme source d'entrée.
- Appuyez sur **BAND** pour sélectionner la bande DAB.
- Appuyez sur **OPTION** pour afficher le menu « OPTION ».
 

Le menu « OPTION » s'affiche pour TUNER (p. 44).
- Utilisez les touches de curseur (▲ / ▼) pour sélectionner « Tune Aid » et appuyez sur **ENTER**.
- Utilisez les touches de curseur (▲ / ▼) pour sélectionner le canal DAB désiré.



Canal DAB

Force du signal

# Lecture de musique via *Bluetooth*

Sur l'unité, vous pouvez lire des fichiers de musique stockés sur un dispositif *Bluetooth* (comme un appareil mobile).  
Veuillez vous reporter au mode d'emploi du périphérique *Bluetooth*.

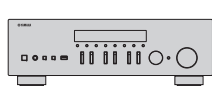

Cette unité



Dispositif *Bluetooth*  
(comme un appareil mobile)

## Remarques

- Pour utiliser la fonction *Bluetooth*, réglez l'option « *Bluetooth* » du menu « *SETUP* » (p. 47) sur « *On* ».
- Selon le modèle, il se peut qu'un appareil *Bluetooth* ne soit pas détecté par l'unité ou que certaines fonctions ne soient pas prises en charge.



Vous pouvez transmettre le son à des haut-parleurs ou un casque *Bluetooth* via l'application MusicCast CONTROLLER. La sortie audio peut uniquement être sélectionnée avec l'application MusicCast CONTROLLER.

## Raccordement d'un dispositif *Bluetooth* (jumelage)

Avant de pouvoir raccorder un dispositif *Bluetooth* à l'unité pour la première fois, une opération de jumelage doit être exécutée. Le jumelage est une opération de mémorisation préalable et mutuelle des dispositifs *Bluetooth*. Une fois le jumelage terminé, les reconnexions suivantes sont facilitées même en cas d'une déconnexion *Bluetooth*.

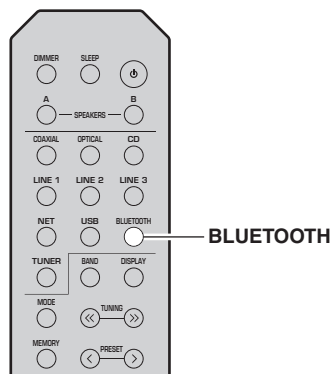

## 2 Activez la fonction *Bluetooth* du périphérique *Bluetooth*.

## 3 Sur le dispositif *Bluetooth*, sélectionnez le nom de modèle de l'unité dans la liste d'appareils disponibles.

Une fois que le jumelage est effectué et que l'unité est connectée au dispositif *Bluetooth*, « *Connected* » apparaît sur l'afficheur de la face avant et le témoin *Bluetooth* est allumé.



Veillez à effectuer le jumelage en 5 minutes maximum.

## Lecture de contenus sur dispositifs *Bluetooth*

Raccordez un dispositif *Bluetooth* jumelé et lancez la lecture. Vérifiez au préalable les points suivants :

- Le jumelage est terminé.
- La fonction *Bluetooth* du dispositif *Bluetooth* est activée.

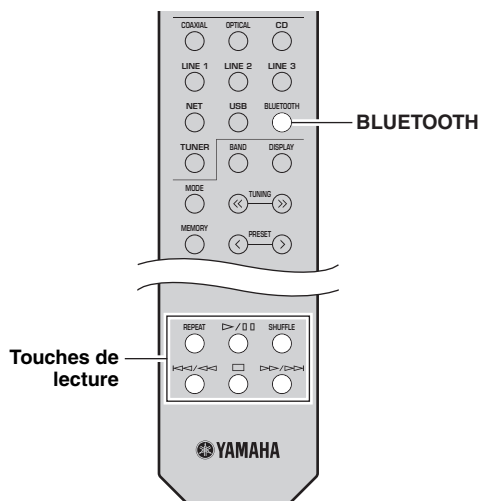

## 1 Appuyez sur **BLUETOOTH** pour sélectionner « *Bluetooth* » comme source d'entrée.

Si un autre dispositif *Bluetooth* est déjà raccordé, débranchez la connexion *Bluetooth* avant d'effectuer le jumelage.



Si l'unité détecte un appareil *Bluetooth* ayant déjà été connecté, elle se connecte automatiquement à cet appareil *Bluetooth* après l'étape 1. Pour établir une autre connexion *Bluetooth*, coupez d'abord la connexion *Bluetooth* actuelle.



## 2 Utilisez le dispositif *Bluetooth* pour établir une connexion *Bluetooth*.

Sélectionnez le nom de modèle de l'unité dans la liste d'appareils *Bluetooth* sur votre dispositif.

Quand la connexion est établie, le témoin *Bluetooths*'allume sur l'afficheur de la face avant.



Si le dispositif *Bluetooth* ne peut pas se connecter, veuillez recommencer le jumelage (p. 34).

## 3 Utilisez le dispositif *Bluetooth* pour lire de la musique.



Vous pouvez utiliser les touches de lecture de la télécommande pour commander la lecture.

### Déconnecter une connexion *Bluetooth*

Suivez l'une des procédures ci-dessous pour annuler une connexion *Bluetooth*.

- Désactivez la fonction *Bluetooth* du périphérique *Bluetooth*.
- Maintenez BLUETOOTH enfoncé sur la télécommande pendant au moins 3 secondes.
- Sélectionnez « Disconnect » sous « Audio Receive » (p. 47) dans le menu « SETUP » puis appuyez sur ENTER.

### **Bluetooth**

- *Bluetooth* est une technologie permettant d'établir des communications sans fil entre des périphériques dans un rayon d'environ 10 mètres dans la bande de fréquences 2,4 GHz, une bande qui peut être utilisée sans licence.

### **Gestion des communications *Bluetooth***

- La bande 2,4 GHz utilisée par les périphériques compatibles *Bluetooth* est une bande radio partagée par de nombreux types d'équipement. Bien que les périphériques compatibles *Bluetooth* fassent appel à une technologie permettant de minimiser l'influence d'autres équipements qui utilisent la même bande radio, une telle influence peut réduire la vitesse ou la distance des communications voire, dans certains cas, interrompre les communications.
- La vitesse de transfert du signal et la distance à laquelle il est possible d'établir une communication diffèrent selon la distance entre les périphériques qui communiquent, la présence d'obstacles, les ondes radio et le type d'équipement.
- Yamaha ne garantit pas toutes les connexions sans fil entre cet appareil et les périphériques compatibles *Bluetooth*.

# Lecture de musique stockée sur des serveurs multimédias (PC/NAS)

Sur l'unité, vous pouvez lire des fichiers de musique stockés sur votre PC ou sur un système de stockage NAS compatible DLNA.

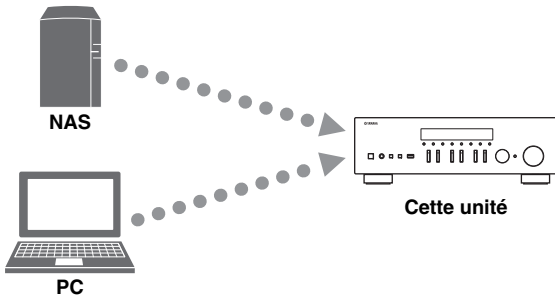

## Remarque

- Pour utiliser cette fonction, l'unité et votre PC/NAS doivent être raccordés au même routeur (p. 13). Vous pouvez vérifier que les paramètres réseau (tels que l'adresse IP) sont correctement attribués à l'unité dans l'option « Information » (p. 46) du menu « SETUP ».
- Pour pouvoir lire des fichiers de musique, il faut que le logiciel de serveur installé sur l'ordinateur ou le système de stockage NAS soit compatible avec le format des fichiers de musique en question.
- Il se pourrait que vous remarquiez des coupures de son quand vous utilisez une connexion réseau sans fil. Dans ce cas, utilisez une connexion réseau filaire.
- Pour des informations sur les formats de fichiers pris en charge, voyez page 57.



Vous pouvez connecter jusqu'à 16 serveurs multimédia à cette unité.

## Configuration du partage de support des fichiers de musique

Pour lire des fichiers de musique de votre ordinateur avec cette unité, vous devez configurer le paramètre de partage de support entre l'unité et l'ordinateur (Windows Media Player 11 ou version plus récente). Dans cette section, les descriptions utilisent la version pour Windows 7 de Windows Media Player à titre d'exemple.

### ■ Si vous utilisez Windows Media Player 12

**1** Démarrez Windows Media Player 12 sur votre PC.

**2** Sélectionnez « Stream », puis « Turn on media streaming... ».

La fenêtre du panneau de configuration s'ouvre sur votre PC.

(Exemple de la version anglaise)

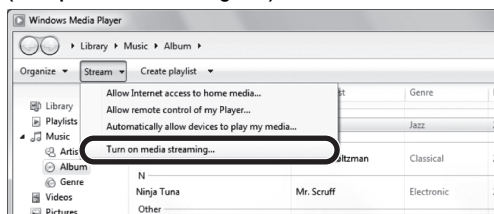

**3** Cliquez sur « Turn on media streaming ».

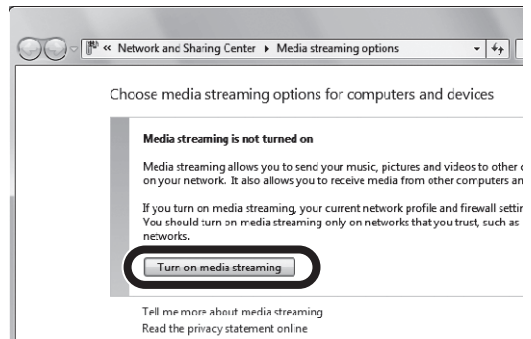

**4** Sélectionnez « Allowed » dans la liste déroulante à côté du nom de modèle de l'unité.

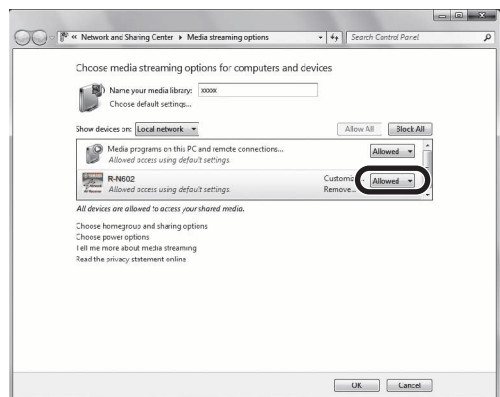

**5** Cliquez sur « OK » pour quitter.

### ■ Si vous utilisez Windows Media Player 11

**1** Démarrez Windows Media Player 11 sur votre PC.

**2** Sélectionnez « Library », puis « Media Sharing ».

**3** Cochez la case « Share my media to », sélectionnez l'icône de l'unité et cliquez sur « Allow ».

**4** Cliquez sur « OK » pour quitter.

### ■ Si vous utilisez un PC ou un système de stockage NAS doté d'un autre logiciel de serveur DLNA

Reportez-vous au mode d'emploi de l'appareil ou du logiciel et configurez les paramètres de partage de support.

## Lecture de musique sur PC

Suivez la procédure ci-après pour utiliser le contenu musical du PC et démarrer la lecture.

### Remarque

Le signe « \_ » (trait de soulignement) s'affiche à la place des caractères non pris en charge par l'unité.

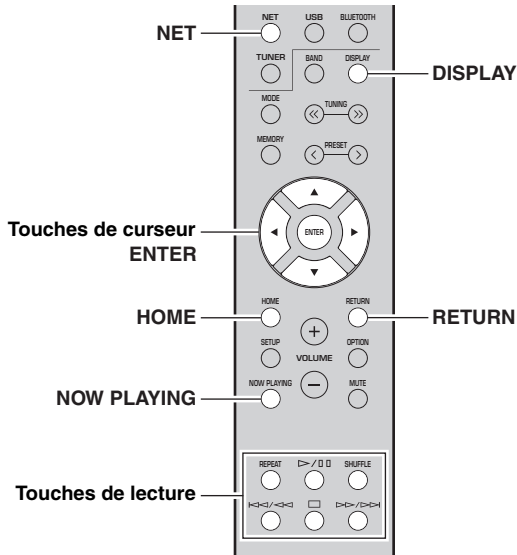

Utilisez les touches de télécommande suivantes pour contrôler la lecture.

Touches	Fonction
<b>Touches de curseur</b>	Permettent de choisir un fichier de musique ou un dossier.
<b>ENTER</b>	Une pression sur cette touche lance la lecture quand un contenu est sélectionné. Si un dossier est sélectionné quand cette touche est enfoncée, la sélection descend d'un niveau.
<b>RETURN</b>	Monte d'un niveau.
<b>Touches de lecture</b>	Arrête/redémarre la lecture.
	Arrête la lecture.
	Effectue un saut avant/arrière.
	Effectue un saut avant/arrière.
<b>HOME</b>	Affiche le répertoire racine du serveur de musique.
<b>NOW PLAYING</b>	Affiche des informations sur le morceau en cours de lecture.



Vous pouvez également utiliser un Digital Media Controller (DMC) compatible DLNA pour contrôler la lecture. Pour plus de détails, voyez « DMC Control » (p. 46) sous le menu « SETUP ».

### ■ Réglages pour une lecture répétée/aléatoire

Vous pouvez configurer les réglages de lecture aléatoire/répétée de contenus musicaux issus d'un PC.

- 1 Si la source d'entrée correspond à « Server », appuyez sur la touche de lecture REPEAT ou SHUFFLE pour choisir le mode de lecture.

Touches de lecture	Réglage	Fonction
<b>REPEAT</b>	Off	Désactive la fonction de lecture répétée.
	One	Lit le morceau en cours à plusieurs reprises.
	All	Lit tous les morceaux de l'album (dossier) en cours à plusieurs reprises.
<b>SHUFFLE</b>	Off	Désactive la fonction de lecture aléatoire.
	On	Lit les morceaux de l'album (dossier) en cours dans un ordre aléatoire.

- 1 Appuyez à plusieurs reprises sur NET pour sélectionner « Server » comme source d'entrée.



- 2 Utilisez les touches de curseur (▲ / ▼) pour sélectionner un serveur de musique et appuyez sur ENTER.

- 3 Utilisez les touches de curseur pour sélectionner un élément et appuyez sur ENTER.

Si un morceau est sélectionné, la lecture commence et les informations de lecture s'affichent.



- Si un fichier de musique sélectionné depuis l'unité est en cours de lecture sur votre PC, les informations de lecture s'affichent.
- Vous pouvez mémoriser le morceau en cours de lecture sous forme de présélection (p. 43).
- Vous pouvez changer les informations de lecture présentes sur l'afficheur de la face avant en appuyant plusieurs fois sur DISPLAY (p. 20).

# Écoute de la radio Internet

Vous pouvez écouter les stations de radio Internet du monde entier.

## Remarques

- Pour utiliser cette fonction, l'unité doit être raccordée à Internet (p. 13). Vous pouvez vérifier que les paramètres réseau (tels que l'adresse IP) sont correctement attribués à l'unité dans l'option « Information » (p. 46) du menu « SETUP ».
- Il se peut que vous ne puissiez pas recevoir certaines stations radio Internet.
- L'unité utilise le service de base de données des stations radio Internet vTuner.
- Ce service peut être supprimé sans avis préalable.

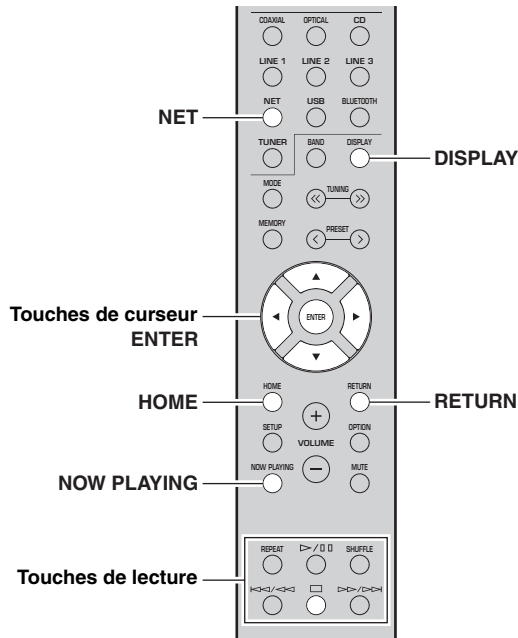

## 1 Appuyez à plusieurs reprises sur NET pour sélectionner « NetRadio » comme source d'entrée.

La liste des stations apparaît sur l'affichage de la face avant.



## 2 Utilisez les touches de curseur pour sélectionner un élément et appuyez sur ENTER.

Quand une station Internet est sélectionnée, la lecture commence et les informations de lecture s'affichent.



Utilisez les touches de télécommande suivantes pour contrôler la lecture.

Touches	Fonction
<b>Touches de curseur</b>	Sélectionnent la station radio Internet ou une catégorie, comme par exemple le genre musical.
<b>ENTER</b>	Une pression sur cette touche lance la lecture quand une station radio Internet est sélectionnée. Si une catégorie est sélectionnée quand cette touche est enfoncée, la sélection descend d'un niveau.
<b>RETURN</b>	Monte d'un niveau.
<b>Touches de lecture</b>	 Arrête la lecture.
<b>HOME</b>	Affiche les catégories principales si enfoncé pendant la lecture.
<b>NOW PLAYING</b>	Affiche des informations de lecture sur la station radio Internet.



- Vous pouvez mémoriser le morceau en cours de lecture (p. 43).
- Vous pouvez changer les informations de lecture présentes sur l'afficheur de la face avant en appuyant plusieurs fois sur DISPLAY (p. 20).
- Certaines informations peuvent ne pas être disponibles en fonction de la station.

## Mémorisation de vos radios Internet favorites avec des signets (Bookmarks)

Mémoriser vos stations radio préférées sous forme de signets (« Bookmarks ») vous permet d'y accéder rapidement depuis le dossier « Bookmarks » sur l'affichage de la face avant.

### 1 Sélectionnez n'importe quelle radio Internet sur l'appareil.

Vous ne devez effectuer cette étape qu'une seule fois, lors de la mémorisation de la station.

### 2 Vérifiez l'identifiant vTuner de l'unité.

Vous trouverez l'identifiant vTuner sous « Information » (p. 46) dans le menu « SETUP ».

### 3 Surfez sur le site Internet vTuner (<http://yradio.vtuner.com/>) via le logiciel de navigation de votre PC et saisissez l'identifiant vTuner.

Vous pouvez changer la langue d'affichage.



Saisissez l'identifiant vTuner dans cette page.



Pour pouvoir utiliser cette fonction, vous devez disposer d'un compte personnel. Créez-vous un compte en utilisant votre adresse email.

### 4 Mémorisez vos stations radio favorites.

Cliquez sur l'icône « Add » (♥+) à côté du nom de la radio.



Pour supprimer la station du dossier « Bookmarks », sélectionnez « Bookmarks » sur la page Home, puis cliquez sur l'icône « Remove » (♥-) à côté du nom de la station.

# Lecture de musique via AirPlay

La fonction AirPlay vous permet de lire la musique d'iTunes ou d'un iPhone/iPad/iPod touch sur l'unité via un réseau.

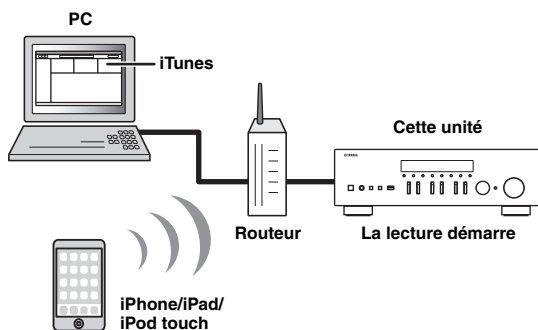

## Remarques

- Dans cette section, le terme « iPod » désigne à la fois un « iPhone », un « iPad » et un « iPod touch ».
- Pour utiliser cette fonction, l'unité et votre PC ou l'iPod doivent être raccordés au même routeur (p. 13). Vous pouvez vérifier que les paramètres réseau (tels que l'adresse IP) sont correctement attribués à l'unité dans l'option « Information » (p. 46) du menu « SETUP ».

AirPlay est compatible avec les iPhone, iPad et iPod touch dotés du système iOS 4.3.3 ou d'une version plus récente, avec les ordinateurs Mac tournant sous OS X Mountain Lion ou un système plus récent, et avec les PC dotés du logiciel iTunes 10.2.2 ou d'une version plus récente. (À compter de juin 2016)

## Lecture de contenus musicaux issus d'un iPod ou d'iTunes

Suivez la procédure ci-après pour lire des contenus musicaux issus d'un iPod ou d'iTunes sur l'unité.

### 1 Mettez l'unité sous tension et démarrez iTunes sur le PC ou affichez l'écran de lecture de l'iPod.

Si l'iPod ou iTunes reconnaît l'unité, l'icône AirPlay (  ) s'affiche.



Sur les iPods utilisant le système iOS 7/iOS 8/iOS 9, l'icône AirPlay est affichée sous Control Center. Pour accéder au Control Center, glissez le doigt vers le haut depuis le bas de l'écran.

iTunes (exemple)



iOS 7/iOS 8/iOS 9 (exemple)

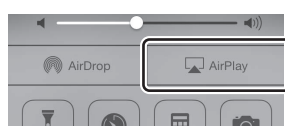

## Remarque

Si l'icône ne s'affiche pas, vérifiez que l'unité et le PC ou l'iPod sont correctement raccordés au routeur.

### 2 Sur l'iPod ou iTunes, cliquez (appuyez) sur l'icône AirPlay et sélectionnez l'unité (nom du réseau de l'unité) comme appareil de sortie audio.

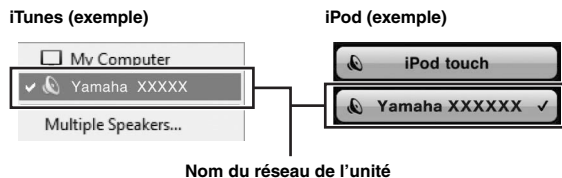

### 3 Sélectionnez un morceau et démarrez la lecture.

L'unité sélectionne automatiquement « AirPlay » comme source d'entrée et démarre la lecture. Les informations de lecture sont présentées sur l'afficheur de la face avant.





- Vous pouvez changer les informations de lecture présentes sur l'afficheur de la face avant en appuyant plusieurs fois sur DISPLAY (p. 20).
- Vous pouvez mettre l'unité sous tension automatiquement lors du démarrage de la lecture sur iTunes ou sur l'iPod en réglant l'option « Standby (Network Standby) » (p. 47) du menu « SETUP » sur « On ».
- Vous pouvez modifier le nom du réseau (nom de l'unité du réseau) affiché sur l'iPod ou iTunes dans l'option « Network Name » (p. 47) du menu « SETUP ».
- Vous pouvez régler le volume de l'unité depuis l'iPod ou iTunes pendant la lecture.

## ATTENTION

Si vous utilisez les commandes d'iTunes ou de l'iPod pour régler le volume, ce dernier peut augmenter fortement. Cela peut endommager l'unité ou les enceintes. Si le volume augmente soudainement lors de la lecture, arrêtez-la immédiatement sur l'iPod ou iTunes.

Utilisez les touches de télécommande suivantes pour contrôler la lecture.

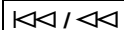
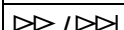
Touches	Fonctions
	Arrête/redémarre la lecture.
	Arrête la lecture.
	Effectue un saut avant/arrière.
	
<b>REPEAT</b>	Change les réglages de lecture répétée.
<b>SHUFFLE</b>	Change les réglages de lecture aléatoire.

# Lecture de musique stockée sur un dispositif de stockage USB

Sur l'unité, vous pouvez lire des fichiers de musique stockés sur un dispositif de stockage USB. Pour plus de détails, voyez le mode d'emploi du dispositif de stockage USB utilisé.

## Remarques

- Ne raccordez jamais d'appareils d'un format autre que stockage de masse USB (comme par exemple des chargeurs ou concentrateurs USB), des PC, lecteurs de cartes, disques durs externes, etc.
- Certaines fonctions risquent de ne pas être compatibles, selon le modèle ou le fabricant du dispositif de stockage USB.
- Pour des informations sur les formats de fichiers pris en charge, voyez page 57.

## Raccordement d'un dispositif de stockage USB

### 1 Raccordez le dispositif de stockage USB à la prise USB.

Cette unité (avant)

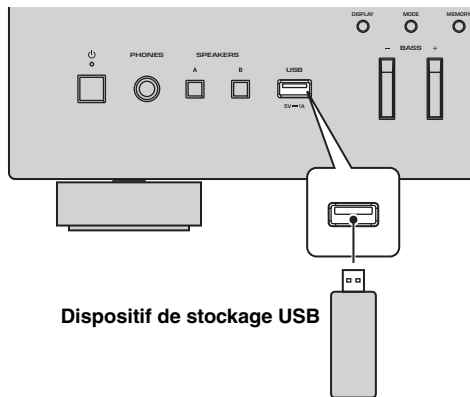

Dispositif de stockage USB



Si le dispositif de stockage USB contient de nombreux fichiers, leur chargement peut prendre un certain temps. Dans ce cas, le message « Loading... » apparaît sur l'afficheur de la face avant.

## Remarques

- Déconnectez le dispositif de stockage USB de la prise USB lorsque vous ne l'utilisez pas.
- Arrêtez la lecture sur le dispositif de stockage USB avant de le débrancher de la prise USB.
- Vous ne pouvez pas raccorder l'ordinateur à la prise USB de l'unité.

## Lecture du contenu du dispositif de stockage USB

Suivez la procédure ci-après pour utiliser le contenu du dispositif de stockage USB et démarrer la lecture.

## Remarque

Le signe « \_ » (trait de soulignement) s'affiche à la place des caractères non pris en charge par l'unité.

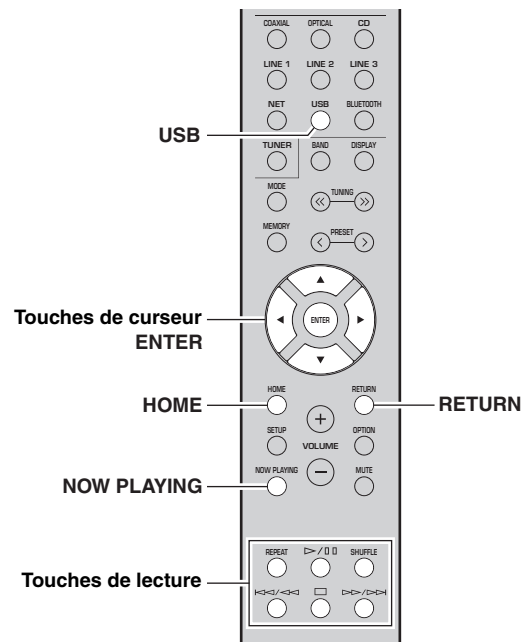

### 1 Appuyez sur USB pour sélectionner « USB » comme source d'entrée.









## 2 Utilisez les touches de curseur pour sélectionner un élément et appuyez sur ENTER.

Si un morceau est sélectionné, la lecture commence et les informations de lecture s'affichent.

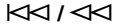
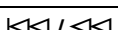

- Vous pouvez mémoriser le morceau en cours de lecture sous forme de présélection (p. 43).
- Vous pouvez changer les informations de lecture présentes sur l'afficheur de la face avant en appuyant plusieurs fois sur DISPLAY (p. 20).

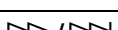
Utilisez les touches de télécommande suivantes pour contrôler la lecture.

Touches	Fonction	
<b>Touches de curseur</b>	Permettent de choisir un fichier de musique ou un dossier.	
<b>ENTER</b>	Une pression sur cette touche lance la lecture quand un fichier de musique est sélectionné. Si un dossier est sélectionné quand cette touche est enfoncée, la sélection descend d'un niveau.	
<b>RETURN</b>	Monte d'un niveau.	
<b>Touches de lecture</b>	 / 	Arrête/redémarre la lecture.
		Arrête la lecture.
	 / 	Effectue un saut avant/arrière.
	 / 	
<b>HOME</b>	Affiche le répertoire racine du dispositif USB.	
<b>NOW PLAYING</b>	Affiche des informations sur le morceau en cours de lecture.	

## ■ Réglages pour une lecture répétée/aléatoire

Vous pouvez configurer les réglages de lecture répétée/aléatoire de contenus sur dispositifs de stockage USB.

### 1 Si la source d'entrée correspond à « USB », appuyez sur la touche de lecture REPEAT ou SHUFFLE pour choisir le mode de lecture.

Touches de lecture	Réglage	Fonction
<b>REPEAT</b>	Off	Désactive la fonction de lecture répétée.
	One	Lit le morceau en cours à plusieurs reprises.
	All	Lit tous les morceaux de l'album (dossier) en cours à plusieurs reprises.
<b>SHUFFLE</b>	Off	Désactive la fonction de lecture aléatoire.
	On	Lit les morceaux de l'album (dossier) en cours dans un ordre aléatoire.



# Mémorisation du morceau/de la station en cours d'écoute (fonction Preset)

Quand une source réseau ou une source USB est sélectionnée comme source d'entrée, vous pouvez mémoriser le morceau en cours de lecture ou la station de diffusion en cours d'écoute sous forme de présélection. Vous disposez d'un total de 40 mémoires pour ces présélections.

Vous pouvez alors facilement rappeler tout morceau ou station mémorisé en choisissant son numéro de présélection.

Les sources d'entrée suivantes peuvent être ainsi mémorisées.

Server, Net Radio, USB et les services de diffusion.

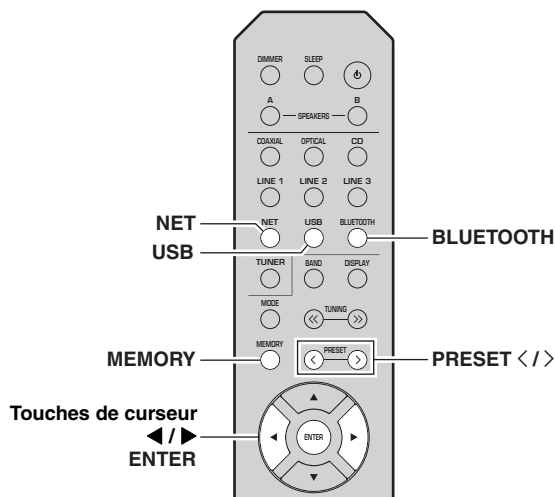

## Mémorisation d'un morceau ou d'une station

**1 Lancez la lecture du morceau ou de la station de diffusion que vous voulez mémoriser.**

**2 Maintenez MEMORY enfoncé pendant plus de 3 secondes.**

La première fois que vous mémorisez un morceau/une station, l'unité vous invite à faire la mémorisation sous le numéro de présélection « 01 ». De même, l'unité vous invitera à enregistrer chaque autre morceau/station sous le numéro de présélection suivant disponible.



Numéro de présélection



Pour sélectionner le numéro de présélection voulu pour la mémorisation, appuyez sur PRESET </> ou les touches de curseur (◀▶).

**3 Appuyez à nouveau sur MEMORY pour mémoriser l'élément.**



Pour annuler la mémorisation, appuyez sur RETURN.

## Rappel d'un élément mémorisé

**1 Sélectionnez NET, BLUETOOTH ou USB comme source d'entrée.**

**2 Appuyez sur PRESET </> pour choisir un numéro de présélection.**

**3 Appuyez sur ENTER pour rappeler le contenu de la présélection.**



- La lecture de l'élément choisi commence quelques secondes après le choix de la présélection.
- Pour annuler le rappel d'une présélection, appuyez sur RETURN.
- Grâce à l'application MusicCast CONTROLLER (p. 3), vous pouvez afficher la liste des contenus mémorisés (titres de morceaux, stations radio) et écouter les contenus voulus.

# Configuration de réglages de lecture distincts pour différentes sources de lecture (menu OPTION)

Vous pouvez configurer des réglages de lecture distincts pour différentes sources de lecture. Ce menu permet de configurer facilement les paramètres durant la lecture.

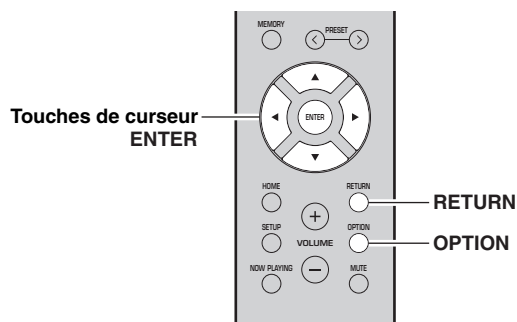

Élément	Fonction	Page
<b>Tune Aid*1</b>	Vérifie l'intensité de réception pour chaque station DAB.	33
<b>TrafficProgram*2</b>	Recherche automatiquement une station d'informations sur la circulation routière.	25
<b>Vol.Interlock</b>	Active/désactive les commandes de volume depuis iTunes ou l'iPod via AirPlay.	44

\*1 Uniquement pour le modèle R-N402D

\*2 Uniquement pour les modèles R-N402 pour le Royaume-Uni et pour l'Europe

## 1 Appuyez sur OPTION.



## 2 Utilisez les touches de curseur pour sélectionner un élément et appuyez sur ENTER.



Pour revenir au statut précédent pendant les opérations du menu, appuyez sur RETURN.

## 3 Utilisez les touches de curseur (◀/▶) pour sélectionner un réglage.

## 4 Pour quitter le menu, appuyez sur OPTION.

### Éléments du menu OPTION



Les éléments disponibles varient en fonction de la source d'entrée sélectionnée.

Élément	Fonction	Page
<b>Volume Trim</b>	Rectifie les différences de niveau du volume entre les sources d'entrée.	44
<b>Signal Info.</b>	Affiche les informations relatives au signal audio.	44
<b>Auto Preset</b>	Enregistre automatiquement les stations FM émettant des signaux puissants comme présélections.	22, 26
<b>Clear Preset</b>	Efface les stations radio enregistrées sous les numéros de présélection.	24, 28, 32
<b>Initiate Scan*1</b>	Effectue un balayage initial pour la réception radio DAB.	30

### ■ Volume Trim

Rectifie les différences de niveau du volume entre les sources d'entrée. Si vous êtes gêné par des différences de volume lors du changement des sources d'entrée, utilisez cette fonction pour les corriger.



Ce réglage s'applique séparément à chaque source d'entrée.

#### Plage de réglage

-10 à +10 (par pas de 1,0)

#### Réglage par défaut

0,0

### ■ Signal Info.

Affiche les informations relatives au signal audio.

#### Choix

<b>FORMAT</b>	Format audio du signal d'entrée
<b>SAMPLING</b>	Nombre d'échantillons par seconde du signal numérique d'entrée



Pour afficher les informations sur l'afficheur de la face avant, appuyez sur les touches de curseur (▲/▼) à plusieurs reprises.

### ■ Vol.Interlock (Volume interlock)

Active/désactive les commandes de volume depuis iTunes ou l'iPod via AirPlay.

#### Réglages

<b>Off</b>	Désactive les commandes de volume depuis iTunes ou l'iPod.
<b>Ltd (par défaut)</b>	Active les commandes de volume depuis iTunes ou l'iPod dans les limites de la plage (1 à 60 et mise en sourdine).
<b>Full</b>	Active les commandes de volume depuis iTunes ou l'iPod dans la plage complète.

# Configuration des diverses fonctions (menu SETUP)

Ce menu permet de régler les divers paramètres de l'unité.

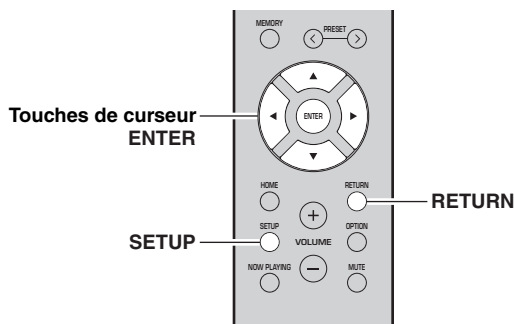

**1** Appuyez sur **SETUP**.



**2** Utilisez les touches de curseur (**▲ / ▼**) pour sélectionner un menu.



**3** Appuyez sur **ENTER**.



**4** Utilisez les touches de curseur (**◀ / ▶**) pour sélectionner un réglage et appuyez sur **ENTER**.



Pour revenir au statut précédent pendant les opérations du menu, appuyez sur **RETURN**.

**5** Pour quitter le menu, appuyez sur **SETUP**.

## Éléments de menu **SETUP**

Élément de menu		Fonction	Page
Network	Connection	Sélectionne la méthode de connexion au réseau.	46
	Information	Affiche les informations réseau sur l'unité.	46
	IP Address	Configure les paramètres du réseau (tels que l'adresse IP).	46
	DMC Control	Indique si un contrôleur de média numérique (DMC) compatible DLNA est autorisé à contrôler la lecture.	46
	Standby (Network Standby)	Indique si la fonction permettant de mettre l'unité sous tension depuis d'autres périphériques réseau est activée/désactivée.	47
	Network Name	Modifie le nom du réseau (nom de l'unité sur le réseau) affiché sur les autres périphériques réseau.	47
	Update (Network Update)	Met à jour le microprogramme via l'Internet.	47
Bluetooth	On/Off	Active ou désactive les fonctions <i>Bluetooth</i> .	47
	Standby (Bluetooth Standby)	Détermine si la fonction permettant de mettre l'unité sous tension depuis des périphériques <i>Bluetooth</i> (veille <i>Bluetooth</i> ) est activée/désactivée.	47
	Audio Receive	Reçoit les données audio du périphérique <i>Bluetooth</i> .	47
Balance	Équilibre le son reproduit par les enceintes gauche et droite afin de compenser le déséquilibre sonore.	48	
Max Volume	Règle le volume maximum de sorte que le son ne soit pas trop assourdissant.	48	
InitialVolume	Règle le volume initial pour quand ce récepteur est mis sous tension.	48	
AutoPowerStby (Auto Power Standby)	On/Off	Active/désactive la fonction de veille automatique.	48

## Network

Configure les réglages de réseau.

### ■ Connection

Sélectionne la méthode de connexion au réseau.

<b>Wired</b>	Sélectionnez cette option pour connecter l'unité à un réseau via un câble réseau disponible dans le commerce (p. 13).
<b>Wireless</b>	Sélectionnez cette option pour connecter l'unité à un réseau via le routeur sans fil ou point d'accès (p. 15, 16, 17).
<b>W.Direct (Wireless Direct)</b>	Sélectionnez cette option pour connecter directement l'unité à un appareil mobile. Pour plus de détails sur les réglages, voyez « Connexion directe de l'unité à un appareil mobile (Wireless Direct) » (p. 18).
<b>Extend</b>	Affiche la méthode de connexion du réseau MusicCast.

### ■ Information

Affiche les informations réseau sur l'unité.

<b>NEW FW</b>	S'affiche si une mise à jour du microprogramme de cette unité est disponible (p. 51).
<b>STATUS</b>	Statut de connexion du réseau
<b>MC NET</b>	Statut du réseau MusicCast Une fois que « Ready » s'affiche, vous pouvez utiliser l'application MusicCast CONTROLLER.
<b>MAC</b>	Affiche l'adresse MAC de l'unité. L'adresse MAC varie selon la méthode de connexion (connexion LAN filaire ou LAN sans fil / connexion Wireless Direct).
<b>SSID</b>	(Quand vous utilisez la connexion au réseau local sans fil ou Wireless Direct) L'identité SSID de cette unité sur le réseau sans fil.
<b>IP</b>	Adresse IP
<b>SUBNET</b>	Masque sous réseau
<b>GATEWAY</b>	Adresse IP de la passerelle par défaut
<b>DNS P</b>	Adresse IP du serveur DNS primaire
<b>DNS S</b>	Adresse IP du serveur DNS secondaire
<b>VTUNER</b>	ID de la radio Internet (vTuner)

### ■ IP Address

Configure les paramètres du réseau (tels que l'adresse IP).

#### DHCP

Choisir d'utiliser ou non un serveur DHCP.

<b>Off</b>	N'utilise pas un serveur DHCP. Configurez manuellement les paramètres réseau. Pour plus d'informations, reportez-vous à la section « Réglage manuel des paramètres réseau » ci-dessous.
<b>On (par défaut)</b>	Un serveur DHCP permet d'obtenir automatiquement les paramètres réseau de l'unité (tels que l'adresse IP).

#### Réglage manuel des paramètres réseau

**1 Réglez « DHCP » sur « Off ».**

**2 Utilisez les touches de curseur (▲ / ▼) pour sélectionner un type de paramètre.**

<b>IP</b>	Spécifie une adresse IP.
<b>SUBNET</b>	Spécifie un masque sous réseau.
<b>GATEWAY</b>	Spécifie l'adresse IP de la passerelle par défaut.
<b>DNS P</b>	Spécifie l'adresse IP du serveur DNS primaire.
<b>DNS S</b>	Spécifie l'adresse IP du serveur DNS secondaire.

**3 Utilisez les touches de curseur (◀ / ▶) pour sélectionner la position d'édition.**



(Exemple : réglage d'adresse IP)

Utilisez les touches de curseur (◀/▶) pour passer d'un segment à l'autre de l'adresse (Address1, Address2...).

**4 Utilisez les touches de curseur (▲ / ▼) pour changer une valeur.**

**5 Pour quitter le menu, appuyez sur SETUP.**

### ■ DMC Control

Indique si un Digital Media Controller (DMC) compatible DLNA est autorisé à contrôler la lecture.

<b>Disable</b>	Ne permet pas aux DMC de contrôler la lecture.
<b>Enable (par défaut)</b>	Permet aux DMC de contrôler la lecture.



Un Digital Media Controller (DMC ou contrôleur de média numérique) est un périphérique pouvant contrôler d'autres périphériques réseau. Lorsque cette fonction est activée, vous pouvez contrôler la lecture de l'unité depuis des DMC (tels que Windows Media Player 12) se trouvant sur le même réseau.

## ■ Standby (Network Standby)

Indique si l'unité peut être mise sous tension depuis d'autres périphériques réseau (veille du réseau).

<b>Off</b>	Désactive la fonction de veille du réseau.
<b>On</b>	Active la fonction de veille du réseau. (L'unité consomme plus d'électricité que lorsque l'option « Off » est sélectionnée.)
<b>Auto (par défaut)</b>	Active la fonction de veille du réseau. L'unité passe en mode d'économie d'énergie 8 heures après sa déconnexion du réseau.

## ■ Network Name

Modifie le nom du réseau (nom de l'unité sur le réseau) affiché sur les autres périphériques réseau.

### 1 Sélectionnez « Network Name ».

Pour des informations sur le choix des options de menu, voyez les étapes décrites à la page 45.

R-N402 (exemple)



### 2 Appuyez sur ENTER pour accéder à l'écran de modification du nom.

R-N402 (exemple)



### 3 Utilisez les touches de curseur (▲ / ▼) pour sélectionner un caractère et les touches de curseur (◀ / ▶) pour sélectionner le caractère à modifier.

Pour insérer / supprimer un caractère, appuyez sur PRESET > (insérer) ou PRESET < (supprimer).

### 4 Appuyez sur ENTER pour confirmer le nouveau nom.

### 5 Pour quitter le menu, appuyez sur SETUP.

## ■ Update (Network Update)

Met à jour le microprogramme via le réseau.

<b>Perform Update</b>	Lance le processus de mise à jour du microprogramme de l'unité. Pour plus d'informations, reportez-vous à la section « Mise à jour du microprogramme de l'unité via le réseau » (p. 51).
<b>Version</b>	Affiche la version du microprogramme installée sur l'unité.
<b>ID</b>	Affiche le numéro d'ID du système.

## Bluetooth

Configure les réglages *Bluetooth*.

### ■ On/Off

Active ou désactive la fonction *Bluetooth* (p. 34).

<b>Off</b>	Désactive la fonction <i>Bluetooth</i> .
<b>On (par défaut)</b>	Active la fonction <i>Bluetooth</i> . Juste après la sélection de « On », la transmission de la source réseau est momentanément interrompue.

### ■ Standby (Bluetooth Standby)

Détermine si la fonction permettant de mettre l'unité sous tension depuis des périphériques *Bluetooth* (veille *Bluetooth*) est activée/désactivée. Si cette fonction est réglée sur « On », l'unité est automatiquement mise sous tension quand vous établissez une connexion sur l'appareil *Bluetooth*.

<b>Off</b>	Désactive la fonction de veille <i>Bluetooth</i> .
<b>On (par défaut)</b>	Active la fonction de veille <i>Bluetooth</i> . (L'unité consomme plus d'électricité que lorsque l'option « Off » est sélectionnée.)



Ce réglage n'est pas disponible lorsque « Standby (Network Standby) » (p. 47) est réglé sur « Off ».

### ■ Audio Receive

Reçoit les données audio du périphérique *Bluetooth*.

<b>Disconnect</b>	Déconnecte le périphérique <i>Bluetooth</i> connecté. Pour déconnecter le périphérique <i>Bluetooth</i> , appuyez sur ENTER.
-------------------	--

## Balance

Équilibre le son reproduit par les enceintes gauche et droite afin de compenser le déséquilibre sonore provoqué par l'emplacement des enceintes ou la configuration de la pièce d'écoute.

### Plage de réglage

L+10 à R+10

## Max Volume

Règle le volume maximum de sorte que le son ne soit pas trop assourdissant.

### Plage de réglage

1 à 99 (par pas de 1), Max

### Réglage par défaut

Max

## InitialVolume

Règle le volume initial, à la mise sous tension du récepteur.

### Plage de réglage

Off, Mute, 1 à 99 (par pas de 1), Max

### Réglage par défaut

Off

## AutoPowerStby (Auto Power Standby)

Active/désactive la fonction de veille automatique. Si vous n'utilisez pas l'unité pendant la durée spécifiée, elle passe automatiquement en mode veille.

<b>Off</b>	Ne règle pas automatiquement l'unité en mode veille.
<b>On</b>	Active automatiquement le mode veille de l'unité. Quand NET, BLUETOOTH ou USB est sélectionné comme source d'entrée, l'unité passe en mode veille si aucune opération de lecture n'est effectuée pendant 20 minutes sur la source sélectionnée. Quelle que soit la source d'entrée, l'unité passe en mode veille si elle n'est pas utilisée pendant 8 heures.

### Réglage par défaut

Modèles pour le Royaume-Uni et l'Europe : On

Autres modèles : Off



Juste avant que l'unité entre en mode veille, le message « AutoPowerStby » s'affiche et un compte à rebours démarre sur l'afficheur de la face avant.

# Configuration des paramètres du système (menu ADVANCED SETUP)

Configurez les paramètres du système de l'unité à l'aide de l'afficheur de la face avant.

**1** Appuyez sur  $\phi$  (alimentation) sur le panneau avant pour mettre l'unité hors tension.

**2** Tout en maintenant RETURN enfoncé sur le panneau avant, appuyez sur  $\phi$  (alimentation).

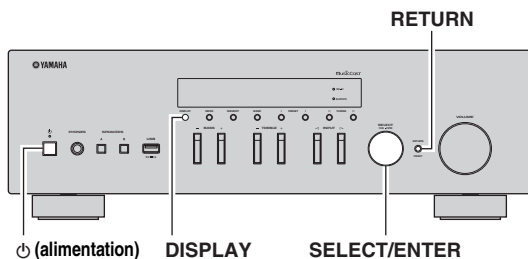

**3** Tournez SELECT/ENTER pour sélectionner un élément.

**4** Appuyez sur SELECT/ENTER pour sélectionner un réglage.

**5** Appuyez sur  $\phi$  (alimentation) pour faire basculer l'unité en mode veille et remettez-la sous tension.

Les nouveaux réglages prennent effet.

## Éléments de menu ADVANCED SETUP

Élément	Fonction	Page
REMOTE ID	Sélectionne le code de télécommande de l'unité.	49
TU*	Règle le pas de la fréquence de syntonisation.	49
INIT	Restaure les réglages par défaut.	49
UPDATE	Met à jour le microprogramme.	50
VERSION	Vérifie la version du microprogramme actuellement installée sur l'unité.	50

\* Seulement les modèles pour l'Asie, le Brésil et le modèle général

## Sélection de l'ID de télécommande (REMOTE ID)

Si plusieurs amplis-tuners sont utilisés dans la même pièce, réglez l'ID de télécommande de cette unité sur ID1 (et assignez un ID autre que ID1 à l'autre ampli-tuner) pour éviter des interférences avec d'autres télécommandes.

### Réglages

ID1 (par défaut), AUTO



La télécommande de certains lecteurs CD Yamaha permet de mettre cette unité sous tension et hors tension.

## Réglage du pas de fréquence de syntonisation (TU)

Règle la taille du pas pour la fréquence de syntonisation.

### Réglages

FM100/AM10, FM50/AM9 (par défaut)

## Restauration des réglages par défaut (INIT)

Restaure les réglages par défaut de l'unité.

### Choix

CANCEL (par défaut)	Ne procède pas à l'initialisation.
NETWORK	Initialise tous les paramètres réseau, Bluetooth et USB. Quand vous initialisez cette unité, toutes les présélections pour le réseau et les sources d'entrée USB (p. 43) sont supprimées.
ALL	Restaure les réglages par défaut de l'unité.

## Mise à jour du microprogramme (UPDATE)

De nouveaux microprogrammes proposant des fonctions supplémentaires ou des améliorations du produit seront publiés le cas échéant. Si l'unité est connectée à Internet, vous pouvez télécharger le microprogramme via le réseau. Pour plus de détails, reportez-vous aux informations fournies avec les mises à jour.

### ■ Procédure de mise à jour du microprogramme

N'effectuez pas cette procédure à moins que la mise à jour du microprogramme soit nécessaire. Veuillez également à lire les informations fournies avec les mises à jour avant de mettre le microprogramme à jour.

- 1 Appuyez à plusieurs reprises sur SELECT/ ENTER pour sélectionner « USB » ou « NETWORK » et appuyez sur DISPLAY pour lancer la mise à jour du microprogramme.**

#### Choix

<b>USB</b>	Mettez à jour le microprogramme à l'aide d'un dispositif de stockage USB.
<b>NETWORK</b>	Met à jour le microprogramme via l'Internet.



Vous pouvez également mettre à jour le microprogramme de l'unité en suivant la procédure indiquée dans la section « Mise à jour du microprogramme de l'unité via le réseau » (p. 51).

## Vérification de la version du microprogramme (VERSION)

Vérifiez la version du microprogramme actuellement installée sur l'unité.



- Vous pouvez également vérifier la version du microprogramme grâce à l'option « Update (Network Update) » (p. 47) du menu « SETUP ».
- L'affichage de la version du microprogramme peut prendre un certain temps.



# Mise à jour du microprogramme de l'unité via le réseau

De nouveaux microprogrammes proposant des fonctions supplémentaires ou des améliorations du produit seront publiés le cas échéant. Si l'unité est connectée à Internet, vous pouvez télécharger le microprogramme via le réseau et le mettre à jour.

## Remarques

- N'utilisez pas l'unité et ne déconnectez pas le câble d'alimentation ou le câble réseau lors de la mise à jour du microprogramme. La mise à jour peut prendre environ 20 minutes ou plus (en fonction de votre débit Internet).
- Si l'unité est connectée au réseau sans fil via un adaptateur pour réseau sans fil, il se peut que la mise à jour réseau ne soit pas possible, suivant la connexion réseau utilisée. Dans ce cas, mettez à jour le microprogramme à l'aide du dispositif de stockage USB (p. 50).



Vous pouvez aussi mettre à jour le microprogramme à l'aide du dispositif de stockage USB depuis le menu « ADVANCED SETUP » (p. 50).

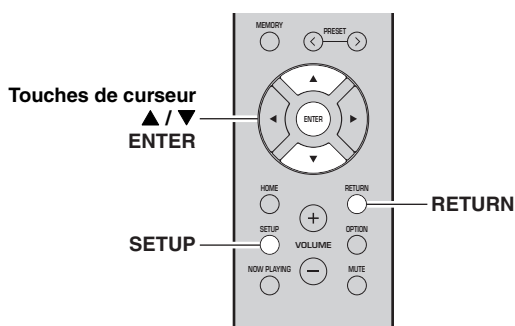

**1 Appuyez sur SETUP.**

**2 Utilisez les touches de curseur (▲ / ▼) pour sélectionner « Network » et appuyez sur ENTER.**

**3 Utilisez les touches de curseur (▲ / ▼) pour sélectionner « Information » et appuyez sur ENTER.**

Si un nouveau microprogramme est disponible, « NEW FW Available » apparaît sur l'afficheur de la face avant.



**4 Appuyez sur RETURN pour retourner au statut précédent.**

**5 Utilisez les touches de curseur (▲ / ▼) pour sélectionner « Update » et appuyez sur ENTER.**



**6 Pour lancer la mise à jour du microprogramme, appuyez sur ENTER.**

L'unité redémarre et lance la mise à jour du microprogramme.



Pour annuler l'opération sans mettre à jour le microprogramme, appuyez sur SETUP.

**7 Si « UPDATE SUCCESS » apparaît sur l'afficheur de la face avant, appuyez sur ⏻ (alimentation) sur le panneau avant.**

La mise à jour du microprogramme est terminée.

■ **Notification de nouvelle mise à jour disponible du microprogramme**

Quand une nouvelle mise à jour du microprogramme est disponible, le message « NEW FW Update » s'affiche brièvement après la mise sous tension de l'unité.



Pour effectuer la mise à jour du microprogramme de l'unité, appuyez sur ENTER (comme décrit ci-dessus à l'étape 6) quand cette notification est affichée, puis effectuez l'étape 7.

# Guide de dépannage

Reportez-vous au tableau suivant si l'unité ne fonctionne pas comme elle devrait. Si le problème que vous rencontrez n'est pas mentionné ci-dessous, ou encore si les actions correctives suggérées sont sans effet, mettez l'appareil en mode veille, débranchez le cordon d'alimentation et prenez contact avec le revendeur ou le service après-vente agréé Yamaha le plus proche.

## ■ Généralités

Anomalies	Causes possibles	Actions correctives	Voir page
<b>L'alimentation n'est pas activée.</b>	Le circuit de protection a été activé trois fois de suite. Si tel est le cas, le témoin STANDBY/ON clignote lorsque vous essayez de mettre l'unité sous tension.	Par mesure de protection, la fonction de mise sous tension est désactivée. Contactez votre revendeur ou le centre d'entretien Yamaha le plus proche pour demander la réparation.	—
	Le cordon d'alimentation n'est pas branché convenablement, ou pas branché du tout.	Branchez fermement le cordon d'alimentation.	—
	Le circuit de protection a été activé du fait de la présence d'un court-circuit, etc.	Vérifiez que les fils des enceintes ne se touchent pas, puis remettez l'unité sous tension.	10
	Le microprocesseur interne s'est figé en raison d'une décharge électrique externe (provoquée par un orage ou une décharge d'électricité statique) ou d'une baisse importante de la tension d'alimentation.	Mettez l'unité hors tension et attendez au moins 15 secondes avant de la remettre sous tension. (Si le problème persiste, débranchez le cordon d'alimentation de la prise de courant puis rebranchez-le.)	—
<b>L'alimentation n'est pas désactivée.</b>	Le microprocesseur interne s'est figé en raison d'une décharge électrique externe (provoquée par un orage ou une décharge d'électricité statique) ou d'une baisse importante de la tension d'alimentation.	Mettez l'unité hors tension et attendez au moins 15 secondes avant de la remettre sous tension. (Si le problème persiste, débranchez le cordon d'alimentation de la prise de courant puis rebranchez-le.)	—
<b>Aucun son.</b>	Raccordement incorrect des câbles d'entrée ou de sortie.	Raccordez correctement les câbles. Si l'anomalie persiste, il se peut que les câbles soient défectueux.	10
	Aucune source d'entrée appropriée n'est sélectionnée.	Sélectionnez une source d'entrée appropriée à l'aide du sélecteur INPUT ◀ / ▶ du panneau avant (ou de l'une des touches du sélecteur d'entrée de la télécommande).	20
	Les commutateurs SPEAKERS A/B ne sont pas réglés correctement.	Activez les SPEAKERS A ou SPEAKERS B correspondants.	20
	Les raccordements des enceintes ne sont pas assurés.	Assurez les raccordements.	10
	La sortie est en mode silencieux.	Désactivez le mode silencieux.	9
	Le réglage Max volume ou Initial volume est trop bas.	Vérifiez le réglage des paramètres « Max Volume » et « Initial Volume » sous le menu « SETUP ».	48
	Le composant correspondant à la source d'entrée sélectionnée est désactivé ou ne fonctionne pas.	Allumez le composant et assurez-vous qu'il fonctionne.	—
La sortie audio d'un appareil audio raccordé à une entrée audio numérique (prises COAXIAL/OPTICAL) produit un format de signal autre que PCM.	Réglez l'appareil externe de sorte qu'il produise un signal PCM.	—	

Anomalies	Causes possibles	Actions correctives	Voir page
<b>Le son se coupe soudainement.</b>	Le circuit de protection a été activé du fait de la présence d'un court-circuit, etc.	Réglez l'impédance afin qu'elle corresponde à vos enceintes.	11
		Vérifiez que les fils des enceintes ne se touchent pas, puis remettez l'unité sous tension.	11
	L'unité a chauffé de manière excessive.	Vérifiez que les ouvertures situées sur le panneau supérieur ne sont pas obstruées.	—
	La fonction de mise en veille automatique a été activée.	Désactivez la fonction de mise en veille automatique (« AutoPowerStby » sous le menu « SETUP »).	48
<b>Seule l'enceinte de gauche ou de droite émet des sons.</b>	Raccordement incorrect des câbles.	Raccordez correctement les câbles. Si l'anomalie persiste, il se peut que les câbles soient défectueux.	10
	Il y a un déséquilibre de niveau entre les enceintes.	Équilibrez correctement le niveau des enceintes (« Balance » sous le menu « SETUP »).	48
<b>Basses insuffisantes et absence d'ambiance.</b>	Les fils + et - sont inversés sur l'amplificateur ou les enceintes.	Raccordez les fils d'enceinte en respectant la phase + et -.	11
<b>Un « bourdonnement » se fait entendre.</b>	Raccordement incorrect des câbles.	Raccordez fermement les fiches audio. Si l'anomalie persiste, il se peut que les câbles soient défectueux.	11
<b>Le son est de moins bonne qualité lorsque vous écoutez avec un casque raccordé au lecteur de CD ou à la platine à cassette raccordé à cet appareil.</b>	L'unité est hors tension ou en mode veille.	Mettez l'appareil sous tension.	—

## ■ Télécommande

Anomalies	Causes possibles	Actions correctives	Voir page
<b>La télécommande ne fonctionne pas correctement.</b>	Distance ou angle incorrect.	La télécommande fonctionne jusqu'à une portée de 6 m et à un angle de 30 degrés maximum par rapport au panneau avant.	9
	Les rayons directs du soleil ou un éclairage direct (provenant d'une lampe fluorescente à changement de fréquence, etc.) frappent le capteur de télécommande de l'unité.	Repositionnez l'unité.	—
	Les piles sont déchargées.	Remplacez toutes les piles.	9

## ■ Réception FM

Anomalies	Causes possibles	Actions correctives	Voir page
<b>La réception FM en stéréophonie est parasitée.</b>	Les caractéristiques particulières des émissions FM stéréophoniques reçues peuvent être à l'origine de cette anomalie si l'émetteur est trop éloigné, ou encore si le niveau d'entrée sur l'antenne est médiocre.	Vérifiez les raccordements de l'antenne. Essayez d'utiliser une antenne FM directionnelle de bonne qualité.	12
		Passez en mode monaural.	22, 26
<b>La réception FM est mauvaise, même avec une antenne de bonne qualité.</b>	L'unité est soumise aux effets de trajets multiples.	Essayez de changer la position de l'antenne pour supprimer les trajets multiples.	—
<b>Il n'est pas possible de régler automatiquement la station voulue.</b>	Le signal capté est trop faible.	Essayez d'utiliser une antenne FM directionnelle de bonne qualité.	12
		Essayez d'effectuer la syntonisation manuellement.	22, 26
<b>« No presets » s'affiche.</b>	Aucune station présélectionnée n'est en mémoire.	Mettez en mémoire les stations que vous voulez écouter avant d'utiliser la présélection.	22, 26

## ■ Réception AM (R-N402)

Anomalies	Causes possibles	Actions correctives	Voir page
<b>Il n'est pas possible de régler automatiquement la station voulue.</b>	Le signal capté est trop faible ou les raccordements de l'antenne ne sont pas serrés correctement.	Resserrez les raccordements de l'antenne AM et orientez-la de façon à obtenir la meilleure réception possible.	—
		Essayez d'effectuer la syntonisation manuellement.	22, 26
<b>Des craquements et des sifflements sont produits en permanence.</b>	Ces bruits peuvent être dus à des éclairs, des lampes fluorescentes, des moteurs électriques, des thermostats ou à d'autres appareils électriques.	Essayez d'utiliser une antenne extérieure et une prise de terre. Cela peut améliorer les choses mais il est souvent difficile de supprimer tous les bruits.	—
<b>Vous entendez des bruits sourds et des couinements.</b>	Un téléviseur est utilisé à proximité.	Éloignez l'unité du téléviseur.	—
<b>« No presets » s'affiche.</b>	Aucune station présélectionnée n'est en mémoire.	Mettez en mémoire les stations que vous voulez écouter avant d'utiliser la présélection.	22, 26

## ■ Réception DAB (R-N402D)

Anomalies	Causes possibles	Actions correctives	Voir page
<b>Impossible de trouver des stations DAB.</b>	Le balayage initial n'a pas été effectué.	Effectuez un balayage initial.	30
	Il n'y a pas de couverture DAB dans votre zone géographique.	Consultez votre revendeur ou WorldDMB Online à l'adresse <a href="http://www.worlddab.org">http://www.worlddab.org</a> pour une liste des couvertures DAB dans votre zone.	—
	Les signaux DAB sont trop faibles.	Changez la hauteur, l'orientation ou l'emplacement de l'antenne.	12
<b>Le balayage initial n'a pas été effectué avec succès et « Not found » s'affiche sur le panneau avant.</b>	Les signaux DAB sont trop faibles.		
	Il n'y a pas de couverture DAB dans votre zone géographique.	Consultez votre revendeur ou WorldDMB Online à l'adresse <a href="http://www.worlddab.org">http://www.worlddab.org</a> pour une liste des couvertures DAB dans votre zone.	—
<b>La réception de la station DAB est trop faible.</b>	Les signaux DAB sont trop faibles.	Changez la hauteur, l'orientation ou l'emplacement de l'antenne.	12
<b>Il y a des interférences (par exemple, sifflement, craquement, scintillement).</b>	Vous devez repositionner l'antenne.		
	Les signaux DAB sont trop faibles.		
<b>Les informations de la station DAB ne s'affichent pas ou sont incorrectes.</b>	La station DAB peut être temporairement hors service ou les informations de la station DAB ne sont pas fournies par le diffuseur DAB.	Contactez le diffuseur DAB.	—

■ **Bluetooth**

Anomalies	Causes possibles	Actions correctives	Voir page
<b>La connexion Bluetooth ne peut pas être établie.</b>	La fonction <i>Bluetooth</i> de l'unité est désactivée.	Activez la fonction <i>Bluetooth</i> sous le menu « SETUP ».	47
	Un autre appareil <i>Bluetooth</i> est déjà connecté à l'unité.	Rompez la connexion <i>Bluetooth</i> existante puis établissez une nouvelle connexion.	35
	Cette unité et le périphérique <i>Bluetooth</i> sont trop éloignés.	Rapprochez le périphérique <i>Bluetooth</i> de l'unité.	—
	Un appareil (tel qu'un four micro-ondes ou un réseau LAN) émet des signaux à proximité sur la bande de fréquence 2,4 GHz.	Éloignez l'unité de ces appareils.	—
	L'appareil <i>Bluetooth</i> ne prend pas en charge le profil A2DP.	Utilisez un appareil <i>Bluetooth</i> prenant en charge le profil A2DP.	—
	L'unité ayant été jumelée à plus de 20 appareils <i>Bluetooth</i> , les informations de jumelage ont été effacées.	Effectuez à nouveau le jumelage. Cette unité peut être jumelée à un maximum de 20 appareils <i>Bluetooth</i> en vue de la réception et de la transmission. Quand vous enregistrez le 2 <sup>e</sup> appareil, les informations de jumelage du dispositif le moins fréquemment utilisé sont effacées.	34
<b>La lecture ne produit aucun son, ou le son comporte des coupures.</b>	Le volume du dispositif <i>Bluetooth</i> connecté est réglé à un niveau trop bas.	Montez le volume du dispositif <i>Bluetooth</i> connecté.	—
	Les réglages de l'appareil <i>Bluetooth</i> ne permettent pas le transfert de signaux audio à l'unité.	Changez de sortie audio sur l'appareil <i>Bluetooth</i> en choisissant l'unité.	—
	La connexion <i>Bluetooth</i> a été rompue.	Établissez à nouveau une connexion <i>Bluetooth</i> entre l'appareil <i>Bluetooth</i> et l'unité.	34
	Cette unité et le périphérique <i>Bluetooth</i> sont trop éloignés.	Rapprochez le périphérique <i>Bluetooth</i> de l'unité.	—
	Un appareil (tel qu'un four micro-ondes ou un réseau LAN) émet des signaux à proximité sur la bande de fréquence 2,4 GHz.	Éloignez l'unité de ces appareils.	—

■ USB et réseau

Anomalies	Causes possibles	Actions correctives	Voir page
<b>L'unité ne détecte pas le dispositif USB.</b>	Le dispositif USB n'est pas correctement raccordé à la prise USB.	Mettez l'unité hors tension, rebranchez votre dispositif USB et remettez l'unité sous tension.	—
	Le système de fichiers du dispositif USB n'est pas au format FAT16 ou FAT32.	Utilisez un dispositif USB au format FAT16 ou FAT32.	—
<b>Impossible d'afficher les dossiers et fichiers du dispositif USB.</b>	Les données du dispositif USB sont protégées par cryptage.	Utilisez un dispositif USB sans fonction de cryptage.	—
<b>La fonction réseau ne fonctionne pas.</b>	Les paramètres réseau (adresse IP) n'ont pas été obtenus correctement.	Activez la fonction du serveur DHCP sur votre routeur et réglez l'option « DHCP » du menu « SETUP » sur « On » sur l'unité. Si vous désirez configurer les paramètres réseau manuellement, vérifiez que vous utilisez une adresse IP non utilisée par d'autres périphériques réseau de votre réseau.	46
<b>L'unité n'arrive pas à se connecter à Internet via un routeur sans fil (point d'accès).</b>	Le routeur sans fil (point d'accès) est hors tension.	Mettez le routeur sans fil (point d'accès) sous tension.	—
	L'unité et le routeur sans fil (point d'accès) sont trop éloignés l'un de l'autre.	Rapprochez l'unité et le routeur sans fil (point d'accès).	—
	Un obstacle est présent entre l'unité et le routeur sans fil (point d'accès).	Déplacez l'unité et le routeur sans fil (point d'accès) de sorte qu'il n'y ait pas d'obstacle entre eux.	—
<b>Le réseau sans fil n'est pas localisé.</b>	Il se pourrait que la présence d'un four micro-ondes ou d'autres appareils sans fil à proximité perturbent la communication sans fil.	Mettez ces appareils hors tension.	—
	L'accès au réseau est limité par les paramètres de pare-feu de votre routeur sans fil (point d'accès).	Vérifiez les paramètres de pare-feu du routeur sans fil (point d'accès).	—
<b>L'unité ne détecte pas le PC.</b>	Le réglage du partage de support est incorrect.	Configurez le paramètre de partage et sélectionnez l'unité comme un appareil sur lequel des contenus musicaux sont partagés.	36
	Certains logiciels de sécurité installés sur votre PC bloquent l'accès de l'unité à votre PC.	Vérifiez les réglages des logiciels de sécurité installés sur votre PC.	—
	L'unité et le PC ne se trouvent pas sur le même réseau.	Vérifiez les connexions réseau et vos paramètres de routeur avant de raccorder l'unité et le PC au même réseau.	13
<b>Impossible d'afficher ou de lire les fichiers du serveur multimédia (PC/NAS).</b>	Les fichiers ne sont pas pris en charge par l'unité ou le serveur multimédia.	Utilisez le format de fichier pris en charge à la fois par l'unité et le serveur multimédia. Pour plus d'informations sur les formats de fichier pris en charge par l'unité, reportez-vous à la section « Formats de fichiers pris en charge ».	57
<b>Impossible de lire la radio Internet.</b>	La station radio Internet sélectionnée n'est pas disponible pour l'instant.	Il se peut que le réseau de la station radio ait rencontré un problème ou que le service ait été arrêté. Tentez de réécouter la station à un autre moment ou sélectionnez une autre station.	—
	La station radio Internet sélectionnée diffuse actuellement un silence audio.	Certaines stations radio Internet diffusent du silence à certains moments de la journée. Tentez de réécouter la station à un autre moment ou sélectionnez une autre station.	—
	L'accès au réseau est limité par les paramètres de pare-feu de vos périphériques réseau (tels que le routeur).	Vérifiez le réglage pare-feu de vos périphériques réseau. La radio Internet n'est lisible que lorsqu'elle passe par le port désigné par chaque station radio. Le numéro de port varie selon la station radio.	—
<b>L'iPod ne reconnaît pas l'unité quand vous utilisez AirPlay.</b>	L'unité est connectée à un routeur à plusieurs SSID.	Il se pourrait que la fonction de séparation de réseau du routeur interdise l'accès à l'unité. Connectez l'iPod au SSID ayant accès à l'unité.	—
<b>La mise à jour du microprogramme via Internet a échoué.</b>	Selon l'état de l'Internet, il se pourrait que la mise à jour ne soit pas possible.	Recommencez la mise à jour du microprogramme via Internet ou à l'aide d'un dispositif de stockage USB.	50

## Signalement d'erreurs sur l'afficheur de la face avant

Message	Causes possibles	Actions correctives
<b>Access denied</b>	L'accès au PC est refusé.	Configurez les paramètres de partage et sélectionnez l'unité comme un appareil sur lequel des contenus musicaux sont partagés (p. 36).
<b>Access error</b>	L'unité ne parvient pas à accéder au dispositif USB.	Mettez l'unité hors tension et rebranchez votre dispositif USB. Si l'anomalie persiste, essayez un autre dispositif USB.
	Un problème est survenu lors de l'acheminement du signal du réseau vers l'unité.	Assurez-vous que votre routeur et votre modem sont sous tension. Vérifiez la connexion entre l'unité et le routeur (ou concentrateur) (p. 13).
<b>Check SP Wires</b>	Il y a un court-circuit au niveau des câbles d'enceintes.	Torsadez solidement les fils nus de chaque câble et raccordez-les correctement à l'unité et aux enceintes.
<b>No content</b>	Le dossier sélectionné ne contient aucun fichier lisible.	Sélectionnez un dossier contenant des fichiers pris en charge par l'unité.
<b>Please wait</b>	L'unité se prépare à se connecter au réseau.	Attendez que le message disparaisse. Si le message reste affiché plus de 3 minutes, mettez l'unité hors tension, puis remettez-la sous tension.
<b>Unable to play</b>	L'unité ne parvient pas à lire les morceaux stockés sur le PC pour une raison quelconque.	Vérifiez que l'unité prend en charge le format des fichiers que vous tentez de lire. Pour en savoir plus sur les formats pris en charge par l'unité, reportez-vous à « Formats de fichiers pris en charge » ci-dessous. Si l'unité prend en charge le format de fichier, mais qu'elle ne parvient toujours pas à lire les fichiers, il se peut que le réseau soit surchargé.
<b>Version error</b>	La mise à jour du microprogramme via Internet a échoué.	Effectuez à nouveau la mise à jour du microprogramme.

## Formats de fichiers pris en charge

### PC(NAS)/USB

Fichier	Fréquence d'échantillonnage (kHz)	Débit binaire de quantification (bit)	Débit	Lecture sans blanc
<b>WAV *</b>	32/44,1/48/88,2/96/176,4/192	16/24	—	✓
<b>MP3</b>	32/44,1/48	—	8 à 320	—
<b>WMA</b>	32/44,1/48	—	8 à 320	—
<b>MPEG-4 AAC</b>	32/44,1/48	—	8 à 320	—
<b>FLAC</b>	32/44,1/48/88,2/96/176,4/192	16/24	—	✓
<b>ALAC</b>	32/44,1/48/88,2/96	16/24	—	✓
<b>AIFF</b>	32/44,1/48/88,2/96/176,4/192	16/24	—	✓
<b>DSD</b>	2,8 MHz/5,6 MHz	1	—	—

\* Format PCM linéaire uniquement



- Les dispositifs USB avec cryptage ne peuvent pas être utilisés.
- Les contenus Digital Rights Management (DRM) ne peuvent pas être lus.

# Caractéristiques techniques

## Réseau

- Prise d'entrée : NETWORK x 1 (100Base-TX/10Base-T)
- Fonction PC Client
- Compatible avec DLNA ver. 1.5
- AirPlay pris en charge
- Radio Internet
- Service de diffusion
- Fonction Wi-Fi
  - Capacité WPS
  - Capacité de partage avec des dispositifs iOS via connexion sans fil
  - Capacité de connexion directe avec un appareil mobile
  - Méthodes de sécurité disponibles : WEP, WPA2-PSK (AES), Mixed Mode
  - Bande de fréquence radio : 2,4 GHz
  - Format de réseau sans fil : IEEE 802.11 b/g/n

## Bluetooth

- Fonction Source
  - De cette unité vers l'appareil récepteur (casque *Bluetooth*, par ex.)
  - Codex pris en charge.....SBC
- Fonction récepteur
  - Dispositif source vers cette unité (smartphone/tablette, par ex.)
  - Codex pris en charge..... SBC, AAC
- Capacité de gérer la lecture/l'arrêt depuis l'appareil récepteur
- Version *Bluetooth* ..... Ver. 2.1+EDR
- Profil pris en charge ..... A2DP, AVRCP
- Sortie sans fil ..... *Bluetooth* Classe 2
- Distance maximale de communication ..... 10 m sans interférences

## USB

- Prise d'entrée : USB x 1 (USB2.0)
- Capacité d'alimentation électrique : 1,0 A

## Audio

- Puissance minimale de sortie efficace (40 Hz à 20 kHz, 0,2% DHT, 8 Ω)
  - [Modèles pour l'Amérique du Nord, la Chine, la Corée, l'Australie, le Royaume-Uni, l'Europe, le Brésil et modèle général]..... 100 W + 100 W
  - [Modèle pour l'Asie]..... 85 W + 85 W
- Puissance dynamique par canal (IHF) (8/6/4/2 Ω) ..... 125/150/165/180 W
- Puissance maximum par canal (1 kHz, 0,7% DHT, 4 Ω)
  - [Modèles pour le Royaume-Uni et l'Europe]..... 115 W
- Puissance IEC (1 kHz, 0,2% DHT, 8 Ω)
  - [Modèles pour le Royaume-Uni et l'Europe]..... 110 W
- Taux d'amortissement (SPEAKERS A) 1 kHz, 8 Ω ..... 120 minimum
- Puissance de sortie maximale efficace (1 kHz, 10% DHT, 8 Ω)
  - [Modèle général]..... 140 W
  - [Modèle pour l'Asie]..... 125 W
- Sensibilité/impédance d'entrée CD, etc. .... 500 mV/47 kΩ
- Signal d'entrée maximal CD, etc. (1 kHz, 0,5% DHT)..... 2,2 V minimum
- Niveau/impédance de sortie CD, etc. (signal de 1 kHz, 500 mV)
  - LINE OUT ..... 500 mV/2,2 kΩ
  - PHONES (charge de 8 Ω)..... 470 mV/470 Ω
- Réponse en fréquence CD, etc. (20 Hz à 20 kHz) ..... 0 ± 0,5 dB
- CD, etc. (10 Hz à 100 kHz) ..... 0 ± 3,0 dB
- Distorsion harmonique totale CD, etc. vers SPEAKERS OUT (20 Hz à 20 kHz, 50 W, 8 Ω) ..... 0,2% maximum
- Rapport signal/bruit (IHF-A) CD, etc. (entrée court-circuitée, 500 mV)..... 100 dB minimum
- Bruit résiduel (IHF-A) ..... 70 µV

- Séparation de canaux CD, etc. (5,1 kΩ entrée court-circuitée, 1/10 kHz) ..... 65/50 dB minimum
- Caractéristiques du contrôle du son
  - BASS
    - Accentuation/atténuation (50 Hz) ..... ± 10 dB
  - TREBLE
    - Accentuation/atténuation (20 kHz) ..... ± 10 dB
- Entrée numérique (OPTICAL/COAXIAL)
  - Fréquences d'échantillonnage prises en charge ..... 32/44,1/48/88,2/96/176,4/192 kHz

## FM

- Gamme de syntonisation
  - [Modèles pour l'Amérique du Nord] ..... 87,5 à 107,9 MHz
  - [Modèles pour l'Asie, le Brésil et modèle général] ..... 87,5 à 107,9 MHz/87,50 à 108,00 MHz
  - [Modèles pour la Chine, la Corée, l'Australie, le Royaume-Uni et l'Europe] ..... 87,50 à 108,00 MHz
- Seuil de sensibilité à 50 dB (IHF-A, 1kHz, 100 % MOD.)
  - Mono ..... 3 µV (20,8 dBf)
- Rapport signal/bruit (IHF-A)
  - Mono/Stéréo ..... 71 dB/70 dB
- Distorsion harmonique (1 kHz)
  - Mono/Stéréo ..... 0,4%/0,4%
- Entrée antenne ..... 75 Ω, non équilibrée

## AM (R-N402)

- Gamme de syntonisation
  - [Modèle pour l'Amérique du Nord] ..... 530 à 1710 kHz
  - [Modèles pour l'Asie, le Brésil et modèle général] ..... 530 à 1710 kHz/531 à 1611 kHz
  - [Modèles pour la Chine, la Corée, l'Australie, le Royaume-Uni et l'Europe] ..... 531 à 1611 kHz

## DAB (R-N402D)

- Gamme de syntonisation ..... 174-240 MHz (Band III)
- Format audio pris en charge ..... MPEG 1 Layer II/MPEG 4 HE AAC v2 (AAC+)
- Entrée antenne ..... 75 Ω, non équilibrée

## Généralités

- Tension d'alimentation
  - [Modèle pour l'Amérique du Nord] ..... CA 120 V, 60 Hz
  - [Modèle pour le Brésil et modèle général] ..... CA 110-120/220-240 V, 50/60 Hz
  - [Modèle pour la Chine] ..... CA 220 V, 50 Hz
  - [Modèle pour la Corée] ..... CA 220 V, 60 Hz
  - [Modèle pour l'Australie] ..... CA 240 V, 50 Hz
  - [Modèles pour l'Europe et le Royaume-Uni]..... CA 230 V, 50 Hz
  - [Modèle pour l'Asie] ..... CA 220-240 V, 50/60 Hz
- Consommation
  - [Modèles pour l'Amérique du Nord, la Chine, la Corée, l'Australie, le Royaume-Uni, l'Europe, le Brésil et modèle général] ..... 200 W
  - [Modèle pour l'Asie] ..... 165 W
- Consommation en mode veille ..... 0,1 W
- Network Standby actif
  - Câblé ..... 1,7 W
  - Sans fil (Wi-Fi/Wireless Direct/*Bluetooth*) ..... 1,8 W/1,8 W/1,8 W
- Dimensions (L × H × P) ..... 435 × 141 × 340 mm
- Dimensions de référence (L × H × P) (avec antenne sans fil déployée) ..... 435 × 200 × 340 mm
  - \* Pieds et projections compris
- Poids ..... 7,3 kg

\* Ce manuel contient les dernières caractéristiques techniques à la date de sa publication. Pour obtenir la dernière version du manuel, rendez-vous sur le site Web de Yamaha et téléchargez le fichier correspondant.



# Marques commerciales



Prend en charge le système iOS 7 ou une version plus récente pour la configuration avec « Wireless Accessory Configuration » (configuration de périphérique sans fil). « Made for iPod », « Made for iPhone » et « Made for iPad » signifient qu'un accessoire électronique a été conçu pour être raccordé spécifiquement à un iPod, un iPhone ou un iPad et a été certifié par le développeur comme conforme aux normes de performance Apple.

Apple n'est pas responsable du bon fonctionnement de cette unité ni de sa conformité aux normes de sécurité et aux réglementations en vigueur.

Notez que l'utilisation de cet accessoire avec un iPod, un iPhone ou un iPad peut affecter ses fonctions de liaison sans fil.

iTunes, AirPlay, iPad, iPhone, iPod et iPod touch sont des marques commerciales de Apple Inc., déposées aux États-Unis et dans d'autres pays.

iPad Air et iPad mini sont des marques commerciales de Apple Inc.

App Store est une marque de service de Apple Inc.

## Conçu pour.

iPhone 6s Plus, iPhone 6s, iPhone 6 Plus, iPhone 6, iPhone 5s, iPhone 5c, iPhone 5, iPhone 4s  
iPad Pro, iPad mini 4, iPad Air 2, iPad mini 3, iPad Air, iPad mini 2, iPad mini, iPad (3e et 4e générations), iPad 2  
iPod touch (5e et 6e générations)  
(À compter de juin 2016)



DLNA™ et DLNA CERTIFIED™ sont des marques commerciales ou des marques déposées de Digital Living Network Alliance. Tous droits réservés. Toute utilisation non autorisée est strictement interdite.

## Windows™

Windows est une marque déposée de Microsoft Corporation aux États-Unis et dans d'autres pays.

Internet Explorer, Windows Media Audio et Windows Media Player sont des marques commerciales ou des marques déposées de Microsoft Corporation aux États-Unis et/ou dans d'autres pays.

## Android™

### Google Play™

Android et Google Play sont des marques commerciales de Google Inc.



Le logo Wi-Fi CERTIFIED est une marque de certification de la Wi-Fi Alliance.

L'identifiant Wi-Fi Protected Setup est une marque de certification de la Wi-Fi Alliance.

Wi-Fi, Wi-Fi Alliance, Wi-Fi CERTIFIED, Wi-Fi Protected Setup et WPA2 sont des marques commerciales ou des marques déposées de la Wi-Fi Alliance.



L'expression et les logos *Bluetooth*® sont des marques déposées de Bluetooth SIG, Inc. et l'utilisation de ces marques par Yamaha Corporation est sous licence.

## Pile de protocoles *Bluetooth* (Blue SDK)

Copyright 1999-2014 OpenSynergy GmbH

Tous droits réservés. Tous droits non publiés réservés.

## Explications relatives à la licence GPL

Certaines sections de ce produit font appel à un logiciel dit « libre GPL/LGPL ». Vous disposez uniquement d'un droit d'obtention, de copie, de modification et de redistribution de ce code libre. Pour des informations sur le logiciel libre GPL/LGPL et son obtention, ainsi que sur la licence GPL/LGPL, surfez sur le site Internet de la Yamaha Corporation

(<http://download.yamaha.com/sourcecodes/musiccast/>).



MusicCast est une marque commerciale ou marque déposée de la Yamaha Corporation.



Digital Audio Broadcasting



Digital Audio Broadcasting

(Pour le modèle R-N402D)

L'unité prend en charge la syntonisation DAB/DAB+.

# Vorsicht: Vor der bedienung dieses gerätes durchlesen.

- 1 Um optimales Leistungsvermögen sicherzustellen, lesen Sie bitte die Anleitung aufmerksam durch. Bewahren Sie die Anleitung danach für spätere Nachschlagzwecke sorgfältig auf.
- 2 Diese Anlage muß an einem gut belüfteten, kühlen, trockenen und sauberen Ort aufgestellt werden – geschützt vor direkter Sonnenbestrahlung, Wärmequellen, Vibrationen, Staub, Feuchtigkeit und sehr niedrigen Temperaturen. Für eine sachgemäße Belüftung sollten folgende Mindestabstände gewährleistet sein.  
Oben: 30 cm  
Hinten: 20 cm  
Seiten: 20 cm
- 3 Stellen Sie dieses Gerät entfernt von anderen elektrischen Haushaltgeräten, Motoren oder Transformatoren auf, um Brummgeräusche zu vermeiden.
- 4 Setzen Sie dieses Gerät keinen plötzlichen Temperaturänderungen von kalt auf warm aus, und stellen Sie dieses Gerät nicht an Orten mit hoher Luftfeuchtigkeit auf (z.B. in Räumen mit Luftbefeuchtern), um Kondensation im Inneren des Gerätes zu vermeiden, da es anderenfalls zu elektrischen Schlägen, Feuer, Beschädigung dieses Gerätes und/oder zu persönlichen Verletzungen kommen kann.
- 5 Vermeiden Sie die Aufstellung dieses Gerätes an Orten, an welchen Fremdkörper in das Gerät fallen können bzw. an welchen Flüssigkeiten auf das Gerät verschüttet werden können. Stellen Sie auf der Oberseite des Gerätes niemals folgendes auf:
  - Andere Komponenten, da diese Beschädigung und/oder Verfärbung der Oberfläche dieses Gerätes verursachen können.
  - Brennende Objekte (z.B. Kerzen), da diese Feuer, Beschädigung des Gerätes und/oder persönliche Verletzungen verursachen können.
  - Mit Flüssigkeiten gefüllte Behälter, da diese umfallen und die Flüssigkeit auf das Gerät verschütten können, wodurch es zu elektrischen Schlägen für den Anwender und/oder zu Beschädigung des Gerätes kommen kann.
- 6 Decken Sie dieses Gerät niemals mit Zeitungen, Tischdecken, Vorhängen usw. ab, damit die Wärmeabfuhr nicht behindert wird. Falls die Temperatur im Inneren des Gerätes ansteigt, kann es zu Feuer, Beschädigung des Gerätes und/oder zu persönlichen Verletzungen kommen.
- 7 Schließen Sie dieses Gerät erst an eine Wandsteckdose an, nachdem alle anderen Anschlüsse ausgeführt wurden.
- 8 Stellen Sie dieses Gerät niemals mit der Unterseite nach oben auf, da es sonst beim Betrieb zu Überhitzung mit möglichen Beschädigungen kommen kann.
- 9 Wenden Sie niemals Gewalt bei der Bedienung der Schalter, Knöpfe und/oder Kabel an.
- 10 Wenn Sie das Netzkabel von der Wandsteckdose abtrennen, fassen Sie immer den Netzstecker an; ziehen Sie niemals an dem Kabel.
- 11 Reinigen Sie dieses Gerät niemals mit chemisch behandelten Tüchern; anderenfalls kann das Finish beschädigt werden. Verwenden Sie ein reines, trockenes Tuch.
- 12 Verwenden Sie nur die für dieses Gerät vorgeschriebene Netzspannung. Falls Sie eine höhere als die vorgeschriebene Netzspannung verwenden, kann es zu Feuer, Beschädigung dieses Gerätes und/oder zu persönlichen Verletzungen kommen. Yamaha kann nicht verantwortlich gemacht werden für Schäden, die auf die Verwendung dieses Gerätes mit einer anderen als der vorgeschriebenen Spannung zurückzuführen sind.
- 13 Um Schäden durch Blitzschlag zu vermeiden, ziehen Sie das Netzkabel bei Gewitter ab.
- 14 Versuchen Sie niemals ein Modifizieren oder Ändern dieses Gerätes. Falls eine Wartung erforderlich ist, wenden Sie sich bitte an einen Yamaha-Kundendienst. Das Gehäuse sollte niemals selbst geöffnet werden.
- 15 Falls Sie das Gerät für längere Zeit nicht verwenden (z.B. während der Ferien), ziehen Sie den Netzstecker von der Netzdose ab.
- 16 Lesen Sie unbedingt den Abschnitt „Problembeseitigung“ in dieser Anleitung durch, um zu erfahren, wie Sie zunächst im Hinblick auf häufige Bedienfehler prüfen, bevor Sie entscheiden, dass das Gerät defekt ist.
- 17 Bevor Sie dieses Gerät an einen anderen Ort transportieren, drücken Sie die  $\Phi$ -Taste, um das Gerät auszuschalten, und ziehen Sie danach den Netzstecker von der Netzdose ab.
- 18 Es kommt zu Kondensatbildung, wenn die Umgebungstemperatur plötzlich ändert. Ziehen Sie den Netzstecker von der Netzdose ab, und lassen Sie das Gerät ruhen.
- 19 Falls Sie das Gerät für längere Zeit in Betrieb halten, kann sich das Gerät erwärmen. Schalten Sie das System aus und lassen Sie das Gerät abkühlen.
- 20 Stellen Sie dieses Gerät in die Nähe der Steckdose und so auf, dass der Netzstecker gut zugänglich ist.
- 21 Die Batterien dürfen nicht starker Hitze wie direktem Sonnenschein, Feuer o.ä. ausgesetzt werden. Entsorgen Sie Batterien gemäß den örtlichen Vorschriften.
- 22 Zu starker Schalldruck von Ohrhörern und Kopfhörern kann zu Gehörschäden führen.

Dieses Gerät ist nicht vom Netz abgetrennt, so lange der Netzstecker an eine Netzdose angeschlossen ist, auch wenn das Gerät selbst ausgeschaltet wurde mit  $\Phi$ . Dieser Status wird als Bereitschaftsmodus bezeichnet. Auch in diesem Status weist das Gerät einen geringen Stromverbrauch auf.

**WARNUNG**  
UM DIE GEFAHR EINES FEUERS ODER EINES ELEKTROSCHOCKS ZU VERMEIDEN, DARF DAS GERÄT WEDER REGEN NOCH FEUCHTIGKEIT AUSGESETZT WERDEN.

Verwenden Sie dieses Gerät nicht in einer Entfernung von weniger als 22 cm zu Personen mit implantiertem Herzschrittmacher oder Defibrillator.



**Vorsicht**  
Berühren Sie die mit diesem Aufkleber versehene Oberfläche nicht. Die Oberfläche kann während des Betriebes heiß werden.

Funkwellen können elektronische medizinische Geräte stören. Benutzen Sie dieses Gerät nicht in der Nähe von medizinischen Geräten oder Einrichtungen.

# Inhalt

## EINFÜHRUNG

<b>Funktionen dieses Geräts</b> .....	2
Quellen, die über dieses Gerät wiedergegeben werden können .....	2
Nützliche Apps (MusicCast CONTROLLER) meistern ...	3
<b>Mitgeliefertes Zubehör</b> .....	3
<b>Bedienelemente und deren Funktion</b> .....	4
Frontblende .....	4
Frontblende-Display .....	6
Rückseite.....	7
Fernbedienung .....	8

## VORBEREITUNG

<b>Anschlüsse</b> .....	10
Anschließen der Lautsprecher .....	11
FM-/AM-Antennen anschließen (R-N402) .....	12
DAB/FM-Antenne anschließen (R-N402D).....	12
Netzwerkabel anschließen .....	13
Drahtlos-Antenne einsetzen.....	13
Netzkabel anschließen .....	13
Gerät einschalten .....	13
<b>Mit einem Netzwerk verbinden</b> .....	14
iOS-Geräteeinstellung freigeben .....	15
WPS-Konfiguration per Knopfdruck verwenden .....	16
Netzwerkparameter manuell konfigurieren .....	17
Mobilgerät direkt am Gerät anschließen (Wireless Direct) .....	18
Netzwerkverbindungsstatus prüfen .....	19

## GRUNDBEDIENUNG

<b>Wiedergabe</b> .....	20
Quelle wiedergeben .....	20
Informationen auf dem Frontblende-Display umschalten .....	20
Einschlaf-Timer einsetzen .....	21
<b>FM-/AM-Radio hören (R-N402)</b> .....	22
FM-/AM-Abstimmung .....	22
Festsender einsetzen .....	22
Radio Data System-Abstimmung (nur Großbritannien- und Europa-Modelle).....	25
<b>FM-Radio hören (R-N402D)</b> .....	26
FM-Abstimmung .....	26
Festsender einsetzen .....	26
Radio Data System-Abstimmung (nur Großbritannien- und Europa-Modelle).....	29
<b>DAB-Radio hören (R-N402D)</b> .....	30
DAB-Senderabstimmung vorbereiten .....	30
Zu empfangenden DAB-Sender auswählen.....	30
Festsender einsetzen .....	31
DAB-Informationen anzeigen .....	32
Empfangsstärke der einzelnen DAB-Kanäle prüfen....	33

<b>Musik über Bluetooth wiedergeben</b> .....	34
Bluetooth-Gerät anschließen (Pairing) .....	34
Audioinhalte von Bluetooth-Geräten wiedergeben .....	34
Bluetooth-Verbindung abbrechen.....	35
<b>Auf Media-Server (PCs/NAS) gespeicherte Musik wiedergeben</b> .....	36
Freigabe von Musikdateien einstellen .....	36
Musikinhalt vom Computer wiedergeben.....	37
<b>Internetradio hören</b> .....	38
Bevorzugte Internetradiosender speichern (Bookmarks).....	39
<b>Musik wiedergeben über AirPlay</b> .....	40
Musikinhalt von iPod/iTunes wiedergeben .....	40
<b>Auf einem USB-Gerät gespeicherte Musik wiedergeben</b> .....	41
USB-Speichergerät anschließen .....	41
Inhalte eines USB-Speichergeräts wiedergeben .....	41
<b>Aktuell wiedergegebenen Song speichern (Preset-Funktion)</b> .....	43
Als Preset speichern.....	43
Preset abrufen .....	43

## ERWEITERTE BEDienung

<b>Wiedergabeeinstellungen für verschiedene Wiedergabequellen konfigurieren (Menü OPTION)</b> .....	44
Gegenstände im Menü OPTION .....	44
<b>Verschiedene Funktionen konfigurieren (Menü SETUP)</b> .....	45
Gegenstände im Menü SETUP .....	45
Network .....	46
Bluetooth .....	47
Balance .....	48
Max Volume .....	48
InitialVolume.....	48
AutoPowerStby (Auto Power Standby).....	48
<b>Systemeinstellungen konfigurieren (Menü ADVANCED SETUP)</b> .....	49
Gegenstände im Menü ADVANCED SETUP .....	49
Fernbedienungs-ID auswählen (REMOTE ID).....	49
Abstimmfrequenzschritt einstellen (TU).....	49
Vorgabeeinstellungen wiederherstellen (INIT).....	49
Firmware aktualisieren (UPDATE).....	50
Firmware-Version prüfen (VERSION).....	50
<b>Firmware des Geräts über das Netzwerk aktualisieren</b> .....	51

## ZUSÄTZLICHE INFORMATIONEN

<b>Problembeseitigung</b> .....	52
<b>Fehleranzeigen im Frontblende-Display</b> .....	57
<b>Unterstützte Audioformate</b> .....	57
<b>Technische Daten</b> .....	58
<b>Warenzeichen</b> .....	59

- Ein „Hinweis“ enthält Vorsichtsmaßnahmen zur Bedienung des Geräts und dessen Anwendungsgrenzen. Das Symbol  deutet auf zusätzliche Erklärungen für eine bessere Bedienung hin.
- Diese Anleitung beschreibt die Bedienvorgänge unter Verwendung der Fernbedienung.
- In dieser Anleitung werden iOS- und Android-Mobilgeräte kollektiv als „Mobilgeräte“ bezeichnet. Die genaue Bezeichnung wird nur wenn notwendig erwähnt.

EINFÜHRUNG

VORBEREITUNG

GRUNDBEDIENUNG

ERWEITERTE  
BEDienung

ZUSÄTZLICHE  
INFORMATIONEN

Deutsch

# Funktionen dieses Geräts

Bei diesem Gerät handelt es sich um einen Netzwerk-Receiver, welcher Netzwerkquellen wie Media-Server und Mobilgeräte unterstützt.

Er unterstützt die Wiedergabe von sowohl analogen Quellen wie CD-Playern als auch *Bluetooth*-Geräten und Netzwerk-Streaming-Diensten.

## Quellen, die über dieses Gerät wiedergegeben werden können

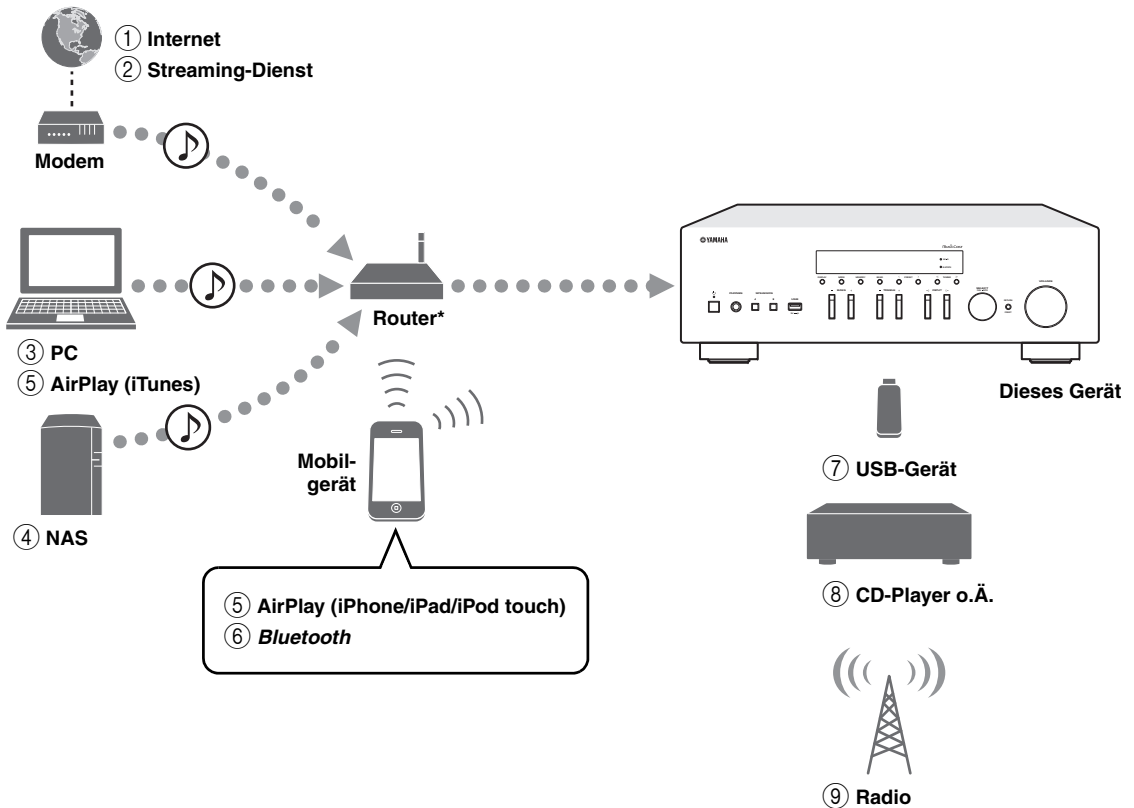

\* Für die Nutzung eines Mobilgeräts benötigen Sie einen im Handel erhältlichen Wireless-Router (Access Point).

- ① Wiedergabe von Internetradiosendern (S. 38)
- ② Wiedergabe von Streaming-Diensten (Siehe die Beilage für die einzelnen Dienste.)
- ③ Wiedergabe von auf Computer gespeicherten Musikdateien (S. 36)
- ④ Wiedergabe von auf NAS gespeicherten Musikdateien (S. 36)
- ⑤ Wiedergabe von Musikdateien mit AirPlay (S. 40)
- ⑥ Wiedergabe von Audioinhalten von *Bluetooth*-Geräten (S. 34)
- ⑦ Wiedergabe von auf USB-Geräten gespeicherten Musikdateien (S. 41)
- ⑧ Wiedergabe von externen Komponenten (S. 10)
- ⑨ Hören von Radio (S. 22, 26, 30)



Näheres zum Anschluss der externen Geräte siehe „Anschlüsse“ (S. 10).

## Nützliche Apps (MusicCast CONTROLLER) meistern

Wenn Sie die kostenlose zugehörige MusicCast CONTROLLER App auf ein Mobilgerät installieren, können Sie dieses Gerät bedienen, programmieren oder Streaming-Dienste darauf abspielen. Näheres hierzu unter dem Suchwort „MusicCast CONTROLLER“ im App Store oder bei Google Play.

### ■ Funktionen von MusicCast CONTROLLER

- Grundbedienung dieses Geräts (Einschalten/Bereitstellen, Lautstärke anpassen und Eingangsquelle wählen)
- Wiedergabe von auf Computern (Servern) gespeicherten Songs
- Auswahl eines Internetradiosenders
- Wiedergabe von auf Mobilgeräten gespeicherter Musik
- Wiedergabe von Musik von einem Streaming-Dienst
- Übertragung und Empfang von Audio zwischen diesem Gerät und anderen MusicCast-kompatiblen Geräten von Yamaha

Näheres hierzu siehe MusicCast Setup-Anleitung.

## Mitgeliefertes Zubehör

Prüfen Sie, ob das folgende Zubehör im Lieferumfang des Produkts enthalten ist.

Fernbedienung

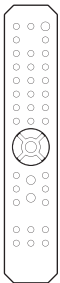

AM-Antenne (R-N402)



FM-Antenne (R-N402)



\* Eines der obigen Teile wird je nach Anschaffungsgebiet mitgeliefert.

Batterien (x2)  
(AA, R6, UM-3)

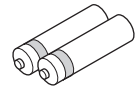

DAB/FM-Antenne (R-N402D)

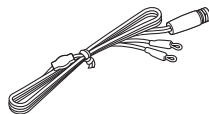

# Bedienungselemente und deren Funktion

## Frontblende

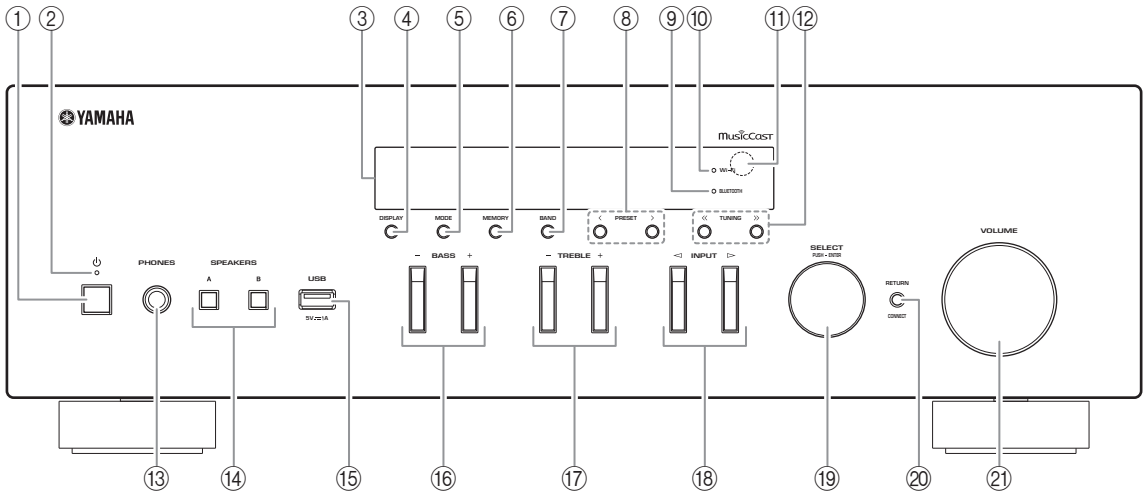

- ① **⏻ (Netz)**  
Schaltet das Gerät ein und aus (Bereitschaft).
- ② **Anzeige STANDBY/ON**  
Leuchtet hell: Gerät ist eingeschaltet  
Leuchtet schwach: Bereitschaftsmodus
- ③ **Frontblende-Display**  
Zeigt Informationen über den Betriebszustand dieses Gerätes an.
- ④ **DISPLAY**  
Schaltet die am Frontblende-Display angezeigten Informationen um (S. 20).
- ⑤ **MODE**  
Schaltet den FM-Empfang zwischen automatischem Stereomodus und monauralem Modus um (S. 22, 26).
- ⑥ **MEMORY**  
Speichert den aktuellen Radiosender als Festsender, wenn TUNER die gewählte Eingangsquelle ist (S. 23, 27, 31).  
Speichert den aktuell wiedergegebenen Song oder Streaming-Sender als Preset, wenn NET oder USB die gewählte Eingangsquelle ist (S. 43).
- ⑦ **BAND**  
Schaltet das Radiofrequenzband um, wenn TUNER als Eingangsquelle gewählt ist. (S. 22, 26, 30)
- ⑧ **PRESET </>**  
Ruft einen Festsender (S. 24, 28, 31) oder ein Song-/Streaming-Sender-Preset (S. 43) auf.
- ⑨ **Anzeige BLUETOOTH**  
Leuchtet, wenn das Gerät eine Verbindung zu einem Bluetooth-Gerät erstellt.
- ⑩ **Anzeige Wi-Fi**  
Leuchtet, wenn das Gerät eine Verbindung zu einem Drahtlos-Netzwerk erstellt.  
Leuchtet ebenfalls, wenn Sie das Gerät mit der MusicCast CONTROLLER App registrieren, auch wenn das Gerät mit einem kabelgebundenen Netzwerk verbunden ist.
- ⑪ **Fernbedienungs-sensor**  
Empfängt Infrarotsignale von der Fernbedienung.
- ⑫ **TUNING <</>>**  
Wählt die Abstimmfrequenz (S. 22, 26) oder einen DAB-Sender (S. 30), wenn TUNER als Eingangsquelle gewählt ist.

- ⑬ **Buchse PHONES**  
Gibt das Audiosignal an Ihre Kopfhörer aus für ungestörtes und nicht störendes Hören.
- ⑭ **SPEAKERS A/B**  
Schalten die an den rückseitigen Klemmen SPEAKERS A und/oder SPEAKERS B angeschlossenen Lautsprecherpaare entsprechend ein oder aus.
- ⑮ **Buchse USB**  
Für den Anschluss eines USB-Speichergeräts (S. 41).
- ⑯ **BASS +/-**  
Erhöhen oder senken den Niederfrequenzgang.  
Regelbereich: -10 bis +10 (20 Hz)
- ⑰ **TREBLE +/-**  
Erhöhen oder senken den Hochfrequenzgang.  
Regelbereich: -10 bis +10 (20 kHz)
- ⑱ **INPUT </>**  
Wählen die Eingangsquelle, die Sie hören möchten.
- ⑲ **SELECT/ENTER (Regler)**  
Drehen Sie den Regler, um eine Einstellung zu wählen, und drücken Sie ihn dann, um sie zu bestätigen.
- ⑳ **RETURN**  
Kehrt zur vorherigen Anzeige auf dem Frontblende-Display zurück.
- CONNECT**  
Zum Bedienen dieses Geräts mit der zugehörigen MusicCast CONTROLLER App für Mobilgeräte. Näheres hierzu siehe MusicCast Setup-Anleitung.
- ㉑ **Regler VOLUME**  
Erhöht oder senkt den Lautstärkepegel.

## Frontblende-Display

[AM-Radio ist nur beim R-N402 verfügbar.]

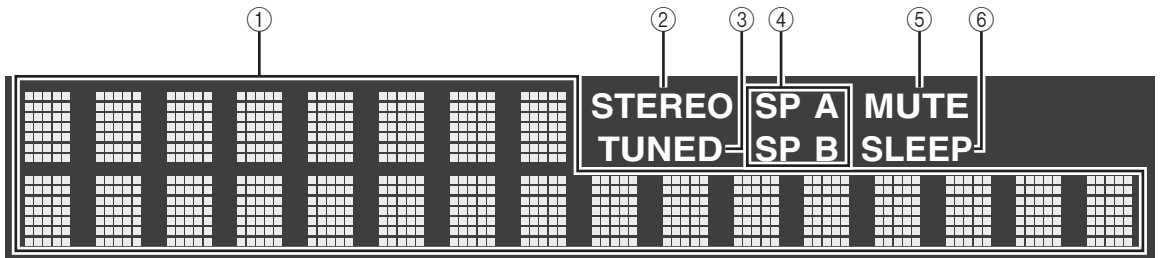

Sie können DIMMER drücken, um die Helligkeit des Frontblende-Displays zu ändern (S. 8).

### ① Informationsanzeige

Zeigt den aktuellen Status an (z.B. Name des Eingangs).

Sie können DISPLAY drücken, um die Informationsanzeige zu ändern (S. 20).

### ② STEREO

Leuchtet, wenn eine FM-Stereosendung empfangen wird.

### ③ TUNED

Leuchtet, wenn das Signal eines FM-/AM-Senders empfangen wird.

### ④ Lautsprecheranzeigen

„SP A“ leuchtet, wenn der Ausgang SPEAKERS A aktiviert ist; „SP B“ leuchtet, wenn der Ausgang SPEAKERS B aktiviert ist.

### ⑤ MUTE

Blinkt, wenn der Ton stummgeschaltet ist.

### ⑥ SLEEP

Leuchtet, wenn der Einschlaf-Timer eingeschaltet ist (S. 21).



## Rückseite

[AM-Radio ist nur beim R-N402 verfügbar.]

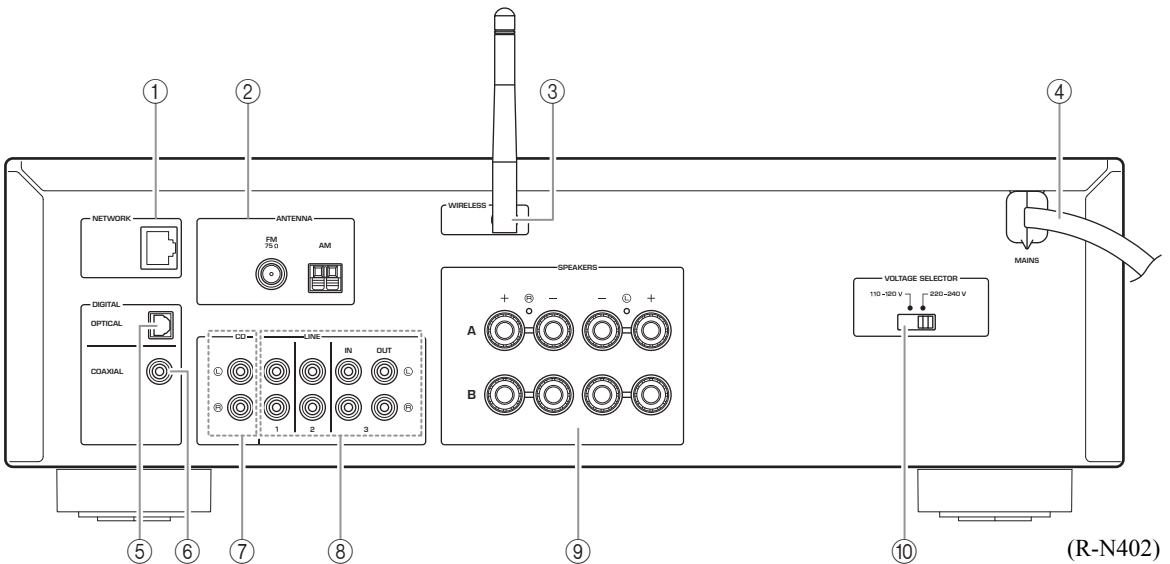

- ① **Buchse NETWORK**  
Zum Anbinden an ein Netzwerk über ein Netzwerkkabel (S. 13).
- ② **Anschlüsse ANTENNA**  
Für den Anschluss von Radioantennen (S. 12).
- ③ **Drahtlos-Antenne**  
Für eine Drahtlos-Verbindung mit einem Netzwerkgerät (S. 13).
- ④ **Netzkabel**  
Für den Anschluss an eine Netzsteckdose (S. 13).
- ⑤ **Buchse OPTICAL**  
Für den Anschluss von Audiokomponenten mit Lichtleiter-Digitalausgang (S. 10).
- ⑥ **Buchse COAXIAL**  
Für den Anschluss von Audiokomponenten mit koaxialem Digitalausgang (S. 10).
- ⑦ **Buchsen CD**  
Für den Anschluss eines CD-Players (S. 10).
- ⑧ **Buchsen LINE 1-3**  
Für den Anschluss von analogen Audiokomponenten (S. 10).
- ⑨ **Anschlüsse SPEAKERS**  
Für den Anschluss von Lautsprechern (S. 11).
- ⑩ **VOLTAGE SELECTOR**  
(nur Universal- und Brasilien-Modelle)

## Fernbedienung

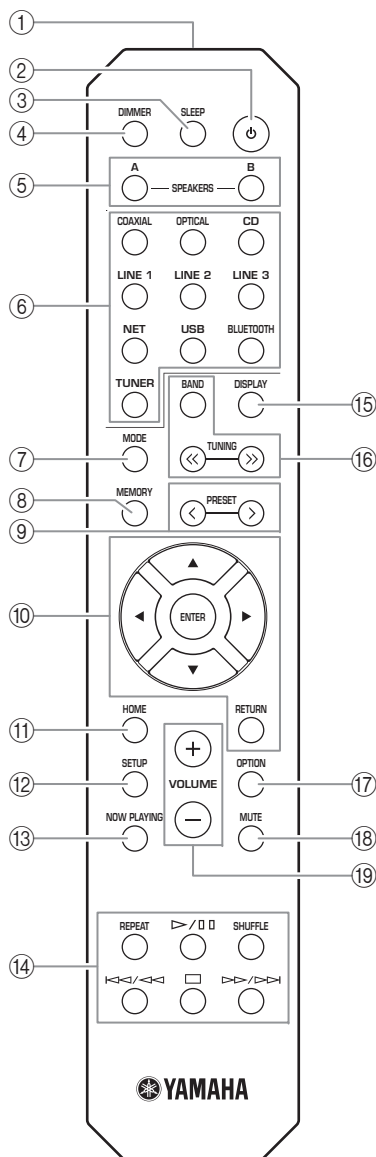

- ① **Infrarotsender**  
Sendet infrarote Steuersignale.
- ② **⏻ (Netz)**  
Schaltet das Gerät ein und aus (Bereitschaft).
- ③ **SLEEP**  
Stellt den Einschlaf-Timer ein (S. 21).
- ④ **DIMMER**  
Stellt die Helligkeit des Frontblende-Displays ein. Drücken Sie diese Taste wiederholt, um eine von 5 Helligkeitsstufen zu wählen.

- ⑤ **SPEAKERS A/B**  
Schalten die an den rückseitigen Klemmen SPEAKERS A und/oder SPEAKERS B dieses Geräts angeschlossenen Lautsprecherpaare entsprechend ein oder aus.
- ⑥ **Eingangswahltasten**  
Wählen die Eingangsquelle, die Sie hören möchten.  
☀️  
Die Taste NET ist für eine Netzwerkquelle. Drücken Sie diese Taste wiederholt, um eine gewünschte Netzwerkquelle auszuwählen.
- ⑦ **MODE**  
Schaltet den FM-Empfang zwischen automatischem Stereomodus und monauralem Modus um (S. 22, 26).
- ⑧ **MEMORY**  
Speichert den aktuellen Radiosender als Festsender, wenn TUNER die gewählte Eingangsquelle ist (S. 23, 27, 31).  
Speichert den aktuell wiedergegebenen Song oder Streaming-Sender als Preset, wenn NET oder USB die gewählte Eingangsquelle ist (S. 43).
- ⑨ **PRESET </>**  
Ruft einen Festsender (S. 24, 28, 31) oder ein Song-/Streaming-Sender-Preset (S. 43) auf.
- ⑩ **Menübedientasten**  
**Cursortasten** Wählen ein Menü oder einen Parameter aus.  
**ENTER** Bestätigt einen ausgewählten Gegenstand.  
**RETURN** Kehrt zum vorherigen Zustand zurück.
- ⑪ **HOME**  
Kehrt bei der Auswahl von Musikdateien, Ordnern usw. zur obersten Ebene zurück.
- ⑫ **SETUP**  
Zeigt das Menü „SETUP“ an (S. 45).
- ⑬ **NOW PLAYING**  
Zeigt bei der Auswahl von Musikdateien, Ordnern usw. Musikinformationen an.
- ⑭ **Wiedergabetasten**  
Für die Wiedergabe und andere Funktionen von Netzwerkquellen, Bluetooth-Geräten und USB-Geräten.

### Hinweis

Yamaha kann nicht garantieren, dass alle Bluetooth- und USB-Geräte bedient werden können.

**15 DISPLAY**

Schaltet die am Frontblende-Display angezeigten Informationen um (S. 20).

**16 Radio-Bedientasten**

Bedienen das Radio.

**BAND** Schaltet das Radiofrequenzband um, wenn TUNER als Eingangsquelle gewählt ist (S. 22, 26, 30).

**TUNING <</>>** Wählt die Abstimmfrequenz (S. 22, 26) oder einen DAB-Sender (S. 30), wenn TUNER als Eingangsquelle gewählt ist.

**17 OPTION**

Zeigt das Menü „OPTION“ an (S. 44).

**18 MUTE**

Schaltet die Audioausgabe stumm.

**19 VOLUME +/-**

Erhöht oder senkt den Lautstärkepegel.

**■ Batterien einsetzen**

Wechseln Sie alle Batterien aus, sobald Sie bemerken, dass die Reichweite der Fernbedienung abnimmt. Bevor Sie neue Batterien einsetzen, wischen Sie das Batteriefach sauber.

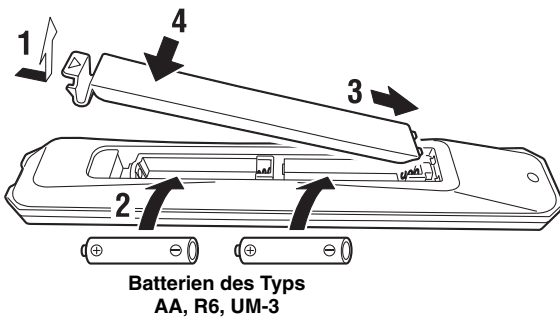
**■ Reichweite**

Richten Sie die Fernbedienung im unten abgebildeten Bereich auf den Fernbedienungssensor des Geräts aus. Zwischen der Fernbedienung und diesem Gerät dürfen sich keine großen Hindernisse befinden.

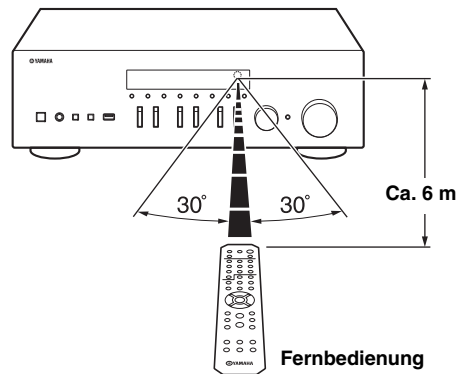
**VORSICHT**

- Achten Sie darauf, die Fernbedienung nicht fallen zu lassen.
- Sollten die Batterien erschöpft sein, nehmen Sie sie sofort aus der Fernbedienung heraus, um eine Explosion oder ein Auslaufen von Säure zu vermeiden.
- Entsorgen Sie ausgelaufene Batterien sofort, ohne die ausgelaufene Flüssigkeit zu berühren. Falls die ausgelaufene Flüssigkeit in Kontakt mit Ihrer Haut kommt oder in Augen oder Mund gerät, spülen Sie die betroffene Stelle sofort mit Wasser und wenden Sie sich dann an einen Arzt. Reinigen Sie das Batteriefach sorgfältig, bevor Sie neue Batterien einsetzen.
- Verwenden Sie alte und neue Batterien nicht gemeinsam. Dies kann die Lebensdauer der neuen Batterien einschränken oder zum Auslaufen der alten Batterien führen.
- Verwenden Sie keine unterschiedlichen Batterietypen (wie z.B. Alkali- und Manganbatterien) gemeinsam. Batterien, die gleich aussehen, können unterschiedliche technische Daten aufweisen.
- Entsorgen Sie Batterien sachgemäß.
- Bewahren die Batterien außerhalb der Reichweite von Kindern auf. Es besteht die Gefahr, dass ein Kind eine Batterie in den Mund steckt.
- Wenn Sie das Gerät längere Zeit nicht benutzen möchten, nehmen Sie die Batterien heraus. Anderenfalls können sich die Batterien entladen, was zum Auslaufen der Batterieflüssigkeit und einer Beschädigung des Geräts führen kann.

# Anschlüsse

Achten Sie darauf, dass Sie L (links) an L, R (rechts) an R, „+“ an „+“ und „-“ an „-“ anschließen. Wenn die Anschlüsse nicht richtig vorgenommen wurden, ist von den Lautsprechern kein Ton zu hören. Wenn die Polarität der Lautsprecheranschlüsse nicht stimmt, klingt der Ton unnatürlich und basslos. Schlagen Sie bitte in den Bedienungsanleitungen der einzelnen Geräte nach.

Stellen Sie sicher, dass Sie für den Anschluss der Audiogeräte RCA-Kabel verwenden.

## VORSICHT

- Schließen Sie dieses und die anderen Geräte erst an das Stromnetz an, nachdem alle Verbindungen zwischen den Geräten vorgenommen wurden.
- Achten Sie darauf, dass die abisolierten Lautsprecheradern sich nicht gegenseitig und auch keine anderen Metallteile dieses Geräts berühren. Andernfalls könnten das Gerät und/oder die Lautsprecher beschädigt werden.

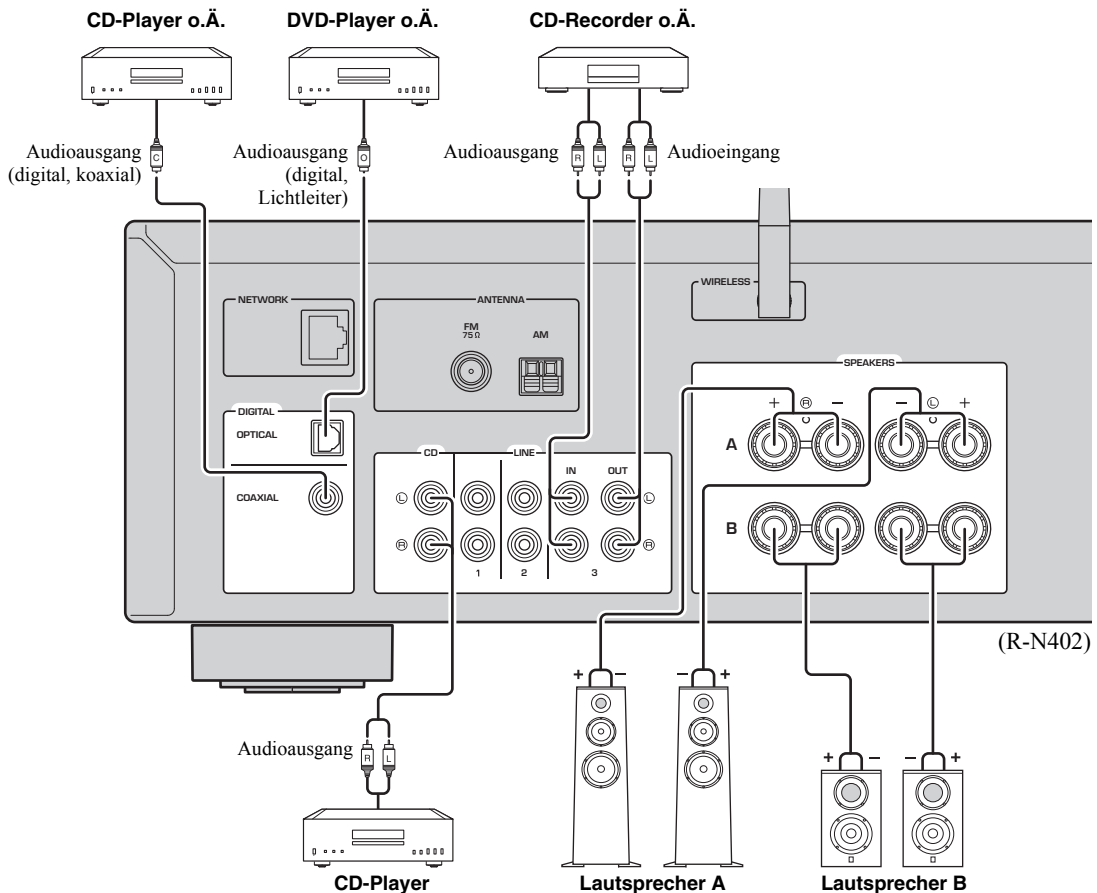

Es können nur PCM-Signale an den digitalen Buchsen (OPTICAL/COAXIAL) dieses Geräts eingespeist werden.

## Hinweis

Audio- und Lautsprecherkabel sollten nicht zusammen gebündelt werden. Andernfalls könnten Störgeräusche entstehen.

## Anschließen der Lautsprecher

### ■ Lautsprecherkabel anschließen

- ① Entfernen Sie ca. 10 mm der Isolierung vom Ende jeder Ader des Lautsprecherkabels und verdrehen Sie die blanke Litze so fest wie möglich.
- ② Lösen Sie die Lautsprecherklemme.
- ③ Führen Sie die blanke Litze des Lautsprecherkabels in die seitliche Öffnung (oben rechts oder unten links) der Klemme ein.
- ④ Ziehen Sie die Klemme fest.

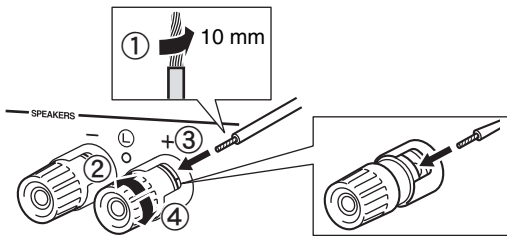

Rot: positiv (+)  
Schwarz: negativ (-)

### ■ Bananenstecker (nur Nordamerika-, Australien-, Brasilien- und Universalmodelle)

Ziehen Sie den Knopf fest und stecken Sie dann den Bananenstecker in das Ende der entsprechenden Klemme ein.

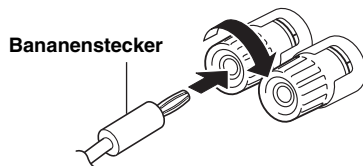

#### Hinweis

Achten Sie beim Anschließen der Lautsprecherkabel darauf, dass Sie nur den abisolierten Bereich in die Lautsprecherklemmen einführen. Wird Isolierung eingeführt, kommt u.U. keine Verbindung zustande, und es wird kein Ton erzeugt.

#### VORSICHT

Schließen Sie Lautsprecher der unten angegebenen Impedanz an. Wenn Sie übermäßig niederohmige Lautsprecher anschließen, kann das Gerät überhitzen.

Lautsprecher anschließen	Lautsprecherimpedanz
SPEAKERS A oder SPEAKERS B	Min. 8 $\Omega$
SPEAKERS A und SPEAKERS B	Min. 16 $\Omega$ (nicht Nordamerika-Modell)
Bi-Wiring	Min. 8 $\Omega$

### ■ Doppelverdrahtung (Bi-Wiring)

Bei der Doppelverdrahtung (Bi-Wiring) wird der Tieftönerabschnitt vom Mittel- und Hochtönerabschnitt getrennt. Ein mit Bi-Wiring kompatibler Lautsprecher ist mit vier Klemmen versehen. Diese zwei Klemmensätze am Lautsprecher ermöglichen die Aufteilung in zwei unabhängige Abschnitte. Bei dieser Verdrahtung werden die Mittel- und Hochtonfrequenztreiber mit einem Klemmensatz und der Bassfrequenztreiber mit dem anderen Klemmensatz verbunden.

#### Dieses Gerät

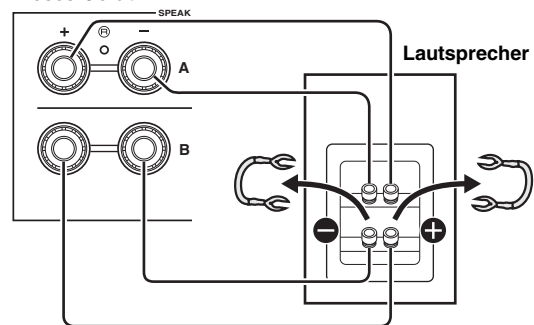

Verbinden Sie den anderen Lautsprecher auf die gleiche Weise mit dem anderen Klemmensatz.

#### Hinweis

Entfernen Sie für Bi-Wiring die Kurzschlussbrücken oder -kabel am Lautsprecher. Näheres erfahren Sie in der Bedienungsanleitung der Lautsprecher.



Zur Nutzung der Doppelverdrahtung (Bi-Wiring) drücken Sie SPEAKERS A und SPEAKERS B (S. 8) an der Frontblende oder auf der Fernbedienung, sodass beide Lautsprecheranzeigen („SP A“ und „SP B“) im Frontblende-Display leuchten.

## FM-/AM-Antennen anschließen (R-N402)

Schließen Sie die im Lieferumfang enthaltene FM-/AM-Antenne am Gerät an.

Befestigen Sie das Ende der FM-Antenne an einer Wand, und stellen Sie die AM-Antenne auf.

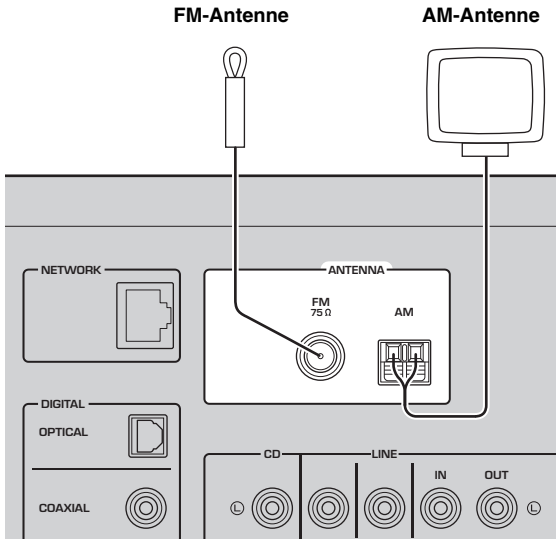

### Hinweise

- Falls die Empfangsqualität schlecht ist, installieren Sie eine Außenantenne.
- Wickeln Sie sich nur die benötigte Länge des AM-Antennenkabels ab.
- Die AM-Antennenkabel sind nicht polarisiert.

### ■ Mitgelieferte AM-Antenne montieren

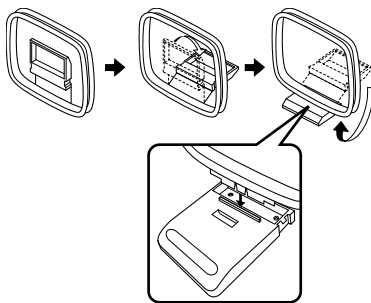

### ■ AM-Antennenkabel anschließen

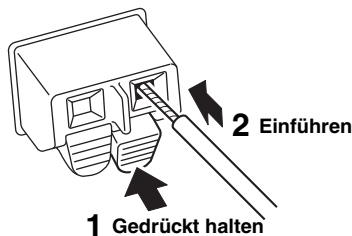

## DAB/FM-Antenne anschließen (R-N402D)

Schließen Sie die im Lieferumfang enthaltene DAB/FM-Antenne an diesem Gerät an, und befestigen Sie deren Enden an einer Wand.

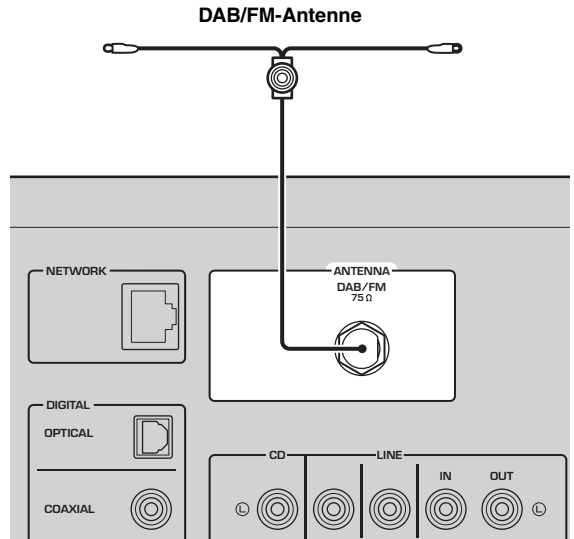

### Hinweise

- Falls die Empfangsqualität schlecht ist, installieren Sie eine Außenantenne.
- Die Antenne sollte horizontal ausgebreitet werden.

## Netzwerkabel anschließen

Verbinden Sie dieses Gerät über ein handelsübliches STP (Shielded Twisted Pair)-Kabel der Kategorie CAT-5 oder höher (nicht gekreuzt) mit Ihrem Router.

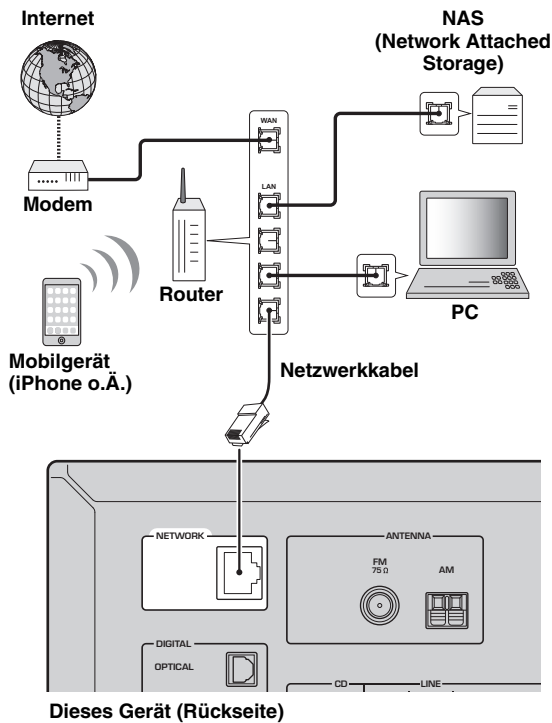

## Drahtlos-Antenne einsetzen

Stellen Sie für eine drahtlose Verbindung die Drahtlos-Antenne auf. Näheres zur Anbindung dieses Geräts an ein Drahtlos-Netzwerk siehe „Mit einem Netzwerk verbinden“ (S. 14).

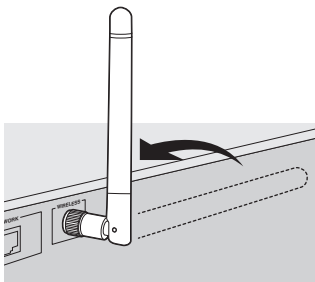

### Hinweis

Gehen Sie behutsam mit der Drahtlos-Antenne um. Anderenfalls könnte die Antenne beschädigt werden.

## Netzabel anschließen

Stecken Sie den Netzstecker in eine Netzsteckdose, nachdem alle anderen Verbindungen abgeschlossen sind.

### VORSICHT

Nur Universal- und Brasilien-Modelle:

Achten Sie vor dem Anschließen des Netzabels darauf, den Spannungswähler (VOLTAGE SELECTOR) gemäß Ihrer örtlichen Netzspannung einzustellen. Wenn der Spannungswähler (VOLTAGE SELECTOR) nicht richtig eingestellt ist, kann ein Brand entstehen und das Gerät beschädigt werden.

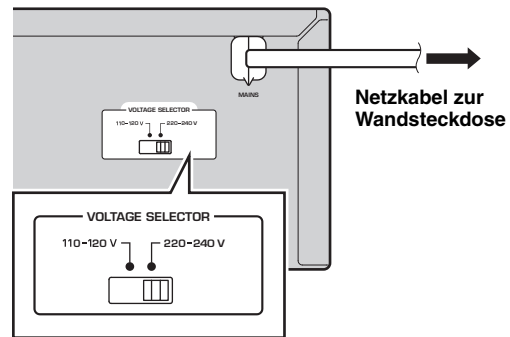

## Gerät einschalten

Drücken Sie  $\phi$  (Netz), um das Gerät einzuschalten.

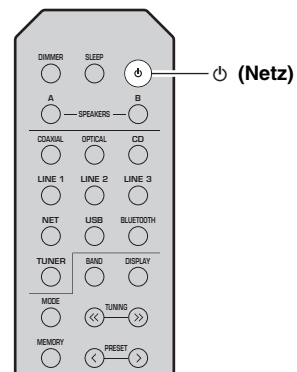

# Mit einem Netzwerk verbinden

Es gibt mehrere Methoden zur Verbindung des Geräts mit einem Netzwerk. Wählen Sie eine Ihrer Umgebung angepasste Verbindungsmethode.

## Hinweise

- Durch evtl. auf Ihrem Computer installierte Sicherheits-Software oder die Firewall-Einstellungen Ihrer Netzwerkgeräte (Router) kann der Zugriff des Geräts auf das Netzwerk blockiert werden. In diesen Fällen müssen Sie die Sicherheits-Software oder die Firewall-Einstellungen entsprechend umkonfigurieren.
- Jeder Server muss mit demselben Subnetz verbunden sein wie das Gerät.
- Um Internet-Dienste zu nutzen, ist eine Breitbandverbindung stark empfohlen.
- Um eine stabile Wiedergabe einer hochauflösenden Audioquelle über das Netzwerk zu erzielen, empfehlen wir den Einsatz eines kabelgebundenen Routers.

## WAC (Wireless Accessory Configuration)

Wenn Sie das Gerät zum ersten Mal oder nach einer Rückstellung einschalten, benutzt das Gerät automatisch die Netzwerkeinstellungen des iOS-Geräts (iPhone/iPad/iPod touch) und versucht, an ein W-LAN anzubinden (es sei denn, das Gerät ist bereits mit einem kabelgebundenen LAN verbunden).

Wenn Sie über ein iOS-Gerät verfügen, führen Sie den Vorgang im Abschnitt „iOS-Geräteeinstellung freigeben“ (S. 15) ab Schritt 6 aus. Wenn Sie das Gerät auf eine andere Weise drahtlos verbinden möchten, drücken Sie RETURN, um den aktuellen Bildschirm zu verlassen, und fahren Sie dann mit einem der folgenden Abschnitte weiter.



R-N402 (Beispiel)

## ■ Verbindung mithilfe der MusicCast CONTROLLER App herstellen

Näheres hierzu siehe MusicCast Setup-Anleitung.

## ■ Verbindung mithilfe eines Wireless-Routers (Access Point) herstellen

Erstellen Sie mit einer der folgenden, Ihrer Umgebung entsprechenden Methoden eine Netzwerkverbindung.

Verbindung mithilfe der Wi-Fi-Einstellung des iOS-Geräts (iPhone / iPad / iPod touch) herstellen



Wi-Fi-Einstellung des iOS-Geräts freigeben (S. 15)

Verbindung mithilfe der WPS-Konfiguration per Knopfdruck am Wireless-Router (oder Access Point) herstellen



WPS-Konfiguration per Knopfdruck verwenden (S. 16)

Verbindung mithilfe eines Wireless-Routers (Access Point) ohne WPS-Konfiguration per Knopfdruck herstellen



Netzwerkparameter manuell konfigurieren (S. 17)

## ■ Verbindung zu einem Router mit einem Kabel herstellen

Verbindung mithilfe der DHCP-Server-Funktion des Routers herstellen



Sie können einfach an des Netzwerk anbinden, indem Sie eine Kabelverbindung herstellen (S. 13)

- Näheres zum Einstellen der IP-Adresse und anderer Menüpunkte siehe Seite 46.
- Zum Umschalten von einer W-LAN-Verbindung auf eine kabelgebundene LAN-Verbindung stellen Sie „Connection“ im Menü Setup für „Network“ auf „Wired“ (S. 46).

## ■ Verbindung ohne einen kabelgebundenen oder Wireless-Router (Access Point) herstellen

Drahtlose Verbindung mithilfe eines Mobilgeräts herstellen (Wireless Direct)



Drahtlose Verbindung mithilfe von Wireless Direct herstellen (S. 18)

## Hinweis

Wenn das Gerät über Wireless Direct am Netzwerk angebunden ist, kann es keine Verbindung mit einem anderen Wireless-Router (Access Point) herstellen. Für die Wiedergabe von Internet-Inhalten verbinden Sie dieses Gerät über einen kabelgebundenen oder Wireless-Router (Access Point) mit dem Netzwerk.



## iOS-Geräteeinstellung freigeben

Sie können bequem eine Drahtlosverbindung einrichten, indem Sie die Verbindungseinstellungen von iOS-Geräten (iPhone/iPad/iPod touch) anwenden. Vergewissern Sie sich zunächst, dass Ihr iOS-Gerät mit einem Wireless-Router (Access Point) verbunden ist.

### Hinweise

- Wenn Sie die folgenden Schritte durchführen, werden alle Netzwerkeinstellungen wiederhergestellt.
- Diese Konfiguration ist nicht möglich, wenn das Sicherheitsprotokoll Ihres Wireless-Routers (Access Point) WEP lautet. Verwenden Sie in solchem Fall eine andere Verbindungsmethode.

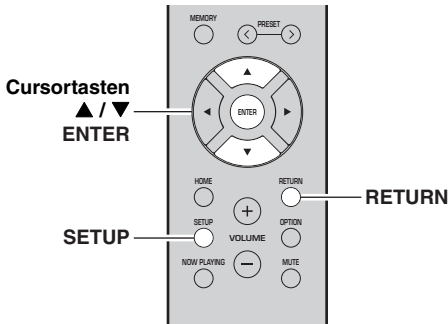

**1 Drücken Sie SETUP.**

**2 Wählen Sie mit den Cursortasten (▲ / ▼) „Network“ aus und drücken Sie dann ENTER.**

 Um zum vorherigen Zustand zurückzukehren, drücken Sie RETURN.

**3 Wählen Sie mit den Cursortasten (▲ / ▼) „Connection“ aus und drücken Sie dann ENTER.**

**4 Wählen Sie mit den Cursortasten (▲ / ▼) „Wireless“ aus und drücken Sie dann ENTER.**



**5 Wählen Sie mit den Cursortasten (▲ / ▼) „Share Setting“ und drücken Sie dann zweimal ENTER.**

**6 Wählen Sie im Wi-Fi-Bildschirm Ihres iOS-Geräts dieses Gerät als AirPlay-Lautsprecher aus.**

### Beispiel (iOS 9)



**7 Vergewissern Sie sich, dass das Feld „Network“ auf Ihr bevorzugtes Netzwerk eingestellt ist, und tippen Sie dann auf „Next“.**



Nach Abschluss der Freigabe wird das Gerät automatisch mit dem ausgewählten Netzwerk (Access Point) verbunden.

Prüfen Sie nach Abschluss der Einstellung, dass das Gerät mit einem Drahtlos-Netzwerk verbunden ist (S. 19).

## WPS-Konfiguration per Knopfdruck verwenden

Sie können bequem eine Drahtlos-Verbindung mit einem einzigen WPS-Knopfdruck herstellen.

### Hinweis

Diese Konfiguration ist nicht möglich, wenn die Sicherheitsmethode Ihres Wireless-Routers (Access Point) WEP lautet. Verwenden Sie in solchem Fall eine andere Verbindungsmethode.

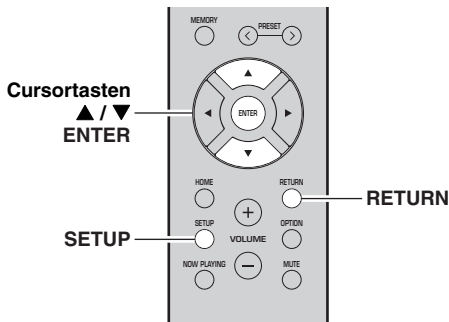

**1 Drücken Sie SETUP.**

**2 Wählen Sie mit den CURSORTASTEN (▲ / ▼) „Network“ aus und drücken Sie dann ENTER.**



Um zum vorherigen Zustand zurückzukehren, drücken Sie RETURN.

**3 Wählen Sie mit den CURSORTASTEN (▲ / ▼) „Connection“ aus und drücken Sie dann ENTER.**

**4 Wählen Sie mit den CURSORTASTEN (▲ / ▼) „Wireless“ aus und drücken Sie dann ENTER.**



**5 Drücken Sie ENTER zweimal.**

„Connecting“ wird im Frontblende-Display eingeblendet.

**6 Drücken Sie den WPS-Knopf am Wireless-Router (Access Point).**

Sobald die Verbindung hergestellt ist, wird „Completed“ im Frontblende-Display eingeblendet. Prüfen Sie nach Abschluss der Einstellung, dass das Gerät mit einem Drahtlos-Netzwerk verbunden ist (S. 19).

Falls „Not connected“ eingeblendet wird, wiederholen Sie ab Schritt 1 oder versuchen Sie eine andere Verbindungsmethode aus.

**7 Um das Menü zu verlassen, drücken Sie SETUP.**

### Über WPS

WPS (Wi-Fi Protected Setup) ist ein von der Wi-Fi Alliance erstellter Standard zur bequemen Einrichtung eines drahtlosen Heimnetzwerks.

## Netzwerkparameter manuell konfigurieren

Bevor Sie folgende Schritte ausführen, prüfen Sie die Sicherheitsmethode und den Sicherheitsschlüssel Ihres Wireless-Routers (Access Point).

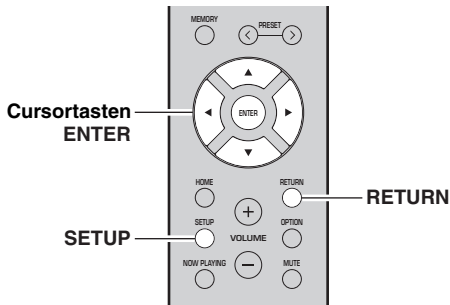

**1 Drücken Sie SETUP.**

**2 Wählen Sie mit den Cursortasten (▲ / ▼) „Network“ aus und drücken Sie dann ENTER.**



Um zum vorherigen Zustand zurückzukehren, drücken Sie RETURN.

**3 Wählen Sie mit den Cursortasten (▲ / ▼) „Connection“ aus und drücken Sie dann ENTER.**

**4 Wählen Sie mit den Cursortasten (▲ / ▼) „Wireless“ aus und drücken Sie dann ENTER.**

**5 Wählen Sie mit den Cursortasten (▲ / ▼) „ManualSetting“ aus und drücken Sie dann ENTER.**



**6 Wählen Sie mit den Cursortasten (▲ / ▼) „SSID“ aus und drücken Sie dann ENTER.**



**7 Geben Sie mit den Cursortasten die SSID am Wireless-Router (Access Point) ein und drücken Sie dann RETURN, um zum vorherigen Zustand zurückzukehren.**

Wählen Sie mit den Cursortasten (▲/▼) ein Zeichen aus und verschieben Sie den Cursor mit den Cursortasten (◀/▶).

Sie können ein Zeichen einfügen/löschen, indem Sie PRESET > (Einfügen) oder PRESET < (Löschen) drücken.

**8 Wählen Sie mit den Cursortasten (▲ / ▼) „Security“ aus und drücken Sie dann ENTER.**



**9 Wählen Sie mit den Cursortasten (◀ / ▶) eine Sicherheitsmethode aus und drücken Sie dann RETURN.**

### Einstellungen

None, WEP, WPA2-PSK (AES), Mixed Mode

### Hinweis

Wenn Sie „None“ wählen, kann die Verbindung aufgrund unverschlüsselter Kommunikation unsicher sein.

**10 Wählen Sie mit den Cursortasten (▲ / ▼) „Security Key“ aus und drücken Sie dann ENTER.**



**11 Geben Sie mit den Cursortasten den Sicherheitsschlüssel am Wireless-Router (Access Point) ein, und drücken Sie dann RETURN, um zum vorherigen Zustand zurückzukehren.**

Wenn Sie in Schritt 9 „WEP“ auswählen, geben Sie eine 5- bis 13-stellige Zeichenfolge bzw. eine 10- oder 26-stellige Hexadezimalzahl ein.

Wenn Sie in Schritt 10 „WPA2-PSK (AES)“ oder „Mixed Mode“ auswählen, geben Sie eine 8- bis 63-stellige Zeichenfolge bzw. eine 64-stellige Hexadezimalzahl ein.

Verwenden Sie die Tasten der Fernbedienung wie in Schritt 7 beschrieben, um den Schlüssel einzugeben.

**12 Wählen Sie mit den Cursortasten (▲ / ▼) „Connect [ENT]“ aus und drücken Sie dann ENTER, um die Einstellung zu speichern.**

Falls „ERROR“ eingeblendet wird, prüfen Sie die SSID und den Sicherheitsschlüssel am Wireless-Router (Access Point) und wiederholen Sie ab Schritt 6.

Wenn „ERROR“ nicht eingeblendet wird, war die Verbindung erfolgreich. Prüfen Sie, dass das Gerät mit einem Wireless-Netzwerk verbunden ist (S. 19).

**13 Um das Menü zu verlassen, drücken Sie SETUP.**

## Mobilgerät direkt am Gerät anschließen (Wireless Direct)

Mit Wireless Direct kann das Gerät als Access Point zum Drahtlos-Netzwerk betrieben werden, dem Mobilgeräte direkt beitreten können.

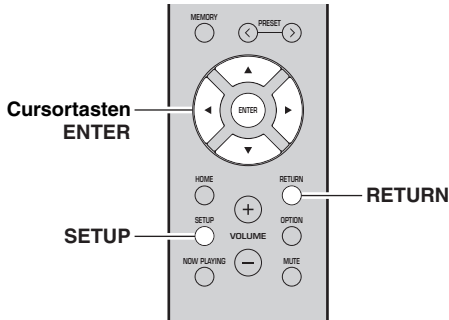

### Hinweis

Wenn das Gerät über Wireless Direct am Netzwerk angebunden ist, kann es keine Verbindung mit einem anderen Wireless-Router (Access Point) herstellen. Für die Wiedergabe von Internet-Inhalten verbinden Sie dieses Gerät über einen kabelgebundenen oder Wireless-Router (Access Point) mit dem Netzwerk.

**1 Drücken Sie SETUP.**

**2 Wählen Sie mit den Cursortasten (▲ / ▼) „Network“ aus und drücken Sie dann ENTER.**



Um zum vorherigen Zustand zurückzukehren, drücken Sie RETURN.

**3 Wählen Sie mit den Cursortasten (▲ / ▼) „Connection“ aus und drücken Sie dann ENTER.**

**4 Wählen Sie mit den Cursortasten (▲ / ▼) „W.Direct“ aus und drücken Sie dann ENTER.**

**5 Drücken Sie ENTER, um die SSID für dieses Gerät zu prüfen, und drücken Sie dann RETURN, um zum vorherigen Zustand zurückzukehren.**

**6 Wählen Sie mit den Cursortasten (▲ / ▼) „Security“ aus und drücken Sie dann ENTER.**

**7 Wählen Sie mit den Cursortasten (◀ / ▶) eine Sicherheitsmethode aus und drücken Sie dann RETURN.**

### Einstellungen

None, WPA2-PSK (AES)

### Hinweis

Wenn Sie „None“ wählen, kann die Verbindung aufgrund unverschlüsselter Kommunikation unsicher sein.

**8 Wählen Sie mit den Cursortasten (▲ / ▼) „Security Key“ aus und drücken Sie dann ENTER.**

**9 Geben Sie mit den Cursortasten den Sicherheitsschlüssel an diesem Gerät ein, und drücken Sie dann RETURN, um zum vorherigen Zustand zurückzukehren.**

Geben Sie eine 8- bis 63-stellige Zeichenfolge bzw. eine 64-stellige Hexadezimalzahl ein.

Wählen Sie mit den Cursortasten (▲/▼) ein Zeichen aus und verschieben Sie den Cursor mit den Cursortasten (◀/▶).

Sie können ein Zeichen einfügen/löschen, indem Sie PRESET > (Einfügen) oder PRESET < (Löschen) drücken.

**10 Wählen Sie mit den Cursortasten (▲ / ▼) „Connect [ENT]“ aus und drücken Sie dann ENTER, um die Einstellung zu speichern.**

Die SSID- und Sicherheitsschlüssel-Informationen sind für die Einrichtung eines Mobilgeräts notwendig.

Wenn Sie in Schritt 5 „SSID“ wählen, können Sie die SSID für dieses Gerät anzeigen. Diese SSID kann mithilfe der Cursortasten geändert werden.

## 11 Konfigurieren Sie die Wi-Fi-Einstellungen des Mobilgeräts.

Einzelheiten zu Einstellung und Bedienung Ihres Mobilgeräts entnehmen Sie bitte dessen Bedienungsanleitung.

- (1) Aktivieren Sie die Wi-Fi-Funktion des Mobilgeräts.
- (2) Wählen Sie die SSID dieses Geräts aus der Liste verfügbarer Access Points.
- (3) Wenn Sie zur Eingabe eines Passworts aufgefordert werden, geben Sie den in Schritt 9 angezeigten Sicherheitsschlüssel ein.

Falls „ERROR“ eingeblendet wird, prüfen Sie den Sicherheitsschlüssel an diesem Gerät und wiederholen Sie dann Schritt 11.

Wenn „ERROR“ nicht eingeblendet wird, war die Verbindung erfolgreich. Prüfen Sie, dass das Gerät mit einem Wireless-Netzwerk verbunden ist (S. 19).

## 12 Um das Menü zu verlassen, drücken Sie SETUP.

## Netzwerkverbindungsstatus prüfen

Führen Sie folgende Schritte aus, um die Netzwerkverbindung des Geräts zu prüfen.

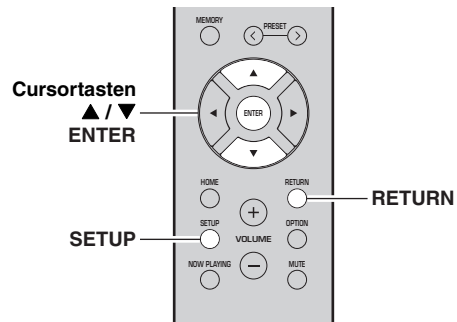

**1 Drücken Sie SETUP.**

**2 Wählen Sie mit den Cursortasten (▲ / ▼) „Network“ aus und drücken Sie dann ENTER.**



Um zum vorherigen Zustand zurückzukehren, drücken Sie RETURN.

**3 Wählen Sie mit den Cursortasten (▲ / ▼) „Information“ aus und drücken Sie dann ENTER.**

**4 Wählen Sie mit den Cursortasten (▲ / ▼) „STATUS“ aus.**



Wenn „Connect“ eingeblendet wird, ist das Gerät mit einem Netzwerk verbunden. Falls „Disconnect“ eingeblendet wird, richten Sie die Verbindung neu ein.

**5 Um das Menü zu verlassen, drücken Sie SETUP.**

# Wiedergabe

## Quelle wiedergeben

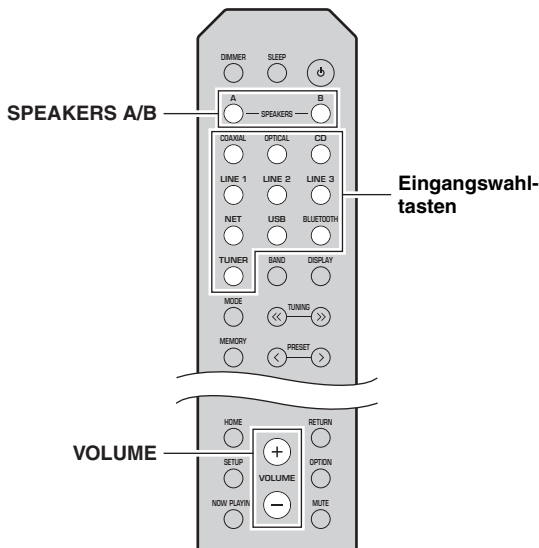

## Informationen auf dem Frontblende-Display umschalten

Wenn eine Netzwerkquelle oder USB als Eingangsquelle ausgewählt ist, können Sie die Wiedergabe-Informationen im Frontblende-Display umschalten.

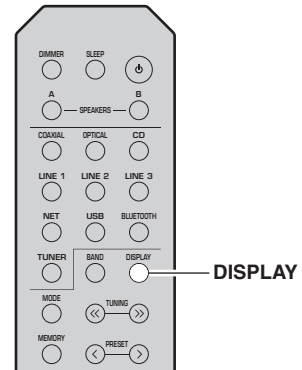

**1 Drücken Sie eine der Eingangswahl-tasten, um eine Eingangsquelle auszuwählen, die Sie hören möchten.**

**2 Drücken Sie SPEAKERS A und/oder SPEAKERS B, um die Lautsprecher A und/oder B auszuwählen.**

### Hinweise

- Wenn ein Lautsprecherpaar mit Bi-Wiring angeschlossen ist oder wenn Sie zwei Lautsprecherpaare simultan verwenden (A und B), vergewissern Sie sich, dass „SP A“ und „SP B“ auf dem Frontblende-Display eingeblendet sind.
- Wenn Sie Kopfhörer verwenden möchten, schalten Sie die Lautsprecher aus.

**3 Starten Sie die Wiedergabe der Quelle.**

**4 Drücken Sie VOLUME +/-, um den Lautstärkepegel einzustellen.**



- Sie können mit BASS +/- und TREBLE +/- an der Frontblende die Klangeigenschaften einstellen (S. 5).
- Sie können mit der Option „Balance“ im Menü „SETUP“ ebenfalls die Lautsprecherbalance anpassen (S. 48).

**1 Drücken Sie DISPLAY.**

Mit jedem Druck auf die Taste werden die angezeigten Gegenstände umgeschaltet.



Nach etwa 3 Sekunden werden die Informationen für die angezeigten Gegenstände eingeblendet.



Eingangsquelle	Gegenstand
Bluetooth	Track (Name des Titels), Artist (Name des Interpreten), Album (Name des Albums)
Server AirPlay USB	Track (Name des Titels), Artist (Name des Interpreten), Album (Name des Albums), Time (verstrichene Zeit)
Net Radio	Track (Name des Titels), Album (Name des Albums), Time (verstrichene Zeit), Station(Name des Senders)

## Einschlaf-Timer einsetzen

Mit dieser Funktion kann das Gerät nach der angegebenen Zeit automatisch in Bereitschaft geschaltet werden. Der Einschlaf-Timer ist nützlich, wenn Sie bei der Wiedergabe dieses Geräts einschlafen möchten.

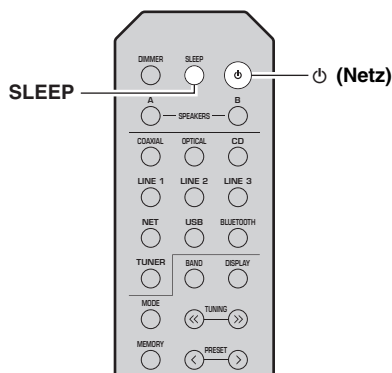

### Hinweis

Der Einschlaf-Timer lässt sich nur mit der Fernbedienung einstellen.

### 1 Drücken Sie wiederholt SLEEP, um die Zeit einzustellen, die vergehen soll, bis dieses Gerät automatisch in Bereitschaft schaltet.

Mit jedem Druck auf SLEEP wechselt das Frontblende-Display wie folgt.

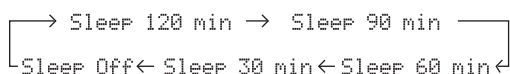

Die Anzeige SLEEP blinkt, während Sie die Einschlaf-Timerzeit einstellen.



Wenn der Einschlaf-Timer eingeschaltet ist, leuchtet die Anzeige SLEEP im Frontblende-Display.



- Zum Ausschalten des Einschlaf-Timers wählen Sie „Sleep Off“.
- Der Einschlaf-Timer kann ebenfalls durch Druck auf ϕ (Netz) aufgehoben werden, was dieses Gerät in Bereitschaft schaltet.

# FM-/AM-Radio hören (R-N402)

## FM-/AM-Abstimmung

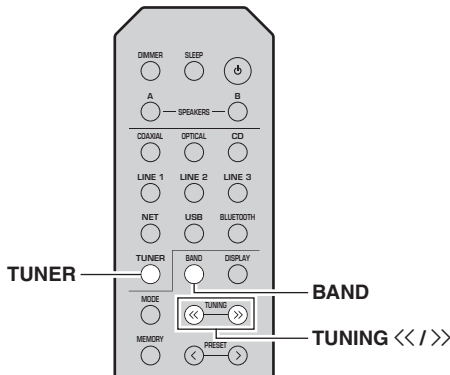

- 1 Drücken Sie TUNER, um „TUNER“ als Eingangsquelle auszuwählen.
- 2 Drücken Sie wiederholt BAND, um den Empfangsbereich (FM oder AM) zu wählen.
- 3 Halten Sie TUNING <</>> mindestens 1 Sekunde lang gedrückt, um mit der Abstimmung zu beginnen.

Drücken Sie >>, um auf eine höhere Frequenz abzustimmen.

Drücken Sie <<, um auf eine niedrigere Frequenz abzustimmen.

Die Frequenz des empfangenen Senders wird im Frontblende-Display eingeblendet.

Wird ein Sender empfangen, leuchtet die Anzeige „TUNED“ im Frontblende-Display. Wird eine Stereo-Sendung empfangen, leuchtet ebenfalls die Anzeige „STEREO“.

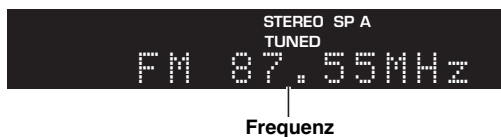

- Wenn das Signal zu schwach ist, stoppt die Sendersuche nicht beim gewünschten Sender.
- Wenn der Signalempfang für einen FM-Radiosender instabil ist, kann er eventuell durch Umschalten auf monauralen Empfang verbessert werden.

## FM-Empfang verbessern (FM-Modus)

Wenn das Signal des Senders schwach und die Klangqualität nicht gut ist, schalten Sie den FM-Empfangsmodus auf monaural, um den Empfang zu verbessern.

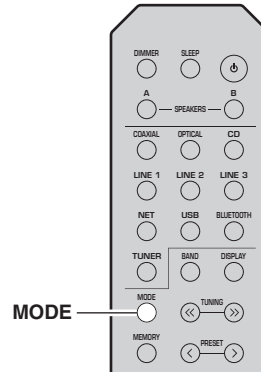

- 1 Drücken Sie wiederholt MODE, um „Stereo“ (automatischer Stereomodus) oder „Mono“ (monauraler Modus) auszuwählen, wenn dieses Gerät auf einen FM-Sender abgestimmt ist.

Wenn Mono ausgewählt ist, sind FM-Sendungen monaural zu hören.

### Hinweis

Die Anzeige STEREO an der Frontblende leuchtet beim Empfang einer Stereosendung (S. 6).

## Festsender einsetzen

Sie können bis zu 40 Festsender speichern. Gespeicherte Festsender können bequem aufgerufen werden. Sie können FM-Sender mit starkem Signal automatisch speichern. Sie können FM-Sender mit einem schwachen Signal manuell speichern (S. 23).

## Radiosender automatisch speichern (nur FM-Sender)

### Hinweise

- Wenn ein Sender unter einer Festsendernummer gespeichert wird, der bereits ein Sender zugewiesen war, wird der zuvor gespeicherte Sender überschrieben.
- Wenn der zu speichernde Sender nur ein schwaches Signal bietet, probieren Sie die manuelle Abstimmungsmethode.
- Nur Großbritannien- und Europa-Modelle:  
Nur Radio-Data-System-Sender können automatisch als Festsender gespeichert werden.



FM-Sender, die mit der automatischen Festsenderspeicherung gespeichert wurden, sind in Stereo zu hören.



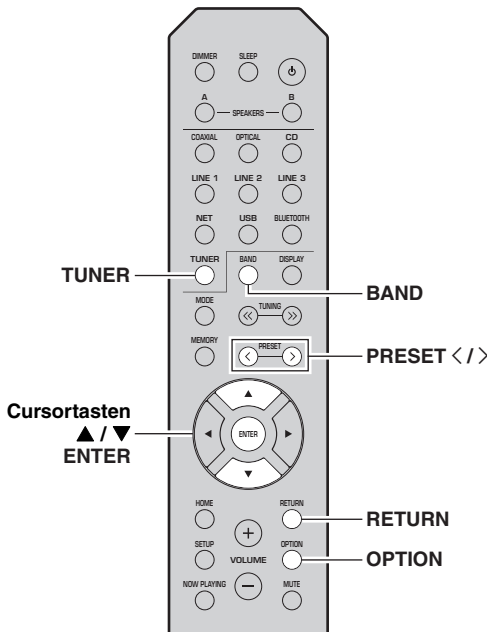

## ■ Radiosender manuell speichern

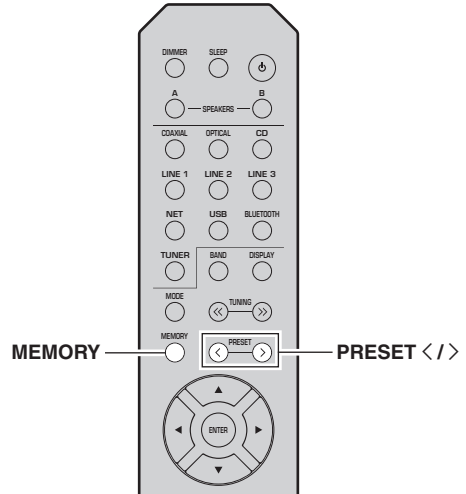

**1 Drücken Sie TUNER, um „TUNER“ als Eingangsquelle auszuwählen.**

**2 Drücken Sie OPTION auf der Fernbedienung.** Das Menü „OPTION“ wird angezeigt (S. 44).

**3 Wählen Sie mit den Cursortasten (▲ / ▼) „Auto Preset“ aus und drücken Sie dann ENTER.**



Festsendernummer      Frequenz

Dieses Gerät startet nach etwa 5 Sekunden die Suche im FM-Band, beginnend mit der niedrigsten Frequenz.

Drücken Sie ENTER, um sofort mit dem Suchlauf zu beginnen.

- ☀️
- Bevor die Sendersuche beginnt, können Sie durch Druck auf PRESET </> oder die Cursortaste (▲/▼) auf der Fernbedienung die erste zu verwendende Festsendernummer angeben.
- Um die Sendersuche abzubrechen, drücken Sie RETURN.

Nach dem Suchlauf wird „FINISH“ eingeblendet, und das Display kehrt in den ursprünglichen Zustand zurück.

**1 Stimmen Sie auf den gewünschten Radiosender ab.**

Siehe „FM-/AM-Abstimmung“ (S. 22).

**2 Drücken Sie MEMORY.**



Wenn Sie MEMORY länger als 3 Sekunden lang gedrückt halten, können Sie die folgenden Schritte überspringen und den gewählten Sender automatisch unter der nächstverfügbaren (d.h. im Anschluss an der zuletzt verwendeten) Festsendernummer speichern.

**3 Drücken Sie PRESET </>, um die dem zu speichernden Sender zugewiesene Festsendernummer auszuwählen.**

Wenn Sie eine Festsendernummer wählen, der noch kein Sender zugewiesen wurde, wird „Empty“ eingeblendet.



„Empty“ (nicht belegt) oder die aktuell gespeicherte Frequenz

**4 Drücken Sie MEMORY.**

Wenn die Speicherung abgeschlossen ist, kehrt das Display in den ursprünglichen Zustand zurück.



Um die Speicherung abzubrechen, drücken Sie RETURN oder nehmen Sie ca. 30 Sekunden lang keine Bedienung vor.

## ■ Festsender abrufen

Sie können Festsender abrufen, die mit der automatischen oder manuellen Festsenderspeicherung gespeichert wurden.

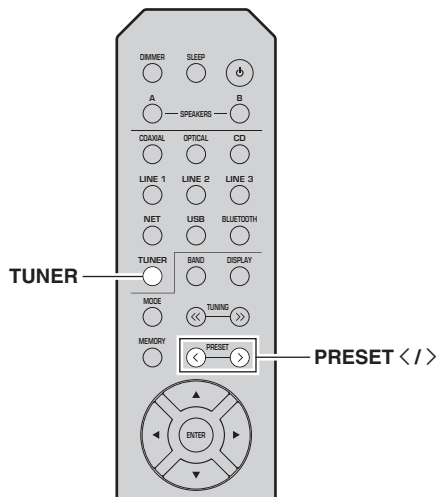

**1 Drücken Sie TUNER, um „TUNER“ als Eingangsquelle auszuwählen.**

**2 Drücken Sie PRESET </>, um eine Festsendernummer zu wählen.**



- Nicht belegte Festsendernummern werden ausgelassen.
- „No Presets“ wird eingeblendet, wenn keine gespeicherten Festsender vorliegen.

## ■ Festsender löschen

Sie können die Zuweisung eines unter einer Festsendernummer gespeicherten Radiosenders löschen.

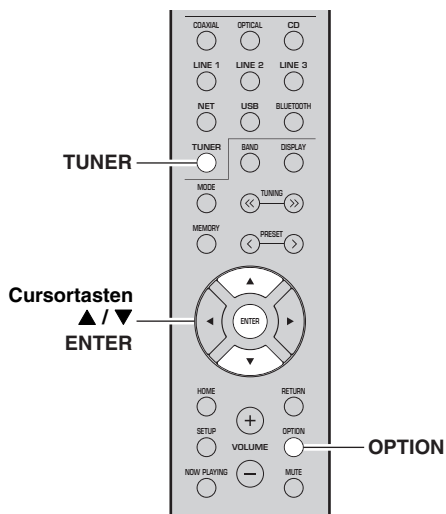

**1 Drücken Sie TUNER, um „TUNER“ als Eingangsquelle auszuwählen.**

**2 Drücken Sie OPTION.**

**3 Wählen Sie mit den Cursortasten (▲ / ▼) „Clear Preset“ aus und drücken Sie dann ENTER.**



Zu löschender Festsender

**4 Wählen Sie mit den Cursortasten (▲ / ▼) den zu löschenden Festsender und drücken Sie dann ENTER.**

Wurde der Festsender gelöscht, werden „Cleared“ und die nächste Festsendernummer eingeblendet.



**5 Wiederholen Sie Schritt 4, bis alle gewünschten Festsender gelöscht sind.**

**6 Um das Menü „OPTION“ zu verlassen, drücken Sie OPTION.**

# Radio Data System-Abstimmung (nur Großbritannien- und Europa-Modelle)

Radio Data System (Radio-Daten-System) ist ein Datenübertragungssystem, das in vielen Ländern für FM-Sender verwendet wird. Das Gerät kann verschiedene Arten von Radio Data System-Daten empfangen, z. B. „Program Service“, „Program Type“, „Radio Text“ und „Clock Time“, wenn es auf einen Sender abgestimmt ist, der Radio Data System sendet.

## Radio-Daten-System-Informationen anzeigen

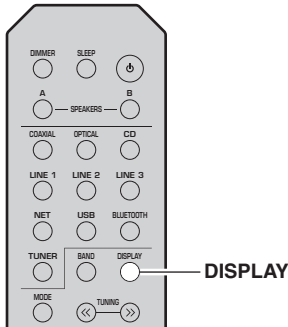

### 1 Stellen Sie den gewünschten Radio-Data-System-Sender ein.

Wir empfehlen, dass Sie zuerst Radiosender automatisch speichern (S. 22), bevor Sie auf einen Radio-Data-System-Sender abstimmen.

### 2 Drücken Sie DISPLAY.

Mit jedem Druck auf die Taste werden die angezeigten Gegenstände umgeschaltet.



Gegenstand

Nach etwa 3 Sekunden werden die Informationen für die angezeigten Gegenstände eingeblendet.



Information

<b>Program Service</b>	Name des Senders
<b>Program Type</b>	Aktueller Programmtyp
<b>Radio Text</b>	Informationen über das aktuelle Programm
<b>Clock Time</b>	Aktuelle Uhrzeit
<b>Frequency</b>	Frequenz

## Hinweis

„Program Service“, „Program Type“, „Radio Text“ und „Clock Time“ werden nicht angezeigt, wenn der Radiosender den Radio Data System-Dienst nicht anbietet.

## Verkehrsinformationen automatisch empfangen

Wenn „TUNER“ als Eingangsquelle ausgewählt ist, empfängt das Gerät automatisch Verkehrsinformationen. Um diese Funktion zu aktivieren, führen Sie folgende Schritte zum Einstellen des Senders mit Verkehrsinformationen aus.

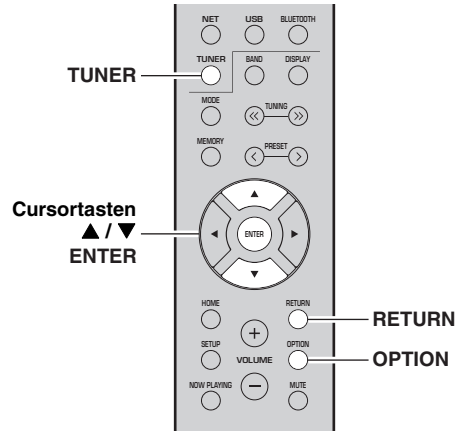

### 1 Wenn „TUNER“ als Eingangsquelle ausgewählt ist, drücken Sie OPTION.

### 2 Wählen Sie mit den Cursortasten (▲ / ▼) „TrafficProgram“ aus und drücken Sie dann ENTER.

Die Suche nach Sendern mit Verkehrsinformationen beginnt in 5 Sekunden. Drücken Sie erneut ENTER, um die Suche sofort zu starten.



- Um von der aktuellen Frequenz aus aufwärts/abwärts zu suchen, drücken Sie die Cursortasten (▲/▼), während „READY“ eingeblendet wird.
- Um die Suche abzubrechen, drücken Sie RETURN.
- Eingeklammerte Angaben weisen auf Anzeigen im Frontblende-Display hin.

Die folgende Anzeige wird ca. 3 Sekunden lang eingeblendet, wenn die Suche beendet ist.



Sender (Frequenz) mit Verkehrsinformationen

## Hinweis

„TP Not Found“ wird ca. 3 Sekunden lang eingeblendet, wenn keine Sender mit Verkehrsinformationen gefunden wurden.

# FM-Radio hören (R-N402D)

## FM-Abstimmung

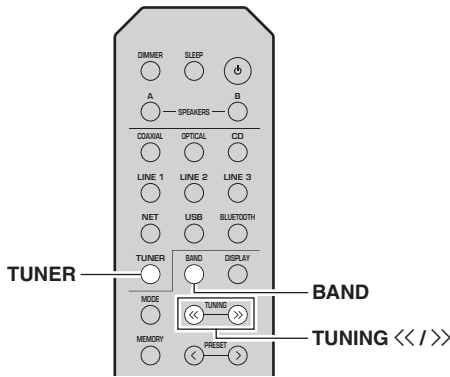

- 1 Drücken Sie TUNER, um „TUNER“ als Eingangsquelle auszuwählen.
- 2 Drücken Sie wiederholt BAND, um FM auszuwählen.
- 3 Halten Sie TUNING <</>> mindestens 1 Sekunde lang gedrückt, um mit der Abstimmung zu beginnen.

Drücken Sie >>, um auf eine höhere Frequenz abzustimmen.  
Drücken Sie <<, um auf eine niedrigere Frequenz abzustimmen.

Die Frequenz des empfangenen Senders wird im Frontblende-Display eingeblendet.  
Wird ein Sender empfangen, leuchtet die Anzeige „TUNED“ im Frontblende-Display. Wird eine Stereo-Sendung empfangen, leuchtet ebenfalls die Anzeige „STEREO“.

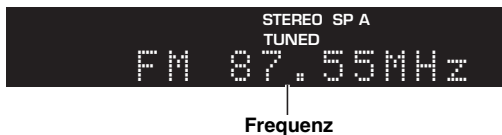

- Wenn das Signal zu schwach ist, stoppt die Sendersuche nicht beim gewünschten Sender.
- Wenn der Signalempfang für einen FM-Radiosender instabil ist, kann er eventuell durch Umschalten auf monauralen Empfang verbessert werden.

## FM-Empfang verbessern (FM-Modus)

Wenn das Signal des Senders schwach und die Klangqualität nicht gut ist, schalten Sie den FM-Empfangsmodus auf monaural, um den Empfang zu verbessern.

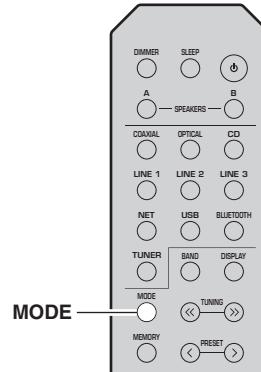

- 1 Drücken Sie wiederholt MODE, um „Stereo“ (automatischer Stereomodus) oder „Mono“ (monauraler Modus) auszuwählen, wenn dieses Gerät auf einen FM-Sender abgestimmt ist.

Wenn Mono ausgewählt ist, sind FM-Sendungen monaural zu hören.

### Hinweis

Die Anzeige STEREO an der Frontblende leuchtet beim Empfang einer Stereosendung (S. 6).

## Festsender einsetzen

Sie können bis zu 40 Festsender speichern. Gespeicherte Festsender können bequem aufgerufen werden. Sie können FM-Sender mit starkem Signal automatisch speichern. Sie können FM-Sender mit einem schwachen Signal manuell speichern (S. 27).

## Radiosender manuell speichern

### Hinweise

- Wenn ein Sender unter einer Festsendernummer gespeichert wird, der bereits ein Sender zugewiesen war, wird der zuvor gespeicherte Sender überschrieben.
- Wenn der zu speichernde Sender nur ein schwaches Signal bietet, probieren Sie die manuelle Abstimmungsmethode.
- Nur Großbritannien- und Europa-Modelle:  
Nur Radio-Data-System-Sender können automatisch als Festsender gespeichert werden.



FM-Sender, die mit der automatischen Festsenderspeicherung gespeichert wurden, sind in Stereo zu hören.

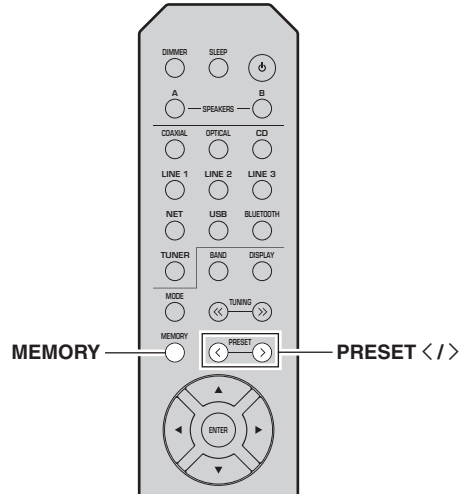
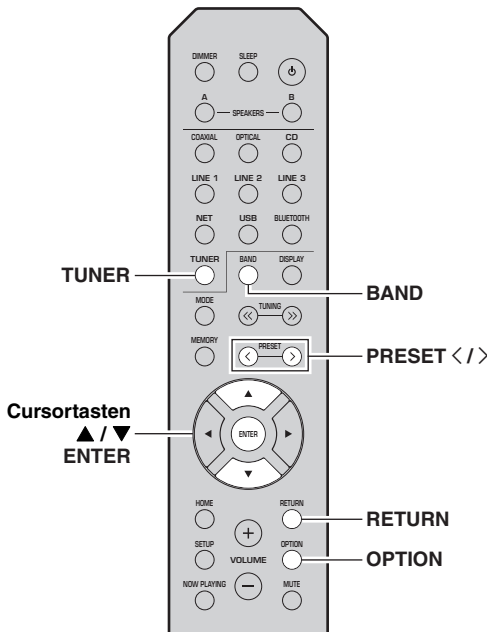

- 1 Drücken Sie TUNER, um „TUNER“ als Eingangsquelle auszuwählen.
- 2 Drücken Sie OPTION auf der Fernbedienung. Das Menü „OPTION“ wird angezeigt (S. 44).
- 3 Wählen Sie mit den Cursortasten (▲ / ▼) „Auto Preset“ aus und drücken Sie dann ENTER.



Festsendernummer      Frequenz

Dieses Gerät startet nach etwa 5 Sekunden die Suche im FM-Band, beginnend mit der niedrigsten Frequenz. Drücken Sie ENTER, um sofort mit dem Suchlauf zu beginnen.

- ☀️ • Bevor die Sendersuche beginnt, können Sie durch Druck auf PRESET </> oder die Cursortaste (▲/▼) auf der Fernbedienung die erste zu verwendende Festsendernummer angeben.
- Um die Sendersuche abzubrechen, drücken Sie RETURN.

Nach dem Suchlauf wird „FINISH“ eingeblendet, und das Display kehrt in den ursprünglichen Zustand zurück.

## ■ Radiosender manuell speichern

- 1 Stimmen Sie auf den gewünschten Radiosender ab. Siehe „FM-Abstimmung“ (S. 26).

- 2 Drücken Sie MEMORY.



Wenn Sie MEMORY länger als 3 Sekunden lang gedrückt halten, können Sie die folgenden Schritte überspringen und den gewählten Sender automatisch unter der nächstverfügbaren (d.h. im Anschluss an der zuletzt verwendeten) Festsendernummer speichern.

- 3 Drücken Sie PRESET </>, um die dem zu speichernden Sender zugewiesene Festsendernummer auszuwählen.

Wenn Sie eine Festsendernummer wählen, der noch kein Sender zugewiesen wurde, wird „Empty“ eingeblendet.



„Empty“ (nicht belegt) oder die aktuell gespeicherte Frequenz

- 4 Drücken Sie MEMORY.

Wenn die Speicherung abgeschlossen ist, kehrt das Display in den ursprünglichen Zustand zurück.



Um die Speicherung abzubrechen, drücken Sie RETURN oder nehmen Sie ca. 30 Sekunden lang keine Bedienung vor.

### ■ Festsender abrufen

Sie können Festsender abrufen, die mit der automatischen oder manuellen Festsenderspeicherung gespeichert wurden.

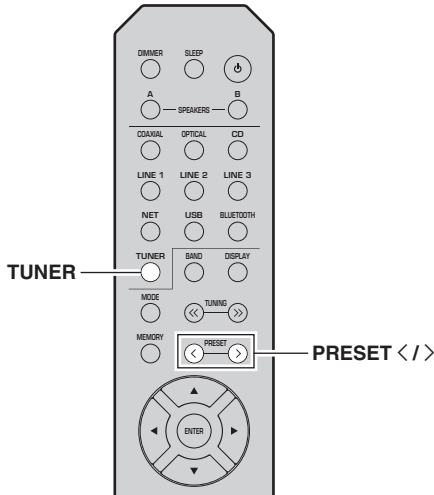

**1 Drücken Sie TUNER, um „TUNER“ als Eingangsquelle auszuwählen.**

**2 Drücken Sie PRESET </>, um eine Festsendernummer zu wählen.**



- Nicht belegte Festsendernummern werden ausgelassen.
- „No Presets“ wird eingeblendet, wenn keine gespeicherten Festsender vorliegen.

### ■ Festsender löschen

Sie können die Zuweisung eines unter einer Festsendernummer gespeicherten Radiosenders löschen.

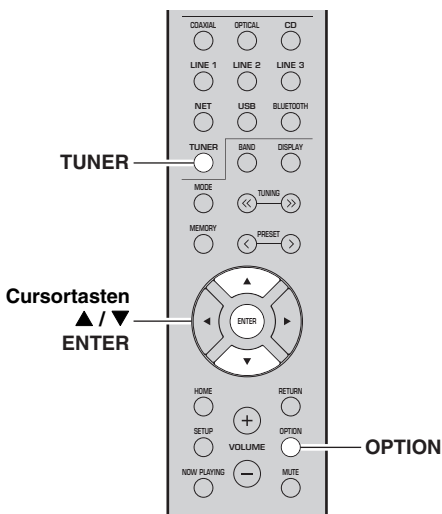

**1 Drücken Sie TUNER, um „TUNER“ als Eingangsquelle auszuwählen.**

**2 Drücken Sie OPTION.**

**3 Wählen Sie mit den Cursortasten (▲ / ▼) „Clear Preset“ aus und drücken Sie dann ENTER.**



Zu löschender Festsender

**4 Wählen Sie mit den Cursortasten (▲ / ▼) den zu löschenden Festsender und drücken Sie dann ENTER.**

Wurde der Festsender gelöscht, werden „Cleared“ und die nächste Festsendernummer eingeblendet.



**5 Wiederholen Sie Schritt 4, bis alle gewünschten Festsender gelöscht sind.**

**6 Um das Menü „OPTION“ zu verlassen, drücken Sie OPTION.**

# Radio Data System-Abstimmung (nur Großbritannien- und Europa-Modelle)

Radio Data System (Radio-Daten-System) ist ein Datenübertragungssystem, das in vielen Ländern für FM-Sender verwendet wird. Das Gerät kann verschiedene Arten von Radio Data System-Daten empfangen, z. B. „Program Service“, „Program Type“, „Radio Text“ und „Clock Time“, wenn es auf einen Sender abgestimmt ist, der Radio Data System sendet.

## ■ Radio-Daten-System-Informationen anzeigen

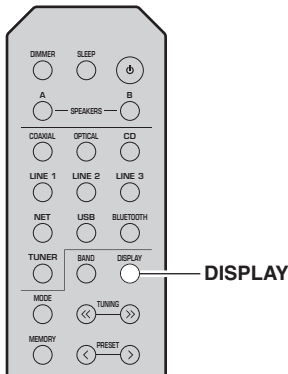

<b>Program Service</b>	Name des Senders
<b>Program Type</b>	Aktueller Programmtyp
<b>Radio Text</b>	Informationen über das aktuelle Programm
<b>Clock Time</b>	Aktuelle Uhrzeit
<b>Frequency</b>	Frequenz

### Hinweis

„Program Service“, „Program Type“, „Radio Text“ und „Clock Time“ werden nicht angezeigt, wenn der Radiosender den Radio Data System-Dienst nicht anbietet.

GRUNDBEDIENUNG

### 1 Stellen Sie den gewünschten Radio-Data-System-Sender ein.

Wir empfehlen, dass Sie zuerst Radiosender automatisch speichern (S. 26), bevor Sie auf einen Radio-Data-System-Sender abstimmen.

### 2 Drücken Sie DISPLAY.

Mit jedem Druck auf die Taste werden die angezeigten Gegenstände umgeschaltet.



Gegenstand

Nach etwa 3 Sekunden werden die Informationen für die angezeigten Gegenstände eingblendet.



Information

Deutsch

# DAB-Radio hören (R-N402D)

DAB (Digital Audio Broadcasting) setzt für einen klareren Sound und stabileren Empfang digitale statt analoge Signale ein. Dieses Gerät unterstützt ebenfalls DAB+ (eine verbesserte Version von DAB); hierdurch wird die Anzahl Sender erhöht, die den MPEG-4-Audio-Codec (AAC+) benutzen; dieser setzt eine leistungsfähigere Übertragungsmethode ein.

## Hinweis

Dieses Gerät unterstützt nur Band III (174 bis 240 MHz).

## DAB-Senderabstimmung vorbereiten

Vor dem Abstimmen von DAB-Sendern muss ein erster Suchlauf durchgeführt werden. Beim ersten Auswählen von DAB wird der erste Suchlauf automatisch durchgeführt.

Zum Hören eines DAB-Senders schließen Sie die Antenne wie unter „DAB/FM-Antenne anschließen (R-N402D)“ beschrieben an (S. 12).

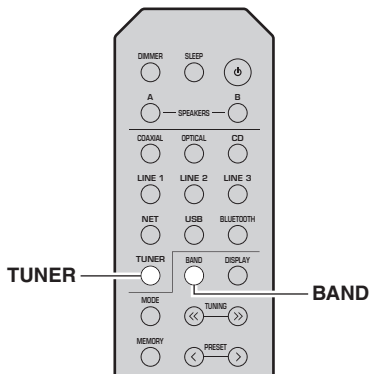

**1 Drücken Sie TUNER, um „TUNER“ als Eingangsquelle auszuwählen.**

**2 Drücken Sie BAND, um DAB auszuwählen.**

Der erste Suchlauf beginnt. Der Fortschritt des Suchlaufs wird im Frontblende-Display eingeblendet. Nach Abschluss des Suchlaufs wird der erste gefundene Sender im Frontblende-Display eingeblendet.



- Wurden beim ersten Suchlauf keine DAB-Sender gefunden, wird „Not Found“, dann „Off Air“ im Frontblende-Display eingeblendet. Drücken Sie zweimal BAND, um erneut das DAB-Band auszuwählen und einen neuen Suchlauf zu starten.
- Sie können die Empfangsstärke der einzelnen DAB-Kanäle prüfen (siehe S.33).
- Um erneut einen ersten Suchlauf auszuführen, nachdem bereits DAB-Sender gespeichert wurden, wählen Sie „Initiate Scan“ (S. 44) im Menü „OPTION“ aus. Wenn Sie erneut einen ersten Suchlauf auszuführen, werden als Festsender gespeicherte DAB-Sender gelöscht.

## Zu empfangenden DAB-Sender auswählen

Sie können einen beim ersten Suchlauf gespeicherten DAB-Sender auswählen.

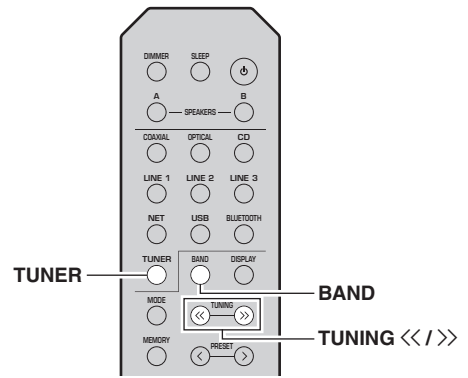

**1 Drücken Sie TUNER, um „TUNER“ als Eingangsquelle auszuwählen.**

**2 Drücken Sie BAND, um DAB auszuwählen.**

**3 Drücken Sie TUNING </>, um einen DAB-Sender auszuwählen.**



## Hinweise

- „Off Air“ wird eingeblendet, wenn der ausgewählte DAB-Sender derzeit nicht verfügbar ist.
- Wenn das Gerät einen sekundären Sender empfängt, wird „2“ neben „DAB“ eingeblendet.



## Festsender einsetzen

Sie können bis zu 40 DAB-Festsender speichern. Gespeicherte Festsender können bequem aufgerufen werden.



Sie können in den DAB- und FM-Bändern jeweils bis zu 40 Festsender speichern.

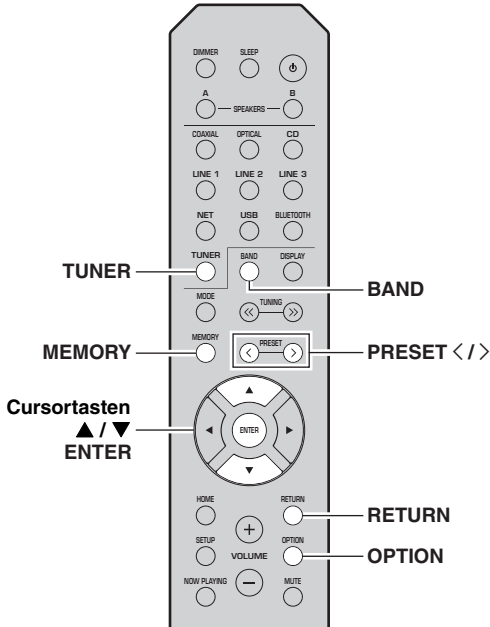

### ■ DAB-Sender speichern

Wählen Sie einen DAB-Sender und weisen Sie ihn einer Festsendernummer zu.

**1 Stimmen Sie auf den gewünschten DAB-Sender ab. Siehe „Zu empfangenden DAB-Sender auswählen“ (S. 30).**

**2 Drücken Sie MEMORY.**



Wenn Sie MEMORY länger als 3 Sekunden lang gedrückt halten, können Sie die folgenden Schritte überspringen und den gewählten Sender automatisch unter der nächstverfügbaren (d.h. im Anschluss an der zuletzt verwendeten) Festsendernummer speichern.

**3 Drücken Sie PRESET </>, um die dem zu speichernden Sender zugewiesene Festsendernummer auszuwählen.**

Wenn Sie eine Festsendernummer wählen, der noch kein Sender zugewiesen wurde, wird „Empty“ eingeblendet. Wenn Sie eine Festsendernummer wählen, der bereits ein Sender zugewiesen wurde, wird „Overwrite?“ angezeigt.



„Empty“ (nicht belegt) oder „Overwrite?“ (belegt)

**4 Drücken Sie MEMORY.**

Wenn die Speicherung abgeschlossen ist, kehrt das Display in den ursprünglichen Zustand zurück.



Um die Speicherung abzubrechen, drücken Sie RETURN oder nehmen Sie ca. 30 Sekunden lang keine Bedienung vor.

### ■ Festsender abrufen

Wählen Sie zum Abrufen eines DAB-Festsenders die entsprechende Festsendernummer.

**1 Drücken Sie TUNER, um „TUNER“ als Eingangsquelle auszuwählen.**

**2 Drücken Sie BAND, um DAB auszuwählen.**

**3 Drücken Sie PRESET </>, um den gewünschten DAB-Sender auszuwählen.**



- Nicht belegte Festsendernummern werden ausgelassen.
- Falls keine Festsender vorliegen, wird „No Presets“ eingeblendet.

### ■ DAB-Festsender löschen

Sie können einen einer Festsendernummer zugewiesenen DAB-Sender löschen.

- 1 Drücken Sie **TUNER**, um „TUNER“ als Eingangsquelle auszuwählen.
- 2 Drücken Sie **BAND**, um DAB auszuwählen.
- 3 Drücken Sie **OPTION**, um das Menü „OPTION“ zu öffnen.  
Das Menü „OPTION“ für TUNER wird angezeigt (S. 44).
- 4 Wählen Sie mit den **Cursortasten (▲ / ▼)** „Clear Preset“ und drücken Sie dann **ENTER**.
- 5 Drücken Sie wiederholt die **Cursortasten (▲ / ▼)**, um die gewünschte Festsendernummer auszuwählen.  
Die gewählte Festsendernummer blinkt im Frontblende-Display.
- 6 Drücken Sie zur **Bestätigung** erneut **ENTER**.  
„Cleared“ wird im Frontblende-Display eingeblendet. Anschließend wird ein anderer Festsender im Frontblende-Display eingeblendet. Wenn keine weiteren Festsender mehr vorliegen, wird „No Presets“ eingeblendet, und das Display kehrt zum Menü „OPTION“ zurück.  
Um das Display in den ursprünglichen Zustand zurückzubringen, drücken Sie **RETURN**.

## DAB-Informationen anzeigen

Dieses Gerät kann für einen eingestellten DAB-Sender verschiedene Informationen empfangen.

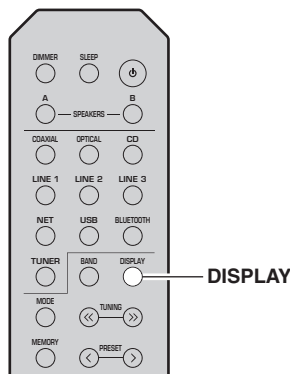

1 Drücken Sie **TUNER**, um „TUNER“ als Eingangsquelle auszuwählen.

2 Stimmen Sie auf den gewünschten DAB-Sender ab.

3 Drücken Sie **DISPLAY**.

Mit jedem Druck auf die Taste werden die angezeigten Gegenstände umgeschaltet.



Gegenstand

Auf dem Display wird der ausgewählte Gegenstand und dann die entsprechende Information eingeblendet.



Information

Auswahl	Beschreibung
<b>Service Label</b>	Sendername
<b>DLS (Dynamic Label Segment)</b>	Informationen über den aktuellen Sender
<b>Ensemble Label</b>	Ensemblename
<b>Program Type</b>	Sendersparte
<b>Date And Time</b>	Aktuelles Datum und Uhrzeit
<b>Audio Mode</b>	Audiomodus (Mono/Stereo) und Bitrate
<b>CH Label/Freq.</b>	Kanal und Frequenz
<b>Signal Quality</b>	Signalempfangsqualität (0 [keine] bis 100 [beste])

### Hinweis

Gewisse Informationen sind je nach dem ausgewählten DAB-Sender nicht verfügbar.

## Empfangsstärke der einzelnen DAB-Kanäle prüfen

Sie können die Empfangsstärke (0 [keine] bis 100 [beste]) der einzelnen DAB-Kanäle prüfen.

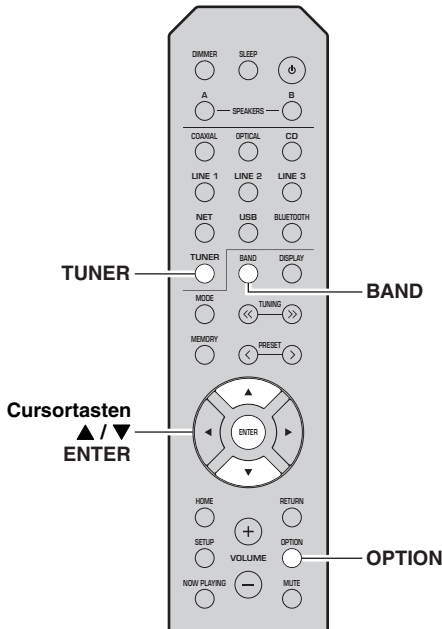

## DAB-Frequenzinformationen

Dieses Gerät unterstützt nur Band III (174 bis 240 MHz).

Frequenz	Kanal	Frequenz	Kanal
174,928 MHz	5A	208,064 MHz	9D
176,640 MHz	5B	209,936 MHz	10A
178,352 MHz	5C	211,648 MHz	10B
180,064 MHz	5D	213,360 MHz	10C
181,936 MHz	6A	215,072 MHz	10D
183,648 MHz	6B	216,928 MHz	11A
185,360 MHz	6C	218,640 MHz	11B
187,072 MHz	6D	220,352 MHz	11C
188,928 MHz	7A	222,064 MHz	11D
190,640 MHz	7B	223,936 MHz	12A
192,352 MHz	7C	225,648 MHz	12B
194,064 MHz	7D	227,360 MHz	12C
195,936 MHz	8A	229,072 MHz	12D
197,648 MHz	8B	230,784 MHz	13A
199,360 MHz	8C	232,496 MHz	13B
201,072 MHz	8D	234,208 MHz	13C
202,928 MHz	9A	235,776 MHz	13D
204,640 MHz	9B	237,488 MHz	13E
206,352 MHz	9C	239,200 MHz	13F

GRUNDBEDIENUNG

**1** Drücken Sie TUNER, um „TUNER“ als Eingangsquelle auszuwählen.

**2** Drücken Sie BAND, um DAB auszuwählen.

**3** Drücken Sie OPTION, um das Menü „OPTION“ zu öffnen.

Das Menü „OPTION“ für TUNER wird angezeigt (S. 44).

**4** Wählen Sie mit den Cursortasten (▲ / ▼) „Tune Aid“ und drücken Sie dann ENTER.

**5** Wählen Sie mit den Cursortasten (▲ / ▼) den gewünschten DAB-Kanal.



DAB-Kanal

Empfangsstärke

Deutsch

# Musik über *Bluetooth* wiedergeben

Sie können am Gerät Musikdateien wiedergeben, die sich auf einem *Bluetooth*-Gerät (Mobilgerät o.Ä.) befinden. Siehe auch die Bedienungsanleitung Ihres *Bluetooth*-Geräts.

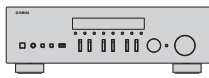

Dieses Gerät



*Bluetooth*-Gerät (Mobilgerät o.Ä.)

## Hinweise

- Zur Benutzung der *Bluetooth*-Funktion stellen Sie „Bluetooth“ (S. 47) im Menü „SETUP“ auf „On“.
- Je nach Modell wird ein *Bluetooth*-Gerät eventuell nicht vom Gerät erkannt, oder gewisse Merkmale sind nicht verfügbar.



Mit der MusicCast CONTROLLER App können Sie Audio an *Bluetooth*-Lautsprecher oder -Kopfhörer übertragen. Der Audioausgang kann nur in der MusicCast CONTROLLER App gewählt werden.

## *Bluetooth*-Gerät anschließen (Pairing)

Beim ersten Anschließen eines *Bluetooth*-Geräts an dieses Gerät muss ein Pairing ausgeführt werden. Pairing ist der Vorgang, bei dem die *Bluetooth*-Geräte zunächst aneinander gebunden werden. Wenn das Pairing abgeschlossen ist, sind nachfolgende Verbindungen bequemer, auch wenn die *Bluetooth*-Verbindung getrennt wurde.

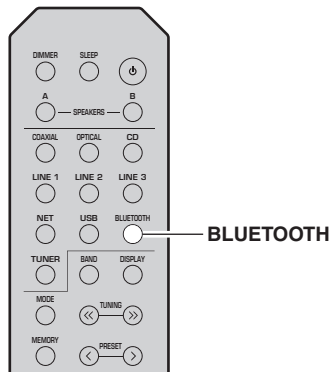

## 3 Wählen Sie auf dem *Bluetooth*-Gerät aus der Liste verfügbarer Geräte den Modellnamen des Geräts aus.

Wenn das Pairing abgeschlossen und das Gerät mit dem *Bluetooth*-Gerät verbunden ist, wird „Connected“ auf dem Frontblende-Display eingeblendet, und die Anzeige *Bluetooth* leuchtet auf.



Stellen Sie ein Pairing innerhalb von 5 Sekunden fertig.

## Audioinhalte von *Bluetooth*-Geräten wiedergeben

Nehmen Sie eine Verbinden mit einem gepairten *Bluetooth*-Gerät auf und starten Sie die Wiedergabe. Die folgenden Punkte im Voraus prüfen:

- Das Pairing wurde abgeschlossen.
- Die *Bluetooth*-Funktion am *Bluetooth*-Gerät ist eingeschaltet.

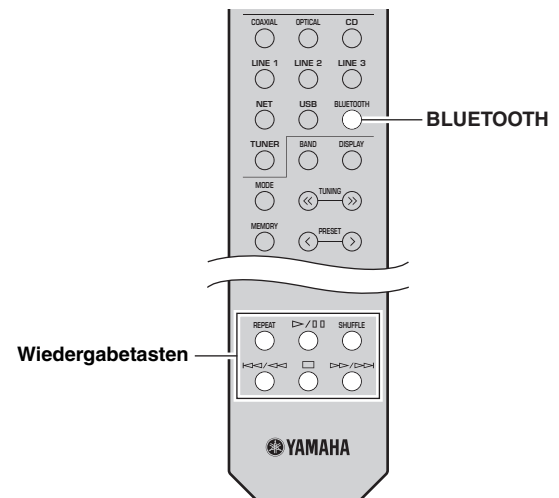

## 1 Drücken Sie BLUETOOTH, um „Bluetooth“ als Eingangsquelle auszuwählen.

Wenn ein anderes *Bluetooth*-Gerät bereits angeschlossen ist, trennen Sie die *Bluetooth*-Verbindung, bevor Sie ein Pairing ausführen.

## 1 Drücken Sie BLUETOOTH, um „Bluetooth“ als Eingangsquelle auszuwählen.



Wenn das Gerät das zuvor verbundene *Bluetooth*-Gerät erkennt, verbindet es nach Schritt 1 automatisch mit dem *Bluetooth*-Gerät. Um eine andere *Bluetooth*-Verbindung zu erstellen, brechen Sie zunächst die gegenwärtige *Bluetooth*-Verbindung ab.

## 2 Bedienen Sie das *Bluetooth*-Gerät, um eine *Bluetooth*-Verbindung herzustellen.

Wählen Sie auf dem Gerät aus der *Bluetooth*-Geräteliste den Modellnamen des Geräts aus. Nach Erstellen der Verbindung leuchtet die Anzeige *Bluetooth* auf dem Frontblende-Display auf.



Wenn keine Verbindung mit *Bluetooth*-Gerät zustande kommt, führen Sie das Pairing erneut aus (S.34).

## 3 Bedienen Sie das *Bluetooth*-Gerät, um Musik wiederzugeben.



Sie können die Wiedergabe mit den Wiedergabetasten der Fernbedienung steuern.

### ***Bluetooth*-Verbindung abbrechen**

Führen Sie eines der nachfolgenden Verfahren durch, um eine *Bluetooth*-Verbindung zu trennen.

- Sie schalten die *Bluetooth* Funktion auf dem *Bluetooth*-Gerät aus.
- Sie halten BLUETOOTH auf der Fernbedienung 3 Sekunden lang gedrückt.
- Sie wählen im Menü „SETUP“ unter „Audio Receive“ (S. 47) „Disconnect“ und drücken Sie dann ENTER.

### ***Bluetooth***

- *Bluetooth* ist eine Technologie zur drahtlosen Kommunikation zwischen Geräten innerhalb eines Bereichs von ungefähr 10 m, die das 2,4-GHz-Frequenzband verwendet, ein Band, das ohne Lizenz verwendet werden kann.

### **Handhabung von *Bluetooth*-Kommunikationen**

- Das von *Bluetooth*-kompatiblen Geräten verwendete 2,4-GHz-Band ist ein Frequenzband, das von vielen Gerätearten verwendet wird. *Bluetooth*-kompatible Geräte verwenden zwar eine Technologie, welche die Einflüsse anderer Komponenten, die das gleiche Frequenzband verwenden, minimiert, aber solche Einflüsse können die Kommunikationsgeschwindigkeit oder die -entfernung reduzieren und in einigen Fällen die Kommunikation unterbrechen.
- Die Geschwindigkeit der Signalübertragung und die Entfernung, in welcher eine Kommunikation möglich ist, variiert abhängig von der Entfernung zwischen den kommunizierenden Geräten, dem Vorhandensein von Hindernissen, den Bedingungen der Funkwellen und der Art des Geräts.
- Yamaha garantiert nicht alle drahtlosen Verbindungen zwischen dieser Einheit und Geräten, die mit der *Bluetooth*-Funktion kompatibel sind.

# Auf Media-Server (PCs/NAS) gespeicherte Musik wiedergeben

Sie können auf dem Gerät Musikdateien abspielen, die auf Ihrem Computer oder DLNA-kompatiblen NAS gespeichert sind.

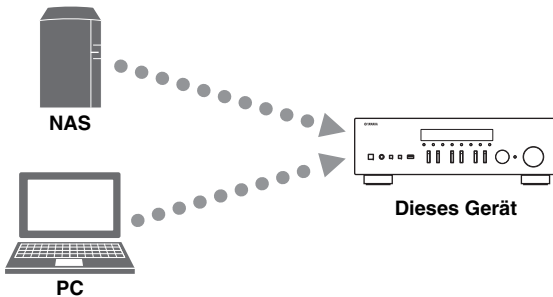

## Hinweise

- Damit diese Funktion verwendet werden kann, müssen das Gerät und der PC/NAS mit demselben Router verbunden sein (S. 13). Unter „Information“ (S. 46) im Menü „SETUP“ können Sie prüfen, ob dem Gerät die richtigen Netzwerkparameter (wie IP-Adresse) zugewiesen wurden.
- Für die Wiedergabe von Musikdateien muss die auf dem PC/NAS installierte Serversoftware das Dateiformat der ausgewählten Dateien unterstützen.
- Der Ton kann durch eine Drahtlos-Netzwerkverbindung unterbrochen werden. Verwenden Sie in solchem Fall eine kabelgebundene Netzwerkverbindung.
- Näheres über unterstützte Dateiformate siehe Seite 57.



Sie können bis zu 16 Media-Server mit diesem Gerät verbinden.

## Freigabe von Musikdateien einstellen

Um auf diesem Gerät Musikdateien von Ihrem Computer wiedergeben zu können, müssen Sie die Medienfreigabe zwischen diesem Gerät und dem Computer (Windows Media Player 11 oder neuer) einstellen. Im Folgenden wird das Beispiel von Windows Media Player unter Windows 7 verwendet.

### ■ Bei Verwendung von Windows Media Player 12

**1 Starten Sie Windows Media Player 12 auf Ihrem PC.**

**2 Wählen Sie „Stream“ und dann „Turn on media streaming...“.**

Der Systemsteuerungsbildschirm Ihres PCs wird angezeigt.

(Beispiel: englische Version)

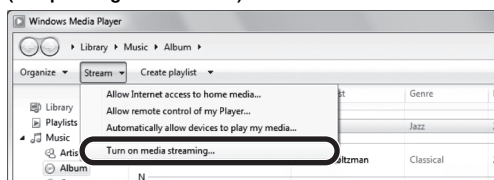

**3 Klicken Sie auf „Turn on media streaming“.**

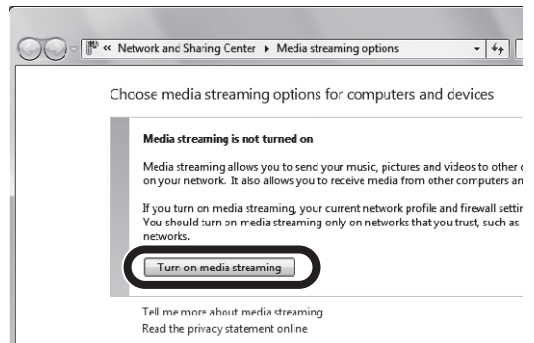

**4 Wählen Sie „Allowed“ aus der Dropdown-Liste neben dem Modellnamen des Geräts.**

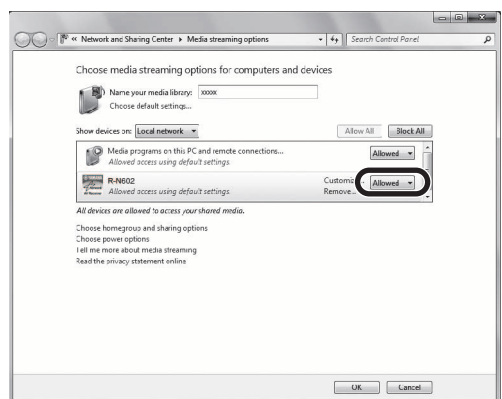

**5 Klicken Sie zum Verlassen auf „OK“.**

### ■ Bei Verwendung von Windows Media Player 11

**1 Starten Sie Windows Media Player 11 auf Ihrem PC.**

**2 Wählen Sie „Library“, dann „Media Sharing“.**

**3 Markieren Sie das Kontrollkästchen „Share my media to“, wählen Sie das Symbol des Geräts aus und klicken Sie dann auf „Allow“.**

**4 Klicken Sie zum Verlassen auf „OK“.**

### ■ Bei Verwendung eines PCs oder NAS, auf dem andere DLNA-Serversoftware installiert ist

Konfigurieren Sie anhand der Bedienungsanleitung die Medienfreigabeeinstellung für das Gerät oder für die Software.

## Musikinhalt vom Computer wiedergeben

Führen Sie die folgenden Schritte aus, um Computer-Musikinhalt wiederzugeben.

### Hinweis

„\_“ (Unterstrich) wird eingeblendet für Zeichen, die nicht vom Gerät unterstützt werden.

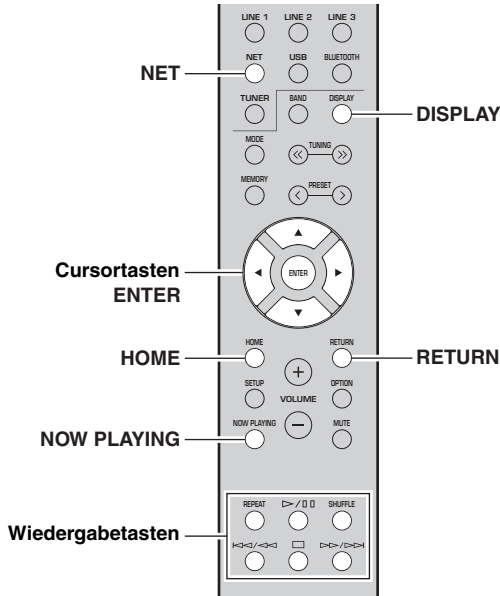

- Durch wiederholtes Drücken von DISPLAY können Sie die Wiedergabe-Informationen im Frontblende-Display umschalten (S. 20).

Verwenden Sie die folgenden Tasten auf der Fernbedienung zur Steuerung der Wiedergabe.

Tasten	Funktion
<b>Cursortasten</b>	Wählen eine Musikdatei oder einen Ordner aus.
<b>ENTER</b>	Startet die Wiedergabe, wenn bei ausgewähltem Inhalt gedrückt. Geht zur unteren Ebene, wenn bei ausgewähltem Ordner gedrückt.
<b>RETURN</b>	Geht zur oberen Ebene.
<b>Wiedergabetasten</b>	Stopp/Setzt die Wiedergabe fort.
	Stoppt die Wiedergabe.
	Vorwärtsslauf/Rückwärtslauf.
<b>HOME</b>	Zeigt das Hauptverzeichnis des Musikservers an.
<b>NOW PLAYING</b>	Zeigt Informationen über den wiedergegebenen Titel an.



Sie können auch einen DLNA-kompatiblen Digital Media Controller (DMC) verwenden, um die Wiedergabe zu steuern. Näheres hierzu siehe „DMC Control“ (S. 46) im Menü „SETUP“.

### ■ Einstellungen für Wiederholung/ Zufallswiedergabe

Sie können die Einstellungen für Wiederholung/ Zufallswiedergabe für die Wiedergabe von Computer-Musikinhalt konfigurieren.

- 1 Wenn „Server“ als Eingangsquelle gewählt wurde, drücken Sie wiederholt die Wiedergabetaste REPEAT oder SHUFFLE, um einen Wiedergabemodus auszuwählen.

Wiedergabetasten	Einstellung	Funktion
<b>REPEAT</b>	Off	Schaltet die Wiedergabewiederholung ein oder aus.
	One	Der aktuelle Titel wird wiederholt.
	All	Alle Titel des aktuellen Albums (Ordners) werden wiederholt.
<b>SHUFFLE</b>	Off	Schaltet die Zufallsfunktion ein oder aus.
	On	Titel des aktuellen Albums (Ordners) werden in zufälliger Reihenfolge wiedergegeben.

- 1 Drücken Sie wiederholt NET, um „Server“ als Eingangsquelle auszuwählen.



- 2 Wählen Sie mit den Cursortasten (▲ / ▼) einen Musikserver aus und drücken Sie dann ENTER.

- 3 Wählen Sie mit den Cursortasten einen Gegenstand aus und drücken Sie dann ENTER.

Wenn ein Titel ausgewählt ist, beginnt die Wiedergabe, und Wiedergabe-Informationen werden eingeblendet.



- Während der Wiedergabe einer mit dem Gerät ausgewählten Computer-Musikdatei werden die Wiedergabe-Informationen angezeigt.
- Sie können den aktuell wiedergegebenen Song als Preset speichern (S. 43).

# Internetradio hören

Sie können Internetradiosender aus aller Welt hören.

## Hinweise

- Um diese Funktion zu nutzen, muss das Gerät mit dem Internet verbunden sein (S. 13). Unter „Information“ (S. 46) im Menü „SETUP“ können Sie prüfen, ob dem Gerät die richtigen Netzwerkparameter (wie IP-Adresse) zugewiesen wurden.
- Es kann sein, dass bestimmte Internetradiosender nicht empfangen werden können.
- Das Gerät nutzt den Datenbankdienst vTuner für Internetradiosender.
- Dieser Dienst kann ohne Vorankündigung eingestellt werden.

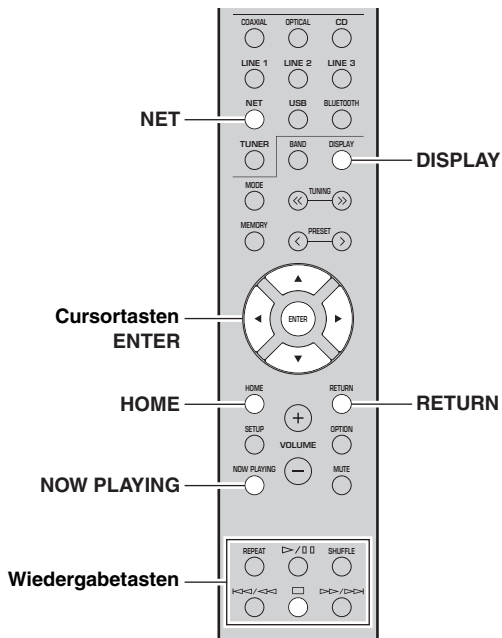

## 1 Drücken Sie wiederholt NET, um „NetRadio“ als Eingangsquelle auszuwählen.

Die Senderliste wird auf dem Frontblende-Display angezeigt.



## 2 Wählen Sie mit den Cursortasten einen Gegenstand aus und drücken Sie dann ENTER.

Wenn ein Internetradiosender ausgewählt ist, beginnt die Wiedergabe, und Wiedergabe-Informationen werden eingeblendet.



Verwenden Sie die folgenden Tasten auf der Fernbedienung zur Steuerung der Wiedergabe.

Tasten	Funktion
<b>Cursortasten</b>	Wählen den Internetradiosender oder die Kategorie wie den Genre.
<b>ENTER</b>	Startet die Wiedergabe, wenn bei ausgewähltem Internetradiosender gedrückt. Geht zur unteren Ebene, wenn bei ausgewählter Kategorie gedrückt.
<b>RETURN</b>	Geht zur oberen Ebene.
<b>Wiedergabetasten</b>	<input type="checkbox"/> Stoppt die Wiedergabe.
<b>HOME</b>	Zeigt die obersten Kategorien an, wenn bei der Wiedergabe gedrückt.
<b>NOW PLAYING</b>	Zeigt die Wiedergabe-Informationen für den Internetradiosender an.



- Sie können den aktuell wiedergegebenen Sender als Preset speichern (S. 43).
- Durch wiederholtes Drücken von DISPLAY können Sie die Wiedergabe-Informationen im Frontblende-Display umschalten (S. 20).
- Gewisse Informationen sind je nach Sender eventuell nicht verfügbar.



## Bevorzugte Internetradiosender speichern (Bookmarks)

Wenn Sie Ihre bevorzugten Internetradiosender als „Bookmarks“ speichern, können Sie im Ordner „Bookmarks“ auf dem Frontblende-Display darauf zugreifen

### 1 Wählen Sie auf dem Gerät einen beliebigen Internetradiosender aus.

Ein Sender muss zuerst gespeichert werden, bevor er abgerufen werden kann.

### 2 Prüfen Sie die vTuner-ID des Geräts.

Sie können die vTuner-ID unter „Information“ (S. 46) im Menü „SETUP“ finden.

### 3 Besuchen Sie im Web-Browser Ihres Computers die vTuner Website (<http://yradio.vtuner.com/>), und geben Sie die vTuner-ID ein.

Sie können die Sprache ändern.



Geben Sie die vTuner-ID hier ein.



Zur Verwendung dieser Funktion müssen Sie sich ein persönliches Konto einrichten. Benutzen Sie zur Erstellung Ihres Kontos Ihre E-Mail-Adresse.

### 4 Speichern Sie Ihre bevorzugten Internetradiosender.

Klicken Sie auf das Symbol „Add“ (♥+) neben dem Sendernamen.



Um einen Sender aus dem Ordner „Bookmarks“ zu entfernen, wählen Sie „Bookmarks“ im Home-Bildschirm, und klicken Sie dann auf das Symbol „Remove“ (♥-) neben dem Sendernamen.

# Musik wiedergeben über AirPlay

Mit AirPlay können Sie über ein Netzwerk iPhone/iPad/iPod touch/iTunes-Musik mit dem Gerät wiedergeben.

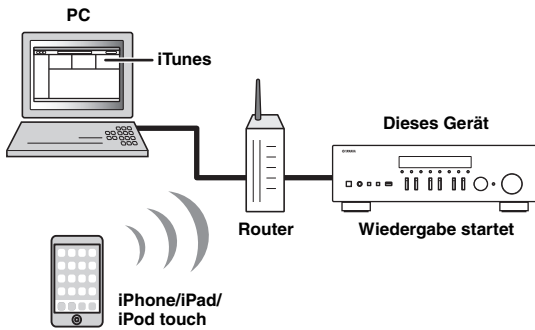

## Hinweise

- In diesem Abschnitt werden alle „iPhone“--, „iPad“- und „iPod touch“-Geräte als „iPod“ bezeichnet.
- Damit diese Funktion verwendet werden kann, müssen Computer oder iPod mit demselben Router verbunden sein (S. 13). Unter „Information“ (S. 46) im Menü „SETUP“ können Sie prüfen, ob dem Gerät die richtigen Netzwerkparameter (wie IP-Adresse) zugewiesen wurden.

AirPlay ist kompatibel mit iPhone, iPad und iPod touch mit iOS 4.3.3 oder neuer, Mac mit OS X Mountain Lion oder neuer sowie PC mit iTunes 10.2.2 oder neuer.  
(Stand: Juni 2016)

## Musikinhalt von iPod/iTunes wiedergeben

Führen Sie die folgenden Schritte durch, um iPod/iTunes-Musikinhalt am Gerät abzuspielen.

### 1 Schalten Sie das Gerät ein, und starten Sie iTunes auf dem Computer oder rufen Sie den Wiedergabebildschirm auf dem iPod auf.

Wenn der iPod/iTunes das Gerät erkennt, wird das Symbol AirPlay ( ) eingeblendet.



Bei iPods mit iOS 7/iOS 8/iOS 9 wird das Symbol AirPlay im Control Center angezeigt. Zugang zum Control Center erhalten Sie durch Aufwärtstreihen vom unteren Bildschirmrand.

iTunes (Beispiel)



iOS 7/iOS 8/iOS 9 (Beispiel)



## Hinweis

Wenn das Symbol nicht eingeblendet wird, prüfen Sie, ob Gerät und Computer/iPod richtig am Router angeschlossen wurden.

### 2 Klicken/Tippen Sie am iPod/in iTunes auf das Symbol AirPlay und wählen Sie das Gerät (Netzwerkname des Geräts) als Audio-Ausgabegerät.

iTunes (Beispiel)



iPod (Beispiel)



Netzwerkname des Geräts

### 3 Wählen Sie einen Titel und starten Sie die Wiedergabe.

Das Gerät wählt automatisch „AirPlay“ als Eingangsquelle, und die Wiedergabe startet. Wiedergabeinformationen werden auf dem Frontblende-Display eingeblendet.



- Durch wiederholtes Drücken von DISPLAY können Sie die Wiedergabe-Informationen im Frontblende-Display umschalten (S. 20).
- Wenn Sie möchten, dass das Gerät automatisch einschaltet, wenn Sie die Wiedergabe in iTunes oder am iPod starten, stellen Sie „Standby (Network Standby)“ (S. 47) im Menü „SETUP“ auf „On“ ein.
- Sie können unter „Network Name“ (S. 47) im Menü „SETUP“ den Netzwerknamen (den Gerätenamen im Netzwerk) bearbeiten, der auf dem iPod/in iTunes angezeigt wird.
- Sie können die Lautstärke des Geräts vom iPod/in iTunes während der Wiedergabe einstellen.

## VORSICHT

Wenn Sie die iPod/iTunes-Lautstärkeregelung verwenden, kann die Wiedergabelautstärke unerwartet laut sein. Dies kann zu einer Beschädigung des Geräts oder der Lautsprecher führen. Falls die Lautstärke während der Wiedergabe plötzlich zunimmt, stoppen Sie sofort die iPod/iTunes-Wiedergabe.

Verwenden Sie die folgenden Tasten auf der Fernbedienung zur Steuerung der Wiedergabe.

Tasten	Funktionen
	Stoppt/Setzt die Wiedergabe fort.
	Stoppt die Wiedergabe.
	Vorwärtssprung/Rückwärtssprung.
<b>REPEAT</b>	Ändert die Wiederholungseinstellungen.
<b>SHUFFLE</b>	Ändert die Zufallswiedergabe-Einstellungen.

# Auf einem USB-Gerät gespeicherte Musik wiedergeben

Sie können am Gerät Musikdateien wiedergeben, die sich auf einem USB-Speichergerät befinden. Näheres hierzu finden Sie in der Bedienungsanleitung des USB-Speichergeräts.

## Hinweise

- Schließen Sie keine anderen Geräte als USB-Massenspeichergeräte (z.B. USB-Ladegeräte und USB-Hubs), PCs, Kartenlesegeräte, externe Festplatten usw. an.
- Gewisse Funktionen sind je nach Modell oder Hersteller des USB-Speichergeräts eventuell nicht kompatibel.
- Näheres über unterstützte Dateiformate siehe Seite 57.

## USB-Speichergerät anschließen

### 1 Schließen Sie das USB-Speichergerät an der Buchse USB an.

Dieses Gerät (Vorderseite)

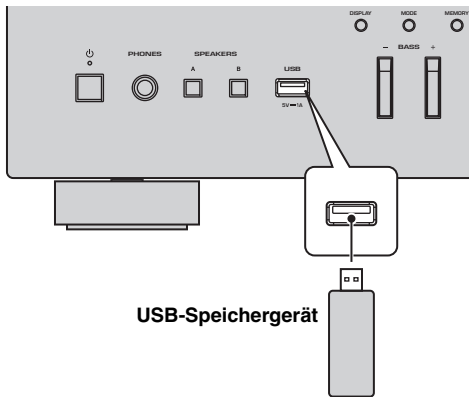

Befinden sich viele Dateien auf dem USB-Speichergerät, kann das Laden eine Weile in Anspruch nehmen. In diesem Fall wird „Loading...“ im Frontblende-Display eingeblendet.

## Hinweise

- Trennen Sie das USB-Speichergerät von der Buchse USB, wenn es nicht in Gebrauch ist.
- Stoppen Sie die Wiedergabe vom USB-Speichergerät, bevor Sie es von der Buchse USB abziehen.
- Sie können keinen PC an der Buchse USB des Geräts anschließen.

## Inhalte eines USB-Speichergeräts wiedergeben

Führen Sie die folgenden Schritte durch, um Inhalte eines USB-Speichergeräts wiederzugeben.

## Hinweis

„\_“ (Unterstrich) wird eingeblendet für Zeichen, die nicht vom Gerät unterstützt werden.

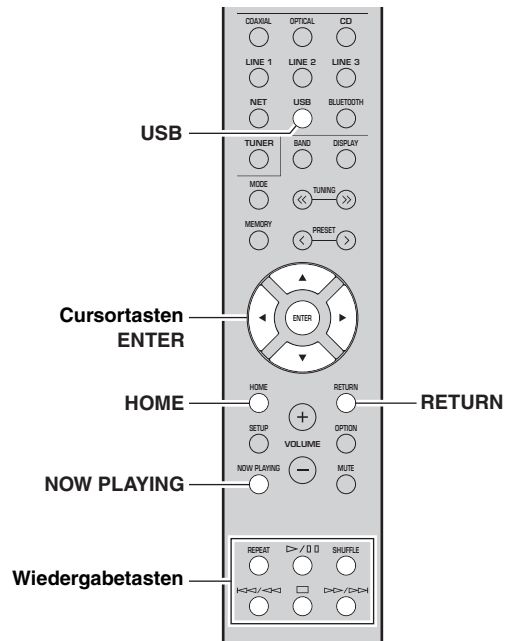

### 1 Drücken Sie USB, um „USB“ als Eingangsquelle zu wählen.



## 2 Wählen Sie mit den Cursortasten einen Gegenstand aus und drücken Sie dann ENTER.

Wenn ein Titel ausgewählt ist, beginnt die Wiedergabe, und Wiedergabe-Informationen werden eingeblendet.



- Sie können den aktuell wiedergegebenen Song als Preset speichern (S. 43).
- Durch wiederholtes Drücken von DISPLAY können Sie die Wiedergabe-Informationen im Frontblende-Display umschalten (S. 20).

Verwenden Sie die folgenden Tasten auf der Fernbedienung zur Steuerung der Wiedergabe.

Tasten	Funktion
<b>Cursortasten</b>	Wählen eine Musikdatei oder einen Ordner aus.
<b>ENTER</b>	Startet die Wiedergabe, wenn bei ausgewählter Musikdatei gedrückt. Geht zur unteren Ebene, wenn bei ausgewähltem Ordner gedrückt.
<b>RETURN</b>	Geht zur oberen Ebene.
<b>Wiedergabe-tasten</b>	Stopp/Setzt die Wiedergabe fort.
	Stopp die Wiedergabe.
	Vorwärtsslauf/Rückwärtsslauf.
<b>HOME</b>	Zeigt das Hauptverzeichnis des USB-Geräts an.
<b>NOW PLAYING</b>	Zeigt Informationen über den wiedergegebenen Titel an.

## ■ Einstellungen für Wiederholung/ Zufallswiedergabe

Sie können die Einstellungen für Wiederholung/ Zufallswiedergabe von Inhalten eines USB-Speichergeräts konfigurieren.

### 1 Wenn „USB“ als Eingangsquelle gewählt wurde, drücken Sie wiederholt die Wiedergabetaste REPEAT oder SHUFFLE, um einen Wiedergabemodus zu wählen.

Wiedergabe-tasten	Einstellung	Funktion
<b>REPEAT</b>	Off	Schaltet die Wiedergabewiederholung ein oder aus.
	One	Der aktuelle Titel wird wiederholt.
	All	Alle Titel des aktuellen Albums (Ordnern) werden wiederholt.
<b>SHUFFLE</b>	Off	Schaltet die Zufallsfunktion ein oder aus.
	On	Titel des aktuellen Albums (Ordnern) werden in zufälliger Reihenfolge wiedergegeben.

# Aktuell wiedergegebenen Song speichern (Preset-Funktion)

Wenn eine Netzwerkquelle oder USB als Eingangsquelle gewählt wurde, können Sie den aktuell wiedergegebenen Song oder Streaming-Sender als Preset speichern. Sie können bis zu 40 Presets programmieren. Sie können diese Songs/Sender dann nach Belieben anhand ihrer Preset-Nummer bequem abrufen.

Folgende Eingangsquellen können als Presets gespeichert werden:  
Server, Net Radio, USB und Streaming-Dienste.

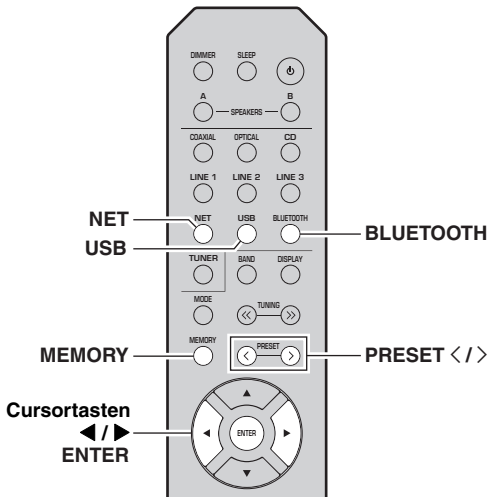

## Als Preset speichern

**1 Geben Sie einen zu speichernden Song oder Streaming-Sender wieder.**

**2 Halten Sie MEMORY mindestens 3 Sekunden lang gedrückt.**

Das erste Mal, das Sie einen Song/Sender speichern, werden Sie aufgefordert, den ausgewählten Song/Sender unter Preset-Nummer „01“ zu speichern. Sie werden ferner aufgefordert, weitere Songs/Sender unter der nächstverfügbaren Preset-Nummer zu speichern.



Preset-Nummer

Um eine Preset-Nummer zum Speichern auszuwählen, drücken Sie PRESET </> oder die Cursortasten (◀▶).

**3 Drücken Sie erneut MEMORY, um das Preset zu speichern.**

Um das Speichern zu beenden, drücken Sie RETURN.

## Preset abrufen

**1 Wählen Sie NET, BLUETOOTH oder USB als Eingangsquelle.**

**2 Drücken Sie PRESET </>, um eine Nummer zu wählen.**

**3 Drücken Sie ENTER, um das Preset abzurufen.**



- Einige Sekunden nach Auswählen der Preset-Nummer startet die Wiedergabe des ausgewählten Presets.
- Um das Abrufen eines Presets abzubrechen, drücken Sie RETURN.
- Mit der MusicCast CONTROLLER App (S. 3) können Sie eine Liste der gespeicherten Inhalte (Songnamen, Radiosender) anzeigen und abspielen.

# Wiedergabeeinstellungen für verschiedene Wiedergabequellen konfigurieren (Menü OPTION)

Sie können getrennte Wiedergabeeinstellungen für verschiedene Wiedergabequellen konfigurieren. Mit diesem Menü können Sie bequem Einstellungen während der Wiedergabe konfigurieren.

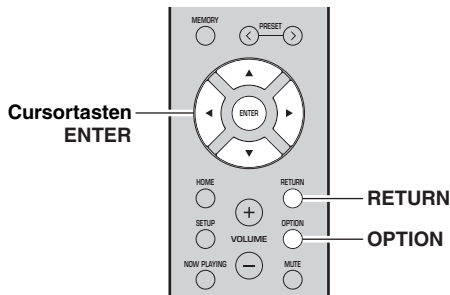

## 1 Drücken Sie OPTION.



## 2 Wählen Sie mit den Cursortasten einen Gegenstand aus und drücken Sie dann ENTER.

☀️ Um während der Menübedienung zum vorherigen Zustand zurückzukehren, drücken Sie RETURN.

## 3 Wählen Sie mit den Cursortasten (◀/▶) eine Einstellung aus.

## 4 Um das Menü zu verlassen, drücken Sie OPTION.

### Gegenstände im Menü OPTION

☀️ Welche Gegenstände verfügbar sind, richtet sich nach der gewählten Eingangsquelle.

Gegenstand	Funktion	Seite
Volume Trim	Korrigiert Lautstärkeunterschiede zwischen Eingangsquellen.	44
Signal Info.	Zeigt Informationen über das Audiosignal an.	44
Auto Preset	Speichert automatisch FM-Radiosender mit starkem Signal als Festsender.	22, 26
Clear Preset	Löscht die Zuweisung eines unter einer Festsendernummer gespeicherten Radiosenders.	24, 28, 32
Initiate Scan*1	Führt einen ersten Suchlauf für den DAB-Radioempfang aus.	30

Gegenstand	Funktion	Seite
Tune Aid*1	Prüft die Empfangsstärke der einzelnen DAB-Sender.	33
TrafficProgram*2	Sucht automatisch nach einem Sender mit Verkehrsinformationen.	25
Vol.Interlock	Aktiviert/Deaktiviert die iTunes/iPod-Lautstärkeregelung über AirPlay.	44

\*1 Nur R-N402D

\*2 Nur R-N402, Großbritannien- und Europa-Modelle

### ■ Volume Trim

Korrigiert Lautstärkeunterschiede zwischen Eingangsquellen. Wenn es beim Umschalten zwischen Eingangsquellen zu störenden Lautstärkeunterschieden kommt, verwenden Sie diese Funktion, um sie zu korrigieren.



Diese Einstellung wird separat auf jede Eingangsquelle angewendet.

#### Einstellbereich

-10 bis +10 (in Schritten von 1,0)

#### Vorgabe

0,0

### ■ Signal Info.

Zeigt Informationen über das Audiosignal an.

#### Wahlmöglichkeiten

FORMAT	Audioformat des Eingangssignals
SAMPLING	Anzahl der Samples des digitalen Eingangssignals pro Sekunde



Zum Umschalten der Informationen im Frontblende-Display drücken Sie wiederholt die Cursortasten (▲/▼).

### ■ Vol.Interlock (Volume interlock)

Aktiviert/Deaktiviert die iTunes/iPod-Lautstärkeregelung über AirPlay.

#### Einstellungen

Off	Aktiviert/Deaktiviert die iTunes/iPod-Lautstärkeregelung.
Ltd (Vorgabe)	Aktiviert die iTunes/iPod-Lautstärkeregelung im beschränkten Bereich (1 bis 60 und Stummschaltung).
Full	Aktiviert die iTunes/iPod-Lautstärkeregelung im vollen Bereich.

# Verschiedene Funktionen konfigurieren (Menü SETUP)

Sie können die verschiedenen Funktionen des Geräts konfigurieren.

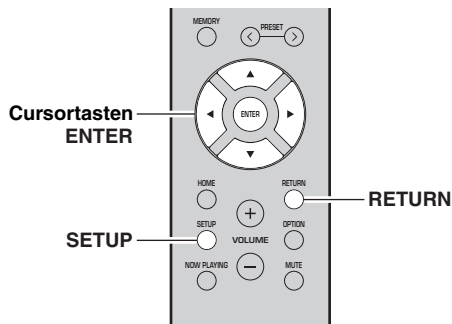

**1 Drücken Sie SETUP.**



**2 Wählen Sie mit den Cursortasten (▲ / ▼) ein Menü aus.**



**3 Drücken Sie ENTER.**

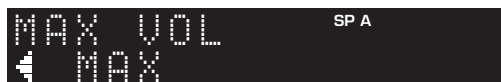

**4 Wählen Sie mit den Cursortasten (◀ / ▶) eine Einstellung und drücken Sie dann ENTER.**

☀  
Um während der Menübedienung zum vorherigen Zustand zurückzukehren, drücken Sie RETURN.

**5 Um das Menü zu verlassen, drücken Sie SETUP.**

## Gegenstände im Menü SETUP

Menügegenstand		Funktion	Seite
Network	Connection	Wählt die Netzwerkverbindungsmethode.	46
	Information	Zeigt die Netzwerkinformationen des Geräts an.	46
	IP Address	Konfiguriert die Netzwerkparameter (wie IP-Adresse).	46
	DMC Control	Wählt aus, ob ein DLNA-kompatibler Digital Media Controller (DMC) die Wiedergabefunktionen bedienen soll.	46
	Standby (Network Standby)	Wählt aus, ob die Funktion, mit der das Gerät von anderen Netzwerkgeräten eingeschaltet werden kann, aktiviert oder deaktiviert werden soll.	47
	Network Name	Bearbeitet den Netzwerknamen (den Gerätenamen im Netzwerk), der bei anderen Netzwerkgeräten angezeigt wird.	47
	Update (Network Update)	Aktualisiert die Firmware über das Internet.	47
Bluetooth	On/Off	Aktiviert/deaktiviert die <i>Bluetooth</i> -Funktionen.	47
	Standby (Bluetooth Standby)	Wählt aus, ob die Funktion, mit der das Gerät von <i>Bluetooth</i> -Geräten eingeschaltet werden kann ( <i>Bluetooth</i> -Bereitschaft), aktiviert oder deaktiviert werden soll.	47
	Audio Receive	Empfängt Audioeinstellungen vom <i>Bluetooth</i> -Gerät.	47
Balance	Stellt das Lautstärkeverhältnis zwischen linkem und rechtem Lautsprecher ein, um Klangunterschiede auszugleichen.	48	
Max Volume	Stellt die maximale Lautstärke ein, um übermäßige Lautstärken zu verhindern.	48	
InitialVolume	Stellt die Anfangslautstärke beim Einschalten des Receivers ein.	48	
AutoPowerStby (Auto Power Standby)	On/Off	Aktiviert/deaktiviert die automatische Abschaltfunktion.	48

## Network

Konfiguriert die Netzwerkeinstellungen.

### ■ Connection

Wählt die Netzwerkverbindungsmethode.

<b>Wired</b>	Wählen Sie diese Option, wenn Sie das Gerät mit einem handelsüblichen Netzwerkkabel an ein Netzwerk anbinden möchten (S. 13).
<b>Wireless</b>	Wählen Sie diese Option, wenn Sie das Gerät über einen Wireless-Router oder Access Point an ein Netzwerk anbinden möchten (S. 15, 16, 17).
<b>W.Direct (Wireless Direct)</b>	Wählen Sie diese Option, wenn Sie ein Mobilgerät direkt am Gerät anschließen möchten. Näheres zu den Einstellungen siehe „Mobilgerät direkt am Gerät anschließen (Wireless Direct)“ (S. 18).
<b>Extend</b>	Zeigt die Verbindungsmethode des MusicCast-Netzwerks an.

### ■ Information

Zeigt die Netzwerkinformationen des Geräts an.

<b>NEW FW</b>	Wird eingeblendet, wenn eine neuere Version der Firmware des Geräts verfügbar ist (S. 51).
<b>STATUS</b>	Netzwerkverbindungsstatus
<b>MC NET</b>	Status des MusicCast-Netzwerks. Wenn „Ready“ eingeblendet wird, kann die MusicCast CONTROLLER App benutzt werden.
<b>MAC</b>	Zeigt die MAC-Adresse des Geräts an. Die MAC-Adresse hängt von der Verbindungsmethode ab (kabelgebundene LAN-Verbindung oder drahtlose W-LAN/Wireless Direct-Verbindung).
<b>SSID</b>	(Bei W-LAN-Verbindung oder Wireless Direct) SSID dieses Geräts im Drahtlos-Netzwerk.
<b>IP</b>	IP-Adresse
<b>SUBNET</b>	Subnetzmaske
<b>GATEWAY</b>	Die IP-Adresse des Standard-Gateways
<b>DNS P</b>	Die IP-Adresse des primären DNS-Servers
<b>DNS S</b>	Die IP-Adresse des sekundären DNS-Servers
<b>VTUNER</b>	Die ID des Internetradios (vTuner)

### ■ IP Address

Konfiguriert die Netzwerkparameter (wie IP-Adresse).

#### DHCP

Wählt, ob ein DHCP-Server verwendet werden soll.

<b>Off</b>	Verwendet keinen DHCP-Server. Konfiguriert die Netzwerkparameter manuell. Näheres hierzu siehe „Manuelle Netzwerkeinstellungen“.
<b>On (Vorgabe)</b>	Verwendet einen DHCP-Server, um automatisch die Netzwerkparameter (wie IP-Adresse) des Geräts zu beziehen.

#### Manuelle Netzwerkeinstellungen

**1 Stellen Sie „DHCP“ auf „Off“ ein.**

**2 Wählen Sie mit den Cursorstasten (▲ / ▼) einen Parameter aus.**

<b>IP</b>	Legt eine IP-Adresse fest.
<b>SUBNET</b>	Legt eine Subnetzmaske fest.
<b>GATEWAY</b>	Gibt die IP-Adresse des Standard-Gateways an.
<b>DNS P</b>	Gibt die IP-Adresse des primären DNS-Servers an.
<b>DNS S</b>	Gibt die IP-Adresse des sekundären DNS-Servers an.

**3 Verschieben Sie den Cursor mit den Cursorstasten (◀ / ▶).**



(Beispiel: Einstellung der IP-Adresse)

Wechseln Sie mit den Cursorstasten (◀/▶) zwischen Adresseblocks (Address1, Address2 ...).

**4 Ändern Sie den Wert mit den Cursorstasten (▲ / ▼).**

**5 Um das Menü zu verlassen, drücken Sie SETUP.**

### ■ DMC Control

Wählt aus, ob ein DLNA-kompatibler Digital Media Controller (DMC) die Wiedergabe steuern sollen.

<b>Disable</b>	Erlaubt keine Wiedergabesteuerung über DMCs.
<b>Enable (Vorgabe)</b>	Erlaubt die Wiedergabesteuerung über DMCs.



Ein Digital Media Controller (DMC) ist ein Gerät, das andere Netzwerkgeräte über das Netzwerk steuern kann. Wenn diese Funktion aktiviert ist, können Sie die Wiedergabefunktionen des Geräts über im selben Netzwerk befindliche DMCs (wie Windows Media Player 12) steuern.



### ■ Standby (Network Standby)

Wählt aus, ob das Gerät von anderen Netzwerkgeräten aus eingeschaltet werden kann oder nicht (Netzwerkbereitschaft).

<b>Off</b>	Deaktiviert die Netzwerk-Bereitschaftsfunktion.
<b>On</b>	Aktiviert die Netzwerk-Bereitschaftsfunktion. (Das Gerät verbraucht nun mehr Strom als bei der Einstellung „Off“.)
<b>Auto (Vorgabe)</b>	Aktiviert die Netzwerk-Bereitschaftsfunktion. Das Gerät schaltet in den Energiesparmodus, nachdem es acht Stunden lang vom Netzwerk getrennt war.

### ■ Network Name

Bearbeitet den Netzwerknamen (den Gerätenamen im Netzwerk), der bei anderen Netzwerkgeräten angezeigt wird.

#### 1 Wählen Sie „Network Name“.

Näheres zum Auswählen einer Menüoption siehe das entsprechende Verfahren auf Seite 45.

R-N402 (Beispiel)



#### 2 Drücken Sie ENTER, um den Bildschirm zur Bearbeitung des Namens aufzurufen.

R-N402 (Beispiel)



#### 3 Wählen Sie mit den Cursortasten (▲ / ▼) ein Zeichen aus und verschieben Sie den Cursor mit den Cursortasten (◀ / ▶).

Sie können ein Zeichen einfügen/löschen, indem Sie PRESET > (Einfügen) oder PRESET < (Löschen) drücken.

#### 4 Um den neuen Namen zu bestätigen, drücken Sie ENTER.

#### 5 Um das Menü zu verlassen, drücken Sie SETUP.

### ■ Update (Network Update)

Aktualisiert die Firmware über das Netzwerk.

<b>Perform Update</b>	Startet den Vorgang der Netzwerkaktualisierung der Firmware des Geräts. Näheres siehe „Firmware des Geräts über das Netzwerk aktualisieren“ (S. 51).
<b>Version</b>	Zeigt die Version der im Gerät installierten Firmware an.
<b>ID</b>	Zeigt die ID-Nummer des Systems an.

## Bluetooth

Konfiguriert die Einstellungen für *Bluetooth*.

### ■ On/Off

Aktiviert/deaktiviert die *Bluetooth*-Funktionen (S. 34).

<b>Off</b>	Deaktiviert die <i>Bluetooth</i> -Funktionen.
<b>On (Vorgabe)</b>	Aktiviert die <i>Bluetooth</i> -Funktionen. Unmittelbar nach der Auswahl von „On“ wird die Ausgabe der Netzwerkquelle unterbrochen.

### ■ Standby (*Bluetooth Standby*)

Wählt aus, ob die Funktion, mit der das Gerät von *Bluetooth*-Geräten eingeschaltet werden kann (*Bluetooth*-Bereitschaft), aktiviert oder deaktiviert werden soll. Wenn diese Funktion auf „On“ gestellt ist, schaltet sich das Gerät ein, wenn auf dem *Bluetooth*-Gerät ein Verbindungsvorgang durchgeführt wird.

<b>Off</b>	Deaktiviert die <i>Bluetooth</i> -Bereitschaftsfunktion.
<b>On (Vorgabe)</b>	Aktiviert die <i>Bluetooth</i> -Bereitschaftsfunktion. (Das Gerät verbraucht nun mehr Strom als bei der Einstellung „Off“.)



Diese Einstellung ist nicht verfügbar, wenn „Standby (Network Standby)“ (S. 47) auf „Off“ eingestellt ist.

### ■ Audio Receive

Empfängt Audioeinstellungen vom *Bluetooth*-Gerät.

<b>Disconnect</b>	Trennt das verbundene <i>Bluetooth</i> -Gerät. Zum Trennen des <i>Bluetooth</i> -Geräts drücken Sie ENTER.
-------------------	--

## Balance

Stellt das Lautstärkeverhältnis zwischen linkem und rechtem Lautsprecher ein, um Unterschiede durch die Anordnung der Lautsprecher oder durch Raumgegebenheiten auszugleichen.

### Einstellbereich

L+10 bis R+10

## Max Volume

Stellt die maximale Lautstärke ein, um übermäßige Lautstärken zu verhindern.

### Einstellbereich

1 bis 99 (in Schritten von 1), Max

### Vorgabe

Max

## InitialVolume

Stellt die Grundlautstärke beim Einschalten des Receivers ein.

### Einstellbereich

Off, Mute, 1 bis 99 (in Schritten von 1), Max

### Vorgabe

Off

## AutoPowerStby (Auto Power Standby)

Aktiviert/deaktiviert die automatische Abschaltfunktion. Wenn Sie in dem angegebenen Zeitraum keine Bedienvorgänge am Gerät vornehmen, wechselt es automatisch in den Bereitschaftsmodus.

<b>Off</b>	Schaltet das Gerät nicht automatisch in den Bereitschaftsmodus.
<b>On</b>	Schaltet das Gerät automatisch in den Bereitschaftsmodus. Wenn NET, BLUETOOTH oder USB als Eingangsquelle gewählt ist, schaltet das Gerät in den Bereitschaftsmodus, wenn die gewählte Quelle 20 Minuten lang nicht wiedergegeben wird. Bei allen Eingangsquellen schaltet das Gerät in den Bereitschaftsmodus, wenn 8 Stunden lang keine Bedienung erfolgt.

### Vorgabe

Großbritannien- und Europa-Modelle: On  
Andere Modelle: Off



Direkt vor dem Umschalten in Bereitschaft wird „AutoPowerStby“ eingeblendet, und dann beginnt ein Abwärts-Countdown im Frontblende-Display.

# Systemeinstellungen konfigurieren (Menü **ADVANCED SETUP**)

Konfigurieren Sie die Systemeinstellungen des Geräts über das Frontblende-Display.

**1 Drücken Sie  $\phi$  (Netz) an der Frontblende, um das Gerät einzuschalten.**

**2 Halten Sie RETURN an der Frontblende gedrückt und drücken Sie dabei  $\phi$  (Netz).**

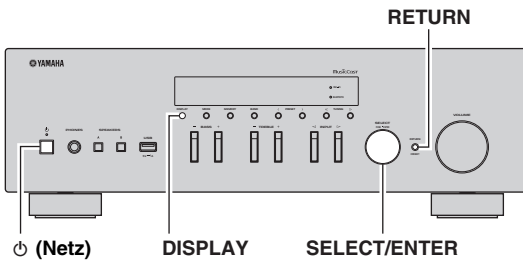

**3 Drehen Sie SELECT/ENTER, um einen Gegenstand auszuwählen.**

**4 Drücken Sie SELECT/ENTER, um eine Einstellung auszuwählen.**

**5 Drücken Sie  $\phi$  (Netz), um das Gerät in den Bereitschaftsmodus zu schalten, und schalten Sie es dann wieder ein.**  
Die neuen Einstellungen sind nun wirksam.

## Gegenstände im Menü **ADVANCED SETUP**

Gegenstand	Funktion	Seite
<b>REMOTE ID</b>	Wählt die Fernbedienungs-ID des Geräts aus.	49
<b>TU*</b>	Stellt den Abstimmfrequenzschritt ein.	49
<b>INIT</b>	Stellt die Vorgabeeinstellungen wieder her.	49
<b>UPDATE</b>	Aktualisiert die Firmware.	50
<b>VERSION</b>	Prüft die Version der aktuell im Gerät installierten Firmware.	50

\* Nur Asien-, Universal- und Brasilien-Modelle

## Fernbedienungs-ID auswählen (REMOTE ID)

Beim Einsatz mehrerer Receiver im selben Raum können Sie Störeinträge von anderen Fernbedienungen vermeiden, indem Sie die Fernbedienungs-ID dieses Geräts auf ID1 (und diejenige anderer Receiver nicht auf ID1) einstellen.

### Einstellungen

ID1 (Vorgabe), AUTO



Die Fernbedienung gewisser CD-Player von Yamaha kann dieses Gerät ein- und ausschalten.

## Abstimmfrequenzschritt einstellen (TU)

Stellt die Frequenzschrittweite für die Radiosendersuche ein.

### Einstellungen

FM100/AM10, FM50/AM9 (Vorgabe)

## Vorgabeeinstellungen wiederherstellen (INIT)

Stellt die Vorgabeeinstellungen des Geräts wieder her.

### Wahlmöglichkeiten

<b>CANCEL (Vorgabe)</b>	Führt keine Rückstellung durch.
<b>NETWORK</b>	Stellt alle Netzwerk-, Bluetooth- und USB-Einstellungen wieder her. Wenn Sie das Gerät rückstellen, werden alle Presets für die Netzwerk- und USB-Eingangsquellen (S. 43) gelöscht.
<b>ALL</b>	Stellt die Vorgabeeinstellungen des Geräts wieder her.

## **Firmware aktualisieren (UPDATE)**

Es wird je nach Bedarf neue Firmware mit zusätzlichen Funktionen oder Produktverbesserungen veröffentlicht. Wenn das Gerät mit dem Internet verbunden ist, können Sie die Firmware über das Netzwerk herunterladen. Näheres hierzu finden Sie in den mit Updates bereitgestellten Informationen.

### ■ **Vorgehensweise für die Firmware-Aktualisierung**

Führen Sie diesen Vorgang nur dann aus, wenn die Firmware aktualisiert werden muss. Bitte lesen Sie vor der Aktualisierung die mit dem Firmware-Update gelieferten Informationen.

- 1 Drücken Sie mehrmals SELECT/ENTER, um „USB“ oder „NETWORK“ auszuwählen, und drücken Sie DISPLAY, um das Firmware-Update zu starten.**

#### **Wahlmöglichkeiten**

<b>USB</b>	Aktualisiert die Firmware mithilfe eines USB-Speichergeräts.
<b>NETWORK</b>	Aktualisiert die Firmware über das Internet.



Sie die Firmware des Geräts auch mit dem unter „Firmware des Geräts über das Netzwerk aktualisieren“ (S. 51) beschriebenen Vorgang aktualisieren.

## **Firmware-Version prüfen (VERSION)**

Prüft die Version der aktuell im Gerät installierten Firmware.



- Sie können die Firmware-Version auch unter „Update (Network Update)“ (S. 47) im Menü „SETUP“ prüfen.
- Es kann eine Weile in Anspruch nehmen, bis die Firmware-Version angezeigt wird.

# Firmware des Geräts über das Netzwerk aktualisieren

Es wird je nach Bedarf neue Firmware mit zusätzlichen Funktionen oder Produktverbesserungen veröffentlicht. Wenn das Gerät mit dem Internet verbunden ist, können Sie die Firmware über das Netzwerk herunterladen und aktualisieren.

## Hinweise

- Während der Firmware-Aktualisierung sollten Sie das Gerät nicht bedienen oder das Netzkabel bzw. Netzwerkkabel abziehen. Die Aktualisierung der Firmware dauert mindestens 20 Minuten (je nach Ihrer Internet-Verbindungsgeschwindigkeit).
- Ist das Gerät über einen Wireless-Netzwerkadapter mit einem Drahtlos-Netzwerk verbunden, ist die Aktualisierung über das Netzwerk je nach dem Status der Drahtlosverbindung eventuell nicht möglich. In diesem Fall können Sie die Firmware auch über ein USB-Speichergerät aktualisieren (S. 50).



Sie können die Firmware auch im Menü „ADVANCED SETUP“ über ein USB-Speichergerät aktualisieren (S. 50).

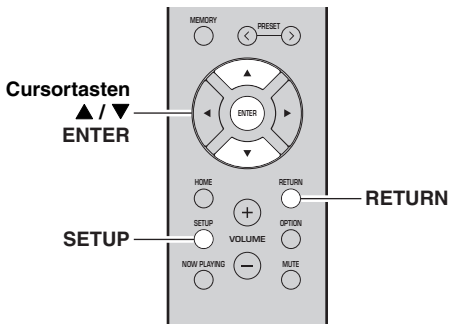

**1 Drücken Sie SETUP.**

**2 Wählen Sie mit den Cursortasten (▲ / ▼) „Network“ aus und drücken Sie dann ENTER.**

**3 Wählen Sie mit den Cursortasten (▲ / ▼) „Information“ aus und drücken Sie dann ENTER.**

Wenn eine neue Firmware verfügbar ist, wird „NEW FW Available“ auf dem Frontblende-Display eingeblendet.



**4 Drücken Sie RETURN, um zum vorherigen Zustand zurückzukehren.**

**5 Wählen Sie mit den Cursortasten (▲ / ▼) „Update“ aus und drücken Sie dann ENTER.**



**6 Um die Firmware-Aktualisierung zu starten, drücken Sie ENTER.**

Das Gerät wird neu gestartet, und die Firmware-Aktualisierung beginnt.



Um den Vorgang abzubrechen, ohne die Firmware zu aktualisieren, drücken Sie SETUP.

**7 Wenn „UPDATE SUCCESS“ im Frontblende-Display eingeblendet wird, drücken Sie ⏻ (Netz) an der Frontblende.**

Die Firmware-Aktualisierung ist abgeschlossen.

■ **Benachrichtigung über neue Firmware-Aktualisierung**

Wenn neue Firmware verfügbar ist, wird beim Einschalten des Geräts „NEW FW Update“ kurz eingeblendet.



Um die Firmware des Geräts zu aktualisieren, drücken Sie ENTER (wie im obigen Schritt 6 beschrieben), während diese Benachrichtigung vorliegt, und fahren Sie dann mit Schritt 7 weiter.

# Problembhebung

Sehen Sie in der Tabelle unten nach, wenn das Gerät nicht einwandfrei funktioniert. Falls das aufgetretene Problem dort nicht aufgeführt ist oder die Anweisungen nicht helfen, schalten Sie das Gerät in Bereitschaft, ziehen Sie den Netzstecker heraus, und wenden Sie sich an Ihren Yamaha Fachhändler oder Kundendienst.

## ■ Allgemeines

Problem	Ursache	Abhilfe	Siehe Seite
<b>Das Gerät lässt sich nicht einschalten.</b>	Die Schutzschaltung wurde dreimal in Folge ausgelöst. Wenn sich das Gerät in diesem Zustand befindet, blinkt die Anzeige STANDBY/ON am Gerät, wenn Sie versuchen, das Gerät einzuschalten.	Das Einschalten des Geräts wurde aus Sicherheitsgründen verhindert. Wenden Sie sich an Ihren Yamaha Fachhändler oder Kundendienst, um das Gerät reparieren zu lassen.	—
	Das Netzkabel ist nicht angeschlossen, oder der Stecker ist nicht vollständig eingesteckt.	Schließen Sie das Netzkabel sachgemäß an.	—
	Die Schutzschaltung wurde aufgrund eines Kurzschlusses o.Ä. aktiviert.	Stellen Sie sicher, dass sich die Adern von Lautsprecherkabeln nicht berühren, und schalten Sie dann das Gerät nochmals ein.	10
	Der interne Mikrocomputer ist aufgrund eines externen Stromschlags (z.B. durch Blitzschlag oder übermäßige statische Elektrizität) oder aufgrund eines Einbruchs der Versorgungsspannung hängen geblieben.	Das Gerät ausschalten und nach mindestens 15 Sekunden wieder einschalten. (Falls das Problem bestehen bleibt, ziehen Sie das Netzkabel aus der Netzsteckdose und stecken es dann wieder ein.)	—
<b>Das Gerät lässt sich nicht ausschalten.</b>	Der interne Mikrocomputer ist aufgrund eines externen Stromschlags (z.B. durch Blitzschlag oder übermäßige statische Elektrizität) oder aufgrund eines Einbruchs der Versorgungsspannung hängen geblieben.	Das Gerät ausschalten und nach mindestens 15 Sekunden wieder einschalten. (Falls das Problem bestehen bleibt, ziehen Sie das Netzkabel aus der Netzsteckdose und stecken es dann wieder ein.)	—
<b>Kein Ton.</b>	Eingangs- oder Ausgangskabel sind falsch angeschlossen.	Schließen Sie die Kabel sachgemäß an. Falls das Problem weiterhin besteht, sind die Kabel möglicherweise defekt.	10
	Es wurde keine geeignete Eingangsquelle ausgewählt.	Wählen Sie mit INPUT ◀/▶ an der Frontblende (oder mit einer Eingangswahltaste auf der Fernbedienung) eine geeignete Eingangsquelle aus.	20
	Die Schalter SPEAKERS A/B sind nicht richtig eingestellt.	Schalten Sie SPEAKERS A oder SPEAKERS B entsprechend ein.	20
	Die Lautsprecherkabel sind nicht fest angeschlossen.	Stellen Sie feste Verbindungen her.	10
	Die Ausgabe wurde stummgeschaltet.	Schalten Sie die Stummuschaltung aus.	9
	Max volume oder Initial volume sind zu niedrig eingestellt.	Prüfen Sie die Einstellungen für „Max Volume“ und „Initial Volume“ im Menü „SETUP“.	48
	Die als Eingangssignalquelle gewählte Komponente ist ausgeschaltet oder gibt nichts wieder.	Schalten Sie die Komponente ein und stellen Sie sicher, dass sie wiedergibt.	—
	Der Audioausgang eines an einem digitalen Audioeingang (Buchsen COAXIAL/OPTICAL) angeschlossen Geräts ist nicht auf PCM eingestellt.	Stellen Sie den Audioausgang des angeschlossenen Geräts auf PCM.	—

Problem	Ursache	Abhilfe	Siehe Seite
<b>Der Ton bricht plötzlich ab.</b>	Die Schutzschaltung wurde aufgrund eines Kurzschlusses o.Ä. aktiviert.	Stellen Sie die Lautsprecher-Impedanz für Ihre Lautsprecher richtig ein.	11
		Stellen Sie sicher, dass sich die Adern von Lautsprecherkabeln nicht berühren, und schalten Sie dann das Gerät nochmals ein.	11
	Dieses Gerät wurde zu heiß.	Stellen Sie sicher, dass die Öffnungen an der Oberseite des Geräts nicht blockiert sind.	—
	Das Gerät wurde durch die automatische Abschaltfunktion ausgeschaltet.	Deaktivieren Sie die automatische Abschaltfunktion („AutoPowerStby“ im Menü „SETUP“).	48
<b>Nur ein Lautsprecher ist hörbar.</b>	Fehlerhafte Kabelanschlüsse.	Schließen Sie die Kabel sachgemäß an. Falls das Problem weiterhin besteht, sind die Kabel möglicherweise defekt.	10
	Die Lautsprecherbalance ist falsch eingestellt.	Stellen Sie die Lautsprecherbalance („Balance“ im Menü „SETUP“) sachgemäß ein.	48
<b>Dem Klang fehlen Bässe und Räumlichkeit.</b>	Die Adern + und – wurden verstärkerseitig oder lautsprecherseitig vertauscht.	Verbinden Sie die Lautsprecheradern mit den entsprechenden Anschlüssen + und –.	11
<b>Ein Brummgeräusch ist hörbar.</b>	Fehlerhafte Kabelanschlüsse.	Schließen Sie die Audiostecker fest an. Falls das Problem weiterhin besteht, sind die Kabel möglicherweise defekt.	11
<b>Die Tonqualität ist schlechter, wenn Sie über Kopfhörer hören und diese an einem an dieses Gerät angeschlossenen CD-Player bzw. ein Kassettendeck angeschlossen sind.</b>	Dieses Gerät ist ausgeschaltet oder befindet sich im Bereitschaftsmodus.	Schalten Sie dieses Gerät ein.	—

## ■ Fernbedienung

Problem	Ursache	Abhilfe	Siehe Seite
<b>Die Fernbedienung funktioniert nicht oder nicht richtig.</b>	Falscher Abstand oder Winkel.	Die Fernbedienung funktioniert innerhalb einer Reichweite von 6 m und innerhalb 30 Grad zur Achse der Frontblende.	9
	Der Fernbedienungssensor am Gerät ist direktem Sonnenlicht oder starkem Licht (z.B. einer Leuchtstoffröhre) ausgesetzt.	Richten Sie das Gerät anders aus.	—
	Die Batterien sind entladen.	Tauschen Sie alle Batterien aus.	9

## ■ FM-Empfang

Problem	Ursache	Abhilfe	Siehe Seite
<b>Der FM-Stereoempfang ist verrauscht.</b>	Dieses Problem kann bei FM-Stereosendungen vorkommen, wenn der Sender zu weit entfernt, zu schwach oder die Antennenverstärkung zu gering ist.	Prüfen Sie die Antennenanschlüsse. Setzen Sie eine hochwertige FM-Antenne mit Richtwirkung ein.	12
		Schalten Sie in den monauralen Modus.	22, 26
<b>Der Empfang ist verzerrt und auch mit einer guten FM-Antenne nicht deutlich.</b>	Es liegen Mehrweginterferenzen vor.	Verstellen Sie die Antenne, um die Mehrweginterferenzen zu beseitigen.	—
<b>Der gewünschte Sender kann nicht automatisch abgestimmt werden.</b>	Das Signal ist zu schwach.	Setzen Sie eine hochwertige FM-Antenne mit Richtwirkung ein.	12
		Nehmen Sie die Abstimmung manuell vor.	22, 26
<b>„No presets“ wird eingeblendet.</b>	Es wurden keine Festsender gespeichert.	Speichern Sie vor dem Betrieb die gewünschten Sender als Festsender.	22, 26

■ AM-Empfang (R-N402)

Problem	Ursache	Abhilfe	Siehe Seite
<b>Der gewünschte Sender kann nicht automatisch abgestimmt werden.</b>	Das Signal ist schwach oder die Antennenanschlüsse sind locker.	Stellen Sie sicher, dass die AM-Rahmenantenne fest angeschlossen ist, und richten Sie sie für den bestmöglichen Empfang aus.	—
		Nehmen Sie die Abstimmung manuell vor.	22, 26
<b>Knackgeräusche und Rauschen sind dauerhaft hörbar.</b>	Geräusche und Rauschen können von Gewitter, Leuchtstofflampen, Motoren, Thermostaten oder anderen elektrischen Geräten erzeugt werden.	Setzen Sie eine Außenantenne und eine gute Erdung ein. Dies hilft zwar, aber eine vollständige Beseitigung von Störgeräuschen ist schwierig.	—
<b>Summ- und Heulgeräusche sind hörbar.</b>	In der Nähe wird ein TV-Gerät betrieben.	Stellen Sie dieses Gerät ferner vom TV-Gerät.	—
<b>„No presets“ wird eingeblendet.</b>	Es wurden keine Festsender gespeichert.	Speichern Sie vor dem Betrieb die gewünschten Sender als Festsender.	22, 26

■ DAB-Empfang (R-N402D)

Problem	Ursache	Abhilfe	Siehe Seite
<b>Kein DAB-Sender abstimmbar.</b>	Der erste Suchlauf wurde nicht durchgeführt.	Führen Sie den ersten Suchlauf durch.	30
	DAB ist an Ihrem Ort nicht verfügbar.	Wenden Sie sich für Informationen zur DAB-Verfügbarkeit in Ihrer Umgebung an Ihren Händler oder besuchen Sie WorldDMB Online unter „ <a href="http://www.worlddab.org">http://www.worlddab.org</a> “.	—
	Die DAB-Signale sind zu schwach.	Ändern Sie die Höhe, Ausrichtung oder Lage der Antenne.	12
<b>Der erste Suchlauf war nicht erfolgreich, und „Not Found“ wird im Frontblende-Display eingeblendet.</b>	Die DAB-Signale sind zu schwach.	Wenden Sie sich für Informationen zur DAB-Verfügbarkeit in Ihrer Umgebung an Ihren Händler oder besuchen Sie WorldDMB Online unter „ <a href="http://www.worlddab.org">http://www.worlddab.org</a> “.	—
	DAB ist an Ihrem Ort nicht verfügbar.		
<b>Der DAB-Senderempfang ist schwach.</b>	Die DAB-Signale sind zu schwach.	Ändern Sie die Höhe, Ausrichtung oder Lage der Antenne.	12
<b>Störgeräusche (wie Rauschen, Knistern oder Jitter) sind hörbar.</b>	Die Antenne muss verstellt werden. Die DAB-Signale sind zu schwach.		
<b>Die DAB-Senderinformationen werden nicht oder falsch angezeigt.</b>	Der DAB-Sender ist möglicherweise vorübergehend außer Betrieb oder übermittelt keine DAB-Senderinformationen.	Wenden Sie sich an den DAB-Sender.	—



## ■ Bluetooth

Problem	Ursache	Abhilfe	Siehe Seite
<b>Es kann keine Bluetooth-Verbindung hergestellt werden.</b>	Die <i>Bluetooth</i> -Funktion des Geräts ist deaktiviert.	Aktivieren Sie die <i>Bluetooth</i> -Funktion im Menü „SETUP“.	47
	Ein anderes <i>Bluetooth</i> -Gerät ist bereits mit dem Gerät verbunden.	Brechen Sie die gegenwärtige <i>Bluetooth</i> -Verbindung ab und erstellen Sie dann eine neue Verbindung.	35
	Der Abstand zwischen Gerät und <i>Bluetooth</i> -Gerät ist zu groß.	Bringen Sie das <i>Bluetooth</i> -Gerät näher an das Gerät.	—
	Ein Gerät, das Signale im 2,4 GHz-Frequenzband ausgibt (z.B. Mikrowellenherd oder W-LAN), befindet sich in der Nähe.	Stellen Sie das Gerät in größerer Entfernung von solchen Geräten auf.	—
	Das <i>Bluetooth</i> -Gerät unterstützt nicht A2DP.	Verwenden Sie ein <i>Bluetooth</i> -Gerät, das A2DP unterstützt.	—
	Da das Gerät bereits mit mehr als 20 <i>Bluetooth</i> -Geräten gepairt wurde, sind ältere Pairing-Informationen gelöscht worden.	Führen Sie erneut ein Pairing aus. Dieses Gerät kann mit maximal 20 <i>Bluetooth</i> -Geräten für Empfang und Übertragung gepairt werden. Nach Anmelden des 21. Geräts wird die am wenigsten benutzte Pairing-Information gelöscht.	34
<b>Es wird kein Ton erzeugt, oder der wiedergegebene Ton ist unterbrochen.</b>	Die Lautstärke des <i>Bluetooth</i> -Geräts ist zu niedrig eingestellt.	Regeln Sie die Lautstärke des <i>Bluetooth</i> -Geräts höher.	—
	Das <i>Bluetooth</i> -Gerät ist nicht auf die Übertragung von Audiosignalen zum Gerät eingestellt.	Schalten Sie den Audioausgang des <i>Bluetooth</i> -Geräts auf das Gerät um.	—
	Die <i>Bluetooth</i> -Verbindung wurde abgebrochen.	Erstellen Sie erneut eine <i>Bluetooth</i> -Verbindung zwischen dem <i>Bluetooth</i> -Gerät und dem Gerät.	34
	Der Abstand zwischen Gerät und <i>Bluetooth</i> -Gerät ist zu groß.	Bringen Sie das <i>Bluetooth</i> -Gerät näher an das Gerät.	—
	Ein Gerät, das Signale im 2,4 GHz-Frequenzband ausgibt (z.B. Mikrowellenherd oder W-LAN), befindet sich in der Nähe.	Stellen Sie das Gerät in größerer Entfernung von solchen Geräten auf.	—

■ USB und Netzwerk

Problem	Ursache	Abhilfe	Siehe Seite
<b>Das Gerät erkennt das USB-Gerät nicht.</b>	Das USB-Gerät ist nicht richtig an der Buchse USB angeschlossen.	Schalten Sie das Gerät aus, schließen Sie Ihr USB-Gerät erneut an und schalten Sie das Gerät wieder ein.	—
	Das USB-Gerät hat ein anderes Dateisystem als FAT16 oder FAT32.	Verwenden Sie ein USB-Gerät, das im Format FAT16 oder FAT32 formatiert wurde.	—
<b>Ordner und Dateien des USB-Geräts werden nicht angezeigt.</b>	Die Daten auf dem USB-Gerät sind durch Verschlüsselung geschützt.	Verwenden Sie ein USB-Gerät ohne Verschlüsselungsfunktion.	—
<b>Die Netzwerkfunktion ist nicht betriebsfähig.</b>	Die Netzwerkparameter (IP-Adresse) wurden nicht ordnungsgemäß abgerufen.	Aktivieren Sie die DHCP-Server-Funktion Ihres Routers und stellen Sie „DHCP“ im Menü „SETUP“ dieses Geräts auf „On“. Wenn Sie die Netzwerkparameter manuell konfigurieren möchten, achten Sie darauf, eine IP-Adresse zu verwenden, die nicht von anderen Geräten in Ihrem Netzwerk verwendet wird.	46
<b>Das Gerät kann über einen Wireless-Router (Access Point) nicht mit dem Internet verbinden.</b>	Der Wireless-Router (Access Point) ist ausgeschaltet.	Schalten Sie den Wireless-Router (Access Point) ein.	—
	Das Gerät und der Wireless-Router (Access Point) sind zu weit voneinander entfernt.	Stellen Sie das Gerät und den Wireless-Router (Access Point) näher zusammen.	—
	Zwischen dem Gerät und dem Wireless-Router (Access Point) befindet sich ein Hindernis.	Stellen Sie das Gerät und den Wireless-Router (Access Point) an einem hindernisfreien Ort auf.	—
<b>Es wurde kein Drahtlos-Netzwerk gefunden.</b>	Die Drahtlos-Kommunikation kann durch Mikrowellenherde und andere Geräte in der Nähe gestört werden.	Schalten Sie diese Geräte aus.	—
	Der Zugang zum Netzwerk ist durch Firewall-Einstellungen Ihres Wireless-Routers (Access Point) eingeschränkt.	Prüfen Sie die Firewall-Einstellungen Ihres Wireless-Routers (Access Point).	—
<b>Das Gerät erkennt den Computer nicht.</b>	Die Medienfreigabe ist nicht sachgemäß konfiguriert.	Konfigurieren Sie die Medienfreigabe so, dass dem Gerät Zugriff auf Musikinhalte gewährt wird.	36
	Auf Ihrem Computer installierte Sicherheits-Software blockiert den Zugriff des Geräts auf Ihren Computer.	Prüfen Sie die Einstellungen der auf dem Computer installierten Sicherheits-Software.	—
	Das Gerät und der Computer befinden sich nicht im gleichen Netzwerk.	Prüfen Sie die Netzwerkverbindungen und die Einstellungen Ihres Routers, und schließen Sie Gerät und Computer an dasselbe Netzwerk an.	13
<b>Die Dateien auf dem Media-Server (PCs/ NAS) werden nicht angezeigt oder wiedergegeben.</b>	Die Dateien werden vom Gerät oder dem Media-Server nicht unterstützt.	Verwenden Sie ein Dateiformat, das von Gerät und Media-Server unterstützt wird. Näheres zu den von diesem Gerät unterstützten Dateiformaten siehe „Unterstützte Audioformate“.	57
<b>Internetradio kann nicht wiedergegeben werden.</b>	Der gewählte Internet-Radiosender ist z.Z. nicht verfügbar.	Es kann ein Netzwerkproblem beim Radiosender vorliegen, oder der Dienst ist nicht verfügbar. Versuchen Sie später noch einmal oder wählen Sie einen anderen Sender.	—
	Der gewählte Internet-Radiosender sendet derzeit keinen Inhalt.	Manche Internetradiosender senden zu bestimmten Tageszeiten keine Inhalte. Versuchen Sie später noch einmal oder wählen Sie einen anderen Sender.	—
	Der Zugang zum Netzwerk ist durch Firewall-Einstellungen Ihrer Netzwerkgeräte (wie Router) eingeschränkt.	Prüfen Sie die Firewall-Einstellungen Ihrer Netzwerkgeräte. Internetradio kann nur wiedergegeben werden, wenn es über den von jedem Radiosender festgelegten Port empfangen wird. Die Portnummer hängt vom Radiosender ab.	—
<b>Der iPod erkennt das Gerät nicht mit AirPlay.</b>	Das Gerät ist mit einem Router, der mehrere SSIDs unterstützt, verbunden.	Der Zugriff auf das Gerät mag durch die Netzwerktrennungsfunktion des Routers eingeschränkt sein. Verbinden Sie den iPod mit einer SSID, die Zugriff auf das Gerät gewährt.	—
<b>Die Firmware-Aktualisierung über das Netzwerk ist fehlgeschlagen.</b>	Die Internetverbindung ist möglicherweise nicht funktionstüchtig.	Aktualisieren Sie die Firmware erneut über das Netzwerk, oder verwenden Sie hierfür ein USB-Speichergerät.	50

# Fehleranzeigen im Frontblende-Display

Meldung	Ursache	Abhilfe
<b>Access denied</b>	Der Zugang zum Computer wird verweigert.	Konfigurieren Sie die Medienfreigabe so, dass dem Gerät Zugriff auf Musikinhalte gewährt wird (S. 36).
<b>Access error</b>	Das Gerät kann nicht auf das USB-Gerät zugreifen.	Schalten Sie das Gerät aus und schließen das USB-Gerät erneut an. Falls das Problem weiterhin besteht, probieren Sie ein anderes USB-Gerät aus.
	Es liegt ein Problem mit dem Signalpfad vom Netzwerk zum Gerät vor.	Vergewissern Sie sich, dass Ihr Router und Ihr Modem eingeschaltet sind. Prüfen Sie die Verbindung zwischen Gerät und Router (oder Hub) (S. 13).
<b>Check SP Wires</b>	Die Lautsprecherkabel sind kurzgeschlossen.	Verdrehen Sie die blanke Kabellitze so fest wie möglich, und schließen Sie sie richtig am Gerät und an den Lautsprechern an.
<b>No content</b>	Es sind keine abspielbaren Dateien im gewählten Ordner vorhanden.	Wählen Sie einen Ordner, der vom Gerät unterstützte Dateien enthält.
<b>Please wait</b>	Das Gerät bereitet die Verbindung zum Netzwerk vor.	Warten Sie, bis die Meldung ausgeblendet wird. Wenn die Meldung länger als 3 Minuten eingeblendet bleibt, schalten Sie das Gerät aus und wieder ein.
<b>Unable to play</b>	Das Gerät kann die auf Ihrem Computer gespeicherten Titel aus irgendeinem Grund nicht wiedergeben.	Prüfen Sie, ob das Format der Dateien, die Sie wiedergeben möchten, vom Gerät unterstützt wird. Näheres zu den vom Gerät unterstützten Formaten siehe „Unterstützte Audioformate“ weiter unten. Wenn das Gerät das Dateiformat unterstützt, aber keine Dateien abspielen kann, ist eventuell das Netzwerk durch starken Verkehr überlastet.
<b>Version error</b>	Die Firmware-Aktualisierung über das Netzwerk ist fehlgeschlagen.	Aktualisieren Sie die Firmware erneut.

## Unterstützte Audioformate

### PC(NAS)/USB

Datei	Sampling-Frequenz (kHz)	Quantisierungs-Bitrate (Bit)	Bitrate	Lückenlose Wiedergabe
<b>WAV *</b>	32 / 44,1 / 48 / 88,2 / 96 / 176,4 / 192	16 / 24	—	✓
<b>MP3</b>	32 / 44,1 / 48	—	8 bis 320	—
<b>WMA</b>	32 / 44,1 / 48	—	8 bis 320	—
<b>MPEG-4 AAC</b>	32 / 44,1 / 48	—	8 bis 320	—
<b>FLAC</b>	32 / 44,1 / 48 / 88,2 / 96 / 176,4 / 192	16 / 24	—	✓
<b>ALAC</b>	32 / 44,1 / 48 / 88,2 / 96	16 / 24	—	✓
<b>AIFF</b>	32 / 44,1 / 48 / 88,2 / 96 / 176,4 / 192	16 / 24	—	✓
<b>DSD</b>	2,8 MHz / 5,6 MHz	1	—	—

\* Nur Format Linear PCM



- Verschlüsselte USB-Geräte sind nicht einsetzbar.
- Digital Rights Management (DRM)-Inhalte lassen sich nicht abspielen.

# Technische Daten

## Netzwerk

- Eingangsbuchse: NETWORK x 1 (100Base-TX/10Base-T)
- PC-Client-Funktion
- Unterstützt DLNA Ver. 1.5
- Unterstützt AirPlay
- Internetradio
- Streaming-Dienst
- Wi-Fi-Funktion
  - Unterstützt WPS
  - Unterstützt Freigabe mit iOS-Geräten über Drahtlos-Verbindung
  - Unterstützt direkte Verbindung mit Mobilgerät
  - Verfügbare Verschlüsselungsmethode: WEP, WPA2-PSK (AES), Mixed Mode
  - Radiofrequenzband: 2,4 GHz
  - Drahtlos-Netzwerk-Standard: IEEE 802.11 b/g/n

## Bluetooth

- Quellfunktion
  - Von diesem Gerät zum Sink-Gerät (z.B. *Bluetooth*-Kopfhörer)
  - Unterstützter Codec.....SBC
- Sink-Funktion
  - Vom Quellgerät zu diesem Gerät (z.B. Smartphone/Tablet)
  - Unterstützter Codec.....SBC, AAC
- Unterstützt Wiedergabe/Stopp vom Sink-Gerät
- *Bluetooth*-Version.....Ver. 2.1+EDR
- Unterstützte Profile.....A2DP, AVRCP
- Drahtlose Ausgabe.....*Bluetooth*-Klasse 2
- Max. Kommunikationsabstand.....10 m (ohne Behinderung)

## USB

- Eingangsbuchse: USB x 1 (USB 2.0)
- Stromausgabe: 1,0 A

## Audio

- Minimale Ausgangsleistung (RMS)
  - (40 Hz bis 20 kHz, 0,2% THD, 8  $\Omega$ )
  - [Nordamerika-, Universal-, China-, Korea-, Australien-, Großbritannien-, Europa- und Brasilien-Modelle].....100 W + 100 W
  - [Asien-Modell].....85 W + 85 W
- Dynamische Leistung pro Kanal (IHF) (8/6/4/2  $\Omega$ )
  - .....125/150/165/180 W
- Maximum pro Kanal (1 kHz; 0,7% THD, 4  $\Omega$ )
  - [Großbritannien- und Europa-Modelle].....115 W
- Leistung nach IEC (1 kHz; 0,2% THD, 8  $\Omega$ )
  - [Großbritannien- und Europa-Modelle].....110 W
- Dämpfungsfaktor (SPEAKERS A)
  - 1 kHz, 8  $\Omega$ .....min. 120
- Maximale effektive Ausgangsleistung
  - (1 kHz; 10% THD, 8  $\Omega$ )
  - [Universalmodell].....140 W
  - [Asien-Modell].....125 W
- Eingangsempfindlichkeit/Eingangsimpedanz
  - CD o.Ä. ....500 mV/47 k $\Omega$
- Maximaler Eingangssignalpegel
  - CD o.Ä. (1 kHz; 0,5% THD).....min. 2,2 V
- Ausgangspegel/Ausgangsimpedanz
  - CD o.Ä. (Eingang 1 kHz, 500 mV)
  - LINE OUT.....500 mV/2,2 k $\Omega$
  - PHONES (8  $\Omega$  Last).....470 mV/470  $\Omega$
- Frequenzgang
  - CD o.Ä. (20 Hz bis 20 kHz).....0  $\pm$  0,5 dB
  - CD o.Ä. (10 Hz bis 100 kHz).....0  $\pm$  3,0 dB
- Gesamtklirrfaktor (THD)
  - CD o.Ä. an SPEAKERS OUT
  - (20 Hz bis 20 kHz; 50 W, 8  $\Omega$ ).....max. 0,2%
- Signal-Rauschspannungsabstand (IHF-A)
  - CD o.Ä. (Eingang kurzgeschlossen, 500 mV).....min. 100 dB
- Eigenrauschen (IHF-A).....70  $\mu$ V

- Kanaltrennung
  - CD o.Ä. (5,1 k $\Omega$  Eingang kurzgeschlossen, 1/10 kHz)
  - .....min. 65/50 dB
- Charakteristik der Klangregelung
  - BASS
  - Anhebung/Absenkung (50 Hz)..... $\pm$  10 dB
  - TREBLE
  - Anhebung/Absenkung (20 kHz)..... $\pm$  10 dB
- Digitaleingang (OPTICAL/COAXIAL)
  - Unterstützte Audio-Abstastfrequenz
  - .....32/44,1/48/88,2/96/176,4/192 kHz

## FM

- Abstimmbereich
  - [Nordamerika-Modell].....87,5 bis 107,9 MHz
  - [Universal-, Asien- und Brasilien-Modelle]
  - .....87,5 bis 107,9 MHz/87,50 bis 108,00 MHz
  - [China-, Korea-, Australien-, Großbritannien- und Europa-Modelle].....87,50 bis 108,00 MHz
- 50 dB Stummschaltungsschwelle (IHF-A, 1 kHz, 100% MOD.)
  - Mono.....3  $\mu$ V (20,8 dBf)
- Signal-Rauschspannungsabstand (IHF-A)
  - Mono/Stereo .....71 dB/70 dB
- Klirrfaktor (1 kHz)
  - Mono/Stereo .....0,4%/0,4%
- Antenneneingang.....75  $\Omega$  unsymmetrisch

## AM (R-N402)

- Abstimmbereich
  - [Nordamerika-Modell].....530 bis 1710 kHz
  - [Universal-, Asien- und Brasilien-Modelle]
  - .....530 bis 1710 kHz/531 bis 1611 kHz
  - [China-, Korea-, Australien-, Großbritannien- und Europa-Modelle].....531 bis 1611 kHz

## DAB (R-N402D)

- Abstimmbereich.....174 bis 240 MHz (Band III)
- Unterstützte Audioformate
  - MPEG 1 Layer II/MPEG 4 HE AAC v2 (AAC +)
- Antenneneingang.....75  $\Omega$  unsymmetrisch

## Allgemeines

- Stromversorgung
  - [Nordamerika-Modell].....120 VAC, 60 Hz
  - [Universal- und Brasilien-Modelle]
  - .....110-120/220-240 VAC, 50/60 Hz
  - [China-Modell].....220 VAC, 50 Hz
  - [Korea-Modell].....220 VAC, 60 Hz
  - [Australien-Modell].....240 VAC, 50 Hz
  - [Großbritannien- und Europa-Modelle].....230 VAC, 50 Hz
  - [Asien-Modell].....220-240 VAC, 50/60 Hz
- Leistungsaufnahme
  - [Nordamerika-, Universal-, China-, Korea-, Australien-, Großbritannien-, Europa- und Brasilien-Modelle].....200 W
  - [Asien-Modell].....165 W
- Leistungsaufnahme im Bereitschaftsmodus.....0,1 W
- Network Standby ein
  - Kabelgebunden.....1,7 W
  - Drahtlos (Wi-Fi/Wireless Direct/*Bluetooth*) ... 1,8 W/1,8 W/1,8 W
- Abmessungen (B  $\times$  H  $\times$  T) .....435  $\times$  141  $\times$  340 mm
- Bezugsabmessungen (B  $\times$  H  $\times$  T) (mit aufrechter Drahtlos-Antenne)
  - .....435  $\times$  200  $\times$  340 mm
  - \* Einschließlich Füßen und Vorsprüngen
- Gewicht.....7,3 kg

\* Die Angaben in dieser Anleitung beziehen sich auf die aktuellen technischen Daten zum Zeitpunkt der Veröffentlichung. Die neueste Anleitung steht als Datei auf der Yamaha-Website zum Herunterladen zur Verfügung.

# Warenzeichen



Unterstützt iOS 7 oder neuer für ein Setup mit Wireless Accessory Configuration.

„Made for iPod“, „Made for iPhone“ und „Made for iPad“ bedeuten, dass ein elektronisches Zubehör speziell auf den Anschluss an ein iPod, iPhone bzw. iPad ausgerichtet ist und der Hersteller die Übereinstimmung des Zubehörs mit den Leistungsstandards von Apple bescheinigt.

Apple ist nicht verantwortlich für den Betrieb dieses Geräts oder dessen Einhaltung der Sicherheitsstandards und -vorschriften.

Bitte beachten Sie, dass die Verwendung dieses Zubehörs mit iPod, iPhone oder iPad die drahtlose Übertragungsleistung beeinträchtigen kann.

iTunes, AirPlay, iPad, iPhone, iPod und iPod touch sind Warenzeichen von Apple Inc., eingetragen in den USA und anderen Ländern.

iPad Air und iPad Mini sind Warenzeichen von Apple Inc. App Store ist eine Dienstleistungsmarke von Apple Inc.

## Made for

iPhone 6s Plus, iPhone 6s, iPhone 6 Plus, iPhone 6, iPhone 5s, iPhone 5c, iPhone 5, iPhone 4s  
iPad Pro, iPad mini 4, iPad Air 2, iPad mini 3, iPad Air, iPad mini 2, iPad mini, iPad (3. und 4. Generation), iPad 2  
iPod touch (5. und 6. Generation)  
(Stand: Juni 2016)



DLNA™ und DLNA CERTIFIED™ sind Warenzeichen oder eingetragene Warenzeichen von Digital Living Network Alliance. Alle Rechte vorbehalten. Unerlaubte Verwendung ist ausdrücklich untersagt.

## Windows™

Windows ist in den USA und anderen Ländern ein eingetragenes Warenzeichen der Microsoft Corporation.

Internet Explorer, Windows Media Audio und Windows Media Player sind in den USA und/oder anderen Ländern eingetragene Warenzeichen oder Warenzeichen der Microsoft Corporation.

## Android™

### Google Play™

Android und Google Play sind Warenzeichen von Google, Inc.



Das Logo Wi-Fi CERTIFIED ist eine Zertifizierungsmarke von Wi-Fi Alliance.

Die Wi-Fi Protected Setup-Kennzeichnung ist eine Zertifizierungsmarke von Wi-Fi Alliance.

Wi-Fi, Wi-Fi Alliance, Wi-Fi CERTIFIED, Wi-Fi Protected Setup und WPA2 sind Warenzeichen oder eingetragene Warenzeichen von Wi-Fi Alliance.



*Bluetooth*®-Begriff und -Logo sind eingetragene Warenzeichen von Bluetooth SIG, Inc., und deren Verwendung durch Yamaha Corporation erfolgt unter Lizenz.

## Bluetooth-Protokollstapel (Blue SDK)

Copyright 1999-2014 OpenSynergy GmbH  
Alle Rechte vorbehalten. Alle unveröffentlichten Rechte vorbehalten.

## Erläuterungen zu GPL

Diese Produkt setzt zum Teil GPL/LGPL Open-Source-Software ein. Sie dürfen lediglich den Open-Source-Code abrufen, duplizieren, modifizieren und verteilen. Näheres zu GPL/LGPL Open-Source-Software, dessen Abruf und die GPL/LGPL-Lizenz siehe die Website der Yamaha Corporation  
(<http://download.yamaha.com/sourcecodes/musiccast/>).



MusicCast ist ein Warenzeichen oder eingetragenes Warenzeichen der Yamaha Corporation.



Digital Audio Broadcasting





Digital Audio Broadcasting

(Nur R-N402D)

Dieses Gerät unterstützt DAB/DAB+ Abstimmung.

# Observera: Läs detta innan enheten tas i bruk.

- 1 Läs noga denna bruksanvisning för att kunna ha största möjliga nöje av enheten. Förvara bruksanvisningen nära till hands för framtida referens.
- 2 Installera denna ljudanläggning på ett väl ventilerat, svalt, torrt, rent ställe, och håll den borta från ställen som utsätts för solsken, värmekällor, vibrationer, damm, fukt och/eller kyla. Lämna följande mellanrum för ventilation.  
Ovansida: 30 cm  
Baksida: 20 cm  
Sidor: 20 cm
- 3 Placera enheten på behörigt avstånd från andra elapparater, motorer, transformatorer och annat som kan orsaka störningar.
- 4 Utsätt inte enheten för hastiga temperaturväxlingar och placera den inte på ett ställe där luftfuktigheten är hög (t.ex. nära en luftfuktare) då fuktbildning i enheten skapar risk för brand, elstötar, skador på enheten eller personskador.
- 5 Placera inte enheten på ett ställe där främmande föremål kan tränga in i den eller där den kan utsättas för droppar eller vattenstänk. Placera aldrig det följande ovanpå enheten:
  - Övriga apparater då sådana kan orsaka skador och/eller missfärgning av enhetens hölje.
  - Brännbara föremål (t.ex. stearinljus) då sådana skapar risk för brand, skador på enheten och/eller personskador.
  - Vätskebehållare som kan falla och spilla vätska över enheten, vilket skapar risk för elstötar och/eller skador på enheten.
- 6 Täck aldrig över enheten med en tidning, duk, gardin el.dyl. då detta skapar risk för överhettning. En alltför hög temperatur inuti enheten kan leda till brand, skador på enheten och/eller personskador.
- 7 Anslut inte enheten till ett vägguttag förrän samtliga övriga anslutningar slutförts.
- 8 Använd aldrig enheten vänd upp och ned. Detta kan leda till överhettning som orsakar skador.
- 9 Hantera inte tangenter, reglage och kablar onödigt hårdhänt.
- 10 Fatta tag i själva kontakten när nätkabeln kopplas bort från vägguttaget; dra aldrig i kabeln.
- 11 Använd aldrig några kemiska lösningar för rengöring då dessa kan skada ytbehandlingen. Använd en ren, torr trasa.
- 12 Använd endast den spänning som står angiven på enheten. Anslutning till en strömkälla med högre spänning än den angivna kan orsaka brand, skador på enheten och/eller personskador. Yamaha åtar sig inget ansvar för skador beroende på att enheten används med en spänning utöver den angivna.
- 13 Koppla vid åskväder loss nätkabeln från nätuttaget eller förstärkaren för att skydda förstärkaren från skador på grund av åsknerslag.
- 14 Försök aldrig att utföra egna reparationer. Kontakta en kvalificerad tekniker från Yamaha om servicebehov föreligger. Du får inte under några omständigheter ta av höljet.
- 15 Koppla bort nätkabeln från vägguttaget om enheten inte ska användas under en längre tid (t.ex. under semestern).
- 16 Läs avsnittet "Felsökning" i bruksanvisningen för vanliga driftsproblem innan du förutsätter att enheten är söndrig.
- 17 Innan enheten flyttas ska du trycka på  nedåt för att stänga av denna enhet och sedan koppla bort nätkabeln från vägguttaget.
- 18 Kondensation (imma) uppstår, om den omgivande temperaturen plötsligt ändras. Koppla i så fall loss nätkabeln från nätuttaget och låt apparaten vila.
- 19 Vid långvarig användning kan det hända att apparaten blir väldigt varm. Stäng av systemet och låt enheten svalna en stund.
- 20 Installera receiveern nära ett nätuttag och där stickkontakten lätt kan komma åt.
- 21 Utsätt inte batterierna för kraftig värme från exempelvis solljus, eld eller liknande. Följ regionala bestämmelser vid kassering av förbrukade batterier.
- 22 För högt ljudtryck från öronsnäckor eller hörlurar kan orsaka hörsel förlust.

Den här enheten är inte bortkopplad från nätströmmen så länge den är inkopplad i vägguttaget, även om själva enheten är avstängd med . Detta tillstånd kallas för beredskapsläget (standby). Enheten är konstruerad för att förbruka en mycket liten mängd ström i detta tillstånd.

## VARNING

UTSÄTT INTE ENHETEN FÖR REGN ELLER FUKT DÅ DETTA SKAPAR RISK FÖR BRAND ELLER ELSTÖTAR.

Ha minst 22 cm mellan ljudsystemet och personer som har pacemaker eller defibrillatorimplantat inopererade.



## Varning

Rör inte ytan markerad med denna etikett. Ytan kan bli varm under drift.

Radiovågor kan påverka elektromedicinsk utrustning. Använd inte denna enhet nära medicinsk utrustning eller innanför sjukvårdsanläggningar.

## OBSERVERA

Apparaten kopplas inte bort från växelströmskällan (nätet) så länge som den är ansluten till vägguttaget, även om själva apparaten har stängts av.

## ADVARSEL

Netspændingen til dette apparat er IKKE afbrudt, så længe netledningen sidder i en stikkontakt, som er t endt - også selvom der er slukket på apparatets afbryder.

## VAROITUS

Laitteen toisiopiiriin kytketty käyttökytkin ei irroita koko laitetta verkosta.

# Innehåll

## INLEDNING

<b>Vad du kan göra med den här receptorn</b> .....	2
Ljudkällor som inte kan spelas upp på receptorn.....	2
Bemästra användbara appar (MusicCast CONTROLLER).....	3
<b>Medföljande tillbehör</b> .....	3
<b>Kontroller och funktioner</b> .....	4
Frontpanel.....	4
Frontpanelens visningsfönster.....	6
Bakpanel.....	7
Fjärrkontroll.....	8

## FÖRBEREDELSE

<b>Anslutningar</b> .....	10
Anslutning av högtalare.....	11
Ansluta FM/AM antenner (R-N402).....	12
Anslutning av DAB/FM-antennen (R-N402D).....	12
Anslutning av nätverkskabeln.....	13
Förbereda en trådlös antenn.....	13
Ansluta nätkabeln.....	13
Slå på receptorn.....	13
<b>Anslutning till ett nätverk</b> .....	14
Delning av inställningen för iOS-apparaten.....	15
Med hjälp av WPS tryckknappsconfigurationen.....	16
Ställa in den trådlösa nätverksanslutningen manuellt... ..	17
Anslutning av en mobil apparat till receptorn direkt (Wireless Direct).....	18
Bekräfta status för nätverksanslutningen.....	19

## GRUNDLÄGGANDE ANVÄNDNING

<b>Uppspelning</b> .....	20
Spelar upp en källa.....	20
Växla information på frontpanelens visningsfönster... ..	20
Använda insomningstimer.....	21
<b>Lyssna på FM/AM-radio (R-N402)</b> .....	22
Avsökning av FM/AM.....	22
Använda förinställda funktioner.....	22
Radio Data System avsökning (endast för Storbritannien och Europa modeller)....	25
<b>Lyssna på FM-radio (R-N402D)</b> .....	26
FM-avstämning.....	26
Använda förinställda funktioner.....	26
Radio Data System avsökning (endast för Storbritannien och Europa modeller)....	29
<b>Lyssna på DAB-radio (R-N402D)</b> .....	30
Förberedande av DAB-inställning.....	30
Välja en DAB-radiostation för mottagning.....	30
Använda funktionen för förinställningar.....	31
Visar DAB information.....	32
Kontrollerar mottagningsstyrka för varje DAB-kanaletikett.....	33

<b>Uppspelning av musik via Bluetooth</b> .....	34
Ansluta en Bluetooth-apparat (ihopparning).....	34
Uppspelning av Bluetooth-apparatens innehåll.....	34
Koppla från en Bluetooth anslutning.....	35
<b>Uppspelning av musik som sparats på mediaservrar (dator/NAS)</b> .....	36
Inställning av mediedelning för musikfiler.....	36
Uppspelning av persondators musikinhåll.....	37
<b>Lyssna på Internetradio</b> .....	38
Registrera favorit radiostationer på Internet (Bookmarks).....	39
<b>Uppspelning av musik med AirPlay</b> .....	40
Uppspelning av musikinhåll på iPod/iTunes.....	40
<b>Uppspelning av musik som sparats på ett USB-lagringsenhet</b> .....	41
Anslutning av ett USB-lagringsenhet.....	41
Uppspelning av innehållet på ett USB-lagringsenhet... ..	41
<b>Registrera den aktuella uppspelade låten/stationen (Förinställd funktion)</b> .....	43
Registrering till en förinställd.....	43
Hämta en förinställning.....	43

## AVANCERAD ANVÄNDNING

<b>Konfigurera inställningar för uppspelning för olika uppspelningskällor (OPTION-menyn)</b> .....	44
Objekt i OPTION-menyn.....	44
<b>Konfigurerar olika funktioner (SETUP-menyn)</b> .....	45
SETUP objekt i menyn.....	45
Network.....	46
Bluetooth.....	47
Balance.....	48
Max Volume.....	48
InitialVolume.....	48
AutoPowerStby (Auto Power Standby).....	48
<b>Konfigurerar systeminställningarna (ADVANCED SETUP-menyn)</b> .....	49
ADVANCED SETUP objekt i menyn.....	49
Välja ID för fjärrkontrollen (REMOTE ID).....	49
Inställning i steg med avsökningsfrekvens (TU).....	49
Återställning av standardinställningarna (INIT).....	49
Uppdatera den hårda mjukvaran (UPDATE).....	50
Kontrollerar den hårda mjukvaran (VERSION).....	50
<b>Uppdatera receivers hårda mjukvaruversion via nätverket</b> .....	51

## YTTERLIGARE INFORMATION

<b>Felsökning</b> .....	52
<b>Felindikationer på frontdisplayen</b> .....	57
<b>Filformat som stöds</b> .....	57
<b>Tekniska data</b> .....	58
<b>Varumärken</b> .....	59

- ”Anmärkning” anger försiktighetsåtgärder vid användning av receptorn samt begränsningar av dess funktioner. ☼ visar på ytterligare förklaringar till bättre användning.
- I den här bruksanvisningen beskrivs hur receptorn används med hjälp av den medföljande fjärrkontrollen.
- I den här manualen, iOS och Android mobila enheter kallas gemensamt för ”mobila apparater”. Den specifika typ av mobila enhet noteras i förklaringar efter behov.

# Vad du kan göra med den här receptorn

Denna enhet är en nätverksreceptorn som är kompatibel med en nätverkskälla såsom mediaserver och mobil apparat. Den stöder uppspelning från inte endast analoga källor, till exempel en CD-spelare men också *Bluetooth* -apparater och strömmande tjänster via nätverk.

## Ljudkällor som inte kan spelas upp på receptorn.

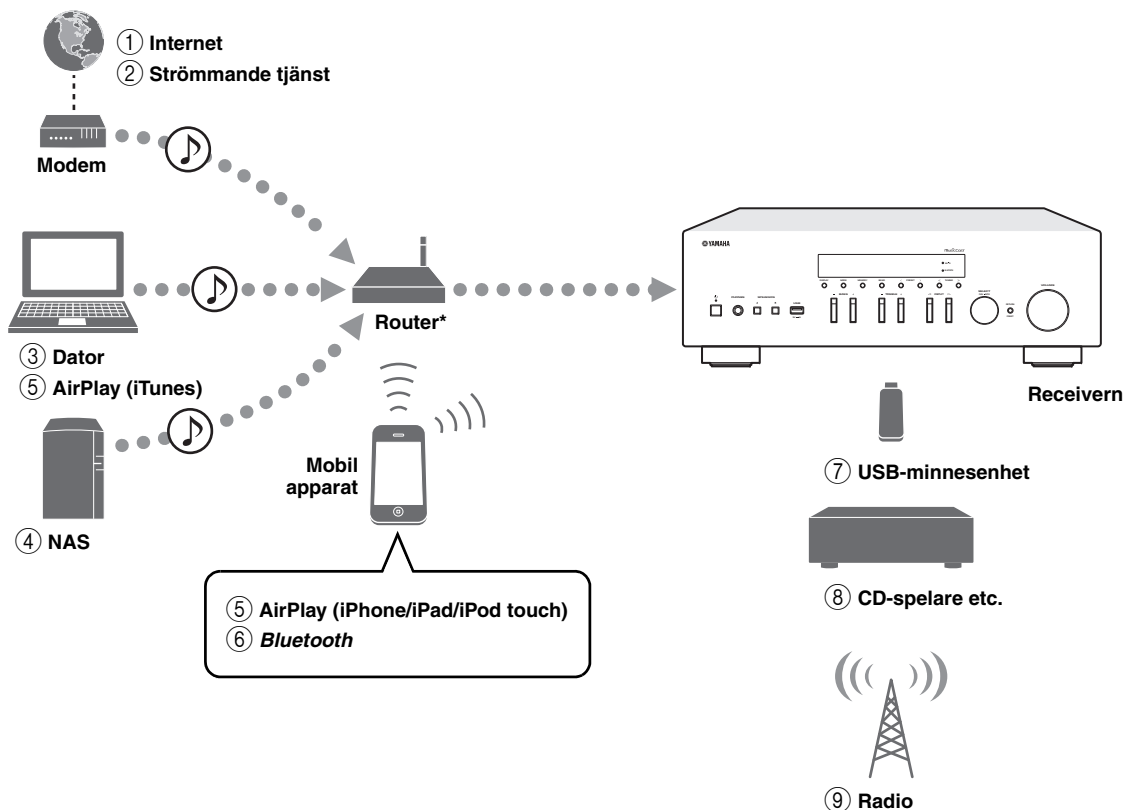

\* Du behöver en kommersiellt tillgänglig trådlös router (åtkomstpunkt) när du använder en mobil apparat.

- ① Spela upp Internet radio (sida 38)
- ② Spela upp strömmande tjänst (se tillägget för varje tjänst.)
- ③ Spela upp musikfiler lagrade på datorn (sida 36)
- ④ Spela upp musikfiler sparade på din NAS (sida 36)
- ⑤ Uppspelning av musikfiler med AirPlay (sida 40)
- ⑥ Spela upp ljudinnehåll från *Bluetooth* -apparater (sida 34)
- ⑦ Spela upp musikfiler lagrade på USB-minnesenheten (sida 41)
- ⑧ Spela upp din externa komponent (sida 10)
- ⑨ Lyssna på radio (sida 22, 26, 30)



För information om hur man ansluter externa apparater, se "Anslutningar" (sida 10).



## Bemästra användbara appar (MusicCast CONTROLLER)

Du kan använda och programmera receivern, eller spela strömmande tjänster via denna receiver genom att installera den kostnadsfria dedicerade appen MusicCast CONTROLLER på en mobil apparat. För mer information, sök efter "MusicCast CONTROLLER" i App-butiken eller Google Play.

### ■ Funktioner för MusicCast CONTROLLER

- Grundläggande funktioner av receivern (slå på/standby, justera volymen och välj ingång)
  - Spela upp låtar lagrade på datorer (servrar)
  - Välj en Internetradiostation
  - Spela upp musik lagrad på mobila apparater
  - Spela musik från strömmande tjänst
  - Distribuera och ta emot ljud mellan receivern och andra Yamaha MusicCast-apparater som stöds
- Se Installationsguide för MusicCast för mer information.

## Medföljande tillbehör

Kontrollera att följande tillbehör medföljer produkten.

Fjärrkontroll

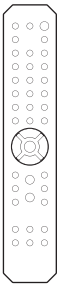

AM-antenn (R-N402)



FM-antenn (R-N402)



\* En av ovan nämnda levereras beroende på i vilken region den är inköpt.

Batterier (x2)  
(AA, R6, UM-3)

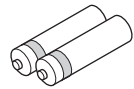

DAB/FM-antenn (R-N402D)



# Kontroller och funktioner

## Frontpanel

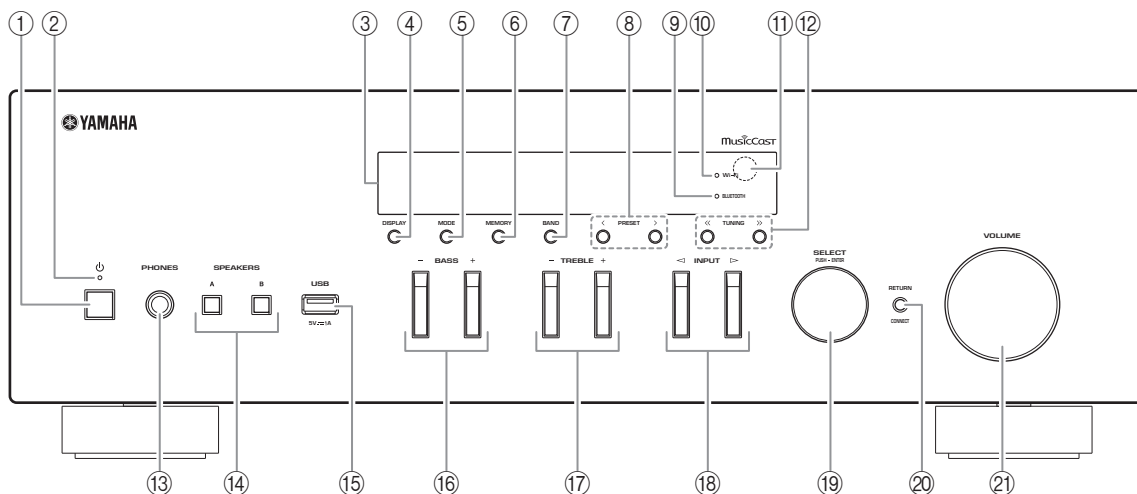

- ① **⏻ (Ström)**  
Slår på/stänger av receivern (standby).
- ② **STANDBY/ON-indikator**  
Starkt ljus: Strömmen är på  
Svagt ljus: Standbyläge
- ③ **Frontpanelens visningsfönster**  
Visar information om receivers driftstatus.
- ④ **DISPLAY**  
Används för att välja vilken information som ska visas på frontpanelens visningsfönster (sida 20).
- ⑤ **MODE**  
Ställ in FM-bandets mottagningsläge till stereo eller enkanaligt automatiskt (sida 22, 26).
- ⑥ **MEMORY**  
Registrerar den aktuella radiostationen som en förinställd, när TUNER väljs som ingångskälla (sida 23, 27, 31).  
Registrerar aktuell låt för uppspelning eller strömmande station som förinställd, när NET, USB väljs som ingångskälla (sida 43).
- ⑦ **BAND**  
Ställer in radions tuner/band när TUNER är vald som ingångskälla. (sida 22, 26, 30)
- ⑧ **PRESET </>**  
Påminner om en förinställd radiostation (sida 24, 28, 31) eller låt/strömmande station (sida 43).
- ⑨ **BLUETOOTH-indikator**  
Tänds när receivern är ansluten till en *Bluetooth* -apparat.
- ⑩ **WiFi-indikator**  
Tänds när receivern ansluts till ett trådlöst nätverk. Den tänds också när du registrerar med appen MusicCast CONTROLLER, även om receivern är ansluten till ett trådbundet nätverk.
- ⑪ **Fjärrkontrollsensor**  
Tar emot infraröda signaler från fjärrkontrollen.
- ⑫ **TUNING <</>>**  
Väljer avsökningsfrekvensen (sida 22, 26) eller en DAB radiostation (sida 30) när TUNER väljs som ingångskälla.

- ⑬ **PHONE-uttag**  
Ljudutgång för lyssning via hörlurar.
- ⑭ **SPEAKERS A/B**  
Slår på eller av det högtalarpar som är anslutet till SPEAKERS A och/eller SPEAKERS B -kontaktarna på bakpanelen varje gång motsvarande knapp trycks.
- ⑮ **USB-uttag**  
För anslutning av ett USB-minne (sida 41).
- ⑯ **BASS +/-**  
Ökar eller minskar den låga frekvensåtergivningen.  
Inställningsintervall: -10 to +10 (20 Hz)
- ⑰ **TREBLE +/-**  
Ökar eller minskar den höga frekvensåtergivningen.  
Inställningsintervall: -10 to +10 (20 kHz)
- ⑱ **INPUT </>**  
Väljer den ingångskälla du vill lyssna på.
- ⑲ **SELECT/ENTER (styrhjul)**  
Rulla knappen för att välja ett numeriskt värde eller en inställning och tryck in knappen för att bekräfta.
- ⑳ **RETURN**  
Återgår till föregående på frontdisplayen.
- CONNECT**  
Används för att styra receiveern med hjälp av den dedicerade appen MusicCast CONTROLLER för mobila apparater.  
Se Installationsguide för MusicCast för mer information.
- ㉑ **VOLUME-styrning**  
Ökar eller minskar ljudvolymen.

## Frontpanelens visningsfönster

[AM-radio är endast tillgänglig för R-N402.]

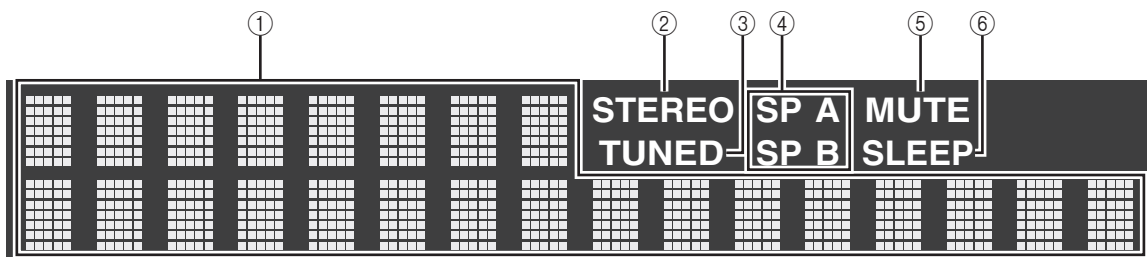

Du kan ändra ljusstyrkan på frontpanelens visningsfönster genom att trycka på DIMMER (sida 8).

### ① Informationsvisning

Visar aktuell status (till exempel inmatning av namn).

Du kan växla informationen som visas när du trycker på DISPLAY (sida 20).

### ② STEREO

Tänds när receptorn tar emot en FM-radiosignal i stereo.

### ③ TUNED

Tänds när receptorn tar emot en FM/AM-radiosignal.

### ④ Indikator för högtalare

”SP A” tänds när SPEAKERS A utgången är aktiverad och ”SP B” tänds när SPEAKERS B utgången är aktiverad.

### ⑤ MUTE

Blinkar när ljudet är dämpat.

### ⑥ SLEEP

Tänds när insomningstimern är aktiverad. (sida 21).

## Bakpanel

[AM-radio är endast tillgänglig för R-N402.]

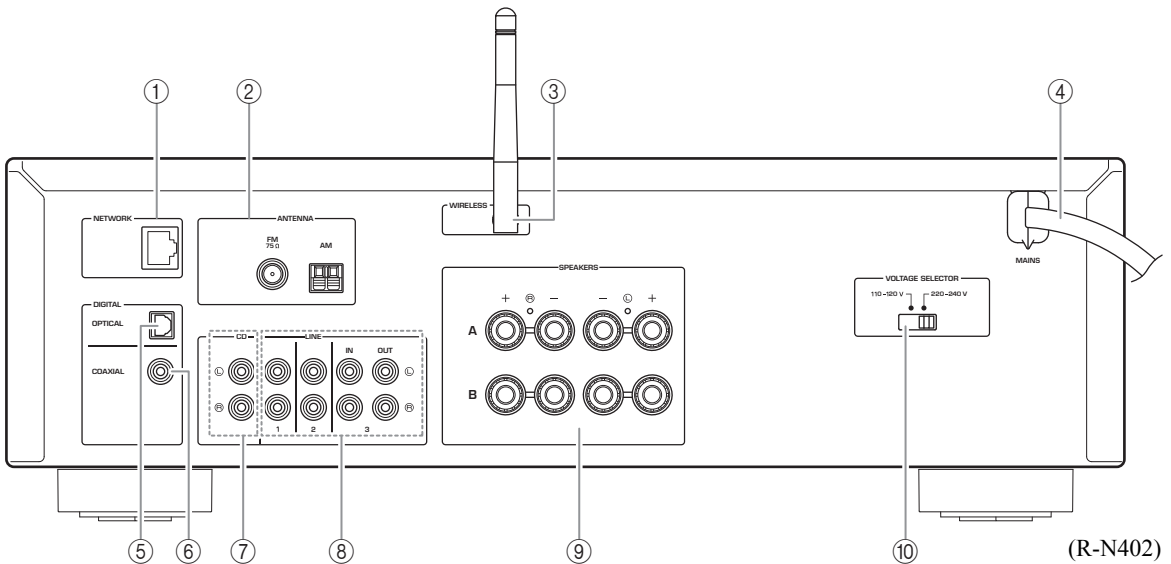

**① NETWORK-uttag**

För anslutning till ett nätverk med en nätverkskabel (sida 13).

**② ANTENNA-kontakter**

För anslutning till radioantenn (sida 12).

**③ Trådlös antenn**

För anslutning till en trådlös nätverksenhet (sida 13).

**④ Nätkabel**

För anslutning till ett vägguttag (sida 13).

**⑤ OPTICAL-uttag**

För anslutning till ljudutrustning som är försedd med optisk digital utgång (sida 10).

**⑥ COAXIAL-uttag**

För anslutning till ljudutrustning som är försedd med koaxial digital utgång (sida 10).

**⑦ CD-uttag**

För anslutning till en CD-spelare (sida 10).

**⑧ LINE 1-3 uttag**

För anslutning av analog ljudutrustning (sida 10).

**⑨ SPEAKERS-kontakter**

För anslutning till högtalare (sida 11).

**⑩ VOLTAGE SELECTOR**

(Endast modeller för Brasilien samt allmänna modeller)

## Fjärrkontroll

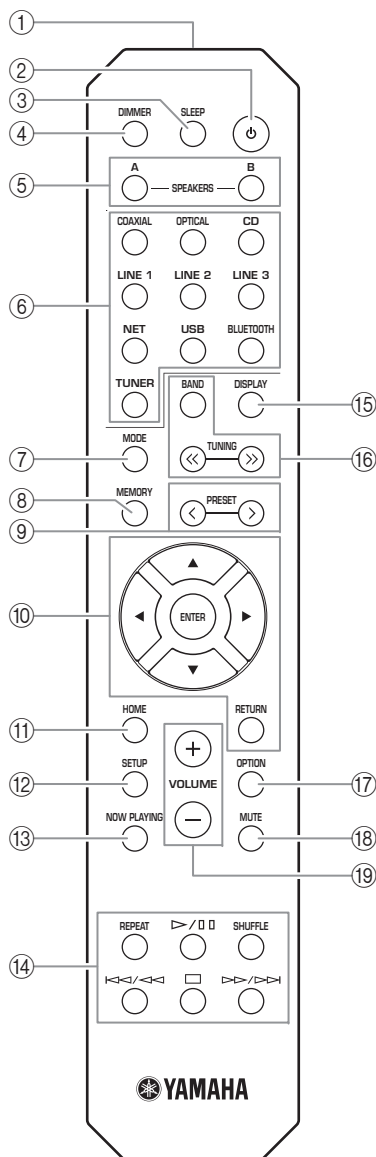

- ① **Sändare för IR-signaler**  
Sänder IR-signaler.
- ② **⏻ (ström)**  
Slår på/stänger av receptorn (standby).
- ③ **SLEEP**  
Ställer in insomningstimer (sida 21).
- ④ **DIMMER**  
Ändrar ljusstyrkan på displayen. Välj mellan 5 nivåer av ljusstyrka genom att trycka på den här knappen upprepade gånger.

- ⑤ **SPEAKERS A/B**  
Slår på och av högtalarparet som är anslutet till SPEAKERS A och/eller SPEAKERS B -kontaktarna på bakpanelen när motsvarande knapp trycks ned.
- ⑥ **Knappar för val av ingång**  
Välj den ingångskälla du vill lyssna på.  
☀️  
NET-knappen är till för nätverkskälla. Tryck upprepade gånger för att välja en önskad nätverkskälla.
- ⑦ **MODE**  
Ställ in FM-bandets mottagningsläge till stereo eller enkanaligt automatiskt (sida 22, 26).
- ⑧ **MEMORY**  
Registrerar den aktuella radiostationen som förinställd när TUNER är vald som ingångskälla (sida 23, 27, 31).  
Registrerar aktuell låt för uppspelning eller strömmande station som förinställd, när NET, USB är vald som ingångskälla (sida 43).
- ⑨ **PRESET </>**  
Påminner om en förinställd radiostation (sida 24, 28, 31) eller låt/strömmande station (sida 43).
- ⑩ **Knappar för navigering i menyer**  
**Markörknappar** Välj en meny eller parameter.  
**ENTER** Bekräftar ett valt objekt.  
**RETURN** Återgår till föregående läge.
- ⑪ **HOME**  
Flyttar upp till översta nivån när musikfiler, mappar, etc väljs.
- ⑫ **SETUP**  
Visar ”SETUP” meny (sida 45).
- ⑬ **NOW PLAYING**  
Visar musikinformation om när musikfiler, mappar, etc. väljs.
- ⑭ **Uppspelningsknappar**  
Låter dig spela upp och utföra andra åtgärder för nätverkskällor, *Bluetooth* -apparater och USB-minnesenheter.

### Anmärkning

Yamaha garanterar inte driften av alla *Bluetooth*-apparater och USB-minnesenheter.

⑮ **DISPLAY**

Används för att välja vilken information som ska visas på frontpanelens visningsfönster (sida 20).

⑯ **Manövreringsknappar för radio**

Hantera radion.

**BAND** Ställer in radions tuner/band när TUNER är vald som ingångskälla (sida 22, 26, 30).

**TUNING <</>>** Väljer avsökningsfrekvensen (sida 22, 26) eller en DAB radiostation (sida 30) när TUNER är vald som ingångskälla.

⑰ **OPTION**

Visar "OPTION" meny (sida 44).

⑱ **MUTE**

Stänger av ljudutmatningen.

⑲ **VOLUME +/-**

Ökar eller minskar ljudvolymen.

■ **Installera batterier**

Byt ut alla batterier om du upptäcker att fjärrkontrollens räckvidd minskar. Torka rent batterifacket innan du sätter i nya batterier.

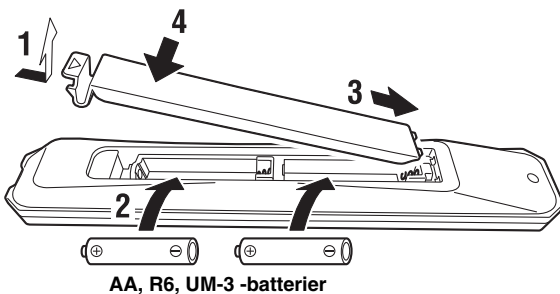

■ **Räckvidd**

Rikta fjärrkontrollen mot fjärrkontrollsensorn på mottagaren inom angiven räckvidd som visas nedan. Inga stora hinder får förekomma mellan fjärrkontrollen och den här apparaten.

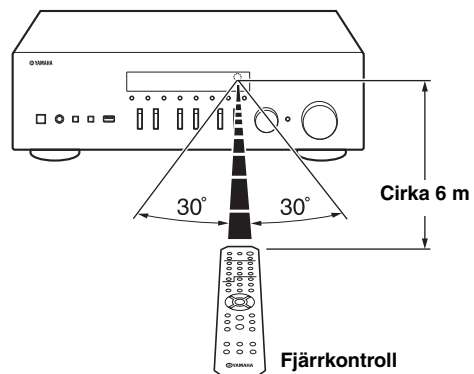

**OBSERVERA**

- Var noga med att inte tappa fjärrkontrollen.
- Om batterierna tar slut ska du genast plocka ut dem ur fjärrkontrollen för att undvika explosion eller syraläckage.
- Kasta omedelbart läckande batterier och var noga med att inte röra vid den läckande substansen. Om den läckande substansen kommer i kontakt med huden eller om du får den i ögonen ska du genast skölja bort den och uppsöka en läkare. Rengör batterifacket noga innan du sätter i nya batterier.
- Använd inte gamla batterier tillsammans med nya. Det kan förkorta livslängden på de nya batterierna eller få de gamla batterierna att börja läcka.
- Använd inte olika typer av batterier (t.ex. alkaliska batterier och manganbatterier) tillsammans. Batterier kan ha olika egenskaper trots att de ser likadana ut.
- Gör dig av med batterierna i enlighet med lokala bestämmelser.
- Förvara batterierna på en plats utom räckhåll för barn. Batterier kan vara farliga om ett barn stoppar dem i munnen.
- Om du inte ska använda receptorn under en längre tid, ta ut batterierna. Annars kommer batterierna slitas ut, vilket kan leda till läckage av batterivätska som kan skada receptorn.

# Anslutningar

Var noga med att ansluta V (vänster) till V, H (höger) till H, ”+” till ”+” och ”-” till ”-”. Om anslutningarna är felaktiga hörs inget ljud från högtalarna, och om högtalarnas polaritet är felaktig kommer ljudet att låta onaturligt och sakna bas. Läs även bruksanvisningen för respektive komponent.

Se till att du använder RCA-kablar för att ansluta ljudenheter.

## OBSERVERA

- Anslut inte receivern eller andra komponenter till nätspänning förrän samtliga anslutningar mellan komponenterna är gjorda.
- Låt inga blottade trådar i högtalarkablarna komma i kontakt med varandra eller med någon metall-del på receivern. Det kan skada apparaten och/eller högtalarna.

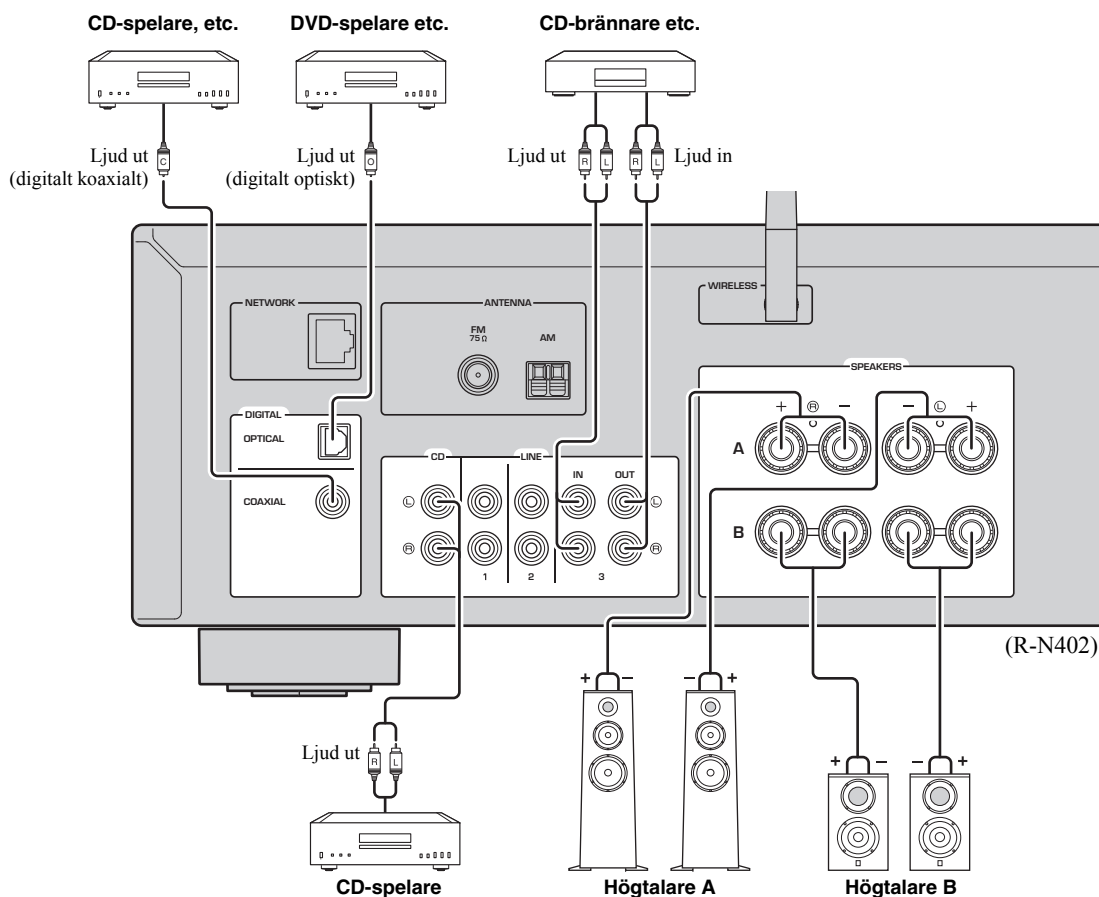

Endast PCM-signaler kan matas in till de digitala (OPTICAL/COAXIAL) uttagen på denna receiver.

## Anmärkning

Bunta inte ihop ljudkablar och högtalarkablar tillsammans med strömkabeln. Sådan åtgärd kan generera brus.



## Anslutning av högtalare

### Ansluta högtalarkablar

- Skala bort cirka 10 mm av isoleringen från ändarna av högtalarkablarna och tvinna ihop de blottade trådarna av kabeln.
- Lossa högtalarkontakten.
- För in de blottade trådarna på högtalarkabeln i öppningen på sidan (uppe till höger eller nere till vänster) av kontakten.
- Dra åt utgången.

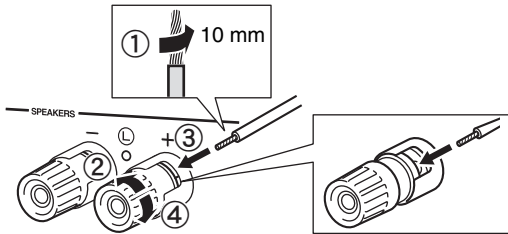

Röd: positiv (+)  
Svart: negativ (-)

### Ansluta via banankontakt (Endast för Nordamerika, Australien, Brasilien, och allmänna modeller)

Dra åt vredet och därefter för in banankontakten i slutet av motsvarande kontakt.

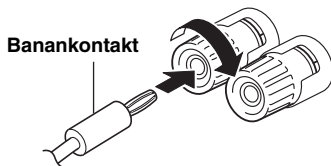

#### Anmärkning

När du kopplar högtalarkablarna till högtalaranslutningarna ska du endast föra in de blottade trådarna. Om du för in isolerad kabel kan anslutningen bli svag och därmed kanske inget ljud hörs.

#### OBSERVERA

Anslut högtalare med en impedans som visas nedan. Om du ansluter högtalare med en alltför låg impedans, kan denna receiver överhettas.

Anslutning av högtalare	Högtalarimpedans
SPEAKERS A eller SPEAKERS B	8Ω eller högre
SPEAKERS A och SPEAKERS B	16Ω eller högre (med undantag för Nordamerika-modellen)
Dubbla kablar (bi-wire)	8Ω eller högre

### Anslutning med dubbla kablar

En bi-wire-anslutning separerar bashögtalarsektionen från den kombinerade mellanregister- och diskant högtalarsektionen. En bi-wire-kompatibel högtalare har fyra kontakter med polskruvar. Dess kontaktpar gör det möjligt att dela upp högtalaren i två oberoende sektioner. Med dessa anslutningar är mellanregister- och diskantelementen kopplade till det ena kontaktparet och buselementet till det andra kontaktparet.

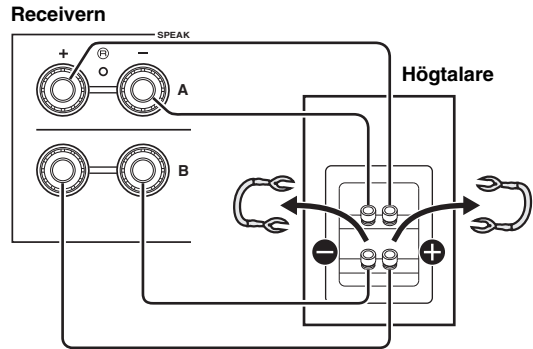

Anslut den andra högtalaren till det andra kontaktparet på samma sätt.

#### Anmärkning

När anslutning med dubbla kablar ska göras, ta bort kortslutningsbryggorna eller -kablarna på högtalarna. För mer information om högtalare se bruksanvisningar.



För att anslutning av dubbla kablar, tryck på SPEAKERS A och SPEAKERS B (sida 8) så att båda indikatorer för högtalare ("SP A" och "SP B") tänds på frontpanelens visningsfönster.

## Ansluta FM/AM antenner (R-N402)

Anslut den medföljande FM/AM-antennen till receptorn. Fäst änden av FM-antennen på en vägg, och placera AM-antennen.

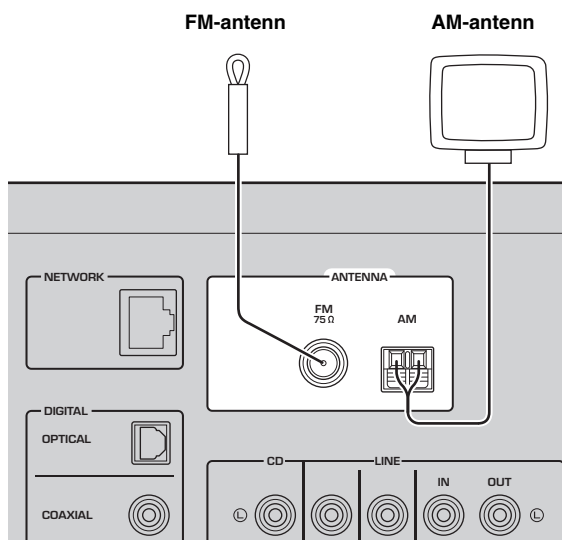

### Anmärkningar

- Anslut en utomhusantenn om mottagningskvaliteten är dålig.
- Använd enbart bara den längd av kabeln som behövs från AM-antennenheten.
- Kablarna från AM-antennen har ingen polaritet.

### ■ Montera den medföljande AM-antennen

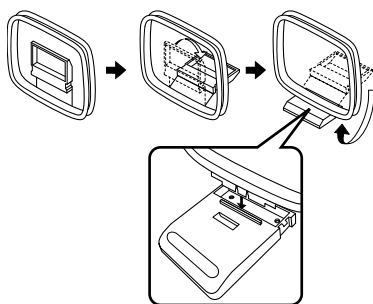

### ■ Anslutning av kabeln till AM-antennen

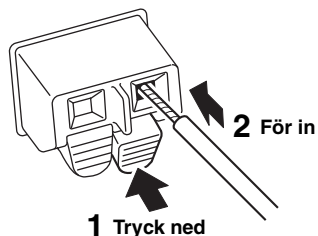

## Anslutning av DAB/FM-antennen (R-N402D)

Anslut den medföljande DAB/FM-antennen till denna receiver och fäst antennens ändar till en vägg.

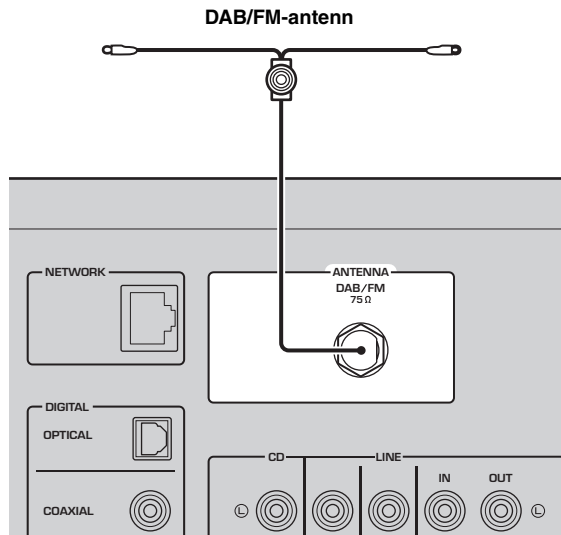

### Anmärkningar

- Anslut en utomhusantenn om mottagningskvaliteten är dålig.
- Antennen ska sträckas ut horisontellt.

## Anslutning av nätverkskabeln

Anslut receivern till din router via en STP-nätverkskabel (CAT-5 eller högre, rak kabel) (finns i handeln).

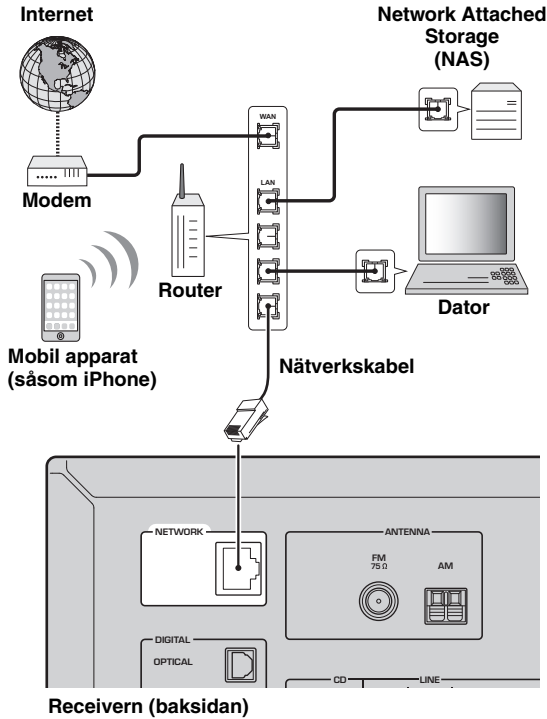

## Förbereda en trådlös antenn

Om du ansluter receivern trådlöst, upprätta då den trådlösa antennen. För information om hur du ansluter receivern till ett trådlöst nätverk, se ”Anslutning till ett nätverk” (sida 14).

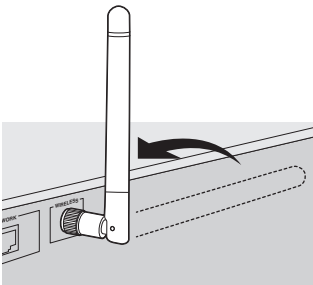

### Anmärkning

Använd inte överdriven kraft mot antennen. Sådan åtgärd kan skada antennen.

## Ansluta nätkabeln

Anslut nätkabeln till ett vägguttag när samtliga anslutningar har slutförts.

### OBSERVERA

Endast modeller för Brasilien samt allmänna modeller: Innan du ansluter nätkabeln, var noga med att ställa om VOLTAGE SELECTOR på receivern till den lokala nätspänningen. Felaktig inställning av VOLTAGE SELECTOR kan orsaka brand och skador på receivern.

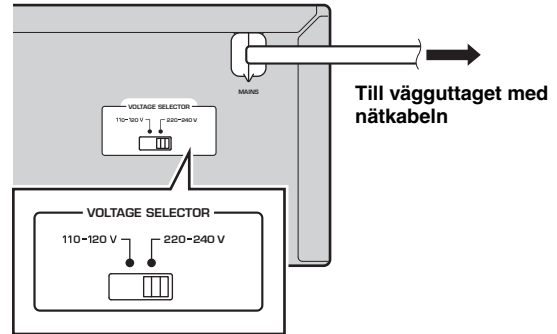

## Slå på receivern

Tryck på  $\phi$  (ström) när du vill slå på receivern.

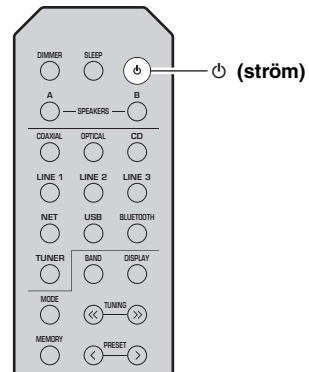

# Anslutning till ett nätverk

Det finns flera metoder att ansluta receivern till ett trådlöst nätverk. Välj en anslutningsmetod beroende på miljön.

## Anmärkningar

- Vissa säkerhetsprogram installerade på datorn eller brandväggsinställningarna för dina nätverksenheter (t.ex. en router) kan blockera receiverns åtkomst till nätverksenheter eller Internet. Konfigurera i sådana fall säkerhetsprogrammen eller brandväggsinställningarna på lämpligt sätt.
- Varje server måste vara ansluten till samma undernät som receivern.
- Om du vill använda tjänsten via Internet, rekommenderas att du har en bredbandsanslutning.
- När du spelar en högupplöst ljudkälla via nätverket, rekommenderar vi att du ansluter en kabel till routern för stabil uppspelning.

## WAC (Wireless Accessory Configuration)

Om du slår på strömmen på receivern strax efter att du köpt eller initierat den, kommer receivern automatiskt att använda nätverksinställningarna för iOS-apparaten (iPhone/iPad/iPod touch) och försöker ansluta till ett trådlöst LAN (om inte receivern redan är ansluten till ett trådbundet LAN).

Om du har en iOS-apparat, följer du proceduren från steg 6 i avsnittet "Delning av inställningen för iOS-apparaten" (sida 15). Om du planerar att ansluta receivern trådlöst med en annan metod, tryck på RETURN för att lämna den aktuella skärmen, och fortsätt sedan vidare till ett av avsnitten nedan.



WAC  
R-N402 XXXXXX  
R-N402 (exempel)

## ■ Anslutning med appen MusicCast CONTROLLER

Se Installationsguide för MusicCast för mer information.

## ■ Anslutning med en trådlös router (åtkomstpunkt)

Anslut till nätverket med den metod som anges nedan och som motsvarar din omgivning.

Anslutning med WiFi inställningen för iOS-apparat (iPhone / iPad / iPod touch)

Dela med Wi-Fi inställningen för iOS-apparaten (sida 15)

Anslutning med hjälp av WPS tryckknappsconfigurationen på den trådlösa routern (eller åtkomstpunkt)

Använd WPS tryckknappsconfigurationen (sida 16)

Anslutning med en trådlös routern (åtkomstpunkt) utan WPS tryckknappsconfigurationen

Ställa in nätverksanslutningen manuellt (sida 17)

## ■ Anslutning till en router med en kabel

Ansluta med hjälp av funktionen DHCP-servern på routern

Du kan ansluta dig till nätverket genom att helt enkelt upprätta en trådbunden anslutning (sida 13)

- För information om hur du anger IP-adressen och andra menyalternativ, se sidan 46.
- För att växla från en trådlös LAN-anslutning till en trådbunden LAN-anslutning, ställ in "Connection" under inställningsmenyn för "Network" till "Wired" (sida 46).

## ■ Anslut utan en trådbunden eller trådlös router (åtkomstpunkt)

Trådlös anslutning till en mobil apparat (Wireless Direct)

Anslut trådlöst med Wireless Direct (sida 18)

## Anmärkning

När receivern är ansluten till nätverket med trådlöst direkt, kan den inte ansluta till någon annan trådlös router (åtkomstpunkt). För att spela upp innehåll från Internet, anslut receivern till ett nätverk med en trådbunden eller trådlös router (åtkomstpunkt).

## Delning av inställningen för iOS-apparaten

Du kan enkelt ställa in en trådlös anslutning genom att tillämpa anslutningsinställningarna på iOS-apparaterna (iPhone/iPad/iPod touch).

Innan du fortsätter, kontrollera att din iOS-apparat är ansluten till en trådlös router (åtkomstpunkt).

### Anmärkningar

- Om du utför följande procedur, kommer alla nätverksinställningar att initieras.
- Den här configurationen fungerar inte om säkerhetsprotokollet för den trådlösa routern (åtkomstpunkt) är WEP. Om så är fallet, använd en annan anslutningsmetod.

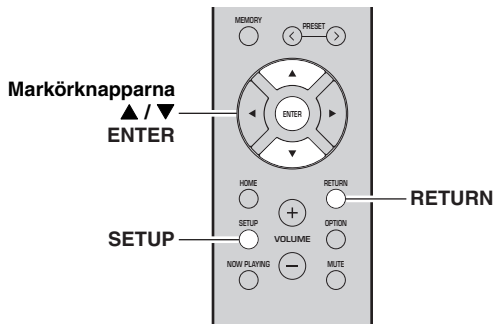

**1 Tryck på SETUP.**

**2 Använd markörknapparna (▲ / ▼) för att välja "Network" och tryck på ENTER.**



För att återgå till den tidigare inställningen, tryck på RETURN.

**3 Använd markörknapparna (▲ / ▼) för att välja "Connection" och tryck på ENTER.**

**4 Använd markörknapparna (▲ / ▼) för att välja "Wireless" och tryck på ENTER.**

WIRELESS  
WPS

**5 Använd markörknapparna (▲ / ▼) för att välja "Share Setting" och tryck sedan på ENTER två gånger.**

**6 På iOS-apparaten, välj den receiver som AirPlay-högtalare i Wi-Fi-skärmen.**

### Exempelvis (iOS 9)

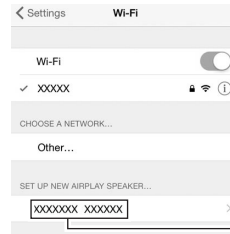

Namnet på denna receiver

**7 Kontrollera att fältet för "Network" är inställt på önskat nätverk och sedan på "Next".**



Knacka här för att starta installationen

Nätverket som valts

När delningsprocessen är klar, ansluts receivern automatiskt till det valda nätverket (åtkomstpunkt). När inställningen är klar, kontrollera om receivern är ansluten till ett trådlöst nätverk (sida 19).

## Med hjälp av WPS tryckknappsconfigurationen

Du kan enkelt ställa in en trådlös anslutning med ett tryck på WPS knappen.

### Anmärkning

Den här konfigurationen fungerar inte om säkerhetsmetoden för den trådlösa routern (åtkomstpunkt) är WEP. Om så är fallet, använd en annan anslutningsmetod.

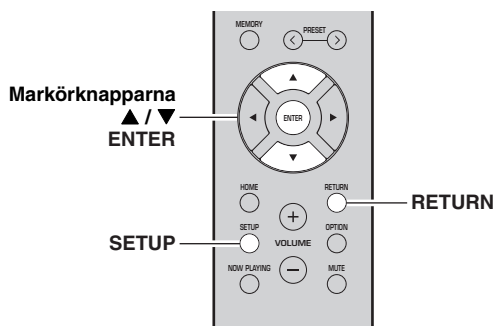

### Om WPS

WPS (Wi-Fi skyddad inställning) är en standard som fastställts av Wi-Fi Alliance, som tillåter ett enkelt upprättande av ett trådlöst hemnätverk.

**1 Tryck på SETUP.**

**2 Använd markörknapparna (▲ / ▼) för att välja "Network" och tryck på ENTER.**



För att återgå till den tidigare inställningen, tryck på RETURN.

**3 Använd markörknapparna (▲ / ▼) för att välja "Connection" och tryck på ENTER.**

**4 Använd markörknapparna (▲ / ▼) för att välja "Wireless" och tryck på ENTER.**

**5 Tryck på ENTER två gånger.**  
"Connecting" visas på frontdisplayen.

**6 Tryck på WPS knappen på den trådlösa routern (åtkomstpunkt).**  
När anslutningsprocessen är klar, visas "Completed" i frontdisplayen. När inställningen är klar, kontrollera om receivern är ansluten till ett trådlöst nätverk (sida 19).  
Om "Not connected" visas, upprepa från steg 1 eller försök med en annan anslutningsmetod.

**7 För att avsluta menyn, tryck på SETUP.**

## Ställa in den trådlösa nätverksanslutningen manuellt

Innan du utför följande procedur, kontrollera säkerhetsmetoden och säkerhetsnyckeln på den trådlösa routern (åtkomstpunkt).

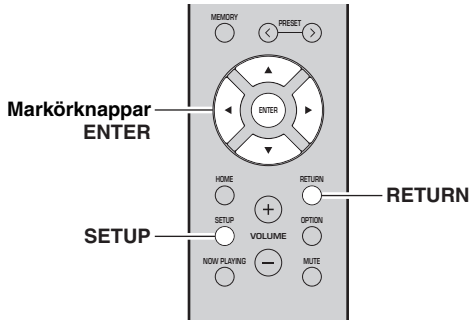

**1** Tryck på **SETUP**.

**2** Använd markörknapparna (▲ / ▼) för att välja "Network" och tryck på **ENTER**.



För att återgå till den tidigare inställningen, tryck på **RETURN**.

**3** Använd markörknapparna (▲ / ▼) för att välja "Connection" och tryck på **ENTER**.

**4** Använd markörknapparna (▲ / ▼) för att välja "Wireless" och tryck på **ENTER**.

**5** Använd markörknapparna (▲ / ▼) för att välja "ManualSetting" och tryck på **ENTER**.



**6** Använd markörknapparna (▲ / ▼) för att välja "SSID" och tryck på **ENTER**.



**7** Använd markörknapparna för att ange SSID på den trådlösa routern (åtkomstpunkt), och tryck på **RETURN** till tidigare tillstånd.

Använd markörknapparna (▲/▼) för att välja ett tecken och markörknapparna (◀/▶) för att flytta på redigeringspositionen.

Du kan infoga / radera ett tecken, genom att trycka på **PRESET >** (infoga) eller **PRESET <** (radera).

**8** Använd markörknapparna (▲ / ▼) för att välja "Security" och tryck på **ENTER**.



**9** Använd markörknapparna (◀ / ▶) för att välja önskad säkerhetsmetod och **RETURN**.

### Inställningar

None, WEP, WPA2-PSK (AES), Mixed Mode

### Anmärkning

Om du väljer "None", kan anslutningen vara osäker eftersom kommunikationen inte är krypterad.

**10** Använd markörknapparna (▲ / ▼) för att välja "Security Key" och tryck på **ENTER**.



**11** Använd markörknapparna för att ange säkerhetsnyckeln på den trådlösa routern (åtkomstpunkt), och tryck på **RETURN** till tidigare inställning.

Om du väljer "WEP" i steg 9, ange antingen en sträng på 5 till 13 tecken eller 10 till 26 hexadecimala siffror. Om du väljer "WPA2-PSK (AES)" eller "Mixed Mode" i steg 10, ange antingen en sträng på 8 till 63 tecken eller 64 hexadecimala siffror.

Använd knapparna på fjärrkontrollen som som beskrivs i steg 7 för att ange nyckeln.

**12** Använd markörknapparna (▲ / ▼) för att välja "Connect [ENT]" och tryck på **ENTER** för att spara inställningen.

Om "ERROR" visas, kontrollera SSID och säkerhetsnyckeln på den trådlösa routern (åtkomstpunkt) och upprepa från steg 6.

Om "ERROR" inte visas, är du ansluten. Kontrollera om receivern är ansluten till ett trådlöst nätverk (sida 19).

**13** För att avsluta menyn, tryck på **SETUP**.

## Anslutning av en mobil apparat till receivern direkt (Wireless Direct)

Genom att använda Wireless Direct, kan denna receiver fungera som en åtkomstpunkt för trådlöst nätverk som mobila apparater kan anslutas direkt till.

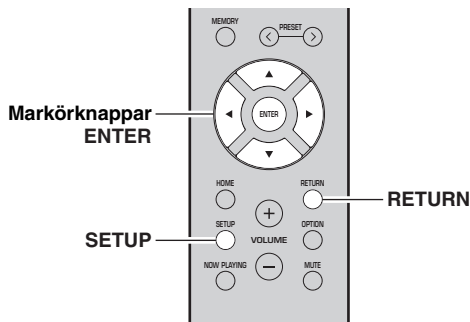

### Anmärkning

När receivern är ansluten till nätverket med Wireless Direct, kan den inte anslutas till några andra trådlösa routrar (åtkomstpunkt). För att spela upp innehåll från Internet, anslut receivern till ett nätverk med en trådbunden eller trådlös router (åtkomstpunkt).

### 1 Tryck på SETUP.

### 2 Använd markörknapparna (▲ / ▼) för att välja "Network" och tryck på ENTER.



För att återgå till den tidigare inställningen, tryck på RETURN.

### 3 Använd markörknapparna (▲ / ▼) för att välja "Connection" och tryck på ENTER.

### 4 Använd markörknapparna (▲ / ▼) för att välja "W.Direct" och tryck på ENTER.



### 5 Tryck på ENTER för att visa SSID på denna receiver, och tryck på RETURN för att återgå till tidigare tillstånd.

### 6 Använd markörknapparna (▲ / ▼) för att välja "Security" och tryck på ENTER.



### 7 Använd markörknapparna (◀ / ▶) för att välja önskad säkerhetsmetod och tryck på RETURN.

#### Inställningar

None, WPA2-PSK (AES)

#### Anmärkning

Om du väljer "None", kan anslutningen vara osäker eftersom kommunikationen inte är krypterad.

### 8 Använd markörknapparna (▲ / ▼) för att välja "Security Key" och tryck på ENTER.



### 9 Använd markörknapparna för att ange säkerhetsnyckeln på denna receiver och tryck på RETURN för tidigare inställning.

Ange antingen en sträng på 8 till 63 tecken eller 64 hexadecimala siffror.

Använd markörknapparna (▲/▼) för att välja ett tecken och markörknapparna (◀/▶) för att flytta på redigeringspositionen.

Du kan infoga / radera ett tecken, genom att trycka på PRESET > (infoga) eller PRESET < (radera).

### 10 Använd markörknapparna (▲ / ▼) för att välja "Connect [ENT]" och tryck på ENTER för att spara inställningen.

SSID och information om säkerhetsnyckel krävs för installation av en mobil apparat.

När du väljer "SSID" i steg 5, kan du visa SSID konfigurationen för den här receivern. SSID kan ändras med hjälp av markörknapparna.

### 11 Konfigurera WiFi-inställningar för en mobil apparat.

Mer information om inställningarna på din mobila apparat, se bruksanvisningen för den mobila apparaten.

- (1) Aktivera WiFi-funktionen på den mobila apparaten.
- (2) Välj SSID för denna receiver från listan över tillgängliga åtkomstpunkter.
- (3) När du uppmanas att ange ett lösenord anger du säkerhetsnyckeln som visas i steg 9.

Om "ERROR" visas, kontrollera säkerhetsnyckeln på receivern och upprepa steg 11.

Om "ERROR" inte visas, är du ansluten. Kontrollera om receivern är ansluten till ett trådlöst nätverk (sida 19).

### 12 För att avsluta menyn, tryck på SETUP.



## Bekräfta status för nätverksanslutningen

Utför följande procedur för att kontrollera receivers anslutning till ett nätverk.

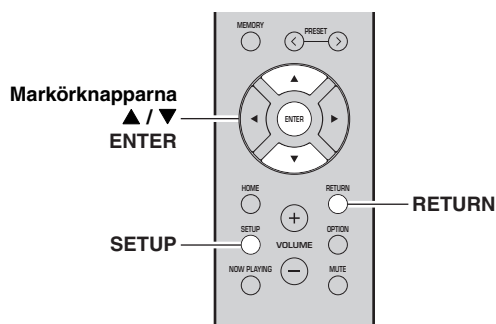

- 1** Tryck på **SETUP**.
  - 2** Använd markörknapparna (▲ / ▼) för att välja "Network" och tryck på **ENTER**.
- ☀️  
För att återgå till den tidigare inställningen, tryck på **RETURN**.
- 3** Använd markörknapparna (▲ / ▼) för att välja "Information" och tryck på **ENTER**.
  - 4** Använd markörknapparna (▲ / ▼) för att välja "STATUS".



När "Connect" visas, har receivern anslutits till ett nätverk. Om "Disconnect" visas, återställ anslutningen.

- 5** För att avsluta menyn, tryck på **SETUP**.

# Uppspelning

## Spelar upp en källa

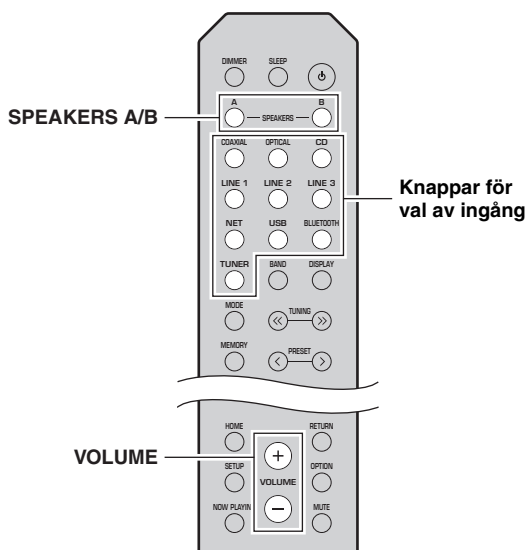

## Växla information på frontpanelens visningsfönster

När du väljer en nätverkskälla eller USB-enhet som ingångskälla, kan du växla uppspelningsinformationen på frontpanelens visningsfönster.

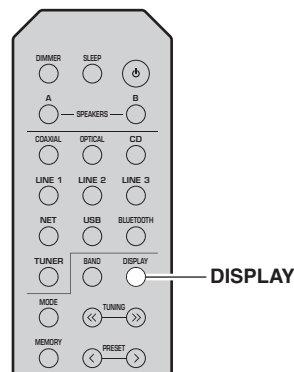

- 1 Tryck på någon av knapparna för val av ingång för att välja ingångskälla som du vill lyssna på.
- 2 Tryck på SPEAKERS A och/eller SPEAKERS B för att välja högtalare A och/eller högtalare B.

### Anmärkningar

- När en uppsättning högtalare är ansluten via dubbla kabelanslutningar, eller när du använder två uppsättningar högtalare samtidigt (A och B), se till att "SP A" och "SP B" visas på de främre displayen.
- Stäng av högtalarna när du lyssnar via hörlurar.

- 3 Spela upp källan.

- 4 Tryck på VOLUME +/- för att öka eller minska ljudvolymen.



- Du kan justera tonkvaliteten med hjälp av BASS +/- och TREBLE +/- på frontpanelen (sida 5).
- Du kan också justera högtalarbansen med hjälp av "Balance" alternativet i "SETUP"-menyn (sida 48).

- 1 Tryck på DISPLAY.

Varje gång du trycker på knappen ändras det visade objektet.



Ca 3 sekunder senare, visas motsvarande information för det visade objektet.



Ingångskälla	Objekt
Bluetooth	Track (låttitel), Artist (artistnamn), Album (namn på album)
Server AirPlay USB	Track (låttitel), Artist (artistnamn), Album (namn på album), Time (spelad tid)
Net Radio	Track (låttitel), Album (namn på album), Time (spelad tid), Station (namn på station)

## Använda insomningstimer

Använd denna funktion för att automatiskt ställa receivern i standbyläge efter en viss tid. Funktionen insomningstimer är användbar när du går och lägger dig, medan receivern spelar upp.

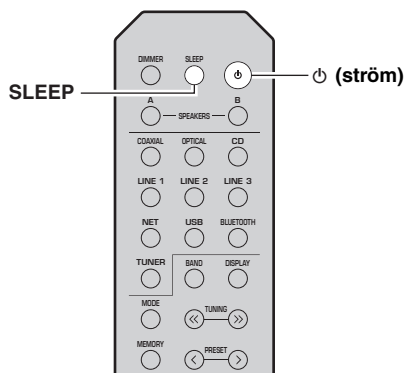

### Anmärkning

Insomningstimeren kan endast anges med fjärrkontrollen.

### 1 Tryck på SLEEP upprepade gånger är för att ställa in tidslängden, innan receivern anges i standby-läge.

Varje gång du trycker på SLEEP, ändras frontpanelens visningsfönster enligt nedan.

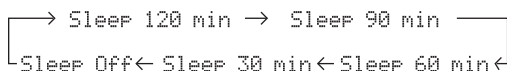

SLEEP-indikatorn blinkar medan du ställer in tiden för insomningstimeren.



Om insomningstimeren ställs, tänds SLEEP-indikatorn på frontpanelens visningsfönster.



- För att inaktivera insomningstimeren, välj "Sleep Off".
- Inställningen insomningstimer kan också avbrytas genom att trycka på ϕ (ström) för att ställa in receivern i standbyläge.

# Lyssna på FM/AM-radio (R-N402)

## Avsökning av FM/AM

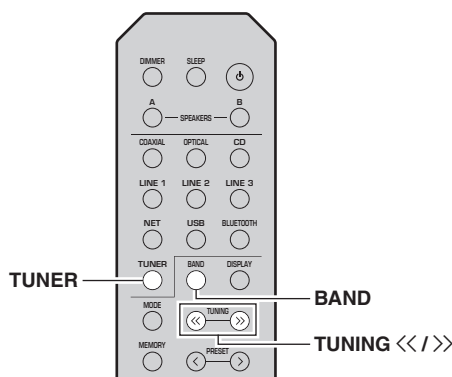

**1 Tryck på TUNER för att välja "TUNER" som ingångskälla.**

**2 Tryck på BAND upprepade gånger för att välja mottagningsband (FM eller AM).**

**3 Tryck och håll TUNING <</>> i mer än en sekund för att börja avsökning.**

Tryck på >> för att ställa in en högre frekvens.  
Tryck på << för att ställa in en lägre frekvens.

Frekvensen på den mottagna stationen visas på frontpanelens visningsfönster.  
Om en sändning tas emot, tänds "TUNED" indikatorn på frontpanelens visningsfönster. Om en stereosändning tas emot, tänds också indikatorn "STEREO".



- Om stationens signaler är svaga, stannar avsökningen inte vid den önskade stationen.
- När signalen för en FM-radiostation är instabil, kan byte till enkanaligt förbättra den.

## ■ Förbättra FM-mottagningen (FM-läge)

Om signalen från radiostationen är svag och ljudkvaliteten inte tillräcklig god, kan du ställa in FM-bandet så att signalen tas emot i enkanaligt läge för att förbättra mottagningen.

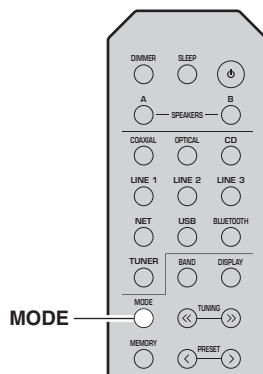

**1 Tryck på MODE upprepade gånger för att välja "Stereo" (automatiskt stereoläge) eller "Mono" (enkanaligt läge) när receiveern är inställd på en FM-station.**

När Mono är vald, hörs FM-sändningar i enkanaligt ljud.

## Anmärkning

STEREO-indikatorn på frontpanelen tänds medan du lyssnar på en station i stereoläge (sida 6).

## Använda förinställda funktioner

Du kan ställa in upp till 40 radiostationer som förinställda. När du har ställt in stationerna kan du enkelt nå dem genom de förinställda numren. Du kan registrera FM-stationer automatiskt som har starka signaler. Om FM-stationerna som du vill lagra har svaga signaler, kan du registrera dem manuellt (sida 23).

## ■ Registrera radiostationer automatiskt (Endast FM-station)

### Anmärningar

- Om du registrerar en station på ett förinställt nummer som redan har en station registrerad, skrivs den tidigare stationen över.
- Om stationen du vill registrera avger en svag signalstyrka, prova på att använda den manuella förinställda avsökningemetoden.
- Endast modeller för Storbritannien och Europa:  
Endast Radiodatasystem-stationer kan förinställas automatiskt.



FM-stationer som registreras som förinställda med hjälp av funktionen automatisk förinställning, kommer att höras i stereo.

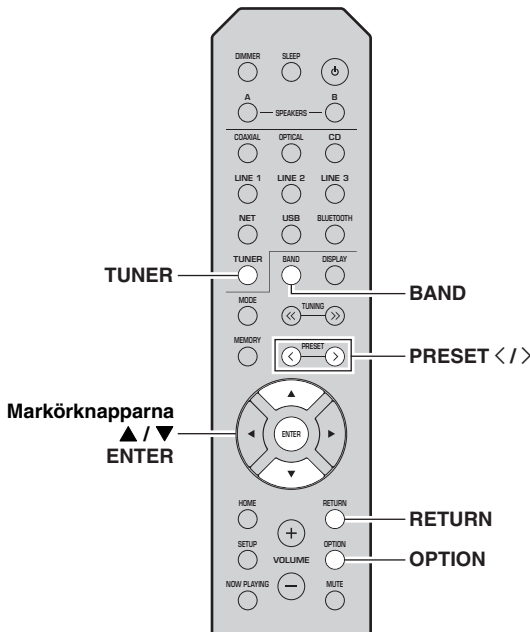

- 1 Tryck på TUNER för att välja "TUNER" som ingångskälla.
- 2 Tryck på OPTION på fjärrkontrollen. "OPTION"-menyn visas (sida 44).
- 3 Använd markörknapparna (▲ / ▼) för att välja "Auto Preset" och tryck sedan på ENTER.



Förinställt nummer      Frekvens

Receivern börjar sedan avsöka FM-bandet 5 sekunder senare från den lägsta frekvensen och uppåt. För att börja avsöka omedelbart, tryck på ENTER.



- Innan avsökningen påbörjas, kan du ange det första förinställda numret som ska användas genom att tryck på PRESET </> eller markörknapparna (▲/▼) på fjärrkontrollen.
- För att avbryta avsökningen, tryck på RETURN.

När avsökningen är klar, visas "FINISH" och sedan återgår displayen till sitt tidigare tillstånd.

## ■ Registrera en radiostation manuellt

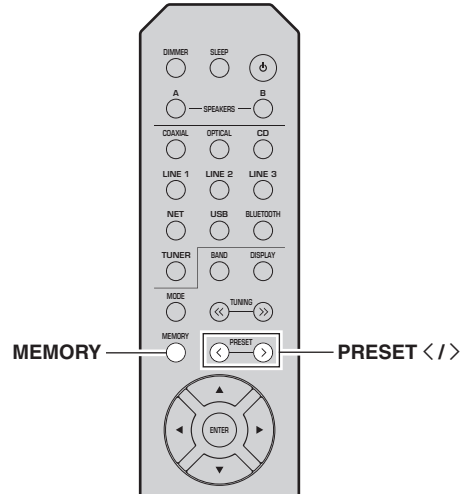

- 1 Ställ in efter önskad radiostation. Se "Avsökning av FM/AM" (sida 22).
- 2 Tryck på MEMORY.
  - ☀️ Du kan hoppa över följande steg och automatiskt registrera den valda stationen på ett tomt förinställt nummer (dvs det förinställda numret som följer det sista förinställda numret som används) genom att hålla ned MEMORY i minst 3 sekunder.
- 3 Tryck på PRESET </> för att välja det förinställda numret som stationen ska registreras på.
  - När du väljer ett förinställt nummer som inte har någon station registrerad, visas meddelandet "Empty" på displayen.

"Empty" (används inte) eller frekvensen som för närvarande är registrerad.
- 4 Tryck på MEMORY.
  - När registreringen är slutförd återgår displayen till det ursprungliga läget.
  - ☀️ Om du vill avbryta registreringen, tryck på RETURN eller utför inga åtgärder under 30 sekunder.

## ■ Hämta en förinställd station

Du kan hämta förinställda stationer som du registrerat med hjälp av antingen en automatisk förinställd station eller manuellt förinställd station.

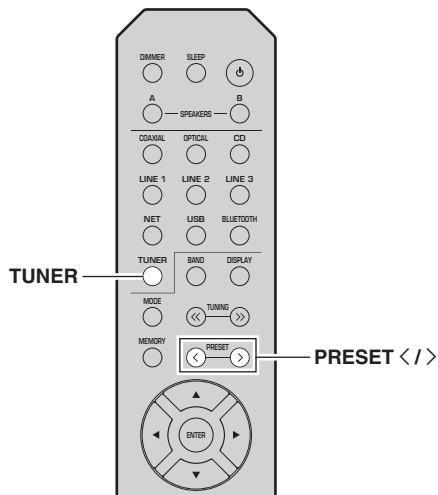

**1 Tryck på TUNER för att välja "TUNER" som ingångskälla.**

**2 Tryck på PRESET </> för att välja ett förinställt nummer.**



- Förinställda nummer som inte har några radiostationer registrerade, hoppas över.
- "No Presets" visas om inga stationer är registrerade.

## ■ Rensa en förinställd radiostation

Du kan rensa radiostationer som är registrerade med förinställda nummer.

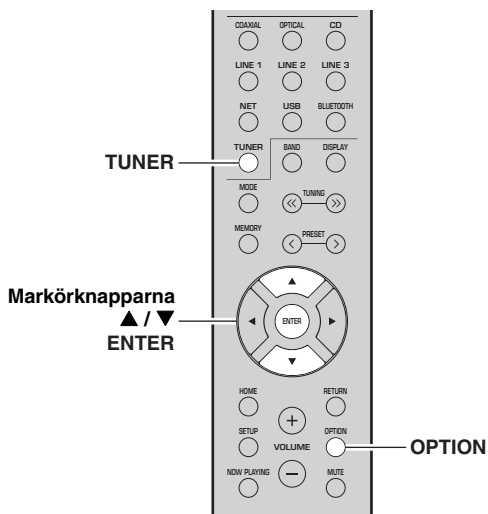

**1 Tryck på TUNER för att välja "TUNER" som ingångskälla.**

**2 Tryck på OPTION.**

**3 Använd markörknapparna (▲ / ▼) för att välja "Clear Preset" och tryck på ENTER.**



Förinställd station som ska rensas

**4 Använd markörknapparna (▲ / ▼) för att välja en förinställd station som ska rensas och tryck sedan på ENTER.**

Om den förinställda stationen rensas, visas "Cleared" och sedan visas nästa i förinställda nummer som används.



**5 Upprepa steg 4 tills alla önskade förinställda stationer är rensade.**

**6 För att lämna "OPTION"-menyn, tryck på OPTION.**

## Radio Data System avsökning (endast för Storbritannien och Europa modeller)

Radio Data System är ett system för dataöverföring som används av FM-stationer i många länder. Receivern kan ta emot olika typer av Radio Data System data, såsom "Program Service", "Program Type", "Radio Text" och "Clock Time", när den är inställd på en Radio Data System sändningsstation.

### ■ Visning av information från Radio Data System

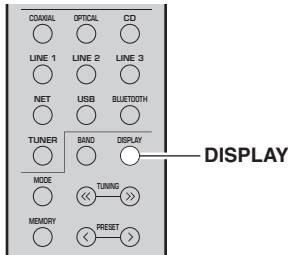

#### 1 Ställa in önskad Radiodatasystem-station.

Vi rekommenderar att du först registrerar radiostationer automatiskt (sida 22) innan du avsöker Radio Data System sändningsstationer.

#### 2 Tryck på DISPLAY.

Varje gång du trycker på knappen ändras det visade objektet.



Objektnamn

Ca 3 sekunder senare, visas motsvarande information för det visade objektet.



Information

<b>Program Service</b>	Namn på serviceprogram
<b>Program Type</b>	Aktuell programtyp
<b>Radio Text</b>	Information om det aktuella programmet
<b>Clock Time</b>	Aktuell tid
<b>Frequency</b>	Frekvens

### Anmärkning

"Program Service", "Program Type", "Radio Text", och "Clock Time" visas inte om radiostationen inte tillhandahåller den Radio Data System tjänsten.

### ■ Mottagning av trafikinformation automatiskt

När "TUNER" har valts som ingångskälla, mottar receiveern automatiskt trafikinformation. Följ anvisningarna nedan för att ställa in stationen med trafikinformation för att aktivera funktionen.

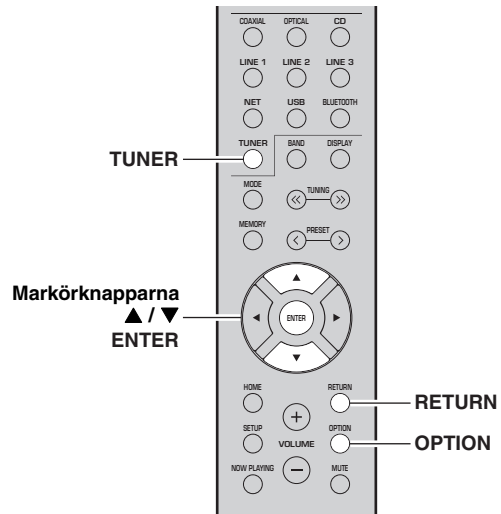

#### 1 När "TUNER" väljs som ingångskälla, tryck på OPTION.

#### 2 Använd markörknapparna (▲ / ▼) för att välja "TrafficProgram" och tryck på ENTER.

Sökning av stationen med trafikinformation börjar om 5 sekunder. Tryck på ENTER igen för att starta sökningen omedelbart.



- För att söka uppåt/nedåt med den aktuella frekvensen, tryck på markörknapparna (▲/▼) medan "READY" visas.
- Om du vill avbryta sökningen, tryck på RETURN.
- Texter inom parentes anger indikatorer på frontpanelens visningsfönster.

Följande skärm visas i 3 sekunder när avsökningen är avklarad.



Stationen med trafikinformation (frekvens)

### Anmärkning

"TP Not Found" visas i 3 sekunder när inga stationer med trafikinformation hittas.

# Lyssna på FM-radio (R-N402D)

## FM-avstämning

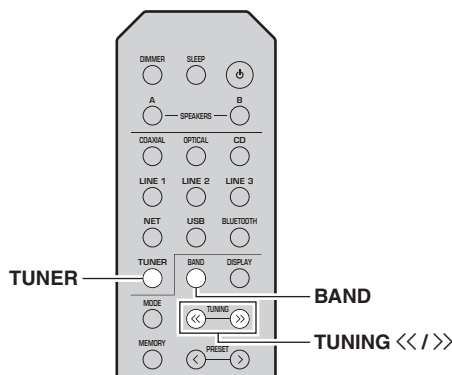

**1 Tryck på TUNER för att välja "TUNER" som ingångskälla.**

**2 Tryck på BAND upprepade gånger för att välja FM-band.**

**3 Tryck och håll TUNING <</>> i mer än en sekund för att börja avsökning.**

Tryck på >> för att ställa in en högre frekvens.  
Tryck på << för att ställa in en lägre frekvens.

Frekvensen på den mottagna stationen visas på frontpanelens visningsfönster.

Om en sändning tas emot, tänds "TUNED" indikatorn på frontpanelens visningsfönster. Om en stereosändning tas emot, tänds också indikatorn "STEREO".



- Om stationens signaler är svaga, stannar avsökningen inte vid den önskade stationen.
- När signalen för en FM-radiostation är instabil, kan byte till enkanaligt förbättra den.

## ■ Förbättra FM-mottagning (FM-läge)

Om signalen från radiostationen är svag och ljudkvaliteten inte tillräcklig god, kan du ställa in FM-bandet så att signalen tas emot i enkanaligt läge för att förbättra mottagningen.

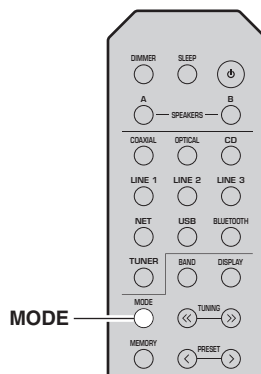

**1 Tryck på MODE upprepade gånger för att välja "Stereo" (automatiskt stereoläge) eller "Mono" (enkanaligt läge) när receiveern är inställd på en FM-station.**

När Mono är vald, hörs FM-sändningar i enkanaligt ljud.

## Anmärkning

STEREO-indikatorn på frontpanelen tänds medan du lyssnar på en station i stereoläge (sida 6).

## Använda förinställda funktioner

Du kan ställa in upp till 40 radiostationer som förinställda. När du har ställt in stationerna kan du enkelt nå dem genom de förinställda numren. Du kan registrera FM-stationer automatiskt som har starka signaler. Om FM-stationerna som du vill lagra har svaga signaler, kan du registrera dem manuellt (sida 27).

## ■ Registrera radiostationer automatiskt

### Anmärningar

- Om du registrerar en station på ett förinställt nummer som redan har en station registrerad, skrivs den tidigare stationen över.
- Om stationen du vill registrera avger en svag signalstyrka, prova på att använda den manuella förinställda avsökningsmetoden.
- Endast modeller för Storbritannien och Europa:  
Endast Radiodatasystem-stationer kan förinställas automatiskt.



FM-stationer som registreras som förinställda med hjälp av funktionen automatisk förinställning, kommer att höras i stereo.



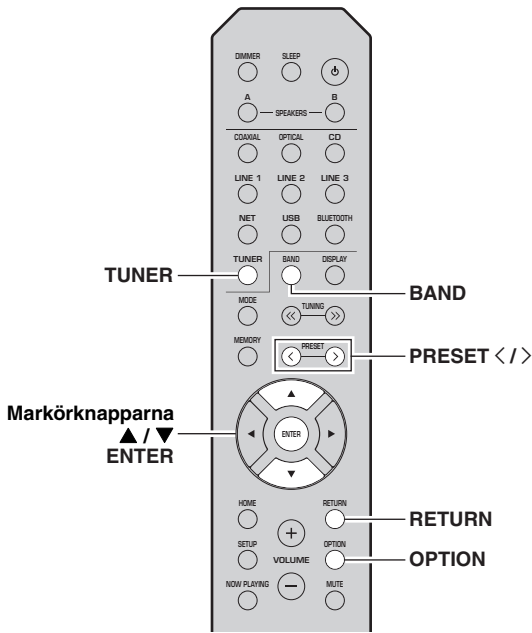

- 1 Tryck på TUNER för att välja "TUNER" som ingångskälla.
- 2 Tryck på OPTION på fjärrkontrollen. "OPTION"-menyn visas (sida 44).
- 3 Använd markörknapparna (▲ / ▼) för att välja "Auto Preset" och tryck sedan på ENTER.



Förinställt nummer      Frekvens

Receivern börjar sedan avsöka FM-bandet 5 sekunder senare från den lägsta frekvensen och uppåt. För att börja avsöka omedelbart, tryck på ENTER.



- Innan avsökningen påbörjas, kan du ange det första förinställda numret som ska användas genom att tryck på PRESET </> eller markörknapparna (▲/▼) på fjärrkontrollen.
- För att avbryta avsökningen, tryck på RETURN.

När avsökningen är klar, visas "FINISH" och sedan återgår displayen till sitt tidigare tillstånd.

## ■ Registrera en radiostation manuellt

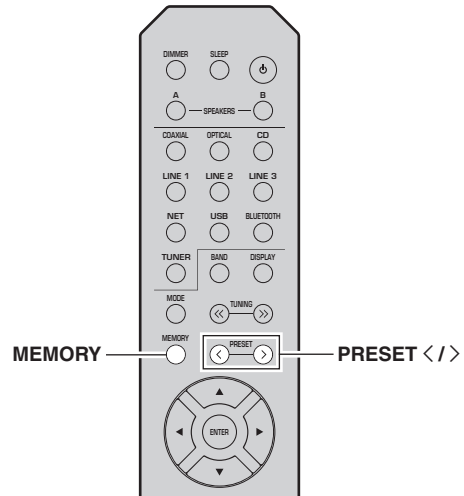

- 1 Ställ in efter önskad radiostation. Se "FM-avstämning" (sida 26).
- 2 Tryck på MEMORY.
  - ☀️ Du kan hoppa över följande steg och automatiskt registrera den valda stationen på ett tomt förinställt nummer (dvs det förinställda numret som följer det sista förinställda numret som används) genom att hålla ned MEMORY i minst 3 sekunder.
- 3 Tryck på PRESET </> för att välja det förinställda numret som stationen ska registreras på.
  - När du väljer ett förinställt nummer som inte har någon station registrerad, visas meddelandet "Empty" på displayen.
- 4 Tryck på MEMORY.
  - ☀️ Om du vill avbryta registreringen, tryck på RETURN eller utför inga åtgärder under 30 sekunder.



"Empty" (används inte) eller frekvensen som för närvarande är registrerad.

## ■ Hämta en förinställd station

Du kan hämta förinställda stationer som registrerats med hjälp av automatisk förinställning av stationer eller manuell förinställning av stationer.

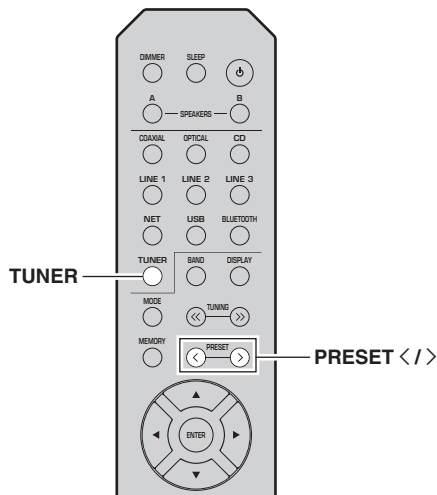

**1 Tryck på TUNER för att välja "TUNER" som ingångskälla.**

**2 Tryck på PRESET </> för att välja ett förinställt nummer.**



- Förinställda nummer som inte har några radiostationer registrerade, hoppas över.
- "No Presets" visas om inga stationer är registrerade.

## ■ Rensa en förinställd radiostation

Rensa radiostationer som är registrerade med förinställda nummer.

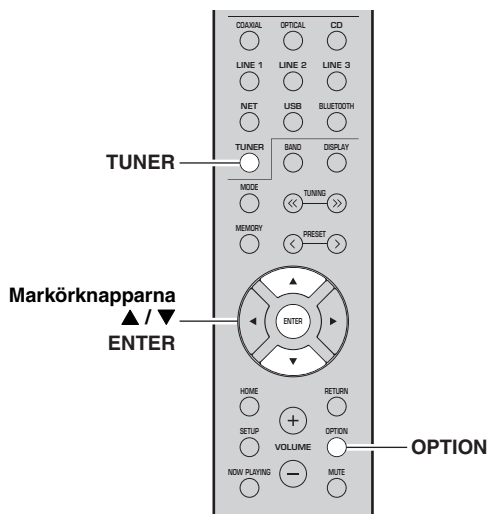

**1 Tryck på TUNER för att välja "TUNER" som ingångskälla.**

**2 Tryck på OPTION.**

**3 Använd markörknapparna (▲ / ▼) för att välja "Clear Preset" och tryck på ENTER.**



Förinställd station som ska rensas

**4 Använd markörknapparna (▲ / ▼) för att välja en förinställd station som ska rensas och tryck sedan på ENTER.**

Om den förinställda stationen rensas, visas "Cleared" och sedan visas nästa i förinställda nummer som används.



**5 Upprepa steg 4 tills alla önskade förinställda stationer är rensade.**

**6 För att lämna "OPTION"-menyn, tryck på OPTION.**

## Radio Data System avsökning (endast för Storbritannien och Europa modeller)

Radio Data System är ett system för dataöverföring som används av FM-stationer i många länder. Receivern kan ta emot olika typer av Radio Data System data, såsom "Program Service", "Program Type", "Radio Text" och "Clock Time", när den är inställd på en Radio Data System sändningsstation.

### ■ Visning av information från Radio Data System

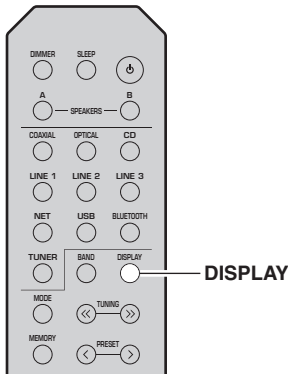

<b>Program Service</b>	Namn på serviceprogram
<b>Program Type</b>	Aktuell programtyp
<b>Radio Text</b>	Information om det aktuella programmet
<b>Clock Time</b>	Aktuell tid
<b>Frequency</b>	Frekvens

#### Anmärkning

"Program Service", "Program Type", "Radio Text", och "Clock Time" visas inte om radiostationen inte tillhandahåller den Radio Data System tjänsten.

## 1 Ställa in önskad Radiodatasystem-station.



Vi rekommenderar att du först registrerar radiostationer automatiskt (sida 26) innan du avsöker Radio Data System sändningsstationer.

## 2 Tryck på DISPLAY.

Varje gång du trycker på knappen ändras det visade objektet.

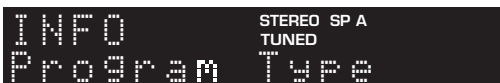

Objektnamn

Ca 3 sekunder senare, visas motsvarande information för det visade objektet.



Information

# Lyssna på DAB-radio (R-N402D)

DAB (Digitala ljudsändningar) använder digitala signaler för klarare ljud och mer stabil mottagning jämfört med analoga signaler. Den här receptorn kan också ta emot DAB+ (en uppgraderad version av DAB) som tillåter fler stationer att använda MPEG-4 ljuddekor (AAC+), som har en mer effektiv överföringsmetod.

## Anmärkning

Den här receptorn stöder endast Band III (174 till 240 MHz).

## Förberedande av DAB-inställning

Innan inställning av DAB-stationer, ska en inledande avsökning utföras. När du väljer DAB för första gången, utförs den första avsökningen automatiskt.

När du vill lyssna på en DAB-station, anslut antennen som beskrivs i ”Anslutning av DAB/FM-antennen (R-N402D)” (sida 12).

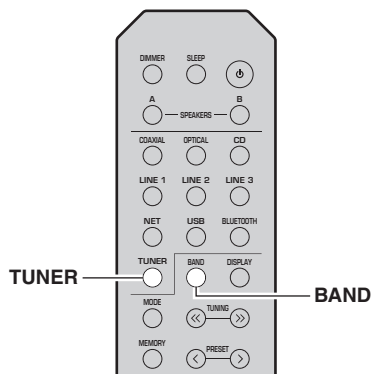

**1 Tryck på TUNER för att välja ”TUNER” som ingångskälla.**

**2 Tryck på BAND för att välja DAB-band.**

Första avsökningen startar. Under avsökningen visas statusförloppet på frontpanelens display. När avsökningen är klar, visas de avsökta stationerna överst på listan på frontpanelens display.



- Om inga DAB radiostationer hittas med den första avsökningen, visas ”Not Found” på frontpanelens visningsfönster, följt av ”Off Air”. Tryck på BAND två gånger för att välja DAB bandet igen och utför en ny avsökning.
- Du kan kontrollera mottagningsstyrkan för varje DAB-kanaletikett (sida 33).
- Om du vill utföra en första avsökning igen efter att några DAB-radiostationer har sparats, välj ”Initiate Scan” (sida 44) i ”OPTION”-menyn. Om du utför en ny avsökning, kommer DAB-radiostationerna som för närvarande är registrerade på förinställda nummer att rensas.

## Välja en DAB-radiostation för mottagning

Du kan välja en DAB-radiostation bland de stationer som lagrats vid den första avsökningen.

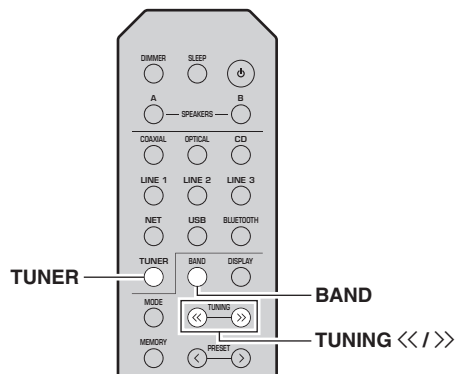

**1 Tryck på TUNER för att välja ”TUNER” som ingångskälla.**

**2 Tryck på BAND för att välja DAB-band.**

**3 Tryck på TUNING <</>> för att välja en DAB-radiostation.**

## Anmärkingar

- ”Off Air” visas när den valda DAB-radiostationen för närvarande inte är tillgänglig.
- När receptorn tar emot en sekundär station, visas ”2” intill ”DAB”.

## Använda funktionen för förinställningar

Du kan registrera upp till DAB 40 radiostationer som förinställda. När du har ställt in stationerna kan du enkelt nå dem genom de förinställda numren.



Du kan registrera upp till 40 favoritradiostationer för var och en av DAB och FM-band.

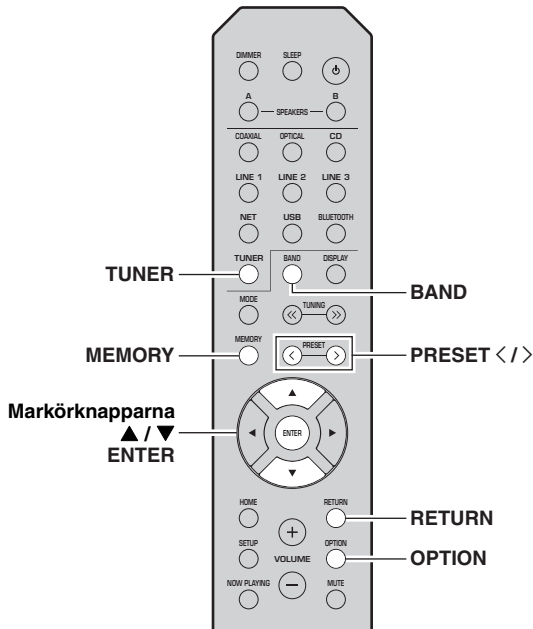

### ■ Registrera en DAB-radiostation

Välj en DAB-radiostation och registrera den till ett förinställt nummer.

**1 Ställa in efter önskad DAB-radiostation. Se "Välja en DAB-radiostation för mottagning" (sida 30).**

**2 Tryck på MEMORY.**



Du kan hoppa över följande steg och automatiskt registrera den valda stationen på ett tomt förinställt nummer (dvs det förinställda numret som följer det sista förinställda numret som används) genom att hålla ned MEMORY i minst 3 sekunder.

**3 Tryck på PRESET </> för att välja det förinställda numret som stationen ska registreras på.**

När du väljer ett förinställt nummer som inte har någon station registrerad, visas meddelandet "Empty" på displayen. När du väljer ett förinställt nummer som redan har en station registrerad, visas meddelandet "Overwrite?" på displayen.



"Empty" (används inte) eller "Overwrite?" (används)

**4 Tryck på MEMORY.**

När registreringen är slutförd återgår displayen till det ursprungliga läget.



Om du vill avbryta registreringen, tryck på RETURN eller utför inga åtgärder under 30 sekunder.

### ■ Hämta en förinställd station

Ställ in en registrerad DAB radiostation genom att välja dess förinställda nummer.

**1 Tryck på TUNER för att välja "TUNER" som ingångskälla.**

**2 Tryck på BAND för att välja DAB-band.**

**3 Tryck på PRESET </> för att välja önskad DAB radiostation.**



- Förinställda nummer som inte har några radiostationer registrerade, hoppas över.
- Om receivern inte har några förinställda stationer, visas "No Presets" på displayen.

## ■ Rensning av förinställda DAB radiostationer

Rensa DAB radiostationer som är registrerade för de förinställda numren.

**1 Tryck på TUNER för att välja "TUNER" som ingångskälla.**

**2 Tryck på BAND för att välja DAB-band.**

**3 Tryck på OPTION för att gå in i "OPTION"-menyn.**

"OPTION"-menyn för TUNER visas (sida 44).

**4 Använd markörknapparna (▲ / ▼) för att välja "Clear Preset" och tryck sedan på ENTER.**

**5 Välj önskat förinställt nummer för radiostationen genom att trycka på markörknapparna (▲ / ▼) upprepade gånger.**

Det valda förinställda numret blinkar på displayen.

**6 Tryck på ENTER igen för att bekräfta.**

"Cleared" visas på displayen. Därefter visas en annan förinställd radiostation i displayen. När det inte finns fler förinställda radiostationer, visas "No Presets", och återgår därefter till "OPTION"-menyn.

För att återgå tillbaka det ursprungliga läget, tryck på RETURN.

## Visar DAB information

Denna receiver kan ta emot olika typer av DAB information när den är inställd på en DAB radiostation.

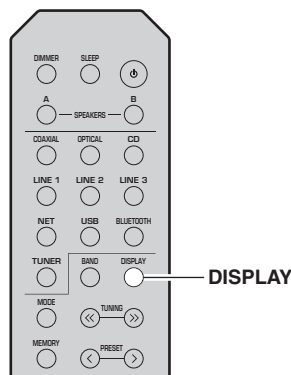

**1 Tryck på TUNER för att välja "TUNER" som ingångskälla.**

**2 Ställa in efter önskad DAB-radiostation.**

**3 Tryck på DISPLAY.**

Varje gång du trycker på knappen ändras det visade objektet.



Objektnamn

Det valda objektet följt av en kort beskrivning som visas och sedan visas den motsvarande informationen för objektet.



Information

Val	Beskrivning
Service Label	Namnet på stationen
DLS (Dynamic Label Segment)	Information om den aktuella stationen
Ensemble Label	Namn på ensemble
Program Type	Radiostationens genre
Date And Time	Aktuellt datum och tid
Audio Mode	Ljudläge (mono/stereo) och bithastighet
CH Label/Freq.	Kanalens etikett och frekvens
Signal Quality	Kvaliteten på signalmottagning (0 [ingen] till 100 [bäst])

### Anmärkning

Viss information kanske inte är tillgänglig beroende på den valda DAB-radiostation.

## Kontrollerar mottagningsstyrka för varje DAB-kanaletikett

Du kan kontrollera mottagningsstyrkan för varje DAB-kanaletikett (0 [ingen] till 100 [bäst]).

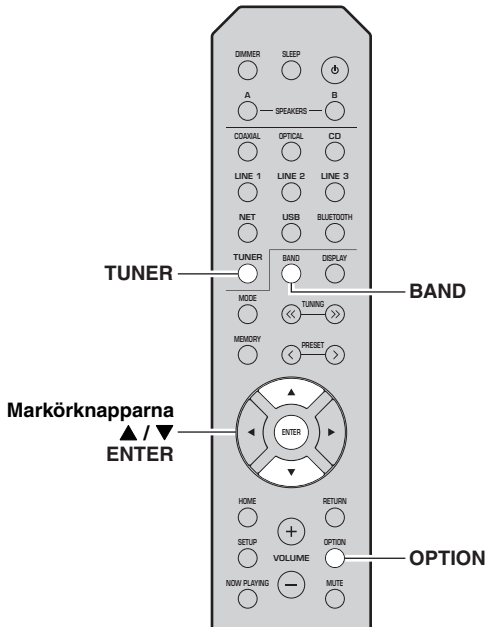

### Information om DAB-frekvens

Den här receivern stöder endast Band III (174 till 240 MHz).

Frekvens	Kanaletikett	Frekvens	Kanaletikett
174,928 MHz	5A	208,064 MHz	9D
176,640 MHz	5B	209,936 MHz	10A
178,352 MHz	5C	211,648 MHz	10B
180,064 MHz	5D	213,360 MHz	10C
181,936 MHz	6A	215,072 MHz	10D
183,648 MHz	6B	216,928 MHz	11A
185,360 MHz	6C	218,640 MHz	11B
187,072 MHz	6D	220,352 MHz	11C
188,928 MHz	7A	222,064 MHz	11D
190,640 MHz	7B	223,936 MHz	12A
192,352 MHz	7C	225,648 MHz	12B
194,064 MHz	7D	227,360 MHz	12C
195,936 MHz	8A	229,072 MHz	12D
197,648 MHz	8B	230,784 MHz	13A
199,360 MHz	8C	232,496 MHz	13B
201,072 MHz	8D	234,208 MHz	13C
202,928 MHz	9A	235,776 MHz	13D
204,640 MHz	9B	237,488 MHz	13E
206,352 MHz	9C	239,200 MHz	13F

- Tryck på TUNER för att välja "TUNER" som ingångskälla.
- Tryck på BAND för att välja DAB-band.
- Tryck på OPTION för att gå in i "OPTION"-menyn.  
"OPTION"-menyn för TUNER visas (sida 44).
- Använd markörknapparna (▲ / ▼) för att välja "Tune Aid" och tryck på ENTER.
- Använd markörknapparna (▲ / ▼) för att välja den önskade DAB-kanaletiketten.



DAB-kanaletikett

Mottagningsstyrka

# Uppspelning av musik via *Bluetooth*

Du kan spela upp musikfiler som sparats på en *Bluetooth*-apparat (till exempel mobil apparat) på receivern. Se också användarmanualen för din *Bluetooth*-apparat.

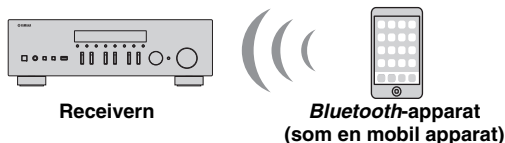

## Anmärkningar

- För att använda *Bluetooth*-funktionen, ställ in "Bluetooth" (sida 47) i "SETUP"-menyn till "On".
- En *Bluetooth*-apparat kan kanske inte upptäckas av receivern eller vissa funktioner kanske inte är kompatibla, beroende på modell.



Du kan överföra ljud till *Bluetooth* högtalare eller hörlurar genom att använda appen MusicCast CONTROLLER. Ljudutgången kan endast väljas från appen MusicCast CONTROLLER.

## Ansluta en *Bluetooth*-apparat (ihopparning)

Innan du kan ansluta en *Bluetooth*-apparat till receivern för första gången, krävs en åtgärd om ihopparning. Ihopparning är en åtgärd som registrerar *Bluetooth*-apparaten med varandra i förväg. När ihopparningen har avslutats, kommer efterföljande återanslutning bli lätt, även efter att *Bluetooth*-anslutningen kopplats från.

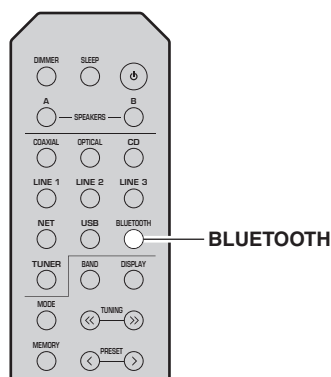

### 1 Tryck på BLUETOOTH för att välja "Bluetooth" som ingångskälla.

Om en annan *Bluetooth*-apparat redan är ansluten, koppla från *Bluetooth*-anslutning innan du utför en åtgärd för ihopparning.

### 2 Slå på *Bluetooth*-funktionen till *Bluetooth* apparaten.

### 3 På *Bluetooth*-apparaten, välj modellen för apparatens namn i listan över tillgängliga apparater.

Efter att ihopparningen har slutförts och receivern är ansluten till *Bluetooth*-apparaten, visas "Connected" på frontpanelens visningsfönster, och *Bluetooth*-indikatorn tänds.



Slutför proceduren för ihopparning inom 5 minuter.

## Uppspelning av *Bluetooth*-apparatens innehåll

Anslut en ihopparad *Bluetooth*-apparat och börja uppspelningen. Kontrollera först att:

- Ihopparningen har slutförts.
- *Bluetooth*-funktionen på *Bluetooth*-apparaten är påslagen.

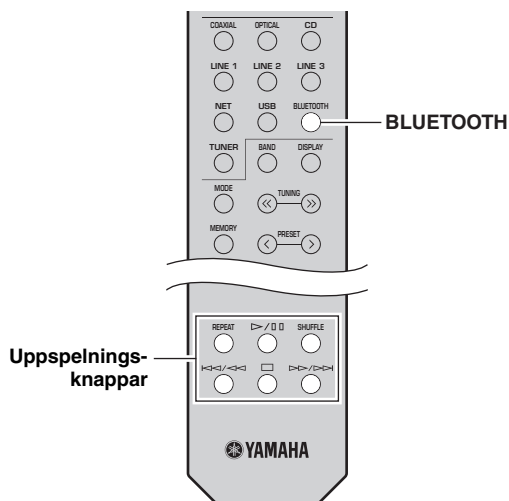

### 1 Tryck på BLUETOOTH för att välja "Bluetooth" som ingångskälla.



Om receivern upptäcker den tidigare anslutna *Bluetooth*-apparaten, ansluts receivern automatiskt till *Bluetooth*-apparaten efter steg 1. För att upprätta ännu en *Bluetooth*-anslutning, koppla först bort den nuvarande *Bluetooth*-anslutningen.



## 2 Använd Bluetooth-apparaten för att upprätta en Bluetooth-anslutning.

Välj receivers modellnamn från listan med Bluetooth-apparater på din apparat.

När en anslutning har upprättats, tänds Bluetooth-indikatorn i frontpanelens visningsfönster.



Om du inte kan ansluta Bluetooth-apparaten, utför ihopparningen igen (sida 34).

## 3 Använd Bluetooth-apparaten för att spela upp musik.



Du kan använda knapparna på fjärrkontrollen för att kontrollera uppspelningen.

### Koppla från en Bluetooth anslutning

Följ en av procedurerna nedan för att koppla från en Bluetooth-anslutning.

- Slå av Bluetooth-funktionen på Bluetooth apparaten.
- Håll ned knappen BLUETOOTH på fjärrkontrollen i minst 3 sekunder.
- Välj "Disconnect" i "Audio Receive" (sida 47) i "SETUP"-menyn, och tryck sedan på ENTER.

### Bluetooth

- Bluetooth är en teknik för trådlös kommunikation mellan enheter på högst 10 meters avstånd via 2,4 GHz-frekvensbandet, ett band som kan användas utan licens.

### Hantera Bluetooth-kommunikationer

- 2,4 GHz-bandet som används av Bluetooth-kompatibla enheter är ett radioband som delas av många typer av utrustning. Medan Bluetooth-kompatibla enheter använder en teknik som minimerar inverkan av andra komponenter som använder samma radioband, t.ex. inverkan som kan sänka hastigheten eller försämra räckvidden för kommunikationen och i vissa fall störa ut kommunikationen.
- Hastigheten på signalöverföringen och avståndet på vilket kommunikation är möjlig varierar beroende på avståndet mellan enheterna, närvaron av hinder, radiovågsförhållandena och typ av utrustning.
- Yamaha garanterar inte att alla trådlösa anslutningar mellan den här enheten och enheter kompatibla med Bluetooth-funktionen.

# Uppspelning av musik som sparats på mediaservrar (dator/NAS)

Du kan spela upp musikfiler som sparats på din dator eller DLNA-kompatibel NAS på receivern.

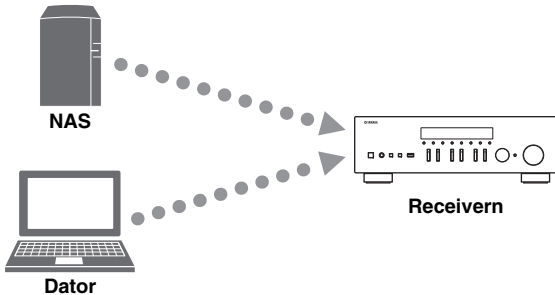

## Anmärkningar

- Om du vill använda den här funktionen, måste receivern och din dator/NAS vara anslutna till samma router (sida 13). Du kan kontrollera om nätverksparametrarna (till exempel IP-adressen) har korrekt tilldelats receivern i ”Information” (sida 46) i ”SETUP”-menyn.
- För att spela upp musikfiler, måste programvaran för server installerad på datorn/NAS stödja musikfilformat som du vill spela upp.
- Ljudet kan störas medan du använder den trådlösa nätverksanslutningen. I detta fall ska du använda den trådbundna nätverksanslutningen.
- Se sidan 57 för information om filformat som stöds.



Du kan ansluta upp till 16 mediaservrar till denna receiver.

## Inställning av mediedelning för musikfiler

För att spela upp musikfiler i datorn med receiver, måste du göra inställningen av mediedelning mellan receivern och datorn (Windows Media Player 11 eller senare). Här tas med Windows Media Player i Windows 7 som ett exempel.

### ■ När du använder Windows Media Player 12

**1** Starta Windows Media Player 12 på din dator.

**2** Välj ”Stream”, sedan ”Turn on media streaming...”.

Kontrollpanelens fönster på datorn visas.

(Exempel på engelsk version)

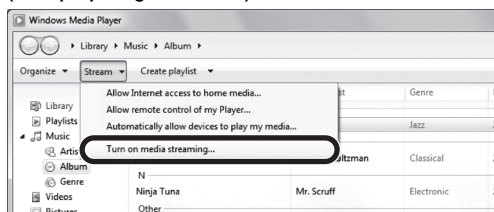

**3** Klicka på ”Turn on media streaming”.

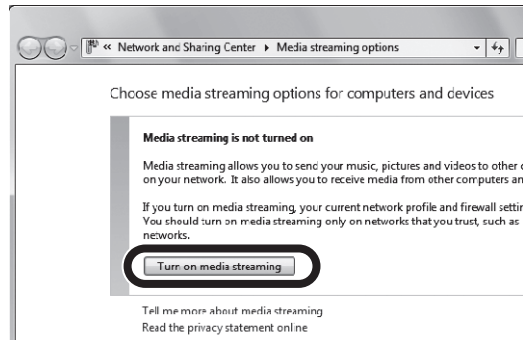

**4** Välj ”Allowed” från listan på rullgardinsmenyn bredvid receiverns modellnamn.

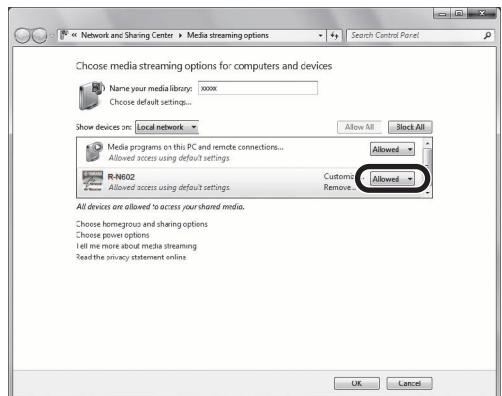

**5** Klicka på ”OK” för att avsluta.

### ■ När du använder Windows Media Player 11

**1** Starta Windows Media Player 11 på din dator.

**2** Välj ”Library” sedan ”Media Sharing”.

**3** Kontrollera ”Share my media to” rutan, markera receiverns ikon, klicka sedan på ”Allow”.

**4** Klicka på ”OK” för att avsluta.

### ■ När du använder en dator eller en NAS med andra DLNA server programvara installerad

Se bruksanvisningen för apparaten eller programvaran och konfigurera inställningar för mediedelning.

## Uppspelning av persondators musikinhåll

Följ anvisningarna nedan för att använda persondatorns musikinhåll och starta uppspelningen.

### Anmärkning

”\_” (understrykning) visas för tecken som inte stöds av receivern.

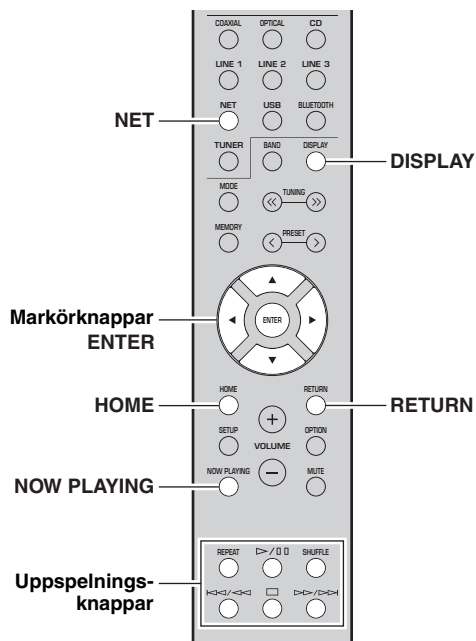

- Tryck på NET upprepade gånger för att välja ”Server” som ingångskälla.



- Använd markörknapparna (▲ / ▼) för att välja en musikserver och tryck sedan på ENTER.

- Använda markörknapparna för att välja en post och tryck sedan på ENTER.

Om en låt är vald, startar uppspelningen och uppspelningsinformationen visas.



- Om uppspelning av en musikfil valts från receivern pågår på din persondator, visas uppspelningsinformationen.
- Du kan registrera aktuell låt som spelas upp som en förinställning (sida 43).
- Om du trycker på DISPLAY upprepade gånger, kan du växla uppspelningsinformation på frontpanelens visningsfönster (sida 20).

Använd följande fjärrkontrollsknappar för att styra uppspelningen.

Knappar	Funktion
<b>Markörknappar</b>	Välj en musikfil eller mapp.
<b>ENTER</b>	Startar uppspelning om du trycker, medan innehållet väljs. Flyttar ner en nivå om du trycker, medan en mapp är väljs.
<b>RETURN</b>	Flyttar upp en nivå.
<b>Uppspelningsknappar</b>	Stoppar/återupptar uppspelningen.
	Stoppar uppspelningen.
	Hoppar framåt/bakåt.
<b>HOME</b>	Visar rotkatalogen på musikservern.
<b>NOW PLAYING</b>	Visar information om låten som spelas.



Du kan också använda en DLNA-kompatibel Digital Media Controller (DMC) för att kontrollera uppspelningen. För mer information, se ”DMC Control” (sida 46) i ”SETUP”-menyn.

### ■ Inställningar för upprepa/sluppmässig

Du kan konfigurera inställningarna för upprepa/sluppmässig för uppspelning av musikinhåll på datorn.

- När ingångskällan är ”Server,” tryck på REPEAT eller SHUFFLE på knappen för uppspelning för att välja uppspelningsmetod.

Uppspelningsknappar	Inställning	Funktion
<b>REPEAT</b>	Off	Stänger av funktionen upprepa.
	One	Spelar upp den aktuella låten upprepade gånger.
	All	Spelar upp alla låtar i det nuvarande albumet (mapp) upprepade gånger.
<b>SHUFFLE</b>	Off	Stänger av funktionen sluppmässig.
	On	Spelar upp låtar i nuvarande album (mapp) i sluppmässig ordning.

# Lyssna på Internetradio

Du kan lyssna på Internetradiostationer från hela världen.

## Anmärkningar

- Om du vill kunna använda den här funktionen, måste receptorn vara ansluten till Internet (sida 13). Du kan kontrollera om nätverksparametrarna (till exempel IP-adressen) har korrekt tilldelats receptorn i ”Information” (sida 46) i ”SETUP”-menyn.
- Du kanske inte kan ta emot några radiostationer på Internet.
- Receptorn använder vTuner Internetradiostationens databastjänst.
- Den här tjänsten kan upphöra utan föregående meddelande.

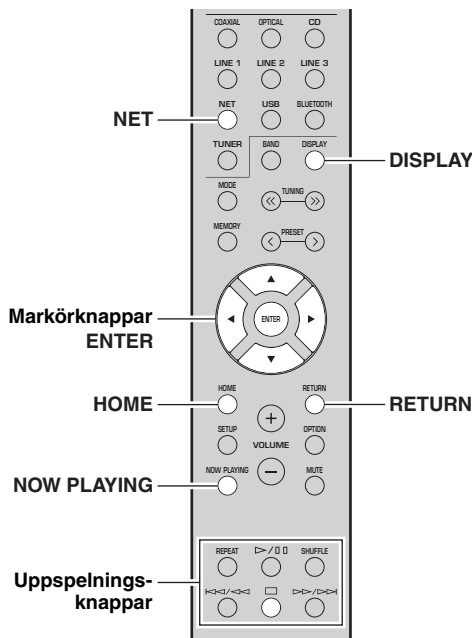

## 1 Tryck på NET för att välja ”NetRadio” som ingångskälla.

Listan på stationer visas på frontpanelens visningsfönster.



## 2 Använda markörknapparna för att välja en post och tryck sedan på ENTER.

Om en Internetradiostation är vald, startar uppspelningen och uppspelningsinformationen visas.



Använd följande fjärrkontrollsknappar för att styra uppspelningen.

Knappar	Funktion
<b>Markörknappar</b>	Välj radiostation på Internet eller kategori, såsom genre.
<b>ENTER</b>	Startar uppspelning om du trycker, samtidigt en radiostation på Internet väljs. Flyttar ner en nivå om du trycker, medan en kategori väljs.
<b>RETURN</b>	Flyttar upp en nivå.
<b>Uppspelningsknappar</b>	<input type="checkbox"/> Stoppar uppspelningen.
<b>HOME</b>	Visar de främsta kategorierna om du trycker under uppspelning.
<b>NOW PLAYING</b>	Visar information om uppspelning för radiostation på Internet.



- Du kan registrera den aktuella uppspelade stationen som en förinställning (sida 43).
- Om du trycker på DISPLAY upprepade gånger, kan du växla uppspelningsinformation på frontpanelens visningsfönster (sida 20).
- Viss information kanske inte är tillgänglig beroende på station.

## Registrera favorit radiostationer på Internet (Bookmarks)

Registrering av din favorit Internetradiostation som "Bookmarks", gör att du kan komma åt dessa stationer från mappen med "Bookmarks" på frontpanelens visningsfönster.

### 1 Välj någon Internetradiostation på receiveern.

Denna åtgärd är nödvändig för att registrera radiostationen för första gången.

### 2 Kontrollera vTuner-ID på receiveern.

Du hittar vTuner-ID i "Information" (sida 46) i "SETUP" menyn.

### 3 Få åtkomst till vTuner hemsidan (<http://yradio.vtuner.com/>) med webbläsaren på din dator och ange vTuner-ID.

Du kan växla språk.



Ange vTuner-ID i detta område.



Om du vill kunna den här funktionen, måste du skapa ditt personliga konto. Skapa ett konto med din e-postadress.

### 4 Registrera dina favoritradiostationer.

Klicka på "Add" ikonen (♥+) intill namnet på stationen.



När du vill ta bort stationen från mappen "Bookmarks", välj "Bookmarks" på startsidan, och klicka sedan på "Remove" ikonen (♥-) intill namnet på stationen.

# Uppspelning av musik med AirPlay

AirPlay-funktionen gör att du kan spela upp musik med iPhone/iPad/iPod touch/iTunes på receivern via nätverket.

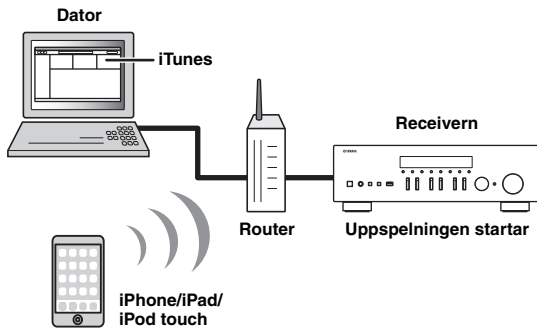

## Anmärkningar

- Detta avsnitt beskriver ”iPhone”, ”iPad” och ”iPod touch” som ”iPod”.
- För att använda denna funktion, måste receivern och din dator eller iPod anslutas till samma router (sida 13). Du kan kontrollera om nätverksparametrarna (till exempel IP-adressen) har korrekt tilldelats receivern i ”Information” (sida 46) i ”SETUP”-menyn.

AirPlay fungerar med iPhone, iPad, och iPod touch med iOS 4.3.3 eller senare, Mac med OS X Mountain Lion eller senare, och PC med iTunes 10.2.2 eller senare. (från och med juni 2016)

## Uppspelning av musikinnehåll på iPod/iTunes

Följ anvisningarna nedan för att spela upp iPod/iTunes musikinnehåll på receivern.

### 1 Slå på receivern, och starta iTunes på datorn eller visa uppspelningsskärmen på iPod.

Om iPod/iTunes känner igen receivern, visas AirPlay ikonen (  ).



För iPod som använder iOS 7/iOS 8/iOS 9, visas AirPlay ikonen i kontrollcentralen. För att komma åt kontrollcentralen, svep upp från botten på skärmen.

iTunes (exempel)



iOS 7/iOS 8/iOS 9 (exempel)

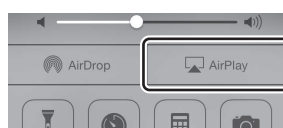

## Anmärkning

Om ikonen inte visas, kontrollera om receivern och datorn/iPoden är ordentligt ansluten till routern.

### 2 På iPod/iTunes, klicka (knacka) på AirPlay ikonen och välj receiver (nätverksnamnet på receivern) som apparaten för ljuduppspelning.

iTunes (exempel)



iPod (exempel)



Nätverksnamnet på receivern

### 3 Välj en låt och starta uppspelning.

Receivern väljer automatiskt ”AirPlay” som ingångskälla och startar uppspelningen. Uppspelningsinformationen visas på frontpanelens visningsfönster .







- Om du trycker på DISPLAY upprepade gånger, kan du växla uppselningsinformationen på frontpanelens visningsfönster (sida 20).
- Du kan slå på receivern automatiskt när uppspelningen startas på iTunes eller iPod genom att ange ”Standby (Network Standby)” (sida 47) i ”SETUP”-menyn till ”On”.
- Du kan redigera nätverksnamnet (receiverns namn i nätverket) som visas på iPod/iTunes i ”Network Name” (sida 47) i ”SETUP”-menyn.
- Du kan justera volymen på receivern från iPod/iTunes under uppspelning.

## OBSERVERA

När du använder iPod/iTunes kontroller för att justera volymen, kan volymen vara oväntat högt. Detta kan resultera i skador på den receivern eller högtalare. Om volymen plötsligt ökar under uppspelning, stoppa uppspelningen på iPod/iTunes omedelbart.

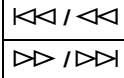
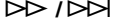
Använd följande fjärrkontrollsknappar för att styra uppspelningen.

	Knappar	Funktioner
Uppspelningsknappar		Stoppa/återupptar uppspelningen.
		Stoppa uppspelningen.
		Hoppa framåt/bakåt.
		Ändrar inställningarna för upprepad uppspelning.
		Ändrar inställningar för slumpmässig uppspelning.

# Uppspelning av musik som sparats på ett USB-lagringsenhet

Du kan spela upp musikfiler som sparats på ett USB-minne på receivern. Se bruksanvisning för USB-lagringsenhet för mer information.

## Anmärkningar

- Anslut inte andra apparater än USB-masslagringsenheter (såsom USB-laddare eller USB-hubbar), PC, kortläsare, en extern hårddisk, etc.
- Vissa funktioner kanske inte är kompatibla, beroende på modell eller tillverkaren av USB-lagringsenhet.
- Se sidan 57 för information om filformat som stöds.

## Anslutning av ett USB-lagringsenhet

### 1 Anslut USB-lagringsenhet till USB-uttag.

Receivern (framsida)

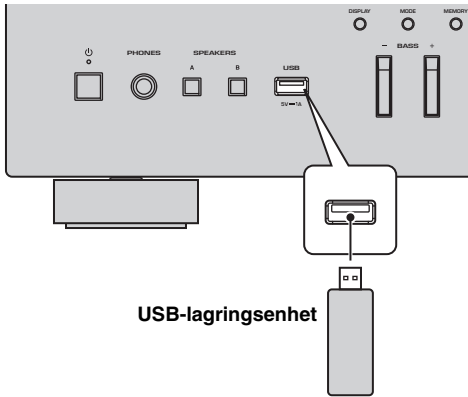

USB-lagringsenhet



Om USB-lagringsenheten innehåller många filer, kan det ta tid att ladda dem. Om så är fallet, visas "Loading..." på frontpanelens visningsfönster.

## Anmärkningar

- Koppla bort USB-lagringsenhet från USB-uttaget när den inte är i bruk.
- Stoppa uppspelning av USB-lagringsenhet, innan du kopplar bort den från USB-uttaget.
- Du kan inte ansluta datorn till USB-uttaget på receivern.

## Uppspelning av innehållet på ett USB-lagringsenhet

Följ anvisningarna nedan för att använda innehållet i USB-lagringsenhet och påbörja uppspelningen.

## Anmärkning

"\_" (understrykning) visas för tecken som inte stöds av receivern.

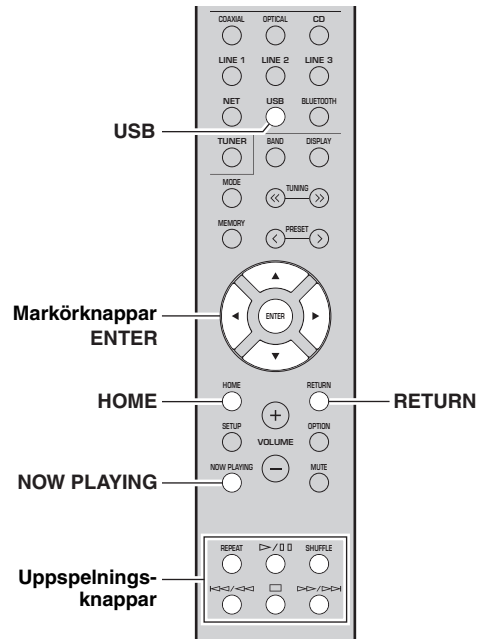

### 1 Tryck på USB för att välja "USB" som ingångskälla.



## 2 Använda markörknapparna för att välja en post och tryck sedan på ENTER.

Om en låt är vald, startar uppspelningen och uppspelningsinformationen visas.



- Du kan registrera aktuell låt som spelas upp som en förinställning (sida 43).
- Om du trycker på DISPLAY upprepade gånger, kan du växla uppspelningsinformation på frontpanelens visningsfönster (sida 20).

Använd följande fjärrkontrollsknappar för att styra uppspelningen.

Knappar	Funktion	
<b>Markörknappar</b>	Välj en musikfil eller mapp.	
<b>ENTER</b>	Startar uppspelning om du trycker, medan en musikfil väljs. Flyttar ner en nivå om du trycker, medan en mapp är väljs.	
<b>RETURN</b>	Flyttar upp en nivå.	
<b>Uppspelningsknappar</b>	 / 	Stoppa/återupptar uppspelningen.
		Stoppa uppspelningen.
	 / 	Hoppa framåt/bakåt.
	 / 	
<b>HOME</b>	Visar rotkatalogen på USB-enheten.	
<b>NOW PLAYING</b>	Visar information om låten som spelas.	

## ■ Inställningar för upprepa/slumpmässig

Du kan konfigurera inställningarna upprepa/slumpmässig för uppspelning av innehållet i USB-lagringsenhet.

### 1 Om ingångskällan är "USB," tryck på knapparna REPEAT eller SHUFFLE för att välja uppspelningsmetod.

Uppspelningsknappar	Inställning	Funktion
<b>REPEAT</b>	Off	Stänger av funktionen upprepa.
	One	Spelar upp den aktuella låten upprepade gånger.
	All	Spelar upp alla låtar i det nuvarande albumet (mapp) upprepade gånger.
<b>SHUFFLE</b>	Off	Stänger av funktionen slumpmässig.
	On	Spelar upp låtar i nuvarande album (mapp) i slumpmässig ordning.



# Registrera den aktuella uppspelade låten/stationen (Förinställd funktion)

När du väljer ett nätverk eller USB-källa som ingångskälla, kan du registrera aktuell spelad låt eller strömmande station som förinställning. Du kan programmera upp till 40 sådana förinställningar.

Du kan sedan enkelt hämta någon låt/station genom att välja dess förinställda nummer.

Följande ingångskällor kan ställas in som förinställningar.

Server, Net Radio, USB och strömmande tjänster.

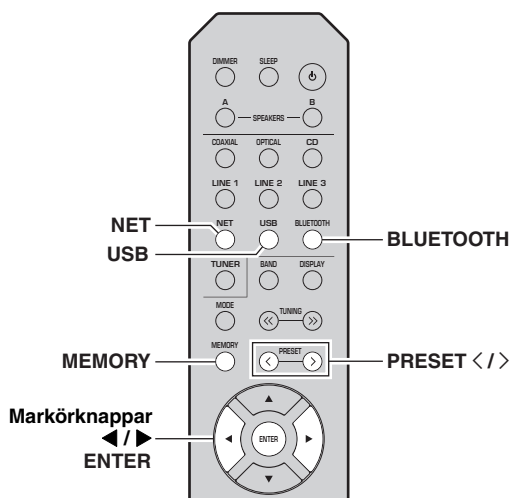

## Hämta en förinställning

**1** Välj NET, BLUETOOTH eller USB som ingångskälla.

**2** Tryck på PRESET </> för att välja ett förinställt nummer.

**3** Tryck på ENTER för att hämta förinställning.



- Några sekunder efter att du valt det förinställda numret, startar uppspelningen av den valda förinställningen.
- Om du vill avbryta hämtning av förinställd, tryck på RETURN.
- Användning av appen MusicCast CONTROLLER (sida 3) tillåter dig att visa en lista med registrerat innehåll (låttitlar, radiostationer) och lyssna på dem.

## Registrering till en förinställd

**1** Spela upp en låt eller strömma en station som du vill registrera.

**2** Håll ned MEMORY i mer än 3 sekunder.

Första gången du registrerar en låt/station, blir du uppmanad att registrera den valda låten/stationen till nummer "01" som förinställning. Du uppmanas även att fortsätta registrera varje låt/station du väljer till nästa tillgängliga förinställda nummer.



Förinställt nummer



För att välja ett förinställt nummer för registrering, tryck på PRESET </> eller markörknapparna (◀▶).

**3** Tryck på MEMORY igen för att registrera förinställda.



Om du vill avbryta registreringen, tryck på RETURN.

# Konfigurera inställningar för uppspelning för olika uppspelningskällor (OPTION-meny)

Du kan konfigurera separata uppselningsinställningar för olika uppselningskällor. Denna meny låter dig enkelt konfigurera inställningarna under uppselning.

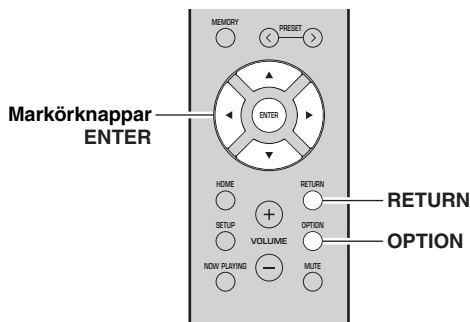

## 1 Tryck på OPTION.



## 2 Använda markörknapparna för att välja en post och tryck sedan på ENTER.



För att återgå till föregående läge när du navigerar i menyn, tryck på RETURN.

## 3 Använd markörknapparna (◀/▶) för att välja en inställning.

## 4 Du lämnar menyn genom att trycka på OPTION.

### Objekt i OPTION-meny



Vilka alternativ som är tillgängliga beror vald ingångskälla.

Objekt	Funktion	Sida
<b>Volume Trim</b>	Justerar skillnaderna i ljudvolym mellan ingångskällor.	44
<b>Signal Info.</b>	Visar information om den aktuella ljudsignalen.	44
<b>Auto Preset</b>	Registrerar automatiskt FM-radiostationer med starka signaler.	22, 26
<b>Clear Preset</b>	Radera de radiostationer som registrerats på förinställda nummer.	24, 28, 32
<b>Initiate Scan*1</b>	Utför en första avsökning för DAB radiomottagning.	30
<b>Tune Aid*1</b>	Kontrollerar mottagningsstyrkan för varje DAB station.	33

Objekt	Funktion	Sida
<b>TrafficProgram*2</b>	Söker automatiskt efter en station med trafikinformation.	25
<b>Vol.Interlock</b>	Aktiverar/inaktiverar funktionen för volymkontrollen från iTunes/iPod via AirPlay.	44

\*1 Endast för R-N402D

\*2 Endast modeller R-N402 för Storbritannien och Europa:

### ■ Volume Trim

Justerar skillnaderna i ljudvolym mellan ingångskällor. Om du störs av volymkillnader när du växlar mellan ingångskällor, korrigerar du det med den här funktionen.



Den här inställningen gäller separat för varje ingångskälla.

### Inställningsalternativ

-10 to +10 (i steg om 1.0)

### Grundinställning

0,0

### ■ Signal Info.

Visar information om ljudsignalen.

### Alternativ

<b>FORMAT</b>	Ljudformat för inmatad signal
<b>SAMPLING</b>	Antalet samplingar per sekund för den digitala insignalen



Om du vill växla information på frontdisplayen trycker du på markörknapparna (▲/▼) uppregade gånger.

### ■ Vol.Interlock (Volume interlock)

Aktiverar/inaktiverar volymkontrollerna från iTunes/iPod via AirPlay.

### Inställningar

<b>Off</b>	Inaktiverar funktionen för volymkontroll från iTunes/en iPod.
<b>Ltd (standardinställning)</b>	Aktiverar funktionen för volymkontroll från iTunes/iPod inom det begränsade området (1 till 60 samt avstängning av ljudet).
<b>Full</b>	Aktiverar funktionen för volymkontroll från iTunes/en iPod inom hela det tillgängliga volymområdet.

# Konfigurerar olika funktioner (SETUP-menyn)

Du kan konfigurera olika funktioner för receivern.

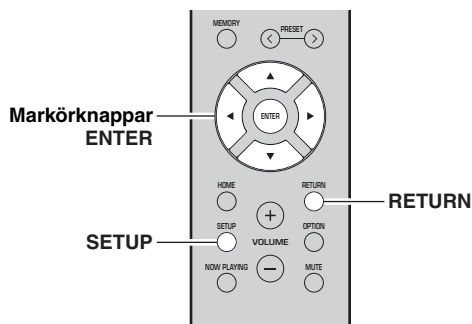

## 1 Tryck på SETUP.



## 2 Använd markörknapparna (▲ / ▼) för att välja en meny.



## 3 Tryck på ENTER.



## 4 Använd markörknapparna (◀ / ▶) för att välja en inställning och tryck sedan på ENTER.



För att återgå till föregående läge när du navigerar i menyn, tryck på RETURN.

## 5 Du lämnar menyn genom att trycka på SETUP.

## SETUP objekt i menyn

Menyalternativ		Funktion	Sida
Network	Connection	Väljer metod för nätverksanslutning.	46
	Information	Visar nätverksinformationen på receivern.	46
	IP Address	Konfigurerar nätverksparametrarna (IP-adress m.m.).	46
	DMC Control	Anger om en DLNA-kompatibel Digital Media Controller (DMC) ska tillåtas styra uppspelning.	46
	Standby (Network Standby)	Anger om funktionen som gör det möjligt att slå på receivern från andra nätverksenheter ska aktiveras eller inaktiveras.	47
	Network Name	Redigerar det nätverksnamn (receivern namn i nätverket) som visas på andra nätverksenheter.	47
	Update (Network Update)	Uppdaterar receiverns hårda mjukvara via Internet.	47
Bluetooth	On/Off	Aktiverar/inaktiverar Bluetooth-funktionen.	47
	Standby (Bluetooth Standby)	Väljer om du vill aktivera/inaktivera funktionen som slår på receivern från Bluetooth apparater (Bluetooth i standby).	47
	Audio Receive	Tar emot ljuddata från Bluetooth-apparaten.	47
Balance	Ställer in balansen mellan vänster och höger högtalare för att kompensera obalans i ljudet.	48	
Max Volume	Anger maxvolymnivån för att förhindra en överdriven ljudvolym.	48	
Initial Volume	Anger initialvolymen för receivern när den slås på.	48	
AutoPowerStby (Auto Power Standby)	On/Off	Aktiverar/inaktiverar funktionen automatisk standby.	48

## Network

Konfigurerar nätverksinställningarna.

### ■ Connection

Väljer metod för nätverksanslutning.

<b>Wired</b>	Välj detta alternativ när du vill ansluta receivern till ett nätverk med en kommersiellt tillgänglig nätverkskabel (sida 13)
<b>Wireless</b>	Välj detta alternativ när du vill ansluta receivern till ett nätverk via den trådlösa routern (åtkomstpunkt). (sida 15, 16, 17).
<b>W.Direct (Wireless Direct)</b>	Välj det här alternativet när du vill ansluta en mobil apparat till receivern direkt. För mer information om inställningar, se "Anslutning av en mobil apparat till receivern direkt (Wireless Direct)" (sida 18).
<b>Extend</b>	Visar anslutningsmetod för MusicCast Nätverk.

### ■ Information

Visar nätverksinformationen på receivern.

<b>NEW FW</b>	Visar om det finns en uppdatering för den här receivers hårda mjukvara (sida 51).
<b>STATUS</b>	Anslutningsstatus för nätverket.
<b>MC NET</b>	Status för nätverket MusicCast. Om "Ready" visas, kan du använda appen MusicCast CONTROLLER.
<b>MAC</b>	Visar MAC-adressen för receivern. MAC-adressen varierar beroende på anslutningsmetod (trådbunden LAN-anslutning eller trådlöst LAN / Wireless Direct-anslutning).
<b>SSID</b>	(När du använder trådlös LAN anslutning eller trådlöst direkt) SSID för denna receiver på det trådlösa nätverket.
<b>IP</b>	IP-adress
<b>SUBNET</b>	Nätmask
<b>GATEWAY</b>	IP-adressen till aktuell standardgateway
<b>DNS P</b>	IP-adressen till den primära DNS-servern
<b>DNS S</b>	IP-adressen till den sekundära DNS-servern
<b>VTUNER</b>	Internetradios ID (vTuner)

### ■ IP Address

Konfigurerar nätverksparametrarna (IP-adress m.m.).

#### DHCP

Anger om en DHCP-server ska användas.

<b>Off</b>	Använd inte någon DHCP-server. Konfigurera nätverksparametrarna manuellt. Mer information finns i avsnittet "Manuella nätverksinställningar" nedan.
<b>On (standard-inställning)</b>	Använder en DHCP-server för att automatiskt erhålla nätverksparametrar (IP-adress m.m.) för receivern.

#### Manuella nätverksinställningar

**1 Ställ in "DHCP" till "Off".**

**2 Använd markörknapparna (▲ / ▼) för att välja en typ av parameter.**

<b>IP</b>	Anger en IP-adress.
<b>SUBNET</b>	Anger en nätmask.
<b>GATEWAY</b>	Specificerar IP-adressen som standardgateway.
<b>DNS P</b>	Anger IP-adressen till den primära DNS-servern.
<b>DNS S</b>	Anger IP-adressen till den sekundära DNS-servern.

**3 Använd markörknapparna (◀ / ▶) för att välja redigeringsposition.**



(Exempel: inställning av IP-adress)

Använd markörknapparna (◀ / ▶) för att växla mellan olika segment (Address1, Address2...) av adressen.

**4 Använd markörknapparna (▲ / ▼) för att ändra ett värde.**

**5 Du lämnar menyn genom att trycka på SETUP.**

### ■ DMC Control

Anger om en DLNA-kompatibel Digital Media Controller (DMC) ska tillåtas styra uppspelningen

<b>Disable</b>	Tillåter inte DMC:er att styra uppspelning.
<b>Enable (standard-inställning)</b>	Tillåter DMC:er att styra uppspelning.



En Digital Media Controller (DMC) är en apparat som kan styra andra apparater i nätverket. När den här funktionen är aktiverad kan du styra uppspelningen på receivern från DMC:er (t.ex. från Windows Media Player 12) i samma nätverk.

## ■ Standby (Network Standby)

Anger om receiveern kan slås på från andra nätverksenheter (Network Standby).

<b>Off</b>	Inaktiverar funktionen nätverk i standby.
<b>On</b>	Aktiverar funktionen nätverk i standby. (Receiveern förbrukar mer ström än när "Off" har valts.)
<b>Auto (standardinställning)</b>	Aktiverar funktionen nätverk i standby. Receiveern går in i energisparläge åtta timmar efter den blivit fränkopplad från nätverket.

## ■ Network Name

Redigerar det nätverksnamn (receiveern namn i nätverket) som visas på andra nätverksenheter.

### 1 Välj "Network Name".

För mer information i att välja ett menyalternativ, se stegen som beskrivs på sidan 45.

R-N402 (exempel)



### 2 Tryck på ENTER när du vill ange visning av namnredigering.

R-N402 (exempel)



### 3 Använd markörknapparna (▲ / ▼) för att välja ett tecken och (◀ / ▶) för att flytta redigeringspositionen.

Du kan infoga / radera ett tecken, genom att trycka på PRESET > (infoga) eller PRESET < (radera).

### 4 För att bekräfta det nya namnet, tryck på ENTER.

### 5 Du lämnar menyn genom att trycka på SETUP.

## ■ Update (Network Update)

Uppdaterar receiveerns hårda mjukvara via nätverket.

<b>Perform Update</b>	Startar processen för uppdatering av receiveerns hårda mjukvara. Mer information finns i avsnittet "Uppdatera receiveerns hårda mjukvaruversion via nätverket" (sida 51).
<b>Version</b>	Visar den hårda mjukvaran som är installerad på receiveern.
<b>ID</b>	Visar systemets ID-nummer.

## Bluetooth

Konfigurerar *Bluetooth*-inställningar.

### ■ On/Off

Aktiverar/inaktiverar *Bluetooth*-funktionen (sida 34).

<b>Off</b>	Inaktiverar <i>Bluetooth</i> -funktionen.
<b>On (standardinställning)</b>	Aktiverar <i>Bluetooth</i> -funktionen. Omedelbart efter att ha valt "On", pausas utgången för nätverkskällan.

### ■ Standby (Bluetooth Standby)

Väljer om du vill aktivera/inaktivera funktionen som slår på receiveern från *Bluetooth* apparater (*Bluetooth* i standby). Om denna funktion är inställd på "On", slår receiveern på automatiskt när en åtgärd för anslutning utförs på *Bluetooth*-apparaten.

<b>Off</b>	Inaktiverar <i>Bluetooth</i> -funktionen för standby.
<b>On (standardinställning)</b>	Aktiverar <i>Bluetooth</i> -funktionen för standby. (Receiveern förbrukar mer ström än när "Off" har valts.)



Den här inställningen är inte tillgänglig när "Standby (Network Standby)" (sida 47) är satt till "Off".

### ■ Audio Receive

Tar emot ljuddata från *Bluetooth*-apparaten.

<b>Disconnect</b>	Kopplar från den anslutna <i>Bluetooth</i> -apparaten. När du vill koppla från <i>Bluetooth</i> -apparaten, tryck på ENTER.
-------------------	---

## Balance

Korrigerar ljudutmatningen mellan vänster och höger högtalare för att kompensera obalans i högtalarna orsakad av högtalares placering eller förhållandena i lyssningsrummet.

### Inställningsalternativ

L+10 till R+10

## Max Volume

Anger maxvolymnivån för att förhindra en överdriven ljudvolym.

### Inställningsalternativ

1 till 99 (stegvis ökning med 1), Max

### Grundinställning

Max

## Initial Volume

Anger initial volym när receptorn slås på.

### Inställningsalternativ

Off, Mute, 1 till 99 (stegvis ökning med 1), Max

### Grundinställning

Off

## AutoPowerStby (Auto Power Standby)

Aktiverar/inaktiverar funktionen automatisk standby. Om du inte gör någonting med receptorn övergår den automatiskt till standby-läge efter den angivna tiden.

<b>Off</b>	Försätter inte automatiskt receptorn i standby-läge.
<b>On</b>	Ställer in receptorn i standby-läge automatiskt. Medan NET, BLUETOOTH eller USB är vald som ingångskälla, kommer receptorn att växla till standby-läge om den inte används i 20 minuter. Alla ingångskällor växlar till standby-läge, om de inte används inom 8 timmar.

### Grundinställning

Modeller för Storbritannien och Europa: On

Övriga modeller: Off



Precis innan receptorn går in i standby-läget, visas ”AutoPowerStby” och sedan påbörjar nedräkningen i frontdisplayen.

# Konfigurerar systeminställningarna (ADVANCED SETUP-menyn)

Konfigurerar receivers systeminställningar när du tittar på frontpanelens display.

**1** Tryck på  $\phi$  (ström) på frontpanelen för att stänga av receivern.

**2** Medan du håller ned RETURN på frontpanelen, tryck på  $\phi$  (ström).

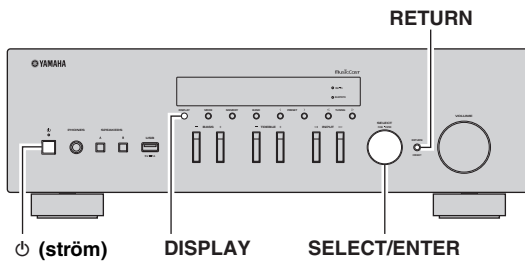

**3** Roterar SELECT/ENTER för att välja ett objekt.

**4** Tryck på SELECT/ENTER för att välja en inställning.

**5** Tryck på  $\phi$  (ström) för att slå av och på receivern igen.  
De nya inställningarna används.

## ADVANCED SETUP objekt i menyn

Objekt	Funktion	Sida
REMOTE ID	Väljer receivers fjärrkontroll-ID.	49
TU*	Ställer in stegen i avsökningsfrekvensen.	49
INIT	Återställer standardinställningarna.	49
UPDATE	Uppdaterar den hårda mjukvaran.	50
VERSION	Kontrollerar vilken hård mjukvaruversion som för tillfället är installerad på receivern.	50

\* Endast modeller för för Asien och Brasilien samt allmänna modeller:

## Välja ID för fjärrkontrollen (REMOTE ID)

När flera receiver används i samma rum, kan man ställa in fjärrkontroll-ID för denna receiver till ID1 (och ställa in en annan receiver till något annat än ) som förhindrar störningar från andra fjärrkontroller.

### Inställningar

ID1 (standardinställning), AUTO



På fjärrkontrollen för vissa Yamaha CD-spelare kan du slå på/av strömmen till den här receivern.

## Inställning i steg med avsökningsfrekvens (TU)

Väljer storleken på stegen för att lokalisera avsökningsfrekvenser.

### Inställningar

FM100/AM10, FM50/AM9 (standardinställning)

## Återställning av standardinställningarna (INIT)

Återställer standardinställningarna på receivern.

### Alternativ

<b>CANCEL (standardinställning)</b>	Genomför ingen återställning.
<b>NETWORK</b>	Initierar alla nätverk, Bluetooth och USB-inställningar. Om du initierar receivern, kommer alla förinställningar för nätverks- och USB-ingångskällor (sida 43) att renas.
<b>ALL</b>	Återställer standardinställningarna på receivern.

## Uppdatera den hårda mjukvaran (UPDATE)

Ny hård mjukvara som ger tillgång till fler eller förbättrade funktioner släpps då och då efter behov. Om receivern är ansluten till Internet kan du hämta den senaste versionen av hård mjukvara via nätverket. Mer information hittar du i informationen som medföljer uppdateringarna.

### ■ Uppdateringsprocedur för hård mjukvara

Utför bara den här proceduren om en uppdatering av hård mjukvara behövs. Var också noga med att läsa informationen som medföljer uppdateringen innan du uppdaterar receiverns hårda mjukvara .

- 1 Tryck på **SELECT/ENTER** upprepade gånger för att välja **"USB"** eller **"NETWORK"** och tryck på **DISPLAY** för att starta uppdateringen av den mjuka hårdvaran.

#### Alternativ

<b>USB</b>	Uppdaterar receiverns hårda mjukvara med hjälp av en USB-minnesenhet.
<b>NETWORK</b>	Uppdaterar receiverns hårda mjukvara via Internet.



Du kan även uppdatera receiverns hårda mjukvara genom att följa förfarandet i "Uppdatera receiverns hårda mjukvaruversion via nätverket" (sida 51).

## Kontrollera den hårda mjukvaran (VERSION)

Kontrollera vilken hård mjukvaruversion som för tillfället är installerad på receivern.



- Du kan också kontrollera den hårda mjukvaruversionen i "Update (Network Update)" (sida 47) i "SETUP"-menyn.
- Det kan ta en stund innan programvaruversionen visas.



# Uppdatera receivers hårda mjukvaruversion via nätverket

Ny hård mjukvara som ger tillgång till fler eller förbättrade funktioner släpps då och då efter behov. Om receivern är ansluten till Internet, kan du hämta den senaste versionen av hård mjukvara via nätverket och uppdatera den.

## Anmärkningar

- Gör ingenting med receivern och dra inte ur nätkabeln eller nätverkskabeln när uppdateringen av receivers hårda mjukvara görs. Uppdatering av den hårda mjukvaran tar 20 minuter eller mer (beroende på hastigheten på din Internetanslutning).
- Om receivern är ansluten till det trådlösa nätverket via en nätverksadapter kan uppdatering av nätverket kanske inte vara möjligt, beroende på tillståndet för den trådlösa anslutningen. I så fall uppdatera den mjuka hårdvaran via USB-minnesenhet (sida 50).



Du kan också uppdatera receivers mjuka hårdvara med hjälp av USB-minnesenheten från menyn "ADVANCED SETUP" (sida 50).

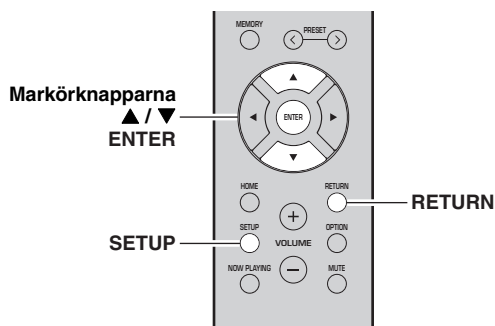

**1 Tryck på SETUP.**

**2 Använd markörknapparna (▲ / ▼) för att välja "Network" och tryck på ENTER.**

**3 Använd markörknapparna (▲ / ▼) för att välja "Information" och tryck på ENTER.**

Om ny hård mjukvara är tillgänglig, visas "NEW FW Available" på frontpanelens visningsfönster.



**4 Tryck på RETURN för att återgå till föregående läge.**

**5 Använd markörknapparna (▲ / ▼) för att välja "Update" och tryck på ENTER.**



**6 För att påbörja uppdatering av hård mjukvara, tryck på ENTER.**

Receivern startar om och uppdatering av hård mjukvara påbörjas.



För att avbryta åtgärden utan att uppdatera den hårda mjukvaran, tryck på SETUP.

**7 Om "UPDATE SUCCESS" visas på frontpanelens visningsfönster trycker du ⏻ (ström) på frontpanelen.**

Uppdateringen av receivers hårda mjukvara är slutförd.

■ **Meddelande om nya uppdatering av hård mjukvara**

När ny hård mjukvara är tillgänglig, visas "NEW FW Update" kommer att visas under en kort stund när receivern är påslagen.



När du ska uppdatera receivers hårda mjukvara, tryck på ENTER (som beskrivs i steg 6 ovan) medan detta meddelande visas, och fortsätt sedan till steg 7.

# Felsökning

Gå igenom tabellen nedan om receptorn inte fungerar som den ska. Om problemet som du upplever inte är listat nedan, eller om instruktionerna nedan inte hjälper, ställ in receptorn i viloläge, koppla bort nätkabeln och kontakta närmaste auktoriserade Yamaha-återförsäljare eller servicecenter.

## ■ Allmänt

Problem	Orsak	Åtgärd	Se sidan
<b>Strömmen slås inte på.</b>	Skyddskretsen har aktiverats tre gånger i följd. Om receptorn befinner sig i detta tillstånd, kommer indikatorn STANDBY/ON på receptorn börja blinka, när du försöker slå på strömmen.	Av säkerhetsskäl är strömmen avslagen. Kontakta närmaste Yamaha-handlare eller -servicecenter för reparation.	—
	Nätkabeln är inte ansluten eller stickkontakten är inte ordentligt isatt.	Anslut nätkabeln ordentligt.	—
	Skyddskretsen har aktiverats på grund av kortslutning el. dyl.	Kontrollera att högtalarkablarnas trådar inte vidrör varandra och slå sedan på strömmen till receptorn igen.	10
	Den interna mikrodatorm har hängt sig på grund av en yttre elektrisk stöt (som ett blixtnedslag eller kraftig statisk elektricitet) eller på grund av att strömförsörjningen tappade spänning.	Slå av strömmen och slå på den igen efter att 15 sekunder har förflutit. (Om problemet kvarstår, dra ut nätsladden ur vägguttaget och koppla in den igen.)	—
<b>Strömmen stängs inte av.</b>	Den interna mikrodatorm har hängt sig på grund av en yttre elektrisk stöt (som ett blixtnedslag eller kraftig statisk elektricitet) eller på grund av att strömförsörjningen tappade spänning.	Slå av strömmen och slå på den igen efter att 15 sekunder har förflutit. (Om problemet kvarstår, dra ut nätsladden ur vägguttaget och koppla in den igen.)	—
<b>Inget ljud.</b>	Felaktiga kabelanslutningar för ingång eller utgång.	Rätta till anslutningarna. Om problemet kvarstår kan det bero på defekta kablar.	10
	Ingen lämplig ingångskälla har valts.	Välj en lämplig ingångskälla med INPUT </> på frontpanelen (eller en av väljarknappen för inmatning på fjärrkontrollen).	20
	SPEAKERS A/B-reglagen är felaktigt ställda.	Slå på motsvarande SPEAKERS A eller SPEAKERS B.	20
	Högtalaranslutningarna är inte ordentligt isatta.	Se till att anslutningarna är ordentligt isatta.	10
	Ljudet har dämpats.	Stäng av Mute-funktionen.	9
	Inställningen Max volume eller Initial volume är satt för lågt.	Kontrollera inställningarna för "Max Volume" och "Initial Volume" i "SETUP"-menyn.	48
	Komponenten som motsvarar den valda ingångskällan är avstängd eller spelas inte upp.	Slå på komponenten och se till att den spelas upp.	—
	Utgångsljudet från en receiver ansluten till en digital ljudingång (COAXIAL/OPTICAL -uttagen) är inställd på annat än PCM.	Ställ in utgångsljudet från den anslutna receptorn till PCM.	—
<b>Ljudet upphör plötsligt.</b>	Skyddskretsen har aktiverats på grund av kortslutning el. dyl.	Ange högtalarimpedansen så att den matchar högtalarna.	11
		Kontrollera att högtalarkablarnas trådar inte vidrör varandra och slå sedan på strömmen till receptorn igen.	11
	Receptorn har blivit för varm.	Kontrollera att öppningarna ovanpå receptorn inte är blockerade.	—
	Det automatiska standby-läget har stängts av receptorn.	Ändra det automatiska standby-läget ("AutoPowerStby" i "SETUP"-menyn) för att stänga av.	48

Problem	Orsak	Åtgärd	Se sidan
Endast högtalaren på ena sidan hörs.	Felaktiga kabelanslutningar.	Rätta till anslutningarna. Om problemet kvarstår kan det bero på defekta kablar.	10
	Felaktig inställning för högtalarbalansen.	Ställa in högtalarbalansen ("Balance" i "SETUP"-menyn) till en lämplig inställning.	48
Återgivivet ljud saknar bas och atmosfär.	+ och - i kablarna är omkastade på förstärkaren eller högtalarna.	Anslut högtalarkablarna till rätt + och - fas.	11
Ett "surrande" ljud hörs.	Felaktiga kabelanslutningar.	Anslut ljudkablarnas kontakter ordentligt. Om problemet kvarstår kan det bero på defekta kablar.	11
Ljudet är sämre vid återgivning med hörlurar som är anslutna till receivers CD-spelare eller kassettdäck.	Strömmen till receivern är avslagen eller receivern står i standbyläge.	Slå på strömmen till receivern.	—

## ■ Fjärrkontroll

Problem	Orsak	Åtgärd	Se sidan
Fjärrkontrollen fungerar inte alls eller fungerar dåligt.	Fel avstånd eller vinkel.	Fjärrkontrollen fungerar inom ett längst avstånd på 6 m och i högst 30 graders vinkel mot frontpanelen.	9
	Fjärrkontrollsensorn på den här apparaten utsätts för direkt solljus eller stark belysning (från ett lysrör av invertertyp etc.).	Placera denna receiver på en annan plats.	—
	Batterierna är svaga.	Byt ut alla batterier.	9

## ■ FM-mottagning

Problem	Orsak	Åtgärd	Se sidan
FM - stereomottagningen brusar.	De särskilda egenskaperna hos FM-sändningar som tas emot i stereo kan orsaka detta problem när sändaren är för långt bort eller antensignalen är för svag.	Kontrollera antennanslutningarna. Försök med att använda en riktad FM-antenn av hög kvalitet.	12
		Byt till mottagning i mono.	22, 26
Distorsion förekommer och det går inte att få en klar mottagning ens med en bra FM-antenn.	Flervägsstörningar förekommer.	Justera antennens position för att ta bort flervägsstörningar.	—
Önskad station kan inte ställas in automatiskt.	Signalen är för svag.	Försök med att använda en riktad FM-antenn av hög kvalitet.	12
		Försök med att göra inställningen manuellt.	22, 26
"No presets" visas på displayen	Inga förinställda stationer har registrerats.	Registrera stationer du vill lyssna på som förinställda stationer före användning.	22, 26

## ■ AM-mottagning (R-N402)

Problem	Orsak	Åtgärd	Se sidan
Önskad station kan inte ställas in automatiskt.	Signalen är svag eller så är antennanslutningen dålig.	Dra åt AM antennanslutningar och sök för bästa mottagning.	—
		Försök med att göra inställningen manuellt.	22, 26
Det förekommer återkommande knastrande eller visslande ljud.	Störningarna kan uppstå på grund av åskväder, lysrör, motorer, termostater eller annan elektrisk utrustning.	Försök med att använda en utomhusantenn och en jordningspunkt. Det hjälper till en viss del, men det är svårt att få bort allt brus.	—
Det förekommer surrande och vinande ljud.	En TV-apparat används i närheten.	Flytta receivern längre bort från TV:n.	—
"No presets" visas på displayen	Inga förinställda stationer har registrerats.	Registrera stationer du vill lyssna på som förinställda stationer före användning.	22, 26

## ■ DAB-mottagning (R-N402D)

Problem	Orsak	Åtgärd	Se sidan
Kan inte avsöka några DAB stationer.	De initiala operationer för avsökning utfördes inte.	Utför de initiala operationer för avsökning.	30
	Det finns ingen DAB täckning i ditt område.	Kontakta din återförsäljare eller WorldDMB Online på " <a href="http://www.worlddab.org">http://www.worlddab.org</a> " för en lista över DAB ditt täckningsområde.	—
	DAB-signalerna är för svaga.	Ändra antennens höjd, riktning eller placering.	12
De initiala operationer för avsökning lyckades inte och "Not Found" visas på frontpanelens display.	DAB-signalerna är för svaga.	Kontakta din återförsäljare eller WorldDMB Online på " <a href="http://www.worlddab.org">http://www.worlddab.org</a> " för en lista över DAB ditt täckningsområde.	—
	Det finns ingen DAB täckning i ditt område.		
DAB-stationsmottagning är svag.	DAB-signalerna är för svaga.	Ändra antennens höjd, riktning eller placering.	12
Det finns ljudstörningar (e.g. brus, knastrande eller jitter).	Antennen måste placeras om. DAB-signalerna är för svaga.		
DAB-stationens information visas inte eller är felaktig.	DAB-stationen kan tillfälligt ha sändningsuppehåll, eller att information från DAB-stationen inte tillhandahålls av DAB programföretaget.	Kontakta DAB programföretaget .	—

■ **Bluetooth**

Problem	Orsak	Åtgärd	Se sidan
<b>En Bluetooth-anslutning kan inte upprättas.</b>	<i>Bluetooth</i> -funktionen för receivern är inaktiverad.	Aktivera <i>Bluetooth</i> -funktionen i "SETUP"-menyn.	47
	En annan <i>Bluetooth</i> -apparat är redan ansluten till receivern.	Avsluta den aktuella <i>Bluetooth</i> -anslutningen och etablera sedan en ny anslutning.	35
	Receivern och <i>Bluetooth</i> -apparaten är alltför långt ifrån varandra.	Flytta <i>Bluetooth</i> -apparaten närmare receivern.	—
	Det finns en receiver (t.ex. mikrovågsugn och trådlöst LAN ) som matar ut signaler i frekvensbandet 2,4 GHz i närheten.	Flytta bort receivern från dessa apparater.	—
	<i>Bluetooth</i> -apparaten stöder inte A2DP.	Använd en <i>Bluetooth</i> -apparaten som stöder A2DP.	—
	Eftersom denna receiver har parats ihop med fler än 20 <i>Bluetooth</i> -apparater, har informationen om ihopparning raderats.	Försök att para ihop igen. Denna receiver kan paras ihop med maximalt 20 <i>Bluetooth</i> -apparater för mottagning och sändning. När 21:a apparaten är registrerad, tas den minst vanliga använd informationen om ihopparning bort.	34
<b>Inget ljud hörs, eller ljudet avbryts under uppspelning.</b>	Volymen på <i>Bluetooth</i> -apparaten är satt för lågt.	Vrid upp volymen på <i>Bluetooth</i> -apparaten.	—
	<i>Bluetooth</i> -apparaten är inte inställd för att sända ljudsignaler till receivern.	Slå på ljudutmatning för <i>Bluetooth</i> -apparaten till receivern.	—
	<i>Bluetooth</i> -anslutningen har avslutats.	Upprätta en <i>Bluetooth</i> anslutning mellan <i>Bluetooth</i> -apparaten och receivern igen.	34
	Receivern och <i>Bluetooth</i> -apparaten är alltför långt ifrån varandra.	Flytta <i>Bluetooth</i> -apparaten närmare receivern.	—
	Det finns en receiver (t.ex. mikrovågsugn och trådlöst LAN ) som matar ut signaler i frekvensbandet 2,4 GHz i närheten.	Flytta bort receivern från dessa apparater.	—

## ■ USB och nätverk

Problem	Orsak	Åtgärd	Se sidan
<b>Receivern kan inte identifiera USB-enheten.</b>	USB-enheten är inte ansluten till USB-jacket på ett korrekt sätt.	Stäng av receivern, anslut USB-enheten igen och slå sedan på receivern igen.	—
	Filsystemet på USB-enheten är inte FAT16 eller FAT32.	Använd en USB-enhet med något av filsystemen FAT16 eller FAT32.	—
<b>Det går inte att visa mappar och filer på USB-enheten.</b>	De data som är lagrade på USB-enheten skyddas av kryptering.	Använd en USB-enhet utan krypteringsfunktion.	—
<b>Nätverksfunktionen fungerar inte.</b>	Nätverksparametrarna (IP-adress) har inte erhållits korrekt.	Aktivera DHCP-serverfunktionen på routern och ange "DHCP" i "SETUP" menyn till "On" på receivern. Om du vill konfigurera nätverksparametrarna manuellt kontrollerar du att du använder en IP-adress som inte används av några andra nätverksenheter i nätverket.	46
<b>Receivern kan inte ansluta till Internet via en trådlös router (åtkomstpunkt).</b>	Den trådlösa routern (åtkomstpunkt) är avstängd.	Slå på den trådlösa routern (åtkomstpunkt).	—
	Receivern och den trådlösa routern (åtkomstpunkt) är för långt ifrån varandra.	Placera receivern och den trådlösa routern (åtkomstpunkt) närmare varandra.	—
	Det finns ett föremål mellan receivern och den trådlösa routern (åtkomstpunkt).	Flytta receivern och den trådlösa routern (åtkomstpunkt) i ett läge där det inte finns några föremål mellan dem.	—
<b>Trådlöst nätverk hittades inte.</b>	Mikrovågsugnar eller andra trådlösa apparater i närheten kan störa den trådlösa kommunikationen.	Stäng av dessa apparater.	—
	Åtkomst till nätet begränsas av brandväggsinställningarna för den trådlösa routern (åtkomstpunkt).	Kontrollera brandväggsinställningen för den trådlösa routern (åtkomstpunkt).	—
<b>Receivern kan inte identifiera datorn.</b>	Inställningarna för mediadelning är felaktiga.	Konfigurera delningsinställningen och välj receivern som en apparat till vilken musik innehåll delas.	36
	Vissa säkerhetsprogram som är installerade på datorn blockerar åtkomsten till datorn från den här receivern.	Kontrollera säkerhetsprogrammets som är installerade på datorn.	—
	Receivern och datorn tillhör inte samma nätverk.	Kontrollera nätverksanslutningarna och inställningarna på routern och anslut sedan receivern och datorn till samma nätverk.	13
<b>Filerna i mediaservern (datorer/NAS) kan inte visas eller spelas upp.</b>	Filerna stöds inte av den här receivern eller mediaservern.	Använd ett filformat som stöds av både receivern och mediaservern. För information om vilka filformat som stöds av receivern se "Filformat som stöds".	57
<b>Det går inte att spela Internet radio.</b>	Den valda radiostationen finns inte tillgänglig på Internet för tillfället.	Det kan vara nätverksprogram på radiostationen eller så kan tjänsten ha stoppats. Försök med stationen senare eller välj en annan station.	—
	Den valda Internet-radiostationen är tyst för tillfället.	Vissa Internet-radiostationer sänder bara tystnad vid vissa tider på dygnet. Försök med stationen senare eller välj en annan station.	—
	Åtkomsten till nätverket begränsas av brandväggsinställningar för nätverket (t.ex. i routern).	Kontrollera nätverksenheteras brandväggsinställningar. Internet-radio kan bara spelas upp när den sänds via den port som tilldelats av varje radiostation. Portnumret varierar beroende på radiostation.	—
<b>iPoden känner inte igen receivern när du använder AirPlay.</b>	Receivern är ansluten till en multipel SSID router.	Tillgång till receivern kan vara begränsad av funktionen nätverksseparation på routern. Anslut iPod till SSID som kan komma åt receivern.	—
<b>Uppdatering av hård mjukvara via Internet misslyckades.</b>	Beroende på kvaliteten på Internetanslutningen kan det kanske inte vara möjligt att genomföra uppdateringen.	Uppdatera den mjuka hårdvaran via Internet igen, eller använd ett USB-minne.	50

## Felindikationer på frontdisplayen

Meddelande	Orsak	Åtgärd
<b>Access denied</b>	Åtkomst nekad till datorn.	Konfigurera delningsinställningarna och välj receiveern som en apparat till vilken musik innehåll delas (sida 36).
<b>Access error</b>	Receiveern kan inte komma åt USB-enheten.	Stäng av receiveern och anslut sedan USB-enheten. Om problemet kvarstår prövar du med en annan USB-enhet.
	Ett problem har uppstått i signalvägen från nätverket till receiveern.	Kontrollera att routern och modemmet är korrekt anslutna och påslagna. Kontrollera anslutningen mellan receiveern och routern (eller hubben) (sida 13).
<b>Check SP Wires</b>	Högtalarkablarna kortsluts.	Tvinna noggrant ihop de blottade trådarna på kablarna och anslut dem ordentligt till receiveern och högtalarna.
<b>No content</b>	Det finns inga filer som kan spelas upp i den valda mappen.	Välj en mapp som innehåller filer som receiveern har stöd för.
<b>Please wait</b>	Receiveern förbereder sig för anslutning till nätverket.	Vänta till dess att meddelandet försvinner. Om meddelandet visas under mer än tre minuter stänger du av receiveern och slår sedan på den igen.
<b>Unable to play</b>	Receiveern kan av någon anledning inte spela upp låtar som finns lagrade på datorn.	Kontrollera att formaten för de filer du försöker spela upp stöds av receiveern. För mer information om vilka format receiveern stöder, se "Filformat som stöds" nedanför. Om receiveern har stöd för filformatet men det inte går att spela upp några filer kan nätverket vara överbelastat.
<b>Version error</b>	Uppdatering av hård mjukvara via Internet misslyckades.	Uppdatera den fasta programvaran igen.

## Filformat som stöds

### Persondator (NAS)/USB

Fil	Samplingsfrekvens (kHz)	Bithastighet för kvantisering (bit)	Bithastighet	Oavbruten uppspelning
<b>WAV *</b>	32/44.1/48/88.2/96/176.4/192	16/24	—	✓
<b>MP3</b>	32/44.1/48	—	8 till 320	—
<b>WMA</b>	32/44.1/48	—	8 till 320	—
<b>MPEG-4 AAC</b>	32/44.1/48	—	8 till 320	—
<b>FLAC</b>	32/44.1/48/88.2/96/176.4/192	16/24	—	✓
<b>ALAC</b>	32/44.1/48/88.2/96	16/24	—	✓
<b>AIFF</b>	32/44.1/48/88.2/96/176.4/192	16/24	—	✓
<b>DSD</b>	2.8 MHz/5.6 MHz	1	—	—

\* Endast linjär PCM-format



- USB-enheter med kryptering kan inte användas.
- Digital Rights Management (DRM) innehåll kan inte spelas upp.

# Tekniska data

## Nätverk

- Ingångsjack: NETWORK x 1 (100Base-TX/10Base-T)
- Dator-klientfunktion
- Kompatibel med DLNA ver. 1.5
- AirPlay stöds
- Internetradio
- Strömmande tjänst
- WiFi-funktion
  - Kapabel att WPS
  - Kan dela med iOS-apparater via trådlös anslutning och USB-anslutning
  - Möjligt att nyttja via direktanslutning med mobil enhet
  - Tillgänglig säkerhetsmetod: WEP, WPA2-PSK (AES), Mixed Mode
  - Radiofrekvensband: 2,4 GHz
  - Standard trådlöst nätverk: IEEE 802.11 b/g/n

## Bluetooth

- Källfunktion
  - Denna receiver till mottagarenhet (ex. *Bluetooth* hörlurar)
  - Stöder ckodek .....SBC
- Mottagarfunktion
  - Källanhet till denna receiver (t.ex. smart telefon/surfplatta)
  - Stöder kodek ..... SBC, AAC
- Kapabel att spela upp/stoppa funktionen från mottagarenheten
- *Bluetooth* version .....Ver. 2.1+EDR
- Profil som stöds .....A2DP, AVRCP
- Trådlös utgång ..... *Bluetooth* Klass 2
- Maximalt kommunikationsavstånd ..... 10 m utan störningar

## USB

- Ingångsjack: USB x 1 (USB2.0)
- Strömförsörjningskapacitet: 1,0 A

## Ljud

- Minimal uteffekt (effektivvärde)
  - (40 Hz till 20kHz, 0,2% THD, 8 Ω)
  - [Modeller för Nordamerika, allmänt, Kina, Korea, Australien, Storbritannien, Europa och Brasilien] ..... 100 W +100 W
  - [Modell för Asien] ..... 85 W + 85 W
- Dynamisk effekt per kanal (IHF) (8/6/4/2 Ω) .... 125/150/165/180 W
- Maximal effekt per kanal (1 kHz, 0,7% THD, 4 Ω)
  - [Modeller för Storbritannien och Europa] ..... 115 W
- Effekt IEC (1 kHz, 0,2% THD, 8 Ω)
  - [Modeller för Storbritannien och Europa] ..... 110 W
- Dämpfaktor (SPEAKERS A)
  - 1 kHz, 8 Ω ..... 120 eller mer
- Maximal effektiv uteffekt
  - (1 kHz, 10% THD, 8 Ω)
  - [Allmän modell] ..... 140 W
  - [Modell för Asien] ..... 125 W
- Gränskänslighet/inimpedans
  - CD, etc. .... 500 mV/47 kΩ
- Maximal insignal
  - CD, etc. (1 kHz, 0,5% THD) ..... 2,2 V eller mer
- Utgångsnivå/utimpedans
  - CD, etc. (ingång 1 kHz, 500 mV)
  - LINE OUT ..... 500 mV/2,2 kΩ
  - PHONES (8 Ω belastning) ..... 470 mV/470 Ω
- Frekvensåtergivning
  - CD, etc. (20 Hz till 20 kHz) ..... 0 ± 0,5 dB
  - CD, etc. (10 Hz till 100 kHz) ..... 0 ± 3,0 dB
- Total harmonisk distorsion
  - CD, etc. till SPEAKERS OUT
  - (20 Hz till 20 kHz, 50 W, 8 Ω) ..... 0,2% eller mindre
- Signal till brusförhållande (IHF-A)
  - CD, etc. 500 mV med kortsluten ingång ..... 100 dB eller mer
- Restbrus (IHF-A) ..... 70 µV

- Kanalseparation
  - CD, etc. (5,1 kΩ med kortsluten ingång, 1/10 kHz) ..... 65/50 dB eller mer
- Egenskaper för tonkontroll
  - BASS
    - Boost/cut (50 Hz) ..... ± 10 dB
  - TREBLE
    - Boost/cut (20 kHz) ..... ± 10 dB
- Digital ingång (OPTICAL/COAXIAL)
  - Stöd för ljudsamplingfrekvens ..... 32/44,1/48/88,2/96/176,4/192 kHz

## FM

- Frekvensområde
  - [Modell för Nordamerika] ..... 87,5 till 107,9 MHz
  - [Allmänna modeller och modeller för Asien och Brasilien] ..... 87,5 till 107,9 MHz/87,50 till 108,00 MHz
  - [Modeller för Kina, Korea, Australien, Storbritannien och Europa] ..... 87,50 till 108,00 MHz
- 50 dB tystningskänslighet (IHF-A, 1 kHz, 100% MOD.)
  - Mono ..... 3 µV (20,8 dBf)
- Signal till brusförhållande (IHF-A)
  - Mono/stereo ..... 71 dB/70 dB
- Harmonisk distorsion (1 kHz)
  - Mono/stereo ..... 0,4%/0,4%
- Antennningång ..... 75 Ω obalanserad

## AM (R-N402)

- Frekvensområde
  - [Modell för Nordamerika] ..... 530 till 1710 kHz
  - [Allmänna modeller och modeller för Asien och Brasilien] ..... 530 till 1710 kHz/531 till 1611 kHz
  - [Modeller för Kina, Korea, Australien, Storbritannien och Europa] ..... 531 till 1611 kHz

## DAB (R-N402D)

- Frekvensområde ..... 174-240 MHz (Band III)
- Stöder ljudformat ..... MPEG 1 Layer II/MPEG 4 HE AAC v2 (AAC+)
- Antennningång ..... 75 Ω obalanserad

## Allmänt

- Nätspänning
  - [Modell för Nordamerika] ..... AC 120 V, 60 Hz
  - [Allmänna och modeller för Brasilien] ..... AC 110-120/220-240 V, 50/60 Hz
  - [Modell för Kina] ..... AC 220 V, 50 Hz
  - [Modell för Korea] ..... AC 220 V, 60 Hz
  - [Modell för Australien] ..... AC 240 V, 50 Hz
  - [Modeller för Storbritannien och Europa] ..... AC 230 V, 50 Hz
  - [Modell för Asien] ..... AC 220-240 V, 50/60 Hz
- Effektförbrukning
  - [Modeller för Nordamerika, allmänt, Kina, Korea, Australien, Storbritannien, Europa och Brasilien] ..... 200 W
  - [Modell för Asien] ..... 165 W
- Strömförbrukning i standby-läge ..... 0,1 W
- Network Standby på
  - Trådbundet ..... 1,7 W
  - Trådlös (WiFi/Wireless Direct/*Bluetooth*) ..... 1,8 W/1,8 W/1,8 W
- Mått (B × H × D) ..... 435 × 141 × 340 mm
- Referensmått (B × H × D) (med upprätt trådlös antenn) ..... 435 × 200 × 340 mm
  - \* Inklusive ben och utskjutande delar
- Vikt ..... 7,3 kg

\* Innehållet i denna manual gäller för de senaste tekniska data från det publicerade datumet. För åtkomst till den senaste manualen, gå till Yamahas hemsida och hämta hem filen med manualen.



# Varumärken



Stöder iOS 7 eller senare för inställning med hjälp av konfiguration för trådlösa tillbehör.

”Made for iPod,” ”Made for iPhone,” och ”Made for iPad” innebär att ett elektroniskt tillbehör har utformats särskilt för anslutning till iPod, iPhone, iPad, respektive, och har certifierats av utvecklaren för att uppfylla Apples prestandakrav.

Apple är varken ansvarigt för den här apparatens funktioner eller dess uppfyllande av säkerhetsstandarder och lagkrav.

Observera att användning av detta tillbehör tillsammans med iPod, iPhone eller iPad kan påverka prestandan för trådlös anslutning.

iTunes, AirPlay, iPad, iPhone, iPod, and iPod touch är varumärken som tillhör Apple Inc., registrerade i USA och andra länder.

iPad Air och iPad mini är varumärken som tillhör Apple Inc.

App-butiken är ett servicemärke som tillhör Apple Inc.

## Gjord för.

iPhone 6s Plus, iPhone 6s, iPhone 6 Plus, iPhone 6, iPhone 5s, iPhone 5c, iPhone 5, iPhone 4s  
iPad Pro, iPad mini 4, iPad Air 2, iPad mini 3, iPad Air, iPad mini 2, iPad mini, iPad (3:e och 4:e generationen), iPad 2

iPod touch (5:e och 6:e generationen)  
(från och med juni 2016)



DLNA™ och DLNA CERTIFIED™ är varumärken eller registrerade varumärken som tillhör Digital Living Network Alliance. Alla rättigheter förbehållna. All otillåten användning är förbjuden.

## Windows™

Windows är ett registrerat varumärke som tillhör Microsoft Corporation i USA och i andra länder.

Internet Explorer, Windows Media Audio och Windows Media Player är varumärken eller registrerade varumärken som tillhör Microsoft Corporation i USA och/eller i andra länder.

## Android™

### Google Play™

Android och Google Play är varumärken som tillhör Google, Inc



Wi-Fi CERTIFIERADE logotypen är ett certifieringsmärke som tillhör Wi-Fi-Alliance. ID-märke för Wi-Fi-skyddad inställning är ett certifieringsmärke från Wi-Fi-Alliance.

Wi-Fi, Wi-Fi Alliance, Wi-Fi CERTIFIED, Wi-Fi skyddad inställning, och WPA2 är varumärken eller registrerade varumärken som tillhör Wi-Fi Alliance.



*Bluetooth*® ordmärket och logotypen är registrerade varumärken som ägs av Bluetooth SIG Inc. och all användning av sådana märken av Yamaha Corporation är under licens.

## Bluetooth protokollstack (Blue SDK)

Copyright 1999-2014 OpenSynergy GmbH  
Alla rättigheter förbehållna. Alla publicerade rättigheter är förbehållna.

## Förklaringar angående GPL

Denna produkt använder programvaran GPL/LGPL öppen källkod i vissa avsnitt. Du har rätt att hämta, duplicera, modifiera och vidare distribuera denna öppna källkod. För information om programvaran GPL/LGPL som öppen källkod, hur man kan hämta den, och GPL/LGPL licens, se Yamaha Corporation hemsida (<http://download.yamaha.com/sourcecodes/musiccast/>).



MusicCast är ett varumärke eller registrerat varumärke som tillhör Yamaha Corporation.



Digital Audio Broadcasting



Digital Audio Broadcasting

(För R-N402D)

Receivern stöder DAB/DAB+ avsökning.

# Attenzione: Prima di usare quest'unità.

- 1 Per assicurarsi le migliori prestazioni dell'unità, leggere questo manuale per intero. Conservarlo poi in un luogo sicuro per poterlo riutilizzare al momento del bisogno.
- 2 Installare questo sistema audio in un luogo ben ventilato, asciutto e pulito, lontano da luce solare diretta, sorgenti di calore, vibrazioni, polvere, umidità e/o temperature estreme. Per un'adeguata entilazione mantenere le seguenti distanze.  
Sopra: 30 cm  
Retro: 20 cm  
Ai lati: 20 cm
- 3 Installare quest'unità lontano da elettrodomestici, motori o trasformatori, perché possono causare rumori.
- 4 Non esporre quest'unità a variazioni repentine della temperatura ambiente e non installarle in stanze molto umide (ad esempio dove è in uso un umidificatore) per evitare che in essa si formi condensa, che a sua volta può causare folgorazioni, incendi, guasti e/o ferite.
- 5 Evitare di installare l'unità in una posizione dove possa su di essa possano cadere oggetti o liquidi. Inoltre, non posare su di essa:
  - Altri componenti, dato che possono causare danni e/o lo scolorimento della superficie dell'apparecchio.
  - Candele o altri oggetti che bruciano, dato che possono causare incendi, danni all'unità e/o ferite a persone.
  - Contenitori di liquidi, dato che possono cadere e causare folgorazioni all'utente e guasti a quest'unità.
- 6 Non coprire quest'unità con giornali, tovaglie, tende o altro per non impedirne la dispersione del calore. Se la temperatura al suo interno dovesse salire, può causare incendi, guasti e/o ferite.
- 7 Non collegare quest'unità ad una presa di corrente sino a che tutti i suoi collegamenti sono completi.
- 8 Non usare l'unità capovolta. Potrebbe surriscaldarsi e guastarsi.
- 9 Non agire con forza eccessiva su interruttori, manopole e/o cavi.
- 10 Per scollegare un cavo, tirare la spina e mai il cavo stesso.
- 11 Non pulire mai quest'unità con solventi ed altre sostanze chimiche. Essi possono danneggiarne le finiture. Usare semplicemente un panno soffice e pulito.
- 12 Usare solo corrente elettrica del voltaggio indicato sull'adesivo apposto ad esso affisso. L'uso di voltaggi superiori è pericoloso e può causare incendi, guasti e/o ferite. Yamaha non può venire considerata responsabile di danni risultanti dall'uso di quest'unità con un voltaggio superiore a quello prescritto.
- 13 Per evitare danni dovuti a fulmini, scollegare il cavo di alimentazione dalla presa di corrente durante temporali.
- 14 Non tentare di modificare o riparare quest'unità. Affidare qualsiasi riparazione a personale qualificato Yamaha. In particolare, non aprirla mai per alcun motivo.
- 15 Se si prevede di non dover fare uso di quest'unità per qualche tempo, ad esempio per andare in vacanza, scollegarne la spina di alimentazione dalla presa di corrente.
- 16 Accertarsi di leggere la sezione "Risoluzione dei problemi" del manuale dell'utente sui comuni problemi di funzionamento prima di concludere che l'unità è difettosa.
- 17 Prima di spostare questa unità, premere  $\ominus$  in basso per spegnere questa unità e quindi scollegare la spina di alimentazione a corrente alternata dalla presa di rete a corrente alternata.
- 18 Quando la temperatura ambiente cambia improvvisamente, si forma condensa. Scollegare il cavo di alimentazione dalla presa di corrente e lasciare riposare l'apparecchio.
- 19 Se viene usata a lungo, quest'unità si può surriscaldare. Spegnere il sistema, quindi lasciare riposare l'unità per farla raffreddare.
- 20 Installare quest'unità vicino ad una presa di corrente alternata dove la spina del cavo di alimentazione possa venire facilmente raggiunta.
- 21 Le batterie vanno protette da calore eccessivo, ad esempio luce solare diretta, fiamme, e così via. In caso di smaltimento di batterie, rispettare le normative locali.
- 22 Il volume eccessivo in cuffia e l'uso eccessivo di cuffie possono danneggiare gravemente l'udito.

Questa unità non viene scollegata dalla fonte di alimentazione CA fintanto che essa rimane collegata alla presa di rete, ciò anche se l'unità viene spenta col comando  $\ominus$ . Questo stato viene chiamato modo di standby. In questo stato l'unità consuma una quantità minima di corrente.

**AVVERTENZA**  
PER RIDURRE IL RISCHIO DI INCENDI E FOLGORAZIONI,  
NON ESPORRE QUEST'UNITÀ A PIOGGIA O UMIDITÀ.

Non usare questa unità a meno di 22 cm da persone dotate di pacemaker cardiaco o defibrillatore.



#### Attenzione

Non toccare la superficie contrassegnata da questa etichetta.

La superficie potrebbe diventare bollente durante il funzionamento.

Le onde radio potrebbero interferire con gli apparecchi elettromedicali. Non utilizzare l'unità vicino ad apparecchi medici o all'interno di strutture mediche.

#### INDICAZIONI CONCERNENTI L'APPLICAZIONE DEL D.M. 28.8.95, N. 548 SI DICHIARA CHE:

l'apparecchio: tipo      Ricevitore di rete  
                  marca      Yamaha  
                  modello    R-N402, R-N402D

risponde alle prescrizioni dell'art. 2 comma 1 del D.M. 28 agosto 1995, n. 548

Fatto a Rellingen, il 8/8/2015  
Yamaha Music Europe GmbH  
Siemensstr. 22-34, 25462  
Rellingen, Germany

# Indice

## INTRODUZIONE

<b>Operazioni eseguibili con questa unità</b> .....	2
Sorgenti riproducibili su questa unità.....	2
Controllo di utili app (MusicCast CONTROLLER).....	3
<b>Accessori in dotazione</b> .....	3
<b>Controlli e funzioni</b> .....	4
Pannello anteriore.....	4
Display anteriore.....	6
Pannello posteriore.....	7
Telecomando.....	8

## PREPARAZIONE

<b>Collegamenti</b> .....	10
Collegamento dei diffusori.....	11
Collegamento delle antenne FM/AM (R-N402).....	12
Collegamento dell'antenna DAB/FM (R-N402D).....	12
Collegamento del cavo di rete.....	13
Preparazione di un'antenna wireless.....	13
Collegamento del cavo di alimentazione.....	13
Accendere l'unità.....	13
<b>Collegamento a una rete</b> .....	14
Condivisione dell'impostazione di un dispositivo iOS.....	15
Utilizzo della configurazione con pulsante WPS.....	16
Impostazione manuale della connessione di rete wireless.....	17
Connessione diretta di un dispositivo mobile all'unità (Wireless Direct).....	18
Verificare lo stato di connessione della rete.....	19

## FUNZIONI DI BASE

<b>Riproduzione</b> .....	20
Riproduzione di una sorgente.....	20
Scelta delle informazioni visualizzate sul display anteriore.....	20
Utilizzo del timer di spegnimento.....	21
<b>Ascolto della radio FM/AM (R-N402)</b> .....	22
Sintonizzazione FM/AM.....	22
Uso delle funzioni relative alle preselezioni.....	22
Sintonizzazione Radio Data System (Solo per i modelli per il Regno Unito e l'Europa).....	25
<b>Ascolto della radio FM (R-N402D)</b> .....	26
Sintonizzazione FM.....	26
Uso delle funzioni relative alle preselezioni.....	26
Sintonizzazione Radio Data System (Solo per i modelli per il Regno Unito e l'Europa).....	29
<b>Ascolto della radio DAB (R-N402D)</b> .....	30
Preparazione della sintonizzazione DAB.....	30
Selezionare una stazione radiofonica DAB per la ricezione.....	30
Uso delle funzioni relative alle preselezioni.....	31
Visualizzazione delle informazioni DAB.....	32
Verifica della forza del segnale di ciascun canale DAB.....	33

<b>Riproduzione di musica via Bluetooth</b> .....	34
Collegamento di un dispositivo Bluetooth (accoppiamento).....	34
Riproduzione di contenuti di un dispositivo Bluetooth.....	34
Terminare un collegamento Bluetooth.....	35
<b>Riproduzione di brani musicali memorizzati sui server multimediali (PC/NAS)</b> .....	36
Impostazione della condivisione di file musicali.....	36
Riproduzione di contenuti musicali da PC.....	37
<b>Ascolto della radio su Internet</b> .....	38
Registrazione delle stazioni radiofoniche Internet preferite (segnalibro).....	39
<b>Riproduzione di musica via AirPlay</b> .....	40
Riproduzione di contenuti musicali da iPod/iTunes.....	40
<b>Riproduzione dei brani musicali presenti su un dispositivo di memorizzazione USB</b> .....	41
Collegamento di un dispositivo di memorizzazione USB.....	41
Riproduzione dei contenuti di un dispositivo di memorizzazione USB.....	41
<b>Registrazione del brano/della stazione in corso di riproduzione (funzione Preset)</b> .....	43
Registrazione su una preselezione.....	43
Richiamo di una preselezione.....	43

## FUNZIONI AVANZATE

<b>Configurazione delle impostazioni di riproduzione per sorgenti di riproduzione diverse (menu OPTION)</b> .....	44
Voci del menu OPTION.....	44
<b>Configurazione di varie funzioni (menu SETUP)</b> .....	45
Voci del menu SETUP.....	45
Network.....	46
Bluetooth.....	47
Balance.....	48
Max Volume.....	48
InitialVolume.....	48
AutoPowerStby (Auto Power Standby).....	48
<b>Configurazione delle impostazioni di sistema (menu ADVANCED SETUP)</b> .....	49
Voci del menu ADVANCED SETUP.....	49
Selezione dell'ID del telecomando (REMOTE ID).....	49
Impostazione dell'incremento della frequenza del sintonizzatore (TU).....	49
Ripristino delle impostazioni predefinite (INIT).....	49
Aggiornamento del firmware (UPDATE).....	50
Controllo della versione del firmware (VERSION).....	50
<b>Aggiornamento del firmware dell'unità attraverso la rete</b> .....	51

## INFORMAZIONI AGGIUNTIVE

<b>Risoluzione dei problemi</b> .....	52
<b>Indicazioni di errore sul display anteriore</b> .....	57
<b>Formati di file supportati</b> .....	57
<b>Dati tecnici</b> .....	58
<b>Marchi di fabbrica</b> .....	59

- “Nota” indica le precauzioni per l’uso dell’unità e i limiti delle relative funzioni. ⓘ indica spiegazioni aggiuntive per un migliore uso del prodotto.
- Questo manuale spiega le operazioni che è possibile effettuare mediante il telecomando in dotazione.
- In questo manuale, i dispositivi mobili iOS e Android vengono indicati collettivamente come “dispositivi mobili”. Il tipo specifico di dispositivo mobile viene indicato nelle spiegazioni, se necessario.

INTRODUZIONE

PREPARAZIONE

FUNZIONI DI BASE

FUNZIONI AVANZATE

INFORMAZIONI AGGIUNTIVE

Italiano

# Operazioni eseguibili con questa unità

Questa unità è un ricevitore di rete compatibile con una sorgente di rete, quale un server multimediale e un dispositivo mobile.

Supporta la riproduzione non solo da sorgenti analogiche, quali un lettore di CD, ma anche da dispositivi *Bluetooth* e da servizi di rete in streaming.

## Sorgenti riproducibili su questa unità

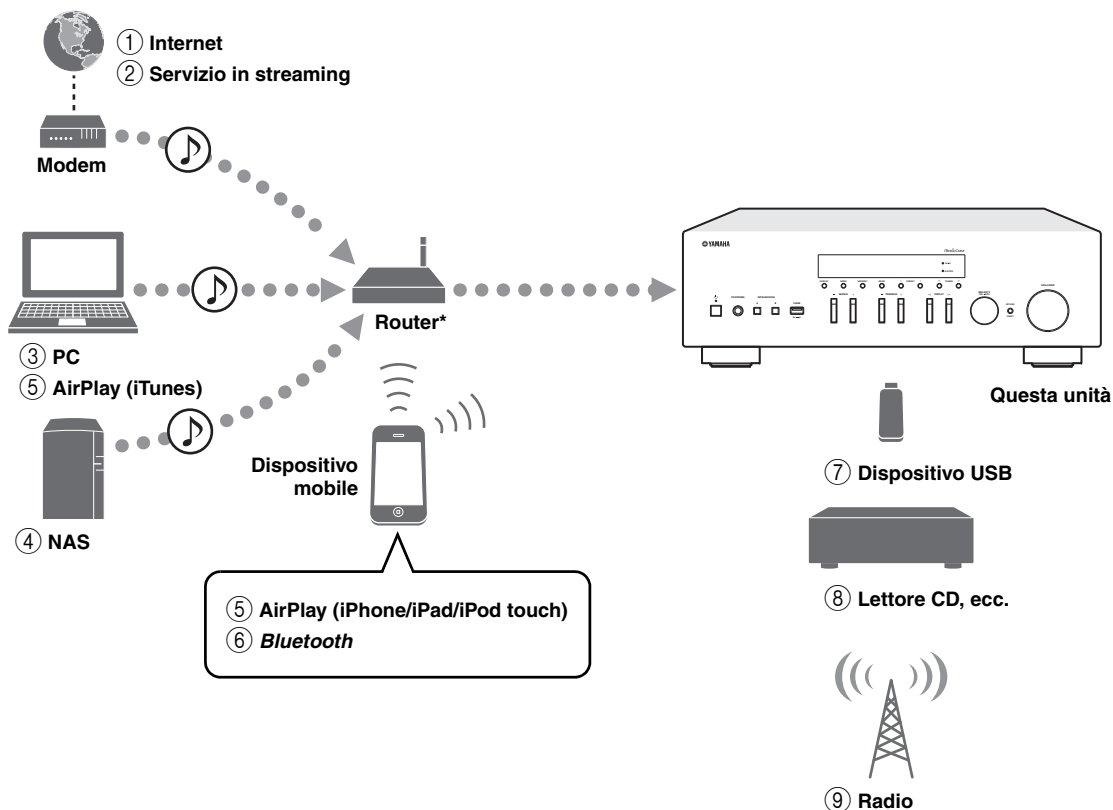

\* Se si utilizza un dispositivo mobile, è necessario un router wireless (punto di accesso) reperibile in commercio.

- ① Riproduzione della radio Internet (p. 38)
- ② Riproduzione del servizio in streaming (vedere il supplemento per ciascun servizio.)
- ③ Riproduzione di file musicali archiviati sul PC (p. 36)
- ④ Riproduzione di file musicali archiviati sul NAS (p. 36)
- ⑤ Riproduzione di file musicali con AirPlay (p. 40)
- ⑥ Riproduzione di contenuto audio da dispositivi *Bluetooth* (p. 34)
- ⑦ Riproduzione di file musicali archiviati sul dispositivo USB (p. 41)
- ⑧ Riproduzione dei contenuti di un componente esterno (p. 10)
- ⑨ Ascolto della radio (p. 22, 26, 30)



Per informazioni sulla connessione di dispositivi esterni, consultare “Collegamenti” (p. 10).

## Controllo di utili app (MusicCast CONTROLLER)

È possibile utilizzare e programmare l'unità, o riprodurre servizi in streaming mediante questa unità, installando l'apposita app MusicCast CONTROLLER su un dispositivo mobile. Per ulteriori dettagli, cercare "MusicCast CONTROLLER" nell'App Store o in Google Play.

### ■ Capacità di MusicCast CONTROLLER

- Funzioni di base dell'unità (accensione/standby, regolazione volume, selezione ingresso)
- Riproduzione di brani memorizzati su computer (server)
- Selezione di una stazione radio su Internet
- Riproduzione di musica memorizzata su dispositivi mobili
- Riproduzione di musica su un servizio in streaming
- Distribuzione e ricezione audio tra l'unità e altri dispositivi che supportano Yamaha MusicCast

Per i dettagli, fare riferimento a MusicCast Guida di configurazione.

## Accessori in dotazione

Controllare che i seguenti accessori siano forniti con il prodotto.

Telecomando

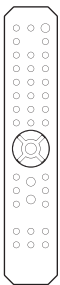

Antenna AM (R-N402)



Antenna FM (R-N402)



Batterie (x2)  
(AA, R6, UM-3)

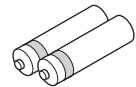

\* Uno dei modelli indicati sopra viene fornito in dotazione, a seconda dell'area geografica di acquisto.

Antenna DAB/FM (R-N402D)

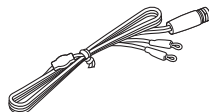

# Controlli e funzioni

## Pannello anteriore

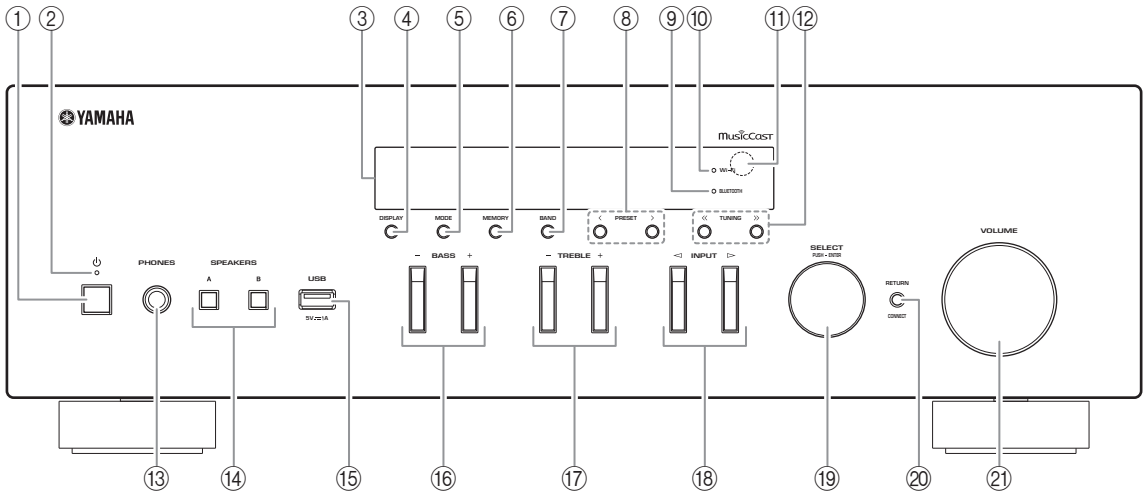

- ① **⏻ (alimentazione)**  
Accende o spegne (mette in standby) l'unità.
- ② **Indicatore STANDBY/ON**  
Luce brillante: unità accesa  
Luce tenue: modalità standby
- ③ **Display anteriore**  
Mostra le informazioni relative allo stato operativo dell'unità.
- ④ **DISPLAY**  
Seleziona le informazioni visualizzate sul display anteriore (p. 20).
- ⑤ **MODE**  
Imposta la modalità di ricezione della banda FM su stereo automatico o monoaurale (p. 22, 26).
- ⑥ **MEMORY**  
Registra la stazione radiofonica corrente come preselezione quando TUNER è selezionato come sorgente d'ingresso (p. 23, 27, 31).  
Registra il brano in corso di riproduzione o la stazione in streaming come preselezione quando vengono selezionati NET, USB come sorgente di ingresso (p. 43).
- ⑦ **BAND**  
Imposta la banda del sintonizzatore quando TUNER è selezionato come sorgente in ingresso. (p. 22, 26, 30)
- ⑧ **PRESET </>**  
Richiama una stazione preselezionata (p. 24, 28, 31) o un brano/una stazione in streaming (p. 43).
- ⑨ **Indicatore BLUETOOTH**  
Si accende quando l'unità si sta connettendo a un dispositivo *Bluetooth*.
- ⑩ **Indicatore Wi-Fi**  
Si accende quando l'unità si connette a una rete wireless.  
Si accende inoltre se si registra l'unità con l'app MusicCast CONTROLLER, anche se l'unità è connessa a una rete cablata.
- ⑪ **Sensore del telecomando**  
Riceve i segnali a infrarossi dal telecomando.
- ⑫ **TUNING <</>>**  
Seleziona la frequenza di sintonizzazione (p. 22, 26) o una stazione radiofonica DAB (p. 30) quando TUNER è selezionato come sorgente d'ingresso.

- ⑬ **Pres a PHONES**  
Consente il collegamento di un paio di cuffie per l'ascolto privato.
- ⑭ **SPEAKERS A/B**  
A ogni pressione del relativo pulsante, si attiva o disattiva la corrispondente coppia di diffusori collegata ai terminali SPEAKERS A e/o SPEAKERS B sul pannello posteriore.
- ⑮ **Pres a USB**  
Per collegare un dispositivo di memorizzazione USB (p. 41).
- ⑯ **BASS +/-**  
Aumenta o riduce la risposta alle basse frequenze.  
Intervallo di controllo: Da -10 a +10 (20 Hz)
- ⑰ **TREBLE +/-**  
Aumenta o riduce la risposta alle alte frequenze.  
Intervallo di controllo: Da -10 a +10 (20 kHz)
- ⑱ **INPUT </>**  
Seleziona la sorgente in ingresso che si desidera ascoltare.
- ⑲ **SELECT/ENTER (manopola)**  
Girare la manopola per selezionare un valore numerico o un'impostazione e premerla nuovamente per confermare.
- ⑳ **RETURN**  
Passa alla indicazione precedente del display anteriore.
- CONNECT**  
Utilizzare per controllare l'unità usando l'app MusicCast CONTROLLER dedicata per dispositivi mobili.  
Per i dettagli, fare riferimento a MusicCast Guida di configurazione.
- ㉑ **Controllo VOLUME**  
Aumenta o riduce il livello di uscita dell'audio.

## Display anteriore

(La radio AM è disponibile solo sul modello R-N402).

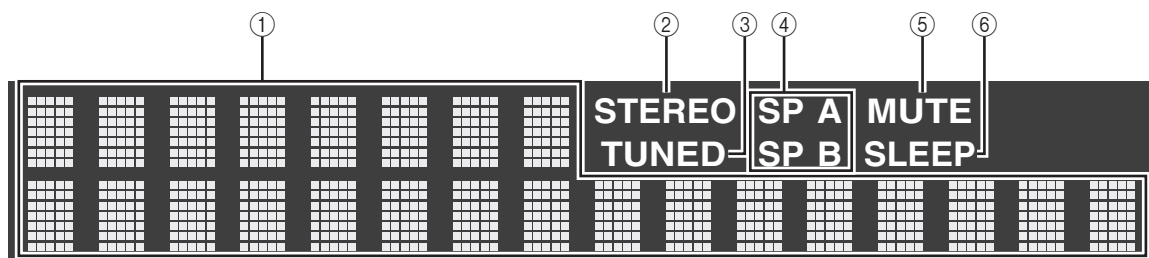

È possibile modificare il livello di luminosità del display anteriore premendo DIMMER sul pannello anteriore (p. 8).

### ① Display informativo

Visualizza lo stato corrente (quale il nome dell'ingresso).

È possibile passare ad altre informazioni visualizzate premendo DISPLAY (p. 20).

### ② STEREO

Si accende quando l'unità riceve un segnale radio FM stereo.

### ③ TUNED

Si accende quando l'unità riceve il segnale di una stazione radio FM/AM.

### ④ Indicatori dei diffusori

“SP A” si accende quando l'uscita SPEAKERS A è attivata e “SP B” si accende quando l'uscita SPEAKERS B è attivata.

### ⑤ MUTE

Lampeggia quando l'audio è disattivato.

### ⑥ SLEEP

Si accende se è attiva la funzione di spegnimento via timer (p. 21).



## Pannello posteriore

(La radio AM è disponibile solo sul modello R-N402).

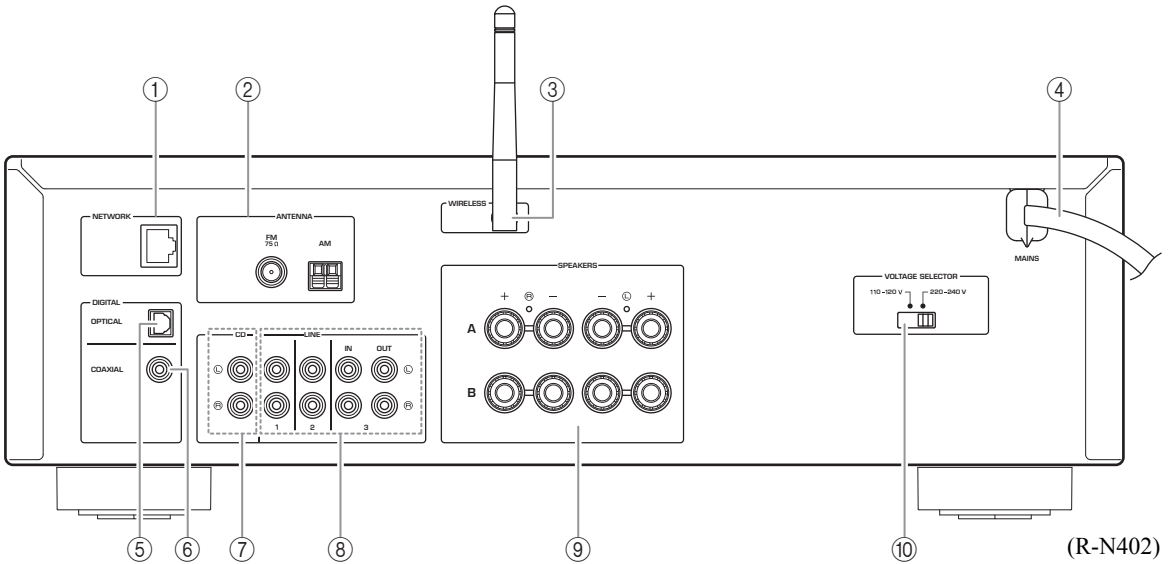

① **Presa NETWORK**

Per il collegamento a una rete tramite apposito cavo (p. 13).

② **Terminali ANTENNA**

Per il collegamento alle antenne radio (p. 12).

③ **Antenna wireless**

Collegamento a un dispositivo di rete wireless (p. 13).

④ **Cavo di alimentazione**

Per il collegamento a una presa di corrente (p. 13).

⑤ **Presa OPTICAL**

Per il collegamento a componenti audio dotati di uscita ottica digitale (p. 10).

⑥ **Presa COAXIAL**

Per il collegamento a componenti audio dotati di uscita coassiale digitale (p. 10).

⑦ **Prese CD**

Per il collegamento a un lettore CD (p. 10).

⑧ **Prese LINE 1-3**

Per il collegamento a componenti audio analogici (p. 10).

⑨ **Terminali SPEAKERS**

Per il collegamento ai diffusori (p. 11).

⑩ **SELETTORE DELLA TENSIONE**

(Solo per i modelli generale e per il Brasile)

## Telecomando

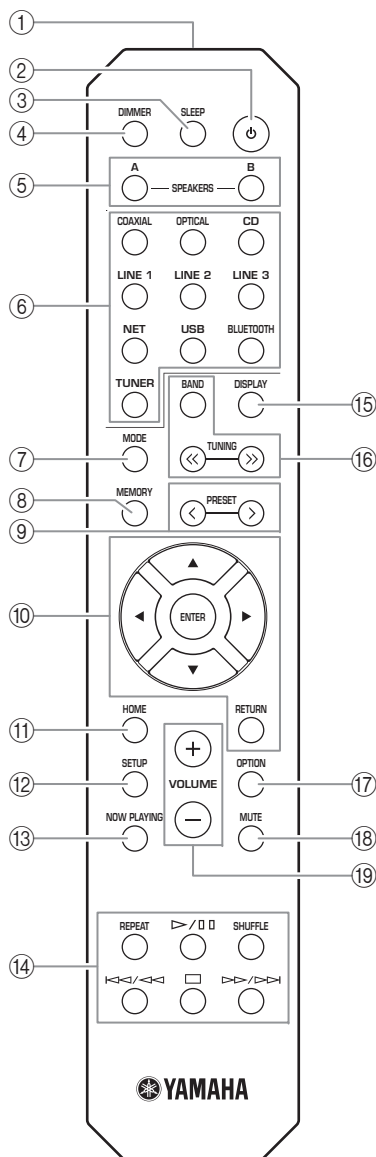

① **Trasmettitore a infrarossi**

Invia i segnali all'infrarosso.

② **⏻ (alimentazione)**

Accende o spegne (mette in standby) l'unità.

③ **SLEEP**

Imposta il timer per lo spegnimento automatico (p. 21).

④ **DIMMER**

Modifica il livello di luminosità del display sul pannello anteriore. È possibile scegliere tra 5 differenti livelli di luminosità premendo ripetutamente il pulsante.

⑤ **SPEAKERS A/B**

Attiva/disattiva la corrispondente coppia di diffusori collegata ai terminali SPEAKERS A e/o SPEAKERS B sul pannello posteriore dell'unità quando viene premuto il relativo pulsante.

⑥ **Tasti di selezione ingresso**

Selezionano la sorgente in ingresso che si desidera ascoltare.



Il pulsante NET imposta la sorgente di rete. Premere ripetutamente per selezionare la sorgente di rete desiderata.

⑦ **MODE**

Imposta la modalità di ricezione della banda FM su stereo automatico o monoaurale (p. 22, 26).

⑧ **MEMORY**

Registra la stazione corrente come preselezione quando è selezionato TUNER come sorgente d'ingresso (p. 23, 27, 31).

Registra il brano in corso di riproduzione o la stazione in streaming come preselezione quando vengono selezionati NET, USB come sorgente di ingresso (p. 43).

⑨ **PRESET </>**

Richiama una stazione preselezionata (p. 24, 28, 31) o un brano/una stazione in streaming (p. 43).

⑩ **Tasti operativi per i menu**

**Tasti cursore** Selezionano un menu o un parametro.

**ENTER** Conferma l'opzione selezionata.

**RETURN** Ritorna allo stato precedente.

⑪ **HOME**

Sale al livello più alto quando si selezionano file musicali, cartelle, ecc.

⑫ **SETUP**

Visualizza il menu "SETUP" (p. 45).

⑬ **NOW PLAYING**

Visualizza informazioni musicali quando si selezionano file musicali, cartelle, ecc.

⑭ **Tasti di riproduzione**

Consentono la riproduzione e l'esecuzione di altre operazioni per sorgenti di rete, dispositivi Bluetooth e USB.

**Nota**

Yamaha non garantisce il funzionamento di tutti i dispositivi Bluetooth e USB.

⑮ **DISPLAY**

Seleziona le informazioni visualizzate sul display anteriore (p. 20).

⑯ **Tasti per la radio**

Controllano la radio.

**BAND** Imposta la banda del sintonizzatore quando TUNER è selezionato come sorgente in ingresso (p. 22, 26, 30).

**TUNING <</>>** Seleziona la frequenza di sintonizzazione (p. 22, 26) o una stazione radiofonica DAB (p. 30) quando TUNER è selezionato come sorgente d'ingresso.

⑰ **OPTION**

Visualizza il menu "OPTION" (p. 44).

⑱ **MUTE**

Disattiva l'uscita audio.

⑲ **VOLUME +/-**

Aumenta o riduce il livello di uscita dell'audio.

■ **Inserimento delle batterie**

Qualora si noti una diminuzione del raggio d'azione del telecomando, sostituire tutte le batterie. Prima di inserire nuove batterie, pulire accuratamente il vano batterie.

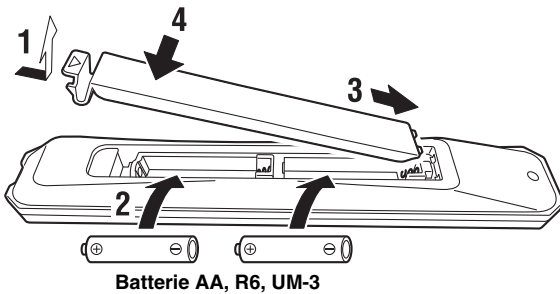

Batterie AA, R6, UM-3

■ **Portata del telecomando**

Puntare il telecomando verso l'apposito sensore sulla presente unità e restare all'interno del raggio d'azione indicato di seguito. L'area tra il telecomando e la presente unità deve essere libera da ostacoli di grandi dimensioni.

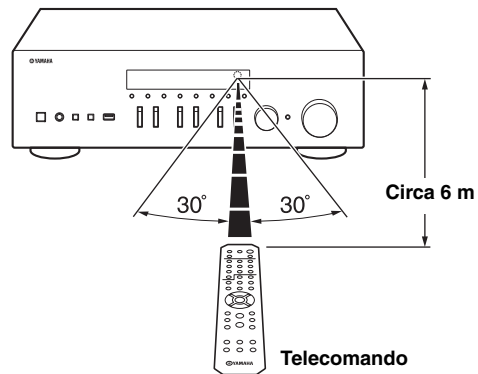

Telecomando

**ATTENZIONE**

- Fare attenzione a non far cadere il telecomando.
- Se le batterie si scaricano, rimuoverle immediatamente dal telecomando, onde evitare esplosioni o fuoriuscite di liquido elettrolitico.
- Qualora si rilevino fuoriuscite di liquido dalle batterie, rimuoverle e smaltirle immediatamente, facendo attenzione a non toccare il materiale fuoriuscito. Qualora il materiale fuoriuscito entri in contatto con la pelle o penetri negli occhi o in bocca, sciacquarlo via immediatamente e consultare un medico. Pulire accuratamente il vano batterie prima di installarne di nuove.
- Non utilizzare insieme batterie usate e nuove. In caso contrario, è possibile che la durata delle batterie nuove si riduca, o che quelle usate perdano liquido elettrolitico.
- Non utilizzare assieme tipi diversi di batterie (ad esempio batterie alcaline e al manganese). Batterie apparentemente simili potrebbero avere caratteristiche tecniche diverse.
- Smaltire le batterie in conformità alle normative locali vigenti.
- Tenere le batterie in un luogo fuori dalla portata dei bambini.  
Le batterie possono essere pericolose, qualora un bambino le metta in bocca.
- Se si prevede di non utilizzare la presente unità per un periodo di tempo prolungato, rimuovere le batterie dalla presente unità. In caso contrario, le batterie si scaricheranno, con la possibilità di provocare una perdita di liquido elettrolitico dalle batterie che potrebbe danneggiare la presente unità.

# Collegamenti

Assicurarsi di collegare le prese L (sinistra) a L, R (destra) a R, “+” a “+” e “-” a “-”. Qualora i collegamenti siano difettosi, i diffusori non emetteranno alcun suono; inoltre, qualora la polarità dei collegamenti dei diffusori sia errata, il suono risulterà innaturale e privo di bassi. Fare riferimento al manuale d’uso di ciascun componente utilizzato. Assicurarsi di utilizzare cavi RCA per collegare i componenti audio.

## ATTENZIONE

- Non collegare la presente unità o altri componenti alla fonte di alimentazione elettrica principale, finché non siano stati completati tutti i collegamenti tra i componenti.
- Non lasciare che cavi scoperti si tocchino tra loro o che entrino in contatto con le parti metalliche della presente unità. In caso contrario, si potrebbero danneggiare la presente unità e/o i diffusori.

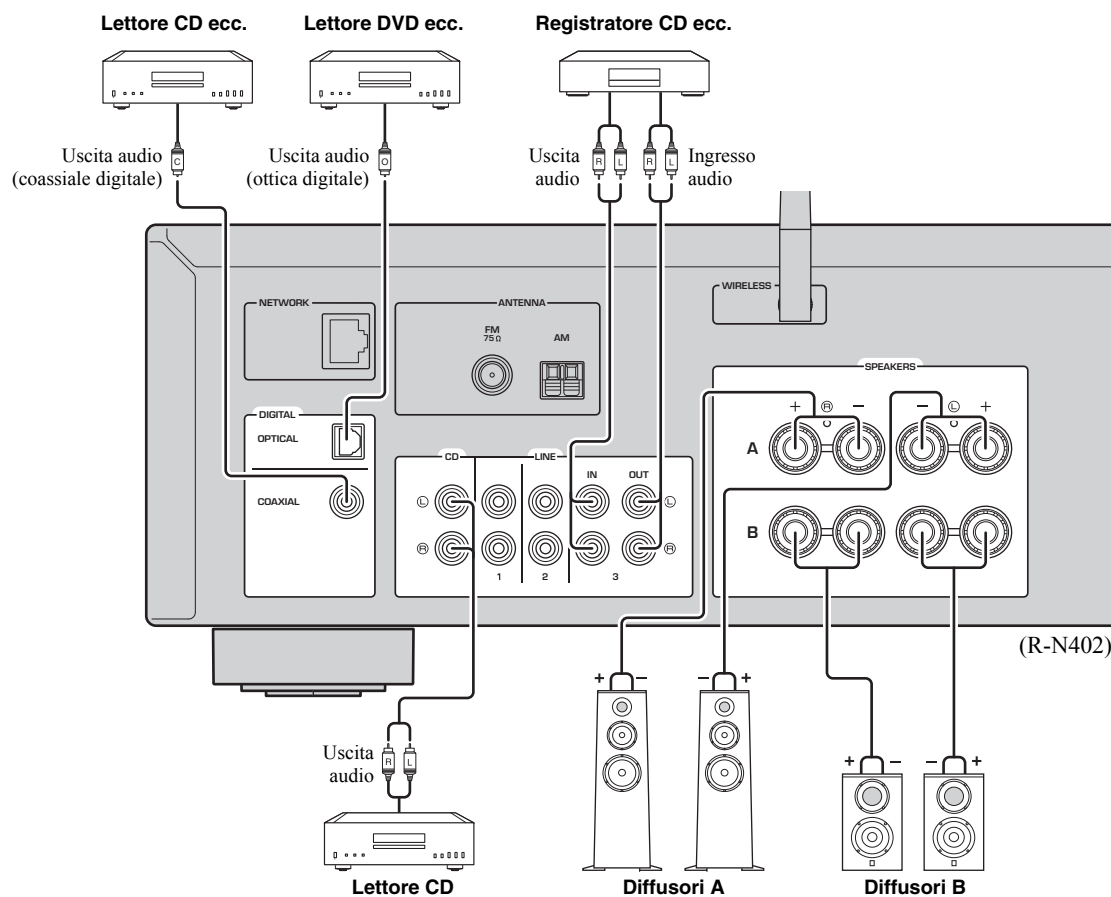

Nelle prese digitali (OPTICAL/COAXIAL) di questa unità possono essere immessi solo segnali PCM.

### Nota

Non unire a fascio cavi audio e di diffusori insieme al cavo di alimentazione. Farlo potrebbe generare rumore.

## Collegamento dei diffusori

### ■ Collegamento dei cavi dei diffusori

- ① Rimuovere circa 10 mm d'isolamento dalle estremità del cavo del diffusore e attorcigliare saldamente i fili scoperti del cavo.
- ② Allentare il terminale del diffusore.
- ③ Inserire i fili scoperti del cavo nello spazio sul lato del terminale (in alto a destra o in basso a sinistra).
- ④ Stringere il terminale.

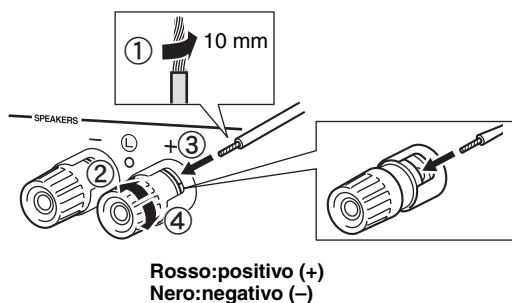

### ■ Collegamento con connettore a banana (Solo modelli per Nord America, Australia, Brasile e generale)

Stringere la manopola, quindi inserire il connettore a banana nell'estremità del relativo terminale.



#### Nota

Quando si inseriscono i cavi dei diffusori negli appositi terminali, inserire solo le estremità scoperte di filo elettrico dei cavi dei diffusori. Qualora si inserisca un cavo ricoperto da guaina, il collegamento potrebbe risultare difettoso e potrebbe non essere possibile sentire l'audio.

#### ATTENZIONE

Collegare i diffusori con l'impedenza indicata di seguito. Se si collegano i diffusori con un'impedenza insufficiente, l'unità potrebbe surriscaldarsi.

Collegamento dei diffusori	Impedenza dei diffusori
SPEAKERS A o SPEAKERS B	8Ω o superiore
SPEAKERS A e SPEAKERS B	16Ω o superiore (tranne che per il modello per il Nord America)
Biamplificazione	8Ω o superiore

### ■ Collegamento biamplicato

Il collegamento biamplicato separa la sezione dei woofer da quella combinata dei midrange e dei tweeter. Un diffusore compatibile con la biamplicazione dispone di quattro terminali a boccola. Questi due gruppi di terminali consentono di dividere il diffusore in due sezioni indipendenti. Mediante questi collegamenti, i driver per le medie e alte frequenze vengono collegati a un gruppo di terminali, e il driver per le basse frequenze a un altro gruppo di terminali.

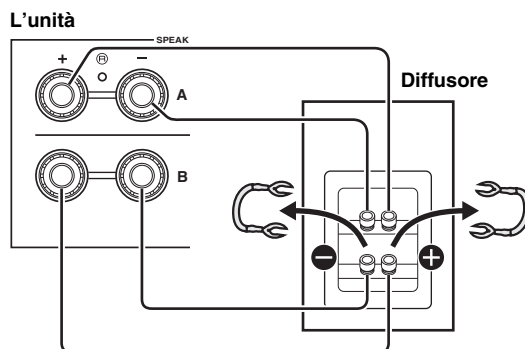

Collegare allo stesso modo l'altro diffusore al secondo gruppo di terminali.

#### Nota

Quando si eseguono collegamenti biamplicati, rimuovere i ponticelli o i cavi di messa in cortocircuito sul diffusore. Per maggiori informazioni, consultare il manuale di istruzioni dei diffusori.



Per utilizzare i diffusori collegati in bi-wire, premere SPEAKERS A e SPEAKERS B (p. 8) sul pannello anteriore in modo che entrambi gli indicatori ("SP A" e "SP B") si accendano sul display anteriore.

## Collegamento delle antenne FM/AM (R-N402)

Collegare l'antenna FM/AM fornita in dotazione con l'unità.

Fissare l'estremità dell'antenna FM alla parete, quindi posizionare l'antenna AM.

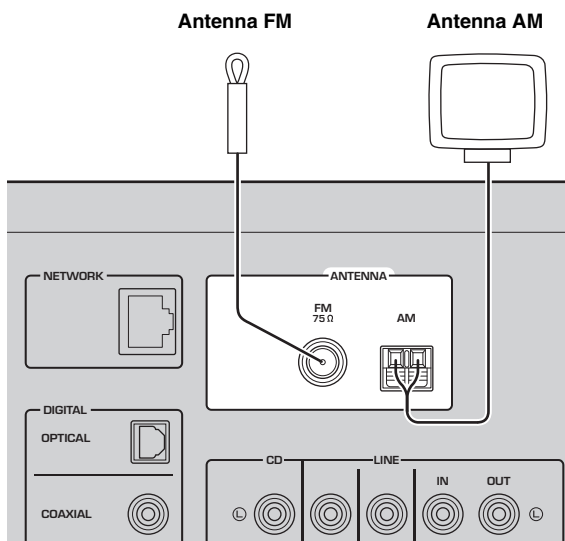

### Note

- Qualora la ricezione sia scadente, installare un'antenna esterna.
- Dipanare soltanto la lunghezza di cavo necessaria dall'antenna AM.
- I fili dell'antenna AM non hanno polarità.

### ■ Installazione dell'antenna AM in dotazione

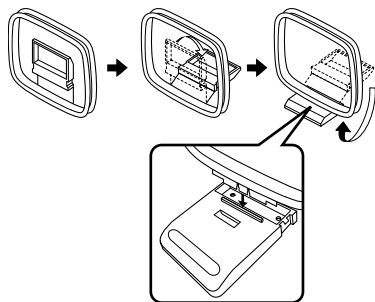

### ■ Collegamento dei fili elettrici dell'antenna AM

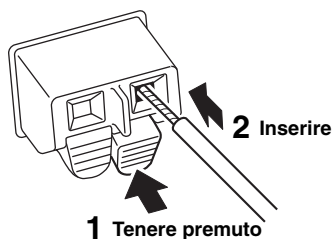

## Collegamento dell'antenna DAB/FM (R-N402D)

Collegare l'antenna DAB/FM fornita in dotazione con l'unità e fissarne le estremità a una parete.

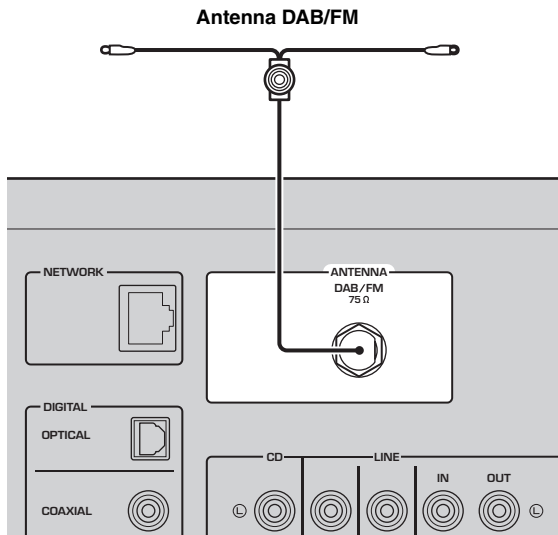

### Note

- Qualora la ricezione sia scadente, installare un'antenna esterna.
- Stendere l'antenna orizzontalmente.

## Collegamento del cavo di rete

Collegare l'unità al router con un cavo schermato di rete STP disponibile in commercio (CAT-5 o cavo diritto superiore).

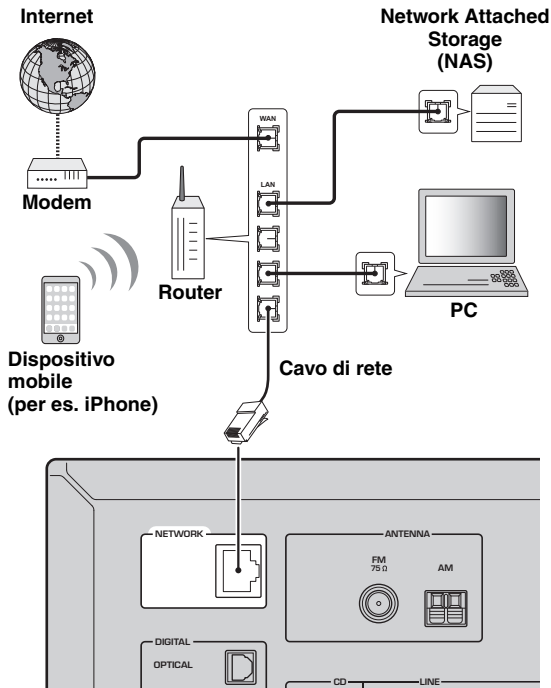

Questa unità (retro)

## Preparazione di un'antenna wireless

Se si collega l'unità senza fili, alzare l'antenna wireless. Per informazioni su come collegare l'unità ad una rete wireless, fare riferimento a "Collegamento a una rete" (p. 14).

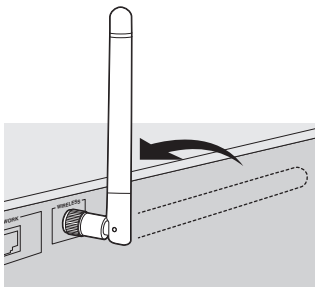

### Nota

Non esercitare una forza eccessiva sull'antenna wireless. Questo potrebbe danneggiarla.

## Collegamento del cavo di alimentazione

Collegare il cavo di alimentazione a una presa elettrica CA a muro solo dopo aver completato tutti gli altri collegamenti.

### ATTENZIONE

Solo per i modelli generale e per il Brasile:  
Prima di collegare il cavo di alimentazione, accertarsi di aver impostato il VOLTAGE SELECTOR della presente unità in base alla tensione della rete elettrica locale. Un'impostazione errata del VOLTAGE SELECTOR potrebbe provocare un incendio e il danneggiamento della presente unità.

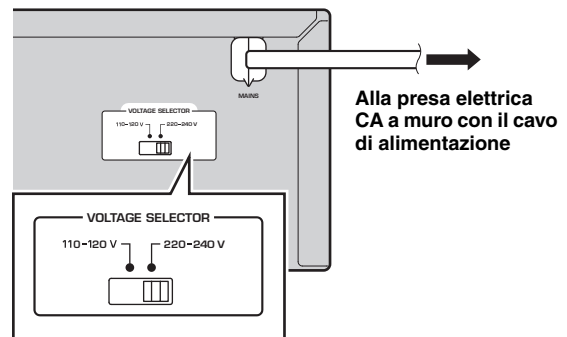

## Accendere l'unità

Premere  (alimentazione) per accendere l'unità.

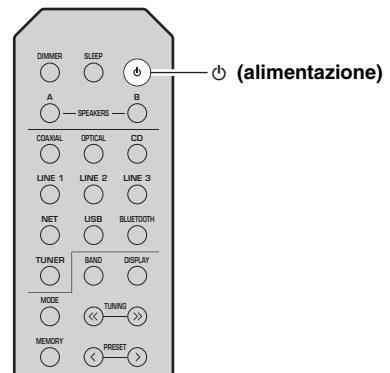

# Collegamento a una rete

Esistono diversi metodi per collegare l'unità a una rete. Selezionare un metodo di collegamento secondo il proprio ambiente.

## Note

- Alcuni software di protezione installati sul PC o le impostazioni del firewall dei dispositivi di rete (ad esempio un router) potrebbero bloccare l'accesso dell'unità ai dispositivi di rete o a Internet. In tal caso, configurare le impostazioni di protezione del software o del firewall in modo appropriato.
- Ogni server deve essere collegato alla stessa sottorete dell'unità.
- Per utilizzare il servizio via Internet, si consiglia di avere una connessione a banda larga.
- Se si riproduce una sorgente audio ad alta risoluzione attraverso una rete, consigliamo di collegarla con un router cablato perché la riproduzione sia stabile.

## WAC (Wireless Accessory Configuration)

Se si accende l'unità subito dopo averla acquistata o inizializzata, l'unità utilizzerà automaticamente le impostazioni del dispositivo iOS (iPhone/iPad/iPod touch) e tenterà di connettersi a una LAN wireless (a meno che l'unità non sia già connessa a una LAN cablata).

Se si possiede un dispositivo iOS, seguire la procedura dal punto 6 in poi nella sezione "Condivisione dell'impostazione di un dispositivo iOS" (p. 15). Se si prevede di collegare l'unità via wireless con un altro metodo, premere RETURN per uscire dalla schermata corrente, quindi passare a una delle seguenti sezioni.



R-N402 (esempio)

## ■ Connessione con l'app MusicCast CONTROLLER

Per i dettagli, fare riferimento a MusicCast Guida di configurazione.

## ■ Collegamento con un router wireless (punto di accesso)

Collegare alla rete con il metodo elencato qui di seguito che corrisponde all'ambiente dell'utente.

Connessione utilizzando l'impostazione Wi-Fi del dispositivo iOS (iPod/iPad/iPod touch)



Condividere l'impostazione Wi-Fi del dispositivo iOS (p. 15)

Connessione utilizzando una configurazione a pulsante WPS sul router wireless (o punto di accesso)



Utilizzare la configurazione con pulsante WPS (p. 16)

Connessione con un router wireless (punto di accesso) senza configurazione a pulsante WPS



Impostare la connessione di rete manualmente (p. 17)

## ■ Connessione a un router mediante cavo

Connessione mediante la funzione server DHCP del router



È possibile connettersi alla rete semplicemente creando una connessione cablata (p. 13)

- Per informazioni su come impostare l'indirizzo IP e altre voci di menu, consultare pagina 46.
- Per passare da una connessione LAN wireless a una cablata, impostare "Connection" nel menu d'impostazione "Network" su "Wired" (p. 46).

## ■ Collegamento senza un router cablato o un router wireless (punto di accesso)

Connessione in wireless ad un dispositivo mobile (Wireless Direct)



Connettersi in wireless con Wireless Direct (p. 18)

## Nota

Quando l'unità è connessa alla rete con Wireless Direct, non può connettersi a nessun altro router wireless (punto di accesso). Per riprodurre contenuti Internet, connettere l'unità a una rete a un router cablato o wireless (punto di accesso).



## Condivisione dell'impostazione di un dispositivo iOS

È possibile condividere facilmente la connessione wireless applicando le impostazioni di connessione su un dispositivo iOS (iPhone/iPad/iPod touch). Prima di procedere, verificare che il dispositivo iOS sia connesso a un router wireless (punto di accesso).

### Note

- Se si esegue la seguente procedura, tutte le impostazioni di rete verranno inizializzate.
- Questa configurazione non funziona se il protocollo di sicurezza del router wireless (punto di accesso) è WEP. In questo caso, utilizzare un altro metodo di connessione.

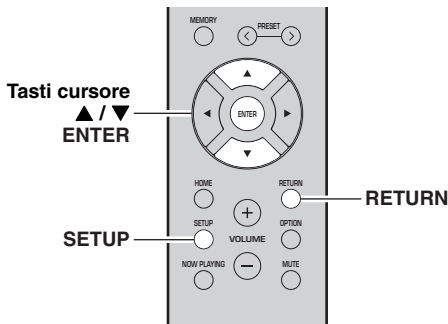

**1** Premere **SETUP**.

**2** Con i tasti cursore (▲ / ▼) selezionare "Network" e premere **ENTER**.



Per tornare allo stato precedente, premere **RETURN**.

**3** Con i tasti cursore (▲ / ▼) selezionare "Connection" e premere **ENTER**.

**4** Con i tasti cursore (▲ / ▼) selezionare "Wireless" e premere **ENTER**.



**5** Con i tasti cursore (▲ / ▼) selezionare "Share Setting" e premere due volte **ENTER**.

**6** Sul dispositivo iOS, selezionare l'unità come diffusore AirPlay nella schermata Wi-Fi.

Per esempio (iOS 9)



**7** Verificare che il campo "Network" sia impostato sulla rete preferita, quindi toccare "Next".

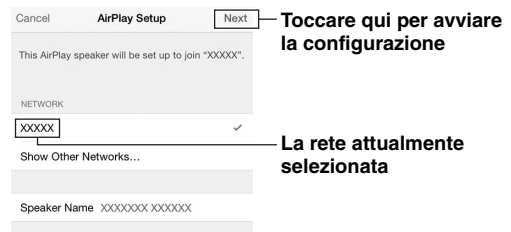

Terminata la procedura di condivisione, l'unità si collega automaticamente alla rete selezionata (punto di accesso).

Quando termina l'impostazione, verificare se l'unità è connessa a una rete wireless (p. 19).

## Utilizzo della configurazione con pulsante WPS

È possibile impostare una connessione wireless con la semplice pressione del pulsante WPS.

### Nota

Questa configurazione non funziona se la modalità di sicurezza del router wireless (punto di accesso) è WEP. In questo caso, utilizzare un altro metodo di connessione.

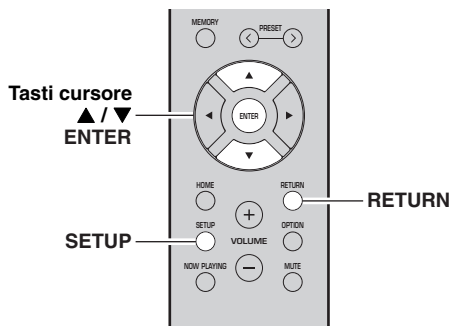

## 7 Per uscire dal menu, premere SETUP.

### Informazioni su WPS

WPS (Wi-Fi Protected Setup) è uno standard della Wi-Fi Alliance, che consente di creare facilmente una rete wireless domestica.

### 1 Premere SETUP.

### 2 Con i tasti cursore (▲ / ▼) selezionare "Network" e premere ENTER.



Per tornare allo stato precedente, premere RETURN.

### 3 Con i tasti cursore (▲ / ▼) selezionare "Connection" e premere ENTER.

### 4 Con i tasti cursore (▲ / ▼) selezionare "Wireless" e premere ENTER.

WIRELESS  
WPS

### 5 Premere due volte ENTER.

Il messaggio "Connecting" appare sul display anteriore.

### 6 Premere il pulsante WPS sul router wireless (punto di accesso).

Una volta terminata la procedura di connessione, sul display anteriore apparirà il messaggio "Completed". Quando termina l'impostazione, verificare se l'unità è connessa a una rete wireless (p. 19).

Se appare "Not connected", ripetere il passaggio 1 o tentare con un altro metodo di connessione.

## Impostazione manuale della connessione di rete wireless

Prima di eseguire la procedura che segue, verificare il metodo di sicurezza e la chiave di sicurezza sul router wireless (punto di accesso).

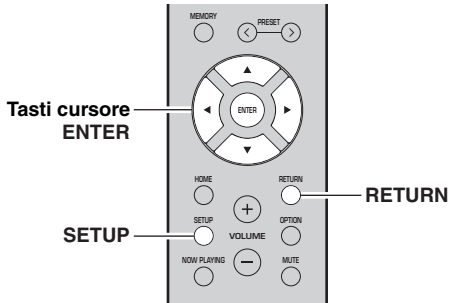

- 1 Premere **SETUP**.
- 2 Con i tasti cursore (**▲ / ▼**) selezionare "Network" e premere **ENTER**.



Per tornare allo stato precedente, premere **RETURN**.

- 3 Con i tasti cursore (**▲ / ▼**) selezionare "Connection" e premere **ENTER**.
- 4 Con i tasti cursore (**▲ / ▼**) selezionare "Wireless" e premere **ENTER**.
- 5 Con i tasti cursore (**▲ / ▼**) selezionare "ManualSetting" e premere **ENTER**.



- 6 Con i tasti cursore (**▲ / ▼**) selezionare "SSID" e premere **ENTER**.



- 7 Utilizzare i tasti cursore per digitare l'SSID sul router wireless (punto di accesso) e premere **RETURN** per tornare allo stato precedente.

Con i tasti cursore (**▲/▼**) selezionare un carattere e utilizzare i tasti cursore (**◀/▶**) per spostare la posizione di modifica.

È possibile inserire / cancellare un carattere premendo **PRESET >** (per inserire) o **PRESET <** (per cancellare).

- 8 Con i tasti cursore (**▲ / ▼**) selezionare "Security" e premere **ENTER**.



- 9 Con i tasti cursore (**◀ / ▶**) selezionare il metodo preferito di sicurezza e premere **RETURN**.

### Impostazioni

None, WEP, WPA2-PSK (AES), Mixed Mode

### Nota

Se si seleziona "None", la connessione può non essere sicura poiché la comunicazione non ha un sufficiente livello di crittografia.

- 10 Con i tasti cursore (**▲ / ▼**) selezionare "Security Key" e premere **ENTER**.



- 11 Utilizzare i tasti cursore per digitare la chiave di sicurezza sul router wireless (punto di accesso) e premere **RETURN** per tornare allo stato precedente.

Se si seleziona "WEP" al punto 9, immettere una stringa da 5 a 13 caratteri o da 10 a 26 cifre esadecimali.

Se si seleziona "WPA2-PSK (AES)" o "Mixed Mode" al punto 10, immettere una stringa da 8 a 63 caratteri o 64 cifre esadecimali.

Utilizzare i tasti del telecomando per immettere la chiave come descritto al punto 7.

- 12 Con i tasti cursore (**▲ / ▼**) selezionare "Connect [ENT]" e premere **ENTER** per salvare l'impostazione.

Se appare "ERROR", verificare l'SSID e la chiave di sicurezza sul router wireless (punto di accesso) e ripetere dal punto 6.

Se non appare "ERROR", la connessione è andata a buon fine. Verificare se l'unità è connessa a una rete wireless (p. 19).

- 13 Per uscire dal menu, premere **SETUP**.

## Connessione diretta di un dispositivo mobile all'unità (Wireless Direct)

Usando Wireless Direct, questa unità può funzionare come punto di accesso di rete wireless a cui i dispositivi mobili possono connettersi direttamente.

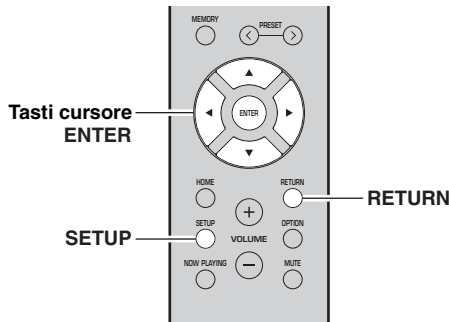

### Nota

Quando l'unità è connessa alla rete con Wireless Direct, non può connettersi a nessun altro router wireless (punto di accesso). Per riprodurre contenuti Internet, connettere l'unità a una rete a un router cablato o wireless (punto di accesso).

### 1 Premere SETUP.

### 2 Con i tasti cursore (▲ / ▼) selezionare "Network" e premere ENTER.



Per tornare allo stato precedente, premere RETURN.

### 3 Con i tasti cursore (▲ / ▼) selezionare "Connection" e premere ENTER.

### 4 Con i tasti cursore (▲ / ▼) selezionare "W.Direct" e premere ENTER.

W.DIRECT  
SSID

### 5 Premere ENTER per visualizzare l'SSID su questa unità e premere RETURN per tornare allo stato precedente.

### 6 Con i tasti cursore (▲ / ▼) selezionare "Security" e premere ENTER.

W.DIRECT  
WPA2-PSK(AES)

### 7 Con i tasti cursore (◀ / ▶) selezionare il metodo preferito di sicurezza e premere RETURN.

#### Impostazioni

None, WPA2-PSK (AES)

#### Nota

Se si seleziona "None", la connessione può non essere sicura poiché la comunicazione non ha un sufficiente livello di crittografia.

### 8 Con i tasti cursore (▲ / ▼) selezionare "Security Key" e premere ENTER.

KEY

### 9 Con i tasti cursore digitare la chiave di sicurezza sull'unità e premere RETURN per tornare allo stato precedente.

Immettere una stringa da 8 a 63 caratteri oppure 64 cifre esadecimali.

Con i tasti cursore (▲/▼) selezionare un carattere e utilizzare i tasti cursore (◀/▶) per spostare la posizione di modifica.

È possibile inserire / cancellare un carattere premendo PRESET > (per inserire) o PRESET < (per cancellare).

### 10 Con i tasti cursore (▲ / ▼) selezionare "Connect [ENT]" e premere ENTER per salvare l'impostazione.

Le informazioni su SSID e chiave di sicurezza sono necessarie per la configurazione di un dispositivo mobile.

Selezionando "SSID" al punto 5, è possibile visualizzare l'SSID configurato su questa unità. L'SSID può essere modificato utilizzando i tasti cursore.

### 11 Configurare le impostazioni Wi-Fi di un dispositivo mobile.

Per maggiori dettagli sulle impostazioni del dispositivo mobile, fare riferimento al relativo manuale di istruzioni.

- (1) Abilitare la funzione Wi-Fi sul dispositivo mobile.
- (2) Selezionare l'SSID di questa unità dall'elenco dei punti di accesso disponibili.
- (3) Quando viene richiesta la password, immettere la chiave di sicurezza di cui al Punto 9.

Se appare "ERROR", verificare la chiave di sicurezza su questa unità e ripetere il punto 11.

Se non appare "ERROR", la connessione è andata a buon fine. Verificare se l'unità è connessa a una rete wireless (p. 19).

### 12 Per uscire dal menu, premere SETUP.

## Verificare lo stato di connessione della rete

Eeguire la procedura che segue per verificare la connessione dell'unità a una rete.

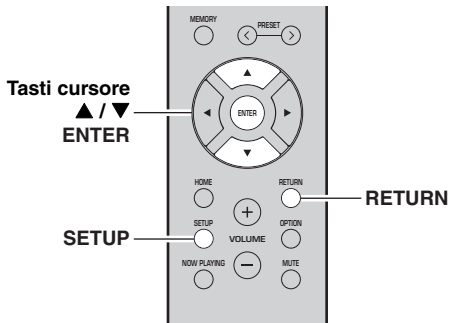

- 1** Premere **SETUP**.
- 2** Con i tasti cursore (▲ / ▼) selezionare “Network” e premere **ENTER**.
- 3** Con i tasti cursore (▲ / ▼) selezionare “Information” e premere **ENTER**.
- 4** Con i tasti cursore (▲ / ▼) selezionare “STATUS”.



Per tornare allo stato precedente, premere **RETURN**.



Se appare “Connect” l'unità è connessa a una rete. Se appare “Disconnect”, ripristinare la connessione.

- 5** Per uscire dal menu, premere **SETUP**.

# Riproduzione

## Riproduzione di una sorgente

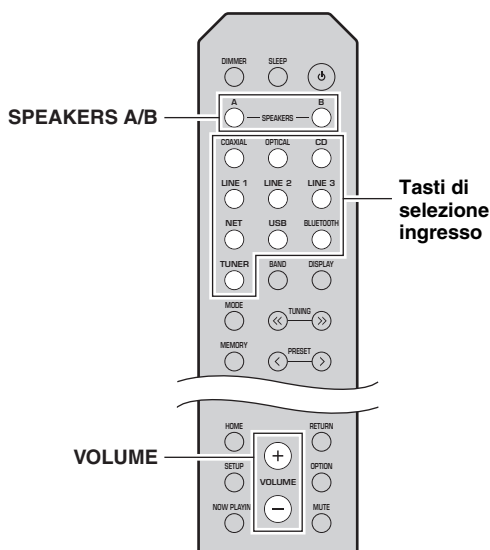

## Scelta delle informazioni visualizzate sul display anteriore

Quando si seleziona una sorgente di rete o USB come sorgente d'ingresso, è possibile scegliere le informazioni di riproduzione sul pannello anteriore.

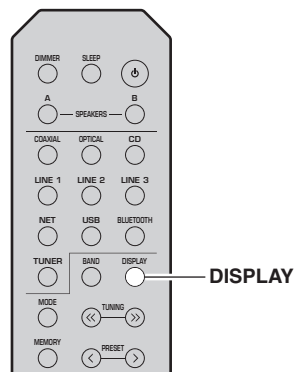

**1 Premere uno dei tasti di selezione dell'ingresso per selezionare la sorgente d'ingresso che si desidera ascoltare.**

**2 Premere SPEAKERS A e/o SPEAKERS B per selezionare i diffusori A e/o i diffusori B.**

### Note

- Se si è effettuato un tipo di collegamento bi-wire per una coppia di diffusori, oppure se si stanno utilizzando contemporaneamente due coppie di diffusori (A e B), assicurarsi che entrambi gli indicatori "SP A" e "SP B" vengano visualizzati sul display.
- Quando si intende ascoltare con le cuffie, disattivare i diffusori.

**3 Riprodurre la sorgente.**

**4 Premere VOLUME +/- per regolare il livello di uscita del suono.**



- È possibile regolare la qualità mediante i controlli BASS +/- e TREBLE +/-, sul pannello anteriore (p. 5).
- È anche possibile regolare il bilanciamento dei diffusori utilizzando l'opzione "Balance" nel menu "SETUP" (p. 48).

**1 Premere DISPLAY.**

Ogni volta che si preme il tasto, la voce visualizzata cambia.



Le informazioni corrispondenti alla voce visualizzata compaiono dopo circa 3 secondi.



Sorgente di ingresso	Voce
<b>Bluetooth</b>	Track (titolo del brano), Artist (nome dell'artista), Album (nome dell'album)
<b>Server AirPlay USB</b>	Track (titolo del brano), Artist (nome dell'artista), Album (nome dell'album), Time (tempo trascorso)
<b>Net Radio</b>	Track (titolo del brano), Album (nome dell'album), Time (tempo trascorso), Station (nome della stazione)

## Utilizzo del timer di spegnimento

Con questa funzione è possibile far entrare automaticamente l'unità in standby trascorso un certo periodo di tempo. Il timer di spegnimento è utile quando si intende addormentarsi durante la riproduzione dell'unità.

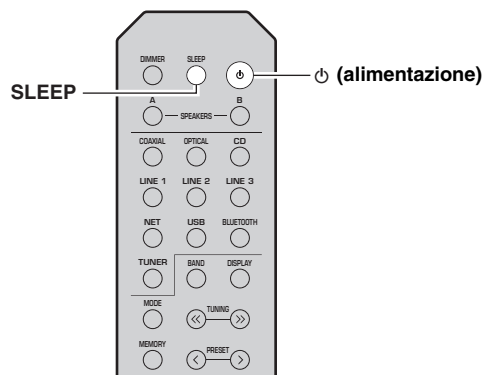

### Nota

Il timer di spegnimento può essere impostato solo dal telecomando.

### 1 Premere ripetutamente SLEEP per impostare la durata oltre la quale far entrare in standby l'unità.

A ogni pressione di SLEEP, l'indicazione sul display del pannello anteriore cambia come mostrato in basso.

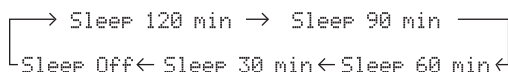

L'indicatore SLEEP lampeggia durante la fase di impostazione del timer di spegnimento.



A impostazione conclusa, sul display del pannello anteriore l'indicatore SLEEP si accende.



- Per disattivare il timer per lo spegnimento automatico, selezionare "Sleep Off".
- Per annullare le impostazioni del timer di spegnimento è anche possibile premere ⏻ (alimentazione), impostando così l'unità in modalità standby.

# Ascolto della radio FM/AM (R-N402)

## Sintonizzazione FM/AM

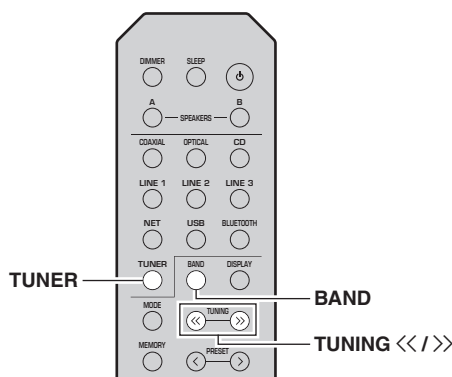

- 1 Premere TUNER per selezionare "TUNER" come sorgente d'ingresso.**
- 2 Premere ripetutamente BAND per selezionare la banda di ricezione radio (FM o AM).**
- 3 Tenere premuto TUNING <</>> per più di 1 secondo per avviare la sintonizzazione.**  
Premere >> per sintonizzare una frequenza più alta.  
Premere << per sintonizzare una frequenza più bassa.

La frequenza della stazione ricevuta appare sul display anteriore.  
Se si riceve una trasmissione, si accende l'indicatore "TUNED" sul display anteriore. Se viene ricevuta una trasmissione stereo, si accenderà anche l'indicatore "STEREO".

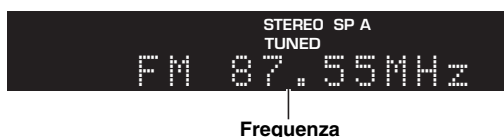

- Se i segnali della stazione sono deboli, la ricerca della sintonizzazione non si arresta alla stazione desiderata.
- Se la ricezione del segnale della stazione radio FM non è stabile, conviene attivare la modalità mono per migliorarla.

## Miglioramento della ricezione in FM (modalità FM)

Se il segnale di una stazione radio è debole e la qualità audio non è buona, impostando un tipo di ricezione della banda FM in mono è possibile migliorare la ricezione del segnale.

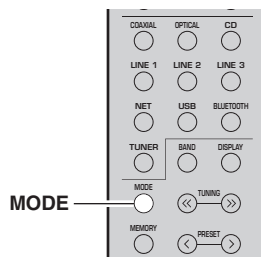

- 1 Premere ripetutamente MODE per selezionare "Stereo" (modalità stereo automatica) o "Mono" (modalità monoaurale) quando l'unità è sintonizzata su una stazione radio FM.**  
Selezionando Mono, le trasmissioni radio FM saranno riprodotte in suono monoaurale.

### Nota

L'indicatore STEREO sul display del pannello anteriore rimane acceso fintanto che la ricezione del segnale avviene in stereo (p. 6).

## Uso delle frequenze relative alle preselezioni

È possibile memorizzare un massimo di 40 stazioni radio come preselezioni. Una volta memorizzate le stazioni, è possibile sintonizzarle facilmente richiamando le preselezioni. È possibile memorizzare automaticamente le stazioni FM che hanno segnali forti. Se le stazioni FM che si desiderano memorizzare hanno segnali deboli, è possibile memorizzarle manualmente (p. 23).

## Registrazione automatica delle stazioni radiofoniche (solo stazioni FM)

### Note

- Qualora si memorizzi una stazione sul numero di una preselezione su cui sia già stata memorizzata una stazione, la stazione memorizzata in precedenza viene sovrascritta.
- Se la stazione che si desidera memorizzare ha un segnale debole, provare a utilizzare il metodo di sintonizzazione con preselezione manuale delle stazioni.
- Solo per i modelli per il Regno Unito e l'Europa:  
È possibile preselezionare automaticamente solo le stazioni che trasmettono utilizzando lo standard Radio Data System.



Le stazioni FM memorizzate nei numeri di preselezione con l'apposta funzione automatica di ricerca saranno ascoltabili in stereo.



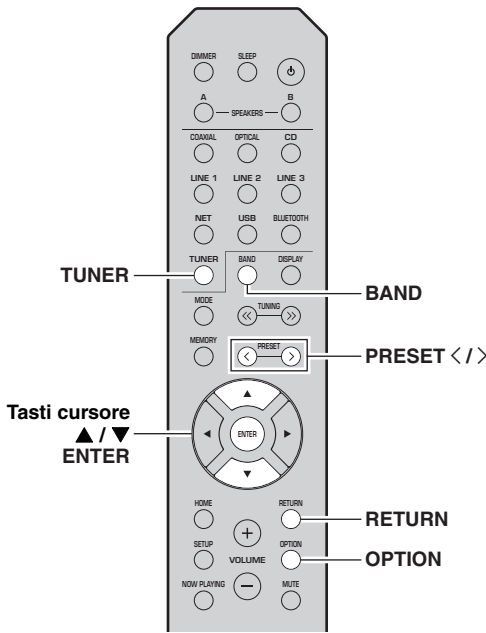

**1** Premere **TUNER** per selezionare “TUNER” come sorgente d’ingresso.

**2** Premere **OPTION** sul telecomando.  
Appare il menu “OPTION” (p. 44).

**3** Con i tasti cursore (▲ / ▼) selezionare “Auto Preset” e premere **ENTER**.



Numero di preselezione

Frequenza

Dopo circa 5 secondi, l’unità avvia la ricerca sulla banda FM, a partire dalla banda di frequenza più bassa.

Per iniziare immediatamente la ricerca, premere **ENTER**.



- Prima che inizi la ricerca, è possibile specificare il numero della prima preselezione da utilizzare premendo **PRESET </>** o i tasti cursore (▲/▼) sul telecomando.
- Per annullare la ricerca, premere **RETURN**.

Al termine della ricerca, sul display appare prima il messaggio “FINISH”, quindi il display ritorna allo stato originale.

## ■ Registrazione manuale di una stazione radiofonica

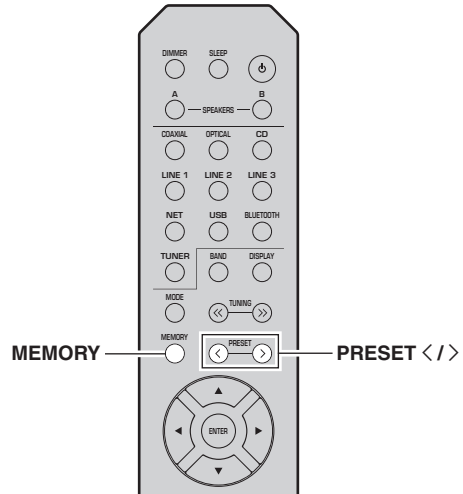

**1** Sintonizzarsi sulla stazione radiofonica desiderata.

Vedere “Sintonizzazione FM/AM” (p. 22).

**2** Premere **MEMORY**.



Tenendo premuto **MEMORY** per più di 3 secondi, è possibile saltare i passaggi seguenti e memorizzare automaticamente la stazione selezionata su un numero di preselezione disponibile (vale a dire il numero successivo all’ultimo numero di preselezione utilizzato).

**3** Premere **PRESET </>** per selezionare il numero di preselezione su cui verrà memorizzata la stazione.

Quando si seleziona un numero di preselezione su cui non è memorizzata alcuna stazione, viene visualizzato il messaggio “Empty”.



“Empty” (non in uso) oppure la frequenza registrata al momento

**4** Premere **MEMORY**.

Al termine della memorizzazione, il display torna allo stato originale.



Per annullare la memorizzazione, premere **RETURN** oppure non eseguire alcun operazione per circa 30 secondi.

## Richiamo di una stazione preselezionata

Le stazioni memorizzate con la preselezione automatica o manuale possono essere facilmente richiamate.

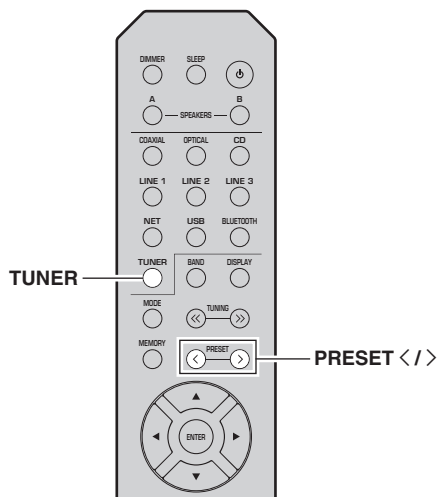

**1** Premere TUNER per selezionare “TUNER” come sorgente d’ingresso.

**2** Premere PRESET </> per selezionare una stazione preselezionata.



- I numeri delle preselezioni su cui non è memorizzata alcuna stazione vengono saltati.
- Quando non è stata registrata nessuna stazione viene visualizzato “No Presets”.

## Cancellazione di una stazione preselezionata

È possibile cancellare le stazioni radio registrate nei numeri di preselezione.

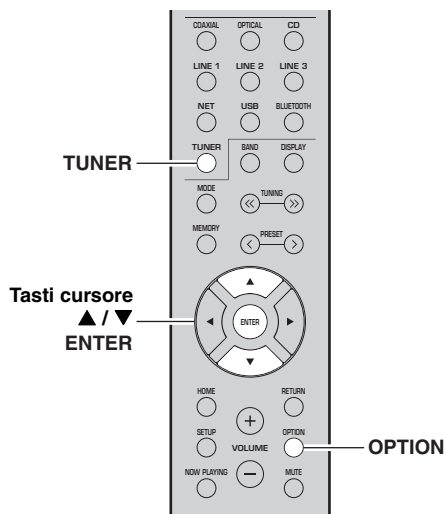

**1** Premere TUNER per selezionare “TUNER” come sorgente d’ingresso.

**2** Premere OPTION.

**3** Con i tasti cursore (▲ / ▼) selezionare “Clear Preset” e premere ENTER.



Stazione preselezionata da cancellare

**4** Utilizzare i tasti cursore (▲ / ▼) per selezionare la stazione preselezionata da cancellare e premere ENTER.

Se la stazione preselezionata è cancellata, compare “Cleared” e viene visualizzato il numero di preselezione in uso successivo.



**5** Ripetere il passaggio 4 finché non saranno state cancellate tutte le stazioni preselezionate desiderate.

**6** Per uscire dal menu “OPTION”, premere OPTION.

## Sintonizzazione Radio Data System (Solo per i modelli per il Regno Unito e l'Europa)

Radio Data System è un sistema di trasmissione dati usato dalle stazioni in FM di molti paesi. L'unità è in grado di ricevere vari tipi di dati Radio Data System, ad esempio "Program Service", "Program Type", "Radio Text" e "Clock Time", quando è sintonizzata su un'emittente Radio Data System.

### Visualizzazione delle informazioni Radio Data System

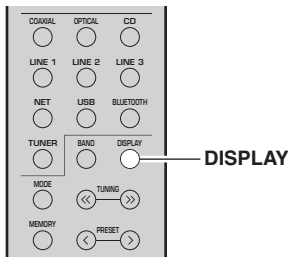

#### 1 Sintonizzare la stazione di trasmissione Radio Data System desiderata.



Consigliamo di memorizzare le stazioni radiofoniche automaticamente (p. 22) prima di sintonizzarsi sul Radio Data System

#### 2 Premere DISPLAY.

Ogni volta che si preme il tasto, la voce visualizzata cambia.



Nome voce

Le informazioni corrispondenti alla voce visualizzata compaiono dopo circa 3 secondi.



Informazioni

<b>Program Service</b>	Nome del servizio programmi
<b>Program Type</b>	Tipo di programma corrente
<b>Radio Text</b>	Informazioni sul programma corrente
<b>Clock Time</b>	Ora corrente
<b>Frequency</b>	Frequenza

### Nota

"Program Service", "Program Type", "Radio Text" e "Clock Time" non vengono visualizzate se la stazione radio non fornisce il servizio Radio Data System.

### Ricezione automatica delle informazioni sul traffico

Quando viene selezionato "TUNER" come sorgente di ingresso, l'unità riceve automaticamente le informazioni sul traffico. Per attivare questa funzione, attenersi alla procedura descritta di seguito per impostare la stazione che trasmette informazioni sul traffico.

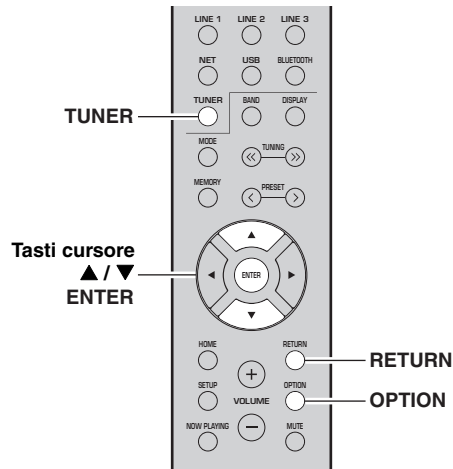

#### 1 Dopo aver selezionato "TUNER" come sorgente di ingresso, premere OPTION.

#### 2 Con i tasti cursore (▲/▼) selezionare "TrafficProgram" e premere ENTER.

La ricerca della stazione che trasmette informazioni sul traffico inizia entro 5 secondi. Premere di nuovo ENTER per avviare la ricerca immediatamente.



- Per cercare verso l'alto o il basso rispetto alla frequenza corrente, premere i tasti cursore (▲/▼) mentre è visualizzato "READY".
- Per annullare la ricerca, premere RETURN.
- Il testo tra parentesi si riferisce agli indicatori sul display anteriore.

Al termine della ricerca, compare la seguente schermata per circa 3 secondi.



Stazione che trasmette informazioni sul traffico (frequenza)

### Nota

Se non vengono trovate stazioni che trasmettono informazioni sul traffico, compare "TP Not Found" per circa 3 secondi.

# Ascolto della radio FM (R-N402D)

## Sintonizzazione FM

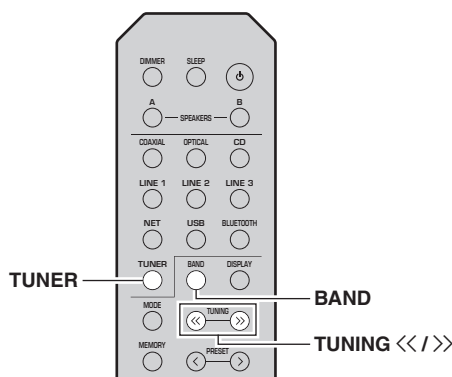

- 1 Premere TUNER per selezionare “TUNER” come sorgente d’ingresso.**
- 2 Premere ripetutamente BAND per selezionare la banda FM.**
- 3 Tenere premuto TUNING <</>> per più di 1 secondo per avviare la sintonizzazione.**  
Premere >> per sintonizzare una frequenza più alta.  
Premere << per sintonizzare una frequenza più bassa.

La frequenza della stazione ricevuta appare sul display anteriore.

Se si riceve una trasmissione, si accende l’indicatore “TUNED” sul display anteriore. Se viene ricevuta una trasmissione stereo, si accenderà anche l’indicatore “STEREO”.

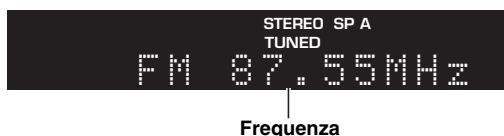

Frequenza



- Se i segnali della stazione sono deboli, la ricerca della sintonizzazione non si arresta alla stazione desiderata.
- Se la ricezione del segnale della stazione radio FM non è stabile, conviene attivare la modalità mono per migliorarla.

## Miglioramento della ricezione in FM (modalità FM)

Se il segnale di una stazione radio è debole e la qualità audio non è buona, impostando un tipo di ricezione della banda FM in mono è possibile migliorare la ricezione del segnale.

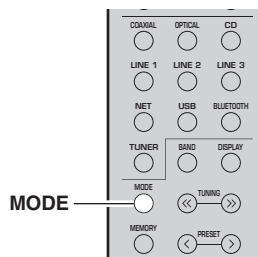

- 1 Premere ripetutamente MODE per selezionare “Stereo” (modalità stereo automatica) o “Mono” (modalità monoaurale) quando l’unità è sintonizzata su una stazione radio FM.**  
Selezionando Mono, le trasmissioni radio FM saranno riprodotte in suono monoaurale.

### Nota

L’indicatore STEREO sul display del pannello anteriore rimane acceso fintanto che la ricezione del segnale avviene in stereo (p. 6).

## Uso delle funzioni relative alle preselezioni

È possibile memorizzare un massimo di 40 stazioni radio come preselezioni. Una volta memorizzate le stazioni, è possibile sintonizzarle facilmente richiamando le preselezioni. È possibile memorizzare automaticamente le stazioni FM che hanno segnali forti. Se le stazioni FM che si desiderano memorizzare hanno segnali deboli, è possibile memorizzarle manualmente (p. 27).

## Registrazione automatica di una stazione radiofonica

### Note

- Qualora si memorizzi una stazione sul numero di una preselezione su cui sia già stata memorizzata una stazione, la stazione memorizzata in precedenza viene sovrascritta.
- Se la stazione che si desidera memorizzare ha un segnale debole, provare a utilizzare il metodo di sintonizzazione con preselezione manuale delle stazioni.
- Solo per i modelli per il Regno Unito e l’Europa:  
È possibile preselezionare automaticamente solo le stazioni che trasmettono utilizzando lo standard Radio Data System.



Le stazioni FM memorizzate nei numeri di preselezione con l’apposta funzione automatica di ricerca saranno ascoltabili in stereo.

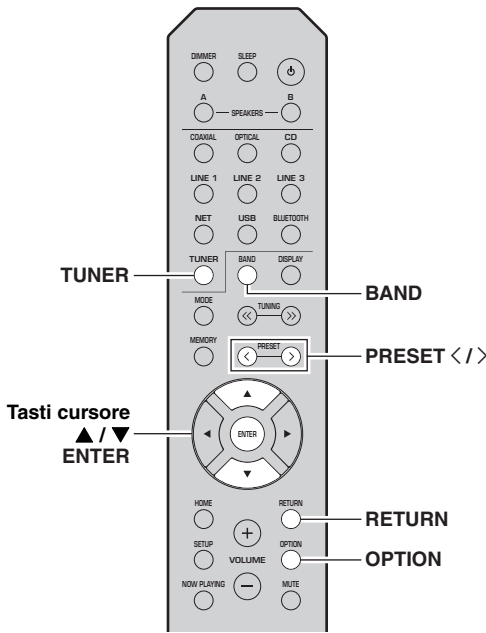

**1** Premere **TUNER** per selezionare “TUNER” come sorgente d’ingresso.

**2** Premere **OPTION** sul telecomando. Appare il menu “OPTION” (p. 44).

**3** Con i tasti cursore (▲/▼) selezionare “Auto Preset” e premere **ENTER**.



Numero di preselezione

Frequenza

Dopo circa 5 secondi, l’unità avvia la ricerca sulla banda FM, a partire dalla banda di frequenza più bassa.

Per iniziare immediatamente la ricerca, premere **ENTER**.



- Prima che inizi la ricerca, è possibile specificare il numero della prima preselezione da utilizzare premendo **PRESET </>** o i tasti cursore (▲/▼) sul telecomando.
- Per annullare la ricerca, premere **RETURN**.

Al termine della ricerca, sul display appare prima il messaggio “FINISH”, quindi il display ritorna allo stato originale.

## ■ Registrazione manuale di una stazione radiofonica

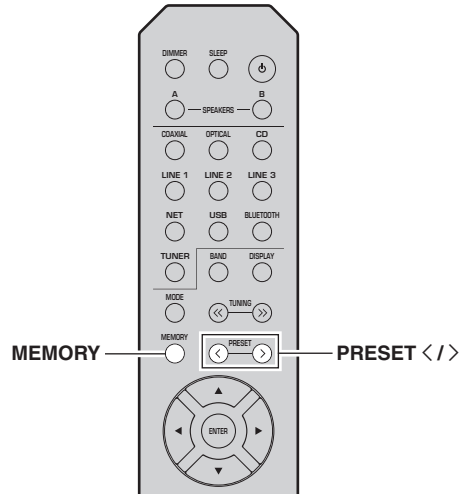

**1** Sintonizzarsi sulla stazione radiofonica desiderata.

Vedere “Sintonizzazione FM” (p. 26).

**2** Premere **MEMORY**.



Tenendo premuto **MEMORY** per più di 3 secondi, è possibile saltare i passaggi seguenti e memorizzare automaticamente la stazione selezionata su un numero di preselezione disponibile (vale a dire il numero successivo all’ultimo numero di preselezione utilizzato).

**3** Premere **PRESET </>** per selezionare il numero di preselezione su cui verrà memorizzata la stazione.

Quando si seleziona un numero di preselezione su cui non è memorizzata alcuna stazione, viene visualizzato il messaggio “Empty”.



“Empty” (non in uso) oppure la frequenza registrata al momento

**4** Premere **MEMORY**.

Al termine della memorizzazione, il display torna allo stato originale.



Per annullare la memorizzazione, premere **RETURN** oppure non eseguire alcun operazione per circa 30 secondi.

## Richiamo di una stazione preselezionata

Le stazioni memorizzate con la preselezione automatica o manuale possono essere facilmente richiamate.

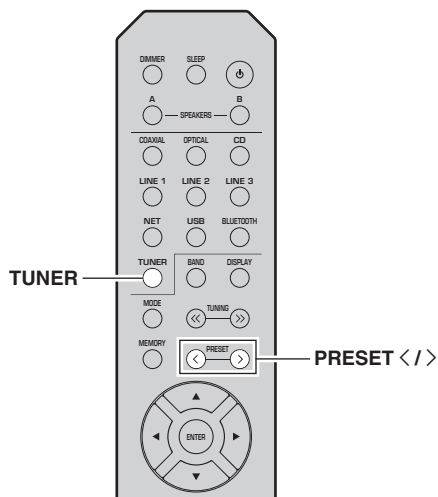

**1** Premere TUNER per selezionare “TUNER” come sorgente d’ingresso.

**2** Premere PRESET </> per selezionare una stazione preselezionata.



- I numeri delle preselezioni su cui non è memorizzata alcuna stazione vengono saltati.
- Quando non è stata registrata nessuna stazione viene visualizzato “No Presets”.

## Cancellazione di una stazione preselezionata

Cancellare le stazioni radio registrate nei numeri di preselezione.

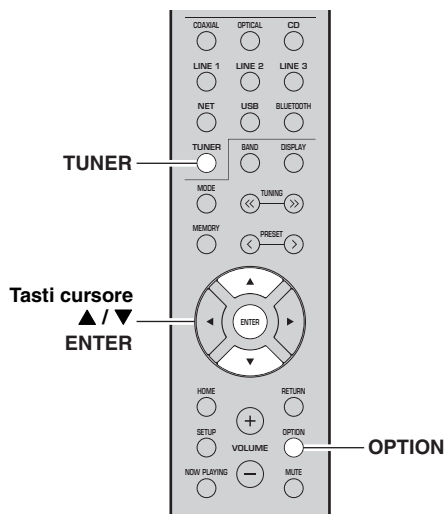

**1** Premere TUNER per selezionare “TUNER” come sorgente d’ingresso.

**2** Premere OPTION.

**3** Con i tasti cursore (▲ / ▼) selezionare “Clear Preset” e premere ENTER.



Stazione preselezionata da cancellare

**4** Utilizzare i tasti cursore (▲ / ▼) per selezionare la stazione preselezionata da cancellare e premere ENTER.

Se la stazione preselezionata è cancellata, compare “Cleared” e viene visualizzato il numero di preselezione in uso successivo.



**5** Ripetere il passaggio 4 finché non saranno state cancellate tutte le stazioni preselezionate desiderate.

**6** Per uscire dal menu “OPTION”, premere OPTION.

## Sintonizzazione Radio Data System (Solo per i modelli per il Regno Unito e l'Europa)

Radio Data System è un sistema di trasmissione dati usato dalle stazioni in FM di molti paesi. L'unità è in grado di ricevere vari tipi di dati Radio Data System, ad esempio "Program Service", "Program Type", "Radio Text" e "Clock Time", quando è sintonizzata su un'emittente Radio Data System.

### ■ Visualizzazione delle informazioni Radio Data System

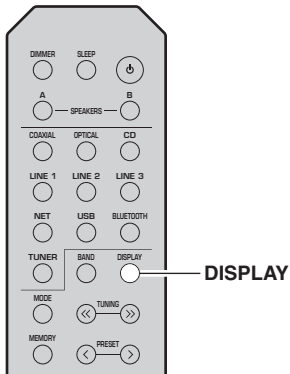

<b>Program Service</b>	Nome del servizio programmi
<b>Program Type</b>	Tipo di programma corrente
<b>Radio Text</b>	Informazioni sul programma corrente
<b>Clock Time</b>	Ora corrente
<b>Frequency</b>	Frequenza

#### Nota

"Program Service", "Program Type", "Radio Text" e "Clock Time" non vengono visualizzate se la stazione radio non fornisce il servizio Radio Data System.

### 1 Sintonizzare la stazione di trasmissione Radio Data System desiderata.



Consigliamo di memorizzare le stazioni radiofoniche automaticamente (p. 26) prima di sintonizzarsi sul Radio Data System

### 2 Premere DISPLAY.

Ogni volta che si preme il tasto, la voce visualizzata cambia.



Nome voce

Le informazioni corrispondenti alla voce visualizzata compaiono dopo circa 3 secondi.



Informazioni

# Ascolto della radio DAB (R-N402D)

DAB(Digital Audio Broadcasting) utilizza i segnali digitali per un suono più pulito e una ricezione più stabile rispetto ai segnali analogici. L'unità può inoltre ricevere DAB+ (una versione aggiornata di DAB), quindi più stazioni che utilizzano il codec audio MPEG-4 (AAC+), un metodo di trasmissione più efficiente.

## Nota

L'unità supporta solo Band III (da 174 a 240 MHz).

## Preparazione della sintonizzazione DAB

Prima di procedere con la sintonizzazione delle stazioni DAB, eseguire una scansione iniziale. Quando si seleziona DAB per la prima volta, la scansione iniziale viene eseguita automaticamente.

Per ascoltare una stazione DAB, collegare l'antenna come descritto in "Collegamento dell'antenna DAB/FM (R-N402D)" (p. 12).

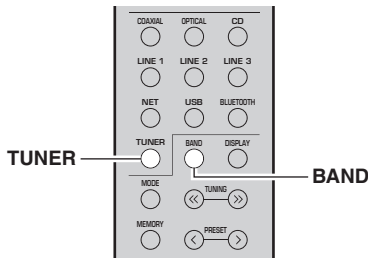

**1 Premere TUNER per selezionare "TUNER" come sorgente in ingresso.**

**2 Premere BAND per selezionare la banda DAB.**

Inizia la scansione iniziale, durante la quale l'avanzamento viene indicato sul display del pannello anteriore.

Completata la scansione, sul display del pannello anteriore appare la prima parte dell'elenco delle stazioni trovate.



- Se durante la scansione iniziale non vengono trovate stazioni DAB, sul display del pannello anteriore apparirà il messaggio "Not found", seguito da "Off Air". Premere due volte BAND per selezionare di nuovo la banda DAB ed eseguire la scansione.
- È possibile verificare la forza del segnale di ciascun canale DAB (p. 33).
- Per eseguire nuovamente una scansione iniziale dopo che sono state memorizzate alcune stazioni DAB, selezionare "Initiate Scan" (p. 44) nel menu "OPTION". Se si esegue nuovamente la scansione iniziale, le stazioni radiofoniche DAB attualmente memorizzate nei numeri di preselezione saranno cancellate.

## Selezionare una stazione radiofonica DAB per la ricezione

È possibile selezionare una stazione DAB da quelle memorizzate nella scansione iniziale.

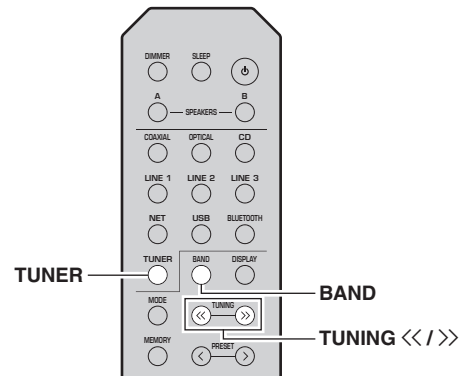

**1 Premere TUNER per selezionare "TUNER" come sorgente in ingresso.**

**2 Premere BAND per selezionare la banda DAB.**

**3 Premere TUNING <</>> per selezionare una stazione DAB.**



## Nota

- Quando la stazione radiofonica DAB non è attualmente disponibile, appare "Off Air".
- Quando l'unità riceve una stazione secondaria, appare "2" accanto a "DAB".



## Uso delle funzioni relative alle preselezioni

È possibile memorizzare un massimo di 40 stazioni DAB come preselezioni. Una volta memorizzate le stazioni, è possibile sintonizzarle facilmente richiamando le preselezioni.



È possibile registrare fino a 40 stazioni preferite per ciascuna banda DAB e FM.

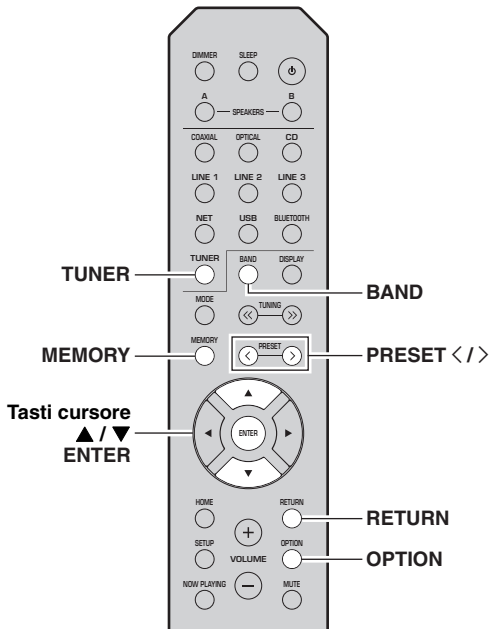

### ■ Memorizzazione di una stazione DAB

Selezionare una stazione DAB, quindi memorizzarla su un numero di preselezione.

**1** Sintonizzarsi sulla stazione DAB desiderata. Vedere “Selezionare una stazione radiofonica DAB per la ricezione” (p. 30).

**2** Premere MEMORY.



Tenendo premuto MEMORY per più di 3 secondi, è possibile saltare i passaggi seguenti e memorizzare automaticamente la stazione selezionata su un numero di preselezione disponibile (vale a dire il numero successivo all'ultimo numero di preselezione utilizzato).

**3** Premere PRESET </> per selezionare il numero di preselezione su cui verrà memorizzata la stazione.

Quando si seleziona un numero di preselezione su cui non è memorizzata alcuna stazione, viene visualizzato il messaggio “Empty”. Quando si seleziona un numero di preselezione su cui è già stata memorizzata una stazione, viene visualizzato il messaggio “Overwrite?”.



“Empty” (non in uso) o “Overwrite?” (in uso)

**4** Premere MEMORY.

Al termine della memorizzazione, il display torna allo stato originale.



Per annullare la memorizzazione, premere RETURN oppure non eseguire alcun operazione per circa 30 secondi.

### ■ Richiamo di una stazione preselezionata

Sintonizzarsi su una stazione radiofonica DAB selezionandone il numero di preselezione.

**1** Premere TUNER per selezionare “TUNER” come sorgente in ingresso.

**2** Premere BAND per selezionare la banda DAB.

**3** Premere PRESET </> per selezionare la stazione DAB desiderata.



- I numeri delle preselezioni su cui non è memorizzata alcuna stazione vengono saltati.
- Qualora sulla presente unità non siano presenti stazioni preselezionate, viene visualizzato “No Presets”.

## ■ Cancellazione delle stazioni radiofoniche DAB preselezionate

Cancellare le stazioni DAB memorizzate sui numeri di preselezione.

**1 Premere TUNER per selezionare “TUNER” come sorgente in ingresso.**

**2 Premere BAND per selezionare la banda DAB.**

**3 Premere OPTION per accedere al menu “OPTION”.**

Appare il menu “OPTION” per TUNER (p. 44).

**4 Con i tasti cursore (▲ / ▼) selezionare “Clear Preset” e premere ENTER.**

**5 Selezionare il numero della stazione preselezionata desiderata, premendo ripetutamente i tasti cursore (▲ / ▼).**

Il numero della stazione preselezionata lampeggia sul display del pannello anteriore.

**6 Premere di nuovo ENTER per confermare.**

“Cleared” viene visualizzato sul display del pannello anteriore. Quindi, sul display del pannello anteriore viene mostrata un’altra stazione preselezionata.

Quando non sono presenti ulteriori stazioni preselezionate, viene visualizzato “No Presets”, quindi il display torna al menu “OPTION”.

Per riportare il display allo stato originale, premere RETURN.

## Visualizzazione delle informazioni DAB

L’unità può ricevere vari tipi di informazioni DAB mentre è sintonizzata su una stazione radiofonica DAB.

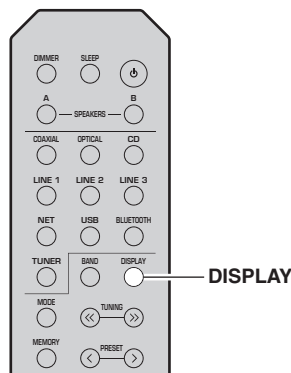

**1 Premere TUNER per selezionare “TUNER” come sorgente in ingresso.**

**2 Sintonizzarsi sulla stazione DAB desiderata.**

**3 Premere DISPLAY.**

Ogni volta che si preme il tasto, la voce visualizzata cambia.



Nome voce

La voce selezionata scorre sul display seguita da una breve descrizione e appaiono quindi le relative informazioni.



Informazioni

Scelta	Descrizione
Service Label	Nome stazione
DLS (Dynamic Label Segment)	Informazioni sulla stazione corrente
Ensemble Label	Nome insieme
Program Type	Genere stazione
Date And Time	Data e ora correnti
Audio Mode	Modalità audio (mono/stereo) e bit rate
CH Label/Freq.	Etichetta e frequenza del canale
Signal Quality	Qualità della ricezione del canale (da 0 [nessuna] a 100 [migliore])

### Nota

Alcune informazioni potrebbero non essere disponibili a seconda della stazione DAB selezionata.

## Verifica della forza del segnale di ciascun canale DAB

È possibile verificare la forza del segnale di ciascun canale DAB (da 0 [nessuna] a 100 [migliore]).

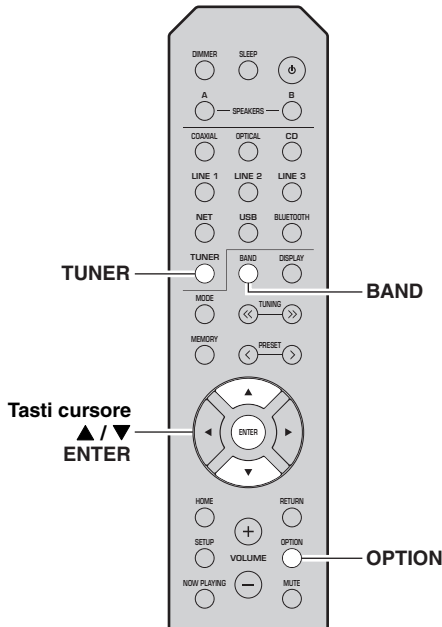

## Informazioni sulla frequenza DAB

L'unità supporta solo Band III (da 174 a 240 MHz).

Frequenza	Etichetta canale	Frequenza	Etichetta canale
174,928 MHz	5A	208,064 MHz	9D
176,640 MHz	5B	209,936 MHz	10A
178,352 MHz	5C	211,648 MHz	10B
180,064 MHz	5D	213,360 MHz	10C
181,936 MHz	6A	215,072 MHz	10D
183,648 MHz	6B	216,928 MHz	11A
185,360 MHz	6C	218,640 MHz	11B
187,072 MHz	6D	220,352 MHz	11C
188,928 MHz	7A	222,064 MHz	11D
190,640 MHz	7B	223,936 MHz	12A
192,352 MHz	7C	225,648 MHz	12B
194,064 MHz	7D	227,360 MHz	12C
195,936 MHz	8A	229,072 MHz	12D
197,648 MHz	8B	230,784 MHz	13A
199,360 MHz	8C	232,496 MHz	13B
201,072 MHz	8D	234,208 MHz	13C
202,928 MHz	9A	235,776 MHz	13D
204,640 MHz	9B	237,488 MHz	13E
206,352 MHz	9C	239,200 MHz	13F

- 1 Premere **TUNER** per selezionare "TUNER" come sorgente in ingresso.
- 2 Premere **BAND** per selezionare la banda DAB.
- 3 Premere **OPTION** per accedere al menu "OPTION".  
Appare il menu "OPTION" per TUNER (p. 44).
- 4 Con i tasti cursore (▲ / ▼) selezionare "Tune Aid" e premere **ENTER**.
- 5 Con i tasti cursore ▲ / ▼ selezionare l'etichetta del canale DAB desiderata.



Etichetta canale DAB

Forza della ricezione

# Riproduzione di musica via *Bluetooth*

Sull'unità è possibile riprodurre i brani musicali presenti su un dispositivo *Bluetooth* (come un dispositivo mobile). Consultare inoltre il manuale del dispositivo *Bluetooth*.

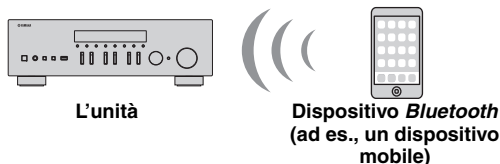

## Note

- Per utilizzare la funzione *Bluetooth* impostare “Bluetooth” (p. 47) nel menu “SETUP” su “On”.
- Un dispositivo *Bluetooth* potrebbe non essere rilevato dall'unità oppure alcune funzioni potrebbero non essere compatibili, a seconda del modello.



È possibile trasmettere audio ai diffusori o alle cuffie *Bluetooth* utilizzando l'app MusicCast CONTROLLER. L'uscita audio può essere selezionata solo dall'app MusicCast CONTROLLER.

## Collegamento di un dispositivo *Bluetooth* (accoppiamento)

Quando si connette un dispositivo *Bluetooth* all'unità per la prima volta, è necessario eseguire l'operazione di accoppiamento. L'accoppiamento è un'operazione che registra prima di tutto i dispositivi *Bluetooth* tra di loro. Una volta completato l'accoppiamento, sarà semplice effettuare successive ri-connessioni anche dopo la disconnessione da *Bluetooth*.

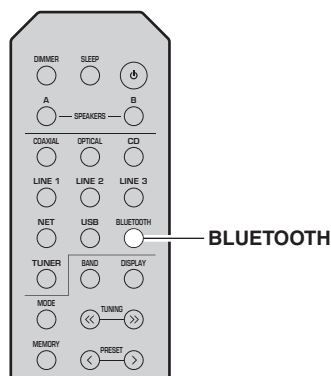

### 1 Premere BLUETOOTH per selezionare “Bluetooth” come sorgente d'ingresso.

Se è già collegato un altro dispositivo *Bluetooth*, interrompere la connessione prima di eseguire l'accoppiamento.

### 2 Attivare la funzione *Bluetooth* sul dispositivo *Bluetooth*.

### 3 Sul dispositivo *Bluetooth* scegliere il nome del modello dell'unità dall'elenco dei dispositivi disponibili.

Al completamento dell'accoppiamento e quando l'unità è connessa al dispositivo *Bluetooth*, sul display anteriore appare “Connected” e si accende l'indicatore del *Bluetooth*.



Completare la procedura di accoppiamento entro 5 minuti.

## Riproduzione di contenuti di un dispositivo *Bluetooth*

Connettere un dispositivo *Bluetooth* accoppiato e avviare la riproduzione. Controllare quanto segue per prima cosa:

- L'accoppiamento è stato completato.
- La funzione *Bluetooth* del dispositivo *Bluetooth* è accesa.

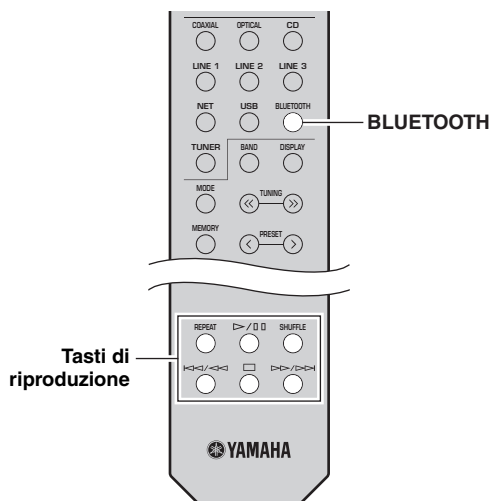

### 1 Premere BLUETOOTH per selezionare “Bluetooth” come sorgente d'ingresso.



Se l'unità rileva il dispositivo *Bluetooth* precedentemente connesso, si collegherà automaticamente al dispositivo *Bluetooth* dopo il punto 1. Per stabilire un'altra connessione *Bluetooth*, disconnettere prima la connessione *Bluetooth* in corso.

## 2 Per stabilire una connessione *Bluetooth* utilizzare il dispositivo *Bluetooth*.

Selezionare il nome del modello di unità dall'elenco di dispositivi *Bluetooth* sul proprio dispositivo.

Quando viene stabilita una connessione, si accende l'indicatore del *Bluetooth* sul display anteriore.



Se il dispositivo *Bluetooth* non si connette, eseguire nuovamente l'accoppiamento (p. 34).

## 3 Per riprodurre della musica, utilizzare il dispositivo *Bluetooth*.



Per controllare la riproduzione, è possibile utilizzare gli appositi tasti sul telecomando.

### **Terminare un collegamento *Bluetooth***

Attenersi a una delle procedure seguenti per scollegare una connessione *Bluetooth*.

- Disattivare la funzione *Bluetooth* sul dispositivo *Bluetooth*.
- Tenere premuto per 3 secondi BLUETOOTH sul telecomando.
- Selezionare “Disconnect” in “Audio Receive” (p. 47) nel menu “SETUP” e quindi premere ENTER.

### **Bluetooth**

- *Bluetooth* è una tecnologia di comunicazione wireless tra dispositivi che si trovano a una distanza reciproca massima di 10 metri e che impiegano la banda di frequenza a 2,4 GHz, utilizzabile senza licenza.

### **Gestione delle comunicazioni *Bluetooth***

- La banda a 2,4 GHz utilizzata dai dispositivi compatibili *Bluetooth* è una banda radio condivisa da diversi tipi di apparecchiature. Anche se i dispositivi compatibili *Bluetooth* utilizzano una tecnologia che riduce al minimo l'influenza di altri componenti che utilizzano la stessa banda radio, tale influenza può diminuire la velocità o la distanza di comunicazione e, in alcuni casi, interrompere le comunicazioni.
- La velocità di trasferimento del segnale e la distanza a cui sono possibili le comunicazioni variano a seconda della distanza tra i dispositivi di comunicazione, della presenza di ostacoli e di onde radio e del tipo di apparecchiatura.
- Yamaha non può garantire tutte le connessioni wireless tra la presente unità e i dispositivi compatibili con la funzione *Bluetooth*.

# Riproduzione di brani musicali memorizzati sui server multimediali (PC/NAS)

Sull'unità è possibile riprodurre i brani musicali presenti su un PC o su un server NAS compatibile con DLNA.

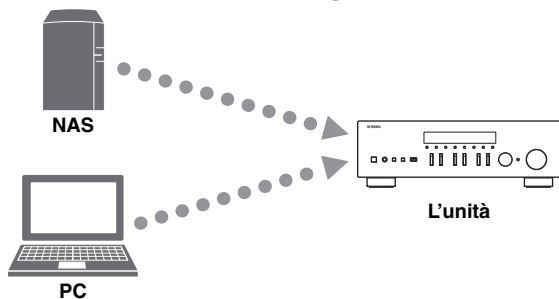

## Note

- Per utilizzare questa funzione, l'unità e il PC/NAS devono essere opportunamente collegati allo stesso router (p. 13). È possibile controllare se i parametri di rete (p.es. l'indirizzo IP) sono assegnati correttamente all'unità alla voce "Information" (p. 46) nel menu "SETUP".
- Per riprodurre file musicali, il software del server installato sul PC/NAS deve supportare i formati dei file musicali che si vogliono riprodurre.
- L'audio può essere interrotto durante l'utilizzo della connessione alla rete wireless. In questo caso, utilizzare la connessione alla rete cablata.
- Consultare pagina 57 per informazioni sui formati di file supportati.



Su questa unità è possibile la connessione di un numero fino a 16 di server multimediali.

## Impostazione della condivisione di file musicali

Per riprodurre brani musicali sul computer con l'unità, è necessario impostare la condivisione multimediale tra l'unità e il computer (Windows Media Player 11 o successivo). In questo caso, viene presentato un esempio con Windows Media Player e Windows 7.

### ■ Usando Windows Media Player 12

**1** Avviare Windows Media Player 12 sul PC.

**2** Selezionare "Stream", quindi "Turn on media streaming...".

Viene visualizzata la finestra del pannello di controllo del PC.

(esempio della versione inglese)

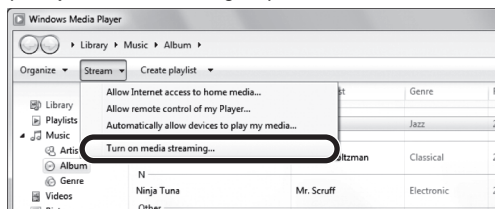

**3** Fare clic su "Turn on media streaming".

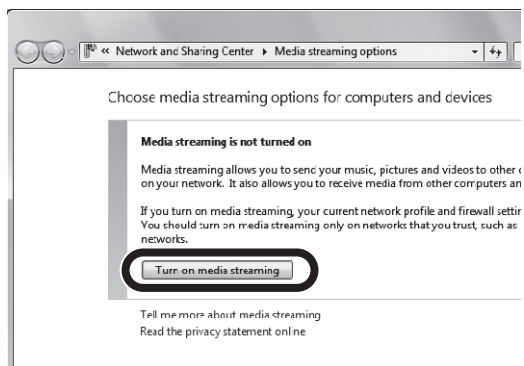

**4** Selezionare "Allowed" dal menu a discesa accanto al nome del modello dell'unità.

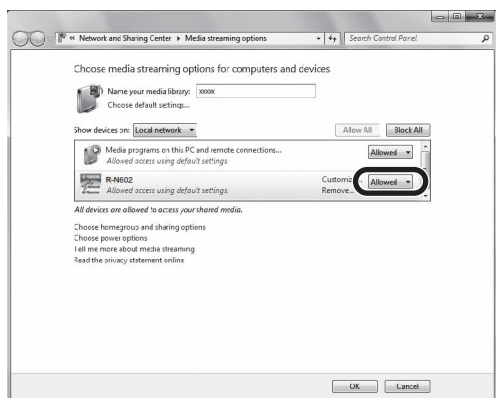

**5** Fare clic su "OK" per uscire.

### ■ Usando Windows Media Player 11

**1** Avviare Windows Media Player 11 sul PC.

**2** Selezionare "Library", quindi "Media Sharing".

**3** Selezionare la casella "Share my media to" quindi l'icona dell'unità e fare clic su "Allow".

**4** Fare clic su "OK" per uscire.

### ■ Usando un PC o un NAS con un altro software di server DLNA installato

Fare riferimento al manuale di istruzioni del dispositivo o del software e configurare le impostazioni per la condivisione multi-mediale.

## Riproduzione di contenuti musicali da PC

Attenersi alla procedura descritta di seguito per utilizzare e riprodurre i contenuti musicali del PC.

### Nota

Per i caratteri non supportati dall'unità verrà visualizzato il carattere “\_” (sottolineatura).

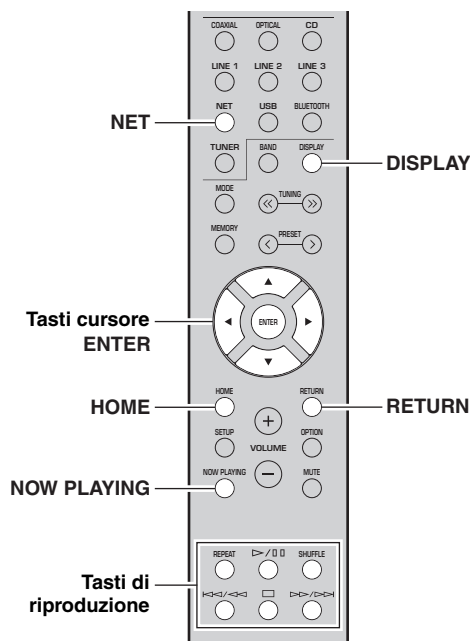

- 1 Premere ripetutamente **NET** per selezionare “Server” come sorgente di ingresso.



- 2 Utilizzare i tasti cursore (**▲/▼**) per selezionare un server musicale e premere **ENTER**.

- 3 Utilizzare i tasti cursore per selezionare una voce e premere **ENTER**.

Se è selezionato un brano musicale, ha inizio la riproduzione e compaiono le informazioni di riproduzione.



- Se sul PC è in corso la riproduzione di un file musicale dall'unità, compaiono le informazioni sulla riproduzione.
- È possibile registrare il brano in riproduzione come predefinito (p. 43).
- Se si preme ripetutamente **DISPLAY** sul pannello anteriore, è possibile cambiare le informazioni di riproduzione sul display anteriore (p. 20).

Per controllare la riproduzione, utilizzare i tasti seguenti del telecomando.

Tasti	Funzione
<b>Tasti cursore</b>	Selezionare un file musicale o una cartella.
<b>ENTER</b>	Avvia la riproduzione se premuto durante la selezione del contenuto. Scende di un livello se premuto quando viene selezionata una cartella.
<b>RETURN</b>	Salta di un livello.
<b>Tasti di riproduzione</b>	Interrompe/riprende la riproduzione.
	Interrompe la riproduzione.
	Salta avanti o indietro.
<b>HOME</b>	Mostra la directory principale del server musicale.
<b>NOW PLAYING</b>	Mostra le informazioni sul brano in riproduzione.



Si può anche utilizzare un Digital Media Controller (DMC) compatibile con DLNA per controllare la riproduzione. Per dettagli, vedere “DMC Control” (p. 46) nel menu “SETUP”.

### Impostazioni della riproduzione ripetuta/casuale

È possibile configurare le impostazioni della riproduzione ripetuta/shuffle dei contenuti del PC.

- 1 Se la sorgente di ingresso è “Server”, premere ripetutamente **REPEAT** o **SHUFFLE** sul tasto di riproduzione per selezionare il metodo di riproduzione.

Tasti di riproduzione	Impostazione	Funzione
<b>REPEAT</b>	Off	Disattiva la funzione di ripetizione.
	One	Riproduce il brano corrente ripetutamente.
	All	Riproduce tutti i brani dell'album (cartella) ripetutamente.
<b>SHUFFLE</b>	Off	Disattiva la funzione shuffle.
	On	Riproduce i brani dell'album (cartella) corrente in ordine casuale.

# Ascolto della radio su Internet

È possibile anche ascoltare le stazioni radio Internet di tutto il mondo.

## Note

- Per utilizzare questa funzione, l'unità deve essere collegata a Internet (p. 13). È possibile controllare se i parametri di rete (per es. l'indirizzo IP) sono assegnati correttamente all'unità alla voce "Information" (p. 46) nel menu "SETUP".
- Non è possibile riprodurre alcune stazioni radio Internet.
- L'unità utilizza vTuner, un servizio per database di stazioni radiofoniche Internet.
- Questo servizio può essere sospeso senza preavviso.

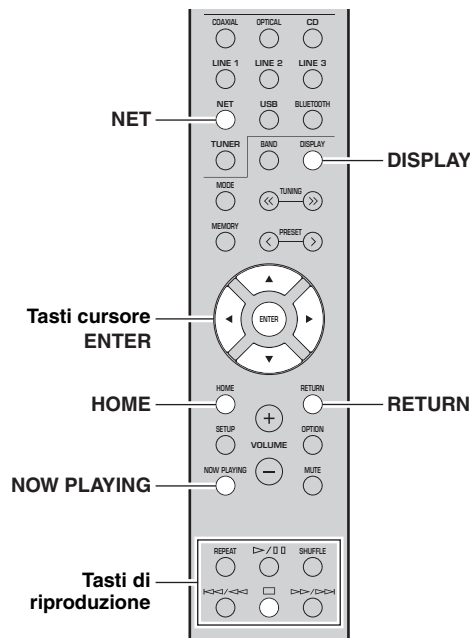

- 1 Premere ripetutamente NET per selezionare "NetRadio" come sorgente di ingresso.**  
Sul display anteriore appare l'elenco delle stazioni.



- 2 Utilizzare i tasti cursore per selezionare una voce e premere ENTER.**

Se è selezionata una stazione radio Internet, ha inizio la riproduzione e compaiono le informazioni sulla riproduzione.



Per controllare la riproduzione, utilizzare i tasti seguenti del telecomando.

Tasti	Funzione
<b>Tasti cursore</b>	Selezionare la stazione radio Internet o la categoria, ad esempio il genere.
<b>ENTER</b>	Avvia la riproduzione se premuto durante la selezione di una stazione radio su Internet. Scende di un livello se premuto quando viene selezionata una categoria.
<b>RETURN</b>	Sale di un livello.
<b>Tasti di riproduzione</b>	<input type="checkbox"/> Interrompe la riproduzione.
<b>HOME</b>	Se premuto durante la riproduzione, visualizza le categorie superiori.
<b>NOW PLAYING</b>	Visualizza le informazioni di riproduzione per la stazione radio Internet.



- È possibile registrare la stazione riprodotta in quel momento come predefinita (p. 43).
- Se si preme ripetutamente DISPLAY sul pannello anteriore, è possibile cambiare le informazioni di riproduzione sul display anteriore (p. 20).
- A seconda della stazione alcune informazioni potrebbero non essere disponibili.



## Registrazione delle stazioni radiofoniche Internet preferite (segnalibro)

Registrandolo le stazioni radiofoniche Internet preferite in “Bookmarks” è possibile accedervi rapidamente dalla cartella “Bookmarks” del pannello anteriore.

### 1 Selezionare una stazione radiofonica Internet sull'unità.

Questa operazione è necessaria per registrare la stazione per la prima volta.

### 2 Verificare l'ID vTuner dell'unità.

L'ID vTuner ID è reperibile in “Information” (p. 46) nel menu “SETUP”.

### 3 Accedere al sito web vTuner (<http://radio.vtuner.com/>) con il browser web sul proprio PC e digitare la ID vTuner.

È possibile modificare la lingua.



Immettere qui l'ID vTuner.



Per utilizzare questa funzione è necessario creare un account personale. Creare l'account utilizzando il proprio indirizzo e-mail.

### 4 Registrare le proprie stazioni radiofoniche preferite.

Fare clic sull'icona “Add” (♥+) accanto al nome della stazione.



Per rimuovere la stazione dalla cartella “Bookmarks”, selezionare “Bookmarks” nella schermata Home, quindi fare clic sull'icona “Remove” (♥-) accanto al nome della stazione.

# Riproduzione di musica via AirPlay

La funzione AirPlay permette di riprodurre la musica di iPhone/iPad/iPod touch/iTunes sull'unità per mezzo della rete.

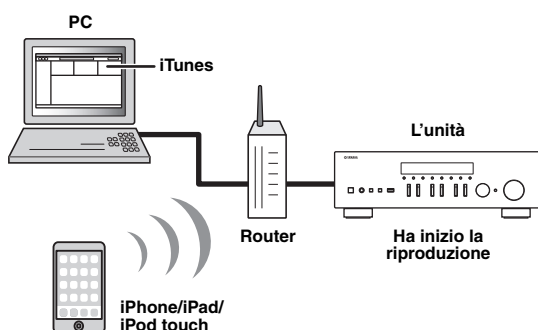

## Note

- In questo manuale il termine "iPod" fa riferimento a "iPhone", "iPad" e "iPod touch".
- Per utilizzare questa funzione, l'unità e il PC o l'iPod devono essere opportunamente collegati allo stesso router (p. 13). È possibile controllare se i parametri di rete (per es. l'indirizzo IP) sono assegnati correttamente all'unità alla voce "Information" (p. 46) nel menu "SETUP".

AirPlay funziona con iPhone, iPad e iPod touch con iOS 4.3.3 o successivo, Mac con OS X Mountain Lion e successivo e Mac e PC con iTunes 10.2.2 o successivo.  
(a giugno 2016)

## Riproduzione di contenuti musicali da iPod/iTunes

Attenersi alla procedura descritta di seguito per riprodurre i contenuti musicali dell'iPod o di iTunes sull'unità.

### 1 Accendere l'unità e avviare iTunes sul PC, oppure visualizzare la schermata di riproduzione sull'iPod.

Se l'iTunes/iPod riconosce l'unità, compare l'icona AirPlay (  ).



Per gli iPod con iOS 7/iOS 8/iOS 9, viene visualizzata l'icona di AirPlay nel Centro di Controllo. Per accedere a Centro di Controllo, scorrere dal basso verso l'alto della schermata.

iTunes (esempio)



iOS 7/iOS 8/iOS 9 (esempio)



## Nota

In caso l'icona non compaia, controllare se l'unità ed il PC o l'iPod sono opportunamente collegati al router.

### 2 Sull'iTunes/iPod, fare clic (toccare) sull'icona AirPlay e selezionare l'unità (nome dell'unità nella rete) come dispositivo di uscita audio.

iTunes (esempio)



iPod (esempio)



Nome dell'unità nella rete.

### 3 Seleziona un brano e avvia la riproduzione.

L'unità seleziona automaticamente "AirPlay" come sorgente di ingresso e avvia la riproduzione. Le informazioni sulla riproduzione appaiono sul display anteriore.





- Se si preme ripetutamente DISPLAY sul pannello anteriore, è possibile cambiare le informazioni di riproduzione sul display anteriore (p. 20).
- È possibile accendere automaticamente l'unità quando si avvia la riproduzione su iTunes o su iPod impostando "Standby (Network Standby)" (p. 47) nel menu "SETUP" su "On".
- È possibile modificare il nome della rete (il nome dell'unità sulla rete) visualizzato su iTunes/iPod in "Network Name" (p. 47) (nel menu "SETUP").
- È possibile regolare il volume dell'unità da iPod/iTunes durante la riproduzione.

## ATTENZIONE

Se si utilizzano i comandi di iTunes/iPod per regolare il volume, questo potrebbe essere inaspettatamente alto. Ciò potrebbe danneggiare l'unità o i diffusori. Se il volume aumenta improvvisamente durante la riproduzione, interromperla immediatamente su iPod/iTunes.

Per controllare la riproduzione, utilizzare i tasti seguenti del telecomando.

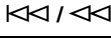
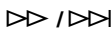
Tasti	Funzioni
	Interrompe/riprende la riproduzione.
	Interrompe la riproduzione.
	Salta avanti o indietro.
	
REPEAT	Modifica le impostazioni della riproduzione ripetuta.
SHUFFLE	Modifica le impostazioni della riproduzione casuale.

# Riproduzione dei brani musicali presenti su un dispositivo di memorizzazione USB

Sull'unità è possibile riprodurre i brani musicali presenti su un dispositivo di memorizzazione USB. Per maggiori informazioni fare riferimento ai manuali di istruzioni del dispositivo di memorizzazione USB.

## Note

- Non collegare dispositivi diversi dai dispositivi di memorizzazione di massa USB (come per esempio caricatori o hub USB, PC, lettori di schede, dischi esterni ecc.)
- A seconda del modello o del produttore del dispositivo di memorizzazione USB, alcune funzioni potrebbero non essere compatibili.
- Consultare pagina 57 per informazioni sui formati di file supportati.

## Collegamento di un dispositivo di memorizzazione USB

### 1 Collegare il dispositivo di memorizzazione USB alla presa USB.

Questa unità (fronte)

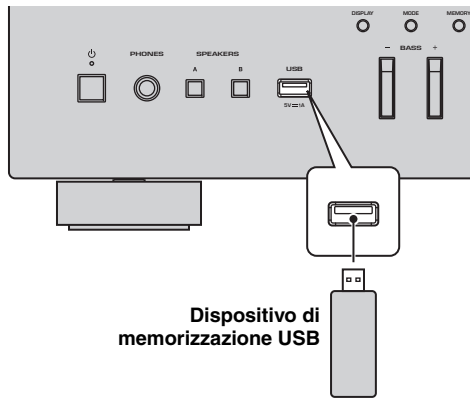

Se il dispositivo di memorizzazione USB contiene molti file, i tempi di caricamento potrebbero essere lunghi. In questo caso, viene visualizzato "Loading..." nel display anteriore.

## Note

- Scollegare il dispositivo USB di memorizzazione dalla presa USB quando non è in uso.
- Interrompere la riproduzione dal dispositivo di memorizzazione USB prima di scollegarlo dalla presa USB.
- Il collegamento del PC a una presa USB dell'unità non è possibile.

## Riproduzione dei contenuti di un dispositivo di memorizzazione USB

Attenersi alla procedura descritta di seguito per utilizzare e riprodurre i contenuti del dispositivo di memorizzazione USB.

## Nota

Per i caratteri non supportati dall'unità verrà visualizzato il carattere “\_” (sottolineatura).

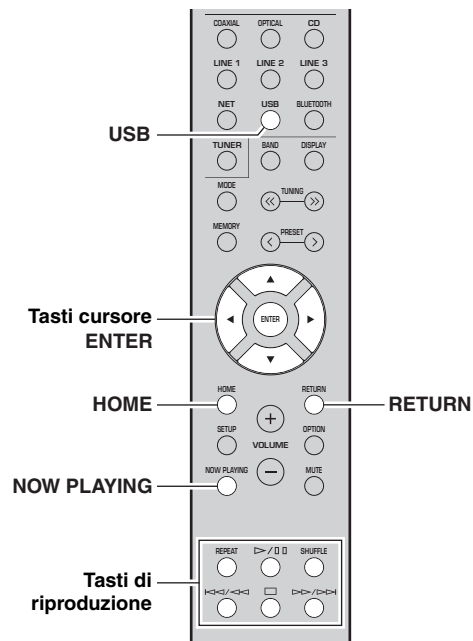

### 1 Premere USB per selezionare "USB" come sorgente d'ingresso.



## 2 Utilizzare i tasti cursore per selezionare una voce e premere ENTER.

Se è selezionato un brano musicale, ha inizio la riproduzione e compaiono le informazioni di riproduzione.



- È possibile registrare il brano in riproduzione come predefinito (p. 43).
- Se si preme ripetutamente DISPLAY sul pannello anteriore, è possibile cambiare le informazioni di riproduzione sul display anteriore (p. 20).

Per controllare la riproduzione, utilizzare i tasti seguenti del telecomando.

Tasti		Funzione
<b>Tasti cursore</b>		Selezionare un file musicale o una cartella.
<b>ENTER</b>		Avvia la riproduzione se premuto durante la selezione di un file musicale. Scende di un livello se premuto quando viene selezionata una cartella.
<b>RETURN</b>		Sale di un livello.
<b>Tasti di riproduzione</b>	▷ / ⏏	Interrompe/riprende la riproduzione.
	□	Interrompe la riproduzione.
	⏮ / ⏪	Salta avanti o indietro.
	⏩ / ⏭	
<b>HOME</b>		Visualizza la directory principale del dispositivo USB.
<b>NOW PLAYING</b>		Mostra le informazioni sul brano in riproduzione.

## ■ Impostazioni della riproduzione ripetuta/casuale

È possibile configurare le impostazioni della riproduzione ripetuta/casuale dei contenuti del dispositivo di memorizzazione USB.

### 1 Se la sorgente di ingresso è "USB," premere REPEAT o SHUFFLE sui tasti di riproduzione per selezionare il metodo di riproduzione.

Tasti di riproduzione	Impostazione	Funzione
<b>REPEAT</b>	Off	Disattiva la funzione di ripetizione.
	One	Riproduce il brano corrente ripetutamente.
	All	Riproduce tutti i brani dell'album (cartella) ripetutamente.
<b>SHUFFLE</b>	Off	Disattiva la funzione shuffle.
	On	Riproduce i brani dell'album (cartella) corrente in ordine casuale.

# Registrazione del brano/della stazione in corso di riproduzione (funzione Preset)

Quando si selezionano sorgenti di rete e USB come sorgente di ingresso, è possibile registrare il brano o la stazione in riproduzione come preselezione fino ad un massimo di 40.

In seguito, è possibile richiamare ogni brano/stazione preselezionato/a premendone i numeri di preselezione.

Le seguenti sorgenti di ingresso possono essere impostate come preselezioni.

Server, Net Radio, USB e servizi in streaming.

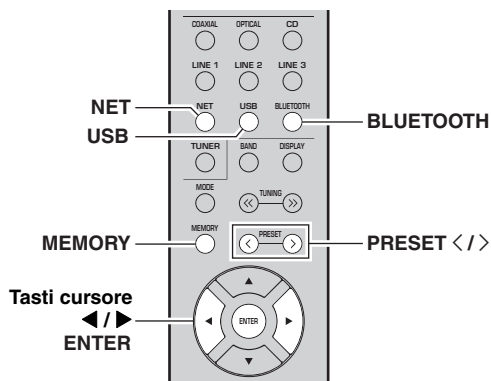

## Registrazione su una preselezione

**1 Riproduzione di un brano o di una stazione in streaming che si desidera registrare.**

**2 Tenere premuto MEMORY per più di 3 secondi.**

La prima volta che si memorizza un brano/stazione, verrà richiesto di memorizzarlo/a nel numero di preselezione "01". Verrà inoltre richiesto di memorizzare ciascun brano o stazione aggiuntivi selezionati, nel prossimo numero di preselezione disponibile.



Numero di preselezione



Per selezionare un numero di preselezione per la registrazione, premere PRESET </> o i tasti cursore (◀▶).

**3 Per registrare la preselezione premere nuovamente MEMORY.**



Per annullare la registrazione, premere RETURN.

## Richiamo di una preselezione

**1 Selezionare NET, BLUETOOTH o USB come sorgente d'ingresso.**

**2 Premere PRESET </> per selezionare una stazione preselezionata.**

**3 Per richiamare la preselezione premere ENTER.**



- Pochi secondi dopo aver selezionato il numero di preselezione, inizierà la relativa riproduzione.
- Per annullare il richiamo della preselezione, premere RETURN.
- Utilizzare l'app MusicCast CONTROLLER (p. 3) per visualizzare un elenco dei contenuti registrati (titoli dei brani, stazioni radiofoniche) e ascoltarli.

# Configurazione delle impostazioni di riproduzione per sorgenti di riproduzione diverse (menu OPTION)

È possibile configurare impostazioni di riproduzione distinte per sorgenti di riproduzione diverse. Questo menu consente una facile configurazione delle impostazioni durante la riproduzione.

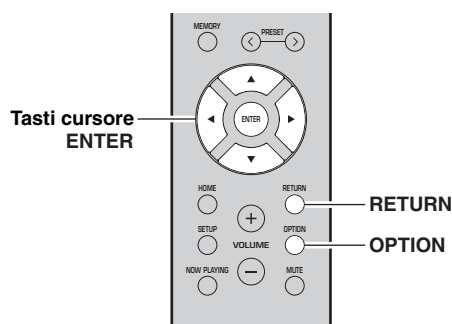

## 1 Premere OPTION.



## 2 Utilizzare i tasti cursore per selezionare una voce e premere ENTER.



Per tornare allo stato precedente durante le operazioni nel menu, premere RETURN.

## 3 Per selezionare un'impostazione (◀ / ▶) utilizzare i tasti cursore.

## 4 Per uscire dal menu, premere OPTION.

### Voci del menu OPTION



Le voci disponibili variano a seconda della sorgente di ingresso selezionata.

Voce	Funzione	Pagina
<b>Volume Trim</b>	Corregge le differenze di volume tra le sorgenti di ingresso.	44
<b>Signal Info.</b>	Visualizza le informazioni sul segnale audio.	44
<b>Auto Preset</b>	Registra automaticamente come preselezionate le stazioni radio FM che emettono segnali forti.	22, 26
<b>Clear Preset</b>	Cancella le stazioni radio registrate nei numeri di preselezione.	24, 28, 32
<b>Initiate Scan*1</b>	Esegue una scansione iniziale per la ricezione della radio DAB.	30

Voce	Funzione	Pagina
<b>Tune Aid*1</b>	Verifica della forza del segnale di ciascun a stazione DAB.	33
<b>TrafficProgram*2</b>	Ricerca automaticamente le stazioni con informazioni sul traffico.	25
<b>Vol.Interlock</b>	Attiva/disattiva i controlli del volume da iTunes/iPod tramite AirPlay.	44

\*1 Solo per R-N402D

\*2 Solo per i modelli R-N402 per il Regno Unito e l'Europa

### ■ Volume Trim

Corregge le differenze di volume tra le sorgenti di ingresso. Se le differenze di volume sono fastidiose quando si passa a una nuova sorgente di ingresso, utilizzare questa funzione per correggerle.



Questa impostazione è applicata separatamente a tutte le sorgenti di ingresso.

#### Intervallo di impostazione

Da -10 a +10 (incrementi da 1,0)

#### Impostazione predefinita

0,0

### ■ Signal Info.

Visualizza le informazioni sul segnale audio.

#### Scelte

<b>FORMAT</b>	Formato audio del segnale di ingresso.
<b>SAMPLING</b>	Il numero di campioni al secondo del segnale digitale di ingresso.



Per cambiare le informazioni sul display anteriore, premere ripetutamente i tasti cursore (▲ / ▼).

### ■ Vol.Interlock (Volume interlock)

Attiva/disattiva i controlli del volume da iTunes/iPod tramite AirPlay.

#### Impostazioni

<b>Off</b>	Disattiva i controlli del volume da iTunes/iPod.
<b>Ltd (impostazione predefinita)</b>	Attiva i controlli del volume da iTunes/iPod entro l'intervallo limitato (da 1 a 60 e mute).
<b>Full</b>	Attiva i controlli del volume da iTunes/iPod a tutta gamma.

# Configurazione di varie funzioni (menu SETUP)

È possibile configurare le varie funzioni dell'unità.

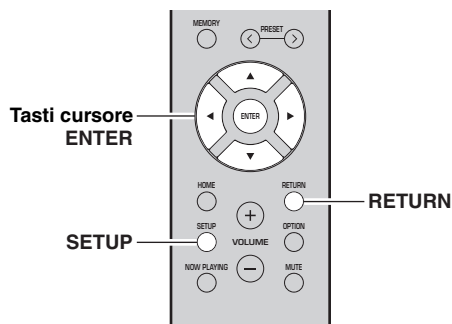

## 1 Premere SETUP.



## 2 Con i tasti cursore (▲ / ▼) selezionare un menu.



## 3 Premere ENTER.

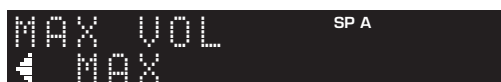

## 4 Utilizzare i tasti cursore (◀ / ▶) per selezionare un'impostazione e premere ENTER.



Per tornare allo stato precedente durante le operazioni nel menu, premere RETURN.

## 5 Per uscire dal menu, premere SETUP.

## Voci del menu SETUP

Voce del menu		Funzione	Pagina
Network	Connection	Seleziona il metodo di connessione di rete.	46
	Information	Mostra le informazioni di rete per l'unità.	46
	IP Address	Configura i parametri di rete (per es. l'indirizzo IP).	46
	DMC Control	Determina se consentire l'uso di un Digital Media Controller (DMC) compatibile con DLNA per controllare la riproduzione.	46
	Standby (Network Standby)	Determina se attivare/disattivare la funzione che accende l'unità da altri dispositivi di rete.	47
	Network Name	Modifica il nome della rete (il nome dell'unità sulla rete) visualizzato su altri dispositivi di rete.	47
	Update (Network Update)	Aggiorna il firmware via Internet.	47
Bluetooth	On/Off	Abilita o disabilita le funzioni <i>Bluetooth</i> .	47
	Standby (Bluetooth Standby)	Determina se attivare/disattivare la funzione che accende l'unità da altri dispositivi <i>Bluetooth</i> (standby <i>Bluetooth</i> ).	47
	Audio Receive	Riceve dati audio dal dispositivo <i>Bluetooth</i> .	47
Balance	Regola il bilanciamento in uscita dell'audio sui diffusori di sinistra e di destra per compensare sbilanciamenti dell'audio.	48	
Max Volume	Imposta il volume massimo in modo da evitare livelli sonori eccessivi.	48	
Initial Volume	Imposta il volume iniziale all'accensione del ricevitore.	48	
AutoPowerStby (Auto Power Standby)	On/Off	Attiva/disattiva la funzione di standby automatico.	48

## Network

Configura le impostazioni di rete.

### ■ Connection

Seleziona il metodo di connessione di rete.

<b>Wired</b>	Selezionare questa opzione quando si desidera collegare l'unità a una rete con un cavo di rete disponibile in commercio (p. 13).
<b>Wireless</b>	Selezionare questa opzione quando si desidera collegare l'unità a una rete via router wireless o punto di accesso (p. 15, 16, 17).
<b>W.Direct (Wireless Direct)</b>	Selezionare questa opzione quando si desidera collegare direttamente un dispositivo mobile all'unità. Per maggiori informazioni sulle impostazioni, fare riferimento a "Connessione diretta di un dispositivo mobile all'unità (Wireless Direct)" (p. 18).
<b>Extend</b>	Visualizza il metodo di connessione della rete MusicCast.

### ■ Information

Mostra le informazioni di rete per l'unità.

<b>NEW FW</b>	Appare nel caso sia disponibile un aggiornamento del firmware dell'unità (p. 51).
<b>STATUS</b>	Lo stato di connessione della rete.
<b>MC NET</b>	Stato del MusicCast Network. Se viene visualizzato il messaggio "Ready" è possibile utilizzare l'app MusicCast CONTROLLER.
<b>MAC</b>	Visualizza l'indirizzo MAC dell'unità. L'indirizzo MAC varia a seconda del metodo di connessione (LAN cablata o LAN wireless / Wireless Direct).
<b>SSID</b>	(Quando si utilizza una connessione LAN wireless o Wireless Direct) L'SSID di questa unità su una rete wireless.
<b>IP</b>	Indirizzo IP.
<b>SUBNET</b>	Maschera di sottorete.
<b>GATEWAY</b>	L'indirizzo IP del gateway predefinito.
<b>DNS P</b>	L'indirizzo IP del server DNS principale.
<b>DNS S</b>	L'indirizzo IP del server DNS secondario.
<b>VTUNER</b>	ID della radio Internet (vTuner).

### ■ IP Address

Configura i parametri di rete (per es. l'indirizzo IP).

#### DHCP

Determina se utilizzare un server DHCP.

<b>Off</b>	Non utilizza un server DHCP. Configurare i parametri di rete manualmente. Per ulteriori informazioni, vedere "Impostazioni manuali di rete" di seguito.
<b>On (impostazione predefinita)</b>	Utilizza un server DHCP per ottenere automaticamente i parametri di rete (per es. l'indirizzo IP) dell'unità.

#### Impostazioni manuali di rete

**1** Imposta "DHCP" su "Off".

**2** Utilizzare i tasti cursore (▲ / ▼) per selezionare un tipo di parametro.

<b>IP</b>	Specifica un indirizzo IP.
<b>SUBNET</b>	Specifica una maschera di sottorete.
<b>GATEWAY</b>	Specifica l'indirizzo IP del gateway predefinito.
<b>DNS P</b>	Specifica l'indirizzo IP del server DNS principale.
<b>DNS S</b>	Specifica l'indirizzo IP del server DNS secondario.

**3** Utilizzare i tasti cursore (◀ / ▶) per selezionare la posizione di modifica.



(Esempio: impostazione Indirizzo IP)

Utilizzare i tasti cursore (◀ / ▶) per passare da un segmento all'altro dell'indirizzo (Address1, Address2...).

**4** Utilizzare i tasti cursore (▲ / ▼) per modificare un valore.

**5** Per uscire dal menu, premere **SETUP**.

### ■ DMC Control

Determina se consentire l'uso di un Digital Media Controller(DMC) compatibile con DLNA per controllare la riproduzione.

<b>Disable</b>	Non consente l'uso di controller DMC per controllare la riproduzione.
<b>Enable (impostazione predefinita)</b>	Consente l'uso di controller DMC per controllare la riproduzione.



Un Digital Media Controller (DMC) è un dispositivo in grado di controllare altri dispositivi di rete. Se si attiva questa funzione, è possibile controllare la riproduzione dell'unità da controller DMC (per es. Windows Media Player 12) sulla stessa rete.



## ■ Standby (Network Standby)

Determina se l'unità può essere accesa con i comandi di altri dispositivi di rete (standby di rete).

<b>Off</b>	Disattiva la funzione di standby di rete.
<b>On</b>	Attiva la funzione di standby di rete. (L'unità assorbe più energia rispetto al caso in cui viene selezionato "Off".)
<b>Auto (impostazione predefinita)</b>	Attiva la funzione di standby di rete. L'unità entra in modalità di risparmio energetico otto ore dopo la disconnessione dalla rete.

## ■ Network Name

Modifica il nome della rete (il nome dell'unità sulla rete) visualizzato su altri dispositivi di rete.

### 1 Selezionare "Network Name".

Per informazioni sulla selezione di un'opzione di menu, fare riferimento ai punti descritti a pagina 45.

R-N402 (esempio)



### 2 Premere ENTER due volte per accedere alla schermata di modifica del nome.

R-N402 (esempio)



### 3 Con i tasti cursore (▲ / ▼) selezionare un carattere e (◀ / ▶) per spostare la posizione di modifica.

È possibile inserire / cancellare un carattere premendo PRESET > (per inserire) o PRESET < (per cancellare).

### 4 Per confermare il nuovo nome, premere ENTER.

### 5 Per uscire dal menu, premere SETUP.

## ■ Update (Network Update)

Aggiorna il firmware attraverso la rete.

<b>Perform Update</b>	Avvia la procedura per aggiornare il firmware dell'unità. Per maggiori dettagli, vedere "Aggiornamento del firmware dell'unità attraverso la rete" (p. 51).
<b>Version</b>	Visualizza la versione del firmware installato sull'unità.
<b>ID</b>	Visualizza il numero di ID di sistema.

## Bluetooth

Configura le impostazioni *Bluetooth*.

### ■ On/Off

Abilita o disabilita la funzione *Bluetooth* (p. 34).

<b>Off</b>	Disattiva la funzione <i>Bluetooth</i> .
<b>On (impostazione predefinita)</b>	Attiva la funzione <i>Bluetooth</i> . Immediatamente dopo la selezione di "On", viene messa in pausa l'uscita della sorgente di rete.

### ■ Standby (Bluetooth Standby)

Determina se attivare/disattivare la funzione che accende l'unità da altri dispositivi *Bluetooth* (standby *Bluetooth*). Se questa funzione viene impostata su "On", l'unità si accende automaticamente quando viene eseguita un'operazione di connessione sul dispositivo *Bluetooth*.

<b>Off</b>	Disattiva la funzione di standby <i>Bluetooth</i> .
<b>On (impostazione predefinita)</b>	Attiva la funzione di standby <i>Bluetooth</i> . (L'unità assorbe più energia rispetto al caso in cui viene selezionato "Off".)



Questa impostazione non è disponibile se "Standby (Network Standby)" (p. 47) è impostato su "Off".

### ■ Audio Receive

Riceve dati audio dal dispositivo *Bluetooth*.

<b>Disconnect</b>	Disconnette il dispositivo <i>Bluetooth</i> connesso. Per disconnettere il dispositivo <i>Bluetooth</i> , premere ENTER.
-------------------	--

## Balance

Regola il bilanciamento di uscita del suono dai diffusori sinistro e destro per compensare il mancato bilanciamento del suono causato dalla posizione dei diffusori o dalle condizioni ambientali di ascolto.

### Intervallo di impostazione

Da L+10 a R+10

## Max Volume

Imposta il volume massimo in modo da evitare livelli sonori eccessivi.

### Intervallo di impostazione

Da 1 a 99 (incrementi di 1 passo), Max

### Impostazione predefinita

Max

## InitialVolume

Imposta il volume iniziale all'accensione del ricevitore.

### Intervallo di impostazione

Off, Mute, da 1 a 99 (incrementi di 1 passo), Max

### Impostazione predefinita

Off

## AutoPowerStby (Auto Power Standby)

Attiva/disattiva la funzione di standby automatico. Se non si utilizza l'unità per il periodo di tempo specificato, l'unità entra automaticamente in modalità standby.

<b>Off</b>	Non imposta automaticamente l'unità in modalità standby.
<b>On</b>	Imposta automaticamente l'unità in modalità standby. Se viene selezionato NET, BLUETOOTH o USB come sorgente di ingresso, l'unità passa alla modalità di standby se non vi sono interventi per 20 minuti. Se non vi sono interventi per 8 ore su nessuna delle sorgenti di ingresso l'unità passa alla modalità di standby.

### Impostazione predefinita

Modelli per il Regno Unito e l'Europa: On

Altri modelli: Off



Immediatamente prima dell'attivazione della modalità standby per l'unità, sul display anteriore viene visualizzato "AutoPowerStby" e viene avviato il conto alla rovescia.

# Configurazione delle impostazioni di sistema (menu **ADVANCED SETUP**)

Configurare le impostazioni di sistema dell'unità mediante il display anteriore.

**1** Premere **⏻** (alimentazione) sul pannello anteriore per accendere l'unità.

**2** Tenendo premuto **RETURN** sul pannello anteriore, premere **⏻** (alimentazione).

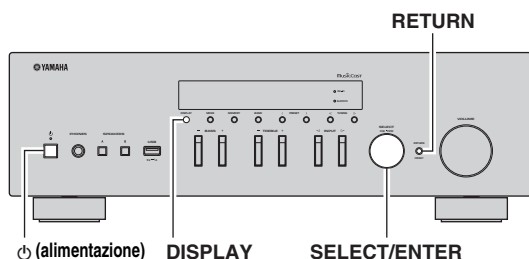

**3** Ruotare **SELECT/ENTER** per selezionare una voce.

**4** Premere **SELECT/ENTER** per selezionare un'impostazione.

**5** Premere **⏻** (alimentazione) per spegnere l'unità e riaccenderla.

Le nuove impostazioni diventano effettive.

## Voci del menu **ADVANCED SETUP**

Voce	Funzione	Pagina
<b>REMOTE ID</b>	Seleziona l'ID del telecomando dell'unità.	49
<b>TU*</b>	Imposta l'incremento della frequenza del sintonizzatore.	49
<b>INIT</b>	Ripristina le impostazioni predefinite.	49
<b>UPDATE</b>	Aggiorna il firmware.	50
<b>VERSION</b>	Controlla la versione del firmware installato sull'unità.	50

\* Solo per i modelli per Asia, generale e Brasile.

## Selezione dell'ID del telecomando (**REMOTE ID**)

Se si utilizzano diversi ricevitori nello stesso locale, impostare l'ID del telecomando di questa unità su ID1 (e impostare l'altro ricevitore su un ID diverso) può evitare interferenze da altri telecomandi.

### Impostazioni

ID1 (impostazione predefinita), AUTO



Il telecomando per alcuni lettori CD Yamaha consente di accendere e spegnere la presente unità.

## Impostazione dell'incremento della frequenza del sintonizzatore (**TU**)

Selezionare le dimensioni dell'incremento per individuare le frequenze del sintonizzatore.

### Impostazioni

FM100/AM10, FM50/AM9 (impostazione predefinita)

## Ripristino delle impostazioni predefinite (**INIT**)

Ripristina le impostazioni predefinite per l'unità.

### Scelte

<b>CANCEL (impostazione predefinita)</b>	Non effettua l'inizializzazione.
<b>NETWORK</b>	Inizializza tutte le impostazioni di rete, <i>Bluetooth</i> e USB. Se si inizializza l'unità, tutte le preselezioni per le sorgenti d'ingresso di rete e USB (p. 43) saranno cancellate.
<b>ALL</b>	Ripristina le impostazioni predefinite per l'unità.

## Aggiornamento del firmware (UPDATE)

A seconda delle esigenze, verranno pubblicati nuovi firmware con funzioni aggiuntive o miglioramenti del prodotto. Se l'unità è collegata a Internet, è possibile scaricare il firmware dalla rete. Per ulteriori informazioni, fare riferimento alle informazioni contenute negli aggiornamenti.

### ■ Procedura di aggiornamento del firmware

Non eseguire questa procedura se non occorre aggiornare il firmware. Inoltre, leggere le informazioni fornite con gli aggiornamenti prima di aggiornare il firmware.

- 1 Premere ripetutamente SELECT/ENTER per selezionare "USB" o "NETWORK" e premere DISPLAY per avviare l'aggiornamento del firmware.**

#### Scelte

<b>USB</b>	Aggiorna il firmware mediante un dispositivo di memorizzazione USB.
<b>NETWORK</b>	Aggiorna il firmware via Internet.



In questo caso, è possibile aggiornare il firmware dell'unità seguendo la procedura descritta in "Aggiornamento del firmware dell'unità attraverso la rete" (p. 51).

## Controllo della versione del firmware (VERSION)

Controllare la versione del firmware installato sull'unità.



- È possibile anche controllare la versione del firmware alla voce "Update (Network Update)" (p. 47) del menu "SETUP".
- La visualizzazione della versione del firmware potrebbe richiedere alcuni istanti.

# Aggiornamento del firmware dell'unità attraverso la rete

A seconda delle esigenze, verranno pubblicati nuovi firmware con funzioni aggiuntive o miglioramenti del prodotto. Se l'unità è collegata a Internet, è possibile scaricare il firmware dalla rete e aggiornarlo.

## Note

- Non utilizzare l'unità o scollegare il cavo di alimentazione o di rete durante l'aggiornamento del firmware. L'aggiornamento del firmware richiede circa 20 minuti o più, a seconda della velocità della connessione Internet.
- Se l'unità è collegata alla rete wireless mediante un apposito adattatore, potrebbe non essere possibile aggiornare la rete a seconda di stato della connessione wireless. In questo caso, aggiornare il firmware mediante un dispositivo di memorizzazione USB (p. 50).



È possibile anche aggiornare il firmware utilizzando il dispositivo di memorizzazione USB dal menu "ADVANCED SETUP" (p. 50).

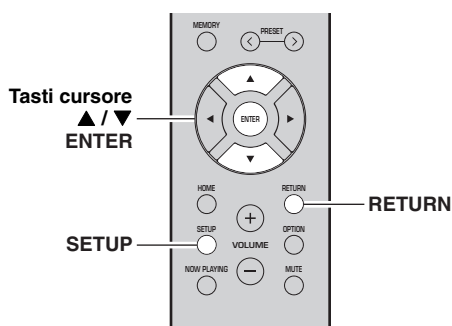

## 1 Premere SETUP.

## 2 Con i tasti cursore (▲ / ▼) selezionare "Network" e premere ENTER.

## 3 Con i tasti cursore (▲ / ▼) selezionare "Information" e premere ENTER.

Se è disponibile un nuovo firmware, sul display anteriore apparirà "NEW FW Available".



## 4 Premere RETURN per ritornare allo stato precedente.

## 5 Con i tasti cursore (▲ / ▼) selezionare "Update" e premere ENTER.



## 6 Per avviare l'aggiornamento, premere ENTER.

L'unità si riavvia e inizia l'aggiornamento del firmware.



Per annullare l'operazione senza aggiornare il firmware, premere SETUP.

## 7 Se sul display anteriore compare "UPDATE SUCCESS", premere ⏻ (alimentazione) sul pannello anteriore.

L'aggiornamento del firmware è completato.

### ■ Avviso aggiornamento nuovo firmware

Quando è disponibile un nuovo firmware, "NEW FW Update" apparirà per alcuni istanti all'accensione dell'unità.



Per aggiornare il firmware dell'unità, premere ENTER (come descritto sopra al punto 6) durante la visualizzazione dell'avviso, quindi passare al punto 7.

# Risoluzione dei problemi

Qualora la presente unità non funzioni correttamente, fare riferimento alla tabella seguente. Se il problema riscontrato non fosse presente nell'elenco o se i rimedi proposti non fossero di aiuto, mettere l'unità in standby, scollegare il cavo di alimentazione e mettersi in contatto col rivenditore autorizzato o centro assistenza Yamaha più vicino.

## ■ Generale

Problema	Causa	Rimedio	Vedere pagina
<b>L'unità non si accende.</b>	Il circuito di protezione è entrato in funzione 3 volte di seguito. Se l'unità è in questa condizione, l'indicatore STANDBY/ON dell'unità lampeggia quando si cerca di operare l'accensione.	La funzione di accensione dell'unità viene disattivata come misura di sicurezza. Contattare il rivenditore Yamaha o il centro d'assistenza più vicino per riparare l'unità.	—
	Il cavo di alimentazione non è collegato o la spina non è bene inserita.	Collegare il cavo di alimentazione in modo stabile.	—
	Il circuito di protezione è stato attivato a causa di un corto circuito, o altro.	Verificare che i cavi dei diffusori non si tocchino e quindi riaccendere l'unità.	10
	Il microprocessore interno si è bloccato a causa di una scarica elettrica (ad esempio un fulmine ed elettricità statica eccessiva) o a causa di una caduta di tensione.	Spegnere e riaccendere l'alimentazione dopo almeno 15 secondi. (Se il problema persiste, collegare il cavo di alimentazione dalla presa di corrente e ricollegarlo.)	—
<b>L'unità non si spegne.</b>	Il microprocessore interno si è bloccato a causa di una scarica elettrica (ad esempio un fulmine ed elettricità statica eccessiva) o a causa di una caduta di tensione.	Spegnere e riaccendere l'alimentazione dopo almeno 15 secondi. (Se il problema persiste, collegare il cavo di alimentazione dalla presa di corrente e ricollegarlo.)	—
<b>Audio assente.</b>	Collegamenti errati dei cavi in ingresso o in uscita.	Collegare correttamente i cavi. Se il problema persiste, i cavi potrebbero essere difettosi.	10
	Non è stata selezionata alcuna sorgente di ingresso valida.	Selezionare una sorgente di ingresso valida con il selettore INPUT ◀/▶ sul pannello anteriore (o uno dei pulsanti di selezione della sorgente di ingresso sul telecomando).	20
	Gli interruttori SPEAKERS A/B non sono stati impostati correttamente.	Attivare il corrispondente interruttore SPEAKERS A o SPEAKERS B.	20
	Le connessioni dei diffusori non sono stabili.	Assicurare le connessioni.	10
	L'uscita è stata esclusa.	Disabilitare l'esclusione.	9
	L'impostazione Max volume o Initial volume è troppo bassa.	Verificare le impostazioni per "Max Volume" e "Initial Volume" nel menu "SETUP".	48
	Il dispositivo corrispondente alla sorgente di ingresso selezionata è spento o non è in riproduzione.	Accendere il dispositivo e assicurarsi che sia in riproduzione.	—
	L'uscita audio di un dispositivo connesso all'ingresso audio digitale (prese COAXIAL/OPTICAL) è impostato su un valore diverso da PCM.	Impostare l'uscita audio del dispositivo connesso su PCM.	—
<b>Il suono si interrompe all'improvviso.</b>	Il circuito di protezione è stato attivato a causa di un corto circuito, o altro.	Impostare l'impedenza dei diffusori in modo che corrisponda a quella dei diffusori in uso.	11
		Verificare che i cavi dei diffusori non si tocchino e quindi riaccendere l'unità.	11
	L'unità si scalda troppo.	Verificare di non aver ostruito le prese d'aria sul pannello superiore.	—
	È stata attivata la funzione di spegnimento automatico.	Impostare lo spegnimento automatico (voce "AutoPowerStby" nel menu "SETUP") per spegnere.	48

Problema	Causa	Rimedio	Vedere pagina
<b>Si riesce a sentire un solo diffusore.</b>	Collegamenti dei cavi errati.	Collegare correttamente i cavi. Se il problema persiste, i cavi potrebbero essere difettosi.	10
	Impostazione errata per il bilanciamento dei diffusori.	Impostare il bilanciamento dei diffusori ("Balance" nel menu "SETUP") sull'impostazione corretta.	48
<b>Il suono è carente nei bassi e privo di ambianza.</b>	I fili + e - sono stati invertiti sull'amplificatore o sui diffusori.	Collegare i fili dei diffusori prestando attenzione alla fase + e - corrette.	11
<b>Si sente un ronzio.</b>	Collegamenti dei cavi errati.	Collegare saldamente gli spinotti audio. Se il problema persiste, i cavi potrebbero essere difettosi.	11
<b>Il suono ascoltato con le cuffie inserite nel lettore CD o nella piastra a cassette collegati all'unità è scadente.</b>	L'unità è spenta, oppure si trova in modalità standby.	Accendere l'unità.	—

## ■ Telecomando

Problema	Causa	Rimedio	Vedere pagina
<b>Il telecomando non funziona correttamente.</b>	Distanza eccessiva o angolazione errata.	Il telecomando può operare entro un raggio d'azione massimo di 6 m e con un'angolazione massima di 30 gradi fuori asse rispetto al pannello anteriore.	9
	La luce solare o una fonte di illuminazione diretta (da una lampada a fluorescenza a inverter, e così via) colpisce il sensore a infrarossi dell'unità.	Riposizionare la presente unità.	—
	Le batterie sono quasi esaurite.	Sostituire le batterie.	9

## ■ Ricezione FM

Problema	Causa	Rimedio	Vedere pagina
<b>La ricezione stereo in FM è disturbata.</b>	Le caratteristiche specifiche della trasmissione stereo in FM ricevuta potrebbero causare questo problema, qualora l'emittente sia troppo lontana o la ricezione dell'antenna sia scadente.	Controllare i collegamenti dell'antenna. Provare a utilizzare un'antenna FM direzionale di alta qualità.	12
		Passare alla modalità mono.	22, 26
<b>Il segnale è distorto e non si riesce a ottenere una ricezione chiara neppure con una buona antenna FM.</b>	Sono presenti interferenze dovute a percorsi multipli.	Regolare la posizione dell'antenna in modo da eliminare le interferenze da percorsi multipli.	—
<b>Non si riesce a sintonizzare automaticamente la stazione desiderata.</b>	Il segnale è troppo debole.	Provare a utilizzare un'antenna FM direzionale di alta qualità.	12
		Provare a eseguire la sintonizzazione manuale.	22, 26
<b>Viene visualizzato il messaggio "No presets".</b>	Non è stata memorizzata alcuna stazione preselezionata.	Memorizzare le stazioni che si desidera ascoltare come stazioni preselezionate, prima dell'uso.	22, 26

■ Ricezione AM (R-N402)

Problema	Causa	Rimedio	Vedere pagina
<b>Non si riesce a sintonizzare automaticamente la stazione desiderata.</b>	Il segnale è debole o i collegamenti dell'antenna sono allentati.	Serrare i collegamenti dell'antenna AM e orientare quest'ultima in modo da ottenere una ricezione ottimale.	—
		Provare a eseguire la sintonizzazione manuale.	22, 26
<b>Si sentono crepitii e sibili continui.</b>	I rumori possono essere causati da fulmini, lampade a fluorescenza, motori, termostati e altri apparecchi elettrici.	Provare a utilizzare un'antenna esterna e un cavo di messa a terra. Questo può essere utile entro certi limiti, tuttavia è difficile eliminare totalmente il rumore.	—
<b>Si sentono ronzii e sibili.</b>	Si sta utilizzando un televisore nelle vicinanze.	Allontanare la presente unità dal televisore.	—
<b>Viene visualizzato il messaggio "No presets".</b>	Non è stata memorizzata alcuna stazione preselezionata.	Memorizzare le stazioni che si desidera ascoltare come stazioni preselezionate, prima dell'uso.	22, 26

■ Ricezione DAB (R-N402D)

Problema	Causa	Rimedio	Vedere pagina
<b>Impossibile sintonizzarsi su una stazione DAB.</b>	Non è stata eseguita la scansione iniziale.	Eseguitarla.	30
	La zona non è coperta dal segnale DAB.	Rivolgersi al rivenditore oppure consultare il sito web WorldDMB all'indirizzo " <a href="http://www.worlddab.org">http://www.worlddab.org</a> " per un elenco della copertura DAB nella propria zona.	—
	Il segnale DAB è troppo debole.	Cambiare altezza, direzione o posizione dell'antenna.	12
<b>La scansione iniziale non è andata a buon fine e sul display del pannello anteriore appare il messaggio "Not Found".</b>	Il segnale DAB è troppo debole.	Rivolgersi al rivenditore oppure consultare il sito web WorldDMB all'indirizzo " <a href="http://www.worlddab.org">http://www.worlddab.org</a> " per un elenco della copertura DAB nella propria zona.	—
	La zona non è coperta dal segnale DAB.		
<b>Il segnale della stazione DAB è debole.</b>	Il segnale DAB è troppo debole.	Cambiare altezza, direzione o posizione dell'antenna.	12
<b>Si sentono interferenze (p.es. fruscio, crepitii o tremolio).</b>	Riposizionare l'antenna. Il segnale DAB è troppo debole.		
<b>Le informazioni della stazione DAB non appaiono o sono errate.</b>	La stazione DAB potrebbe essere temporaneamente non disponibile oppure l'emittente non fornisce le informazioni DAB.	Rivolgersi all'emittente DAB.	—



## ■ Bluetooth

Problema	Causa	Rimedio	Vedere pagina
<b>Impossibile stabilire una connessione Bluetooth.</b>	La funzione <i>Bluetooth</i> dell'unità è disattivata.	Abilitare la funzione <i>Bluetooth</i> nel menu "SETUP".	47
	L'unità è già collegata ad un altro dispositivo <i>Bluetooth</i> .	Terminare la connessione <i>Bluetooth</i> corrente, quindi stabilirne una nuova.	35
	L'unità e il dispositivo <i>Bluetooth</i> sono troppo distanti.	Avvicinare il dispositivo <i>Bluetooth</i> all'unità.	—
	Nelle vicinanze è presente un dispositivo (come per esempio un forno a microonde o una LAN wireless) che produce segnali nella banda di frequenza dei 2,4 GHz.	Allontanare l'unità da tale dispositivo.	—
	Il dispositivo <i>Bluetooth</i> non supporta A2DP.	Utilizzare un dispositivo <i>Bluetooth</i> che supporti A2DP.	—
	Dal momento che questa unità è stata accoppiata con più di 20 dispositivi <i>Bluetooth</i> , le informazioni di accoppiamento sono state cancellate.	Riprovare ad accoppiare. L'unità può essere accoppiata con un totale massimo di 20 dispositivi <i>Bluetooth</i> per la ricezione e la trasmissione. Dopo la registrazione del 21° dispositivo, vengono cancellate le informazioni di accoppiamento usate meno frequentemente.	34
<b>Non viene generato alcun suono o il suono si interrompe durante la riproduzione.</b>	Il volume del dispositivo <i>Bluetooth</i> è impostato su un valore troppo basso.	Aumentare il volume del dispositivo <i>Bluetooth</i> .	—
	Il dispositivo <i>Bluetooth</i> non è impostato per inviare segnali audio all'unità.	Impostare l'uscita audio del dispositivo <i>Bluetooth</i> sull'unità.	—
	La connessione <i>Bluetooth</i> è stata terminata.	Stabilire nuovamente una connessione <i>Bluetooth</i> tra il dispositivo e l'unità.	34
	L'unità e il dispositivo <i>Bluetooth</i> sono troppo distanti.	Avvicinare il dispositivo <i>Bluetooth</i> all'unità.	—
	Nelle vicinanze è presente un dispositivo (come per esempio un forno a microonde o una LAN wireless) che produce segnali nella banda di frequenza dei 2,4 GHz.	Allontanare l'unità da tale dispositivo.	—

■ USB e rete

Problema	Causa	Rimedio	Vedere pagina
<b>L'unità non rileva il dispositivo USB.</b>	Il dispositivo USB non è collegato saldamente alla presa USB.	Spegnere l'unità, ricollegare il dispositivo USB e riaccendere l'unità.	—
	Il file system del dispositivo USB non è FAT 16 o FAT 32.	Utilizzare un dispositivo USB con formato FAT 16 o FAT 32.	—
<b>Non è possibile visualizzare le cartelle e i file nel dispositivo USB.</b>	I dati nel dispositivo USB sono protetti da crittografia.	Utilizzare un dispositivo USB senza funzione di crittografia.	—
<b>La funzione di rete non è attiva.</b>	I parametri di rete (indirizzo IP) ricevuti non sono corretti.	Attivare la funzione del server DHCP sul router e impostare "DHCP" nel menu "SETUP" su "On" sull'unità. Per configurare manualmente i parametri della rete, verificare che l'indirizzo IP in uso non sia utilizzato da altri dispositivi di rete presenti nella rete.	46
<b>L'unità non riesce a connettersi a Internet via un router wireless (punto di accesso).</b>	Il router wireless (punto di accesso) è spento.	Accendere il router wireless (punto di accesso).	—
	L'unità e il router wireless (punto di accesso) sono troppo distanti.	Collocare l'unità e il router wireless (punto di accesso) più vicini.	—
	C'è un ostacolo tra l'unità e il router wireless (punto di accesso).	Spostare l'unità e il router wireless (punto di accesso) in un luogo primo di ostacoli tra loro.	—
<b>La rete wireless non funziona.</b>	Potrebbero esserci delle interferenze da parte di forni a microonde o altri dispositivi wireless nelle vicinanze.	Spegnere questi dispositivi.	—
	L'accesso alla rete è limitato dalle impostazioni del firewall del router wireless (punto di accesso).	Verificare le impostazioni del firewall sul router wireless (punto di accesso).	—
<b>L'unità non rileva il PC.</b>	L'impostazione di condivisione multimediale è errata.	Configurare l'impostazione di condivisione e selezionare l'unità come dispositivo con cui vengono condivisi i contenuti musicali.	36
	Alcuni software di protezione installati sul PC potrebbero bloccare l'accesso dell'unità al PC.	Controllare le impostazioni del software di protezione installato sul PC.	—
	L'unità e il PC non si trovano sulla stessa rete.	Controllare i collegamenti di rete e le impostazioni del router per connettere unità e PC sulla stessa rete.	13
<b>I file nel server multimediale (PC/NAS) non possono essere visualizzati o riprodotti.</b>	I file non sono supportati dall'unità o dal server multimediale.	Utilizzare file con un formato supportato sia dall'unità che dal server multimediale. Per informazioni sui formati dei file supportati dall'unità, vedere "Formati di file supportati".	57
<b>Non è possibile riprodurre la radio Internet.</b>	Le stazioni radio Internet desiderate non sono al momento disponibili.	Vi può essere un problema di rete relativo alla stazione radio, oppure la stazione potrebbe aver sospeso il servizio. Riprovare a sintonizzarsi sulla stazione più tardi o sceglierne un'altra.	—
	La stazione radio Internet selezionata attualmente non sta trasmettendo alcun segnale.	Alcune stazioni radio Internet non trasmettono in alcune fasce orarie. Riprovare a sintonizzarsi sulla stazione più tardi o sceglierne un'altra.	—
	L'accesso alla rete è limitato dalle impostazioni del firewall nei dispositivi di rete (per es. il router).	Controllare le impostazioni del firewall nei dispositivi di rete. Il segnale delle stazioni radio Internet può essere ricevuto solo se passa attraverso la porta designata per la stazione in questione. Il numero della porta varia a seconda della stazione radio.	—
<b>L'iPod non riconosce l'unità utilizzando AirPlay.</b>	L'unità è connessa a un router con più SSID.	L'accesso all'unità potrebbe essere limitato dalla funzione di separazione della rete del router. Collegare l'iPod all'SSID in grado di accedere all'unità.	—
<b>L'aggiornamento via Internet del firmware non è andato a buon fine.</b>	Potrebbe non essere possibile aggiornare a causa delle condizioni di Internet.	Aggiornare di nuovo il firmware attraverso Internet oppure usare un dispositivo di memorizzazione USB.	50

## Indicazioni di errore sul display anteriore

Messaggio	Causa	Rimedio
<b>Access denied</b>	Accesso negato al PC.	Configurare le impostazioni di condivisione e selezionare l'unità come dispositivo con cui vengono condivisi i contenuti musicali (p. 36).
<b>Access error</b>	L'unità non è in grado di accedere al dispositivo USB.	Spegnere l'unità e ricollegare il dispositivo USB. Se il problema persiste, provare a utilizzare un altro dispositivo USB.
	Si è verificato un problema con il percorso di segnale nel collegamento dalla rete all'unità.	Verificare che il router e il modem siano accesi.
		Controllare il collegamento tra l'unità e il router o l'hub (p. 13).
<b>Check SP Wires</b>	Corto circuito dei cavi dei diffusori.	Attorcigliare saldamente i fili scoperti dei cavi e collegare in modo adeguato l'unità e diffusori.
<b>No content</b>	La cartella selezionata non contiene file riproducibili.	Selezionare una cartella che contiene file supportati dall'unità.
<b>Please wait</b>	L'unità si sta preparando per il collegamento alla rete.	Aspettare fino alla scomparsa del messaggio. Se il messaggio persiste oltre 3 minuti, spegnere e riaccendere l'unità.
<b>Unable to play</b>	L'unità non è in grado di riprodurre i brani musicali memorizzati sul PC.	Controllare se il formato dei file che si tenta di riprodurre è supportato dall'unità. Per informazioni sui formati supportati dall'unità, vedere "Formati di file supportati" di seguito. Se il formato del file è supportato dall'unità eppure non è possibile riprodurre alcun file, la rete potrebbe essere sovraccarica a causa di un traffico eccessivo.
<b>Version error</b>	L'aggiornamento via Internet del firmware non è andato a buon fine.	Aggiornare nuovamente il firmware.

## Formati di file supportati

### PC(NAS)/USB

File	Frequenza di campionamento (kHz)	Bit rate di quantizzazione (bit)	Bit rate	Riproduzione senza intoppi
<b>WAV *</b>	32/44,1/48/88,2/96/176,4/192	16/24	—	✓
<b>MP3</b>	32/44,1/48	—	da 8 a 320	—
<b>WMA</b>	32/44,1/48	—	da 8 a 320	—
<b>MPEG-4 AAC</b>	32/44,1/48	—	da 8 a 320	—
<b>FLAC</b>	32/44,1/48/88,2/96/176,4/192	16/24	—	✓
<b>ALAC</b>	32/44,1/48/88,2/96	16/24	—	✓
<b>AIFF</b>	32/44,1/48/88,2/96/176,4/192	16/24	—	✓
<b>DSD</b>	2,8 MHz/5,6 MHz	1	—	—

\* Solo formato PCM lineare



- I dispositivi USB con crittografia non possono essere utilizzati.
- Non è possibile riprodurre contenuti Digital Rights Management (DRM).

# Dati tecnici

## Rete

- Presa di ingresso: NETWORK x 1 (100Base-TX/10Base-T)
- Funzione client PC
- Compatibile con DLNA vers. 1,5
- AirPlay supportato
- Radio Internet
- Servizio in streaming
- Funzione Wi-Fi
  - Predisposto per WPS
  - In grado di condividere dispositivi iOS via connessione wireless
  - Predisposto per la connessione diretta con dispositivi mobili
  - Metodo di sicurezza disponibile: WEP, WPA2-PSK (AES), Mixed Mode
  - Banda di frequenza radio: 2,4 GHz
  - Standard per reti wireless: IEEE 802.11 b/g/n

## Bluetooth

- Funzione sorgente
  - Da questa unità al dispositivo di destinazione (p.es. delle cuffie *Bluetooth*)
  - Codec supportato.....SBC
- Funzione sink
  - Dal dispositivo sorgente a questa unità (p.es. smartphone/tablet)
  - Codec supportato..... SBC, AAC
- In grado di avviare e arrestare la riproduzione dal dispositivo di destinazione
- Versione *Bluetooth* ..... Ver. 2.1+EDR
- Profilo supportato.....A2DP, AVRCP
- Uscita wireless ..... *Bluetooth* Classe 2
- Distanza massima di comunicazione ..... 10 m (senza interferenze)

## USB

- Presa di ingresso: USB x 1 (USB2.0)
- Capacità di alimentazione corrente: 1,0 A

## Audio

- Potenza di uscita RMS minima
  - (Da 40 Hz a 20 kHz, 0,2% THD, 8 Ω)
  - [Modelli per Nord America, generale, Cina, Corea, Australia, Regno Unito, Europa e Brasile] ..... 100 W + 100 W
  - [Modello per l'Asia]..... 85 W + 85 W
- Potenza dinamica per canale (IHF) (8/6/4/2 Ω)
  - ..... 125/150/165/180 W
- Potenza massima per canale (1 kHz, 0,7% THD, 4 Ω)
  - [Modelli per il Regno Unito e l'Europa]..... 115 W
- Potenza IEC (1 kHz, 0,2% THD, 8 Ω)
  - [Modelli per il Regno Unito e l'Europa]..... 110 W
- Fattore di smorzamento (SPEAKERS A)
  - 1 kHz, 8 Ω..... 120 o più
- Potenza di uscita massima effettiva
  - (1 kHz, 10% THD, 8 Ω)
  - [Modello generale]..... 140 W
  - [Modello per l'Asia]..... 125 W
- Sensibilità di ingresso/Impedenza di ingresso
  - CD, ecc. .... 500 mV/47 kΩ
- Segnale di ingresso massimo
  - CD, ecc. (1 kHz, 0,5% THD)..... 2,2 V o più
- Livello di uscita/Impedenza di uscita
  - CD, ecc. (ingresso 1 kHz, 500 mV)
  - LINE OUT ..... 500 mV/2,2 kΩ
  - PHONES (carico da 8 Ω)..... 470 mV/470 Ω
- Risposta in frequenza
  - CD, ecc. (da 20 Hz a 20 kHz) ..... 0 ± 0,5 dB
  - CD, ecc. (da 10 Hz a 100 kHz) ..... 0 ± 3,0 dB
- Distorsione armonica totale
  - Da CD, ecc. a SPEAKERS OUT
  - (da 20 Hz a 20 kHz, 50 W, 8 Ω) ..... 0,2% o meno
- Rapporto segnale/rumore (IHF-A)
  - CD, ecc. (ingresso in corto, 500 mV)..... 100 dB o più

- Rumore residuo (IHF-A) ..... 70 μV
- Separazione canali
  - CD, ecc. (5,1 kΩ ingresso in corto, 1/10 kHz) ..... 65/50 dB o più
- Caratteristiche dei controlli di tono
  - BASS
    - Boost/Taglio (50 Hz) ..... ± 10 dB
  - TREBLE
    - Boost/Taglio (20 kHz) ..... ± 10 dB
- Ingresso digitale (OPTICAL/COAXIAL)
  - Frequenza di campionamento audio supporto
    - ..... 32/44,1/48/88,2/96/176,4/192 kHz

## FM

- Intervallo di sintonia
  - [Modello per il Nord America]..... Da 87,5 a 107,9 MHz
  - [Modelli per l'Asia, Brasile e Generale]
    - ..... Da 87,5 a 107,9 MHz/Da 87,5 a 108,00 MHz
    - [Modelli per Cina, Corea, Australia, Regno Unito ed Europa]
      - ..... Da 87,50 a 108,00 MHz
- Soglia di sensibilità 50 dB (IHF-A, a 1 kHz, 100% MOD.)
  - Mono ..... 3 μV (20,8 dBf)
- Rapporto segnale/rumore (IHF-A)
  - Mono/stereo ..... 71 dB/70 dB
- Distorsione armonica (1 kHz)
  - Mono/stereo ..... 0,4%/0,4%
- Ingresso per antenna ..... 75 Ω non bilanciato

## AM (R-N402)

- Intervallo di sintonia
  - [Modello per il Nord America]..... Da 530 a 1710 kHz
  - [Modelli per l'Asia, Brasile e Generale]
    - ..... Da 530 a 1710 kHz/Da 531 a 1611 kHz
    - [Modelli per Cina, Corea, Australia, Regno Unito ed Europa]
      - ..... Da 531 a 1611 kHz

## DAB (R-N402D)

- Intervallo di sintonia ..... 174-240 MHz (Band III)
- Formato audio supportato
  - ..... MPEG 1 Layer II/MPEG 4 HE AAC v2 (AAC+)
- Ingresso per antenna ..... 75 Ω non bilanciato

## Generale

- Alimentazione
  - [Modello per il Nord America]..... 120 V CA, 60 Hz
  - [Modello generale e per il Brasile]
    - ..... 110-120/220-240 V CA, 50/60 Hz
    - [Modello per la Cina] ..... 220 V CA, 50 Hz
    - [Modello per la Corea] ..... 220 V CA, 60 Hz
    - [Modello per l'Australia]..... 240 V CA, 50 Hz
    - [Modelli per il Regno Unito e l'Europa] ..... 230 VCA, 50 Hz
    - [Modello per l'Asia]..... 220-240 V CA, 50/60 Hz
- Assorbimento
  - [Modelli per Nord America, generale, Cina, Corea, Australia, Regno Unito, Europa e Brasile]..... 200 W
  - [Modello per l'Asia]..... 165 W
- Consumo energetico in standby ..... 0,1 W
- Network Standby attiva
  - Cablata ..... 1,7 W
  - Wireless (Wi-Fi/Wireless Direct/*Bluetooth*).... 1,8 W/1,8 W/1,8 W
- Dimensioni (L × A × P) ..... 435 × 141 × 340 mm
- Dimensioni di riferimento (L × A × P) (con antenna wireless estesa)
  - ..... 435 × 200 × 340 mm
  - \* Compresse gambe e sporgenze
- Peso ..... 7,3 kg

\* Il contenuto del presente manuale fa riferimento alle ultime specifiche disponibili alla data della pubblicazione. Per ottenere la versione più recente del manuale, visitare il sito web Yamaha e scaricare il file del manuale.

## Marchi di fabbrica



Supporta iOS 7 o versione successiva utilizzando WAC (Configurazione di accessorio wireless).

“Made for iPod”, “Made for iPhone” e “Made for iPad” indicano che un accessorio elettronico è stato progettato specificatamente per essere collegato all’iPod, all’iPhone o all’iPad e che lo sviluppatore ne certifica la conformità agli standard Apple.

Apple non è responsabile per l’uso di questo dispositivo né per la rispettiva conformità agli standard di sicurezza e normativi.

L’uso di questo accessorio con l’iPod, l’iPhone o l’iPad potrebbe influire negativamente sulle prestazioni wireless. iTunes, AirPlay, iPad, iPhone, iPod e iPod touch sono marchi di fabbrica di Apple Inc., depositati negli U.S.A. e in altri Paesi.

iPad Air e iPad mini sono marchi di fabbrica di Apple Inc. App Store è un marchio di servizio di Apple Inc.

### Made for.

iPhone 6s Plus, iPhone 6s, iPhone 6 Plus, iPhone 6, iPhone 5s, iPhone 5c, iPhone 5, iPhone 4s  
iPad Pro, iPad mini 4, iPad Air 2, iPad mini 3, iPad Air, iPad mini 2, iPad mini, iPad (3a e 4a generazione), iPad 2  
iPod touch (5a e 6a generazione)  
(a giugno 2016)



DLNA™ e DLNA CERTIFIED™ sono marchi di fabbrica o marchi depositati di Digital Living Network Alliance. Tutti i diritti riservati. L’uso non autorizzato è severamente proibito.

### Windows™

Windows è un marchio di fabbrica di Microsoft Corporation negli USA ed in altri paesi.

Internet Explorer, Windows Media Audio e Windows Media Player sono marchi di fabbrica registrati o marchi di fabbrica di Microsoft Corporation negli Stati Uniti e/o in altri paesi.

### Android™

#### Google Play™

Android e Google Play sono marchi di fabbrica di Google Inc.



Il logo Wi-Fi CERTIFIED Logo è un marchio di certificazione di Wi-Fi Alliance.

Il marchio di identificazione Wi-Fi Protected Setup è un marchio di certificazione della Wi-Fi Alliance.

Wi-Fi, Wi-Fi Alliance, Wi-Fi CERTIFIED, Wi-Fi Protected Setup e WPA2 sono marchi di fabbrica o marchi depositati di Wi-Fi Alliance.



Il marchio e i loghi *Bluetooth*® sono marchi depositati di proprietà di Bluetooth SIG, Inc. e qualunque utilizzo di tali marchi da parte di Yamaha Corporation avviene su licenza.

### Stack di protocollo *Bluetooth* (Blue SDK)

Copyright 1999-2014 OpenSynergy GmbH  
Tutti i diritti riservati. Tutti i diritti non pubblicati riservati.

### Spiegazioni sulla GPL

Questo prodotto utilizza in alcune sezioni del software open source con licenza GPL/LGPL. L’utente ha il diritto di ottenere, duplicare, modificare e redistribuire soltanto questo codice open source. Per informazioni sul software open source GPL/LGPL, come ottenerlo, e sulla licenza GPL/LGPL, fare riferimento al sito web (<http://download.yamaha.com/sourcecodes/musiccast/>).



MusicCast è un marchio di fabbrica o depositato di Yamaha Corporation.



Digital Audio Broadcasting



Digital Audio Broadcasting

(Per R-N402D)

L’unità supporta la sintonizzazione DAB/DAB+.

# Precaución: Lea las indicaciones siguientes antes de utilizar este aparato.

- 1 Para asegurar el mejor rendimiento de este aparato, lea atentamente este manual. Y luego guárdelo en un lugar seguro para poder consultarlo en el futuro en caso de ser necesario.
- 2 Instale este sistema de sonido en un lugar bien ventilado, fresco, seco y limpio, alejado de la luz solar directa, fuentes de calor, vibración, polvo, humedad y/o frío. Para una adecuada ventilación, permita que el equipo tenga el siguiente espacio libre mínimo:  
Arriba: 30 cm  
Atrás: 20 cm  
A los lados: 20 cm
- 3 Coloque este aparato lejos de otros aparatos eléctricos, motores o transformadores, para evitar así los ruidos de zumbido.
- 4 No exponga este aparato a cambios bruscos de temperaturas, del frío al calor, ni lo coloque en lugares muy húmedos (una habitación con deshumidificador, por ejemplo), para impedir así que se forme condensación en su interior, lo que podría causar una descarga eléctrica, un incendio, daños en el aparato y/o lesiones a las personas.
- 5 Evite instalar este aparato en un lugar donde puedan caer encima objetos extraños o donde quede expuesto al goteo o a la salpicadura de líquidos. Encima de este aparato no ponga:
  - Otros componentes, porque pueden causar daños y/o decoloración en la superficie de este aparato.
  - Objetos con fuego (velas, por ejemplo), porque pueden causar un incendio, daños en el aparato y/o lesiones a las personas.
  - Recipientes con líquidos, porque pueden caerse y derramar el líquido, causando descargas eléctricas al usuario y/o dañando el aparato.
- 6 No tape este aparato con un periódico, mantel, cortina, etc. para no impedir el escape del calor. Si aumenta la temperatura en el interior del aparato, esto puede causar un incendio, daños en el aparato y/o lesiones a las personas.
- 7 No enchufe este aparato a una toma de corriente hasta después de haber terminado todas las conexiones.
- 8 No ponga el aparato al revés. Podría recalentarse y posiblemente causar daños.
- 9 No utilice una fuerza excesiva con los conmutadores, los controles y/o los cables.
- 10 Cuando desconecte el cable de la alimentación de la toma de corriente, sujete la clavija y tire de ella; no tire del propio cable.
- 11 No limpie este aparato con disolventes químicos porque podría estropear el acabado. Utilice un paño limpio y seco para limpiar el aparato.
- 12 Utilice solamente la tensión especificada en este aparato. Utilizar el aparato con una tensión superior a la especificada resulta peligroso y puede producir un incendio, daños en el aparato y/o lesiones a las personas. Yamaha no se hará responsable de ningún daño debido al uso de este aparato con una tensión diferente de la especificada.
- 13 Para evitar daños debidos a rayos, durante una tormenta eléctrica, mantenga el cable de alimentación desconectado de la toma de corriente de la pared o de la unidad.
- 14 No intente modificar ni arreglar este aparato. Póngase en contacto con el personal de servicio Yamaha cualificado cuando necesite realizar alguna reparación. La caja no deberá abrirse nunca por ninguna razón.
- 15 Cuando no piense utilizar este aparato durante mucho tiempo (es decir, cuando se ausente de casa por vacaciones, etc.) desconecte el cable de alimentación de la toma de corriente.
- 16 Asegúrese de leer la sección “Resolución de problemas” del manual del usuario sobre los errores comunes de operación antes de dar por concluido que su aparato está averiado.
- 17 Antes de trasladar este aparato, pulse  $\ominus$  hacia abajo para desconectar la alimentación del mismo, y luego desconecte el cable de alimentación de CA de la toma de corriente de CA.
- 18 La condensación se formará cuando cambie de repente la temperatura ambiental. Desconecte en este caso el cable de alimentación de la toma de corriente y no utilice el aparato.
- 19 El aparato se calentará cuando la utilice durante mucho tiempo. Desactive el sistema y, a continuación, no utilice la unidad para dejar que se enfríe.
- 20 Instale este aparato cerca de la toma de CA y donde se pueda alcanzar fácilmente la clavija de alimentación.
- 21 Las baterías no deberán exponerse a un calor excesivo como, por ejemplo, el que producen los rayos del sol, el fuego y similares. Cuando desee las baterías, por favor cumpla las regulaciones de su región.
- 22 La presión acústica excesiva de los auriculares puede causar pérdida auditiva.

Este aparato no se desconecta de la fuente de alimentación de CA si está conectada a una toma de corriente, aunque la propia aparato esté apagada con  $\ominus$ . A este estado se le llama modo de espera. En este estado, este aparato ha sido diseñada para que consuma un cantidad de corriente muy pequeña.

## ADVERTENCIA

PARA REDUCIR EL RIESGO DE INCENDIO O DESCARGA ELÉCTRICA, NO EXPONGA ESTE APARATO A LA LLUVIA NI A LA HUMEDAD.

No utilice la unidad a menos de 22 cm de personas que tengan implantado un marcapasos o un desfibrilador.



## Precaución

No toque la superficie marcada con esta etiqueta.

Es posible que la superficie se caliente durante el funcionamiento.

Las ondas de radio pueden afectar a los dispositivos médicos electrónicos.  
No utilice esta unidad cerca de dispositivos médicos o en el interior de instalaciones médicas.

# Contenido

## INTRODUCCIÓN

<b>Qué puede hacer con esta unidad</b> .....	2
Fuentes que pueden reproducirse en esta unidad.....	2
Control de aplicaciones útiles (MusicCast CONTROLLER).....	3
<b>Accesorios suministrados</b> .....	3
<b>Controles y funciones</b> .....	4
Panel delantero.....	4
Visor delantero.....	6
Panel trasero.....	7
Mando a distancia.....	8

## PREPARACIÓN

<b>Conexiones</b> .....	10
Conexión de los altavoces.....	11
Conexión de las antenas de FM/AM (R-N402).....	12
Conexión de la antena de DAB/FM (R-N402D).....	12
Conexión del cable de red.....	13
Preparación de una antena inalámbrica.....	13
Conexión del cable de alimentación.....	13
Encendido de la unidad.....	13
<b>Conexión a red</b> .....	14
Uso compartido del ajuste del dispositivo iOS.....	15
Uso de la configuración del botón pulsador WPS.....	16
Ajuste la conexión de red inalámbrica manualmente... ..	17
Conexión de un dispositivo móvil directamente a la unidad (Wireless Direct).....	18
Verifique el estado de conexión de red.....	19

## MANEJO BÁSICO

<b>Reproducción</b> .....	20
Reproducción de una fuente.....	20
Cambio de la información del visor delantero.....	20
Uso del temporizador para dormir.....	21
<b>Escucha de radio FM/AM (R-N402)</b> .....	22
Sintonización de FM/AM.....	22
Uso de funciones presintonizadas.....	22
Sintonización de Radio Data System (solo para los modelos para Reino Unido y Europa).....	25
<b>Escucha de radio FM (R-N402D)</b> .....	26
Sintonización de FM.....	26
Uso de funciones presintonizadas.....	26
Sintonización de Radio Data System (solo para los modelos para Reino Unido y Europa).....	29
<b>Escucha de radio DAB (R-N402D)</b> .....	30
Preparación de la sintonización de DAB.....	30
Selección de una emisora de radio de DAB para recepción.....	30
Uso de la función presintonizada.....	31
Visualización de la información de DAB.....	32
Comprobación de intensidad de recepción de cada etiqueta de canal DAB.....	33
<b>Reproducción de música con Bluetooth</b> .....	34
Conexión de un dispositivo Bluetooth (emparejado)... ..	34
Reproducción de contenido del dispositivo Bluetooth... ..	34
Desconexión de una conexión Bluetooth.....	35

<b>Reproducción de música guardada en servidores multimedia (PC/NAS)</b> .....	36
Ajuste del uso compartido de medios de archivos de música.....	36
Reproducción de contenidos musicales del PC.....	37
<b>Escucha de radio de Internet</b> .....	38
Registro de emisoras de radio de Internet favoritas (Bookmarks).....	39
<b>Reproducción de música con AirPlay</b> .....	40
Reproducción de contenidos musicales de iPod/iTunes.....	40
<b>Reproducción de música guardada en un dispositivo de almacenamiento USB</b> .....	41
Conexión de un dispositivo de almacenamiento USB... ..	41
Reproducción del contenido del dispositivo de almacenamiento USB.....	41
<b>Registro de la canción/emisora en reproducción actual (función de presintonía)</b> .....	43
Registro de una presintonía.....	43
Recuperación de una presintonía.....	43

## MANEJO AVANZADO

<b>Configuración de ajustes de reproducción de diferentes fuentes de reproducción (menú OPTION)</b> .....	44
Elementos del menú OPTION.....	44
<b>Configuración de varias funciones (menú SETUP)</b> .....	45
Elementos del menú SETUP.....	45
Network.....	46
Bluetooth.....	47
Balance.....	48
Max Volume.....	48
InitialVolume.....	48
AutoPowerStby (Auto Power Standby).....	48
<b>Configuración de los ajustes del sistema (menú ADVANCED SETUP)</b> .....	49
Elementos del menú ADVANCED SETUP.....	49
Selección del ID de mando a distancia (REMOTE ID).....	49
Ajuste del paso de frecuencia del sintonizador (TU)... ..	49
Restablecimiento de los ajustes predeterminados (INIT).....	49
Actualización del firmware (UPDATE).....	50
Comprobación de la versión del firmware (VERSION).....	50
<b>Actualización del firmware de la unidad a través de la red</b> .....	51

## INFORMACIÓN ADICIONAL

<b>Resolución de problemas</b> .....	52
<b>Indicaciones de error en el visor delantero</b> .....	57
<b>Formatos de archivo admitidos</b> .....	57
<b>Especificaciones</b> .....	58
<b>Marcas comerciales</b> .....	59

- “Nota” indica precauciones de uso de la unidad y las limitaciones. ⓘ indica explicaciones complementarias para mejorar el uso.
- Este manual explica las operaciones con el mando a distancia suministrado.
- En este manual, los dispositivos móviles iOS y Android se denominan de forma colectiva “dispositivos móviles”. El tipo específico de dispositivo móvil se indica en las explicaciones según sea necesario.

# Qué puede hacer con esta unidad

Esta unidad es un receptor de red compatible con una fuente de red como un servidor multimedia o un dispositivo móvil. Admite la reproducción no solo de fuentes analógicas como un reproductor de CD, sino también de dispositivos *Bluetooth* y servicios de transmisión de red.

## Fuentes que pueden reproducirse en esta unidad

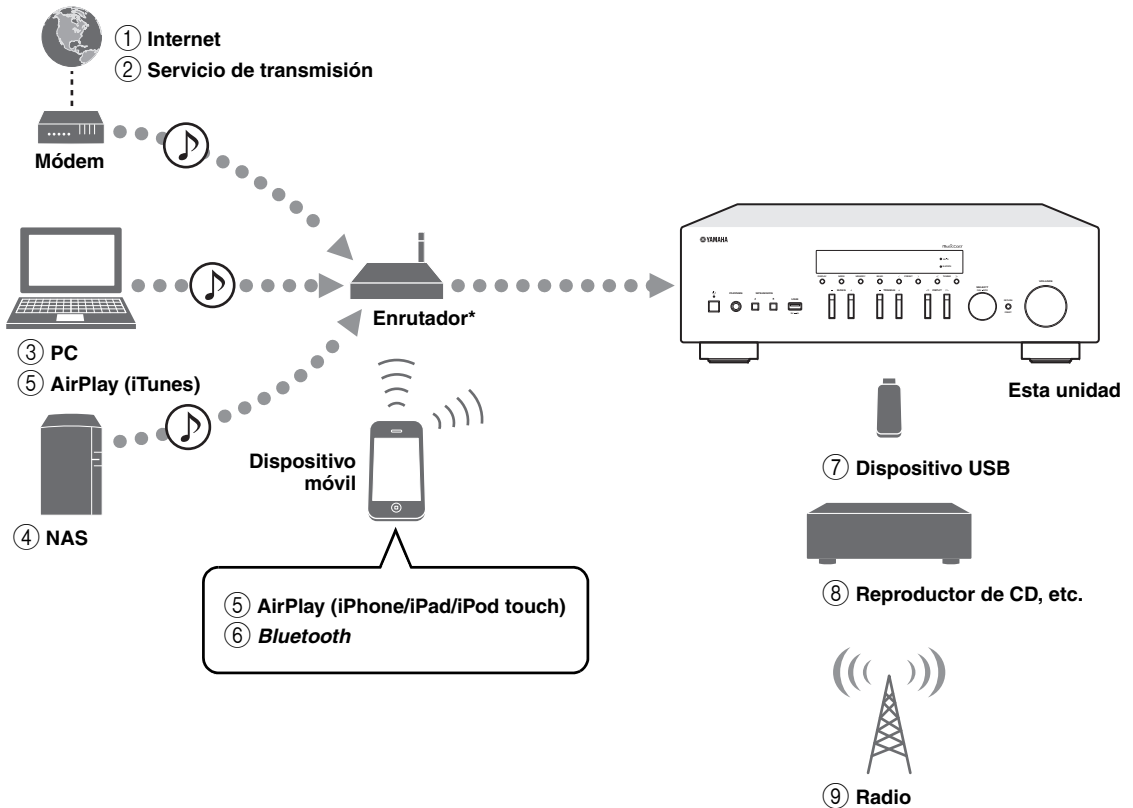

\* Necesitará un enrutador inalámbrico de venta en el mercado (punto de acceso) si utiliza un dispositivo móvil.

- ① Reproducción de la radio por Internet (pág. 38)
- ② Reproducción del servicio de transmisión (consulte el suplemento de cada servicio).
- ③ Reproducción de archivos de música guardados en su PC (pág. 36)
- ④ Reproducción de archivos de música guardados en su NAS (pág. 36)
- ⑤ Reproducción de archivos de música con AirPlay (pág. 40)
- ⑥ Reproducción de contenido de audio desde dispositivos *Bluetooth* (pág. 34)
- ⑦ Reproducción de archivos de música guardados en su dispositivo USB (pág. 41)
- ⑧ Reproducción de un componente externo (pág. 10)
- ⑨ Escucha de radio (pág. 22, 26, 30)



Para obtener más información sobre la conexión de dispositivos externos, consulte “Conexiones” (pág. 10).



## Control de aplicaciones útiles (MusicCast CONTROLLER)

Puede utilizar y programar la unidad, o bien reproducir servicios de transmisión a través de esta unidad, instalando la aplicación MusicCast CONTROLLER dedicada y gratuita en un dispositivo móvil. Para ver información detallada, busque “MusicCast CONTROLLER” en el App Store o Google Play.

### ■ Capacidades de MusicCast CONTROLLER

- Operaciones básicas de la unidad (encendido/espera, ajuste del volumen y selección de entrada)
  - Reproducción de canciones guardadas en ordenadores (servidores)
  - Selección de una emisora de radio de Internet
  - Reproducción de música guardada en dispositivos móviles
  - Reproducción de música en servicio de transmisión
  - Distribución y recepción de audio entre la unidad y otros dispositivos compatibles con MusicCast de Yamaha
- Consulte Guía de instalación de MusicCast para ver información detallada.

## Accesorios suministrados

Compruebe que se suministran los siguientes accesorios con el producto.

Mando a distancia

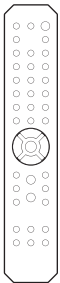

Antena de AM (R-N402)



Antena de FM (R-N402)



\* Se suministra una de las anteriores dependiendo de la zona de compra.

Pilas (x2)  
(AA, R6, UM-3)

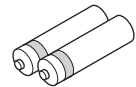

Antena de DAB/FM (R-N402D)

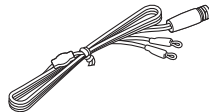

# Controles y funciones

## Panel delantero

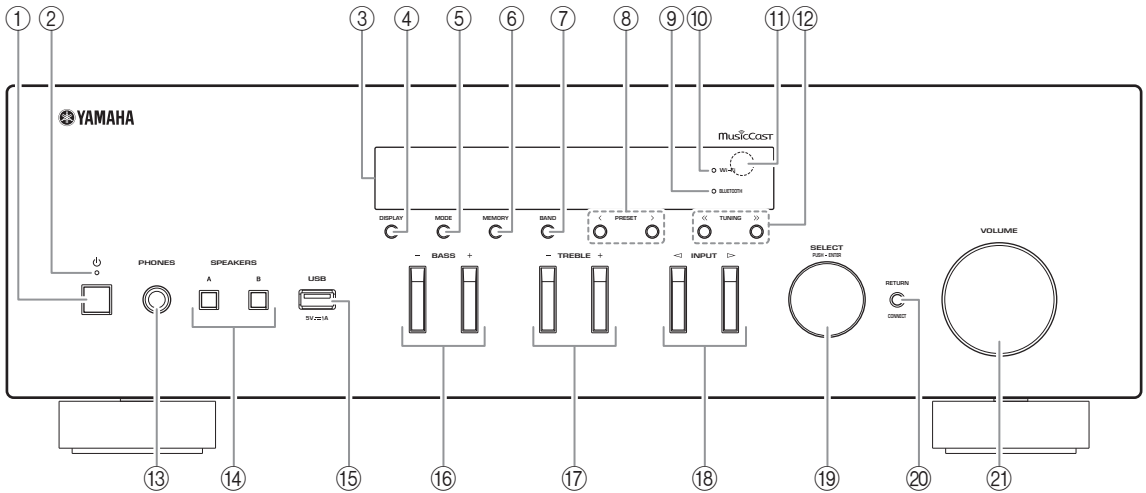

- ① **⏻ (alimentación)**  
Enciende y apaga (espera) la unidad.
- ② **Indicador STANDBY/ON**  
Iluminación intensa: alimentación encendida  
Iluminación suave: modo de espera
- ③ **Visor delantero**  
Muestra información sobre el estado operativo de esta unidad.
- ④ **DISPLAY**  
Selecciona la información que aparece en el visor delantero (pág. 20).
- ⑤ **MODE**  
Ajusta el modo de recepción de banda FM en mono o estéreo automático (pág. 22, 26).
- ⑥ **MEMORY**  
Registra la emisora de radio actual como presintonizada si TUNER está seleccionado como la fuente de entrada (pág. 23, 27, 31).  
Registra la canción o emisora de transmisión en reproducción actual como presintonizada si NET o USB están seleccionados como la fuente de entrada (pág. 43).
- ⑦ **BAND**  
Ajusta la banda del sintonizador de radio si TUNER está seleccionado como la fuente de entrada. (pág. 22, 26, 30)
- ⑧ **PRESET </>**  
Recupera una emisora de radio presintonizada (pág. 24, 28, 31) o canción/emisora de transmisión (pág. 43).
- ⑨ **Indicador BLUETOOTH**  
Se ilumina cuando la unidad se conecta a un dispositivo *Bluetooth*.
- ⑩ **Indicador Wi-Fi**  
Se ilumina cuando la unidad se conecta a una red inalámbrica.  
También se ilumina si registra la unidad con la aplicación MusicCast CONTROLLER, aunque la unidad esté conectada a una red por cable.
- ⑪ **Sensor del mando a distancia**  
Recibe señales infrarrojas del mando a distancia.
- ⑫ **TUNING <</>>**  
Selecciona la frecuencia de sintonización (pág. 22, 26) o una emisora de radio de DAB (pág. 30) si TUNER está seleccionado como la fuente de entrada.

- ⑬ **Toma PHONES**  
Emite audio a los auriculares para la escucha en privado.
- ⑭ **SPEAKERS A/B**  
Activa o desactiva el conjunto de altavoces conectado a los terminales SPEAKERS A o SPEAKERS B del panel trasero cada vez que se pulsa el botón correspondiente.
- ⑮ **Toma USB**  
Para conectar un dispositivo de almacenamiento USB (pág. 41).
- ⑯ **BASS +/-**  
Aumenta o reduce la respuesta de las frecuencias bajas.  
Rango de control: de -10 a +10 (20 Hz)
- ⑰ **TREBLE +/-**  
Aumenta o reduce la respuesta de las frecuencias altas.  
Rango de control: de -10 a +10 (20 kHz)
- ⑱ **INPUT </>**  
Selecciona la fuente de entrada que se va a escuchar.
- ⑲ **SELECT/ENTER (selector táctil)**  
Gire el selector para seleccionar un valor numérico o ajuste y pulse el selector para confirmar.
- ⑳ **RETURN**  
Permite volver a la indicación anterior del visor delantero.
- CONNECT**  
Se utiliza para controlar la unidad con la aplicación MusicCast CONTROLLER dedicada para dispositivos móviles.  
Consulte Guía de instalación de MusicCast para ver información detallada.
- ㉑ **Control VOLUME**  
Aumenta o reduce el nivel de salida del sonido.

## Visor delantero

[La radio AM solo está disponible para el modelo R-N402].

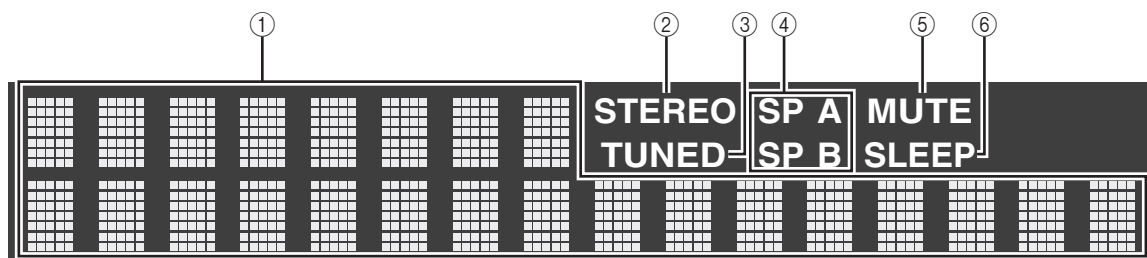

Puede cambiar el nivel de brillo del visor delantero pulsando DIMMER (pág. 8).

### ① Visualización de información

Indica el estado actual (como el nombre de entrada).  
Puede cambiar la información que se muestra pulsando DISPLAY (pág. 20).

### ② STEREO

Se ilumina cuando la unidad está recibiendo una señal de radio FM estéreo.

### ③ TUNED

Se ilumina cuando la unidad está recibiendo una señal de emisora de radio FM/AM.

### ④ Indicadores de altavoces

“SP A” se ilumina cuando la salida SPEAKERS A está activada y “SP B” se ilumina cuando la salida SPEAKERS B está activada.

### ⑤ MUTE

Parpadea cuando se silencia el audio.

### ⑥ SLEEP

Se ilumina cuando el temporizador para dormir está activado (pág. 21).

## Panel trasero

[La radio AM solo está disponible para el modelo R-N402].

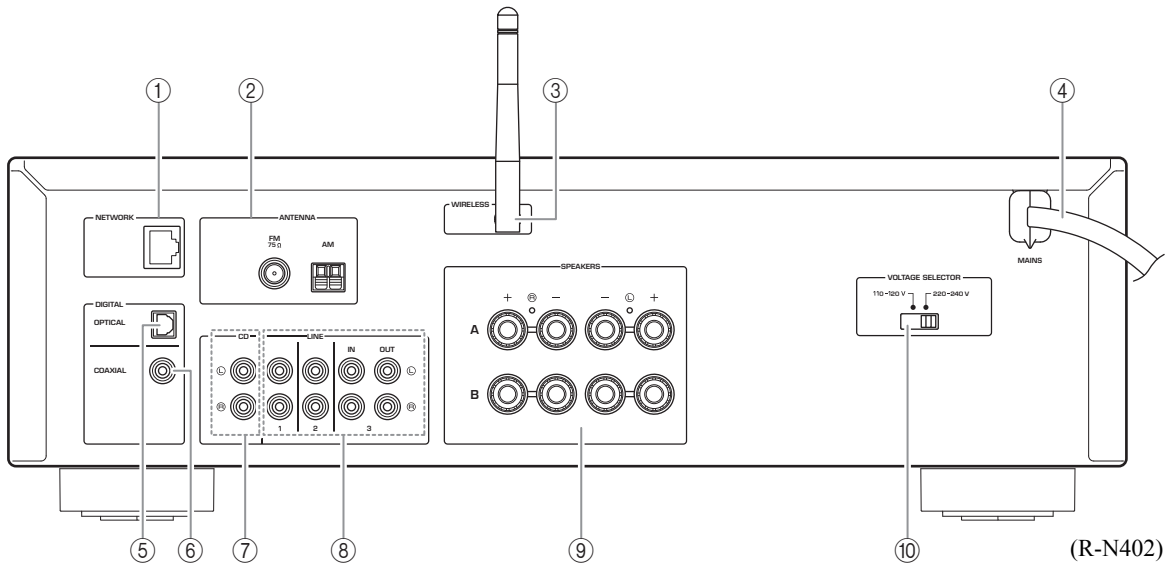

① **Toma NETWORK**

Para conectarse a una red con un cable de red (pág. 13).

② **Terminales ANTENNA**

Para conectarse a las antenas de radio (pág. 12).

③ **Antena inalámbrica**

Para conectarse a un dispositivo de red de forma inalámbrica (pág. 13).

④ **Cable de alimentación**

Para conectarse a una toma de CA (pág. 13).

⑤ **Toma OPTICAL**

Para conectarse a componentes de audio equipados con salida digital óptica (pág. 10).

⑥ **Toma COAXIAL**

Para conectarse a componentes de audio equipados con salida digital coaxial (pág. 10).

⑦ **Tomas CD**

Para conectarse a un reproductor de CD (pág. 10).

⑧ **Tomas LINE 1-3**

Para conectarse a componentes de audio analógicos (pág. 10).

⑨ **Terminales SPEAKERS**

Se utilizan para conectar altavoces (pág. 11).

⑩ **VOLTAGE SELECTOR**

**(Solo para modelos para Brasil y generales)**

## Mando a distancia

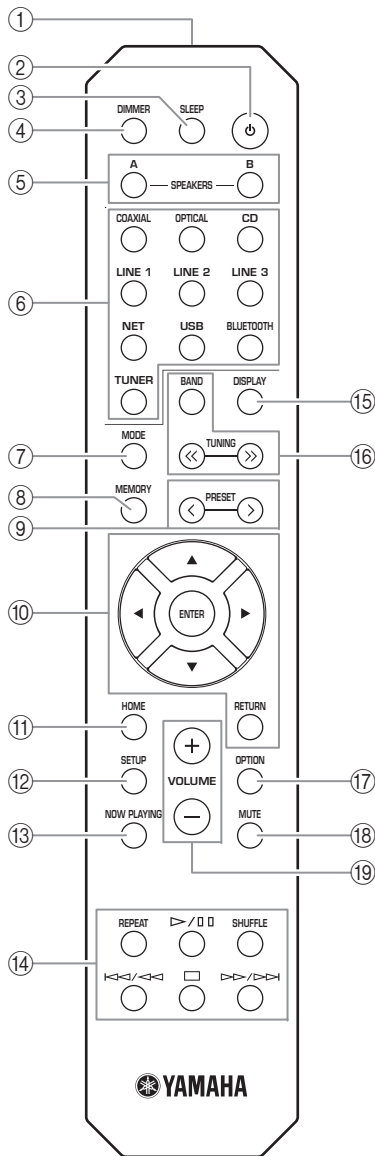

- ① **Transmisor de señales infrarrojas**  
Envía señales infrarrojas.
- ② **⏻ (alimentación)**  
Enciende y apaga (espera) la unidad.
- ③ **SLEEP**  
Ajusta el temporizador para dormir (pág. 21).
- ④ **DIMMER**  
Cambia el nivel de brillo del visor delantero. Seleccione uno de los 5 niveles de brillo pulsando esta tecla de forma repetida.

- ⑤ **SPEAKERS A/B**  
Activa o desactiva el conjunto de altavoces conectado a los terminales SPEAKERS A o SPEAKERS B del panel trasero de esta unidad cuando se pulsa la tecla correspondiente.
- ⑥ **Teclas selectoras de entrada**  
Seleccionan la fuente de entrada que se va a escuchar.  
  
La tecla NET es para la fuente de red. Púlsela varias veces para seleccionar la fuente de red deseada.
- ⑦ **MODE**  
Ajusta el modo de recepción de banda FM en mono o estéreo automático (pág. 22, 26).
- ⑧ **MEMORY**  
Registra la emisora de radio actual como presintonizada si TUNER está seleccionado como la fuente de entrada (pág. 23, 27, 31).  
Registra la canción o emisora de transmisión en reproducción actual como presintonizada si NET o USB están seleccionados como la fuente de entrada (pág. 43).
- ⑨ **PRESET </>**  
Recupera una emisora de radio presintonizada (pág. 24, 28, 31) o canción/emisora de transmisión (pág. 43).
- ⑩ **Teclas de operación de menús**  
**Teclas del cursor** Seleccionan un menú o parámetro.  
**ENTER** Confirma un elemento seleccionado.  
**RETURN** Vuelve al estado anterior.
- ⑪ **HOME**  
Se desplaza al nivel superior al seleccionar archivos de música, carpetas, etc.
- ⑫ **SETUP**  
Muestra el menú "SETUP" (pág. 45).
- ⑬ **NOW PLAYING**  
Muestra información sobre la música al seleccionar archivos de música, carpetas, etc.
- ⑭ **Teclas de reproducción**  
Le permiten reproducir y realizar otras operaciones para fuentes de red, dispositivos *Bluetooth* y dispositivos USB.

**Nota**

Yamaha no garantiza el funcionamiento de todos los dispositivos *Bluetooth* y USB.

15 **DISPLAY**

Selecciona la información que aparece en el visor delantero (pág. 20).

16 **Teclas de radio**

Permiten controlar la radio.

**BAND** Ajusta la banda del sintonizador de radio si TUNER está seleccionado como la fuente de entrada (pág. 22, 26, 30).

**TUNING <</>>** Selecciona la frecuencia de sintonización (pág. 22, 26) o una emisora de radio de DAB (pág. 30) si TUNER está seleccionado como la fuente de entrada.

17 **OPTION**

Muestra el menú "OPTION" (pág. 44).

18 **MUTE**

Silencia la salida de audio.

19 **VOLUME +/-**

Aumenta o reduce el nivel de salida del sonido.

■ **Instalación de las pilas**

Cambie todas las pilas si nota que el rango operativo del mando a distancia se reduce. Antes de insertar nuevas pilas, limpie su compartimento.

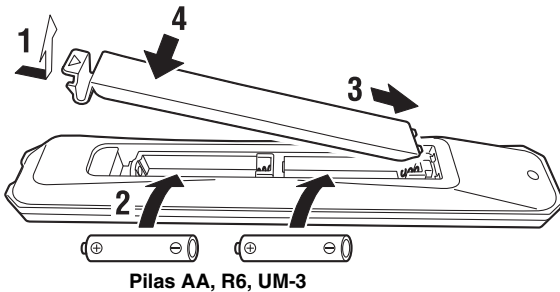

■ **Rango operativo**

Señale con el mando a distancia el sensor del mando a distancia de esta unidad y permanezca dentro del rango operativo mostrado abajo. La zona entre el mando a distancia y esta unidad debe estar despejada.

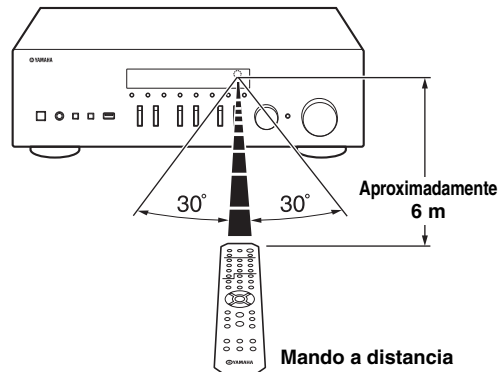

**PRECAUCIÓN**

- Tenga cuidado de no dejar caer el mando a distancia.
- Si las pilas se agotan, extrágalas inmediatamente del mando a distancia para evitar una explosión o fuga de ácido.
- Si descubre que las pilas tienen fugas, descártelas inmediatamente, con cuidado de no tocar el material vertido. Si el material vertido entra en contacto con la piel, los ojos o la boca, enjuáguelos inmediatamente y póngase en contacto con un médico. Limpie a fondo el compartimento de las pilas antes de instalar otras nuevas.
- No mezcle pilas nuevas y usadas. Esto podría acortar la vida útil de las pilas nuevas o hacer que las pilas viejas presenten fugas.
- No mezcle distintos tipos de pilas (alcalinas y de manganeso, por ejemplo). Aunque las pilas tengan el mismo aspecto, podrían tener especificaciones distintas.
- Deseche las pilas de acuerdo con su normativa regional.
- Mantenga las pilas en un lugar fuera del alcance de los niños. Las pilas pueden ser peligrosas si un niño se las mete en la boca.
- Si no tiene previsto utilizar esta unidad durante un periodo prolongado, saque las pilas de la unidad. De lo contrario, las pilas se gastarán y es probable que provoquen una fuga del líquido de la pila que puede dañar esta unidad.

# Conexiones

Asegúrese de conectar L (izquierda) a L, R (derecha) a R, “+” a “+” y “-” a “-”. Si las conexiones son incorrectas, no obtendrá sonido en los altavoces. Si la polaridad de las conexiones de los altavoces es incorrecta, el sonido no será natural y notará ausencia de graves. Consulte también el manual de instrucciones de cada componente.

Asegúrese de usar cables RCA para conectar los componentes de audio.

## PRECAUCIÓN

- No conecte esta unidad ni otros componentes a la toma principal de alimentación hasta que haya finalizado todas las conexiones entre los componentes.
- No deje que los cables pelados de los altavoces se toquen entre sí ni toquen pieza metálica alguna de esta unidad. Podría averiar esta unidad o los altavoces.

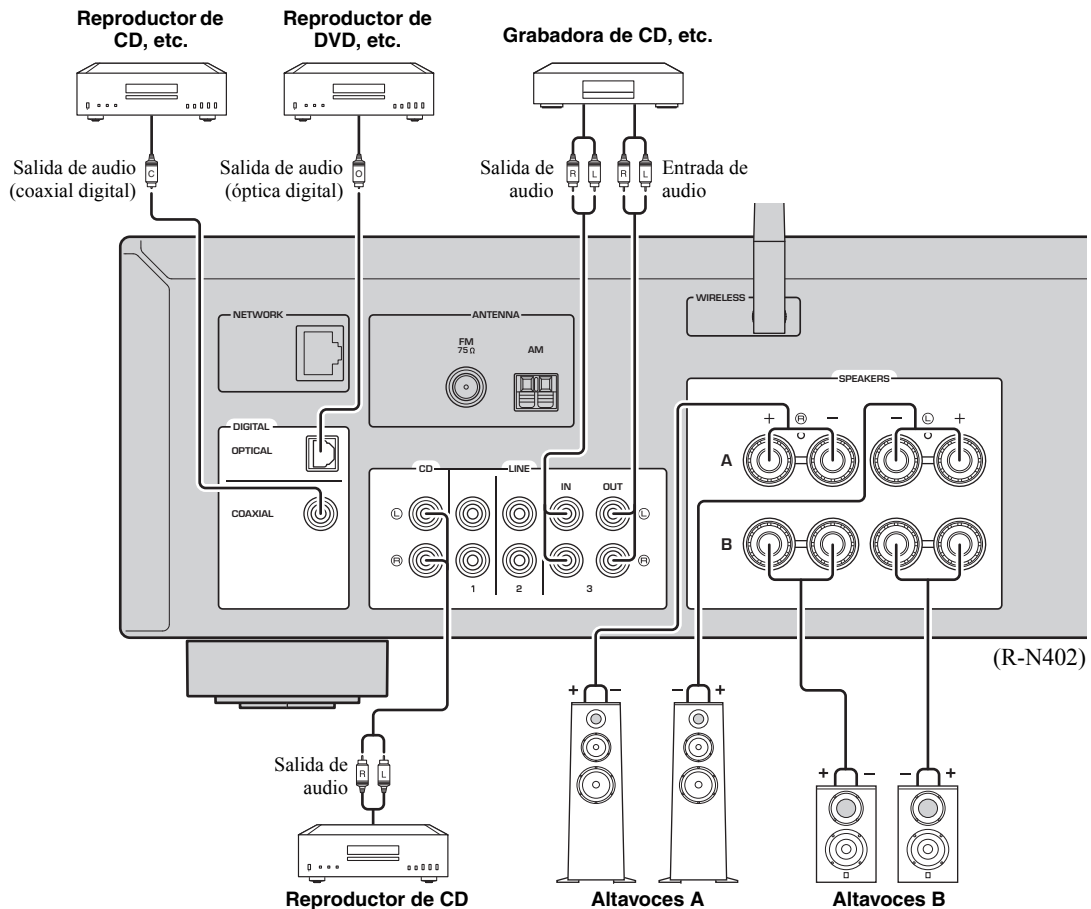

Solo se pueden enviar señales PCM a las tomas (OPTICAL/COAXIAL) digitales de esta unidad.

## Nota

No agrupe cables de audio y cables de los altavoces junto con el cable de alimentación. Si lo hace, se puede generar ruido.



## Conexión de los altavoces

### Conexión de los cables de los altavoces

- ① Quite aproximadamente 10 mm de aislamiento de los extremos del cable del altavoz y retuerza los hilos expuestos con firmeza para juntarlos.
- ② Afloje el terminal de los altavoces.
- ③ Introduzca los hilos expuestos del cable en el hueco del lado (superior derecho o inferior izquierdo) del terminal.
- ④ Apriete el terminal.

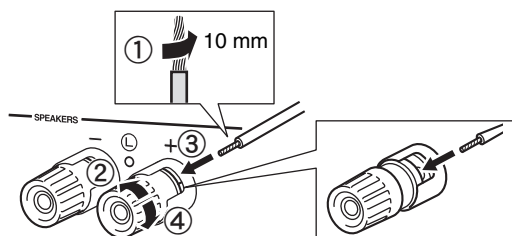

Rojo: positivo (+)  
Negro: negativo (-)

### Conexión mediante un conector tipo banana (solo para modelos para Norteamérica, Australia, Brasil y generales)

Apriete el interruptor e inserte el conector tipo banana en el extremo del terminal correspondiente.

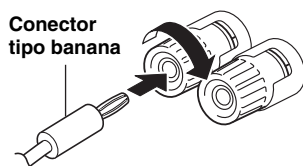

#### Nota

Al insertar los cables de altavoz en los terminales de altavoz, inserte únicamente el cable pelado. Si inserta cable aislado, la conexión podría ser deficiente y no se escucharía el sonido.

### PRECAUCIÓN

Conecte los altavoces con la impedancia que se muestra a continuación. Si conecta los altavoces con una impedancia excesivamente baja, la unidad podría recalentarse.

Conexiones de los altavoces	Impedancia del altavoz
SPEAKERS A o SPEAKERS B	8 Ω o superior
SPEAKERS A y SPEAKERS B	16 Ω o superior (salvo para el modelo para Norteamérica)
Bicableado	8 Ω o superior

### Conexión de doble cable

La conexión de doble cable separa el altavoz para graves de la sección combinada de rangos medios y agudos. Un altavoz compatible con doble cable tiene cuatro terminales de conexión. Estos dos conjuntos de terminales permiten dividir el altavoz en dos secciones independientes. Con estas conexiones, los potenciadores de frecuencias medias y altas se conectan a un conjunto de terminales, y el potenciador de frecuencias bajas se conecta a otro conjunto de terminales.

#### Esta unidad

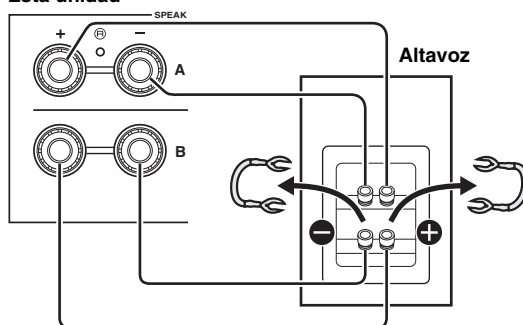

Conecte el otro altavoz al otro conjunto de terminales de la misma forma.

#### Nota

Cuando realice conexiones de doble cable, quite los puentes de los cables de los altavoces. Consulte los manuales de instrucciones de los altavoces para obtener más información.



Para utilizar las conexiones de doble cable, pulse SPEAKERS A y SPEAKERS B (pág. 8) para que los indicadores de altavoces ("SP A" y "SP B") se iluminen en el visor delantero.

## Conexión de las antenas de FM/AM (R-N402)

Conecte la antena de FM/AM suministrada a esta unidad. Fije el extremo de la antena de FM a una toma de pared y coloque la antena de AM.

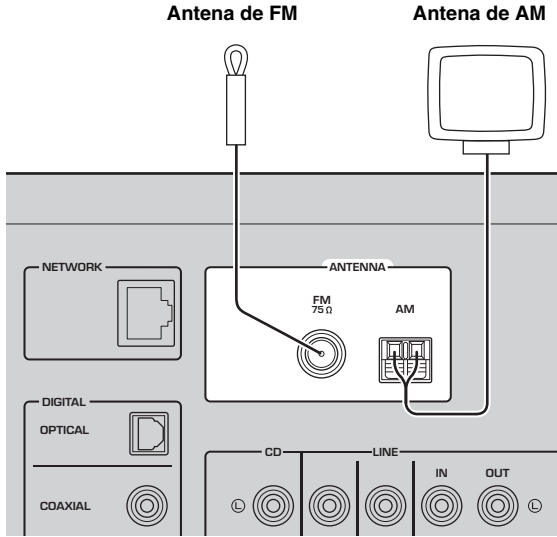

### Notas

- Si tiene problemas con la calidad de la recepción, instale una antena exterior.
- Desenrolle solo la longitud de cable necesaria de la unidad de antena de AM.
- Los cables de la antena de AM no tienen polaridad.

### ■ Montaje de la antena de AM suministrada

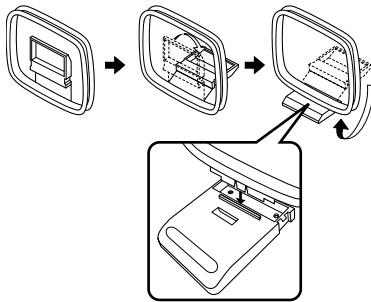

### ■ Conexión de los cables de la antena de AM

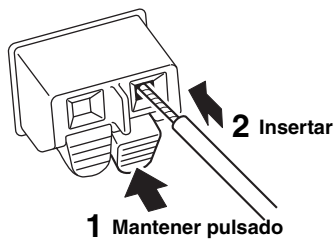

## Conexión de la antena de DAB/FM (R-N402D)

Conecte la antena de DAB/FM suministrada a esta unidad y fije los extremos de la antena a una toma de pared.

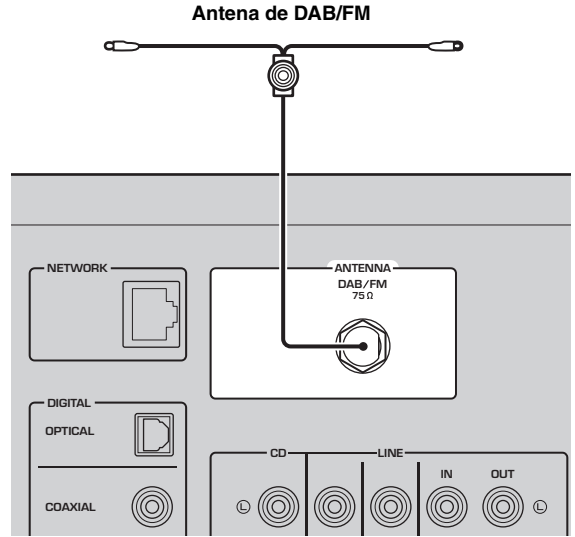

### Notas

- Si tiene problemas con la calidad de la recepción, instale una antena exterior.
- La antena se debe extender horizontalmente.

## Conexión del cable de red

Conecte la unidad al enrutador con un cable de red STP disponible en el mercado (cable recto CAT-5 o superior).

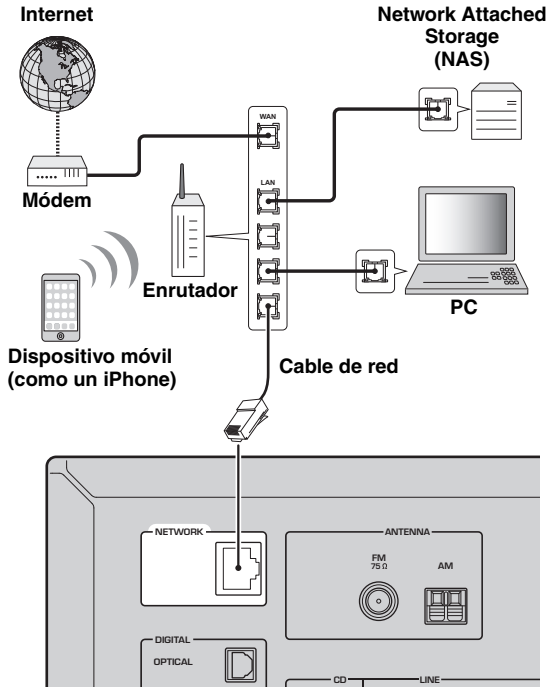

Esta unidad (parte trasera)

## Preparación de una antena inalámbrica

Si conecta la unidad de forma inalámbrica, levante la antena inalámbrica. Para obtener información sobre cómo conectar la unidad a una red inalámbrica, consulte “Conexión a red” (pág. 14).

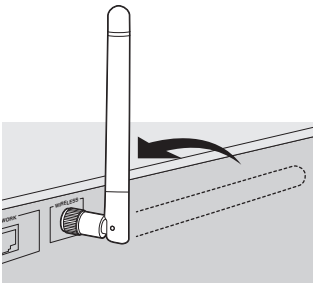

### Nota

No ejerza una fuerza excesiva en la antena inalámbrica. Podría dañar la antena.

## Conexión del cable de alimentación

Inserte el cable de alimentación en la toma de CA una vez realizado el resto de conexiones.

### PRECAUCIÓN

Solo para modelos para Brasil y generales: Antes de conectar el cable de alimentación, asegúrese de que ajusta VOLTAGE SELECTOR de esta unidad de acuerdo con su voltaje local. El ajuste incorrecto de VOLTAGE SELECTOR puede provocar un incendio y daños en esta unidad.

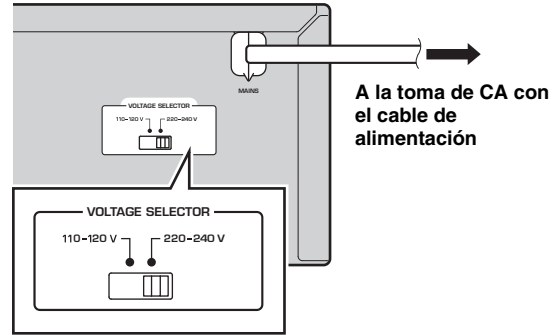

## Encendido de la unidad

Pulse  $\phi$  (alimentación) para encender la unidad.

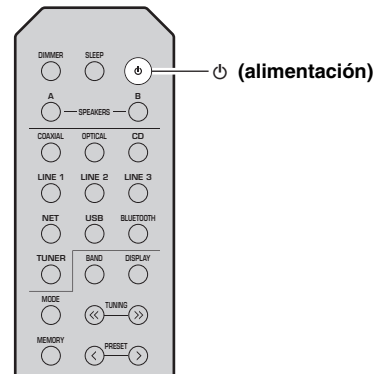

# Conexión a red

Existen varios métodos para conectar la unidad a una red. Seleccione un método de conexión en función de su entorno.

## Notas

- Cierta software de seguridad instalado en el equipo o la configuración del firewall de los dispositivos de red (como un enrutador) podrían impedir el acceso de la unidad a los dispositivos de red o a Internet. En tales casos, configure adecuadamente el software de seguridad o el firewall.
- Todos los servidores deben estar conectados a la misma subred que la unidad.
- Para usar el servicio por Internet, es muy recomendable disponer de una conexión de banda ancha.
- Al reproducir una fuente de audio de alta resolución a través de la red, se recomienda realizar la conexión por cable al enrutador para que la reproducción sea estable.

## WAC (Wireless Accessory Configuration)

Si activa la alimentación de la unidad justo después de comprarla o inicializarla, la unidad utilizará automáticamente los ajustes de red del dispositivo iOS (iPhone/iPad/iPod touch) e intentará conectarse a una LAN inalámbrica (a menos que la unidad ya esté conectada a una LAN por cable).

Si tiene un dispositivo iOS, siga el procedimiento desde el paso 6 en la sección “Uso compartido del ajuste del dispositivo iOS” (pág. 15). Si tiene previsto conectar la unidad de forma inalámbrica mediante otro método, pulse RETURN para salir de la pantalla actual y, a continuación, continúe con una de las secciones siguientes.



WAC  
R-N402 XXXXXX  
R-N402 (ejemplo)

## ■ Conexión con la aplicación MusicCast CONTROLLER

Consulte Guía de instalación de MusicCast para ver información detallada.

## ■ Conexión con un enrutador inalámbrico (punto de acceso)

Conéctese a la red con el método especificado a continuación que se corresponda con su entorno.

Conexión con el ajuste de Wi-Fi del dispositivo iOS (iPhone/iPad/iPod touch)



Comparta el ajuste de Wi-Fi del dispositivo iOS (pág. 15)

Conexión con la configuración del botón pulsador WPS en el enrutador inalámbrico (o punto de acceso)



Utilice la configuración del botón pulsador WPS (pág. 16)

Conexión con un enrutador inalámbrico (punto de acceso) sin configuración del botón pulsador WPS



Ajuste la conexión de red manualmente (pág. 17)

## ■ Conexión con un enrutador utilizando un cable

Conexión con la función del servidor DHCP del enrutador



Puede conectarse a la red simplemente realizando una conexión por cable (pág. 13)

- Para obtener información sobre cómo establecer la dirección IP y otros elementos del menú, consulte página 46.
- Para cambiar de una conexión LAN inalámbrica a una conexión LAN por cable, establezca la opción “Connection” bajo el menú de configuración “Network” en “Wired” (pág. 46).

## ■ Conexión sin un enrutador por cable o enrutador inalámbrico (punto de acceso)

Conexión inalámbrica con un dispositivo móvil (Wireless Direct)



Conéctese de forma inalámbrica con Wireless Direct (pág. 18)

## Nota

Cuando la unidad se conecta a la red con Wireless Direct, no se puede conectar a ningún otro enrutador inalámbrico (punto de acceso). Para reproducir contenido desde Internet, conecte esta unidad a una red con un enrutador por cable o enrutador inalámbrico (punto de acceso).

## Uso compartido del ajuste del dispositivo iOS

Puede configurar con facilidad una conexión inalámbrica aplicando los ajustes de conexión en dispositivos iOS (iPhone/iPad/iPod touch).

Antes de continuar, confirme que su dispositivo iOS está conectado a un enrutador inalámbrico (punto de acceso).

### Notas

- Si realiza el procedimiento siguiente, se inicializarán todos los ajustes de red.
- Esta configuración no funciona si el protocolo de seguridad de su enrutador inalámbrico (punto de acceso) es WEP. En tal caso, utilice otro método de conexión.

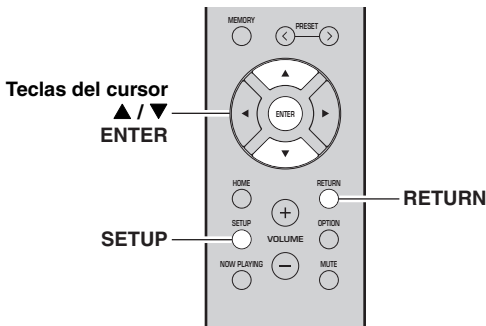

**1** Pulse **SETUP**.

**2** Utilice las teclas del cursor (▲ / ▼) para seleccionar “Network” y pulse **ENTER**.



Para volver al estado anterior, pulse **RETURN**.

**3** Utilice las teclas del cursor (▲ / ▼) para seleccionar “Connection” y pulse **ENTER**.

**4** Utilice las teclas del cursor (▲ / ▼) para seleccionar “Wireless” y pulse **ENTER**.



**5** Utilice las teclas del cursor (▲ / ▼) para seleccionar “Share Setting” y luego pulse **ENTER** dos veces.

**6** En el dispositivo iOS, seleccione la unidad como el altavoz AirPlay en la pantalla Wi-Fi.

### Ejemplo (iOS 9)



Nombre de esta unidad

**7** Compruebe que el campo “Network” está establecido en su red preferida y luego pulse “Next”.

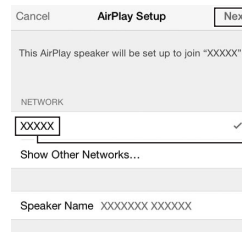

Pulse aquí para iniciar la configuración.

Red seleccionada actualmente

Una vez finalizado el proceso de uso compartido, la unidad se conecta automáticamente a la red (punto de acceso) seleccionada.

Una vez finalizado el ajuste, verifique si la unidad está conectada a una red inalámbrica (pág. 19).

## Uso de la configuración del botón pulsador WPS

Puede configurar con facilidad una conexión inalámbrica con una pulsación del botón WPS.

### Nota

Esta configuración no funciona si el método de seguridad de su enrutador inalámbrico (punto de acceso) es WEP. En tal caso, utilice otro método de conexión.

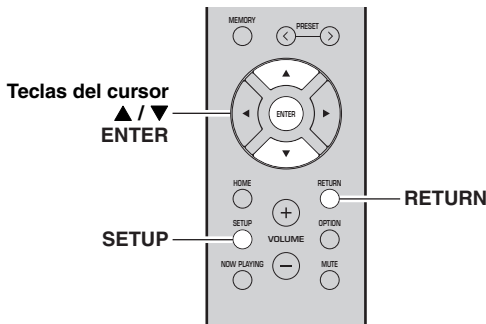

### Acerca de WPS

WPS (Wi-Fi Protected Setup) es el estándar establecido por la Wi-Fi Alliance que permite la configuración sencilla de una red doméstica inalámbrica.

**1** Pulse **SETUP**.

**2** Utilice las teclas del cursor (▲ / ▼) para seleccionar “Network” y pulse **ENTER**.



Para volver al estado anterior, pulse **RETURN**.

**3** Utilice las teclas del cursor (▲ / ▼) para seleccionar “Connection” y pulse **ENTER**.

**4** Utilice las teclas del cursor (▲ / ▼) para seleccionar “Wireless” y pulse **ENTER**.

WIRELESS  
WPS

**5** Pulse **ENTER** dos veces.

“Connecting” aparece en el visor delantero.

**6** Pulse el botón **WPS** en el enrutador inalámbrico (punto de acceso).

Cuando el proceso de conexión finalice, “Completed” aparecerá en el visor delantero. Una vez finalizado el ajuste, verifique si la unidad está conectada a una red inalámbrica (pág. 19).

Si aparece “Not connected”, repita el procedimiento desde el paso 1 o intente otro método de conexión.

**7** Para salir del menú, pulse **SETUP**.

## Ajuste la conexión de red inalámbrica manualmente

Antes de realizar el siguiente procedimiento, compruebe el método de seguridad y la contraseña en el enrutador inalámbrico (punto de acceso).

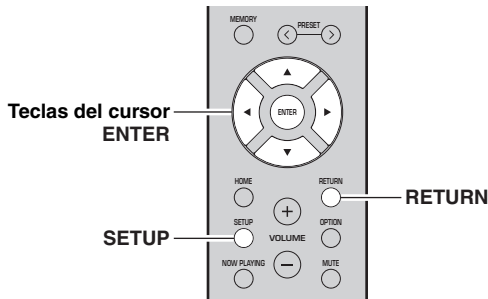

**1** Pulse **SETUP**.

**2** Utilice las teclas del cursor (**▲ / ▼**) para seleccionar **“Network”** y pulse **ENTER**.



Para volver al estado anterior, pulse **RETURN**.

**3** Utilice las teclas del cursor (**▲ / ▼**) para seleccionar **“Connection”** y pulse **ENTER**.

**4** Utilice las teclas del cursor (**▲ / ▼**) para seleccionar **“Wireless”** y pulse **ENTER**.

**5** Utilice las teclas del cursor (**▲ / ▼**) para seleccionar **“ManualSetting”** y pulse **ENTER**.

MANUAL  
SSID

**6** Utilice las teclas del cursor (**▲ / ▼**) para seleccionar **“SSID”** y pulse **ENTER**.

SSID  
...

**7** Utilice las teclas del cursor para introducir el **SSID** en el enrutador inalámbrico (punto de acceso) y pulse **RETURN** para volver al estado anterior.

Utilice las teclas del cursor (**▲/▼**) para seleccionar un carácter y las teclas del cursor (**◀/▶**) para mover la posición de edición.

Puede introducir o eliminar un carácter pulsando **PRESET >** (introducir) o **PRESET <** (eliminar).

**8** Utilice las teclas del cursor (**▲ / ▼**) para seleccionar **“Security”** y pulse **ENTER**.

SECURITY  
WPA2-PSK(AES)

**9** Utilice las teclas del cursor (**◀ / ▶**) para seleccionar el método de seguridad deseado y pulse **RETURN**.

### Ajustes

None, WEP, WPA2-PSK (AES), Mixed Mode

### Nota

Si selecciona **“None”**, la conexión puede ser no segura debido a que la comunicación no está cifrada.

**10** Utilice las teclas del cursor (**▲ / ▼**) para seleccionar **“Security Key”** y pulse **ENTER**.

KEY  
...

**11** Utilice las teclas del cursor para introducir la contraseña en el enrutador inalámbrico (punto de acceso) y pulse **RETURN** para volver al estado anterior.

Si selecciona **“WEP”** en el paso 9, introduzca una cadena de 5 a 13 caracteres o entre 10 y 26 dígitos hexadecimales.

Si selecciona **“WPA2-PSK (AES)”** o **“Mixed Mode”** en el paso 10, introduzca una cadena de 8 a 63 caracteres o 64 dígitos hexadecimales.

Utilice las teclas del mando a distancia tal como se describe en el paso 7 para introducir la contraseña.

**12** Utilice las teclas del cursor (**▲ / ▼**) para seleccionar **“Connect [ENT]”** y pulse **ENTER** para guardar el ajuste.

Si aparece **“ERROR”**, compruebe el SSID y la contraseña en el enrutador inalámbrico (punto de acceso) y repita el procedimiento desde el paso 6.

Si no aparece **“ERROR”**, significa que la conexión se ha realizado correctamente. Verifique si la unidad está conectada a una red inalámbrica (pág. 19).

**13** Para salir del menú, pulse **SETUP**.

## Conexión de un dispositivo móvil directamente a la unidad (Wireless Direct)

Mediante Wireless Direct, esta unidad puede funcionar como un punto de acceso de red inalámbrica al que pueden conectarse directamente los dispositivos móviles.

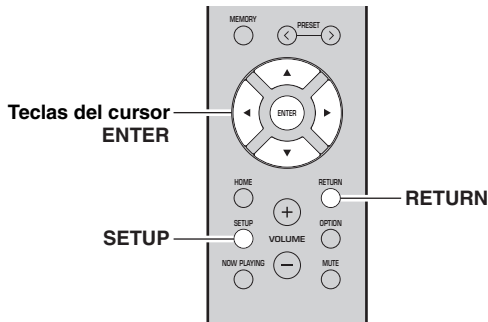

### Nota

Cuando la unidad se conecta a la red con Wireless Direct, no se puede conectar a ningún otro enrutador inalámbrico (punto de acceso). Para reproducir contenido desde Internet, conecte esta unidad a una red con un enrutador por cable o enrutador inalámbrico (punto de acceso).

**1 Pulse SETUP.**

**2 Utilice las teclas del cursor (▲ / ▼) para seleccionar “Network” y pulse ENTER.**



Para volver al estado anterior, pulse RETURN.

**3 Utilice las teclas del cursor (▲ / ▼) para seleccionar “Connection” y pulse ENTER.**

**4 Utilice las teclas del cursor (▲ / ▼) para seleccionar “W.Direct” y pulse ENTER.**



**5 Pulse ENTER para mostrar el SSID para esta unidad y pulse RETURN para volver al estado anterior.**

**6 Utilice las teclas del cursor (▲ / ▼) para seleccionar “Security” y pulse ENTER.**



**7 Utilice las teclas del cursor (◀ / ▶) para seleccionar el método de seguridad deseado y pulse RETURN.**

### Ajustes

None, WPA2-PSK (AES)

### Nota

Si selecciona “None”, la conexión puede ser no segura debido a que la comunicación no está cifrada.

**8 Utilice las teclas del cursor (▲ / ▼) para seleccionar “Security Key” y pulse ENTER.**



**9 Utilice las teclas del cursor para introducir la contraseña en esta unidad y pulse RETURN para volver al estado anterior.**

Introduzca una cadena de 8 a 63 caracteres o 64 dígitos hexadecimales.

Utilice las teclas del cursor (▲/▼) para seleccionar un carácter y las teclas del cursor (◀/▶) para mover la posición de edición.

Puede introducir o eliminar un carácter pulsando PRESET > (introducir) o PRESET < (eliminar).

**10 Utilice las teclas del cursor (▲ / ▼) para seleccionar “Connect [ENT]” y pulse ENTER para guardar el ajuste.**

La información de SSID y contraseña es necesaria para la configuración de un dispositivo móvil.

Al seleccionar el “SSID” en el paso 5, puede mostrar el SSID configurado para esta unidad. Este SSID se puede cambiar con las teclas del cursor.

**11 Configure los ajustes de Wi-Fi de un dispositivo móvil.**

Para ver información detallada sobre los ajustes del dispositivo móvil, consulte el manual de instrucciones de dicho dispositivo.

- (1) Active la función Wi-Fi en el dispositivo móvil.
- (2) Seleccione el SSID de esta unidad de la lista de puntos de acceso disponibles.
- (3) Cuando se le solicite una contraseña, introduzca la contraseña mostrada en el paso 9.

Si aparece “ERROR”, compruebe la contraseña en esta unidad y repita el paso 11.

Si no aparece “ERROR”, significa que la conexión se ha realizado correctamente. Verifique si la unidad está conectada a una red inalámbrica (pág. 19).

**12 Para salir del menú, pulse SETUP.**



## Verifique el estado de conexión de red

Realice el siguiente procedimiento para verificar la conexión de la unidad a una red.

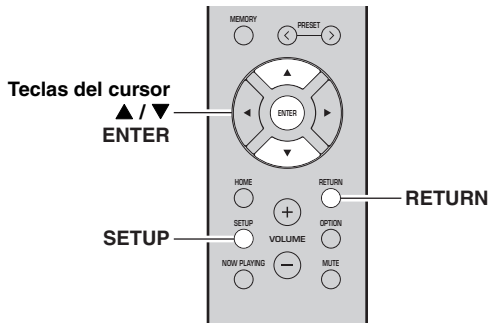

- 1** Pulse **SETUP**.
- 2** Utilice las teclas del cursor (▲ / ▼) para seleccionar “Network” y pulse **ENTER**.



Para volver al estado anterior, pulse **RETURN**.

- 3** Utilice las teclas del cursor (▲ / ▼) para seleccionar “Information” y pulse **ENTER**.
- 4** Utilice las teclas del cursor (▲ / ▼) para seleccionar “STATUS”.

STATUS  
 Connect

Si aparece “Connect”, la unidad está conectada a una red. Si aparece “Disconnect”, restablezca la conexión.

- 5** Para salir del menú, pulse **SETUP**.

# Reproducción

## Reproducción de una fuente

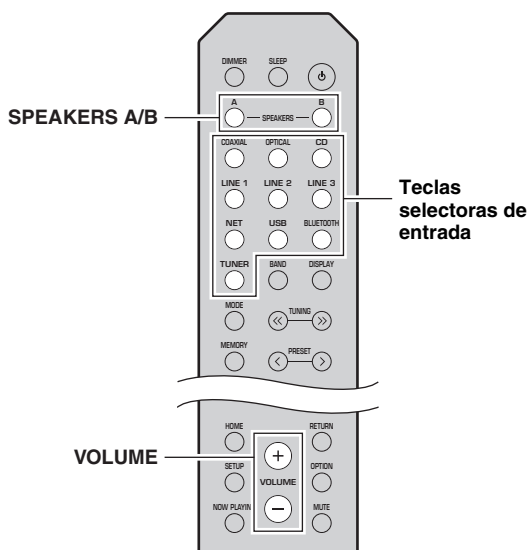

## Cambio de la información del visor delantero

Al seleccionar una fuente de red o USB como la fuente de entrada, puede alternar la información de reproducción en el visor delantero.

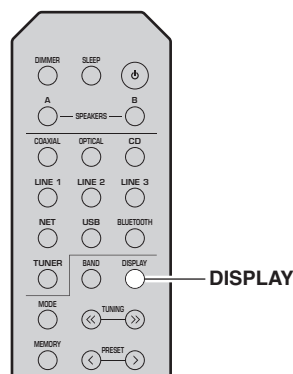

**1** Pulse una de las teclas selectoras de entrada para seleccionar la fuente de entrada que se va a escuchar.

**2** Pulse **SPEAKERS A** o **SPEAKERS B** para seleccionar los altavoces A o los altavoces B.

### Notas

- Si uno de los conjuntos de altavoces está conectado mediante conexiones de doble cable, o si ambos conjuntos se están utilizando a la vez (A y B), asegúrese de que el visor delantero muestra SP A” y “SP B”.
- Cuando utilice auriculares, desconecte los altavoces.

**3** Reproduzca la fuente.

**4** Pulse **VOLUME +/-** para ajustar el nivel de salida del sonido.



- Puede ajustar la calidad tonal utilizando **BASS +/-** y **TREBLE +/-** en el panel delantero (pág. 5).
- También puede ajustar el balance de altavoces utilizando la opción “Balance” en el menú “SETUP” (pág. 48).

**1** Pulse **DISPLAY**.

Cada vez que pulsa la tecla, el elemento mostrado cambia.



Unos 3 segundos después, aparece la información correspondiente para el elemento que se muestra.



Fuente de entrada	Elemento
<b>Bluetooth</b>	Track (título de la canción), Artist (nombre del artista), Album (nombre del álbum)
<b>Server AirPlay USB</b>	Track (título de la canción), Artist (nombre del artista), Album (nombre del álbum), Time (tiempo transcurrido)
<b>Net Radio</b>	Track (título de la canción), Album (nombre del álbum), Time (tiempo transcurrido), Station (nombre de la emisora)

## Uso del temporizador para dormir

Utilice esta característica para ajustar automáticamente la unidad al modo de espera una vez transcurrido un tiempo definido. El temporizador para dormir resulta útil cuando se va a dormir mientras la unidad se está reproduciendo.

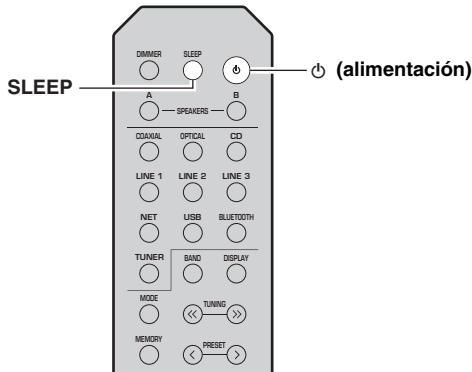

### Nota

El temporizador para dormir solo se puede ajustar con el mando a distancia.

### 1 Pulse SLEEP repetidamente para ajustar el tiempo que transcurrirá antes de que la unidad pase al modo de espera.

Cada vez que pulse SLEEP, el visor delantero cambiará como se muestra a continuación.

```

  → Sleep 120 min → Sleep 90 min
  Sleep Off ← Sleep 30 min ← Sleep 60 min ←
  
```

El indicador SLEEP parpadea mientras se ajusta el tiempo del temporizador para dormir.



Si el temporizador para dormir está ajustado, el indicador SLEEP del visor delantero se ilumina.



- Para desactivar el temporizador para dormir, seleccione "Sleep Off".
- El ajuste del temporizador para dormir también se puede cancelar pulsando ⏻ (alimentación) para ajustar esta unidad al modo de espera.

# Escucha de radio FM/AM (R-N402)

## Sintonización de FM/AM

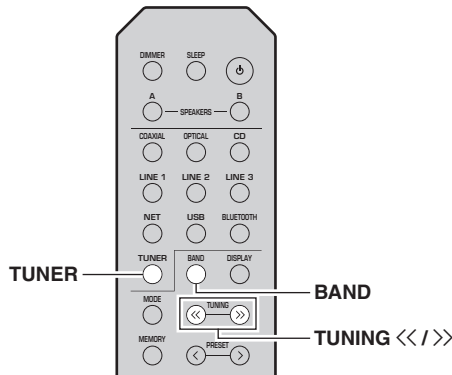

- 1 Pulse **TUNER** para seleccionar “TUNER” como fuente de entrada.
- 2 Pulse **BAND** repetidamente para seleccionar la banda de recepción (FM o AM).
- 3 Mantenga pulsado **TUNING <</>** durante más de 1 segundo para comenzar la sintonización.

Pulse >> para sintonizar una frecuencia más alta.  
Pulse << para sintonizar una frecuencia más baja.

La frecuencia de la emisora recibida se muestra en el visor delantero.

Si se recibe una emisión, el indicador “TUNED” del visor delantero se iluminará. Si se recibe una emisión en estéreo, el indicador “STEREO” también se iluminará.

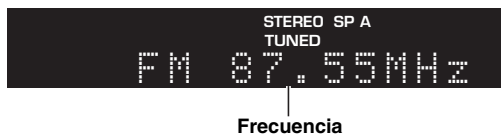

- Si las señales de la emisora son débiles, la búsqueda de sintonización no se detiene en la emisora deseada.
- Si la señal de recepción de una emisora FM no es estable, puede mejorar si se cambia a mono.

## Mejora de la recepción de FM (modo FM)

Si la señal de la emisora es débil y la calidad del sonido no es buena, ajuste el modo de recepción de la banda de FM a mono para mejorar la recepción.

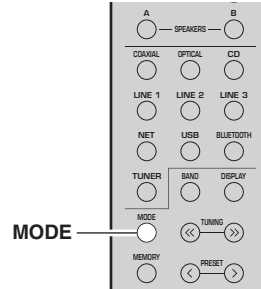

- 1 Pulse **MODE** repetidamente para seleccionar “Stereo” (modo estéreo automático) o “Mono” (modo mono) cuando en la unidad se sintonice una emisora de radio FM.

Si se selecciona Mono, las emisiones de FM se escucharán con sonido mono.

### Nota

El indicador STEREO en el panel delantero se ilumina mientras se escucha una emisora en modo estéreo (pág. 6).

## Uso de funciones presintonizadas

Puede registrar hasta 40 emisoras de radio como presintonías. Una vez registradas las emisoras, puede sintonizarlas fácilmente recuperando las presintonías. Puede registrar automáticamente emisoras FM que tienen señales fuertes. Si las emisoras FM que desea almacenar tienen señales débiles, puede registrarlas manualmente (pág. 23).

## Registro automático de emisoras de radio (solo emisoras de FM)

### Notas

- Si una emisora se registra en un número de presintonía que ya tenga registrado una emisora, la emisora anterior se sobrescribirá.
- Si la emisora que desea registrar tiene una señal débil, pruebe a utilizar el método de presintonización manual.
- Solo para los modelos para Reino Unido y Europa: Solo las emisoras de Radio Data System (Sistema de radiodifusión de datos) se pueden presintonizar automáticamente.



Las emisoras de FM registradas como presintonías utilizando la característica de presintonización automática se escucharán en estéreo.

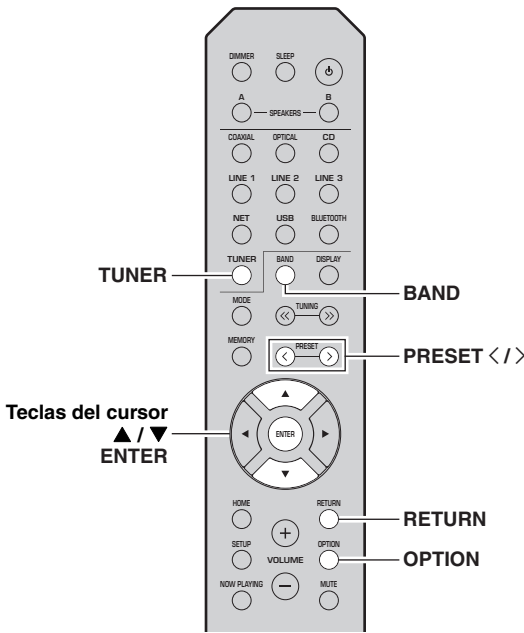

- 1 Pulse **TUNER** para seleccionar “TUNER” como fuente de entrada.
- 2 Pulse **OPTION** en el mando a distancia. Aparecerá el menú “OPTION” (pág. 44).
- 3 Utilice las teclas del cursor (▲ / ▼) para seleccionar “Auto Preset” y pulse **ENTER**.



Número de presintonía

Frecuencia

La unidad comenzará el barrido de la banda de FM unos 5 segundos después a partir de la frecuencia más baja.

Para comenzar el barrido inmediatamente, pulse **ENTER**.



- Antes de iniciar el barrido, puede especificar el primer número de presintonía que se utilizará pulsando **PRESET </>** o las teclas del cursor (▲/▼) en el mando a distancia.
- Para cancelar el barrido, pulse **RETURN**.

Una vez completado el barrido, “FINISH” aparece en pantalla y después se regresa al estado original.

## Registro manual de una emisora de radio

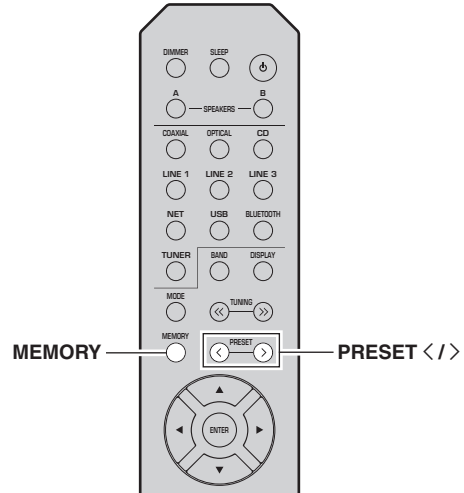

- 1 Sintonice la emisora de radio deseada. Consulte “Sintonización de FM/AM” (pág. 22).

- 2 Pulse **MEMORY**.



Si mantiene pulsado **MEMORY** durante más de 3 segundos, omitirá los siguientes pasos y registrará automáticamente la emisora seleccionada en un número de presintonía vacío (es decir, el número de presintonía siguiente al último utilizado).

- 3 Pulse **PRESET </>** para seleccionar el número de presintonía en el que se registrará la emisora.

Si selecciona un número de presintonía sin emisora registrada, aparecerá el mensaje “Empty”.



“Empty” (sin uso) o la frecuencia registrada actualmente.

- 4 Pulse **MEMORY**.

Una vez completado el registro, la pantalla regresa a su estado original.



Para cancelar el registro, pulse **RETURN** o no realice ninguna operación durante alrededor de 30 segundos.

## ■ Recuperación de una emisora presintonizada

Puede recuperar emisoras presintonizadas registradas utilizando la presintonización automática o manual de emisoras.

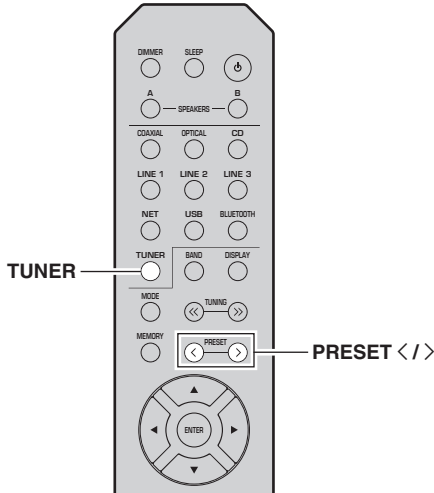

**1** Pulse TUNER para seleccionar “TUNER” como fuente de entrada.

**2** Pulse PRESET </> para seleccionar un número de presintonía.



- Se omitirán los números de presintonía sin emisoras registradas.
- “No Presets” aparecerá en pantalla si no hay emisoras registradas.

## ■ Borrado de una emisora presintonizada

Puede borrar las emisoras de radio registradas en los números de presintonía.

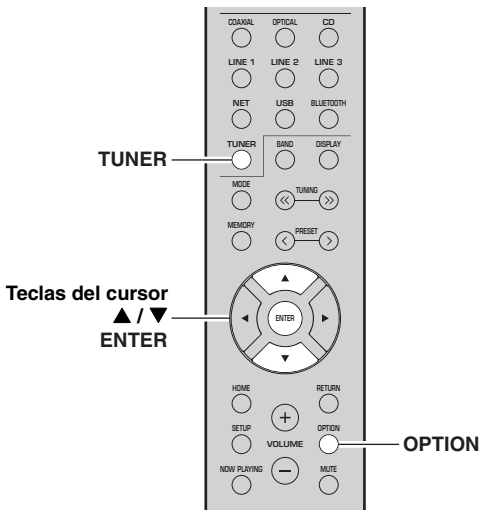

**1** Pulse TUNER para seleccionar “TUNER” como fuente de entrada.

**2** Pulse OPTION.

**3** Utilice las teclas del cursor (▲ / ▼) para seleccionar “Clear Preset” y pulse ENTER.



Emisora presintonizada que se va a borrar

**4** Utilice las teclas del cursor (▲ / ▼) para seleccionar la emisora presintonizada que se vaya a borrar y pulse ENTER.

Si la emisora presintonizada se ha borrado, aparece “Cleared” y, a continuación, se muestra el siguiente número de presintonía en uso.



**5** Repita el paso 4 hasta que se hayan borrado todas las emisoras presintonizadas.

**6** Para salir del menú “OPTION”, pulse OPTION.

## Sintonización de Radio Data System (solo para los modelos para Reino Unido y Europa)

Radio Data System es un sistema de transmisión de datos empleado por emisoras de FM de numerosos países. La unidad puede recibir distintos tipos de datos de Radio Data System, como “Program Service”, “Program Type”, “Radio Text” y “Clock Time” cuando se sintoniza una emisora de Radio Data System.

### Visualización de información de Radio Data System

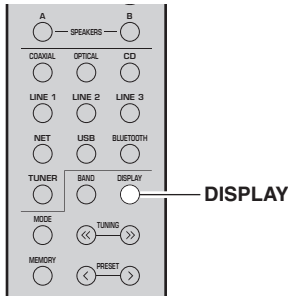

### 1 Sintonice la emisora deseada de Radio Data System (Sistema de radiodifusión de datos).



Se recomienda que primero registre emisoras de radio automáticamente (pág. 22) antes de sintonizar emisoras de Radio Data System.

### 2 Pulse DISPLAY.

Cada vez que pulsa la tecla, el elemento mostrado cambia.



Nombre de elemento

Unos 3 segundos después, aparece la información correspondiente para el elemento que se muestra.



Información

<b>Program Service</b>	Nombre del servicio de programas
<b>Program Type</b>	Tipo del programa actual
<b>Radio Text</b>	Información sobre el programa actual
<b>Clock Time</b>	Hora actual
<b>Frequency</b>	Frecuencia

### Nota

“Program Service”, “Program Type”, “Radio Text” y “Clock Time” no aparecen si la emisora de radio no presta el servicio Radio Data System.

### Recepción automática de información del tráfico

Cuando se selecciona “TUNER” como fuente de entrada, la unidad recibe automáticamente información de tráfico. Para activar esta función, realice el procedimiento siguiente para fijar la emisora de información de tráfico.

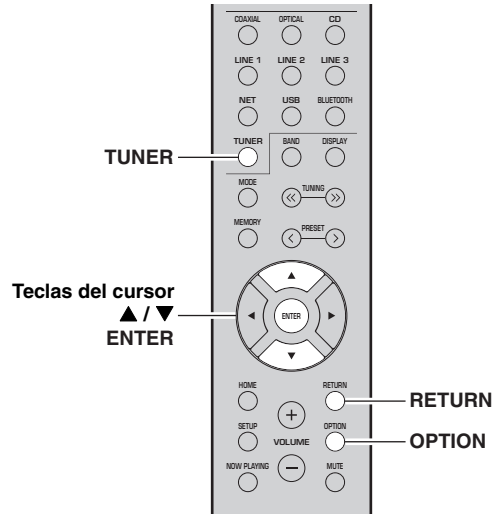

### 1 Cuando se selecciona “TUNER” como fuente de entrada, pulse OPTION.

### 2 Utilice las teclas del cursor (▲ / ▼) para seleccionar “TrafficProgram” y pulse ENTER.

La búsqueda de la emisora de información del tráfico se iniciará en 5 segundos. Vuelva a pulsar ENTER para empezar la búsqueda inmediatamente.



- Para buscar hacia arriba/abajo desde la frecuencia actual, pulse las teclas del cursor (▲/▼) mientras se muestra “READY”.
- Para cancelar la búsqueda, pulse RETURN.
- El texto entre paréntesis muestra los indicadores que aparecen en el visor delantero.

La siguiente pantalla aparece unos 3 segundos cuando acaba la búsqueda.



Emisora de información del tráfico (frecuencia)

### Nota

“TP Not Found” se muestra unos 3 segundos si no se encuentra ninguna emisora de información del tráfico.

# Escucha de radio FM (R-N402D)

## Sintonización de FM

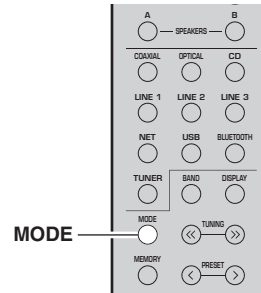
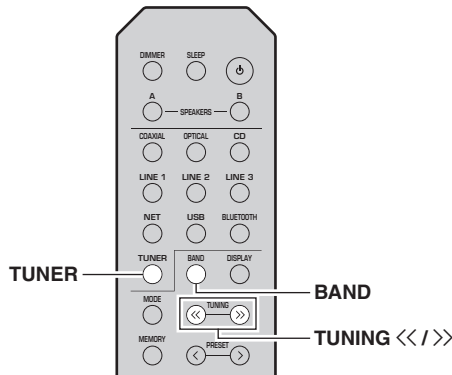

- 1 Pulse **TUNER** para seleccionar “TUNER” como fuente de entrada.
- 2 Pulse **BAND** varias veces para seleccionar la banda de FM.
- 3 Mantenga pulsado **TUNING <</>** durante más de 1 segundo para comenzar la sintonización.

Pulse >> para sintonizar una frecuencia más alta.  
Pulse << para sintonizar una frecuencia más baja.

La frecuencia de la emisora recibida se muestra en el visor delantero.

Si se recibe una emisión, el indicador “TUNED” del visor delantero se iluminará. Si se recibe una emisión en estéreo, el indicador “STEREO” también se iluminará.

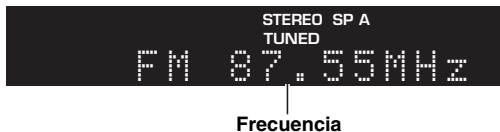

- Si las señales de la emisora son débiles, la búsqueda de sintonización no se detiene en la emisora deseada.
- Si la señal de recepción de una emisora FM no es estable, puede mejorar si se cambia a mono.

## Mejora de la recepción de FM (modo FM)

Si la señal de la emisora es débil y la calidad del sonido no es buena, ajuste el modo de recepción de la banda de FM a mono para mejorar la recepción.

- 1 Pulse **MODE** repetidamente para seleccionar “Stereo” (modo estéreo automático) o “Mono” (modo mono) cuando en la unidad se sintonice una emisora de radio FM.

Si se selecciona Mono, las emisiones de FM se escucharán con sonido mono.

### Nota

El indicador STEREO en el panel delantero se ilumina mientras se escucha una emisora en modo estéreo (pág. 6).

## Uso de funciones presintonizadas

Puede registrar hasta 40 emisoras de radio como presintonías. Una vez registradas las emisoras, puede sintonizarlas fácilmente recuperando las presintonías. Puede registrar automáticamente emisoras FM que tienen señales fuertes. Si las emisoras FM que desea almacenar tienen señales débiles, puede registrarlas manualmente (pág. 27).

## Registro automático de emisoras de radio

### Notas

- Si una emisora se registra en un número de presintonía que ya tenga registrado una emisora, la emisora anterior se sobrescribirá.
- Si la emisora que desea registrar tiene una señal débil, pruebe a utilizar el método de presintonización manual.
- Solo para los modelos para Reino Unido y Europa: Solo las emisoras de Radio Data System (Sistema de radiodifusión de datos) se pueden presintonizar automáticamente.



Las emisoras de FM registradas como presintonías utilizando la característica de presintonización automática se escucharán en estéreo.



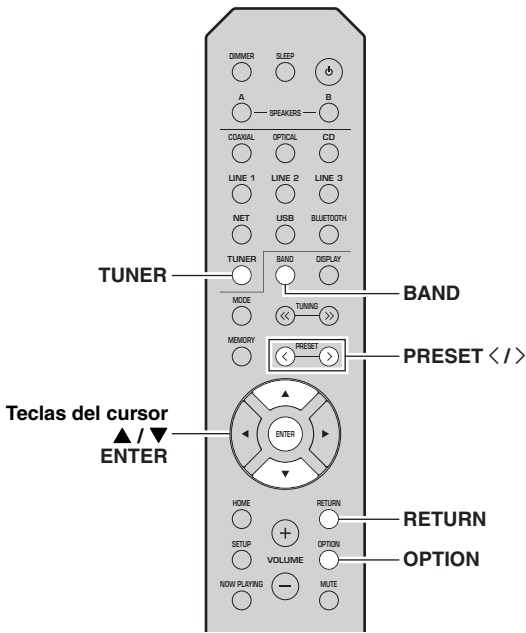

- 1 Pulse **TUNER** para seleccionar “TUNER” como fuente de entrada.
- 2 Pulse **OPTION** en el mando a distancia. Aparecerá el menú “OPTION” (pág. 44).
- 3 Utilice las teclas del cursor (▲ / ▼) para seleccionar “Auto Preset” y pulse **ENTER**.



Número de presintonía

Frecuencia

La unidad comenzará el barrido de la banda de FM unos 5 segundos después a partir de la frecuencia más baja.

Para comenzar el barrido inmediatamente, pulse **ENTER**.



- Antes de iniciar el barrido, puede especificar el primer número de presintonía que se utilizará pulsando **PRESET </>** o las teclas del cursor (▲/▼) en el mando a distancia.
- Para cancelar el barrido, pulse **RETURN**.

Una vez completado el barrido, “FINISH” aparece en pantalla y después se regresa al estado original.

## Registro manual de una emisora de radio

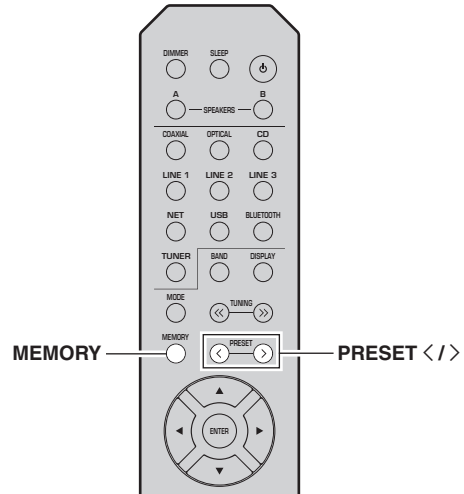

- 1 Sintonice la emisora de radio deseada. Consulte “Sintonización de FM” (pág. 26).

- 2 Pulse **MEMORY**.



Si mantiene pulsado **MEMORY** durante más de 3 segundos, omitirá los siguientes pasos y registrará automáticamente la emisora seleccionada en un número de presintonía vacío (es decir, el número de presintonía siguiente al último utilizado).

- 3 Pulse **PRESET </>** para seleccionar el número de presintonía en el que se registrará la emisora.

Si selecciona un número de presintonía sin emisora registrada, aparecerá el mensaje “Empty”.



“Empty” (sin uso) o la frecuencia registrada actualmente.

- 4 Pulse **MEMORY**.

Una vez completado el registro, la pantalla regresa a su estado original.



Para cancelar el registro, pulse **RETURN** o no realice ninguna operación durante alrededor de 30 segundos.

## ■ Recuperación de una emisora presintonizada

Puede recuperar emisoras presintonizadas registradas utilizando la presintonización automática o manual de emisoras.

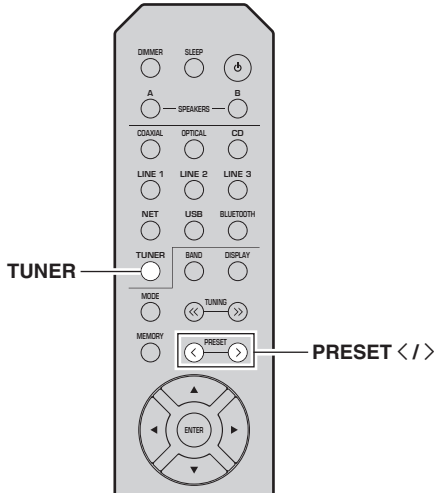

**1** Pulse TUNER para seleccionar “TUNER” como fuente de entrada.

**2** Pulse PRESET </> para seleccionar un número de presintonía.



- Se omitirán los números de presintonía sin emisoras registradas.
- “No Presets” aparecerá en pantalla si no hay emisoras registradas.

## ■ Borrado de una emisora presintonizada

Borre las emisoras de radio registradas en los números de presintonía.

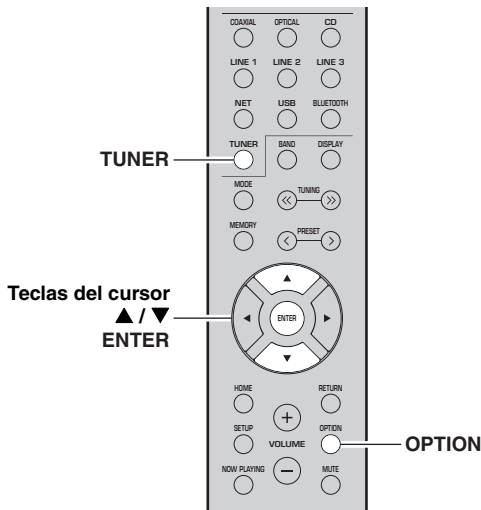

**1** Pulse TUNER para seleccionar “TUNER” como fuente de entrada.

**2** Pulse OPTION.

**3** Utilice las teclas del cursor (▲ / ▼) para seleccionar “Clear Preset” y pulse ENTER.



Emisora presintonizada que se va a borrar

**4** Utilice las teclas del cursor (▲ / ▼) para seleccionar la emisora presintonizada que se vaya a borrar y pulse ENTER.

Si la emisora presintonizada se ha borrado, aparece “Cleared” y, a continuación, se muestra el siguiente número de presintonía en uso.



**5** Repita el paso 4 hasta que se hayan borrado todas las emisoras presintonizadas.

**6** Para salir del menú “OPTION”, pulse OPTION.

## Sintonización de Radio Data System (solo para los modelos para Reino Unido y Europa)

Radio Data System es un sistema de transmisión de datos empleado por emisoras de FM de numerosos países. La unidad puede recibir distintos tipos de datos de Radio Data System, como “Program Service”, “Program Type”, “Radio Text” y “Clock Time” cuando se sintoniza una emisora de Radio Data System.

### ■ Visualización de información de Radio Data System

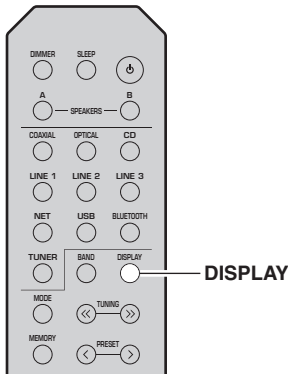

#### 1 Sintonice la emisora deseada de Radio Data System (Sistema de radiodifusión de datos).



Se recomienda que primero registre emisoras de radio automáticamente (pág. 26) antes de sintonizar emisoras de Radio Data System.

#### 2 Pulse DISPLAY.

Cada vez que pulsa la tecla, el elemento mostrado cambia.



Nombre de elemento

Unos 3 segundos después, aparece la información correspondiente para el elemento que se muestra.



Información

<b>Program Service</b>	Nombre del servicio de programas
<b>Program Type</b>	Tipo del programa actual
<b>Radio Text</b>	Información sobre el programa actual
<b>Clock Time</b>	Hora actual
<b>Frequency</b>	Frecuencia

#### Nota

“Program Service”, “Program Type”, “Radio Text” y “Clock Time” no aparecen si la emisora de radio no presta el servicio Radio Data System.

# Escucha de radio DAB (R-N402D)

DAB (Difusión de audio digital) utiliza señales digitales para obtener un sonido más nítido y una recepción más estable en comparación con las señales analógicas. Esta unidad también puede recibir DAB+ (una versión mejorada de DAB) que admite más emisoras que utilizan el códec de audio MPEG-4 (AAC+), y que presenta un método de transmisión más eficiente.

## Nota

Esta unidad solo admite la banda III (174 a 240 MHz).

## Preparación de la sintonización de DAB

Antes de sintonizar emisoras de DAB, se debe realizar un barrido inicial. Al seleccionar DAB por primera vez, el barrido inicial se realiza automáticamente.

Para escuchar una emisora de DAB, conecte la antena como se describe en “Conexión de la antena de DAB/FM (R-N402D)” (pág. 12).

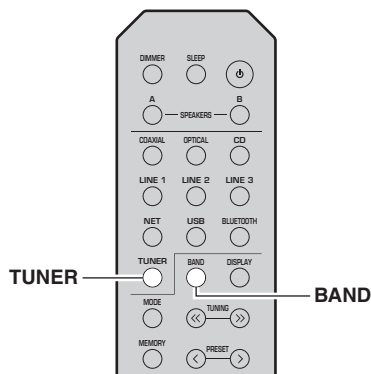

**1 Pulse TUNER para seleccionar “TUNER” como la fuente de entrada.**

**2 Pulse BAND para seleccionar la banda de DAB.**

Comienza el barrido inicial. Durante el barrido, el progreso se muestra en la pantalla del panel delantero. Una vez finalizado el barrido, la parte superior de la lista de las emisoras escaneadas aparece en la pantalla del panel delantero.



- Si no se encuentra ninguna emisora de radio de DAB con un barrido inicial, aparecerá “Not Found” en la pantalla del panel delantero, seguido de “Off Air”. Pulse BAND dos veces para volver a seleccionar la banda de DAB y realice un nuevo barrido.
- Puede comprobar la intensidad de recepción de cada etiqueta de canal DAB (pág.33).
- Para volver a realizar un barrido inicial después de almacenar algunas emisoras de radio de DAB, seleccione “Initiate Scan” (pág. 44) en el menú “OPTION”. Si vuelve a realizar un barrido inicial, se borrarán las emisoras de radio de DAB actualmente registradas en los números de presintonía.

## Selección de una emisora de radio de DAB para recepción

Puede seleccionar una emisora de radio de DAB de entre las emisoras almacenadas por el barrido inicial.

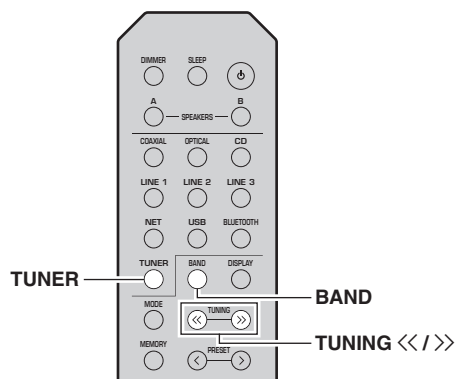

**1 Pulse TUNER para seleccionar “TUNER” como la fuente de entrada.**

**2 Pulse BAND para seleccionar la banda de DAB.**

**3 Pulse TUNING <</> para seleccionar una emisora de radio de DAB.**

DAB  
BBC Radio 4

## Notas

- “Off Air” aparece cuando la emisora de radio de DAB seleccionada no está disponible actualmente.
- Cuando la unidad recibe una emisora secundaria, aparece “2” junto a “DAB”.

## Uso de la función presintonizada

Puede registrar hasta 40 emisoras de radio de DAB como presintonías. Una vez registradas las emisoras, puede sintonizarlas fácilmente recuperando las presintonías.



Puede registrar hasta 40 emisoras de radio favoritas para cada una de las bandas de DAB y FM.

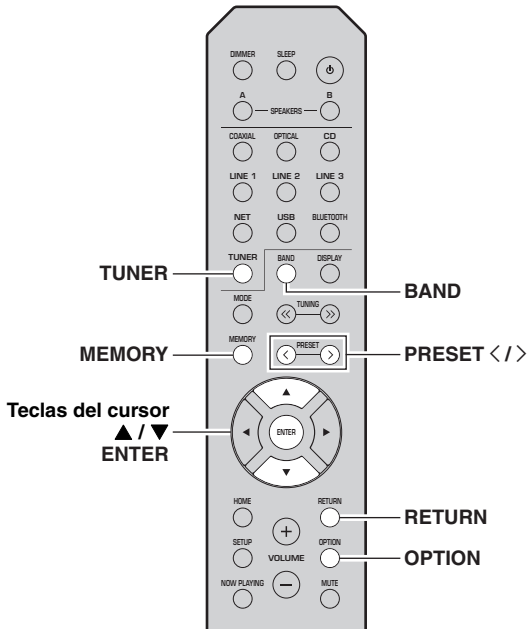

### ■ Registro de una emisora de radio de DAB

Seleccione una emisora de radio de DAB y regístrela en un número de presintonía.

**1** Sintonice la emisora de radio de DAB deseada. Consulte “Selección de una emisora de radio de DAB para recepción” (pág. 30).

**2** Pulse MEMORY.



Si mantiene pulsado MEMORY durante más de 3 segundos, omitirá los siguientes pasos y registrará automáticamente la emisora seleccionada en un número de presintonía vacío (es decir, el número de presintonía siguiente al último utilizado).

**3** Pulse PRESET </> para seleccionar el número de presintonía en el que se registrará la emisora.

Si selecciona un número de presintonía sin emisora registrada, aparecerá el mensaje “Empty”. Si selecciona un número de presintonía que ya tenga registrado una emisora, aparecerá el mensaje “Overwrite?”.



“Empty” (sin uso) u “Overwrite?” (en uso)

**4** Pulse MEMORY.

Una vez completado el registro, la pantalla regresa a su estado original.



Para cancelar el registro, pulse RETURN o no realice ninguna operación durante alrededor de 30 segundos.

### ■ Recuperación de una emisora presintonizada

Sintonice una emisora de radio de DAB registrada seleccionando su número de presintonía.

**1** Pulse TUNER para seleccionar “TUNER” como la fuente de entrada.

**2** Pulse BAND para seleccionar la banda de DAB.

**3** Pulse PRESET </> para seleccionar la emisora de radio de DAB deseada.



- Se omitirán los números de presintonía sin emisoras registradas.
- Si esta unidad no tiene ninguna emisora presintonizada, se muestra “No Presets”.

## ■ Borrado de emisoras de radio de DAB presintonizadas

Borre emisoras de radio de DAB registradas en los números de presintonía.

**1 Pulse TUNER para seleccionar “TUNER” como la fuente de entrada.**

**2 Pulse BAND para seleccionar la banda de DAB.**

**3 Pulse OPTION para acceder al menú “OPTION”.**

Aparecerá el menú “OPTION” para TUNER (pág. 44).

**4 Utilice las teclas del cursor (▲ / ▼) para seleccionar “Clear Preset” y pulse ENTER.**

**5 Seleccione el número de emisora presintonizada deseada utilizando las teclas del cursor (▲ / ▼) varias veces.**

El número de presintonía seleccionado parpadea en la pantalla del panel delantero.

**6 Pulse ENTER de nuevo para confirmar.**

“Cleared” aparecerá en la pantalla del panel delantero. A continuación, se muestra otra emisora presintonizada en la pantalla del panel delantero. Si no hay más emisoras presintonizadas, aparece “No Presets” y después la pantalla vuelve al menú “OPTION”.

Para devolver la pantalla al estado original, pulse RETURN.

## Visualización de la información de DAB

Esta unidad puede recibir diversos tipos de información de DAB cuando se sintoniza en una emisora de radio de DAB.

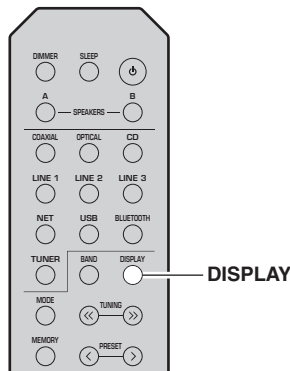

**1 Pulse TUNER para seleccionar “TUNER” como la fuente de entrada.**

**2 Sintonice la emisora de radio de DAB deseada.**

**3 Pulse DISPLAY.**

Cada vez que pulsa la tecla, el elemento mostrado cambia.



Nombre de elemento

Aparece el elemento seleccionado seguido de una breve descripción, y aparece la información correspondiente para dicho elemento.



Información

Elección	Descripción
Service Label	Nombre de emisora
DLS (Dynamic Label Segment)	Información sobre la emisora actual
Ensemble Label	Nombre de conjunto
Program Type	Género de emisora
Date And Time	Fecha y hora actuales
Audio Mode	Modo de audio (mono/estéreo) y velocidad de transferencia
CH Label/Freq.	Etiqueta de canal y frecuencia
Signal Quality	Calidad de recepción de señal (0 [ninguna] a 100 [mejor])

### Nota

Es posible que parte de esta información no esté disponible en función de la emisora de radio de DAB seleccionada.

## Comprobación de intensidad de recepción de cada etiqueta de canal DAB

Puede comprobar la intensidad de recepción de cada etiqueta de canal DAB (0 [ninguna] a 100 [mejor]).

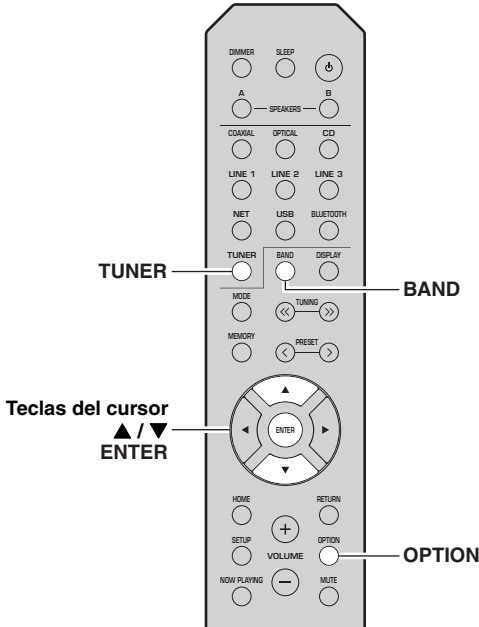

## Información de frecuencias DAB

Esta unidad solo admite la banda III (174 a 240 MHz).

Frecuencia	Etiqueta de canal	Frecuencia	Etiqueta de canal
174,928 MHz	5A	208,064 MHz	9D
176,640 MHz	5B	209,936 MHz	10A
178,352 MHz	5C	211,648 MHz	10B
180,064 MHz	5D	213,360 MHz	10C
181,936 MHz	6A	215,072 MHz	10D
183,648 MHz	6B	216,928 MHz	11A
185,360 MHz	6C	218,640 MHz	11B
187,072 MHz	6D	220,352 MHz	11C
188,928 MHz	7A	222,064 MHz	11D
190,640 MHz	7B	223,936 MHz	12A
192,352 MHz	7C	225,648 MHz	12B
194,064 MHz	7D	227,360 MHz	12C
195,936 MHz	8A	229,072 MHz	12D
197,648 MHz	8B	230,784 MHz	13A
199,360 MHz	8C	232,496 MHz	13B
201,072 MHz	8D	234,208 MHz	13C
202,928 MHz	9A	235,776 MHz	13D
204,640 MHz	9B	237,488 MHz	13E
206,352 MHz	9C	239,200 MHz	13F

- 1 Pulse **TUNER** para seleccionar “TUNER” como la fuente de entrada.
- 2 Pulse **BAND** para seleccionar la banda de DAB.
- 3 Pulse **OPTION** para acceder al menú “OPTION”.  
Aparecerá el menú “OPTION” para TUNER (pág. 44).
- 4 Utilice las teclas del cursor (▲ / ▼) para seleccionar “Tune Aid” y pulse **ENTER**.
- 5 Utilice las teclas del cursor (▲ / ▼) para seleccionar la etiqueta de canal DAB deseada.



Etiqueta de canal DAB

Intensidad de recepción

# Reproducción de música con *Bluetooth*

En la unidad puede reproducir los archivos de música guardados en un dispositivo *Bluetooth* (como dispositivos móviles). Consulte también el manual de instrucciones de su dispositivo *Bluetooth*.

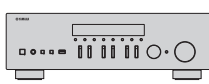

Esta unidad



Dispositivo *Bluetooth* (como dispositivos móviles)

## Notas

- Para utilizar la función *Bluetooth*, ajuste “Bluetooth” (pág. 47) en el menú “SETUP” en “On”.
- Puede que la unidad no detecte un dispositivo *Bluetooth* o que algunas funciones no sean compatibles, dependiendo del modelo.



Puede transmitir audio a auriculares o altavoces *Bluetooth* con la aplicación MusicCast CONTROLLER. La salida de audio solo se puede seleccionar desde la aplicación MusicCast CONTROLLER.

## Conexión de un dispositivo *Bluetooth* (emparejado)

Cuando conecte un dispositivo *Bluetooth* a la unidad por primera vez, será necesario realizar la operación de emparejado. El emparejado es una operación para registrar con antelación dispositivos *Bluetooth* entre sí. Una vez finalizado el emparejado, las siguientes conexiones serán fáciles incluso después de haber desconectado la conexión *Bluetooth*.

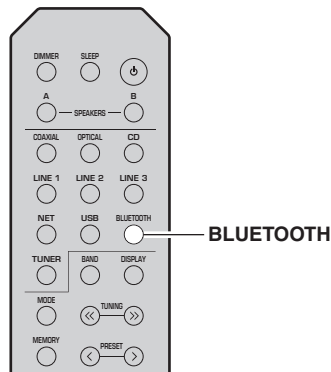

### 1 Pulse BLUETOOTH para seleccionar “Bluetooth” como fuente de entrada.

Si ya hay otro dispositivo *Bluetooth* conectado, desconecte la conexión *Bluetooth* antes de realizar la operación de emparejado.

### 2 Active la función *Bluetooth* del dispositivo *Bluetooth*.

### 3 En el dispositivo *Bluetooth*, seleccione el nombre de modelo de la unidad de la lista de dispositivos disponibles.

Después de haber finalizado el emparejado y si la unidad está conectada al dispositivo *Bluetooth*, en el visor delantero aparece “Connected” y el indicador *Bluetooth* se iluminará.



Complete el procedimiento de emparejado antes de 5 minutos.

## Reproducción de contenido del dispositivo *Bluetooth*

Conecte un dispositivo *Bluetooth* emparejado y comience la reproducción. Compruebe con antelación lo siguiente:

- El emparejado se ha completado.
- La función *Bluetooth* del dispositivo *Bluetooth* está activada.

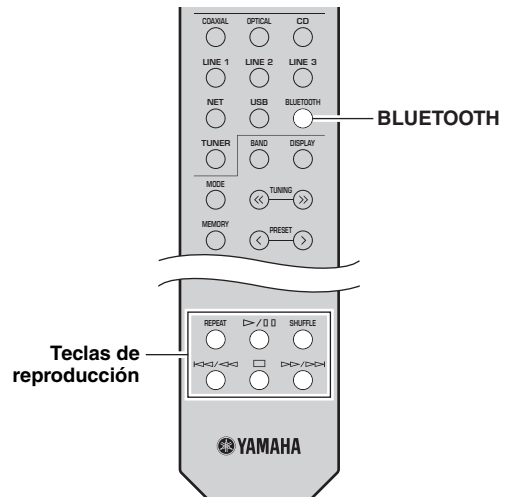

### 1 Pulse BLUETOOTH para seleccionar “Bluetooth” como fuente de entrada.



Si la unidad detecta el dispositivo *Bluetooth* conectado anteriormente, la unidad se conecta automáticamente al dispositivo *Bluetooth* después del paso 1. Para establecer otra conexión *Bluetooth*, finalice primero la conexión *Bluetooth* actual.



## 2 Utilice el dispositivo *Bluetooth* para establecer una conexión *Bluetooth*.

Seleccione el nombre de modelo de la unidad de la lista de dispositivos *Bluetooth* de su dispositivo. Una vez establecida la conexión, el indicador *Bluetooth* del visor delantero se iluminará.



Si no puede conectarse al dispositivo *Bluetooth*, vuelva a realizar el emparejado (pág.34).

## 3 Utilice el dispositivo *Bluetooth* para reproducir música.



Puede usar las teclas de reproducción del mando a distancia para controlar la reproducción.

### Desconexión de una conexión *Bluetooth*

Siga uno de los procedimientos indicados a continuación para desconectar una conexión *Bluetooth*.

- Desactive la función *Bluetooth* en el dispositivo *Bluetooth*.
- Mantenga pulsado BLUETOOTH en el mando a distancia durante al menos 3 segundos.
- Seleccione “Disconnect” en “Audio Receive”(pág. 47) en el menú “SETUP” y, a continuación, pulse ENTER.

### **Bluetooth**

- *Bluetooth* es una tecnología para comunicación inalámbrica entre dispositivos dentro de un área aproximada de 10 metros a través de la banda de frecuencia de 2,4 GHz, una banda que se puede usar sin necesidad de licencia.

### **Gestión de las comunicaciones *Bluetooth***

- La banda de 2,4 GHz utilizada por los dispositivos compatibles con *Bluetooth* es una banda de radio que muchos otros equipos también utilizan. Aunque los dispositivos compatibles con *Bluetooth* utilizan una tecnología que reduce al mínimo la influencia de otros componentes que puedan estar usando la misma banda de radio, esta influencia inevitablemente puede reducir la velocidad o la distancia de las comunicaciones y, en algunos casos, interrumpir la comunicación.
- La velocidad de transferencia de la señal y la distancia a la que es posible la comunicación varía en función de la distancia entre los dispositivos comunicantes, la presencia de obstáculos, las condiciones de las ondas de radio y el tipo de equipo.
- Yamaha no garantiza el funcionamiento de todas las conexiones inalámbricas entre esta unidad y otros dispositivos compatibles con la función *Bluetooth*.

# Reproducción de música guardada en servidores multimedia (PC/NAS)

En la unidad puede reproducir los archivos de música guardados en un PC o NAS compatible con DLNA.

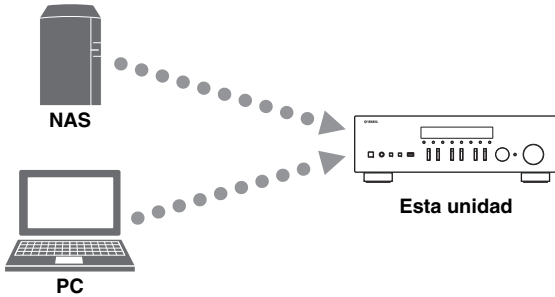

## Notas

- Para utilizar esta función, la unidad y el PC/NAS deben estar conectados al mismo enrutador (pág. 13). Puede comprobar si los parámetros de red (por ejemplo, la dirección IP) están correctamente asignados a la unidad en “Information” (pág. 46) en el menú “SETUP”.
- Para reproducir archivos de música, el software de servidor instalado en el PC/NAS debe ser compatible con los formatos de archivos de música que desea reproducir.
- Es posible que el audio se interrumpa mientras se utiliza la conexión de red inalámbrica. En tal caso, utilice una conexión de red por cable.
- Consulte página 57 para obtener información acerca de los formatos de archivo admitidos.



Puede conectar hasta 16 servidores multimedia a esta unidad.

## Ajuste del uso compartido de medios de archivos de música

Para reproducir archivos de música en el ordenador con esta unidad, debe aplicar el ajuste de uso compartido de medios entre la unidad y el ordenador (Windows Media Player 11 o una versión más reciente). En este caso, se utiliza como ejemplo el ajuste con Windows Media Player en Windows 7.

### ■ Si se utiliza Windows Media Player 12

**1** Inicie Windows Media Player 12 en el PC.

**2** Seleccione “Stream” y luego “Turn on media streaming...”.

Aparecerá la ventana de panel de control del PC.

(Ejemplo de versión en inglés)

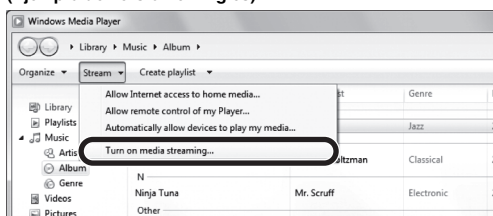

**3** Haga clic en “Turn on media streaming”.

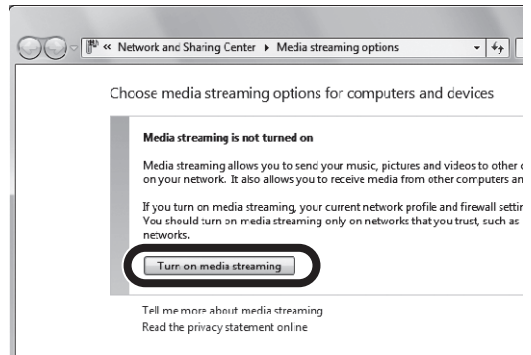

**4** Seleccione “Allowed” en la lista desplegable situada junto al nombre de modelo de la unidad.

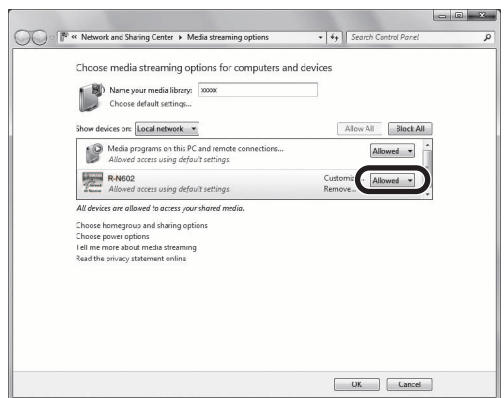

**5** Haga clic en “OK” para salir.

### ■ Si se utiliza Windows Media Player 11

**1** Inicie Windows Media Player 11 en el PC.

**2** Seleccione “Library” y luego “Media Sharing”.

**3** Active la casilla “Share my media to”, seleccione el icono de la unidad y haga clic en “Allow”.

**4** Haga clic en “OK” para salir.

### ■ Si se utiliza un PC o NAS con otro software de servidor DLNA instalado

Consulte el manual de instrucciones del dispositivo o software y configure el uso compartido de medios.

## Reproducción de contenidos musicales del PC

Realice el procedimiento siguiente para controlar el contenido de música del PC e iniciar la reproducción.

### Nota

Se mostrará “\_” (guión bajo) para los caracteres que no admite la unidad.

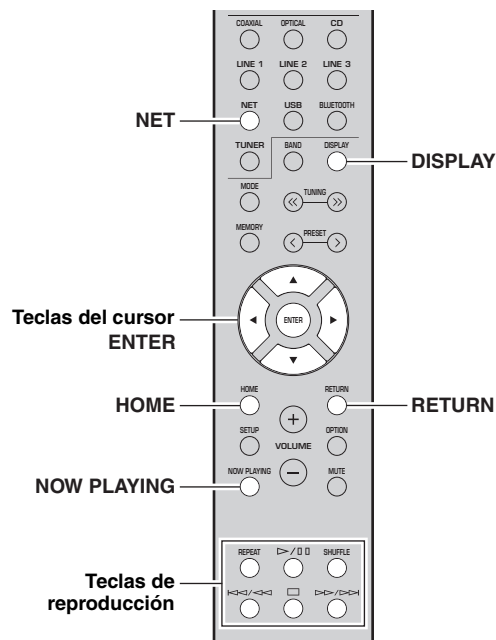

- Puede registrar la canción en reproducción actual como una presintonía (pág. 43).
- Si pulsa DISPLAY repetidamente, puede alternar la información de reproducción en el visor delantero (pág. 20).

Utilice las siguientes teclas del mando a distancia para controlar la reproducción.

Teclas	Función
<b>Teclas del cursor</b>	Seleccione un archivo de música o carpeta.
<b>ENTER</b>	Inicia la reproducción si se pulsa con un contenido seleccionado. Baja un nivel si se pulsa con una carpeta seleccionada.
<b>RETURN</b>	Sube un nivel.
<b>Teclas de reproducción</b>	Detiene/reanuda la reproducción.
	Detiene la reproducción.
	/  Salta hacia delante o atrás.
	/  Salta hacia delante o atrás.
<b>HOME</b>	Muestra el directorio raíz del servidor de música.
<b>NOW PLAYING</b>	Muestra información sobre la canción que se está reproduciendo.



También puede usar un Digital Media Controller (DMC) compatible con DLNA para controlar la reproducción. Para obtener más información, consulte “DMC Control” (pág. 46) en el menú “SETUP”.

- 1 Pulse NET varias veces para seleccionar “Server” como fuente de entrada.



- 2 Utilice las teclas del cursor (▲ / ▼) para seleccionar un servidor de música y pulse ENTER.

- 3 Utilice las teclas del cursor para seleccionar un elemento y pulse ENTER.

Si hay una canción seleccionada, empieza la reproducción y se muestra la información de reproducción.



- Si en el PC se está reproduciendo un archivo de música seleccionado desde la unidad, se muestra la información de reproducción.

### ■ Ajustes de repetición/reproducción aleatoria

Puede configurar la reproducción aleatoria o la repetición del contenido de música del PC.

- 1 Si la fuente de entrada es “Server”, pulse REPEAT o SHUFFLE repetidamente en la tecla de reproducción para seleccionar el método de reproducción.

Teclas de reproducción	Ajuste	Función
<b>REPEAT</b>	Off	Desactiva la función de repetición.
	One	Reproduce la canción actual repetidamente.
	All	Reproduce todas las canciones del álbum (carpeta) actual repetidamente.
<b>SHUFFLE</b>	Off	Desactiva la función de reproducción aleatoria.
	On	Reproduce las canciones del álbum (carpeta) actual en orden aleatorio.

# Escucha de radio de Internet

También puede escuchar emisoras de radio de Internet de todo el mundo.

## Notas

- Para usar esta función, la unidad debe estar conectada a Internet (pág. 13). Puede comprobar si los parámetros de red (por ejemplo, la dirección IP) están correctamente asignados a la unidad en “Information” (pág. 46) en el menú “SETUP”.
- Es posible que no pueda recibir algunas emisoras de radio de Internet.
- La unidad utiliza el servicio de base de datos de emisoras de radio de Internet vTuner.
- Este servicio puede suspenderse sin previo aviso.

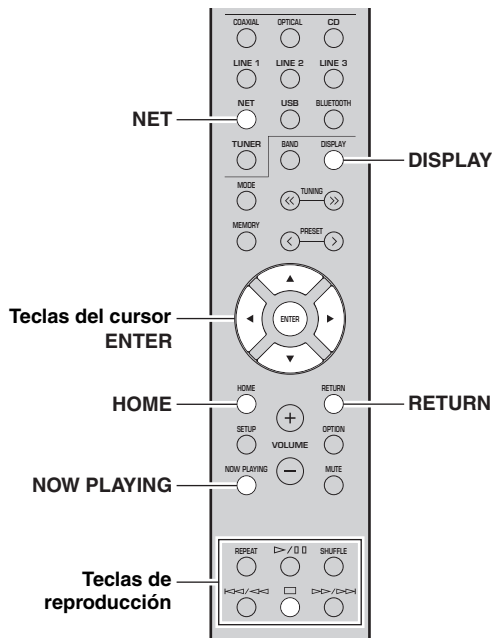

## 1 Pulse NET varias veces para seleccionar “NetRadio” como fuente de entrada.

La lista de emisoras aparece en el visor delantero.



## 2 Utilice las teclas del cursor para seleccionar un elemento y pulse ENTER.

Si hay una emisora de radio de Internet seleccionada, empieza la reproducción y se muestra la información de reproducción.



Utilice las siguientes teclas del mando a distancia para controlar la reproducción.

Teclas		Función
<b>Teclas del cursor</b>		Seleccione la emisora de radio de Internet o la categoría, como por ejemplo el género.
<b>ENTER</b>		Inicia la reproducción si se pulsa con una emisora de radio de Internet seleccionada. Baja un nivel si se pulsa con una categoría seleccionada.
<b>RETURN</b>		Sube un nivel.
<b>Teclas de reproducción</b>		Detiene la reproducción.
<b>HOME</b>		Muestra las categorías superiores si se pulsa durante la reproducción.
<b>NOW PLAYING</b>		Muestra la información de reproducción para la emisora de radio de Internet.



- Puede registrar la emisora en reproducción actual como una presintonía (pág. 43).
- Si pulsa DISPLAY repetidamente, puede alternar la información de reproducción en el visor delantero (pág. 20).
- Es posible que alguna información no esté disponible dependiendo de la emisora.

## Registro de emisoras de radio de Internet favoritas (Bookmarks)

Al registrar sus emisoras de radio de Internet favoritas como “Bookmarks”, puede acceder a ellas rápidamente desde la carpeta “Bookmarks” en el visor delantero.

### 1 Seleccione cualquier emisora de radio de Internet en la unidad.

Esta operación es necesaria para registrar la emisora de radio por primera vez.

### 2 Compruebe el ID de vTuner de la unidad.

Puede encontrar el ID de vTuner en “Information” (pág. 46) en el menú “SETUP”.

### 3 Acceda al sitio web de vTuner (<http://yradio.vtuner.com/>) con el navegador de Internet del PC e introduzca el ID de vTuner.

Puede cambiar el idioma.



Introduzca el ID de vTuner en esta área.



Para utilizar esta función, debe crear su cuenta personal. Cree la cuenta utilizando su dirección de correo electrónico.

### 4 Registre sus emisoras de radio favoritas.

Haga clic en el icono “Add” (♥+) situado junto al nombre de la emisora.



Para eliminar la emisora de la carpeta “Bookmarks”, seleccione “Bookmarks” en la pantalla de inicio y haga clic en el icono “Remove” (♥-) situado junto al nombre de la emisora.

# Reproducción de música con AirPlay

La función AirPlay le permite reproducir música de iPhone/iPad/iPod touch/iTunes en la unidad a través de la red.



## Notas

- En esta sección se hace referencia a todos los “iPhone”, “iPad” y “iPod touch” como “iPod”.
- Para utilizar esta función, la unidad y el PC o el iPod deben estar conectados al mismo enrutador (pág. 13). Puede comprobar si los parámetros de red (por ejemplo, la dirección IP) están correctamente asignados a la unidad en “Information” (pág. 46) en el menú “SETUP”.

AirPlay funciona con los iPhone, iPad y iPod touch con iOS 4.3.3 o posterior, Mac con OS X Mountain Lion o posterior, y PC con iTunes 10.2.2 o posterior. (desde junio de 2016)

## Reproducción de contenidos musicales de iPod/iTunes

Realice el procedimiento siguiente para reproducir el contenido musical de iPod/iTunes en la unidad.

### 1 Encienda la unidad e inicie iTunes en el PC o muestre la pantalla de reproducción en el iPod.

Si iPod/iTunes reconoce la unidad, aparece el icono AirPlay ( ).



Para los iPod con iOS 7/iOS 8/iOS 9, el icono AirPlay se muestra en Control Center. Para acceder a Control Center, deslice el dedo hacia arriba desde la parte inferior de la pantalla.

iTunes (ejemplo)



iOS 7/iOS 8/iOS 9 (ejemplo)



## Nota

Si el icono no aparece, compruebe si la unidad y el PC/iPod están correctamente conectados al enrutador.

### 2 En iPod/iTunes, haga clic en (toque) el icono AirPlay y seleccione la unidad (nombre de red de la unidad) como dispositivo de salida de audio.

iTunes (ejemplo)

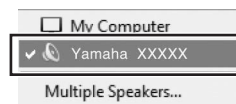

iPod (ejemplo)



Nombre de red de la unidad

### 3 Seleccione una canción e inicie la reproducción.

La unidad selecciona automáticamente “AirPlay” como fuente de entrada e inicia la reproducción. La información de reproducción aparece en el visor delantero.



- Si pulsa DISPLAY repetidamente, puede alternar la información de reproducción en el visor delantero (pág. 20).
- Puede encender automáticamente la unidad cuando comience la reproducción en iTunes o el iPod ajustando “Standby (Network Standby)” (pág. 47) en el menú “SETUP” en “On”.
- Puede editar el nombre de red (el nombre de la unidad en la red) mostrado en iPod/iTunes en “Network Name” (pág. 47) en el menú “SETUP”.
- Puede ajustar el volumen de la unidad desde iPod/iTunes durante la reproducción.

## PRECAUCIÓN

Cuando se utilizan los controles de iPod/iTunes para ajustar el volumen, el volumen puede estar más alto de lo normal. Esto podría causar daños en la unidad o en los altavoces. Si el volumen aumenta repentinamente durante la reproducción, detenga inmediatamente la reproducción en iPod/iTunes.

Utilice las siguientes teclas del mando a distancia para controlar la reproducción.

Teclas	Funciones
	Detiene/reanuda la reproducción.
	Detiene la reproducción.
	Salta hacia delante o atrás.
<b>REPEAT</b>	Cambia los ajustes de repetición.
<b>SHUFFLE</b>	Cambia los ajustes de reproducción aleatoria.

# Reproducción de música guardada en un dispositivo de almacenamiento USB

En la unidad puede reproducir los archivos de música guardados en un dispositivo de almacenamiento USB. Consulte los manuales de instrucciones del dispositivo de almacenamiento USB para obtener más información.

## Notas

- No conecte dispositivos que no sean de almacenamiento masivo USB (como cargadores USB o nodos USB), PC, lectores de tarjetas, un HDD externo, etc.
- Algunas funciones pueden no ser compatibles, dependiendo del modelo o del fabricante del dispositivo de almacenamiento USB.
- Consulte página 57 para obtener información acerca de los formatos de archivo admitidos.

## Conexión de un dispositivo de almacenamiento USB

### 1 Conecte el dispositivo de almacenamiento USB a la toma USB.

Esta unidad (parte delantera)

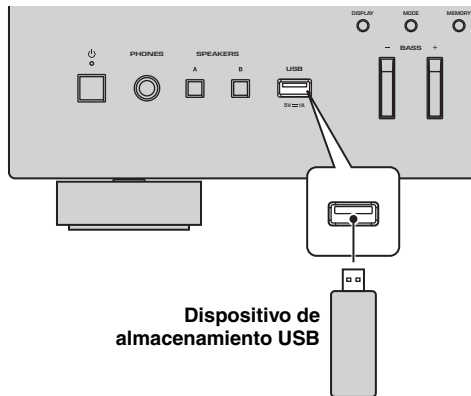

Dispositivo de almacenamiento USB



Si el dispositivo de almacenamiento USB contiene muchos archivos, podrían tardar un rato en cargarse. En ese caso, en el visor delantero se muestra "Loading...".

## Notas

- Desconecte el dispositivo de almacenamiento USB de la toma USB cuando no lo esté utilizando.
- Detenga la reproducción del dispositivo de almacenamiento USB antes de proceder a desconectarlo de la toma USB.
- No puede conectar el PC a la toma USB de la unidad.

## Reproducción del contenido del dispositivo de almacenamiento USB

Realice el procedimiento siguiente para controlar el dispositivo de almacenamiento USB e iniciar la reproducción.

## Nota

Se mostrará “\_” (guión bajo) para los caracteres que no admite la unidad.

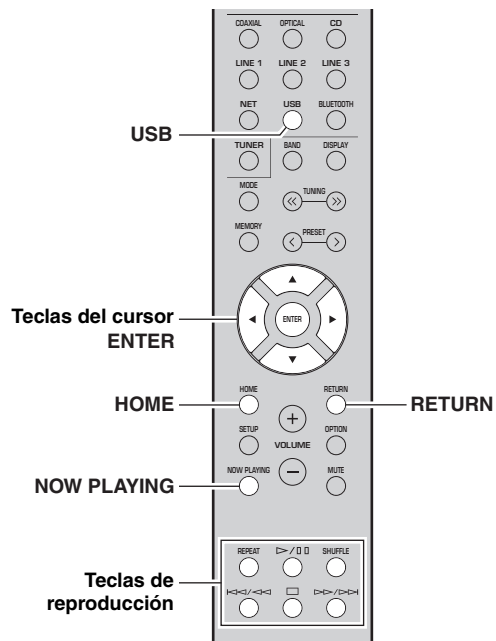

### 1 Pulse USB para seleccionar “USB” como fuente de entrada.



## 2 Utilice las teclas del cursor para seleccionar un elemento y pulse ENTER.

Si hay una canción seleccionada, empieza la reproducción y se muestra la información de reproducción.



- Puede registrar la canción en reproducción actual como una presintonía (pág. 43).
- Si pulsa DISPLAY repetidamente, puede alternar la información de reproducción en el visor delantero (pág. 20).

Utilice las siguientes teclas del mando a distancia para controlar la reproducción.

Teclas	Función
<b>Teclas del cursor</b>	Seleccione un archivo de música o carpeta.
<b>ENTER</b>	Inicia la reproducción si se pulsa con un archivo de música seleccionado. Baja un nivel si se pulsa con una carpeta seleccionada.
<b>RETURN</b>	Sube un nivel.
<b>Teclas de reproducción</b>	Detiene/reanuda la reproducción.
	Detiene la reproducción.
	Salta hacia delante o atrás.
	Salta hacia delante o atrás.
<b>HOME</b>	Muestra el directorio raíz del dispositivo USB.
<b>NOW PLAYING</b>	Muestra información sobre la canción que se está reproduciendo.

## ■ Ajustes de repetición/reproducción aleatoria

Puede configurar los ajustes de reproducción aleatoria o repetición para la reproducción de contenido del dispositivo de almacenamiento USB.

### 1 Si la fuente de entrada es “USB”, pulse REPEAT o SHUFFLE repetidamente en las teclas de reproducción para seleccionar el método de reproducción.

Teclas de reproducción	Ajuste	Función
<b>REPEAT</b>	Off	Desactiva la función de repetición.
	One	Reproduce la canción actual repetidamente.
	All	Reproduce todas las canciones del álbum (carpeta) actual repetidamente.
<b>SHUFFLE</b>	Off	Desactiva la función de reproducción aleatoria.
	On	Reproduce las canciones del álbum (carpeta) actual en orden aleatorio.



# Registro de la canción/emisora en reproducción actual (función de presintonía)

Al seleccionar una fuente de red o USB como la fuente de entrada, puede registrar la canción o emisora de transmisión en reproducción actual como una presintonía. Puede programar un máximo de 40 de dichas presintonías. Así podrá recuperar fácilmente cualquier canción/emisora presintonizada seleccionando su número de presintonía.

Las fuentes de entrada siguientes se pueden ajustar como presintonías.  
Server, Net Radio, USB y servicios de transmisión.

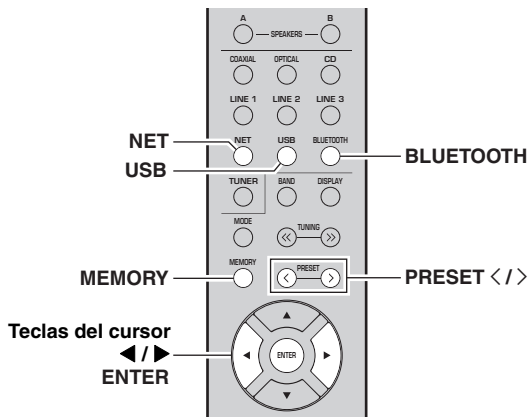

## Recuperación de una presintonía

- 1 Seleccione NET, BLUETOOTH o USB como la fuente de entrada.
- 2 Pulse PRESET </> para seleccionar un número de presintonía.
- 3 Pulse ENTER para recuperar la presintonía.



- Unos segundos después de seleccionar el número de presintonía, se iniciará la reproducción de la presintonía seleccionada.
- Para cancelar la recuperación de la presintonía, pulse RETURN.
- La aplicación MusicCast CONTROLLER (pág. 3) le permite ver una lista de los contenidos registrados (títulos de canciones, emisoras de radio) y escucharlos.

## Registro de una presintonía

- 1 Reproduzca una canción o emisora de transmisión que desee registrar.

- 2 Mantenga pulsado MEMORY más de 3 segundos.

La primera vez que registre una canción/emisora, se le pedirá que registre la canción/emisora seleccionada en el número de presintonía "01". También se le pedirá que registre cada canción/emisora adicional que seleccione en el siguiente número de presintonía disponible.



Número de presintonía



Para seleccionar un número de presintonía para el registro, pulse PRESET </> o las teclas del cursor (◀▶).

- 3 Vuelva a pulsar MEMORY para registrar la presintonía.



Para cancelar el registro, pulse RETURN.

# Configuración de ajustes de reproducción de diferentes fuentes de reproducción (menú OPTION)

Puede configurar ajustes de reproducción independientes para diferentes fuentes de reproducción. Este menú permite configurar con facilidad ajustes durante la reproducción.

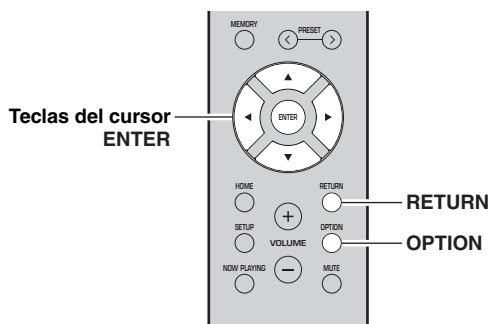

Elemento	Función	Página
<b>Tune Aid*1</b>	Comprueba la intensidad de recepción de cada emisora de DAB.	33
<b>TrafficProgram*2</b>	Busca automáticamente una emisora de información de tráfico.	25
<b>Vol.Interlock</b>	Activa/desactiva los controles de volumen desde iTunes/iPod a través de AirPlay.	44

\*1 Solo para el modelo R-N402D

\*2 Solo para los modelos R-N402 para Reino Unido y Europa

## 1 Pulse OPTION.



## 2 Utilice las teclas del cursor para seleccionar un elemento y pulse ENTER.



Para volver al estado anterior durante operaciones del menú, pulse RETURN.

## 3 Utilice las teclas del cursor (◀/▶) para seleccionar un ajuste.

## 4 Para salir del menú, pulse OPTION.

### Elementos del menú OPTION



Los elementos disponibles varían según la fuente de entrada seleccionada.

Elemento	Función	Página
<b>Volume Trim</b>	Corrige las diferencias de volumen entre las fuentes de entrada.	44
<b>Signal Info.</b>	Muestra información sobre la señal de audio.	44
<b>Auto Preset</b>	Registra automáticamente las emisoras de FM con señales intensas como presintonías.	22, 26
<b>Clear Preset</b>	Borra las emisoras de radio registradas en los números de presintonía.	24, 28, 32
<b>Initiate Scan*1</b>	Realiza un barrido inicial para la recepción de radio de DAB.	30

### ■ Volume Trim

Corrige las diferencias de volumen entre las fuentes de entrada. Si le molestan las diferencias de volumen al cambiar de fuente de entrada, use esta función para que no se produzcan.



Este ajuste se aplica a cada fuente de entrada por separado.

### Gama de ajustes

De -10 a +10 (incrementos de 1,0)

### Predeterminado

0,0

### ■ Signal Info.

Muestra información sobre la señal de audio.

### Opciones

<b>FORMAT</b>	Formato de audio de la señal de entrada
<b>SAMPLING</b>	Número de muestras por segundo de la señal digital de entrada



Para alternar la información en el visor delantero, pulse las teclas del cursor (▲/▼) repetidamente.

### ■ Vol.Interlock (Volume interlock)

Activa/desactiva los controles de volumen desde iTunes/iPod a través de AirPlay.

### Ajustes

<b>Off</b>	Desactiva los controles de volumen desde iTunes/iPod.
<b>Ltd (predeterminado)</b>	Activa los controles de volumen desde iTunes/iPod en el rango limitado (de 1 a 60 y silencio).
<b>Full</b>	Activa los controles de volumen desde iTunes/iPod en el rango completo.

# Configuración de varias funciones (menú SETUP)

Puede configurar las distintas funciones de la unidad.

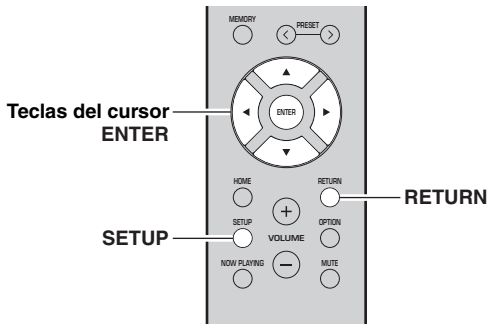

## 1 Pulse SETUP.



## 2 Utilice las teclas del cursor (▲ / ▼) para seleccionar un menú.



## 3 Pulse ENTER.



## 4 Utilice las teclas del cursor (◀ / ▶) para seleccionar un ajuste y pulse ENTER.



Para volver al estado anterior durante operaciones del menú, pulse RETURN.

## 5 Salga del menú pulsando SETUP.

## Elementos del menú SETUP

Elemento de menú		Función	Página
Network	Connection	Selecciona el método de conexión de red.	46
	Information	Muestra la información de red sobre la unidad.	46
	IP Address	Configura los parámetros de red (como, por ejemplo, la dirección IP).	46
	DMC Control	Selecciona si se permite que un Digital Media Controller (DMC) compatible con DLNA controle la reproducción.	46
	Standby (Network Standby)	Selecciona si se activa/desactiva la función que enciende la unidad desde otros dispositivos de red.	47
	Network Name	Edita el nombre de red (el nombre de la unidad en la red) mostrado en otros dispositivos de red.	47
	Update (Network Update)	Actualiza el firmware a través de Internet.	47
Bluetooth	On/Off	Activa o desactiva las funciones <i>Bluetooth</i> .	47
	Standby (Bluetooth Standby)	Selecciona si se activa/desactiva la función que enciende la unidad desde dispositivos <i>Bluetooth</i> ( <i>Bluetooth</i> en espera).	47
	Audio Receive	Recibe datos de audio desde el dispositivo <i>Bluetooth</i> .	47
Balance		Ajusta el balance de salida de sonido de los altavoces izquierdo y derecho para compensar el desequilibrio del sonido.	48
Max Volume		Ajusta el volumen máximo para evitar un volumen excesivamente alto.	48
Initial Volume		Ajusta el volumen inicial para cuando se encienda este receptor.	48
AutoPowerStby (Auto Power Standby)	On/Off	Activa/desactiva la función de espera automática.	48

## Network

Configura los ajustes de la red.

### ■ Connection

Selecciona el método de conexión de red.

<b>Wired</b>	Seleccione esta opción cuando desee conectar la unidad a una red con un cable de red disponible en el mercado (pág. 13).
<b>Wireless</b>	Seleccione esta opción cuando desee conectar la unidad a una red a través de un enrutador inalámbrico o punto de acceso (pág. 15, 16, 17).
<b>W.Direct (Wireless Direct)</b>	Seleccione esta opción cuando desee conectar un dispositivo móvil directamente a la unidad. Para ver información detallada sobre los ajustes, consulte "Conexión de un dispositivo móvil directamente a la unidad (Wireless Direct)" (pág. 18).
<b>Extend</b>	Muestra el método de conexión de la red MusicCast.

### ■ Information

Muestra la información de red sobre la unidad.

<b>NEW FW</b>	Aparece si hay disponible una actualización para el firmware de esta unidad (pág. 51).
<b>STATUS</b>	Estado de conexión de la red.
<b>MC NET</b>	Estado de la red MusicCast. Si aparece "Ready", puede utilizar la aplicación MusicCast CONTROLLER.
<b>MAC</b>	Muestra la dirección MAC de la unidad. La dirección MAC variará en función del método de conexión (conexión LAN por cable o conexión LAN/Wireless Direct inalámbrica).
<b>SSID</b>	(Cuando se utiliza la conexión LAN inalámbrica o Wireless Direct). SSID de esta unidad en la red inalámbrica.
<b>IP</b>	Dirección IP
<b>SUBNET</b>	Máscara de red secundaria
<b>GATEWAY</b>	Dirección IP de la puerta predeterminada
<b>DNS P</b>	Dirección IP del servidor DNS primario
<b>DNS S</b>	Dirección IP del servidor DNS secundario
<b>VTUNER</b>	ID de la radio de Internet (vTuner)

### ■ IP Address

Configura los parámetros de red (como, por ejemplo, la dirección IP).

#### DHCP

Selecciona si se utiliza un servidor DHCP.

<b>Off</b>	No utiliza un servidor DHCP. Configure manualmente los parámetros de red. Para conocer más detalles, consulte "Ajustes manuales de red" a continuación.
<b>On (predeterminado)</b>	Utiliza un servidor DHCP para obtener automáticamente los parámetros de red de la unidad (como la dirección IP).

#### Ajustes manuales de red

##### 1 Ajuste "DHCP" en "Off".

##### 2 Utilice las teclas del cursor (▲ / ▼) para seleccionar un tipo de parámetro.

<b>IP</b>	Especifica una dirección IP.
<b>SUBNET</b>	Especifica una máscara de red secundaria.
<b>GATEWAY</b>	Especifica la dirección IP de la puerta predeterminada.
<b>DNS P</b>	Especifica la dirección IP del servidor DNS primario.
<b>DNS S</b>	Especifica la dirección IP del servidor DNS secundario.

##### 3 Utilice las teclas del cursor (◀ / ▶) para seleccionar la posición de edición.



(Ejemplo: ajuste de la dirección IP)

Utilice las teclas del cursor (◀ / ▶) para alternar entre segmentos (Address1, Address2...) de la dirección.

##### 4 Utilice las teclas del cursor (▲ / ▼) para cambiar un valor.

##### 5 Para salir del menú, pulse SETUP.

### ■ DMC Control

Selecciona si se permite que un Digital Media Controller (DMC) compatible con DLNA controle la reproducción.

<b>Disable</b>	No permite que un DMC controle la reproducción.
<b>Enable (predeterminado)</b>	Permite que un DMC controle la reproducción.



Un Digital Media Controller (DMC) es un dispositivo que puede controlar otros dispositivos de red a través de ésta. Cuando esta función está activada, se puede controlar la reproducción de la unidad desde los DMC (como Windows Media Player 12) en la misma red.

## ■ Standby (Network Standby)

Selecciona si la unidad se puede encender desde otros dispositivos de red (red en espera).

<b>Off</b>	Desactiva la función de red en espera.
<b>On</b>	Activa la función de red en espera. (La unidad consume más potencia que cuando está seleccionado "Off").
<b>Auto (predeterminado)</b>	Activa la función de red en espera. La unidad se ajusta en el modo de ahorro energético ocho horas después de desconectarse de la red.

## ■ Network Name

Edita el nombre de red (el nombre de la unidad en la red) mostrado en otros dispositivos de red.

### 1 Selecciona "Network Name".

Para obtener información sobre la selección de una opción de menú, consulte los pasos descritos en la página 45.

R-N402 (ejemplo)



### 2 Pulse ENTER para acceder a la pantalla de edición de nombre.

R-N402 (ejemplo)



### 3 Utilice las teclas del cursor (▲ / ▼) para seleccionar un carácter y (◀ / ▶) para mover la posición de edición.

Puede introducir o eliminar un carácter pulsando PRESET > (introducir) o PRESET < (eliminar).

### 4 Para confirmar el nombre nuevo, pulse ENTER.

### 5 Para salir del menú, pulse SETUP.

## ■ Update (Network Update)

Actualiza el firmware a través de la red.

<b>Perform Update</b>	Inicia el proceso para actualizar el firmware de la unidad. Para obtener más información, consulte "Actualización del firmware de la unidad a través de la red" (pág. 51).
<b>Version</b>	Muestra la versión del firmware instalado en la unidad.
<b>ID</b>	Muestra el número de ID del sistema.

## Bluetooth

Configura los ajustes de *Bluetooth*.

### ■ On/Off

Activa o desactiva la función *Bluetooth* (pág. 34).

<b>Off</b>	Desactiva la función <i>Bluetooth</i> .
<b>On (predeterminado)</b>	Activa la función <i>Bluetooth</i> . Justo después de seleccionar "On", la salida de la fuente de red se pone en pausa.

### ■ Standby (Bluetooth Standby)

Selecciona si se activa/desactiva la función que enciende la unidad desde dispositivos *Bluetooth* (*Bluetooth* en espera). Si esta función se ajusta en "On", la unidad se enciende automáticamente cuando se realiza una operación de conexión en el dispositivo *Bluetooth*.

<b>Off</b>	Desactiva la función de <i>Bluetooth</i> en espera.
<b>On (predeterminado)</b>	Activa la función de <i>Bluetooth</i> en espera. (La unidad consume más potencia que cuando está seleccionado "Off").



Este ajuste no está disponible cuando "Standby (Network Standby)" (pág. 47) está ajustado en "Off".

### ■ Audio Receive

Recibe datos de audio desde el dispositivo *Bluetooth*.

<b>Disconnect</b>	Desconecta el dispositivo <i>Bluetooth</i> conectado. Para desconectar el dispositivo <i>Bluetooth</i> , pulse ENTER.
-------------------	---

## **Balance**

Ajuste del balance de salida de sonido de los altavoces izquierdo y derecho para compensar el desequilibrio del sonido provocado por la posición de los altavoces o por las condiciones de escucha de la habitación.

### **Gama de ajustes**

De L+10 a R+10

## **Max Volume**

Ajusta el volumen máximo para evitar un volumen excesivamente alto.

### **Gama de ajustes**

De 1 a 99 (incrementos de 1 paso), Max

### **Predeterminado**

Max

## **InitialVolume**

Ajusta el volumen inicial cuando se encienda el receptor.

### **Gama de ajustes**

Off, Mute, de 1 a 99 (incrementos de 1 paso), Max

### **Predeterminado**

Off

## **AutoPowerStby (Auto Power Standby)**

Activa/desactiva la función de espera automática. Si no utiliza la unidad durante el tiempo especificado, ésta entrará automáticamente en modo de espera.

<b>Off</b>	No pone la unidad en modo de espera automáticamente.
<b>On</b>	Ajusta la unidad automáticamente en el modo de espera. Con NET, BLUETOOTH o USB seleccionado como la fuente de entrada, la unidad cambiará al modo de espera si la fuente de seleccionada no se reproduce durante 20 minutos. Para todas las fuentes de entrada, la unidad cambiará al modo de espera si no se utiliza durante 8 horas.

### **Predeterminado**

Modelos para Reino Unido y Europa: On

Otros modelos: Off



Justo antes de que la unidad pase al modo de espera, aparece "AutoPowerStby" en el visor delantero y comienza la cuenta atrás.

# Configuración de los ajustes del sistema (menú ADVANCED SETUP)

Configure los ajustes de sistema de la unidad mientras visualiza el visor delantero.

**1** Pulse  $\phi$  (alimentación) en el panel delantero para apagar la unidad.

**2** Mientras mantiene pulsado RETURN en el panel delantero, pulse  $\phi$  (alimentación).

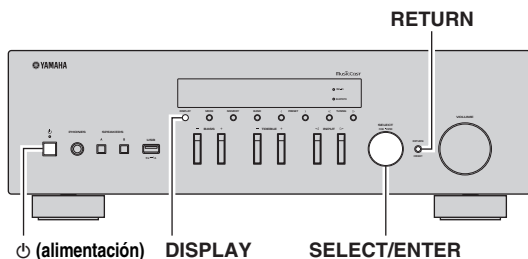

**3** Gire SELECT/ENTER para seleccionar un elemento.

**4** Pulse SELECT/ENTER para seleccionar un ajuste.

**5** Pulse  $\phi$  (alimentación) para apagar y volver a encender la unidad.

Los nuevos ajustes tendrán efecto.

## Elementos del menú ADVANCED SETUP

Elemento	Función	Página
REMOTE ID	Selecciona el ID de mando a distancia de la unidad.	49
TU*	Ajusta el paso de frecuencia del sintonizador.	49
INIT	Restablece los ajustes predeterminados.	49
UPDATE	Actualiza el firmware.	50
VERSION	Comprueba la versión del firmware instalado actualmente en la unidad.	50

\* Solo para modelos para Asia; Brasil y generales

## Selección del ID de mando a distancia (REMOTE ID)

Si se utilizan varios receptores en la misma habitación, ajuste el ID de mando a distancia de esta unidad en ID1 (y ajuste el otro receptor en un valor distinto de ID1) para evitar interferencias de otros mandos a distancia.

### Ajustes

ID1 (predeterminado), AUTO



El mando a distancia de algunos reproductores de CD de Yamaha le permite encender o apagar la alimentación de esta unidad.

## Ajuste del paso de frecuencia del sintonizador (TU)

Selecciona el tamaño de paso para localizar frecuencias de sintonizador.

### Ajustes

FM100/AM10, FM50/AM9 (predeterminado)

## Restablecimiento de los ajustes predeterminados (INIT)

Restablece los ajustes predeterminados para la unidad.

### Opciones

<b>CANCEL (predeterminado)</b>	No realiza una inicialización.
<b>NETWORK</b>	Inicializa todos los ajustes de red, Bluetooth y USB. Si inicializa la unidad, se borrarán todas las presintonías para las fuentes de entrada de red y USB (pág. 43).
<b>ALL</b>	Restablece los ajustes predeterminados para la unidad.

## Actualización del firmware (UPDATE)

Se lanzará nuevo firmware con funciones adicionales o mejoras de productos, según sea necesario. Si la unidad está conectada a Internet, puede descargar el firmware a través de la red. Para conocer más detalles, consulte la información que se suministra con las actualizaciones.

### ■ Procedimiento de actualización del firmware

No realice este procedimiento a menos que sea necesario actualizar el firmware. Asimismo, asegúrese de leer la información que se suministra con las actualizaciones antes de actualizar el firmware.

- 1 Pulse SELECT/ENTER repetidamente para seleccionar “USB” o “NETWORK” y luego pulse DISPLAY para iniciar la actualización del firmware.**

#### Opciones

<b>USB</b>	Actualiza el firmware por medio de un dispositivo de memoria USB.
<b>NETWORK</b>	Actualiza el firmware a través de Internet.



También puede actualizar el firmware de la unidad siguiendo el procedimiento que se describe en “Actualización del firmware de la unidad a través de la red” (pág. 51).

## Comprobación de la versión del firmware (VERSION)

Compruebe la versión del firmware instalado actualmente en la unidad.



- También puede comprobar la versión del firmware en “Update (Network Update)” (pág. 47) en el menú “SETUP”.
- Pueden transcurrir unos instantes hasta que aparezca la versión del firmware.



# Actualización del firmware de la unidad a través de la red

Se lanzará nuevo firmware con funciones adicionales o mejoras de productos, según sea necesario. Si la unidad está conectada a Internet, puede descargar el firmware a través de la red y actualizarlo.

## Notas

- No utilice la unidad ni desconecte el cable de alimentación o el cable de red durante la actualización del firmware. La actualización de firmware tarda unos 20 minutos o más (dependiendo de la velocidad de conexión de Internet).
- Si la unidad está conectada a la red inalámbrica a través de un adaptador de red inalámbrica, es posible que no se pueda actualizar la red dependiendo del estado de la conexión inalámbrica. En este caso, actualice el firmware utilizando el dispositivo de memoria USB (pág. 50).



También puede actualizar el firmware utilizando el dispositivo de memoria USB desde el menú “ADVANCED SETUP” (pág. 50).

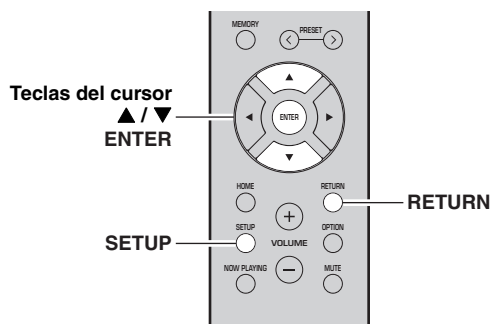

**1** Pulse **SETUP**.

**2** Utilice las teclas del cursor (**▲ / ▼**) para seleccionar “Network” y pulse **ENTER**.

**3** Utilice las teclas del cursor (**▲ / ▼**) para seleccionar “Information” y pulse **ENTER**.

Si hay disponible un firmware más reciente, aparecerá “NEW FW Available” en el visor delantero.



**4** Pulse **RETURN** para volver al estado anterior.

**5** Utilice las teclas del cursor (**▲ / ▼**) para seleccionar “Update” y pulse **ENTER**.



**6** Para iniciar la actualización del firmware, pulse **ENTER**.

La unidad se reinicia y la actualización del firmware comienza.



Para cancelar la operación sin actualizar el firmware, pulse **SETUP**.

**7** Si aparece “UPDATE SUCCESS” en el visor delantero, pulse **⏻** (alimentación) en el panel delantero.

Ha finalizado la actualización del firmware.

■ **Notificación de nueva actualización de firmware**

Cuando haya un nuevo firmware disponible, se mostrará “NEW FW Update” durante unos segundos al encender la unidad.



Para actualizar el firmware de la unidad, pulse **ENTER** (tal como se describe en el paso 6 anterior) mientras se muestra esta notificación y, a continuación, prosiga con el paso 7.

# Resolución de problemas

Consulte el siguiente cuadro cuando esta unidad no funcione bien. Si el problema que tiene no aparece en la lista a continuación, o si las instrucciones no le sirven de ayuda, ajuste esta unidad en el modo de espera, desconecte el cable de alimentación y póngase en contacto con el centro de atención al cliente o distribuidor Yamaha autorizado más cercano.

## ■ General

Problema	Causa	Remedio	Vea la página
<b>El equipo no se enciende.</b>	Los circuitos de protección se han activado tres veces consecutivas. Si la unidad está en este estado, el indicador STANDBY/ON de la unidad parpadea cuando intenta activar la alimentación.	Como precaución de seguridad, la capacidad para activar la alimentación está desactivada. Póngase en contacto con su centro de atención al cliente o distribuidor Yamaha para solicitar una reparación.	—
	El cable de alimentación no está conectado o el conector no se ha insertado completamente.	Conecte el cable de alimentación firmemente.	—
	Los circuitos de protección se han activado al detectar un cortocircuito, etc.	Compruebe que los cables del altavoz no se tocan entre sí y vuelva a encender esta unidad.	10
	El microprocesador interno se ha bloqueado debido a una descarga eléctrica externa (como un rayo o electricidad estática excesiva) o a una caída de la tensión de la fuente de alimentación.	Apague la alimentación y vuelva a encenderla una vez transcurridos al menos 15 segundos. (Si el problema persiste, desconecte el cable de alimentación de la toma de CA y vuelva a enchufarlo).	—
<b>El equipo no se apaga.</b>	El microprocesador interno se ha bloqueado debido a una descarga eléctrica externa (como un rayo o electricidad estática excesiva) o a una caída de la tensión de la fuente de alimentación.	Apague la alimentación y vuelva a encenderla una vez transcurridos al menos 15 segundos. (Si el problema persiste, desconecte el cable de alimentación de la toma de CA y vuelva a enchufarlo).	—
<b>No se escucha sonido.</b>	Conexión incorrecta de cables de salida o de entrada.	Conecte los cables correctamente. Si el problema persiste, es posible que los cables estén defectuosos.	10
	No se ha seleccionado una fuente de entrada adecuada.	Seleccione una fuente de entrada adecuada con INPUT ◀/▶ en el panel delantero (o con una de las teclas selectoras de entrada del mando a distancia).	20
	Los interruptores SPEAKERS A/B no están ajustados correctamente.	Active la opción SPEAKERS A o SPEAKERS B correspondiente.	20
	Las conexiones de los altavoces no son seguras.	Asegure las conexiones.	10
	La salida se ha silenciado.	Desactive la función de silencio.	9
	El ajuste Max volume o Initial volume se ha ajustado demasiado bajo.	Compruebe los ajustes para "Max Volume" y "Initial Volume" en el menú "SETUP".	48
	El componente correspondiente a la fuente de entrada seleccionada está apagado o no se reproduce.	Encienda el componente y asegúrese de que se está reproduciendo.	—
	La salida de audio de un dispositivo conectado a una entrada de audio digital (tomas COAXIAL/OPTICAL) se ha configurado en un ajuste distinto de PCM.	Ajuste la salida de audio del dispositivo conectado en PCM.	—

Problema	Causa	Remedio	Vea la página
<b>El sonido desaparece de repente.</b>	Los circuitos de protección se han activado al detectar un cortocircuito, etc.	Ajuste la impedancia de los altavoces para que coincida con la de sus altavoces.	11
		Compruebe que los cables del altavoz no se tocan entre sí y vuelva a encender esta unidad.	11
	La unidad se ha calentado demasiado.	Asegúrese de que las aberturas en el panel superior no están bloqueadas.	—
	La función de espera automática ha apagado esta unidad.	Cambie la función de espera automática (“AutoPowerStby” en el menú “SETUP”) para desactivarla.	48
<b>Solo se escucha el altavoz de un lado.</b>	Conexión incorrecta de los cables.	Conecte los cables correctamente. Si el problema persiste, es posible que los cables estén defectuosos.	10
	Ajuste incorrecto del balance de altavoces.	Establezca el balance de los altavoces (“Balance” en el menú “SETUP”) en el ajuste apropiado.	48
<b>No hay graves ni sensación ambiental.</b>	Los cables + y – se han conectado al revés en el amplificador o en los altavoces.	Conecte los cables de los altavoces con la fase + y – correcta.	11
<b>Se oye un zumbido.</b>	Conexión incorrecta de los cables.	Conecte las tomas de audio con firmeza. Si el problema persiste, es posible que los cables estén defectuosos.	11
<b>El sonido se degrada al utilizar los auriculares conectados al reproductor de CD o a la pletina de cinta conectada a esta unidad.</b>	Se ha apagado la unidad o está en modo de espera.	Encienda esta unidad.	—

## ■ Mando a distancia

Problema	Causa	Remedio	Vea la página
<b>El mando a distancia no funciona correctamente.</b>	La distancia o el ángulo son incorrectos.	El mando a distancia tiene un alcance máximo de 6 m y una inclinación máxima de 30 grados con respecto al eje del panel delantero.	9
	El sensor del mando a distancia de la unidad está sometido a la luz solar directa o a iluminación intensa (lámpara fluorescente de tipo inverso, por ejemplo).	Coloque la unidad en otro lugar.	—
	Las pilas se están agotando.	Sustituya todas las pilas.	9

## ■ Recepción de FM

Problema	Causa	Remedio	Vea la página
<b>La recepción de FM estéreo tiene ruidos.</b>	Las características particulares de las emisiones de FM estéreo que se están recibiendo pueden causar este problema cuando el transmisor está muy lejos o la entrada de la antena es deficiente.	Verifique las conexiones de la antena. Intente utilizar una antena de FM direccional de alta calidad.	12
		Cambie a mono.	22, 26
<b>Hay distorsión y no se puede obtener una recepción nítida a pesar de utilizar una buena antena de FM.</b>	Hay interferencia de trayectorias múltiples.	Ajuste la posición de la antena para eliminar la interferencia de trayectorias múltiples.	—
<b>La emisora deseada no se puede sintonizar automáticamente.</b>	La señal es demasiado débil.	Intente utilizar una antena de FM direccional de alta calidad.	12
		Intente sintonizar manualmente.	22, 26
<b>Se muestra “No presets”.</b>	No hay ninguna emisora presintonizada registrada.	Registre las emisoras que desee escuchar como emisoras presintonizadas.	22, 26

## ■ Recepción de AM (R-N402)

Problema	Causa	Remedio	Vea la página
<b>La emisora deseada no se puede sintonizar automáticamente.</b>	La señal es débil o las conexiones de la antena están flojas.	Apriete las conexiones de la antena de AM y oriéntela para obtener la mejor recepción.	—
		Intente sintonizar manualmente.	22, 26
<b>Se oye un ruido continuo de siseo y crepitación.</b>	Los ruidos pueden deberse a relámpagos, fluorescentes, motores, termostatos y otros equipos eléctricos.	Utilice una antena exterior y un cable de tierra. Esto ayudará algo, pero será difícil eliminar todo el ruido.	—
<b>Hay ruidos de zumbidos y silbidos.</b>	Se está utilizando cerca un aparato de TV.	Separe esta unidad del TV.	—
<b>Se muestra “No presets”.</b>	No hay ninguna emisora presintonizada registrada.	Registre las emisoras que desee escuchar como emisoras presintonizadas.	22, 26

## ■ Recepción de DAB (R-N402D)

Problema	Causa	Remedio	Vea la página
<b>No se puede sintonizar ninguna emisora de DAB.</b>	No se han realizado las operaciones de barrido inicial.	Realice las operaciones de barrido inicial.	30
	No hay cobertura de DAB en su zona.	Consulte con su distribuidor o WorldDMB Online en “ <a href="http://www.worlddab.org">http://www.worlddab.org</a> ” para ver una lista de la cobertura de DAB en su zona.	—
	Las señales de DAB son demasiado débiles.	Cambie la altura, dirección o colocación de la antena.	12
Las operaciones de barrido inicial no se han realizado correctamente y aparece “Not Found” en la pantalla del panel delantero.	No hay cobertura de DAB en su zona.		Consulte con su distribuidor o WorldDMB Online en “ <a href="http://www.worlddab.org">http://www.worlddab.org</a> ” para ver una lista de la cobertura de DAB en su zona.
<b>La recepción de la emisora de DAB es débil.</b>	Las señales de DAB son demasiado débiles.	Cambie la altura, dirección o colocación de la antena.	12
<b>Hay interferencia de ruido (p. ej., silbidos, crujidos o fluctuaciones).</b>	Se debe recolocar la antena. Las señales de DAB son demasiado débiles.		
<b>La información de la emisora de DAB no aparece o no es precisa.</b>	Es posible que la emisora de DAB esté temporalmente fuera de servicio, o que el emisor de DAB no proporcione la información de la emisora de DAB.	Póngase en contacto con el emisor de DAB.	—

## ■ Bluetooth

Problema	Causa	Remedio	Vea la página
<b>No se puede establecer una conexión Bluetooth.</b>	La función <i>Bluetooth</i> de la unidad está desactivada.	Active la función <i>Bluetooth</i> en el menú "SETUP".	47
	Ya hay otro dispositivo <i>Bluetooth</i> conectado a la unidad.	Finalice la conexión <i>Bluetooth</i> actual y después establezca una nueva conexión.	35
	La unidad y el dispositivo <i>Bluetooth</i> están demasiado alejados.	Acerque el dispositivo <i>Bluetooth</i> a la unidad.	—
	Hay un dispositivo (como un horno microondas y una LAN inalámbrica) cercano que emite señales en la banda de frecuencia de 2,4 GHz.	Aleje la unidad de dichos dispositivos.	—
	El dispositivo <i>Bluetooth</i> no admite A2DP.	Utilice un dispositivo <i>Bluetooth</i> que admita A2DP.	—
	Debido a que esta unidad se ha emparejado con más de 20 dispositivos <i>Bluetooth</i> , se ha eliminado la información de emparejado.	Vuelva a intentar el emparejado. Esta unidad se puede emparejar con un total máximo de 20 dispositivos <i>Bluetooth</i> para la recepción y la transmisión. Al registrar el dispositivo 21, se elimina la información de emparejado utilizada con menos frecuencia.	34
<b>No se emite sonido, o el sonido se interrumpe durante la reproducción.</b>	El volumen del dispositivo <i>Bluetooth</i> se ha ajustado demasiado bajo.	Aumente el volumen del dispositivo <i>Bluetooth</i> .	—
	El dispositivo <i>Bluetooth</i> no se ha ajustado para enviar señales de audio a la unidad.	Cambie la salida de audio del dispositivo <i>Bluetooth</i> a la unidad.	—
	La conexión <i>Bluetooth</i> ha finalizado.	Vuelva a establecer una conexión <i>Bluetooth</i> entre el dispositivo <i>Bluetooth</i> y la unidad.	34
	La unidad y el dispositivo <i>Bluetooth</i> están demasiado alejados.	Acerque el dispositivo <i>Bluetooth</i> a la unidad.	—
	Hay un dispositivo (como un horno microondas y una LAN inalámbrica) cercano que emite señales en la banda de frecuencia de 2,4 GHz.	Aleje la unidad de dichos dispositivos.	—

## ■ USB y red

Problema	Causa	Remedio	Vea la página
<b>La unidad no detecta el dispositivo USB.</b>	El dispositivo USB no está conectado con seguridad a la toma USB.	Apague la unidad, vuelva a conectar el dispositivo USB y vuelva a encender la unidad.	—
	El sistema de archivos del dispositivo USB no es FAT16 o FAT32.	Utilice un dispositivo USB con formato FAT16 o FAT32.	—
<b>No se pueden ver las carpetas y archivos del dispositivo USB.</b>	Los datos del dispositivo USB están protegidos por el cifrado.	Utilice un dispositivo USB sin función de cifrado.	—
<b>La función de red no funciona.</b>	Los parámetros de red (dirección IP) no están bien configurados.	Active la función del servidor DHCP en su enrutador y ajuste "DHCP" en el menú "SETUP" en "On" en la unidad. Si desea configurar los parámetros de la red manualmente, asegúrese de que utiliza una dirección IP distinta de la que usan otros dispositivos conectados a su red.	46
<b>La unidad no se puede conectar a Internet a través de un enrutador inalámbrico (punto de acceso).</b>	El enrutador inalámbrico (punto de acceso) está desactivado.	Active el enrutador inalámbrico (punto de acceso).	—
	La unidad y el enrutador inalámbrico (punto de acceso) están demasiado alejados.	Coloque la unidad y el enrutador inalámbrico (punto de acceso) cerca entre sí.	—
	Existe un obstáculo entre la unidad y el enrutador inalámbrico (punto de acceso).	Mueva la unidad y el enrutador inalámbrico (punto de acceso) a una ubicación en la que no haya obstáculos entre ellos.	—
<b>No se encuentra la red inalámbrica.</b>	Los hornos de microondas y otros dispositivos inalámbricos de los alrededores pueden dificultar la comunicación inalámbrica.	Apague estos dispositivos.	—
	El acceso a la red está restringido por los ajustes de firewall del enrutador inalámbrico (punto de acceso).	Compruebe el ajuste de firewall del enrutador inalámbrico (punto de acceso).	—
<b>La unidad no detecta el PC.</b>	El ajuste de uso compartido de medios no es correcto.	Configure el ajuste de uso compartido y seleccione la unidad como dispositivo en el que se comparte contenido musical.	36
	Algunos programas de seguridad instalados en el PC bloquean el acceso de la unidad al PC.	Compruebe los ajustes del programa de seguridad instalado en el PC.	—
	La unidad y el PC no se encuentran en la misma red.	Compruebe las conexiones de red y los ajustes del enrutador y, a continuación, conecte la unidad y el PC a la misma red.	13
<b>Los archivos del servidor multimedia (PC/NAS) no se pueden ver o reproducir.</b>	La unidad o el servidor multimedia no admite los archivos.	Utilice el formato de archivo admitido por la unidad y el servidor multimedia. Para obtener información sobre los formatos de archivo admitidos por la unidad, consulte "Formatos de archivo admitidos".	57
<b>La radio de Internet no puede reproducir.</b>	En este momento la emisora de radio de Internet seleccionada no está disponible.	Es posible que se haya producido un problema de red con la emisora de radio o que se haya interrumpido el servicio. Pruebe la emisora en otro momento o seleccione otra emisora.	—
	En estos momentos, la emisora de radio de Internet seleccionada emite silencio.	Algunas emisoras de radio de Internet emiten silencio durante algunos momentos del día. Pruebe la emisora en otro momento o seleccione otra emisora.	—
	El acceso a esta red está restringido por los ajustes de firewall de los dispositivos de red (como, por ejemplo, el enrutador).	Compruebe los ajustes de firewall de los dispositivos de red. La radio de Internet solo puede reproducirse cuando pasa por el puerto designado por cada emisora de radio. El número de puerto varía en función de la emisora de radio.	—
<b>El iPod no reconoce la unidad cuando se utiliza AirPlay.</b>	La unidad está conectada a un enrutador de SSID múltiple.	El acceso a la unidad puede estar restringido por la función de separación de red en el enrutador. Conecte el iPod al SSID que pueda acceder a la unidad.	—
<b>La actualización del firmware a través de Internet ha fallado.</b>	Es posible que no se pueda realizar en función del estado de Internet.	Actualice el firmware de nuevo a través de Internet o utilice un dispositivo de memoria USB.	50

## Indicaciones de error en el visor delantero

Mensaje	Causa	Remedio
<b>Access denied</b>	El acceso al PC se ha denegado.	Configure los ajustes de uso compartido y seleccione la unidad como dispositivo en el que se comparte un contenido musical (pág. 36).
<b>Access error</b>	La unidad no puede acceder al dispositivo USB.	Apague la unidad y vuelva a conectar el dispositivo USB. Si el problema persiste, pruebe con otro dispositivo USB.
	Hay un problema con la trayectoria de la señal desde la red hasta la unidad.	Asegúrese de que el enrutador y el módem estén encendidos. Compruebe la conexión entre la unidad y el enrutador (o nodo) (pág. 13).
<b>Check SP Wires</b>	Se produce un cortocircuito en los cables de los altavoces.	Retuerza con firmeza los hilos expuestos de los cables y vuelva a conectarlos correctamente a la unidad y a los altavoces.
<b>No content</b>	No hay archivos que puedan reproducirse en la carpeta seleccionada.	Seleccione una carpeta que contenga archivos compatibles con la unidad.
<b>Please wait</b>	La unidad se está preparando para conectarse a la red.	Espere hasta que desaparezca el mensaje. Si el mensaje se mantiene durante más de 3 minutos, apague la unidad y vuelva a encenderla.
<b>Unable to play</b>	La unidad no puede reproducir las canciones guardadas en el PC por algún motivo.	Compruebe si el formato de los archivos que intenta reproducir es compatible con la unidad. Para obtener información sobre los formatos admitidos por la unidad, consulte "Formatos de archivo admitidos" a continuación. Si la unidad admite el formato de archivo, pero no puede reproducir ningún archivo, puede que la red esté sobrecargada con tráfico denso.
<b>Version error</b>	La actualización del firmware a través de Internet ha fallado.	Vuelva a actualizar el firmware.

## Formatos de archivo admitidos

### PC(NAS)/USB

Archivo	Frecuencia de muestreo (kHz)	Bitrate de cuantificación (bit)	Bitrate	Reproducción sin interrupciones
<b>WAV *</b>	32/44,1/48/88,2/96/176,4/192	16/24	—	✓
<b>MP3</b>	32/44,1/48	—	De 8 a 320	—
<b>WMA</b>	32/44,1/48	—	De 8 a 320	—
<b>MPEG-4 AAC</b>	32/44,1/48	—	De 8 a 320	—
<b>FLAC</b>	32/44,1/48/88,2/96/176,4/192	16/24	—	✓
<b>ALAC</b>	32/44,1/48/88,2/96	16/24	—	✓
<b>AIFF</b>	32/44,1/48/88,2/96/176,4/192	16/24	—	✓
<b>DSD</b>	2,8 MHz/5,6 MHz	1	—	—

\* Solo formato PCM lineal



- Los dispositivos USB con cifrado no se pueden utilizar.
- No se puede reproducir contenido de Digital Rights Management (DRM).

# Especificaciones

## Red

- Toma de entrada: NETWORK x 1 (100Base-TX/10Base-T)
- Función PC cliente
- Compatible con DLNA ver. 1.5
- Compatible con AirPlay
- Radio de Internet
- Servicio de transmisión
- Función Wi-Fi
  - Capacidad para WPS
  - Capacidad de uso compartido con dispositivos iOS mediante conexión inalámbrica
  - Capacidad para conexión directa con dispositivo móvil
  - Método de seguridad disponible: WEP, WPA2-PSK (AES), Mixed Mode
  - Banda de frecuencia de radio: 2,4 GHz
  - Estándar de red inalámbrica: IEEE 802.11 b/g/n

## Bluetooth

- Función de fuente
  - Esta unidad a dispositivo de vinculación (p. ej., auriculares *Bluetooth*)
  - Códec compatible.....SBC
- Función de vinculación
  - Dispositivo fuente a esta unidad (p. ej., teléfono inteligente/tablet)
  - Códec compatible.....SBC, AAC
- Capacidad para operación de reproducción/parada desde el dispositivo de vinculación
- Versión de *Bluetooth* ..... Ver. 2.1+EDR
- Perfil admitido.....A2DP, AVRCP
- Salida inalámbrica.....*Bluetooth* Clase 2
- Distancia de comunicación máxima..... 10 m (sin interferencias)

## USB

- Toma de entrada: USB x 1 (USB2.0)
- Capacidad de suministro de corriente: 1,0 A

## Audio

- Potencia de salida RMS mínima (De 40 Hz a 20 kHz, 0,2% THD, 8 Ω)
  - [Modelos para Norteamérica, China, Corea, Australia, Reino Unido, Europa, Brasil y generales] ..... 100 W + 100 W
  - [Modelo para Asia] ..... 85 W + 85 W
- Potencia dinámica por canal (IHF) (8/6/4/2 Ω)... 125/150/165/180 W
- Potencia máxima por canal (1 kHz, 0,7% THD, 4 Ω)
  - [Modelos para Reino Unido y Europa] ..... 115 W
- Potencia IEC (1 kHz, 0,2% THD, 8 Ω)
  - [Modelos para Reino Unido y Europa] ..... 110 W
- Factor de amortiguación (SPEAKERS A) 1 kHz, 8 Ω..... 120 o más
- Potencia de salida efectiva máxima (1 kHz, 10% THD, 8 Ω)
  - [Modelo general] ..... 140 W
  - [Modelo para Asia] ..... 125 W
- Sensibilidad de entrada/impedancia de entrada CD, etc. .... 500 mV/47 kΩ
- Señal de entrada máxima CD, etc. (1 kHz, 0,5% THD)..... 2,2 V o más
- Nivel de salida/impedancia de salida CD, etc. (entrada 1 kHz, 500 mV)
  - LINE OUT ..... 500 mV/2,2 kΩ
  - PHONES (8 Ω de carga) ..... 470 mV/470 Ω
- Respuesta de frecuencia CD, etc. (de 20 Hz a 20 kHz) ..... 0 ± 0,5 dB
- CD, etc. (de 10 Hz a 100 kHz) ..... 0 ± 3,0 dB
- Distorsión armónica total CD, etc. a SPEAKERS OUT (de 20 Hz a 20 kHz, 50 W, 8 Ω) ..... 0,2% o menos
- Relación señal a ruido (IHF-A) CD, etc. (entrada cortocircuitada, 500 mV) ..... 100 dB o más
- Ruido residual (IHF-A) ..... 70 μV

- Separación de canales CD, etc. (entrada de 5,1 kΩ cortocircuitada, 1/10 kHz) ..... 65/50 dB o más
- Características de control de tono
  - BASS
    - Potenciador/corte (50 Hz) ..... ± 10 dB
  - TREBLE
    - Potenciador/corte (20 kHz) ..... ± 10 dB
- Entrada digital (OPTICAL/COAXIAL)
  - Compatibilidad con frecuencia de muestra de audio ..... 32/44,1/48/88,2/96/176,4/192 kHz

## FM

- Gama de sintonización
  - [Modelo para Norteamérica] ..... De 87,5 a 107,9 MHz
  - [Modelos para Asia, Brasil y generales] ..... De 87,5 a 107,9 MHz/de 87,50 a 108,00 MHz
  - [Modelos para China, Corea, Australia, Reino Unido y Europa] ..... De 87,50 a 108,00 MHz
- Umbral de silenciamiento de 50 dB (IHF-A, 1 kHz, 100% MOD.)
  - Mono ..... 3 μV (20,8 dBf)
- Relación señal a ruido (IHF-A)
  - Mono/estéreo ..... 71 dB/70 dB
- Distorsión armónica (1 kHz)
  - Mono/estéreo ..... 0,4%/0,4%
- Entrada de antena ..... 75 Ω asimétrica

## AM (R-N402)

- Gama de sintonización
  - [Modelo para Norteamérica] ..... De 530 a 1710 kHz
  - [Modelos para Asia, Brasil y generales] ..... De 530 a 1710 kHz/de 531 a 1611 kHz
  - [Modelos para China, Corea, Australia, Reino Unido y Europa] ..... De 531 a 1611 kHz

## DAB (R-N402D)

- Gama de sintonización..... 174-240 MHz (Banda III)
- Formato de audio admitido ..... MPEG 1 Capa II/MPEG 4 HE AAC v2 (AAC+)
- Entrada de antena ..... 75 Ω asimétrica

## General

- Fuente de alimentación
  - [Modelo para Norteamérica] ..... 120 V CA, 60 Hz
  - [Modelos para Brasil y generales] ..... 110-120/220-240 V CA, 50/60 Hz
  - [Modelo para China] ..... 220 V CA, 50 Hz
  - [Modelo para Corea] ..... 220 V CA, 60 Hz
  - [Modelo para Australia] ..... 240 V CA, 50 Hz
  - [Modelos para Reino Unido y Europa] ..... 230 V CA, 50 Hz
  - [Modelo para Asia] ..... 220-240 V CA, 50/60 Hz
- Consumo eléctrico
  - [Modelos para Norteamérica, China, Corea, Australia, Reino Unido, Europa, Brasil y generales] ..... 200 W
  - [Modelo para Asia] ..... 165 W
- Consumo en espera ..... 0,1 W
- Network Standby activado
  - Por cable ..... 1,7 W
  - Inalámbrico (Wi-Fi/Wireless Direct/*Bluetooth*) ..... 1,8 W/1,8 W/1,8 W
- Dimensiones (An. × Al. × Pr.) ..... 435 × 141 × 340 mm
- Dimensiones de referencia (An. × Al. × Pr.) (con antena inalámbrica vertical) ..... 435 × 200 × 340 mm
- \* Incluidos patas y salientes
- Peso ..... 7,3 kg

\* El contenido de este manual se corresponde con las especificaciones más recientes a la fecha de la publicación. Para obtener el manual más reciente, acceda al sitio web de Yamaha y descargue el archivo del manual.



# Marcas comerciales



Admite iOS 7 o posterior para la configuración con Wireless Accessory Configuration.

“Made for iPod”, “Made for iPhone” y “Made for iPad” significan que un accesorio electrónico se ha diseñado específicamente para conectarse a un iPod, iPhone o iPad, respectivamente, y que el desarrollador ha certificado que cumple con los estándares de rendimiento de Apple.

Apple no se hace responsable del funcionamiento de este dispositivo ni de su cumplimiento con los estándares normativos y de seguridad.

Tenga en cuenta que el uso de este accesorio con un iPod, iPhone o iPad puede afectar al rendimiento inalámbrico.

iTunes, AirPlay, iPad, iPhone, iPod y iPod touch son marcas comerciales de Apple Inc., registradas en los EE. UU. y en otros países.

iPad Air y iPad mini son marcas comerciales de Apple Inc.

App Store es una marca de servicio de Apple Inc.

## Made for.

iPhone 6s Plus, iPhone 6s, iPhone 6 Plus, iPhone 6, iPhone 5s, iPhone 5c, iPhone 5, iPhone 4s  
iPad Pro, iPad mini 4, iPad Air 2, iPad mini 3, iPad Air, iPad mini 2, iPad mini, iPad (3ª y 4ª generación), iPad 2  
iPod touch (5ª y 6ª generación)  
(desde junio de 2016)



DLNA™ y DLNA CERTIFIED™ son marcas comerciales o marcas comerciales registradas de Digital Living Network Alliance. Todos los derechos reservados. El uso no autorizado está estrictamente prohibido.

## Windows™

Windows es una marca comercial registrada de Microsoft Corporation en los EE. UU. y en otros países.

Internet Explorer, Windows Media Audio y Windows Media Player son marcas comerciales registradas o marcas comerciales Microsoft Corporation en los Estados Unidos y/o en otros países.

## Android™

### Google Play™

Android y Google Play son marcas comerciales de Google, Inc.



El logotipo Wi-Fi CERTIFIED es una marca de certificación de la Wi-Fi Alliance.

La marca identificadora Wi-Fi Protected Setup es una marca de certificación de la Wi-Fi Alliance.

Wi-Fi, Wi-Fi Alliance, Wi-Fi CERTIFIED, Wi-Fi Protected Setup y WPA2 son marcas comerciales o marcas comerciales registradas de la Wi-Fi Alliance.



La marca denominativa *Bluetooth*® y los logotipos son marcas comerciales registradas propiedad de Bluetooth SIG, Inc. y cualquier uso de dichas marcas por parte de Yamaha Corporation es bajo licencia.

## Bluetooth protocol stack (Blue SDK)

Copyright 1999-2014 OpenSynergy GmbH

Todos los derechos reservados. Todos los derechos sin publicar reservados.

## Explicaciones acerca de GPL

Este producto utiliza el software de código abierto GPL/LGPL en algunas secciones. Tiene el derecho de obtener, duplicar, modificar y redistribuir solo este código abierto. Para obtener información sobre el software de código abierto GPL/LGPL, cómo obtenerlo y la licencia de GPL/LGPL, consulte el sitio web de Yamaha Corporation (<http://download.yamaha.com/sourcecodes/musiccast/>).



MusicCast es una marca comercial o marca comercial registrada de Yamaha Corporation.



Digital Audio Broadcasting



Digital Audio Broadcasting

(Para el modelo R-N402D)

La unidad admite la sintonización DAB/DAB+.

# Let op: Lees het volgende voor u dit toestel in gebruik neemt.

- 1 Om er zeker van te kunnen zijn dat u de optimale prestaties uit uw toestel haalt, dient u deze handleiding zorgvuldig door te lezen. Bewaar de handleiding op een veilige plek zodat u er later nog eens iets in kunt opzoeken.
- 2 Installeer dit toestel op een goed geventileerde, koele, droge, schone plek – uit direct zonlicht, uit de buurt van warmtebronnen, trillingen, stof, vocht en/of kou. Zorg, ten behoeve van voldoende ventilatie, minimaal voor de volgende vrije ruimte.  
Boven: 30 cm  
Achter: 20 cm  
Zijkanten: 20 cm
- 3 Plaats dit toestel uit de buurt van andere elektrische apparatuur, motoren of transformatoren om storend gebrom te voorkomen.
- 4 Stel dit toestel niet bloot aan plotselinge temperatuurswisselingen van koud naar warm en plaats het toestel niet in een omgeving met een hoge vochtigheidsgraad (bijv. in een ruimte met een luchtbevochtiger) om te voorkomen dat zich binnenin het toestel condens vormt, wat zou kunnen leiden tot elektrische schokken, brand, schade aan dit toestel en/of persoonlijk letsel.
- 5 Vermijd plekken waar andere voorwerpen op het toestel kunnen vallen, of waar het toestel bloot staat aan druppelende of spattende vloeistoffen. Plaats de volgende dingen niet bovenop dit toestel:
  - Andere componenten, daar deze schade kunnen veroorzaken en/of de afwerking van dit toestel kunnen doen verkleuren.
  - Brandende voorwerpen (bijv. kaarsen), daar deze brand, schade aan dit toestel en/of persoonlijk letsel kunnen veroorzaken.
  - Voorwerpen met vloeistoffen, daar deze elektrische schokken voor de gebruiker en/of schade aan dit toestel kunnen veroorzaken wanneer de vloeistof daaruit in het toestel terecht komt.
- 6 Dek het toestel niet af met een krant, tafellaken, gordijn enz. zodat de koeling niet belemmerd wordt. Als de temperatuur binnenin het toestel te hoog wordt, kan dit leiden tot brand, schade aan het toestel en/of persoonlijk letsel.
- 7 Steek de stekker van dit toestel pas in het stopcontact als alle aansluitingen gemaakt zijn.
- 8 Gebruik het toestel niet wanneer het ondersteboven is geplaatst. Het kan hierdoor oververhit raken wat kan leiden tot schade.
- 9 Gebruik geen overdreven kracht op de schakelaars, knoppen en/of snoeren.
- 10 Wanneer u de stekker uit het stopcontact haalt, moet u aan de stekker zelf trekken, niet aan het snoer.
- 11 Maak dit toestel niet schoon met chemische oplosmiddelen; dit kan de afwerking beschadigen. Gebruik alleen een schone, droge doek.
- 12 Gebruik alleen het op dit toestel aangegeven voltage. Gebruik van dit toestel bij een hoger voltage dan aangegeven is gevaarlijk en kan leiden tot brand, schade aan het toestel en/of persoonlijk letsel. Yamaha aanvaardt geen aansprakelijkheid voor enige schade veroorzaakt door gebruik van dit toestel met een ander voltage dan hetgeen aangegeven staat.
- 13 Om schade als gevolg van blikseminslag te voorkomen, dient u de stekker uit het stopcontact te halen wanneer het onweert.
- 14 Probeer niet zelf wijzigingen in dit toestel aan te brengen of het te repareren. Neem contact op met erkend Yamaha servicepersoneel wanneer u vermoedt dat het toestel reparatie behoeft. Probeer in geen geval de behuizing open te maken.
- 15 Wanneer u dit toestel voor langere tijd niet zult gebruiken (bijv. vakantie), dient u de stekker uit het stopcontact te halen.
- 16 Lees het hoofdstuk “Foutopsporing” in de handleiding over veel voorkomende vergissingen bij de bediening voor u de conclusie trekt dat het toestel een storing of defect vertoont.
- 17 Voor u dit toestel verplaatst, dient u  $\ominus$  naar beneden te drukken om dit toestel uit te schakelen, waarna u de stekker uit het stopcontact dient te halen.
- 18 Er zal zich condens vormen wanneer de omgevingstemperatuur plotseling verandert. Haal de stekker uit het stopcontact en laat het toestel met rust.
- 19 Wanneer het toestel langere tijd achter elkaar gebruikt wordt, kan het warm worden. Schakel het toestel uit en laat het afkoelen.
- 20 Installeer dit toestel in de buurt van een stopcontact op een plek waar u de stekker gemakkelijk kunt bereiken.
- 21 De batterijen mogen niet worden blootgesteld aan hitte, zoals door direct zonlicht, vuur of iets dergelijks. Gooi de batterijen weg volgens de in uw regio geldende regelgeving.
- 22 Een te hoge geluidsdruk (volume) van een oortelefoon of hoofdtelefoon kan leiden tot gehoorschade.

De stroomvoorziening van dit toestel is niet afgesloten zolang de stekker in het stopcontact zit, ook al is het toestel zelf uitgeschakeld met  $\ominus$ . Dit is de zogenaamde standby-stand. In deze toestand is het toestel ontworpen een zeer kleine hoeveelheid stroom te verbruiken.

## WAARSCHUWING

OM DE RISICO'S VOOR BRAND OF ELEKTRISCHE SCHOKKEN TE VERMINDEREN, MAG U DIT TOESTEL IN GEEN GEVAL BLOOTSTELLEN AAN VOCHT OF REGEN.

Gebruik dit toestel niet binnen een afstand van 22 cm van personen met geïmplanteerde hartpacemaker of defibrillator.



### Let op

Raak het oppervlak niet aan dat met dit label is gemarkeerd.  
Het oppervlak kan heet worden tijdens gebruik.

Radiogolven kunnen elektro-medische apparatuur beïnvloeden.

Gebruik dit toestel niet in de buurt van medische apparaten of in medische faciliteiten.

# INHOUD

## INLEIDING

<b>Wat u kunt doen met dit toestel</b> .....	2
Bronnen die op dit toestel afgespeeld kunnen worden ...	2
Handige apps bedienen (MusicCast CONTROLLER)...	3
<b>Bijgeleverde accessoires</b> .....	3
<b>Bedieningselementen en functies</b> .....	4
Voorpaneel.....	4
Display voorpaneel .....	6
Achterpaneel.....	7
Afstandsbediening .....	8

## VOORBEREIDINGEN

<b>Aansluitingen</b> .....	10
De luidsprekers aansluiten .....	11
De FM/AM-antennes aansluiten (R-N402) .....	12
De DAB/FM-antenne aansluiten (R-N402D) .....	12
De netwerkkabel aansluiten .....	13
Een draadloze antenne voorbereiden .....	13
Het netsnoer aansluiten .....	13
Het toestel inschakelen .....	13
<b>Verbinding maken met een netwerk</b> .....	14
De iOS-apparaatinstelling delen .....	15
De WPS-drukknopconfiguratie gebruiken .....	16
De draadloze netwerkverbinding handmatig instellen... 17	
Een mobiel apparaat direct met het toestel verbinden (Wireless Direct) .....	18
De netwerkverbindingstatus controleren.....	19

## BASISBEDIENING

<b>Afspelen</b> .....	20
Een bron afspelen .....	20
Informatie wisselen op de display van het voorpaneel ... 20	
De slaaptimer gebruiken .....	21
<b>Luisteren naar FM/AM-radio (R-N402)</b> .....	22
FM/AM afstemmen .....	22
Voorkeuzefuncties gebruiken .....	22
Radio Data System afstemmen (alleen voor modellen voor het Verenigd koninkrijk en Europa).....	25
<b>Luisteren naar FM-radio (R-N402D)</b> .....	26
FM afstemmen .....	26
Voorkeuzefuncties gebruiken .....	26
Radio Data System afstemmen (alleen voor modellen voor het Verenigd koninkrijk en Europa).....	29
<b>Luisteren naar DAB-radio (R-N402D)</b> .....	30
De DAB-afstemming voorbereiden .....	30
Een DAB-radiostation voor ontvangst selecteren .....	30
De presetfunctie gebruiken .....	31
De DAB-informatie weergeven .....	32
De ontvangststerkte van elk DAB-kanaallabel controleren .....	33

<b>Muziek weergeven via Bluetooth</b> .....	34
Verbinding maken met een Bluetooth-apparaat (koppelen) .....	34
Inhoud van het Bluetooth-apparaat weergeven.....	34
Verbreken van een Bluetooth-verbinding .....	35
<b>Muziek afspelen van mediaservers (pc's/NAS)</b> .....	36
Het delen van muziekbestanden via media instellen ... 36	
Afspelen pc-muziekinhoud .....	37
<b>Luisteren naar internetradio</b> .....	38
Favoriete internetradiostations registreren (bookmarks).....	39
<b>iPod-muziek afspelen met AirPlay</b> .....	40
iPod/iTunes-muziekinhoud afspelen .....	40
<b>Muziek afspelen van een USB-opslagapparaat</b> .....	41
Een USB-opslagapparaat aansluiten .....	41
Weergeven van de inhoud van een USB-opslagapparaat .....	41
<b>Het huidige nummer/de huidige zender registreren (voorkeuzefunctie)</b> .....	43
Een voorkeuze registreren .....	43
Een voorkeuze terugroepen .....	43

## GEAVANCEERDE BEDIENING

<b>Afspeelinstellingen configureren voor verschillende afspelenbronnen (menu OPTION)</b> .....	44
Optiemenu-items .....	44
<b>Verschillende functies configureren (menu SETUP)</b> .....	45
Onderdelen van het menu SETUP .....	45
Network .....	46
Bluetooth .....	47
Balance .....	48
Max Volume .....	48
InitialVolume .....	48
AutoPowerStby (Auto Power Standby).....	48
<b>De systeeminstellingen configureren (ADVANCED SETUP-menu)</b> .....	49
Onderdelen van het menu ADVANCED SETUP .....	49
De afstandsbedienings-ID selecteren (REMOTE ID) ... 49	
Stelt de afstemfrequentiestap in (TU).....	49
De standaardinstellingen herstellen (INIT) .....	49
De firmware bijwerken (UPDATE).....	50
De versie van de firmware controleren (VERSION) ... 50	
<b>De firmware van het toestel bijwerken via het netwerk</b> .....	51

## AANVULLENDE INFORMATIE

<b>Foutopsporing</b> .....	52
<b>Foutindicaties op display voorpaneel</b> .....	57
<b>Ondersteunde bestandsindelingen</b> .....	57
<b>Technische gegevens</b> .....	58
<b>Handelsmerken</b> .....	59

- “Opmerking” wijst op voorzorgsmaatregelen bij het gebruik van het product en op functiebeperkingen. ⓘ wijst op aanvullende uitleg voor beter gebruik.
- In deze handleiding wordt de bediening met de meegeleverde afstandsbediening uitgelegd.
- In deze handleiding worden mobiele iOS- en Android-apparaten collectief aangeduid als ‘mobiele apparaten’. Het specifieke type mobiel apparaat wordt waar nodig vermeld in de uitleg.

# Wat u kunt doen met dit toestel

Dit toestel is een netwerkontvanger die compatibel is met een netwerkbron, zoals een mediaserver en een mobiel apparaat.

Het ondersteunt niet alleen afspelen van analoge bronnen zoals een cd-speler, maar ook *Bluetooth*-apparaten en netwerkstreamingservices.

## Bronnen die op dit toestel afgespeeld kunnen worden

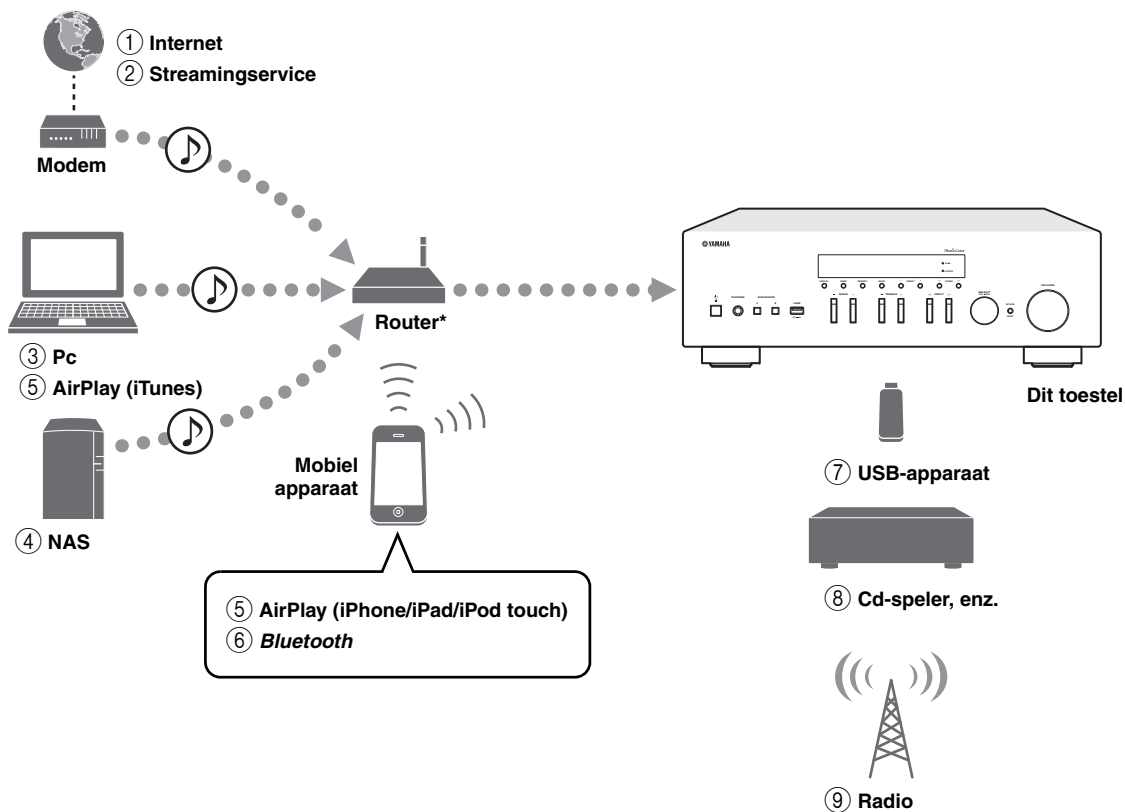

\* U hebt een in de handel verkrijgbare draadloze router (toegangspunt) nodig als u een mobiel apparaat gebruikt.

- ① Internetradio weergeven (p. 38)
- ② De streamingservice afspelen (zie de aanvulling voor elke service.)
- ③ Muziekbestanden die opgeslagen zijn op uw pc afspelen (p. 36)
- ④ Muziekbestanden die opgeslagen zijn op uw NAS afspelen (p. 36)
- ⑤ Muziekbestanden afspelen met AirPlay (p. 40)
- ⑥ Audioinhoud afspelen van *Bluetooth*-apparaten (p. 34)
- ⑦ Muziekbestanden die opgeslagen zijn op uw USB-apparaat afspelen (p. 41)
- ⑧ Uw externe component afspelen (p. 10)
- ⑨ Naar radio luisteren (p. 22, 26, 30)



Raadpleeg "Aansluitingen" (p. 10) voor meer informatie over het aansluiten van externe apparaten.

## Handige apps bedienen (MusicCast CONTROLLER)

U kunt het toestel bedienen en programmeren, of streamingservices afspelen via dit toestel. U doet dit middels de installatie van de gratis MusicCast CONTROLLER-app op een mobiel apparaat. Zoek voor details naar “MusicCast CONTROLLER” in de App Store of op Google Play.

### ■ Mogelijkheden van MusicCast CONTROLLER

- De standaardwerking van het toestel (aanzetten/stand-by, volume aanpassen en ingang selecteren)
  - Nummers die zijn opgeslagen op computers (servers) afspelen
  - Een internet-radiozender selecteren
  - Muziek afspelen op mobiele apparaten
  - Muziek afspelen op een streamingservice
  - Audio distribueren en ontvangen tussen het toestel en andere apparaten die Yamaha MusicCast ondersteunen
- Raadpleeg MusicCast-installatiehandleiding voor de details.

## Bijgeleverde accessoires

Controleer of de volgende accessoires bij het product zijn geleverd.

Afstandsbediening

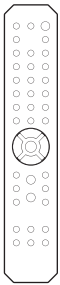

AM-antenne (R-N402)



FM-antenne (R-N402)



Batterijen (x2)  
(AA, R6, UM-3)

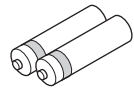

\* Afhankelijk van de regio waarin het toestel wordt aangekocht wordt één van het bovenstaande meegeleverd.

DAB/FM-antenne (R-N402D)

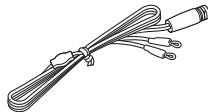

# Bedieningselementen en functies

## Voorpaneel

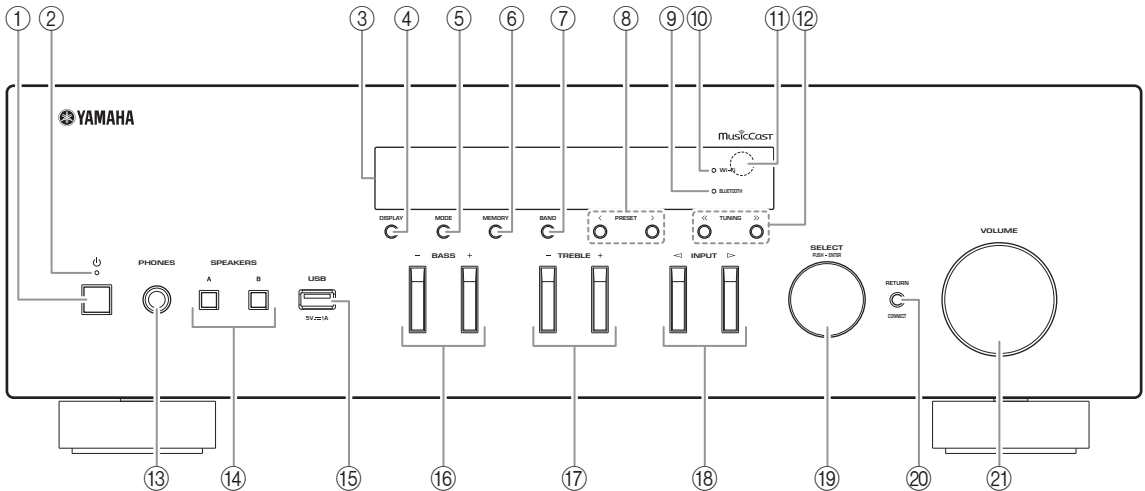

- ① **⏻ (aan/uit)**  
Hiermee zet u het toestel aan/uit (stand-by).
- ② **STANBY/ON-indicator**  
Helder brandend: Toestel staat aan  
Gedempt: Stand-bymodus
- ③ **Display voorpaneel**  
Geeft informatie weer over de bedrijfsstatus van het toestel.
- ④ **DISPLAY**  
Selecteert de informatie die wordt weergegeven op de display op het voorpaneel (p. 20).
- ⑤ **MODE**  
Stelt de FM-bandontvangstmodus in op automatische stereo of mono-ontvangst (p. 22, 26).
- ⑥ **MEMORY**  
Slaat het huidige radiostation op als voorkeuze wanneer TUNER is geselecteerd als ingangsbron (p. 23, 27, 31).  
Registreert het huidige nummer dat wordt afgespeeld als een voorkeuze wanneer NET, USB zijn geselecteerd als signaalbron (p. 43).
- ⑦ **BAND**  
Stelt de radiotunerband in wanneer TUNER is geselecteerd als ingangsbron. (p. 22, 26, 30)
- ⑧ **PRESET </>**  
Roept een vooraf ingesteld radiostation (p. 24, 28, 31) of nummer/streamingstation op (p. 43).
- ⑨ **BLUETOOTH-indicator**  
Gaat branden als het toestel verbinding maakt met een Bluetooth-apparaat.
- ⑩ **Wi-Fi-indicator**  
Gaat branden als het toestel verbinding maakt met een draadloos netwerk.  
Gaat ook branden als het toestel met de app MusicCast CONTROLLER wordt geregistreerd, zelfs als het toestel is verbonden met een vast netwerk.
- ⑪ **Afstandsbedieningssensor**  
Ontvangt de signalen van de afstandsbediening.
- ⑫ **TUNING <</>>**  
Selecteert de afstemfrequentie (p. 22, 26) of een DAB-radiostation (p. 30) als TUNER is geselecteerd als signaalbron.

- ⑬ **PHONES-aansluiting**  
Voert audio uit naar uw hoofdtelefoon zodat u privé kunt luisteren.
- ⑭ **SPEAKERS A/B**  
Elke keer als de betreffende toets wordt ingedrukt, wordt de luidsprekerset die is aangesloten op de aansluitingen SPEAKERS A en/of SPEAKERS B op het achterpaneel in- of uitgeschakeld.
- ⑮ **USB-aansluiting**  
Voor het aansluiten van een USB-opslagapparaat (p. 41).
- ⑯ **BASS +/-**  
Verhoogt of verlaagt de versterking van de lage tonen.  
Bedieningsbereik: -10 tot +10 (20 Hz)
- ⑰ **TREBLE +/-**  
Verhoogt of verlaagt de versterking van de hoge tonen.  
Bedieningsbereik: -10 tot +10 (20 kHz)
- ⑱ **INPUT ◀ / ▶**  
Hiermee kiest u de ingangsbron waar u naar wilt luisteren.
- ⑲ **SELECT/ENTER (stapsgewijze keuzeknop)**  
Draai de keuzeknop om een numerieke waarde of instelling te selecteren en druk vervolgens op de keuzeknop om te bevestigen.
- ⑳ **RETURN**  
Keert terug naar de vorige indicatie op het voorpaneelscherm.

**CONNECT**

Gebruiken om het toestel te bedienen via de MusicCast CONTROLLER-app voor mobiele apparaten.  
Raadpleeg MusicCast-installatiehandleiding voor de details.

- ㉑ **VOLUME-bediening**  
Verhoogt of verlaagt het geluidsniveau.

## Display voorpaneel

[AM-radio is alleen beschikbaar voor de R-N402.]

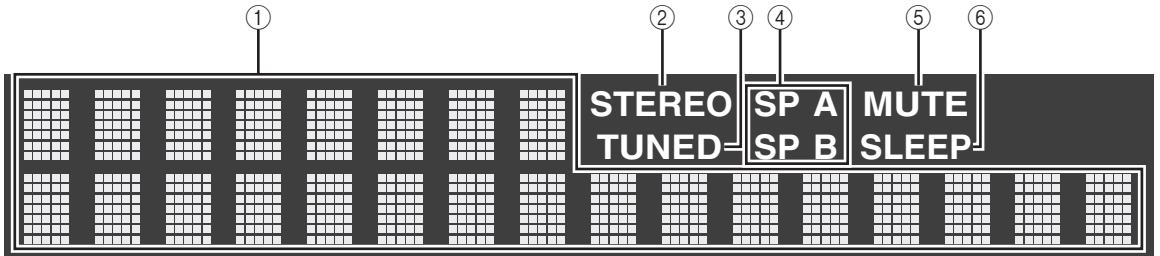

U kunt het helderheidsniveau van de display op het voorpaneel wijzigen door te drukken op DIMMER (p. 8).

### ① Informatieweergave

Geeft de huidige status weer (zoals naam van ingang).

U kunt de weergegeven informatie wisselen als u drukt op DISPLAY (p. 20).

### ② STEREO

Gaat branden als het toestel een stereo FM-radiosignaal ontvangt.

### ③ TUNED

Gaat branden als het toestel een signaal van een FM/AM-station ontvangt.

### ④ Luidsprekerindicatoren

“SP A” gaat branden als de SPEAKERS A-uitgang is ingeschakeld en “SP B” gaat branden als de SPEAKERS B-uitgang is ingeschakeld.

### ⑤ MUTE

Knippert als de audio is gedempt.

### ⑥ SLEEP

Gaat branden als de slaaptimer is ingeschakeld (p. 21).



## Achterpaneel

[AM-radio is alleen beschikbaar voor de R-N402.]

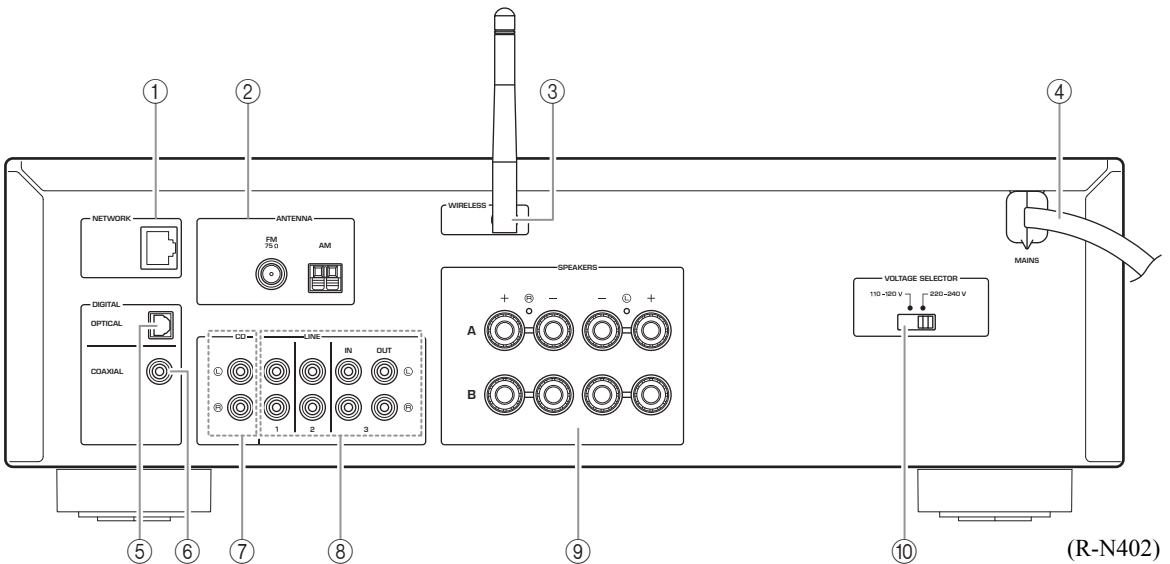

### ① NETWORK-aansluiting

Voor de aansluiting op een netwerk met een netwerkkabel (p. 13).

### ② ANTENNA-aansluitingen

Voor de aansluiting op de radio-antennes (p. 12).

### ③ Draadloze antenne

Voor het draadloos verbinding maken met een netwerkapparaat (p. 13).

### ④ Netsnoer

Voor de aansluiting op een stopcontact (p. 13).

### ⑤ OPTICAL-aansluiting

Voor de aansluiting op audiocomponenten die van optische digitale uitgangen zijn voorzien (p. 10).

### ⑥ COAXIAL-aansluiting

Voor de aansluiting op audiocomponenten die van coaxiale digitale uitgangen zijn voorzien (p. 10).

### ⑦ CD-aansluitingen

Voor de aansluiting op een cd-speler (p. 10).

### ⑧ LINE 1-3 aansluitingen

Voor de aansluiting op analoge audiocomponenten (p. 10).

### ⑨ SPEAKERS-aansluitingen

Gebruikt om luidsprekers aan te sluiten (p. 11).

### ⑩ VOLTAGESCHAKELAAR

(Alleen voor universele modellen en modellen voor Brazilië)

## Afstandsbediening

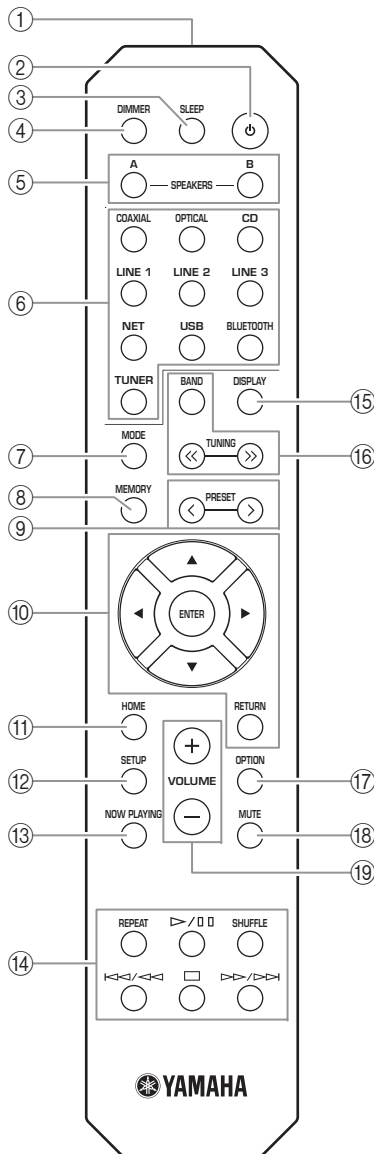

- ① **Infraroodsignaalzender**  
Verzendt infrarode signalen.
- ② **⏻ (aan/uit)**  
Hiermee zet u het toestel aan/uit (stand-by).
- ③ **SLEEP**  
Stelt de slaaptimer in (p. 21).
- ④ **DIMMER**  
Wijzigt het helderheidsniveau van het voorpaneelscherm. Kies de helderheid uit 5 niveaus door herhaaldelijk op deze toets te drukken.

- ⑤ **SPEAKERS A/B**  
Als u op de betreffende toets drukt, wordt de luidsprekerzet die is aangesloten op de aansluitingen SPEAKERS A en/of SPEAKERS B op het achterpaneel van het toestel in- of uitgeschakeld.
- ⑥ **Signaalkeuzetoetsen**  
Hiermee kiest u de ingangsbron waar u naar wilt luisteren.  
 De toets NET is voor netwerkbron. Druk hier herhaaldelijk op om de gewenste netwerkbron te selecteren.
- ⑦ **MODE**  
Stelt de FM-bandontvangstmodus in op automatische stereo of mono-ontvangst (p. 22, 26).
- ⑧ **MEMORY**  
Slaat het huidige radiostation op als voorkeuze wanneer TUNER is geselecteerd als ingangsbron (p. 23, 27, 31).  
Registreert het huidige nummer dat wordt afgespeeld als een voorkeuze wanneer NET, USB zijn geselecteerd als signaalbron (p. 43).
- ⑨ **PRESET </>**  
Roept een vooraf ingesteld radiostation (p. 24, 28, 31) of nummer/streamingstation op (p. 43).
- ⑩ **Menu-toetsen**  
**Cursortoetsen** Hiermee selecteert u een menu of parameter.  
**ENTER** Hiermee bevestigt u een geselecteerd item.  
**RETURN** Keert terug naar de vorige situatie.
- ⑪ **HOME**  
Keert terug naar het bovenste niveau bij het selecteren van muziekbestanden, mappen, enz.
- ⑫ **SETUP**  
Geeft het menu "SETUP" weer (p. 45).
- ⑬ **NOW PLAYING**  
Geeft muziekgegevens weer bij het selecteren van muziekbestanden, mappen, enz.
- ⑭ **Afspeltoetsen**  
Hiermee kunnen afspelen en andere handelingen worden uitgevoerd voor netwerkbronnen, Bluetooth- en USB-apparaten.

### Opmerking

Yamaha kan de werking van alle Bluetooth-apparaten en USB-apparaten niet garanderen.

**15 DISPLAY**

Selecteert de informatie die wordt weergegeven op de display op het voorpaneel (p. 20).

**16 Radiotoetsen**

De radio bedienen.

- BAND** Stelt de radiotunerband in wanneer TUNER is geselecteerd als ingangsbron (p. 22, 26, 30).
- TUNING <</>>** Selecteert de afstemfrequentie (p. 22, 26) of een DAB-radiostation (p. 30) als TUNER is geselecteerd als signaalbron.

**17 OPTION**

Geeft het menu "OPTION" weer (p. 44).

**18 MUTE**

Dempt de audioweergave.

**19 VOLUME +/-**

Verhoogt of verlaagt het geluidsniveau.

**■ Batterijen plaatsen**

Vervang alle batterijen als u merkt dat het werkingbereik van de afstandsbediening kleiner wordt. Voordat u nieuwe batterijen plaatst, dient u het batterijvak schoon te vegen.

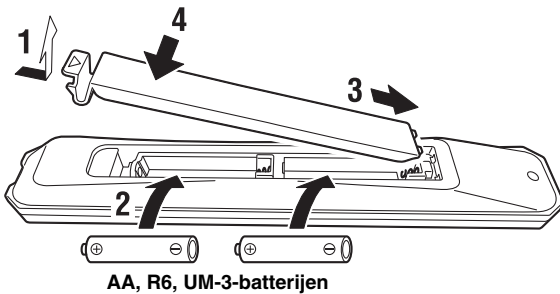
**■ Werkingsbereik**

Richt de afstandsbediening binnen het hieronder weergegeven bedieningsbereik op de afstandsbedieningssensor op het toestel. Er mogen zich geen grote obstakels bevinden tussen de afstandsbediening en het toestel.

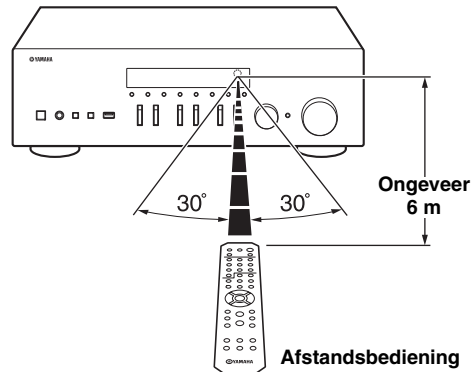
**LET OP**

- Laat de afstandsbediening niet vallen.
  - Als de batterijen leeg raken, haal ze dan onmiddellijk uit de afstandsbediening om ontploffing of zuurlekkage te voorkomen.
  - Als u lekkende batterijen vindt, doe de batterijen dan onmiddellijk weg waarbij u ervoor zorgt dat u het weggelekte materiaal niet aanraakt. Als het weggelekte materiaal in contact komt met uw huid, uw ogen of uw mond, spoel het dan onmiddellijk weg en raadpleeg een arts. Maak het batterijvak goed schoon voordat u nieuwe batterijen plaatst.
  - Gebruik geen oude en nieuwe batterijen door elkaar. Hierdoor kan de levensduur van de nieuwe batterijen verkort worden of kunnen de oude batterijen gaan lekken.
  - Gebruik geen verschillende types batterijen door elkaar (zoals alkaline- en mangaanbatterijen). Batterijen die er hetzelfde uitzien, kunnen een verschillende specificatie hebben.
  - Voer batterijen af volgens de plaatselijke wet- en regelgeving.
  - Berg batterijen op buiten het bereik van kinderen.
- Batterijen kunnen gevaarlijk zijn als een kind ze in de mond stopt.
- Haal de batterijen uit het toestel als u van plan bent het toestel gedurende langere tijd niet te gebruiken. Anders lopen de batterijen leeg en bestaat het gevaar van lekkage van batterijvloeistof met als gevolg mogelijke beschadiging van het toestel.

# Aansluitingen

Alle aansluitingen moeten correct zijn: L (links) op L, R (rechts) op R, “+” op “+” en “-” op “-”. Als de aansluitingen niet kloppen, wordt er geen geluid weergegeven via de luidsprekers en als de polariteit van de luidspreker-aansluitingen niet correct is, klinkt de weergave onnatuurlijk, met te weinig lage tonen. Raadpleeg de gebruikershandleiding van elk van uw componenten.

Gebruik RCA-kabels voor het aansluiten van audiocomponenten.

## LET OP

- Sluit dit toestel of andere componenten pas op het lichtnet aan nadat alle aansluitingen tussen componenten zijn voltooid.
- Laat blootliggende luidsprekerdraden niet met elkaar of met metalen onderdelen van het toestel in contact komen. Hierdoor kunnen het toestel en/of de luidsprekers beschadigd raken.

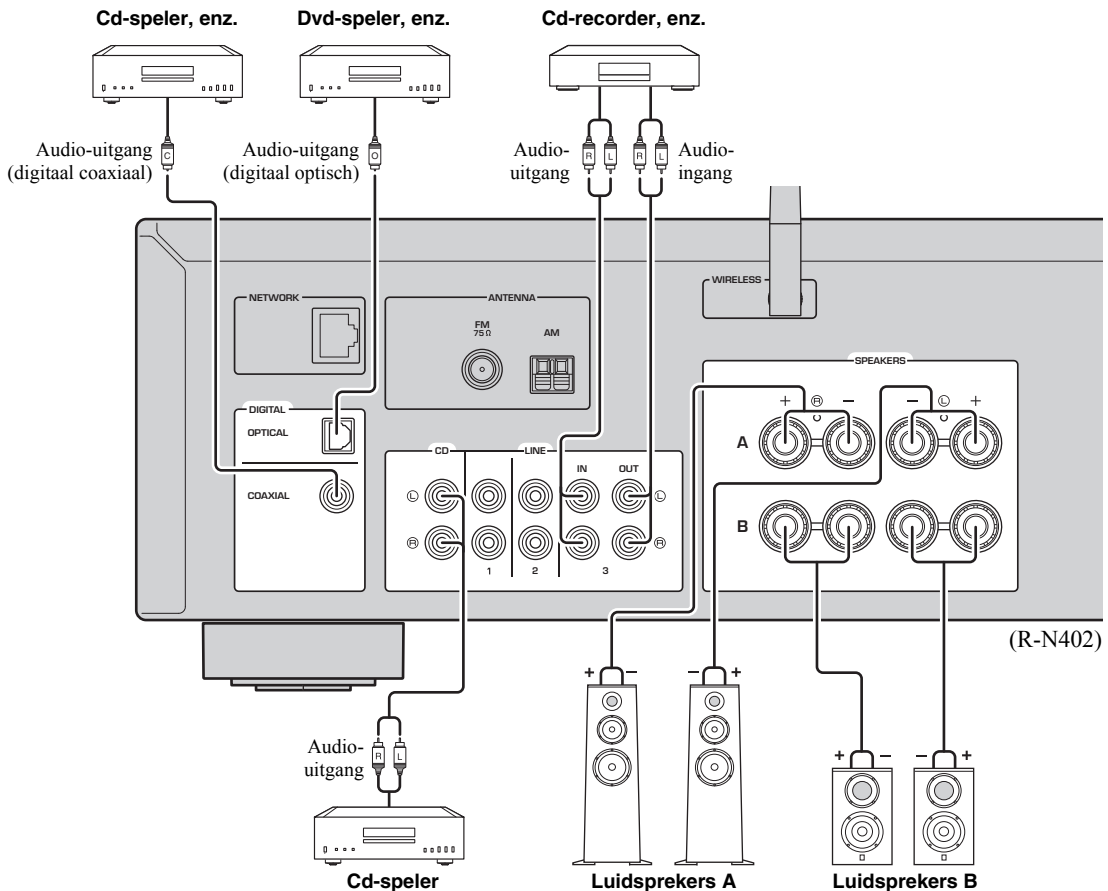

Alleen PCM-signalen kunnen naar de digitale (OPTICAL/COAXIAL)-aansluitingen van dit toestel worden verzonden.

## Opmerking

Bundel de audiokabels en luidsprekerkabels niet samen met de voedingskabel. Dit kan ruis veroorzaken.

## De luidsprekers aansluiten

### De luidsprekerkabels aansluiten

- ① Verwijder ongeveer 10 mm van de isolatie van de uiteinden van de luidsprekerkabel en draai de blootliggende draden van de kabel stevig in elkaar.
- ② Maak de luidsprekeraansluiting los.
- ③ Steek de blootliggende draden van de kabel in de opening aan de zijkant (bovenaan rechts of onderaan links) van de aansluiting.
- ④ Maak de aansluiting vast.

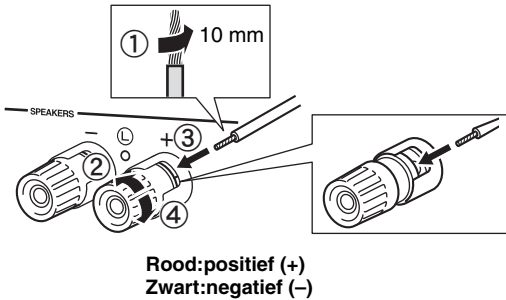

### Aansluiten via banaanstekker (alleen modellen voor Noord-Amerika, Australië, Brazilië en universele modellen)

Draai de knop vast en steek vervolgens de banaanstekker in het uiteinde van de aansluiting.

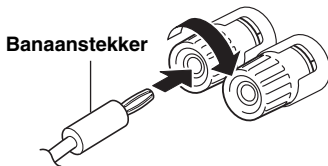

#### Opmerking

Wanneer u luidsprekerkabels in de luidsprekeraansluitingen steekt, steek dan alleen de blootliggende luidsprekerdraad in. Als u geïsoleerde kabel insteekt, kan de verbinding slecht zijn en hoort u mogelijk geen geluid.

#### LET OP

Sluit luidsprekers met de hieronder weergegeven impedantie aan. Als er luidsprekers met een extreem lage impedantie worden aangesloten kan dit toestel oververhit raken.

Luidsprekeraansluiting	Luidsprekerimpedantie
SPEAKERS A of SPEAKERS B	8 $\Omega$ of hoger
SPEAKERS A en SPEAKERS B	16 $\Omega$ of hoger (behalve het model voor Noord-Amerika)
Dubbele bedrading	8 $\Omega$ of hoger

### Dubbel bedrade aansluiting

Een dubbel bedrade aansluiting scheidt de woofer (lagetonenluidspreker) van het gecombineerde deel voor de middentonen en de tweeters (hogetonenluidsprekers). Een luidsprekerkast voor dubbele bedrading heeft vier aansluitklemmen. Met deze twee sets aansluitingen kan de luidsprekerkast gesplitst worden in twee onafhankelijke delen. Met deze verbindingen wordt de weergave van de middentonen en hoge tonen via de ene set aansluitingen geleid en die van de lage tonen via een andere set aansluitingen.

#### Dit toestel

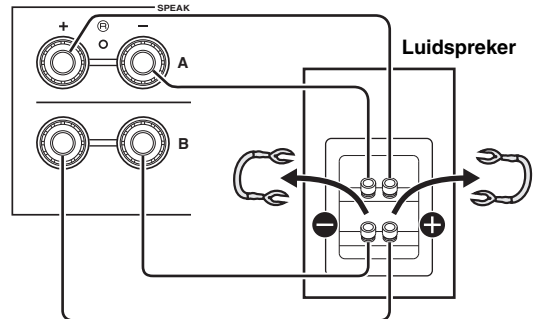

Sluit de andere luidspreker op dezelfde manier aan op de andere set aansluitingen.

#### Opmerking

Bij het maken van dubbel bedrade aansluitingen dient u de kortsluitbruggen of kabels van de luidspreker te verwijderen. Raadpleeg de handleidingen van de luidsprekers voor meer informatie.



Om dubbel bedrade aansluitingen te gebruiken, drukt u op SPEAKERS A en SPEAKERS B (p. 8) zodat beide luidsprekerindicatoren ("SP A" en "SP B") branden op het voorpaneel.

## De FM/AM-antennes aansluiten (R-N402)

Sluit de meegeleverde FM/AM-antenne aan op dit toestel. Bevestig het einde van de FM-antenne aan een muur en plaats de AM-antenne.

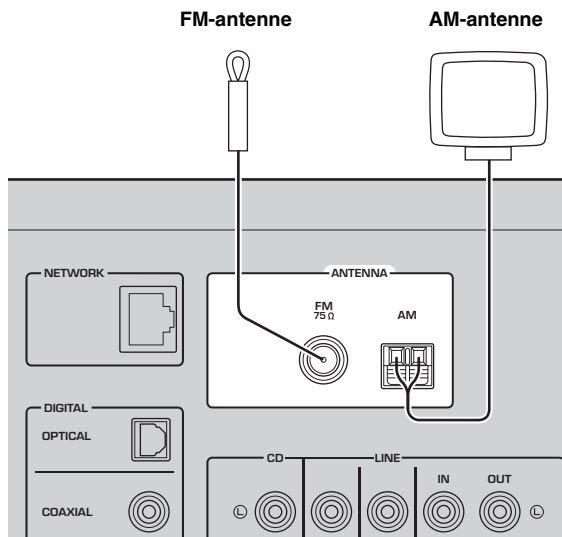

### Opmerkingen

- Als u last hebt van een slechte ontvangst, kunt u een buitenantenne installeren.
- Wikkel de kabel van de AM-antenne niet verder af dan de benodigde lengte.
- De draden van de AM-antenne hebben geen polariteit.

### ■ De meegeleverde AM-antenne monteren

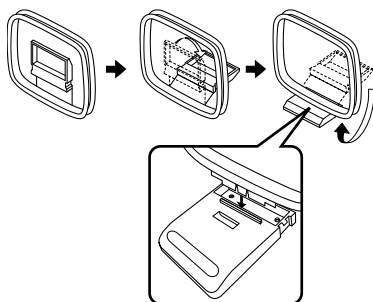

### ■ De draden van de AM-antenne aansluiten

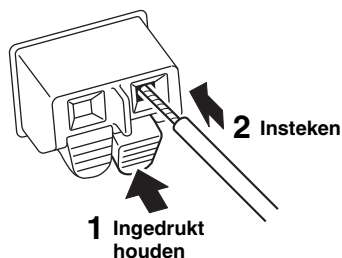

## De DAB/FM-antenne aansluiten (R-N402D)

Sluit de meegeleverde DAB/FM-antenne aan op dit toestel en bevestig de antenne-uiteinden aan een wand.

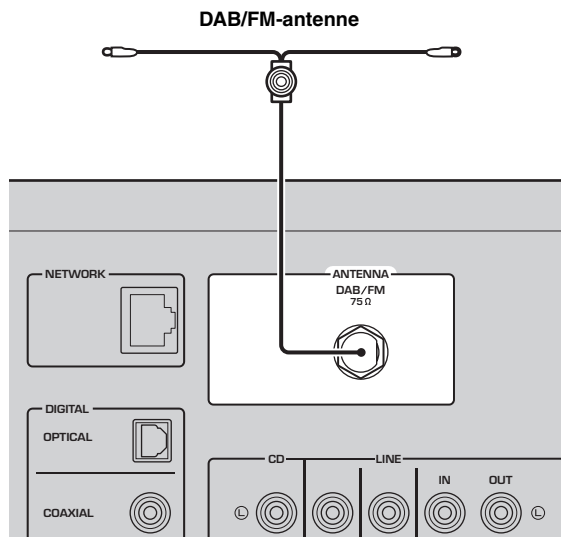

### Opmerkingen

- Als u last hebt van een slechte ontvangst, kunt u een buitenantenne installeren.
- De antenne moet horizontaal worden gespannen.

## De netwerkkabel aansluiten

Sluit het toestel aan op de router met een in de handel verkrijgbare STP-netwerkkabel (rechte kabel van CAT-5 of hoger).

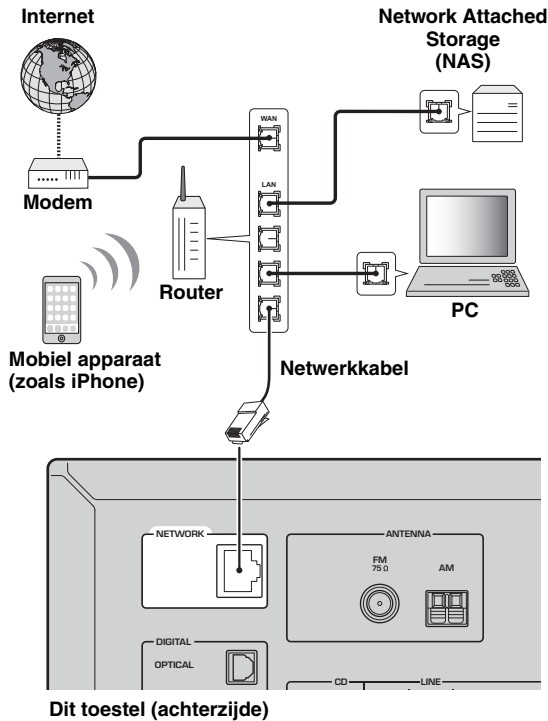

## Een draadloze antenne voorbereiden

Als u het toestel draadloos aansluit, dient u de draadloze antenne uit te klappen. Voor informatie over het aansluiten van het toestel op een draadloos netwerk, raadpleegt u “Verbinding maken met een netwerk” (p. 14).

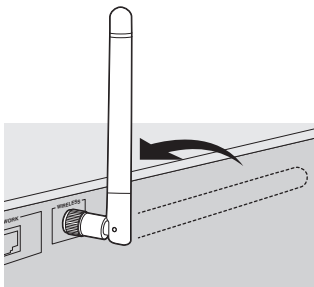

### Opmerking

Oefen niet te veel kracht uit op de draadloze antenne. Daarmee beschadigt u mogelijk de antenne.

## Het netsnoer aansluiten

Steek de stekker van het netsnoer in het stopcontact nadat u alle andere aansluitingen hebt gemaakt.

### LET OP

Alleen voor universele modellen en modellen voor Brazilië:

Stel de VOLTAGE SELECTOR van het toestel in op het lokale voltage voordat u het netsnoer aansluit. Bij onjuiste instelling van de VOLTAGE SELECTOR bestaat brandgevaar en kan schade aan het apparaat ontstaan.

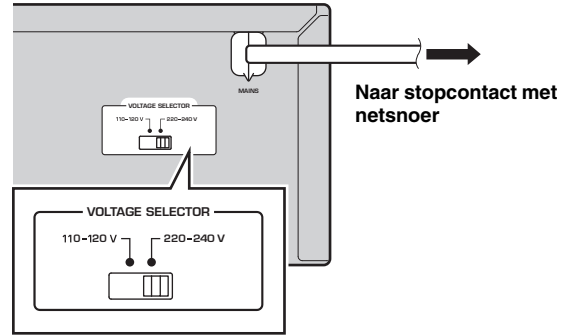

## Het toestel inschakelen

Druk op  $\phi$  (aan/uit) om het toestel in te schakelen.

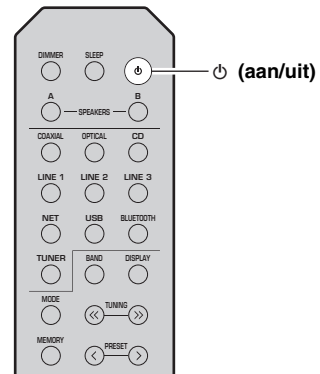

# Verbinding maken met een netwerk

Er zijn verschillende methoden om het toestel verbinding te laten maken met een netwerk. Selecteer een verbindingmethode in overeenstemming met uw omgeving.

## Opmerkingen

- Bepaalde beveiligingssoftware die op uw pc is geïnstalleerd of de firewall-instellingen van netwerkapparaten (bijvoorbeeld een router) kunnen de toegang van het toestel tot de netwerkapparaten of internet blokkeren. In deze gevallen dient u de instellingen van de beveiligingssoftware of firewall op de juiste wijze te configureren.
- Elke server moet zijn aangesloten op hetzelfde subnetwerk als het toestel.
- Als u de service via internet wilt gebruiken, wordt een breedbandverbinding ten zeerste aanbevolen.
- Als u een audiosignaal met hoge resolutie afspeelt via het netwerk, raden we u aan een bekabelde verbinding te maken met een router voor stabiele weergave.

## WAC (Wireless Accessory Configuration)

Als u het toestel inschakelt direct nadat u het heeft gekocht of geïntialiseerd, gebruikt het toestel automatisch de netwerkinstellingen van het iOS-apparaat (iPhone/iPad/iPod touch) en probeert verbinding te maken met een draadloos lokaal netwerk (tenzij het toestel al is verbonden met een bedraad lokaal netwerk)

Als u een iOS-apparaat heeft, volg dan de procedure vanaf stap 6 in het gedeelte “De iOS-apparaatinstelling delen” (p. 15).

Als u van plan bent met het toestel draadloos via een andere methode verbinding te maken, druk dan op RETURN om het huidige scherm te verlaten en ga naar één van de onderstaande gedeeltes.



## ■ Met de MusicCast CONTROLLER-app verbinding maken

Raadpleeg MusicCast-installatiehandleiding voor de details.

## ■ Met een draadloze router (toegangspunt) verbinding maken

Maak verbinding met het netwerk via de hieronder genoemde methode die overeenkomt met uw omgeving.

Met de Wi-Fi-instelling van het iOS-apparaat (iPhone / iPad / iPod touch) verbinding maken



De Wi-Fi-instelling van het iOS-apparaat delen (p. 15)

Met de WPS drukknoopconfiguratie op de draadloze router (of toegangspunt) verbinding maken



De WPS-drukknoopconfiguratie gebruiken (p. 16)

Met een draadloze router (toegangspunt) zonder WPS-drukknoopconfiguratie verbinding maken



De netwerkverbinding handmatig instellen (p. 17)

## ■ Bekabelde verbinding maken met een router

Met de DHCP-serverfunctie van de router verbinding maken



U kunt verbinding maken met het netwerk door een bekabelde verbinding te maken (p. 13)

- Raadpleeg pagina 46 voor instellen van het IP-adres en andere menu-onderdelen.
- Stel om over te schakelen van verbinding met een draadloos lokaal netwerk naar verbinding met een bedraad lokaal netwerk, de “Connection” bij “Network” in het setupmenu in op “Wired” (p. 46).

## ■ Zonder een bekabelde router of draadloze router (toegangspunt) verbinding maken

Draadloos verbinding maken met een mobiel apparaat (Wireless Direct)



Draadloos verbinding maken met Wireless Direct (p. 18)

## Opmerking

Als het toestel met Wireless Direct op het netwerk is aangesloten, kan het geen verbinding maken met een andere draadloze router (toegangspunt). Om inhoud van internet af te spelen, sluit u dit toestel met een bekabelde of draadloze router (toegangspunt) aan op een netwerk.



## De iOS-apparaatinstelling delen

U kunt eenvoudig een draadloze verbinding configureren door de verbindinginstellingen toe te passen op iOS-apparaten (iPhone/iPad/iPod touch). Voordat u verder gaat, bevestigt u dat uw iOS-apparaat is verbonden met een draadloze router (toegangspunt).

### Opmerkingen

- Als u de volgende procedure uitvoert worden alle netwerkinstellingen geïnitieerd.
- Deze configuratie werkt niet als de beveiligingsmethode van uw draadloze router (toegangspunt) WEP is. Gebruik in dat geval een andere verbindingmethode.

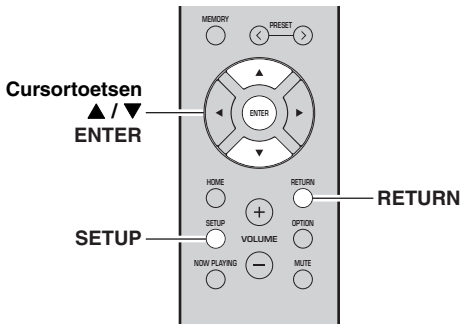

**1** Druk op **SETUP**.

**2** Gebruik de cursortoetsen (▲ / ▼) om “Network” te selecteren en druk op **ENTER**.



Druk op **RETURN** om terug te gaan naar het vorige scherm.

**3** Gebruik de cursortoetsen (▲ / ▼) om “Connection” te selecteren en druk op **ENTER**.

**4** Gebruik de cursortoetsen (▲ / ▼) om “Wireless” te selecteren en druk op **ENTER**.



**5** Gebruik de cursortoetsen (▲ / ▼) om “Share Setting” te selecteren en druk twee keer op **ENTER**.

**6** Selecteer op het iOS-apparaat het toestel als de AirPlay-luidspreker op het Wi-Fi-scherm.

### Voorbeeld (iOS 9)

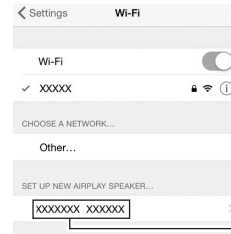

De naam van dit toestel

**7** Controleer of het veld “Network” op het gewenste netwerk is ingesteld en tik vervolgens op “Next”.

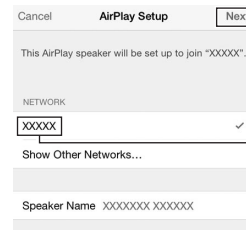

Tik hierop om het instellen te starten

Het momenteel geselecteerde netwerk

Als het deelproces is afgerond, wordt het toestel automatisch verbonden met het geselecteerde netwerk (toegangspunt).

Als het instellen is afgerond, dient u te controleren of het toestel is verbonden met een draadloos netwerk (p. 19).

## De WPS-drukknopconfiguratie gebruiken

U kunt heel simpel een draadloze verbinding configureren met één druk op de WPS-knop.

### Opmerking

Deze configuratie werkt niet als de beveiligingsmethode van uw draadloze router (toegangspunt) WEP is. Gebruik in dat geval een andere verbindingsmethode.

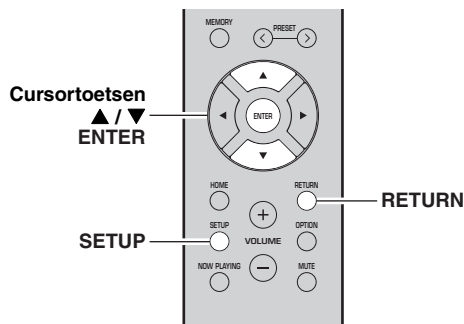

## 7 Druk op SETUP om het menu af te sluiten.

### Info over WPS

WPS (Wi-Fi Protected Setup) is een standaard die is ontwikkeld door de Wi-Fi Alliance, waarmee een draadloos thuisnetwerk makkelijk te maken is.

### 1 Druk op SETUP.

### 2 Gebruik de cursortoetsen (▲ / ▼) om "Network" te selecteren en druk op ENTER.



Druk op RETURN om terug te gaan naar het vorige scherm.

### 3 Gebruik de cursortoetsen (▲ / ▼) om "Connection" te selecteren en druk op ENTER.

### 4 Gebruik de cursortoetsen (▲ / ▼) om "Wireless" te selecteren en druk op ENTER.



### 5 Druk tweemaal op ENTER.

"Connecting" verschijnt op de display van het voorpaneel.

### 6 Druk op de WPS-knop op de draadloze router (toegangspunt).

Als het verbindingsproces is afgerond, verschijnt "Completed" op de display van het voorpaneel. Als het instellen is afgerond, dient u te controleren of het toestel is verbonden met een draadloos netwerk (p. 19).

Als "Not connected" verschijnt, herhaalt u de procedure vanaf Stap 1 of probeert u een andere verbindingsmethode.

## De draadloze netwerkverbinding handmatig instellen

Voordat u de volgende procedure uitvoert, controleert u de beveiligingsmethode en de beveiligingssleutel op de draadloze router (toegangspunt).

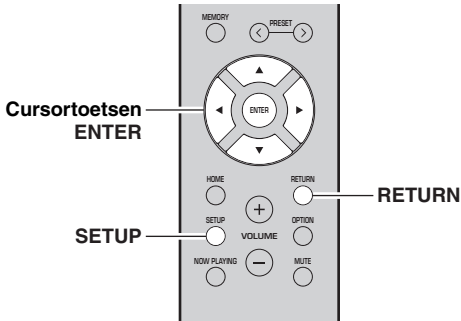

**1** Druk op **SETUP**.

**2** Gebruik de cursortoetsen (▲ / ▼) om “Network” te selecteren en druk op **ENTER**.



Druk op **RETURN** om terug te gaan naar het vorige scherm.

**3** Gebruik de cursortoetsen (▲ / ▼) om “Connection” te selecteren en druk op **ENTER**.

**4** Gebruik de cursortoetsen (▲ / ▼) om “Wireless” te selecteren en druk op **ENTER**.

**5** Gebruik de cursortoetsen (▲ / ▼) om “ManualSetting” te selecteren en druk op **ENTER**.



**6** Gebruik de cursortoetsen (▲ / ▼) om “SSID” te selecteren en druk op **ENTER**.



**7** Gebruik de cursortoetsen om de SSID op de draadloze router (toegangspunt) in te voeren en druk op **RETURN** voor het vorige scherm.

Gebruik de cursortoetsen (▲/▼) om een teken te selecteren en de cursortoetsen (◀▶) om de invoerpositie te verplaatsen.

U kunt een teken invoeren/verwijderen door te drukken op **PRESET >** (invoeren) of **PRESET <** (verwijderen).

**8** Gebruik de cursortoetsen (▲ / ▼) om “Security” te selecteren en druk op **ENTER**.



**9** Gebruik de cursortoetsen (◀ / ▶) om de gewenste beveiligingsmethode te selecteren en druk op **RETURN**.

### Instellingen

None, WEP, WPA2-PSK (AES), Mixed Mode

### Opmerking

Als u “None” selecteert, kan de verbinding onveilig zijn omdat de communicatie niet versleuteld is.

**10** Gebruik de cursortoetsen (▲ / ▼) om “Security Key” te selecteren en druk op **ENTER**.



**11** Gebruik de cursortoetsen om de beveiligingssleutel op de draadloze router (toegangspunt) in te voeren en druk op **RETURN** voor het vorige scherm.

Als u in stap 9 “WEP” kiest, voer dan een reeks met 5 tot 13 tekens in of 10 tot 26 hexadecimale cijfers. Als u in stap 10 “WPA2-PSK (AES)” of “Mixed Mode” kiest, voer dan een reeks met 8 tot 63 tekens in of 64 hexadecimale cijfers.

Gebruik de toetsen van de afstandsbediening zoals behandeld in stap 7 om de sleutel in te voeren.

**12** Gebruik de cursortoetsen (▲ / ▼) om “Connect [ENT]” te selecteren en druk op **ENTER** om de instelling op te slaan.

Als “ERROR” verschijnt, controleert u de SSID en beveiligingssleutel op de draadloze router (toegangspunt) en herhaalt u vanaf stap 6.

Als “ERROR” niet verschijnt, is de verbinding gelukt. Controleer of het toestel is verbonden met een draadloos netwerk (p. 19).

**13** Druk op **SETUP** om het menu af te sluiten.

## Een mobiel apparaat direct met het toestel verbinden (Wireless Direct)

Door Wireless Direct te gebruiken, kan dit toestel als een draadloos toegangspunt voor het netwerk fungeren waar mobiele toestellen rechtstreeks verbinding mee kunnen maken.

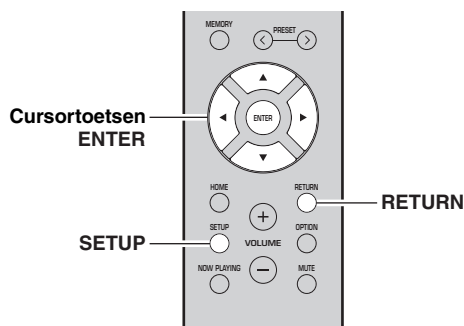

### Opmerking

Als het toestel met Wireless Direct op het netwerk is aangesloten, kan het geen verbinding maken met een andere draadloze router (toegangspunt). Om inhoud van internet af te spelen, sluit u dit toestel met een bekabelde of draadloze router (toegangspunt) aan op een netwerk.

### 1 Druk op SETUP.

### 2 Gebruik de cursortoetsen (▲ / ▼) om "Network" te selecteren en druk op ENTER.



Druk op RETURN om terug te gaan naar het vorige scherm.

### 3 Gebruik de cursortoetsen (▲ / ▼) om "Connection" te selecteren en druk op ENTER.

### 4 Gebruik de cursortoetsen (▲ / ▼) om "W.Direct" te selecteren en druk op ENTER.

### 5 Druk op ENTER om de SSID te controleren en druk op RETURN voor het vorige scherm.

### 6 Gebruik de cursortoetsen (▲ / ▼) om "Security" te selecteren en druk op ENTER.

### 7 Gebruik de cursortoetsen (◀ / ▶) om de gewenste beveiligingsmethode te selecteren en druk op RETURN.

#### Instellingen

None, WPA2-PSK (AES)

#### Opmerking

Als u "None" selecteert, kan de verbinding onveilig zijn omdat de communicatie niet versleuteld is.

### 8 Gebruik de cursortoetsen (▲ / ▼) om "Security Key" te selecteren en druk op ENTER.

### 9 Gebruik de cursortoetsen om de beveiligingssleutel op dit toestel in te voeren en druk op RETURN voor het vorige scherm.

Voer een reeks met 8 tot 63 tekens in of 64 hexadecimale cijfers.

Gebruik de cursortoetsen (▲ / ▼) om een teken te selecteren en de cursortoetsen (◀ / ▶) om de invoerpositie te verplaatsen.

U kunt een teken invoeren/verwijderen door te drukken op PRESET > (invoeren) of PRESET < (verwijderen).

### 10 Gebruik de cursortoetsen (▲ / ▼) om "Connect [ENT]" te selecteren en druk op ENTER om de instelling op te slaan.

De informatie over SSID en beveiligingssleutel is vereist voor configuratie van een mobiel apparaat.

Als u de "SSID" selecteert in stap 5, kunt u de geconfigureerde SSID op dit toestel controleren. Deze SSID kan met de cursortoetsen worden gewijzigd.

### 11 Configureer de Wi-Fi-instellingen van een mobiel apparaat.

Raadpleeg de handleiding van het mobiele apparaat voor meer informatie over instellingen van uw mobiele apparaat.

- (1) Schakel de Wi-Fi-functie in op het mobiele apparaat.
- (2) Selecteer de SSID van dit toestel in de lijst van beschikbare toegangspunten.
- (3) Voer de beveiligingssleutel die werd weergegeven tijdens Stap 9 in als u wordt gevraagd om een wachtwoord.

Als "ERROR" verschijnt, controleert u de beveiligingssleutel op dit toestel en herhaalt u stap 11. Als "ERROR" niet verschijnt, is de verbinding gelukt. Controleer of het toestel is verbonden met een draadloos netwerk (p. 19).

### 12 Druk op SETUP om het menu af te sluiten.

## De netwerkverbindingstatus controleren

Voer de volgende procedure uit om de verbinding van het toestel met een netwerk te controleren.

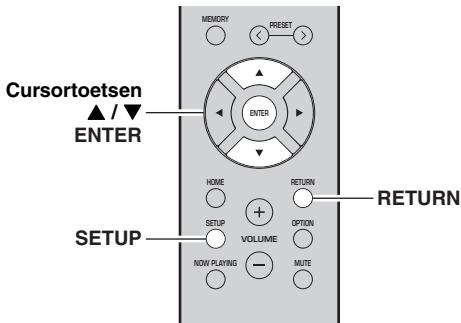

- 1** Druk op **SETUP**.
  - 2** Gebruik de cursortoetsen (▲ / ▼) om “Network” te selecteren en druk op **ENTER**.
- ☀️  
Druk op **RETURN** om terug te gaan naar het vorige scherm.
- 3** Gebruik de cursortoetsen (▲ / ▼) om “Information” te selecteren en druk op **ENTER**.
  - 4** Gebruik de cursortoetsen (▲ / ▼) om “STATUS” te selecteren.



Als “Connect” wordt weergegeven, is het toestel verbonden met een netwerk. Als “Disconnect” verschijnt, moet u de verbinding resetten.

- 5** Druk op **SETUP** om het menu af te sluiten.

# Afspelen

## Een bron afspelen

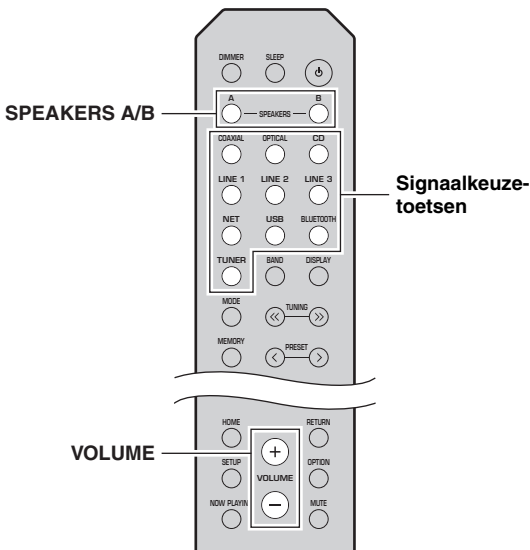

## Informatie wisselen op de display van het voorpaneel

Als u een netwerkbron of USB als signaalbron selecteert, kunt u op de display op het voorpaneel ook afspeelinformatie omschakelen.

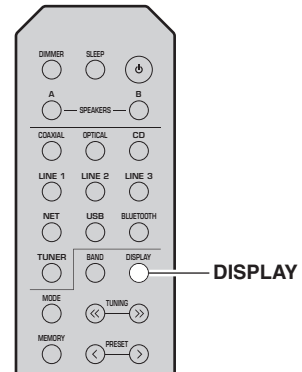

**1 Druk op één van de signaalkeuzetoetsen om de signaalbron te kiezen waarnaar u wilt luisteren.**

**2 Druk op SPEAKERS A en/of SPEAKERS B om luidsprekers A en/of B te kiezen.**

### Opmerkingen

- Als één luidsprekerset met dubbel bedrade verbindingen is aangesloten, of als gelijktijdig twee luidsprekersets (A en B) worden gebruikt, dient u ervoor te zorgen dat op de display van het voorpaneel “SP A” en “SP B” worden weergegeven.
- Schakel de luidsprekers uit als u met een hoofdtelefoon luistert.

**3 Speel de bron af.**

**4 Druk op VOLUME +/- om het geluidsuitvoerniveau te regelen.**



- U kunt de geluidskwaliteit aanpassen met de regelaars BASS +/- en TREBLE +/- op het voorpaneel (p. 5).
- U kunt de luidsprekerbalans ook aanpassen met de optie “Balance” in het menu “SETUP” (p. 48).

**1 Druk op DISPLAY.**

Elke keer als u op de toets drukt, verandert het weergegeven item.



Na 3 seconden wordt de bijbehorende informatie voor het weergegeven onderdeel weergegeven.



Signaalbron	Item
Bluetooth	Track (titel van nummer), Artist (naam artiest), Album (naam album)
Server AirPlay USB	Track (titel van nummer), Artist (naam artiest), Album (naam album), Time (verstrekten tijd)
Net Radio	Track (titel van nummer), album (albumnaam), Time (verstrekten tijd), Station (stationsnaam)

## De slaaptimer gebruiken

Gebruik deze functie om het toestel na een bepaalde tijdsduur automatisch in stand-bymodus te zetten. De slaaptimer is nuttig als u gaat slapen terwijl het toestel afspeelt.

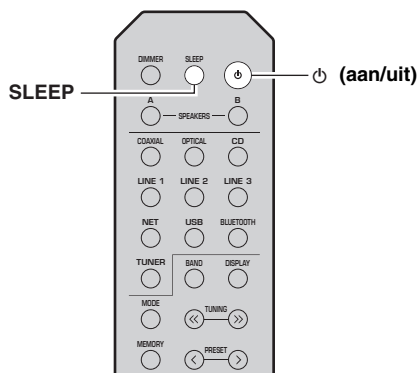

### Opmerking

De slaaptimer kan alleen met de afstandsbediening worden ingesteld.

### 1 Druk herhaaldelijk op SLEEP om de tijdsduur in te stellen voordat het toestel in stand-bymodus gaat.

Elke keer dat u op SLEEP drukt, wijzigt de display op het voorpaneel zoals hieronder wordt getoond.

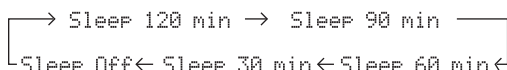

Het SLEEP-lampje knippert terwijl u de tijdsduur voor de slaaptimer instelt.



Als de slaaptimer is ingesteld, zal de SLEEP-indicator op de display op het voorpaneel branden.



- Selecteer "Sleep Off" om de slaaptimer uit te schakelen.
- De instelling van de slaaptimer kan ook worden geannuleerd door op (aan/uit) te drukken om dit toestel in stand-bymodus in te stellen.

# Luisteren naar FM/AM-radio (R-N402)

## FM/AM afstemmen

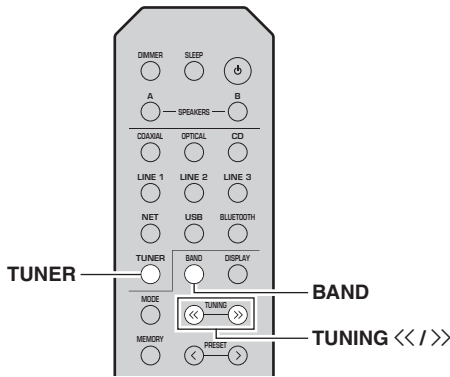

- 1 Druk op TUNER om “TUNER” als de signaalbron te selecteren.
- 2 Druk herhaaldelijk op BAND om de ontvangstband (FM of AM) te selecteren.
- 3 Houd TUNING <</>> langer dan 1 seconde ingedrukt om afstemmen te starten. Druk op >> om op een hogere frequentie af te stemmen. Druk op << om naar een lagere frequentie af te stemmen.

De frequentie van de ontvangen zender wordt op het voorpaneel getoond.

Als een uitzending wordt ontvangen, brandt de “TUNED”-indicator op de display op het voorpaneel. Als een stereo-uitzending wordt ontvangen, brandt ook de “STEREO”-indicator.

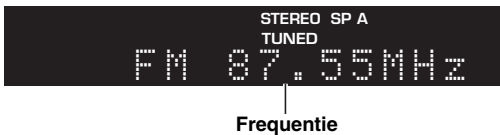

- Als de zendersignalen zwak zijn, stopt de afstemmende zoekopdracht niet bij de gewenste zender.
- Als de signaalontvangst voor een FM-radiozender niet stabiel is, kan het helpen om over te schakelen naar mono.

## FM-ontvangst verbeteren (FM Mode)

Als het signaal van het station zwak is en de geluidskwaliteit is niet goed, stel dan de FM-radio-ontvangstmodus in op mono om de ontvangst te verbeteren.

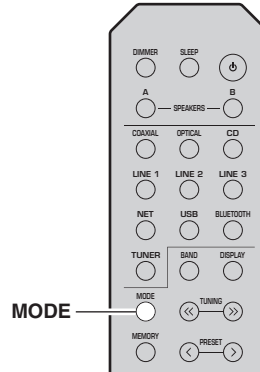

- 1 Druk herhaaldelijk op MODE om “Stereo” (automatische stereomodus) of “Mono” (mono-modus) te selecteren als dit toestel op een FM-radiostation is afgestemd. Wanneer u Mono selecteert, worden FM-uitzendingen weergegeven in mono.

### Opmerking

De STEREO-indicator op het voorpaneel gaat branden als u naar een station in stereomodus luistert (p. 6).

## Voorkeuzefuncties gebruiken

U kunt 40 stations registreren als voorkeuzestations. Als u eenmaal voorkeuzestations hebt geregistreerd, kunt u daar eenvoudig op afstemmen door de voorkeuzen op te roepen. U kunt FM-stations met een sterk signaal automatisch registreren. Als de FM-stations die u wilt opslaan een zwak signaal hebben, kunt u ze handmatig registreren (p. 23).

## Radiostations automatisch registreren (alleen FM station)

### Opmerkingen

- Als u een station naar een voorkeuzenummer registreert waarop al een station is geregistreerd, wordt het eerder geregistreerde station overschreven.
- Als het station dat u wilt opslaan een zwak signaal heeft, probeer dan de handmatige voorkeuze-afstemmethode.
- Alleen voor modellen voor het Verenigd Koninkrijk en Europa: Alleen stations die uitzenden met het Radio Data System kunnen worden geregistreerd als voorkeuze.



FM-stations die met de automatische voorkeuzeregistratie als voorkeuzestations zijn geregistreerd, klinken in stereo.



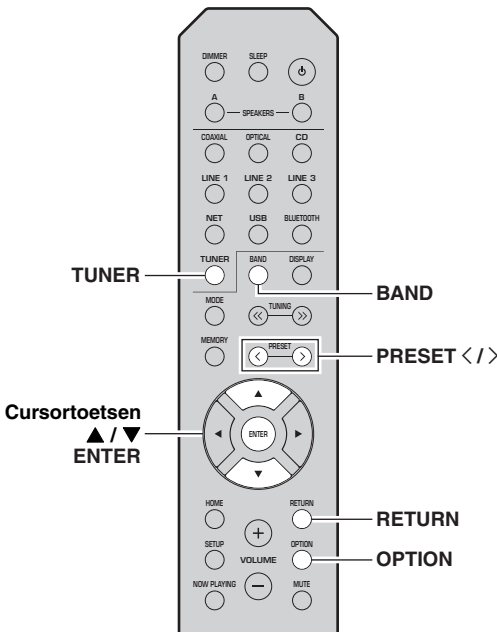

## ■ Een radiostation handmatig registreren

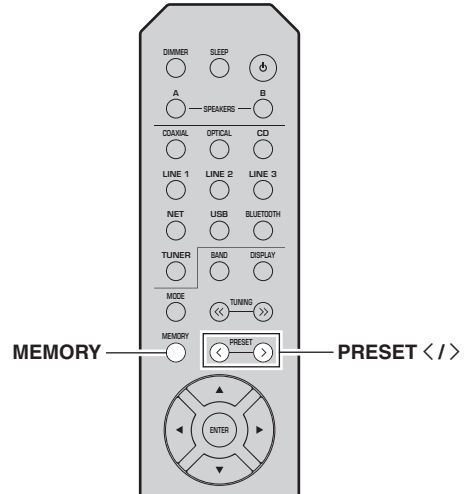

- 1 Druk op **TUNER** om “TUNER” als de signaalbron te selecteren.
- 2 Druk op de afstandsbediening op **OPTION**. Het menu “OPTION” wordt weergegeven (p. 44).
- 3 Gebruik de cursortoetsen (▲ / ▼) om “Auto Preset” te selecteren en druk op **ENTER**.



Voorkeuzenummer      Frequentie

Het toestel zoekt ongeveer 5 seconden later de FM-band af vanaf de laagste frequentie omhoog. Druk om het scannen onmiddellijk te starten op **ENTER**.

- ☀️ • Voordat het scannen start, kunt u het eerste voorkeuzenummer aangeven dat moet worden gebruikt door op **PRESET</>** te drukken of op de cursortoetsen (▲/▼) op de afstandsbediening.
- Druk om het scannen te annuleren op **RETURN**.

Als het scannen is voltooid, wordt “FINISH” weergegeven en daarna keert de display terug naar de oorspronkelijke situatie.

- 1 **Stem af op het gewenste radiostation.**

Zie “FM/AM afstemmen” (p. 22).

- 2 Druk op **MEMORY**.



Houdt u **MEMORY** op het voorpaneel meer dan 3 seconden ingedrukt, dan kunt u de volgende stappen overslaan en automatisch het geselecteerde station registreren onder een leeg voorkeuzenummer (d.w.z. het voorkeuzenummer dat volgt op het laatste gebruikte voorkeuzenummer).

- 3 Druk op **PRESET </>** om het voorkeuzenummer voor registratie van het station te selecteren.

Wanneer u een voorkeuzenummer selecteert waarvoor geen station is geregistreerd, wordt de melding “Empty” weergegeven.



“Empty” (niet in gebruik) of de huidige geregistreeerde frequentie.

- 4 Druk op **MEMORY**.

Wanneer de registratie voltooid is, keert het scherm terug naar de oorspronkelijke status.



Druk op **RETURN** om de registratie te annuleren of voer gedurende 30 seconden geen handelingen uit.

### ■ Een voorkeuzestation terugroepen

U kunt voorkeuzestations terugroepen die zijn geregistreerd met de automatische of de handmatige voorkeuzemethode.

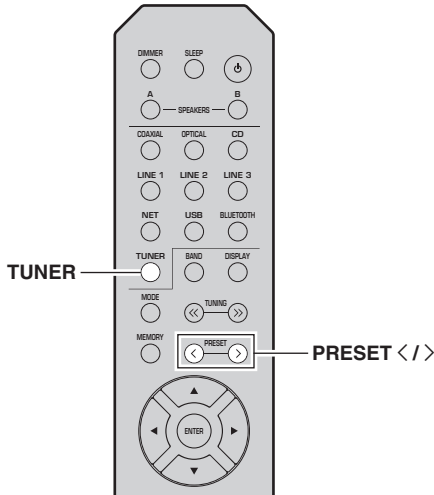

**1** Druk op TUNER om “TUNER” als de signaalbron te selecteren.

**2** Druk op PRESET </> om een voorkeuzenummer te selecteren.



- Voorkeuzenummers waarvoor geen stations zijn geregistreerd, worden overgeslagen.
- “No Presets” wordt weergegeven als geen stations zijn geregistreerd.

### ■ Een voorkeuzestation wissen

U kunt radiostations wissen die naar de voorkeuzenummers zijn geregistreerd.

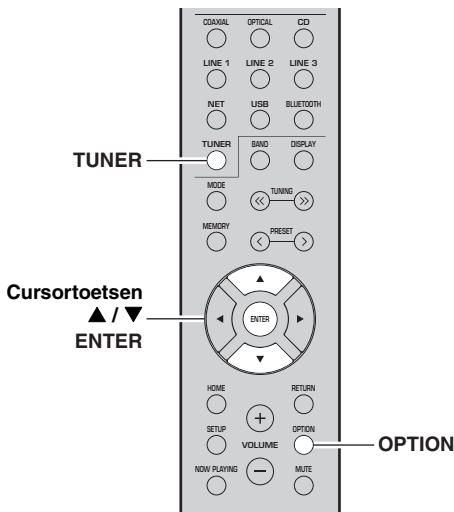

**1** Druk op TUNER om “TUNER” als de signaalbron te selecteren.

**2** Druk op OPTION.

**3** Gebruik de cursortoetsen (▲ / ▼) om “Clear Preset” te selecteren en druk op ENTER.



Voorkeuzestation dat u wilt wissen

**4** Gebruik de cursortoetsen (▲ / ▼) om een voorkeuzestation te selecteren dat moet worden gewist en druk op ENTER.

Als de voorkeuzender is gewist, wordt “Cleared” weergegeven en wordt het volgende gebruikte voorkeuzenummer weergegeven.



**5** Herhaal stap 4 tot alle gewenste voorkeuzestations zijn gewist.

**6** Druk op OPTION om het menu “OPTION” af te sluiten.

## Radio Data System afstemmen (alleen voor modellen voor het Verenigd koninkrijk en Europa)

Radio Data System is een systeem voor gegevensoverdracht dat door FM-stations in een groot aantal landen wordt gebruikt. Het toestel kan diverse soorten Radio Data System-gegevens ontvangen, zoals “Program Service”, “Program Type”, “Radio Text” en “Clock Time” wanneer het toestel is afgestemd op een Radio Data System-zender.

### Radio Data System information weergeven

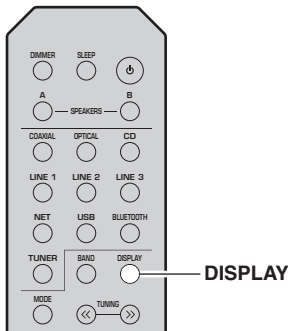

#### 1 Stem af op het gewenste Radio Data System-station.



We adviseren om radiostations eerst automatisch te registreren (p. 22) alvorens af te stemmen op Radio Data System radiostations.

#### 2 Druk op DISPLAY.

Elke keer als u op de toets drukt, verandert het weergegeven item.



Naam item

Na 3 seconden wordt de bijbehorende informatie voor het weergegeven onderdeel weergegeven.



Informatie

<b>Program Service</b>	Naam programmaservice
<b>Program Type</b>	Type van het huidige programma
<b>Radio Text</b>	Informatie over het huidige programma
<b>Clock Time</b>	Huidige tijd
<b>Frequency</b>	Frequentie

### Opmerking

“Program Service”, “Program Type”, “Radio Text” en “Clock Time” worden niet weergegeven als het radiostation de Radio Data System-service niet verstrekt.

### Automatisch verkeersinformatie ontvangen

Als “TUNER” als signaalbron is geselecteerd, ontvangt het toestel automatisch verkeersinformatie. Als u deze functie wilt inschakelen, volgt u de procedure hieronder om het station met verkeersinformatie in te stellen.

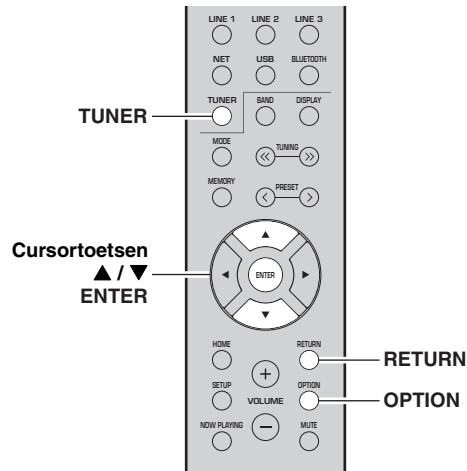

#### 1 Als “TUNER” als de signaalbron is geselecteerd, drukt u op OPTION.

#### 2 Gebruik de cursortoetsen (▲ / ▼) om “TrafficProgram” te selecteren en druk op ENTER.

Het zoeken naar het station met verkeersinformatie begint na ongeveer 5 seconden. Druk nogmaals op ENTER als u direct met zoeken wilt beginnen.



- Als u omhoog/omlaag wilt zoeken vanaf de huidige frequentie drukt u op de cursortoetsen (▲/▼) terwijl “READY” wordt weergegeven.
- Druk op RETURN als u het zoeken wilt annuleren.
- Met tekst tussen haakjes worden indicators op de display op het voorpaneel aangegeven.

Het volgende scherm wordt ongeveer 3 seconden weergegeven als het zoeken is voltooid.



Station met verkeersinformatie (frequentie)

### Opmerking

“TP Not Found” wordt gedurende ongeveer 3 seconden weergegeven als er geen stations met verkeersinformatie zijn gevonden.

# Luisteren naar FM-radio (R-N402D)

## FM afstemmen

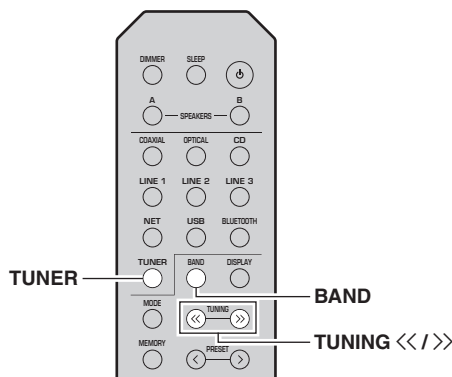

- 1 Druk op TUNER om “TUNER” als de signaalbron te selecteren.
- 2 Druk herhaaldelijk op BAND om de FM-band te selecteren.
- 3 Houd TUNING <</>> langer dan 1 seconde ingedrukt om afstemmen te starten.  
Druk op >> om op een hogere frequentie af te stemmen.  
Druk op << om naar een lagere frequentie af te stemmen.

De frequentie van de ontvangen zender wordt op het voorpaneel getoond.

Als een uitzending wordt ontvangen, brandt de “TUNED”-indicator op de display op het voorpaneel.

Als een stereo-uitzending wordt ontvangen, brandt ook de “STEREO”-indicator.

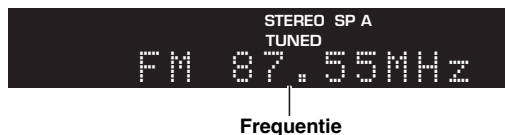

- Als de zendersignalen zwak zijn, stopt de afstemmende zoekopdracht niet bij de gewenste zender.
- Als de signaalontvangst voor een FM-radiozender niet stabiel is, kan het helpen om over te schakelen naar mono.

## FM-ontvangst verbeteren (FM Mode)

Als het signaal van het station zwak is en de geluidskwaliteit is niet goed, stel dan de FM-radio-ontvangstmodus in op mono om de ontvangst te verbeteren.

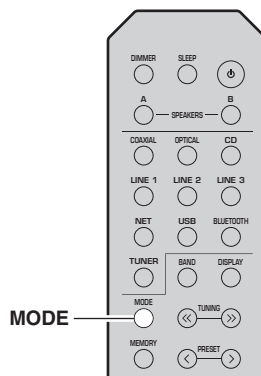

- 1 Druk herhaaldelijk op MODE om “Stereo” (automatische stereomodus) of “Mono” (mono-modus) te selecteren als dit toestel op een FM-radiostation is afgestemd.  
Wanneer u Mono selecteert, worden FM-uitzendingen weergegeven in mono.

### Opmerking

De STEREO-indicator op het voorpaneel gaat branden als u naar een station in stereomodus luistert (p. 6).

## Voorkeuzefuncties gebruiken

U kunt 40 stations registreren als voorkeuzestations. Als u eenmaal voorkeuzestations hebt geregistreerd, kunt u daar eenvoudig op afstemmen door de voorkeuzen op te roepen. U kunt FM-stations met een sterk signaal automatisch registreren. Als de FM-stations die u wilt opslaan een zwak signaal hebben, kunt u ze handmatig registreren (p. 27).

## Radiostations automatisch registreren

### Opmerkingen

- Als u een station naar een voorkeuzenummer registreert waarop al een station is geregistreerd, wordt het eerder geregistreerde station overschreven.
- Als het station dat u wilt opslaan een zwak signaal heeft, probeer dan de handmatige voorkeuze-afstemmethode.
- Alleen voor modellen voor het Verenigd Koninkrijk en Europa: Alleen stations die uitzenden met het Radio Data System kunnen worden geregistreerd als voorkeuze.



FM-stations die met de automatische voorkeuzeregistratie als voorkeuzestations zijn geregistreerd, klinken in stereo.

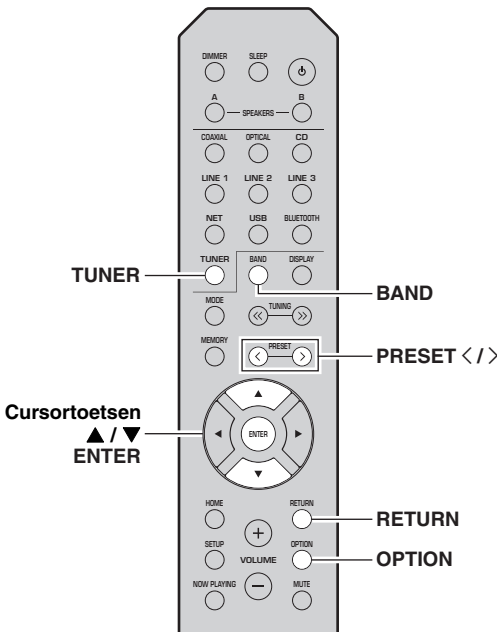

## ■ Een radiostation handmatig registreren

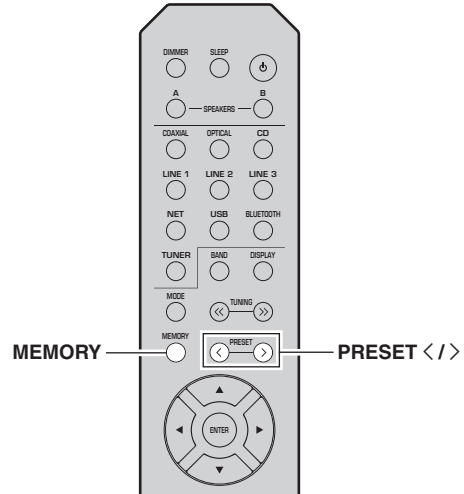

- 1 Druk op **TUNER** om “TUNER” als de signaalbron te selecteren.
- 2 Druk op de afstandsbediening op **OPTION**. Het menu “OPTION” wordt weergegeven (p. 44).
- 3 Gebruik de cursortoetsen (▲ / ▼) om “Auto Preset” te selecteren en druk op **ENTER**.



Voorkeuzenumme      Frequentie

Het toestel zoekt ongeveer 5 seconden later de FM-band af vanaf de laagste frequentie omhoog. Druk om het scannen onmiddellijk te starten op **ENTER**.

- ☀️ • Voordat het scannen start, kunt u het eerste voorkeuzenummer aangeven dat moet worden gebruikt door op **PRESET</>** te drukken of op de cursortoetsen (▲/▼) op de afstandsbediening.
- Druk om het scannen te annuleren op **RETURN**.

Als het scannen is voltooid, wordt “FINISH” weergegeven en daarna keert de display terug naar de oorspronkelijke situatie.

- 1 **Stem af op het gewenste radiostation.**

Zie “FM afstemmen” (p. 26).

- 2 Druk op **MEMORY**.



Houdt u **MEMORY** op het voorpaneel meer dan 3 seconden ingedrukt, dan kunt u de volgende stappen overslaan en automatisch het geselecteerde station registreren onder een leeg voorkeuzenummer (d.w.z. het voorkeuzenummer dat volgt op het laatste gebruikte voorkeuzenummer).

- 3 Druk op **PRESET </>** om het voorkeuzenummer voor registratie van het station te selecteren.

Wanneer u een voorkeuzenummer selecteert waarvoor geen station is geregistreerd, wordt de melding “Empty” weergegeven.



“Empty” (niet in gebruik) of de huidige geregistreeerde frequentie.

- 4 Druk op **MEMORY**.

Wanneer de registratie voltooid is, keert het scherm terug naar de oorspronkelijke status.



Druk op **RETURN** om de registratie te annuleren of voer gedurende 30 seconden geen handelingen uit.

## ■ Een voorkeuzestation terugroepen

U kunt voorkeuzestations terugroepen die zijn geregistreerd met de automatische of de handmatige voorkeuzemethode.

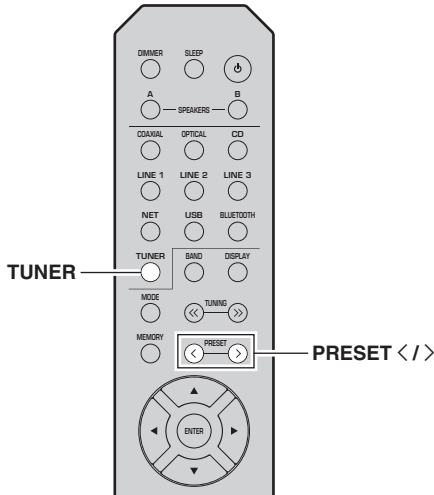

**1** Druk op TUNER om “TUNER” als de signaalbron te selecteren.

**2** Druk op PRESET </> om een voorkeuzenummer te selecteren.



- Voorkeuzenummers waarvoor geen stations zijn geregistreerd, worden overgeslagen.
- “No Presets” wordt weergegeven als geen stations zijn geregistreerd.

## ■ Een voorkeuzestation wissen

Wis radiostations die naar de voorkeuzenummers zijn geregistreerd.

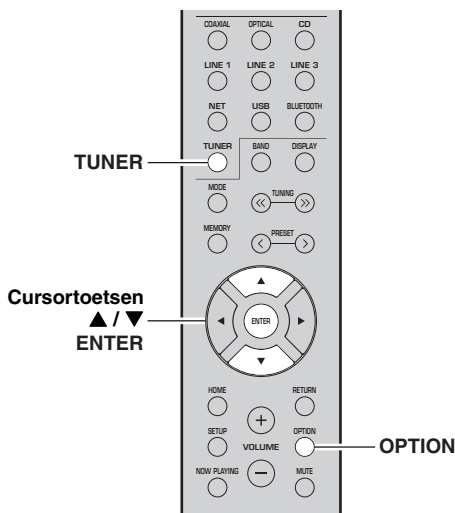

**1** Druk op TUNER om “TUNER” als de signaalbron te selecteren.

**2** Druk op OPTION.

**3** Gebruik de cursortoetsen (▲ / ▼) om “Clear Preset” te selecteren en druk op ENTER.



Voorkeuzestation dat u wilt wissen

**4** Gebruik de cursortoetsen (▲ / ▼) om een voorkeuzestation te selecteren dat moet worden gewist en druk op ENTER.

Als de voorkeuzender is gewist, wordt “Cleared” weergegeven en wordt het volgende gebruikte voorkeuzenummer weergegeven.



**5** Herhaal stap 4 tot alle gewenste voorkeuzestations zijn gewist.

**6** Druk op OPTION om het menu “OPTION” af te sluiten.

## Radio Data System afstemmen (alleen voor modellen voor het Verenigd koninkrijk en Europa)

Radio Data System is een systeem voor gegevensoverdracht dat door FM-stations in een groot aantal landen wordt gebruikt. Het toestel kan diverse soorten Radio Data System-gegevens ontvangen, zoals “Program Service”, “Program Type”, “Radio Text” en “Clock Time” wanneer het toestel is afgestemd op een Radio Data System-zender.

### ■ Radio Data System information weergegeven

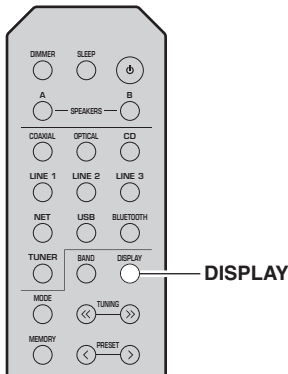

<b>Program Service</b>	Naam programmaservice
<b>Program Type</b>	Type van het huidige programma
<b>Radio Text</b>	Informatie over het huidige programma
<b>Clock Time</b>	Huidige tijd
<b>Frequency</b>	Frequentie

#### Opmerking

“Program Service”, “Program Type”, “Radio Text” en “Clock Time” worden niet weergegeven als het radiostation de Radio Data System-service niet verstrekt.

### 1 Stem af op het gewenste Radio Data System-station.



We adviseren om radiostations eerst automatisch te registreren (p. 26) alvorens af te stemmen op Radio Data System radiostations.

### 2 Druk op DISPLAY.

Elke keer als u op de toets drukt, verandert het weergegeven item.



Naam item

Na 3 seconden wordt de bijbehorende informatie voor het weergegeven onderdeel weergegeven.



Informatie

# Luisteren naar DAB-radio (R-N402D)

DAB (Digital Audio Broadcasting) maakt gebruik van digitale signalen voor een helderder geluid en een stabielere ontvangst in vergelijking tot analoge signalen. Dit apparaat kan ook DAB+ ontvangen (een verbeterde versie van DAB) waarmee meer stations mogelijk zijn die gebruik maken van de MPEG-4 audiocodec (AAC+), die werkt met een efficiëntere transmissiemethode.

## Opmerking

Dit apparaat ondersteunt alleen Band III (174 tot 240 MHz).

## De DAB-afstemming voorbereiden

Alvorens op DAB-stations te kunnen afstemmen moet eerst een zoekactie worden uitgevoerd. Als DAB voor het eerst wordt geselecteerd, wordt de eerste zoekactie automatisch uitgevoerd.

Sluit de antenne aan zoals behandeld in “De DAB/FM-antenne aansluiten (R-N402D)” (p. 12) om naar een DAB-station te luisteren.

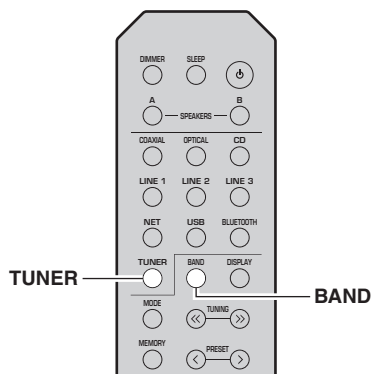

**1 Druk op TUNER om “TUNER” als de signaalbron te selecteren.**

**2 Druk op BAND om de DAB-band te selecteren.**

De eerste zoekactie wordt gestart. Tijdens de zoekactie wordt de voortgang weergegeven op het voorpaneelscherm.

Als de zoekactie is voltooid, verschijnt het begin van de lijst van gevonden stations op het voorpaneelscherm.



- Als er geen DAB-radiostations zijn gevonden tijdens een eerste zoekactie verschijnt “Not Found” op het voorpaneelscherm, gevolgd door “Off Air”. Druk twee maal op BAND om de DAB-band te selecteren en voer de zoekactie opnieuw uit.
- U kunt de ontvangststerkte van elk DAB-kanaallabel controleren (p.33).
- Om weer een eerste zoekactie uit te voeren nadat er enkele DAB-radiostations zijn opgeslagen kiest u “Initiate Scan” (p. 44) in het menu “OPTION”. Als u weer een eerste zoekactie uitvoert, worden de DAB-radiostations gewist die momenteel onder de voorkeuzenummers zijn opgeslagen.

## Een DAB-radiostation voor ontvangst selecteren

U kunt een DAB-radiostation selecteren uit de stations die door de eerste zoekactie zijn opgeslagen.

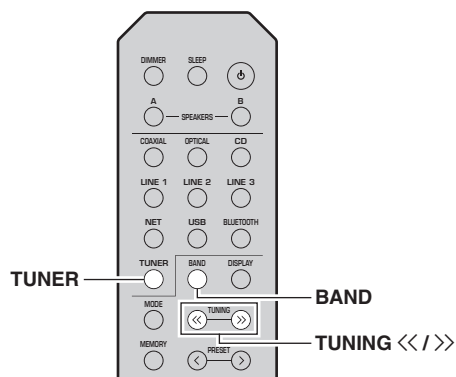

**1 Druk op TUNER om “TUNER” als de signaalbron te selecteren.**

**2 Druk op BAND om de DAB-band te selecteren.**

**3 Druk op TUNING <</>> om een DAB radiostation te selecteren.**

A digital display showing the text "DAB" on the top line and "BBC Radio 4" on the bottom line.

## Opmerkingen

- “Off Air” verschijnt als het geselecteerde DAB-radiostation momenteel niet beschikbaar is.
- Als het toestel een tweede station ontvangt gaat “2” branden naast “DAB”.



## De presetfunctie gebruiken

U kunt 40 DAB radiostations registreren als voorkeuzestations. Als u eenmaal voorkeuzestations hebt geregistreerd, kunt u daar eenvoudig op afstemmen door de voorkeuzen op te roepen.



U kunt maximaal 40 favoriete radiostations voor zowel de DAB- als FM-banden registreren.

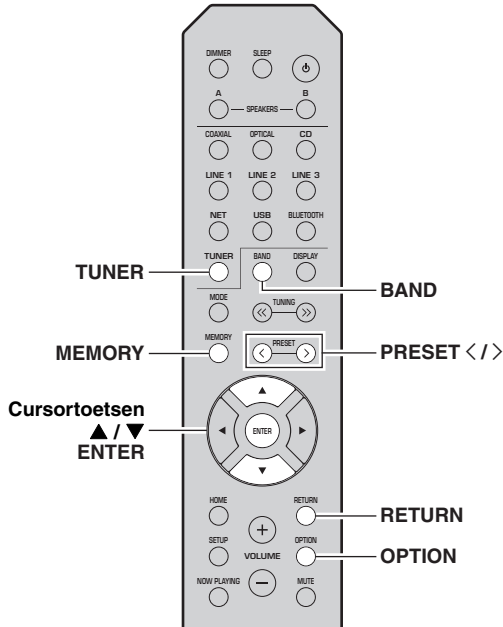

### ■ Een DAB-radiostation registreren

Selecteer een DAB-radiostation en registreer het onder een voorkeuzenummer.

**1 Stem af op het gewenste DAB-radiostation. Zie “Een DAB-radiostation voor ontvangst selecteren” (p. 30).**

**2 Druk op MEMORY.**



Houdt u MEMORY op het voorpaneel meer dan 3 seconden ingedrukt, dan kunt u de volgende stappen overslaan en automatisch het geselecteerde station registreren onder een leeg voorkeuzenummer (d.w.z. het voorkeuzenummer dat volgt op het laatste gebruikte voorkeuzenummer).

**3 Druk op PRESET </> om het voorkeuzenummer voor registratie van het station te selecteren.**

Wanneer u een voorkeuzenummer selecteert waarvoor geen station is geregistreerd, wordt de melding “Empty” weergegeven. Wanneer u een voorkeuzenummer selecteert waarvoor al een station is geregistreerd, wordt de melding “Overwrite?” weergegeven.



“Empty” (niet in gebruik) of  
“Overwrite?” (in gebruik)

**4 Druk op MEMORY.**

Wanneer de registratie voltooid is, keert het scherm terug naar de oorspronkelijke status.



Druk op RETURN om de registratie te annuleren of voer gedurende 30 seconden geen handelingen uit.

### ■ Voorkeuzestations terugroepen

Stem af op een geregistreerd DAB-radiostation door het bijbehorende voorkeuzenummer te selecteren

**1 Druk op TUNER om “TUNER” als de signaalbron te selecteren.**

**2 Druk op BAND om de DAB-band te selecteren.**

**3 Druk op PRESET </> om het gewenste DAB-radiostation te selecteren.**



- Voorkeuzenummers waarvoor geen stations zijn geregistreerd, worden overgeslagen.
- “No Presets” wordt weergegeven als er geen stations zijn geregistreerd.

## ■ Voorkeuze DAB-radiostations wissen

Onder voorkeuzenummers geregistreerde DAB-radiostations wissen.

- 1 Druk op **TUNER** om “TUNER” als de signaalbron te selecteren.
- 2 Druk op **BAND** om de DAB-band te selecteren.
- 3 Druk op **OPTION** om het menu “OPTION” te openen.  
Het menu “OPTION” voor TUNER wordt weergegeven (p. 44).
- 4 Gebruik de cursortoetsen (**▲ / ▼**) om “Clear Preset” te selecteren en druk op **ENTER**.
- 5 Druk meerdere keren op de cursortoetsen (**▲ / ▼**) om het gewenste voorkeuzestation te selecteren.  
Het geselecteerde voorkeuzenummer knippert op het voorpaneelscherm.
- 6 Druk nogmaals op **ENTER** om de opdracht te bevestigen.  
“Cleared” wordt weergegeven op het voorpaneelscherm. Vervolgens wordt een ander voorkeuzestation weergegeven op het voorpaneelscherm. Als er geen voorkeuzestations meer zijn, wordt “No Presets” weergegeven en keert het scherm terug naar het menu “OPTION”.  
Druk op **RETURN** om terug te keren naar de oorspronkelijke situatie.

## De DAB-informatie weergegeven

Dit toestel kan diverse typen DAB-informatie ontvangen als het is afgestemd op een DAB-radiostation.

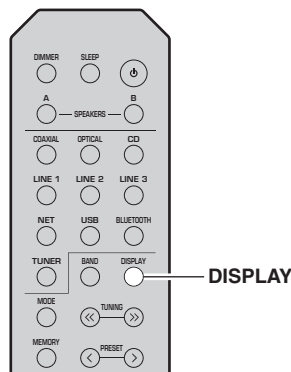

- 1 Druk op **TUNER** om “TUNER” als de signaalbron te selecteren.
- 2 Stem af op het gewenste DAB-radiostation.
- 3 Druk op **DISPLAY**.  
Elke keer als u op de toets drukt, verandert het weergegeven item.



Naam item

Het geselecteerde item schuift door de display, gevolgd door een korte beschrijving en vervolgens verschijnt de betreffende informatie voor het item.



Informatie

Keuze	Beschrijving
Service Label	Stationsnaam
DLS (Dynamic Label Segment)	Informatie over het huidige station
Ensemble Label	Ensemblenaam
Program Type	Stationgenre
Date And Time	Huidige datum en tijd
Audio Mode	Audiomodus (mono/stereo) en bitrate
CH Label/Freq.	Kanaalnummer en frequentie
Signal Quality	Kwaliteit signaalontvangst (0 [geen] tot 100 [beste])

### Opmerking

Sommige informatie is wellicht niet beschikbaar, afhankelijk van het geselecteerde DAB-radiostation.

## De ontvangststerkte van elk DAB-kanaallabel controleren

U kunt de ontvangststerkte van elk DAB-kanaallabel controleren (0 [geen] tot 100 [beste]).

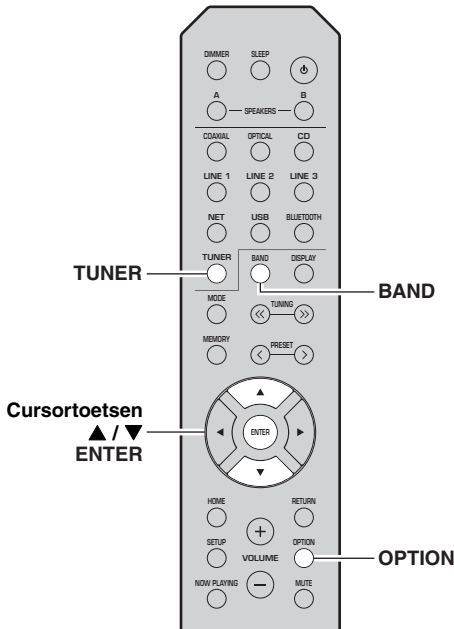

## ■ DAB frequentie-informatie

Dit apparaat ondersteunt alleen Band III (174 tot 240 MHz).

Frequentie	Kanaallabel	Frequentie	Kanaallabel
174,928 MHz	5A	208,064 MHz	9D
176,640 MHz	5B	209,936 MHz	10A
178,352 MHz	5C	211,648 MHz	10B
180,064 MHz	5D	213,360 MHz	10C
181,936 MHz	6A	215,072 MHz	10D
183,648 MHz	6B	216,928 MHz	11A
185,360 MHz	6C	218,640 MHz	11B
187,072 MHz	6D	220,352 MHz	11C
188,928 MHz	7A	222,064 MHz	11D
190,640 MHz	7B	223,936 MHz	12A
192,352 MHz	7C	225,648 MHz	12B
194,064 MHz	7D	227,360 MHz	12C
195,936 MHz	8A	229,072 MHz	12D
197,648 MHz	8B	230,784 MHz	13A
199,360 MHz	8C	232,496 MHz	13B
201,072 MHz	8D	234,208 MHz	13C
202,928 MHz	9A	235,776 MHz	13D
204,640 MHz	9B	237,488 MHz	13E
206,352 MHz	9C	239,200 MHz	13F

- 1 Druk op TUNER om “TUNER” als de signaalbron te selecteren.
- 2 Druk op BAND om de DAB-band te selecteren.
- 3 Druk op OPTION om het menu “OPTION” te openen.  
Het menu “OPTION” voor TUNER wordt weergegeven (p. 44).
- 4 Gebruik de cursortoetsen (▲ / ▼) om “Tune Aid” te selecteren en druk op ENTER.
- 5 Gebruik de cursortoetsen (▲ / ▼) om het gewenste DAB-kanaallabel te selecteren.



DAB-kanaallabel

Ontvangststerkte

# Muziek weergeven via *Bluetooth*

U kunt muziekbestanden die zijn opgeslagen op een *Bluetooth*-apparaat (zoals een mobiel apparaat) weergeven op het toestel.

Raadpleeg ook de gebruikershandleiding van uw *Bluetooth*-apparaat.

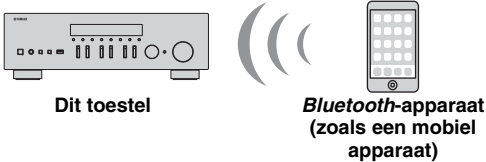

## Opmerkingen

- Als u de *Bluetooth*-functie wilt gebruiken, stelt u “Bluetooth” (p. 47) in het menu “SETUP” in op “On”.
- Een *Bluetooth*-apparaat wordt, afhankelijk van het model, mogelijk niet gedetecteerd door het toestel of een functie is mogelijk niet compatibel.



U kunt audio verzenden naar *Bluetooth*-luidsprekers of een hoofdtelefoon met de MusicCast CONTROLLER-app. U kunt de audio-uitvoer alleen selecteren via de MusicCast CONTROLLER-app.

## Verbinding maken met een *Bluetooth*-apparaat (koppelen)

Wanneer een *Bluetooth*-apparaat voor het eerst verbonden wordt met het toestel, moeten de toestellen aan elkaar gekoppeld worden (pairing). Bij het koppelen worden de *Bluetooth*-apparaten voor gebruik in elkaars geheugen geregistreerd. Wanneer het koppelen voltooid is, kunnen de toestellen in het vervolg gemakkelijk met elkaar worden verbonden, ook wanneer de *Bluetooth*-verbinding is verbroken.

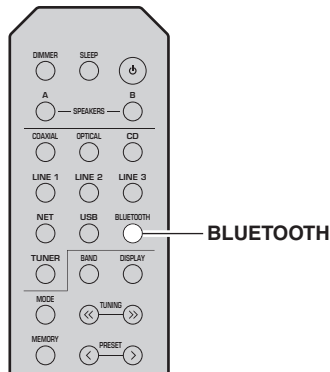

### 1 Druk op BLUETOOTH om “Bluetooth” als de signaalbron te selecteren.

Als er al een ander *Bluetooth*-apparaat met het toestel is verbonden, moet u de bestaande *Bluetooth*-verbinding verbreken alvorens u gaat koppelen.

### 2 Schakel de *Bluetooth*-functie van het *Bluetooth*-apparaat in.

### 3 Selecteer op het *Bluetooth*-apparaat het toestel in de lijst met beschikbare apparaten.

Nadat het koppelen is voltooid en het toestel is verbonden met het *Bluetooth*-apparaat, zal de melding “Connected” op de display op het voorpaneel verschijnen en de *Bluetooth*-indicator gaan branden.



U moet de koppelprocedure binnen 5 minuten voltooien.

## Inhoud van het *Bluetooth*-apparaat weergeven

Maak verbinding met een gekoppeld *Bluetooth*-apparaat en begin met het afspelen. Controleer het volgende van tevoren:

- Het koppelen is voltooid.
- *Bluetooth*-functie op het *Bluetooth*-apparaat is ingeschakeld.

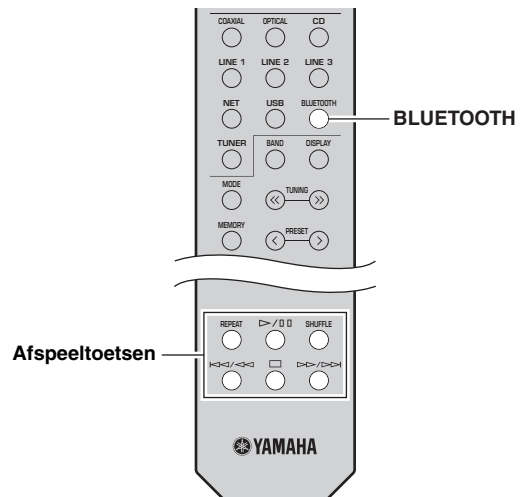

### 1 Druk op BLUETOOTH om “Bluetooth” als de signaalbron te selecteren.



Als het toestel het eerder aangesloten *Bluetooth*-apparaat detecteert, dan maakt het toestel automatisch na stap 1 verbinding met het *Bluetooth*-apparaat. Om een andere *Bluetooth*-verbinding tot stand te brengen, moet u eerst de huidige *Bluetooth*-verbinding beëindigen.

## 2 Bedien het *Bluetooth*-apparaat en breng de *BluetoothBluetooth*-verbinding tot stand.

Selecteer de modelnaam van het toestel in de lijst met *Bluetooth*-apparaten op uw apparaat. Zodra een verbinding tot stand is gebracht, gaat de *Bluetooth*-indicator op de display op het voorpaneel branden.



Als u geen verbinding kunt krijgen met het *Bluetooth*-apparaat, moet u het koppelen opnieuw uitvoeren (p.34).

## 3 Bedien het *Bluetooth*-apparaat om muziek weer te geven.



U kunt de toetsen op de afstandsbediening gebruiken om het afspelen te bedienen.

### **Verbreken van een *Bluetooth*-verbinding**

Volg een van de procedures hieronder om een *Bluetooth*-verbinding te verbreken.

- Schakel de *Bluetooth*-functie op het *Bluetooth*-apparaat uit.
- Houd BLUETOOTH op de afstandsbediening ten minste 3 seconden ingedrukt.
- Selecteer “Disconnect” in “Audio Receive” (p. 47) in het menu “SETUP” en druk vervolgens op ENTER.

### **Bluetooth**

- *Bluetooth* is een technologie voor draadloze communicatie tussen apparaten binnen een gebied van 10 meter. Deze maakt gebruik van de 2,4 GHz-frequentieband, een band die zonder licentie kan worden gebruikt.

### **Bluetooth-communicatiebeheer**

- De 2,4 GHz-band die door *Bluetooth*-apparaten wordt gebruikt, is een radioband die met vele soorten apparatuur wordt gedeeld. Hoewel *Bluetooth*-apparaten een technologie gebruiken die de invloed van andere componenten op dezelfde radioband minimaliseert, kan die invloed de snelheid of de afstand van de communicatie beïnvloeden en in sommige gevallen de communicatie verbreken.
- De snelheid van de signaaloverdracht en de afstand waarbinnen communicatie mogelijk is, verschillen in functie van de afstand tussen de communicatieapparaten, de aanwezigheid van obstakels, de toestand van de radiogolven en het soort apparatuur.
- Yamaha biedt geen garantie voor alle draadloze verbindingen tussen dit toestel en apparaten die compatibel zijn met de *Bluetooth*-functie.

# Muziek afspelen van mediaservers (pc's/NAS)

U kunt muziekbestanden die zijn opgeslagen op uw pc of met DLNA compatibele NAS afspelen op het toestel.

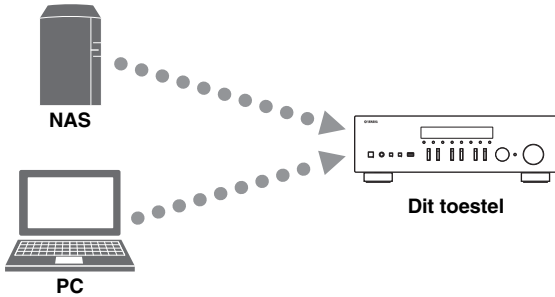

## Opmerkingen

- Om deze functie te gebruiken, moeten het toestel en uw pc/NAS op dezelfde router zijn aangesloten (p. 13). In "Information" (p. 46) in het menu "SETUP" kunt u controleren of de netwerkparameters (zoals het IP-adres) goed aan het toestel zijn toegewezen.
- Om muziekbestanden af te spelen, moet de server-software op de pc/NAS de indelingen van de muziekbestanden die u wilt afspelen ondersteunen.
- De audio kan worden onderbroken als de draadloze netwerkverbinding wordt gebruikt. Gebruik in dat geval de bekabelde netwerkverbinding.
- Raadpleeg pagina 57 voor informatie over ondersteunde bestandsindelingen.



Je kunt maximaal 16 mediaservers aansluiten op dit toestel.

## Het delen van muziekbestanden via media instellen

Om met dit toestel muziekbestanden in uw computer af te spelen, moet u delen van media (Windows Media Player 11 of later) tussen het toestel en de computer instellen. Hier wordt het instellen van Windows Media Player in Windows 7 als voorbeeld genomen.

### ■ Bij gebruik van Windows Media Player 12

**1** Start Windows Media Player 12 op uw pc.

**2** Selecteer eerst "Streamen" en vervolgens "Turn on media streaming...".

Het venster van configuratiescherm van uw pc wordt weergegeven.

(Voorbeeld van Engelse versie)

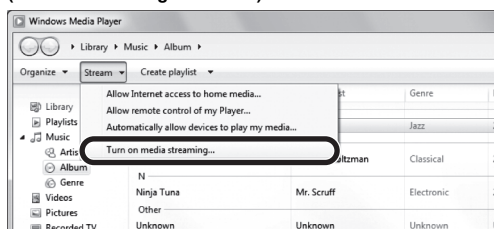

**3** Klik op "Turn on media streaming".

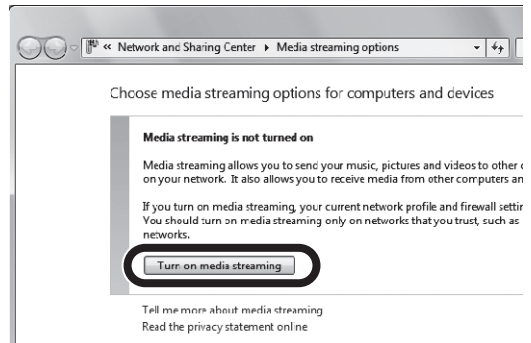

**4** Selecteer "Allowed" in de vervolgkeuzelijst naast de modelnaam van het toestel.

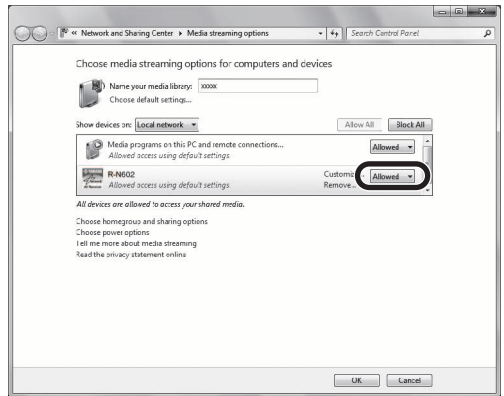

**5** Klik op "OK" om af te sluiten.

### ■ Bij gebruik van Windows Media Player 11

**1** Start Windows Media Player 11 op uw pc.

**2** Selecteer eerst "Library" en vervolgens "Media Sharing".

**3** Selecteer het vakje "Share my media to", selecteer het pictogram van het toestel en klik op "Allow".

**4** Klik op "OK" om af te sluiten.

### ■ Bij gebruik van een pc of een NAS waarop andere DLNA-serversoftware is geïnstalleerd

Raadpleeg de handleiding voor het apparaat of de software en configureer de instellingen voor het delen van media.

## Afspelen pc-muziekinhoud

Volg de procedure hieronder om de muziekinhoud van de pc te bedienen en het afspelen te starten.

### Opmerking

“\_” (onderstreep tekens) wordt weergegeven voor tekens die het toestel niet ondersteunt.

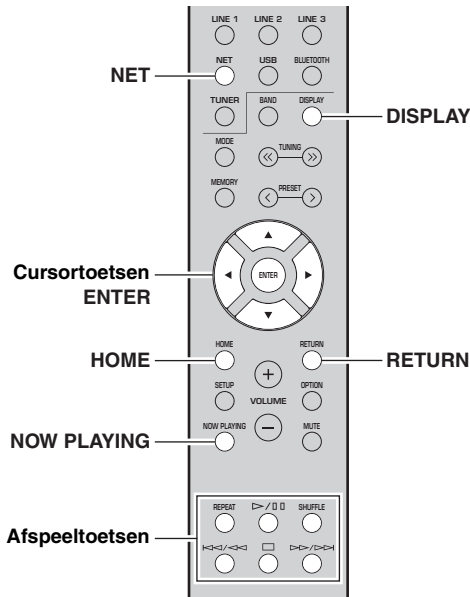

Gebruik de volgende toetsen op de afstandsbediening om het afspelen te besturen.

Toetsen	Functie
<b>Cursortoetsen</b>	Selecteer een muziekbestand of map.
<b>ENTER</b>	Start het afspelen wanneer ingedrukt terwijl inhoud is geselecteerd. Gaat één niveau lager wanneer ingedrukt terwijl een map is geselecteerd.
<b>RETURN</b>	Gaat één niveau omhoog.
<b>Afspoeltoetsen</b>	Stopt/hervat het afspelen.
	Stopt het afspelen.
	Gaat vooruit/terug.
<b>HOME</b>	Geeft de hoofdmap van de muziekserver weer.
<b>NOW PLAYING</b>	Geeft informatie weer over het nummer dat wordt afgespeeld.



U kunt ook een DLNA-compatibele Digital Media Controller (DMC) gebruiken voor het bedienen van het afspelen. Zie “DMC Control” (p. 46) in het menu “SETUP” voor details.

### ■ Instellingen voor herhalen/shuffle

U kunt de instellingen voor herhalen/shuffle voor het afspelen van de muziekinhoud van de pc configureren.

- 1 Druk herhaaldelijk op **NET** om “Server” als signaalbron te selecteren.



- 2 Gebruik de cursortoetsen (**▲ / ▼**) om een muziekserver te selecteren en druk op **ENTER**.

- 3 Gebruik de cursortoetsen om een onderdeel te selecteren en druk op **ENTER**.

Als er een nummer is geselecteerd, wordt het afspelen gestart en wordt de afspelinformatie weergegeven.



- Als er op uw pc een muziekbestand wordt afgespeeld dat vanaf het toestel is geselecteerd, wordt de afspelinformatie weergegeven.
- U kunt het nummer dat wordt weergegeven registreren als een voorkeuze (p. 43).
- Als u herhaaldelijk op **DISPLAY** drukt, kunt u op de display op het voorpaneel de afspelinformatie wisselen (p. 20).

- 1 Als de signaalbron “Server” is, drukt u herhaaldelijk op **REPEAT** of **SHUFFLE** op de afspoeltoets om de afspelmethode te selecteren.

Afspoeltoetsen	Instelling	Functie
<b>REPEAT</b>	Off	Zet de functie herhalen uit.
	One	Speelt het huidige nummer herhaaldelijk af.
	All	Speelt alle nummers in het huidige album (map) herhaaldelijk af.
<b>SHUFFLE</b>	Off	Zet de functie shuffle (afspelen in willekeurige volgorde) uit.
	On	Speelt nummers in het huidige album (map) in willekeurige volgorde af.

# Luisteren naar internetradio

U kunt luisteren naar internetradiostations uit de hele wereld.

## Opmerkingen

- Om deze functie te gebruiken, moet het toestel verbinding hebben met internet (p. 13). In “Information” (p. 46) in het menu “SETUP” kunt u controleren of de netwerkparameters (zoals het IP-adres) goed aan het toestel zijn toegewezen.
- U kunt sommige internetradiostations mogelijk niet ontvangen.
- Het toestel gebruikt de vTuner-databaseservice voor internetradiostations.
- Deze service kan zonder kennisgeving worden gestopt.

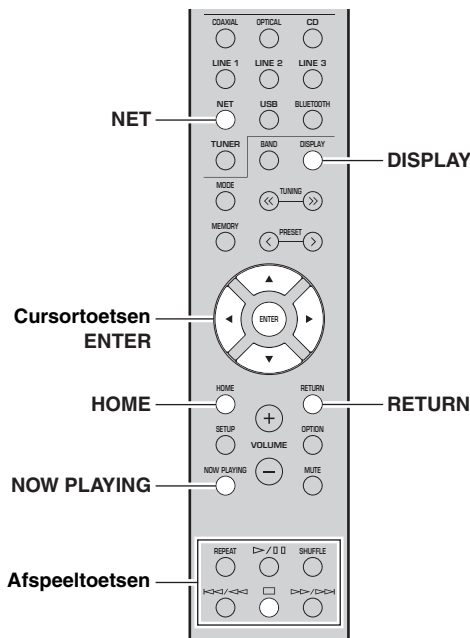

## 1 Druk herhaaldelijk op NET om “NetRadio” als signaalbron te selecteren.

De stationslijst verschijnt op de display op het voorpaneel.



## 2 Gebruik de cursortoetsen om een onderdeel te selecteren en druk op ENTER.

Als er een internetradiostation is geselecteerd, wordt het weergegeven gestart en wordt de afspeelinformatie weergegeven.



Gebruik de volgende toetsen op de afstandsbediening om het afspelen te besturen.

Toetsen	Functie
<b>Cursortoetsen</b>	Selecteer het internet-radiostation of de categorie, zoals het genre.
<b>ENTER</b>	Start het weergegeven als ingedrukt terwijl een internet-radiostation is geselecteerd. Gaat één niveau lager wanneer ingedrukt terwijl een categorie is geselecteerd.
<b>RETURN</b>	Gaat één niveau omhoog.
<b>Afspeeltoetsen</b> <input type="checkbox"/>	Stopt het afspelen.
<b>HOME</b>	Geeft bij indrukken tijdens afspelen de hoofdcategorieën weer.
<b>NOW PLAYING</b>	Geeft de afspelgegevens weer voor het internet-radiostation.



- U kunt het huidige station registreren als een voorkeuze (p. 43).
- Als u herhaaldelijk op DISPLAY drukt, kunt u op de display op het voorpaneel de afspeelinformatie wisselen (p. 20).
- Sommige informatie is mogelijk niet beschikbaar, afhankelijk van het station.



## Favoriete internetradiostations registreren (bookmarks)

Als u uw favoriete internetradiostations als “Bookmarks” registreert, kunt u die stations openen vanuit de map “Bookmarks” op de display op het voorpaneel.

### 1 Selecteer een van de internetradiostations op het toestel.

Deze handeling is nodig om het radiostation voor de eerste keer te registreren.

### 2 Controleer de vTuner-ID van het toestel.

U kunt de vTuner-ID vinden in “Information” (p. 46) in het menu “SETUP”.

### 3 Ga naar de vTuner-website (<http://yradio.vtuner.com/>) met de webbrowser op uw pc en voer de vTuner-ID in.

U kunt de taal wijzigen.



Voer hier de vTuner-ID in.



Om deze functie te gebruiken, moet u een persoonlijk account aanmaken. Maak uw account aan met uw e-mailadres.

### 4 Registreer uw favoriete radiostations.

Klik op het pictogram “Add” (♥+) naast de naam van het radiostation.



Om het radiostation uit de map “Bookmarks” te verwijderen, selecteert u “Bookmarks” in het beginscherm en klikt u vervolgens op het pictogram “Remove” (♥-) naast de naam van het station.

# iPod-muziek afspelen met AirPlay

Met de functie AirPlay kunt u iPhone/iPad/iPod touch/iTunes-muziek via het netwerk weergeven op het toestel.

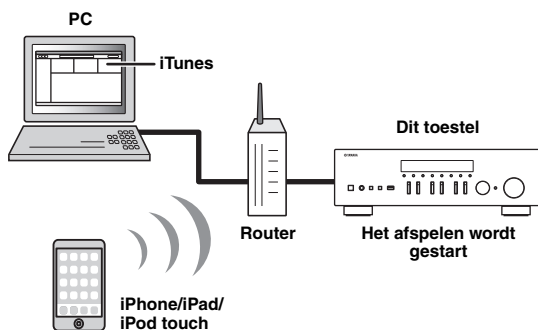

## Opmerkingen

- In dit gedeelte worden “iPhone”, “iPad” en “iPod touch” samen als “iPod” aangeduid.
- Om deze functie te gebruiken, moeten het toestel en uw pc of iPod op dezelfde router zijn aangesloten (p. 13). In “Information” (p. 46) in het menu “SETUP” kunt u controleren of de netwerkparameters (zoals het IP-adres) goed aan het toestel zijn toegewezen.

AirPlay werkt met iPhone, iPad en iPod touch met iOS 4.3.3 of later, Mac met OS X Mountain Lion of later, en pc met iTunes 10.2.2 of later. (vanaf juni 2016)

## iPod/iTunes-muziekinhoud afspelen

Volg de procedure hieronder om iPod/iTunes-muziekinhoud weer te geven op het toestel.

### 1 Schakel het toestel in en start iTunes op de pc of geef het afspeelscherm weer op de iPod.

Als de iPod of iTunes het toestel herkent, wordt het pictogram AirPlay (  ) weergegeven.



Voor iPods met iOS 7/iOS 8/iOS 9 wordt AirPlay weergegeven in het Control Center. Ga naar het Control Center door omhoog te vegen vanaf de onderkant van het scherm.

iTunes (voorbeeld)



iOS 7/iOS 8/iOS 9 (voorbeeld)

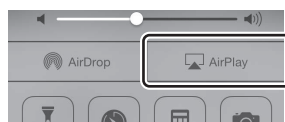

## Opmerking

Als het pictogram niet wordt weergegeven, controleert u of het toestel en pc/iPod goed op de router zijn aangesloten.

### 2 Klik (tik) op de iPod in iTunes op het pictogram AirPlay en selecteer het toestel (netwerknnaam van het toestel) als het audioweergaveapparaat.



### 3 Selecteer een nummer en start het afspelen

Het toestel selecteert automatisch “AirPlay” als de signaalbron en start het afspelen. De afspeelinformatie wordt op het voorpaneel weergegeven.





- Als u herhaaldelijk op DISPLAY drukt, kunt u op de display op het voorpaneel de afspeelinformatie wisselen (p. 20).
- U kunt het toestel automatisch inschakelen bij het starten van het afspelen op iTunes of iPod door “Standby (Network Standby)” (p. 47) in het menu “SETUP” in te stellen op “On”.
- U kunt de netwerknnaam (de naam van het toestel op het netwerk) die op iPod/in iTunes wordt weergegeven bewerken in “Network Name” (p. 47) in het menu “SETUP”.
- U kunt het volume van het toestel tijdens het afspelen aanpassen vanaf de iPod/iTunes.

## LET OP

Als u de iPod/iTunes-bediening gebruikt om het volume te regelen, kan het volume onverwachts hard klinken. Hierdoor kunnen het toestel of de luidsprekers beschadigd raken. Als het volume plotseling toeneemt tijdens het afspelen, stop dan onmiddellijk het afspelen op de iPod/iTunes.

Gebruik de volgende toetsen op de afstandsbediening om het afspelen te besturen.

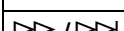
	Toetsen	Functies
<b>Afspeel-toetsen</b>		Stopt/hervat het afspelen.
		Stopt het afspelen.
		Gaat vooruit/terug.
	<b>REPEAT</b>	Wijzigt de instellingen voor Herhalen.
	<b>SHUFFLE</b>	Wijzigt de instellingen voor Shuffle.

# Muziek afspelen van een USB-opslagapparaat

U kunt muziekbestanden die zijn opgeslagen op een USB-opslagapparaat weergeven op het toestel. Raadpleeg de bedieningsinstructies voor het USB-opslagapparaat voor meer informatie.

## Opmerkingen

- Sluit alleen USB-apparaten voor massaopslag (zoals USB-acculaders of USB-hubs), pc's, kaartlezers en externe HDD enz. aan en geen andere apparaten.
- Afhankelijk van het model of de fabrikant van het USB-opslagapparaat is het mogelijk dat sommige functies niet compatibel zijn.
- Raadpleeg pagina 57 voor informatie over ondersteunde bestandsindelingen.

## Een USB-opslagapparaat aansluiten

### 1 Sluit het USB-opslagapparaat aan op de USB-aansluiting.

Dit toestel (voorzijde)

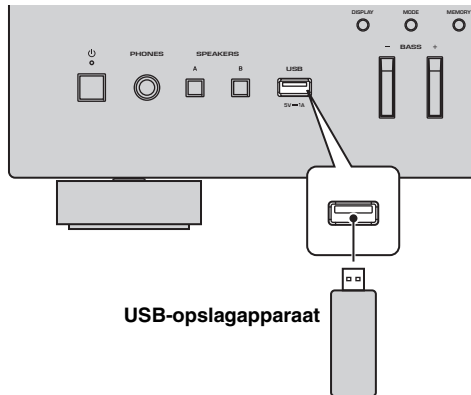

Als een USB-opslagapparaat veel gegevensbestanden bevat, kan het laden ervan lang duren. In dit geval wordt "Loading..." op de display op het voorpaneel weergegeven.

## Opmerkingen

- Koppel het USB-opslagapparaat los van de USB-aansluiting wanneer deze niet wordt gebruikt.
- Stop het afspelen van het USB-opslagapparaat voordat u het loskoppelt van de USB-aansluiting.
- U kunt de pc niet aansluiten op de USB-aansluiting van het toestel.

## Weergeven van de inhoud van een USB-opslagapparaat

Volg de procedure hieronder om de inhoud van het USB-opslagapparaat te bedienen en het afspelen te starten.

## Opmerking

"\_" (onderstreeptekens) wordt weergegeven voor tekens die het toestel niet ondersteunt.

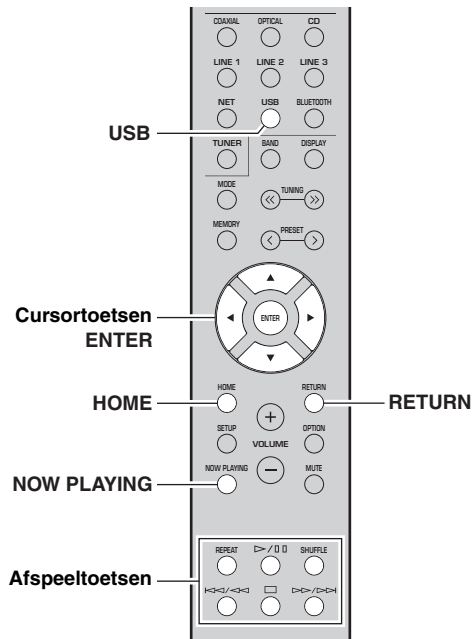

### 1 Druk op USB om "USB" als de signaalbron te selecteren.





## 2 Gebruik de cursortoetsen om een onderdeel te selecteren en druk op ENTER.

Als er een nummer is geselecteerd, wordt het afspelen gestart en wordt de afspeelinformatie weergegeven.



- U kunt het nummer dat wordt weergegeven registreren als een voorkeuze (p. 43).
- Als u herhaaldelijk op DISPLAY drukt, kunt u op de display op het voorpaneel de afspeelinformatie wisselen (p. 20).

Gebruik de volgende toetsen op de afstandsbediening om het afspelen te besturen.

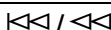
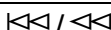
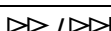
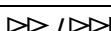
Toetsen	Functie	
<b>Cursortoetsen</b>	Selecteer een muziekbestand of map.	
<b>ENTER</b>	Start het afspelen wanneer ingedrukt terwijl een muziekbestand is geselecteerd. Gaat één niveau lager wanneer ingedrukt terwijl een map is geselecteerd.	
<b>RETURN</b>	Gaat één niveau omhoog.	
<b>Afspeel-toetsen</b>	 / 	Stopt/hervat het afspelen.
		Stopt het afspelen.
	 / 	Gaat vooruit/terug.
	 / 	
<b>HOME</b>	Geeft de hoofdmap weer van het USB-apparaat.	
<b>NOW PLAYING</b>	Geeft informatie weer over het nummer dat wordt afgespeeld.	

## ■ Instellingen voor herhalen/shuffle

U kunt de instellingen voor herhalen/shuffle voor afspelen van de inhoud van een USB-opslagapparaat configureren.

### 1 Als de signaalbron "USB" is, drukt u herhaaldelijk op REPEAT of op SHUFFLE op de toetsen voor het afspelen om de afspeelmethode te selecteren.

Afspeel-toetsen	Instelling	Functie
<b>REPEAT</b>	Off	Zet de functie herhalen uit.
	One	Speelt het huidige nummer herhaaldelijk af.
	All	Speelt alle nummers in het huidige album (map) herhaaldelijk af.
<b>SHUFFLE</b>	Off	Zet de functie shuffle (afspelen in willekeurige volgorde) uit.
	On	Speelt nummers in het huidige album (map) in willekeurige volgorde af.

# Het huidige nummer/de huidige zender registreren (voorkeuzefunctie)

Als u netwerkbronnen en USB als signaalbron selecteert, kunt u het huidige nummer of het streamingstation registreren als een voorkeuze. Er kunnen maximaal 40 van deze presets worden geprogrammeerd.

U kunt dan gemakkelijk zo'n voorkeuzenummer/-station terugroepen door het voorkeuzenummer te selecteren.

U kunt de volgende signaalbronnen instellen als voorkeuze.  
Server, Net Radio, USB en streaming-apparaten.

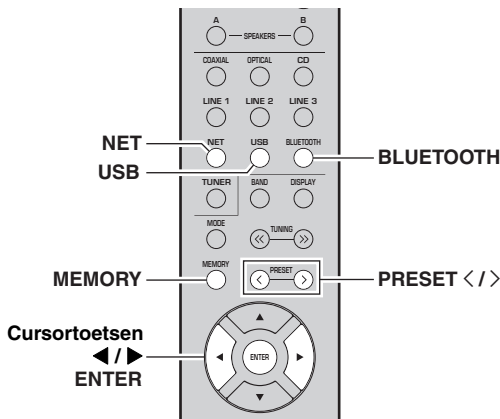

## Een voorkeuze registreren

**1 Geef een nummer of een streamingzender die u wilt registreren weer.**

**2 Houd MEMORY langer dan 3 seconden ingedrukt.**

Wanneer u voor het eerst een nummer/station registreert, wordt voor registratie van het geselecteerde nummer/station het voorkeuzenummer "01" voorgesteld. U wordt ook gevraagd om elke volgende song/station dat u selecteert in het volgende beschikbare voorkeuzenummer te registreren.



Voorkeuzenummer

Om een voorkeuzenummer te selecteren voor registratie drukt u op PRESET </> of de cursortoetsen (◀/▶).

**3 Druk nogmaals op MEMORY om de voorkeuze te registreren.**

Druk op RETURN om registratie te annuleren.

## Een voorkeuze terugroepen

**1 Selecteer NET, BLUETOOTH of USB als ingangsbron.**

**2 Druk op PRESET </> om een voorkeuzenummer te selecteren.**

**3 Druk op ENTER om de voorkeuze terug te roepen.**



- Een paar seconden nadat het voorkeuzenummer is geselecteerd, start het afspelen van de voorkeuze.
- Druk op RETURN om het terugroepen van voorkeuzes te annuleren.
- Met de app MusicCast CONTROLLER (p. 3) kunt u een lijst met geregistreerde content zien (songtitels, radiostations) en hiernaar luisteren.

# Afspeelinstellingen configureren voor verschillende afspelerbronnen (menu OPTION)

U kunt afzonderlijke afspelerinstellingen configureren voor verschillende afspelerbronnen. Met dit menu kunt u tijdens het afspelen gemakkelijk instellingen configureren.

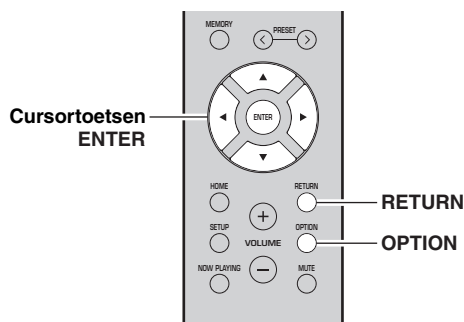

## 1 Druk op OPTION.



## 2 Gebruik de cursortoetsen om een onderdeel te selecteren en druk op ENTER.



Druk tijdens menuhandelingen op RETURN als u wilt terugkeren naar de vorige situatie.

## 3 Gebruik de cursortoetsen (◀ / ▶) om een instelling te selecteren.

## 4 Druk op OPTION om het menu af te sluiten.

### Optiemenu-items



Welke onderdelen beschikbaar zijn, is afhankelijk van de geselecteerde signaalbron.

Item	Functie	Pagina
<b>Volume Trim</b>	Corrigeert volumeverschillen tussen signaalbronnen.	44
<b>Signal Info.</b>	Geeft informatie weer over het audiosignaal.	44
<b>Auto Preset</b>	Registreert automatisch FM-radiostations met sterke signalen als voorkeuzestations.	22, 26
<b>Clear Preset</b>	Wist radiostations die naar voorkeuzenummers zijn geregistreerd.	24, 28, 32
<b>Initiate Scan*1</b>	Voert een eerste zoekactie uit voor DAB-radio-ontvangst.	30

Item	Functie	Pagina
<b>Tune Aid*1</b>	Controleert ontvangststerkte van elk DAB-station.	33
<b>TrafficProgram*2</b>	Zoekt automatisch naar een station met verkeersinformatie.	25
<b>Vol.Interlock</b>	Schakelt volumeknoppen in/uit vanaf iTunes/iPod via AirPlay.	44

\*1 Alleen voor R-N402D

\*2 Alleen voor R-N402 modellen voor het Verenigd Koninkrijk en Europa

### ■ Volume Trim

Corrigeert volumeverschillen tussen signaalbronnen. Als u hinder ondervindt van volumeverschillen bij het schakelen tussen signaalbronnen, gebruik dan deze functie om dat te corrigeren.



Deze instelling wordt afzonderlijk op elke signaalbron toegepast.

#### Instelbereik

-10 tot +10 (in stappen van 1,0 )

#### Standaard

0,0

### ■ Signal Info.

Geeft informatie weer over audiosignalen.

#### Keuzes

<b>FORMAT</b>	De audio-indeling van hetingangssignaal.
<b>SAMPLING</b>	Het aantal samples per seconde van het digitale ingangssignaal.



Druk herhaaldelijk op de cursortoetsen (▲ / ▼) om de informatie op het display op het voorpaneel te wisselen.

### ■ Vol.Interlock (Volume interlock)

Schakelt volumeknoppen in/uit vanaf iTunes/iPod via AirPlay.

#### Instellingen

<b>Off</b>	Schakelt volumeknoppen uit vanaf iTunes/iPod.
<b>Ltd (standaard)</b>	Schakelt volumeknoppen in/uit vanaf iTunes of een iPod binnen het beperkte bereik (1 tot 60 en gedempt).
<b>Full</b>	Schakelt volumeknoppen in/uit vanaf iTunes of een iPod binnen het volledige bereik.

# Verschillende functies configureren (menu SETUP)

U kunt de verschillende functies van het toestel configureren.

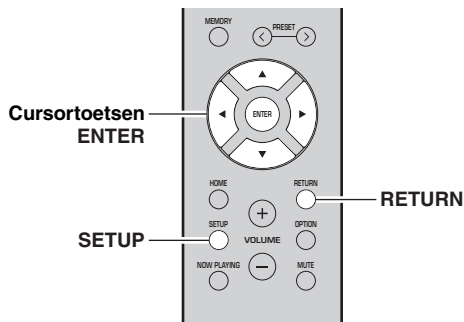

## 1 Druk op SETUP.



## 2 Gebruik de cursortoetsen (▲ / ▼) om een menu te selecteren.



## 3 Druk op ENTER.

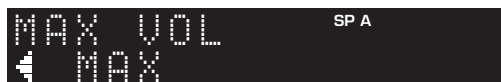

## 4 Gebruik de cursortoetsen (◀ / ▶) om een instelling te selecteren en druk op ENTER.



Druk tijdens menuhandelingen op RETURN als u wilt terugkeren naar de vorige situatie.

## 5 Druk op SETUP om het menu af te sluiten.

## Onderdelen van het menu SETUP

Menu-item		Functie	Pagina
Network	Connection	Selecteert de netwerkverbindingmethode.	46
	Information	Geeft de netwerk informatie van het toestel weer.	46
	IP Address	Configureert de netwerkparameters (zoals IP-adres).	46
	DMC Control	Bepaalt of een DLNA-compatibele Digital Media Controller (DMC) het afspelen mag besturen.	46
	Standby (Network Standby)	Bepaalt of de functie die het toestel inschakelt vanaf andere netwerkapparaten moet worden ingeschakeld/uitgeschakeld.	47
	Network Name	Bewerkt de netwerknaam (de naam van het toestel op het netwerk) die andere netwerkapparaten wordt weergegeven.	47
	Update (Network Update)	Werkt de firmware bij via internet.	47
Bluetooth	On/Off	Schakelt de <i>Bluetooth</i> -functies in/uit.	47
	Standby (Bluetooth Standby)	Bepaalt of de functie die het toestel inschakelt vanaf andere <i>Bluetooth</i> -apparaten, moet worden ingeschakeld/uitgeschakeld ( <i>Bluetooth</i> -stand-by).	47
	Audio Receive	Ontvangt audiodata van het <i>Bluetooth</i> -apparaat.	47
Balance		Regelt de geluidsbalans van de linker- en rechterluidsprekers om onevenwichtig geluid te compenseren.	48
Max Volume		Stelt het maximale volume in om een extreem geluidsvolume te voorkomen.	48
Initial Volume		Stelt het beginvolume in op het moment dat het toestel wordt ingeschakeld.	48
AutoPowerStby (Auto Power Standby)	On/Off	Schakelt de auto-stand-by-functie in/uit.	48

## Network

Configureert de netwerkinstellingen.

### ■ Connection

Selecteert de netwerkverbindingmethode.

<b>Wired</b>	Selecteer deze optie als u het toestel wilt aansluiten op een netwerk met een in de handel verkrijgbare netwerkkabel (p. 13).
<b>Wireless</b>	Selecteer deze optie als u het toestel wilt aansluiten op een netwerk via de draadloze router of een toegangspunt (p. 15, 16, 17).
<b>W.Direct (Wireless Direct)</b>	Selecteer deze optie als u een mobiel apparaat direct op het toestel wilt aansluiten. Voor details over de instellingen, raadpleegt u "Een mobiel apparaat direct met het toestel verbinden (Wireless Direct)" (p. 18).
<b>Extend</b>	Geeft de verbindingmethode weer van het MusicCast-netwerk.

### ■ Information

Geeft de netwerkinformatie van het toestel weer.

<b>NEW FW</b>	Verschijnt als voor de firmware van dit toestel een update beschikbaar is (p. 51).
<b>STATUS</b>	De verbindingstatus van het netwerk.
<b>MC NET</b>	Status van het MusicCast-netwerk. Als "Ready" verschijnt, kunt u de MusicCast CONTROLLER-app gebruiken.
<b>MAC</b>	Geeft het MAC-adres weer van het toestel. Afhankelijk van de verbindingmethode (bekabelde LAN-verbinding of draadloze LAN / Wireless Direct -verbinding), kan het MAC-adres verschillen.
<b>SSID</b>	(Bij gebruik van een draadloze LAN-verbinding of Wireless Direct) De SSID van dit toestel op het draadloze netwerk.
<b>IP</b>	IP address
<b>SUBNET</b>	Subnet mask
<b>GATEWAY</b>	Het IP-adres van de standaardgateway
<b>DNS P</b>	Het IP-adres van de primaire DNS-server
<b>DNS S</b>	Het IP-adres van de secundaire DNS-server
<b>VTUNER</b>	Het ID van de internetradio (vTuner)

### ■ IP Address

Configureert de netwerkparameters (zoals IP-adres).

#### DHCP

Bepaalt of een DHCP-server wordt gebruikt.

<b>Off</b>	Er wordt geen DHCP-server gebruikt. U moet de netwerkparameters handmatig configureren. Zie "Handmatige netwerkinstellingen" hieronder voor meer informatie.
<b>On (standaard)</b>	Er wordt een DHCP-server gebruikt om de netwerkparameters (zoals IP-adres) van het toestel automatisch te bepalen.

#### Handmatige netwerkinstellingen

**1** Stel "DHCP" in op "Off".

**2** Gebruik de cursortoetsen (▲ / ▼) om een parametertype te selecteren.

<b>IP</b>	Hierin kunt u een IP-adres opgeven.
<b>SUBNET</b>	Hierin kunt u een subnetmasker opgeven.
<b>GATEWAY</b>	Geeft het IP-adres aan van de standaardgateway.
<b>DNS P</b>	Hierin kunt u het IP-adres van de primaire DNS-server opgeven.
<b>DNS S</b>	Hierin kunt u het IP-adres van de secundaire DNS-server opgeven.

**3** Gebruik de cursortoetsen (◀ / ▶) om een invoerpositie te selecteren.



(Voorbeeld: IP-adresinstelling)

Gebruik de cursortoetsen (◀ / ▶) om tussen segmenten (Address1, Address2...) van het adres te schakelen.

**4** Gebruik de cursortoetsen (▲ / ▼) om een waarde te selecteren.

**5** Druk op **SETUP** om het menu af te sluiten.

### ■ DMC Control

Bepaalt of een DLNA-compatibele Digital Media Controller (DMC) het afspelen mag besturen.

<b>Disable</b>	Weergave kan niet worden bediend met DMC's.
<b>Enable (standaard)</b>	Weergave kan worden bediend met DMC's.



Een Digital Media Controller (DMC) is een apparaat dat via het netwerk andere netwerkapparaten kan bedienen. Als deze functie is ingeschakeld, kunt u het afspelen van het toestel bedienen met DMC's (zoals Windiow Media Player 12) op hetzelfde netwerk.



### ■ Standby (Network Standby)

Bepaalt of het toestel kan worden ingeschakeld vanaf andere apparaten in het netwerk (netwerkstand-by).

<b>Off</b>	Schakelt de netwerkstand-byfunctie uit.
<b>On</b>	Schakelt de netwerkstand-byfunctie in. (Het toestel verbruikt meer stroom dan wanneer "Off" is geselecteerd.)
<b>Auto (standaard)</b>	Schakelt de netwerkstand-byfunctie in. Het toestel schakelt over op energiebesparingsmodus als het acht uur lang niet meer op het netwerk is aangesloten.

### ■ Network Name

Bewerkt de netwerknaam (de naam van het toestel op het netwerk) die andere netwerkapparaten wordt weergegeven.

#### 1 Selecteer "Network Name".

Raadpleeg voor informatie over het selecteren van een menuoptie de behandelde stappen op pagina 45.

R-N402 (voorbeeld)



#### 2 Druk op ENTER om het scherm voor het bewerken van de naam te openen.

R-N402 (voorbeeld)



#### 3 Gebruik de cursortoetsen (▲ / ▼) om een teken te selecteren en (◀ / ▶) om de invoerpositie te verplaatsen.

U kunt een teken invoeren/verwijderen door te drukken op PRESET > (invoeren) of PRESET < (verwijderen).

#### 4 Druk op ENTER om de nieuwe naam te bevestigen.

#### 5 Druk op SETUP om het menu af te sluiten.

### ■ Update (Network Update)

Werkt de firmware bij via het netwerk.

<b>Perform Update</b>	Start het proces voor het bijwerken van de firmware van het toestel. Zie "De firmware van het toestel bijwerken via het netwerk" (p. 51) voor details.
<b>Version</b>	Geeft de versie weer van de firmware die op het toestel is geïnstalleerd.
<b>ID</b>	Geeft het systeem-ID-nummer weer.

## Bluetooth

Configureert de *Bluetooth*-instellingen.

### ■ On/Off

Schakelt de *Bluetooth*-functie in/uit (p. 34).

<b>Off</b>	Schakelt de <i>Bluetooth</i> -functie uit.
<b>On (standaard)</b>	Schakelt de <i>Bluetooth</i> -functie in. Onmiddellijk na het selecteren van de "On", wordt de uitvoer van de netwerkbron gepauzeerd.

### ■ Standby (Bluetooth Standby)

Bepaalt of de functie die het toestel inschakelt vanaf andere *Bluetooth*-apparaten, moet worden ingeschakeld/uitgeschakeld (*Bluetooth*-stand-by). Als deze functie is ingesteld op "On", wordt het toestel automatisch ingeschakeld als een verbindingsovername wordt uitgevoerd op het *Bluetooth*-apparaat.

<b>Off</b>	Schakelt de <i>Bluetooth</i> -stand-byfunctie uit.
<b>On (standaard)</b>	Schakelt de <i>Bluetooth</i> -stand-byfunctie in. (Het toestel verbruikt meer stroom dan wanneer "Off" is geselecteerd.)



Deze instelling is niet beschikbaar als "Standby (Network Standby)" (p. 47) is ingesteld op "Off".

### ■ Audio Receive

Ontvangt audiodata van het *Bluetooth*-apparaat.

<b>Disconnect</b>	Verbreekt de verbinding met het aangesloten <i>Bluetooth</i> -apparaat. Om het <i>Bluetooth</i> -apparaat te ontkoppelen, drukt u op ENTER.
-------------------	---

## Balance

Stelt de geluidsbalans van de linker- en rechterluidsprekers in om onevenwichtig geluid te compenseren dat wordt veroorzaakt door de plaatsing van de luidsprekers of door omstandigheden in de luisterruimte.

### Instelbereik

L+10 tot R+10

## Max Volume

Stelt het maximale volume in om een extreem geluidsvolume te voorkomen.

### Instelbereik

1 tot 99 (in stappen van 1), Max

### Standaard

Max

## InitialVolume

Stelt het beginvolume in wanneer de ontvanger wordt ingeschakeld.

### Instelbereik

Off, Mute, 1 tot 99 (in stappen van 1), Max

### Standaard

Off

## AutoPowerStby (Auto Power Standby)

Schakelt de auto-stand-by-functie in/uit. Als u het toestel niet gebruikt gedurende een bepaalde tijd, wordt het toestel automatisch in de stand-bymodus gezet.

<b>Off</b>	Het toestel wordt niet automatisch in de stand-bymodus gezet.
<b>On</b>	Zet het toestel automatisch in de stand-bymodus. Als NET, BLUETOOTH of USB als signaalbron is geselecteerd, schakelt het toestel over naar de stand-bymodus van de geselecteerde bron als u niet binnen 20 minuten begint met afspelen. Alle signaalbronnen schakelen over op de stand-bymodus als deze gedurende 8 uur niet worden gebruikt.

### Standaard

Modellen voor de V.S. en Europa: On

Overige modellen: Off



Net voordat de stand-bymodus op het toestel wordt geactiveerd, wordt "AutoPowerStby" weergegeven en begint het aftellen op de display op het voorpaneel.

# De systeeminstellingen configureren (ADVANCED SETUP-menu)

Configureer de systeeminstellingen van het toestel via het display op het voorpaneel.

**1** Druk op  $\phi$  (aan/uit) op het voorpaneel om het toestel uit te schakelen.

**2** Houd RETURN op het voorpaneel ingedrukt en druk op  $\phi$  (aan/uit).

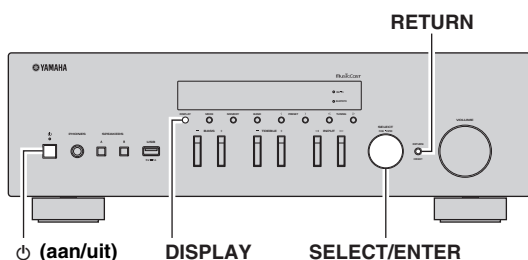

**3** Draai SELECT/ENTER om een onderdeel te selecteren.

**4** Druk op SELECT/ENTER om een instelling te selecteren.

**5** Druk op  $\phi$  (aan/uit) om het toestel uit te schakelen en daarna weer in te schakelen. De nieuwe instellingen worden van kracht.

## Onderdelen van het menu ADVANCED SETUP

Item	Functie	Pagina
REMOTE ID	Selecteert de afstandsbedienings-ID van het toestel.	49
TU*	Stelt de afstemfrequentiestap in.	49
INIT	Herstelt de standaardinstellingen.	49
UPDATE	Werkt de firmware bij.	50
VERSION	Controleert de versie van de firmware die momenteel is geïnstalleerd op het toestel.	50

\* Alleen voor modellen voor Azië, Brazilië en universele modellen

## De afstandsbedienings-ID selecteren (REMOTE ID)

Wanneer meerdere ontvangers in dezelfde ruimte worden gebruikt, kan het instellen van de ID van de afstandsbediening van dit toestel op ID1 (en de andere ontvanger ingesteld op een andere dan ID1) storing vermijden van andere afstandsbedieningen.

### Instellingen

ID1 (standaard), AUTO



Met de afstandsbediening van bepaalde Yamaha cd-spelers kan dit toestel worden in- of uitgeschakeld.

## Stelt de afstemfrequentiestap in (TU)

Selecteert de stapgrootte voor het lokaliseren van afstemfrequenties.

### Instellingen

FM100/AM10, FM50/AM9 (standaard)

## De standaardinstellingen herstellen (INIT)

Herstelt de standaardinstellingen van het toestel.

### Keuzes

CANCEL (standaard)	Er wordt geen initialisatie uitgevoerd.
NETWORK	Alle netwerk- <i>Bluetooth</i> - en USB-instellingen initialiseren. Als het toestel wordt geïntialiseerd worden alle presets voor het netwerk en USB-signaalbronnen (p. 43) gewist.
ALL	Herstelt de standaardinstellingen van het toestel.

## De firmware bijwerken (UPDATE)

Wanneer dit nodig is wordt er nieuwe firmware beschikbaar gesteld die extra eigenschappen of productverbeteringen bevat. Als het toestel is aangesloten op internet, kunt u de firmware bijwerken via het netwerk. Raadpleeg de bijbehorende informatie bij de updates voor details.

### ■ Firmware updateprocedure

Voer deze procedure niet uit tenzij een update van de firmware noodzakelijk is. Lees de bijbehorende informatie bij de updates voordat u de firmware bijwerkt.

**1 Druk herhaaldelijk op SELECT/ENTER om “USB” of “NETWORK” te selecteren en druk op DISPLAY om de update van de firmware te starten.**

#### Keuzes

<b>USB</b>	De firmware bijwerken met een USB-geheugenapparaat.
<b>NETWORK</b>	Werkt de firmware bij via internet.



De firmware van het toestel kan ook worden bijgewerkt door de procedure te volgen in “De firmware van het toestel bijwerken via het netwerk” (p. 51).

## De versie van de firmware controleren (VERSION)

Controleer de versie van de firmware die momenteel is geïnstalleerd op het toestel.



- U kunt de versie van de firmware eveneens controleren in “Update (Network Update)” (p. 47) in het menu “SETUP”.
- Het kan enige tijd duren voordat de firmwareversie wordt weergegeven.

# De firmware van het toestel bijwerken via het netwerk

Wanneer dit nodig is wordt er nieuwe firmware beschikbaar gesteld die extra eigenschappen of productverbeteringen bevat. Als het toestel is aangesloten op internet, kunt u de firmware downloaden en bijwerken via het netwerk.

## Opmerkingen

- Gebruik het toestel niet en koppel het netsnoer en de netwerkkabel niet los wanneer de firmware wordt bijgewerkt. Het bijwerken van de firmware duurt ongeveer 20 minuten of meer (afhankelijk van de snelheid van uw internetverbinding).
- Als het toestel is aangesloten op het draadloze netwerk via een draadloze netwerkadapter, kunnen netwerkupdates mogelijk niet worden uitgevoerd, afhankelijk van de kwaliteit van de draadloze verbinding. Werk de firmware in dat geval bij met het USB-geheugenapparaat (p. 50).



U kunt de firmware eveneens bijwerken met behulp van een USB-geheugenapparaat via het menu "ADVANCED SETUP" (p. 50).

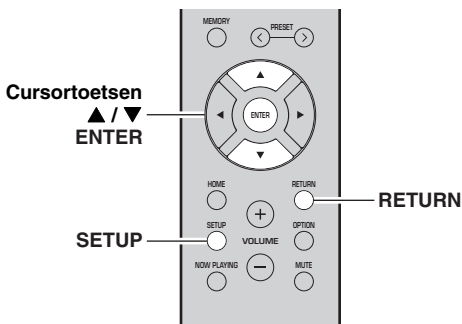

**1 Druk op SETUP.**

**2 Gebruik de cursortoetsen (▲ / ▼) om "Network" te selecteren en druk op ENTER.**

**3 Gebruik de cursortoetsen (▲ / ▼) om "Information" te selecteren en druk op ENTER.**

Als nieuwe firmware beschikbaar is, verschijnt "NEW FW Available" op de display van het voorpaneel.



**4 Druk op RETURN om naar de vorige situatie terug te keren.**

**5 Gebruik de cursortoetsen (▲ / ▼) om "Update" te selecteren en druk op ENTER.**



**6 Druk op ENTER om de update van de firmware te starten.**

Het toestel start opnieuw en de update van de firmware start.



Als u de bewerking wilt annuleren zonder de firmware bij te werken, drukt u op SETUP.

**7 Als "UPDATE SUCCESS" wordt weergegeven op de display op het voorpaneel, drukt u op (aan/uit) op het voorpaneel.**

De update van de firmware is voltooid.

## ■ Melding van nieuwe firmware-update

Als er nieuwe firmware beschikbaar is, wordt gedurende korte tijd "NEW FW Update" weergegeven als het toestel wordt ingeschakeld.



Druk op ENTER (zoals behandeld in bovenstaande stap 6) om de firmware van het toestel bij te werken als deze melding wordt weergegeven en ga verder met stap 7.

# Foutopsporing

Raadpleeg de tabel hieronder indien dit toestel niet naar behoren functioneert. Als het probleem dat u ervaart niet hieronder in de lijst voorkomt, of als de instructies hieronder niet helpen, stelt u dit toestel in op de stand-by-modus, verwijdert u het netsnoer en neemt u contact op met dichtstbijzijnde bevoegde Yamaha-dealer of -servicecentrum.

## ■ Algemeen

Probleem	Oorzaak	Oplossing	Zie pagina
<b>De stroom gaat niet aan.</b>	Het veiligheidscircuit werd 3 keer achter elkaar geactiveerd. Als het toestel zich in deze toestand bevindt, knippert de STANDBY/ON-indicator op het toestel als u probeert het toestel in te schakelen.	Uit veiligheidsoverwegingen kan de stroom van dit toestel niet worden ingeschakeld. Neem contact op met uw dichtstbijzijnde Yamaha-dealer of -servicecentrum om een reparatie aan te vragen.	—
	Het netsnoer of de stekker is niet of niet goed aangesloten.	Sluit het netsnoer stevig aan.	—
	De beveiliging is in werking getreden door een kortsluiting, enz.	Controleer of de luidsprekerdraden elkaar niet raken en zet dan het toestel opnieuw aan.	10
	De interne microcomputer loopt vast door een externe elektrische schok (bijvoorbeeld blikseminslag en ontlading van statische elektriciteit) of door een daling van het voltage van de stroomvoorziening.	Schakel de stroom uit en na ten minste 15 seconden weer in. (Als het probleem zich blijft voordoen, koppelt u het netsnoer los van het stopcontact en sluit u het netsnoer opnieuw aan.)	—
<b>De stroom gaat niet uit.</b>	De interne microcomputer loopt vast door een externe elektrische schok (bijvoorbeeld blikseminslag en ontlading van statische elektriciteit) of door een daling van het voltage van de stroomvoorziening.	Schakel de stroom uit en na ten minste 15 seconden weer in. (Als het probleem zich blijft voordoen, koppelt u het netsnoer los van het stopcontact en sluit u het netsnoer opnieuw aan.)	—
<b>Geen geluid.</b>	Invoer- of uitvoerkabels verkeerd aangesloten.	Verbind de kabels correct. Als het probleem aanhoudt, is het mogelijk dat er iets mis is met de kabels.	10
	Er is geen geschikte ingangsbron geselecteerd.	Selecteer een geschikte signaalbron met de INPUT ◀ / ▶ op het voorpaneel (of een van de signaalkeuzetoetsen op de afstandsbediening).	20
	De SPEAKERS A/B-schakelaars zijn niet correct ingesteld.	Zet de betreffende SPEAKERS A of SPEAKERS B aan.	20
	De luidspreker aansluitingen zitten niet goed vast.	Zet de aansluitingen goed vast.	10
	Uitvoer is uitgeschakeld.	Schakel dempen uit.	9
	De Max volume- of Initial volume-instelling is te laag.	Controleer de instellingen voor "Max Volume" en "Initial Volume" in het menu "SETUP".	48
	De component die overeenkomt met de geselecteerde signaalbron is uitgeschakeld of speelt niet af.	Zet de component aan en zorg ervoor dat deze afspeelt.	—
	De audio-uitgang van een apparaat dat op een digitale audio-ingang (COAXIAL/OPTICAL-aansluitingen) is aangesloten, is op iets anders dan PCM ingesteld.	Stel de audio-uitgang van het aangesloten apparaat in op PCM.	—
<b>Het geluid valt plotseling weg.</b>	De beveiliging is in werking getreden door een kortsluiting, enz.	Stel de luidsprekerimpedantie in overeenstemming met de luidsprekers in.	11
		Controleer of de luidsprekerdraden elkaar niet raken en zet dan het toestel opnieuw aan.	11
	Het toestel is te warm geworden.	Let erop dat de openingen in het bovenpaneel niet worden geblokkeerd.	—
	De functie voor automatische stand-by heeft dit toestel uitgeschakeld.	Wijzig de automatische stand-by ("AutoPowerStby" in het menu "SETUP") naar uit.	48

Probleem	Oorzaak	Oplossing	Zie pagina
Er komt slechts aan één kant geluid uit de luidspreker.	Bedrading niet op de juiste manier aangesloten.	Verbind de kabels correct. Als het probleem aanhoudt, is het mogelijk dat er iets mis is met de kabels.	10
	Onjuiste instelling voor de luidsprekerbalans.	Stel de luidsprekerbalans ("Balance" in het menu "SETUP") in op de juiste stand.	48
De lage tonen klinken te zwak en de weergave is futloos.	De +- en -kabels zijn verkeerd aangesloten op de versterker of de luidsprekers.	Sluit de luidsprekerkabels aan op de juiste fase + en -.	11
Er wordt een "zoemend" geluid gehoord.	Bedrading niet op de juiste manier aangesloten.	Sluit de audiostekkers stevig aan. Als het probleem aanhoudt, is het mogelijk dat er iets mis is met de kabels.	11
Het geluid is van mindere kwaliteit wanneer u luistert met een hoofdtelefoon verbonden met de cd-speler of het cassettedeck die op dit toestel zijn aangesloten.	De stroom van het toestel is uitgeschakeld of het toestel is in de stand-bymodus ingesteld.	Schakel het toestel in.	—

## ■ Afstandsbediening

Probleem	Oorzaak	Oplossing	Zie pagina
De afstandsbediening werkt niet correct.	Verkeerde afstand of hoek.	De afstandsbediening werkt binnen een maximaal bereik van 6 m en binnen een hoek van 30 graden ten opzichte van het voorpaneel.	9
	Direct zonlicht of sterke verlichting (van fluorescentielampen met een voorschakelapparaat, enz.) valt op de afstandsbedieningssensor van dit toestel.	Verplaats het toestel.	—
	De batterijen zijn bijna leeg.	Vervang alle batterijen.	9

## ■ FM-ontvangst

Probleem	Oorzaak	Oplossing	Zie pagina
Veel ruis bij de ontvangst van FM-stereo.	Dit probleem is inherent aan FM-uitzendingen in stereo wanneer de zender te ver weg is of het signaal dat binnenkomt via de antenne niet sterk genoeg is.	Controleer de aansluitingen van de antenne. Probeer een hoogwaardige richtingsgevoelige FM-antenne.	12
		Schakel over op mono.	22, 26
Er doet zich vervorming voor en ook een goede FM-antenne zorgt niet voor een betere ontvangst.	U ondervindt interferentie doordat hetzelfde signaal op verschillende manieren ontvangen wordt.	Verander de opstelling van de antenne zodat u van deze interferentie geen last meer hebt.	—
Er kan niet automatisch worden afgestemd op de gewenste zender.	Het radiosignaal is te zwak.	Probeer een hoogwaardige richtingsgevoelige FM-antenne.	12
		Probeer handmatig af te stemmen.	22, 26
"No presets" wordt weergegeven.	Er zijn geen voorkeuzestations geregistreerd.	Registreer stations waarnaar u wilt luisteren als voorkeuzestations.	22, 26

## ■ AM-ontvangst (R-N402)

Probleem	Oorzaak	Oplossing	Zie pagina
<b>Er kan niet automatisch worden afgestemd op de gewenste zender.</b>	Het signaal is te zwak of de antenne-aansluitingen zitten los.	Maak de AM-antenneaansluitingen vast en richt de antenne voor de beste ontvangst.	—
		Probeer handmatig af te stemmen.	22, 26
<b>U hoort doorlopend gekraak en gesis.</b>	Deze geluiden kunnen het gevolg zijn van bliksem, tl-verlichting, motoren, thermostaten en andere elektrische apparatuur.	Gebruik een buitenantenne en een goede aarding. Dit kan in sommige gevallen helpen, maar het blijft moeilijk om alle storingsbronnen te elimineren.	—
<b>U hoort gezoem en gefluit.</b>	Er wordt in de buurt van het toestel een tv gebruikt.	Zet het toestel verder bij de tv vandaan.	—
<b>“No presets” wordt weergegeven.</b>	Er zijn geen voorkeuzestations geregistreerd.	Registreer stations waarnaar u wilt luisteren als voorkeuzestations.	22, 26

## ■ DAB-ontvangst (R-N402D)

Probleem	Oorzaak	Oplossing	Zie pagina
<b>Kan niet afstemmen op DAB-stations.</b>	De eerste zoekactie is niet uitgevoerd.	Voer de eerste zoekactie uit.	30
	Er is geen DAB-dekking in uw regio.	Informeer bij uw dealer of WorldDMB Online op “ <a href="http://www.worlddab.org">http://www.worlddab.org</a> ” voor een lijst van de DAB-dekking in uw regio.	—
	Het DAB-signaal is te zwak.	Wijzig de hoogte, richting of plaatsing van de antenne.	12
<b>De eerste zoekacties zijn niet succesvol en “Not Found” verschijnt op het voorpaneelscherm.</b>	Het DAB-signaal is te zwak.	Informeer bij uw dealer of WorldDMB Online op “ <a href="http://www.worlddab.org">http://www.worlddab.org</a> ” voor een lijst van de DAB-dekking in uw regio.	—
	Er is geen DAB-dekking in uw regio.		
<b>De DAB-stationsontvangst is te zwak.</b>	Het DAB-signaal is te zwak.	Wijzig de hoogte, richting of plaatsing van de antenne.	12
<b>Er zijn stoorgeluiden te horen (bijv. ruis, gekraak of fluctuering).</b>	De antenne moet opnieuw worden gepositioneerd.		
	Het DAB-signaal is te zwak.		
<b>De DAB-stationsinformatie verschijnt niet of is onjuist.</b>	Het DAB-station kan tijdelijk buiten dienst zijn, of de DAB-stationsinformatie wordt niet door de DAB-omroep verstrekt.	Neem contact met de DAB-omroep.	—



## ■ Bluetooth

Probleem	Oorzaak	Oplossing	Zie pagina
<b>Een Bluetooth-verbinding kan niet tot stand worden gebracht.</b>	De <i>Bluetooth</i> -functie van het toestel is uitgeschakeld.	Schakel de <i>Bluetooth</i> -functie in via het menu "SETUP".	47
	Een ander <i>Bluetooth</i> -apparaat is al verbonden met het toestel.	Beëindig de huidige <i>Bluetooth</i> -verbinding en breng vervolgens een nieuwe verbinding tot stand.	35
	Het toestel en het <i>Bluetooth</i> -apparaat zijn te ver van elkaar verwijderd.	Plaats het <i>Bluetooth</i> -apparaat dichterbij het toestel.	—
	Er is in de buurt een apparaat (zoals een magnetronoven en draadloze LAN) dat signalen uitzendt in de 2,4GHz-frequentieband.	Zet het toestel uit de buurt van het apparaat.	—
	Het <i>Bluetooth</i> -apparaat ondersteunt A2DP niet.	Gebruik een <i>Bluetooth</i> -apparaat dat A2DP ondersteunt.	—
	Aangezien dit toestel met meer dan 20 <i>Bluetooth</i> -apparaten is gekoppeld, zijn er koppelingsgegevens verwijderd.	Probeer opnieuw te koppelen. U kunt dit toestel koppelen met maximaal 20 <i>Bluetooth</i> -apparaten voor ontvangst en verzending. Zodra het 21e apparaat wordt geregistreerd, worden de laatst gebruikte koppelingsgegevens verwijderd.	34
<b>Er wordt geen geluid geproduceerd of het geluid wordt onderbroken tijdens het afspelen.</b>	Het volume van het <i>Bluetooth</i> -apparaat is te laag ingesteld.	Verhoog het volume van het <i>Bluetooth</i> -apparaat.	—
	Het <i>Bluetooth</i> -apparaat is niet ingesteld om audiosignalen naar het toestel te verzenden.	Wijzig de audio-uitvoer van het <i>Bluetooth</i> -apparaat naar het toestel.	—
	De <i>Bluetooth</i> -verbinding is beëindigd.	Breng opnieuw een <i>Bluetooth</i> -verbinding tot stand tussen het <i>Bluetooth</i> -apparaat en het toestel.	34
	Het toestel en het <i>Bluetooth</i> -apparaat zijn te ver van elkaar verwijderd.	Plaats het <i>Bluetooth</i> -apparaat dichterbij het toestel.	—
	Er is in de buurt een apparaat (zoals een magnetronoven en draadloze LAN) dat signalen uitzendt in de 2,4GHz-frequentieband.	Zet het toestel uit de buurt van het apparaat.	—

## ■ USB en netwerk

Probleem	Oorzaak	Oplossing	Zie pagina
<b>Het toestel detecteert het USB-apparaat niet.</b>	Het USB-apparaat is niet goed aangesloten op de USB-aansluiting.	Zet het toestel uit, sluit het USB-apparaat opnieuw aan en zet het toestel weer aan.	—
	Het bestandssysteem van het USB-apparaat is niet FAT16 of FAT32.	Gebruik een USB-apparaat met de FAT16- of FAT32-indeling.	—
<b>Mappen en bestanden op het USB-apparaat kunnen niet worden weergegeven.</b>	De gegevens op het USB-apparaat zijn beveiligd met de codering.	Gebruik een USB-apparaat zonder coderingsfunctie.	—
<b>De netwerkfunctie werkt niet.</b>	De netwerkparameters (IP-adres) zijn niet correct verkregen.	Schakel de DHCP-serverfunctie in op uw router en stel "DHCP" in het menu "SETUP" in op "On" op het toestel. Als u de netwerkparameters handmatig wilt configureren, dient u na te gaan of u een IP-adres gebruikt dat niet door andere netwerkapparaten in het netwerk wordt gebruikt.	46
<b>Het toestel kan geen verbinding maken met internet via een draadloze router (toegangspunt).</b>	De draadloze router (toegangspunt) is uitgeschakeld.	Schakel de draadloze router (toegangspunt) in.	—
	Het toestel en de draadloze router (toegangspunt) staan te ver uit elkaar.	Plaats het toestel en de draadloze router (toegangspunt) dicht bij elkaar.	—
	Er bevindt zich een obstakel tussen het toestel en de draadloze router (toegangspunt).	Verplaats het toestel en de draadloze router (toegangspunt) naar een locatie waar er zich obstakels tussen bevinden.	—
<b>Draadloze netwerk is niet gevonden.</b>	Magnetronovens of andere draadloze apparaten in uw omgeving kunnen de draadloze communicatie verstoren.	Zet deze apparaten uit.	—
	De toegang tot het netwerk wordt beperkt door de firewall-instellingen van de draadloze router (toegangspunt).	Controleer de firewall-instelling van de draadloze router (toegangspunt).	—
<b>Het toestel detecteert de pc niet.</b>	De instelling voor het delen van media is onjuist.	Configureer de instelling voor delen en selecteer het toestel als een apparaat waarmee muziekinhoud wordt gedeeld.	36
	Bepaalde beveiligingssoftware op uw pc blokkeert de toegang van het toestel tot de pc.	Controleer de instellingen van de beveiligingssoftware op uw pc.	—
	Het toestel en de pc bevinden zich niet in hetzelfde netwerk.	Controleer de netwerkverbindingen en de instellingen van uw router en verbind vervolgens het toestel en de pc met hetzelfde netwerk.	13
<b>De bestanden op de mediaserver (pc's/ NAS) kunnen niet worden weergegeven of geopend.</b>	De bestanden worden niet ondersteund door het toestel of de mediaserver.	Gebruik een bestandsindeling die wordt ondersteund door het toestel en de mediaserver. Raadpleeg "Ondersteunde bestandsindelingen" voor meer informatie over de bestandsindelingen die door het toestel worden ondersteund.	57
<b>De internetradio kan niet worden weergegeven.</b>	Het geselecteerde internetradiostation is momenteel niet beschikbaar.	Mogelijk is er een probleem met het radiostation of is de dienst afgeschaft. Probeer het station later of selecteer een andere.	—
	Het geselecteerde internetradiostation zendt momenteel stilte uit.	Sommige internetradiostations zenden op bepaalde tijdstippen van de dag stilte uit. Probeer het station later of selecteer een andere.	—
	De toegang tot het netwerk wordt verhinderd door de firewall-instellingen van uw netwerkapparaten (zoals de router).	Controleer de firewall-instellingen van de netwerkapparaten. De internetradio kan alleen worden weergegeven via de poort die toegewezen wordt door elk radiostation. Het poortnummer varieert afhankelijk van het radiostation.	—
<b>De iPod herkent het toestel niet als AirPlay wordt gebruikt.</b>	Het toestel is aangesloten op een meervoudige-SSID-router.	Toegang tot de router kan zijn beperkt door de netwerkscheidingsfunctie op de router. Sluit de iPod aan op de SSID die toegang kan verkrijgen tot het toestel.	—
<b>De update van de firmware via internet is mislukt.</b>	Afhankelijk van de toestand van internet, is dit misschien niet mogelijk.	Probeer de firmware opnieuw bij te werken via internet of gebruik een USB-geheugenapparaat.	50

## Foutindicaties op display voorpaneel

Bericht	Oorzaak	Oplossing
<b>Access denied</b>	Toegang tot de pc is niet toegestaan.	Configureer de instelling voor delen en selecteer het toestel als een apparaat waarmee muziekinhoud wordt gedeeld (p. 36).
<b>Access error</b>	Het toestel heeft geen toegang tot het USB-apparaat.	Zet het toestel uit en sluit het USB-apparaat opnieuw aan. Als dit het probleem niet verhelpt, probeer dan een ander USB-apparaat.
	Er is een probleem met het signaalpad van het netwerk naar het toestel.	Controleer of de router en modem zijn ingeschakeld. Controleer de verbinding tussen het toestel en de router (of hub) (p. 13).
<b>Check SP Wires</b>	De luidsprekerkabels geven kortsluiting.	Draai de blootliggende draden van de kabels stevig in elkaar en sluit ze correct aan op het toestel en de luidsprekers.
<b>No content</b>	De geselecteerde map bevat geen afspeelbare bestanden.	Selecteer een map met bestanden die door het toestel worden ondersteund.
<b>Please wait</b>	Het toestel bereidt een verbinding met het netwerk voor.	Wacht tot het bericht verdwijnt. Als het bericht langer dan 3 minuten blijft, schakelt u het toestel uit en weer in.
<b>Unable to play</b>	Het toestel kan om bepaalde redenen de nummers die op de pc zijn opgeslagen niet afspelen.	Controleer of de bestandsindeling van de bestanden die u probeert af te spelen door het toestel wordt ondersteund. Zie "Ondersteunde bestandsindelingen" hieronder voor informatie over de indelingen die door het toestel worden ondersteund. Als het toestel de bestandsindeling ondersteunt maar er toch helemaal geen bestanden kunnen worden afgespeeld, is het mogelijk dat het netwerk overbelast is door zwaar verkeer.
<b>Version error</b>	De update van de firmware via internet is mislukt.	Werk de firmware opnieuw bij.

## Ondersteunde bestandsindelingen

### Pc(NAS)/USB

Bestand	Bemonsteringsfrequentie (kHz)	Kwantiseringsbitrate (bit)	Bitrate	Weergave zonder pauzes
<b>WAV *</b>	32/44,1/48/88,2/96/176,4/192	16/24	—	✓
<b>MP3</b>	32/44,1/48	—	8 tot 320	—
<b>WMA</b>	32/44,1/48	—	8 tot 320	—
<b>MPEG-4 AAC</b>	32/44,1/48	—	8 tot 320	—
<b>FLAC</b>	32/44,1/48/88,2/96/176,4/192	16/24	—	✓
<b>ALAC</b>	32/44,1/48/88,2/96	16/24	—	✓
<b>AIFF</b>	32/44,1/48/88,2/96/176,4/192	16/24	—	✓
<b>DSD</b>	2,8 MHz/5,6 MHz	1	—	—

\* Alleen lineair PCM-indeling



- USB-apparaten met versleuteling kunnen niet worden gebruikt.
- Digital Rights Management-inhoud (DRM) kan niet worden afgespeeld.

# Technische gegevens

## Netwerk

- Ingang: NETWORK x 1 (100Base-TX/10Base-T)
- PC Client Function
- Compatibel met DLNA ver. 1,5
- AirPlay ondersteund
- Internetradio
- Streamingsservice
- Wi-Fi-functie
  - Geschikt voor WPS
  - Geschikt voor delen met iOS-apparaten via draadloze verbinding
  - Geschikt voor directe verbinding met mobiel apparaat
  - Beschikbare beveiligingsmethode: WEP, WPA2-PSK (AES), Mixed Mode
  - Radiofrequentieband: 2,4 GHz
  - Draadloze netwerkstandaard: IEEE 802.11 b/g/n

## Bluetooth

- Bronfunctie
  - Dit toestel naar sink-apparaat (bijv. *Bluetooth* hoofdtelefoon) ondersteunde codec .....SBC
- Sink-functie
  - Bronapparaat naar dit toestel (bijv. smartphone/tablet) Ondersteunde codec ..... SBC, AAC
- Mogelijkheid tot afspelen/stoppen vanaf sink-apparaat
- *Bluetooth* versie ..... Ver. 2.1+EDR
- Ondersteund profiel.....A2DP, AVRCP
- Draadloze uitgang ..... *Bluetooth* Klasse 2
- Maximale communicatieafstand ..... 10 m zonder interferentie

## USB

- Ingang: USB x 1 (USB2.0)
- Huidige opslagcapaciteit: 1,0 A

## Audio

- Minimaal RMS-uitgangsvermogen (40 Hz tot 20 kHz, 0,2% THD, 8 Ω)
  - [Modellen voor Noord-Amerika, China, Korea, Australië, het Verenigd Koninkrijk, Europa en Brazilië en universele modellen] ..... 100 W + 100 W
  - [Model voor Azië] ..... 85 W + 85 W
- Dynamisch vermogen per kanaal (IHF) (8/6/4/2 Ω) ..... 125/150/165/180 W
- Maximaal vermogen per kanaal (1 kHz, 0,7% THD, 4 Ω)
  - [Modellen voor het Verenigd Koninkrijk en Europa] ..... 115 W
- IEC-vermogen (1 kHz, 0,2% THD, 8 Ω)
  - [Modellen voor het Verenigd Koninkrijk en Europa] ..... 110 W
- Dempfactor (SPEAKERS A) 1 kHz, 8 Ω ..... 120 of meer
- Maximaal continu uitgangsvermogen (1 kHz, 10% THD, 8 Ω)
  - [Universele modellen] ..... 140 W
  - [Model voor Azië] ..... 125 W
- Ingangsgevoeligheid/ingangs impedantie CD, enz. .... 500 mV/47 kΩ
- Maximaal ingangssignaal CD, enz. (1 kHz, 0,5% THD) ..... 2,2 V of meer
- Uitgangsniveau/uitgangs impedantie CD, enz. (ingang 1 kHz, 500 mV)
  - LINE OUT ..... 500 mV/2,2 kΩ
  - PHONES (8 Ω belasting) ..... 470 mV/470 Ω
- Frequentierespons CD, enz. (20 Hz tot 20 kHz) ..... 0 ± 0,5 dB CD, enz. (10 Hz tot 100 kHz) ..... 0 ± 3,0 dB
- Totale harmonische vervorming CD, enz. naar SPEAKERS OUT (20 Hz tot 20 kHz, 50 W, 8 Ω) ..... 0,2% of lager
- Signaal/ruis-verhouding (IHF-A) CD, enz. (ingang kortgesloten, 500 mV) ..... 100 dB of meer
- Overblijvende ruis (IHF-A) ..... 70 µV

- Kanaalscheiding CD, enz. (5,1 kΩ ingang kortgesloten, 1/10 kHz) ..... 65/50 dB of meer
- Toonregelingskarakteristieken
  - BASS Versterken/verzwakken (50 Hz) ..... ± 10 dB
  - TREBLE Versterken/verzwakken (20 kHz) ..... ± 10 dB
- Digitale ingang (OPTICAL/COAXIAL) Ondersteunde audio samplerate... 32/44,1/48/88,2/96/176,4/192 kHz

## FM

- Afstembereik [Model voor Noord-Amerika] ..... 87,5 tot 107,9 MHz [Modellen voor Azië, Brazilië en universele modellen] ..... 87,5 tot 107,9 MHz/87,5 tot 108,00 MHz [Modellen voor China, Korea, Australië, het Verenigd Koninkrijk en Europa] ..... 87,5 tot 108,00 MHz
- 50 dB dempingsgevoeligheid (IHF-A, 1 kHz, 100% MOD.)
  - Mono ..... 3 µV (20,8 dBf)
- Signaal/ruis-verhouding (IHF-A)
  - Mono/stereo ..... 71 dB/70 dB
- Harmonische vervorming (1 kHz)
  - Mono/stereo ..... 0,4%/0,4%
- Antenne-aansluiting ..... 75 Ω ongebalanceerd

## AM (R-N402)

- Afstembereik [Model voor Noord-Amerika] ..... 530 tot 1710 kHz [Modellen voor Azië, Brazilië en universele modellen] ..... 530 tot 1710 kHz/531 tot 1611 kHz [modellen voor China, Korea, Australië, het Verenigd Koninkrijk en Europa] ..... 531 tot 1611 kHz

## DAB (R-N402D)

- Afstembereik ..... 174-240 MHz (Band III)
- Ondersteunde audio-indelingen ..... MPEG 1 Layer II/MPEG 4 HE AAC v2 (AAC+)
- Antenne-aansluiting ..... 75 Ω, ongebalanceerd

## Algemeen

- Voeding [Model voor Noord-Amerika] ..... 120 V wisselstroom, 60 Hz [Modellen voor Brazilië en universele modellen] ..... 110-120/220-240 V wisselstroom, 50/60 Hz [Model voor China] ..... 220 V wisselstroom, 50 Hz [Model voor Korea] ..... 220 V wisselstroom, 60 Hz [Model voor Australië] ..... 240 V wisselstroom, 50 Hz [Modellen voor het Verenigd Koninkrijk en Europa] ..... 230 V wisselstroom, 50 Hz [Model voor Azië] ..... 220-240 V wisselstroom, 50/60 Hz
- Stroomverbruik [Modellen voor Noord-Amerika, China, Korea, Australië, het Verenigd Koninkrijk, Europa en Brazilië en universele modellen] ..... 200 W [Model voor Azië] ..... 165 W
- Stroomverbruik in wachtstand ..... 0,1 W
- Network Standby aan Bekabel ..... 1,7 W Draadloos (Wi-Fi/Wireless Direct/*Bluetooth*)... 1,8 W/1,8 W/1,8 W
- Afmetingen (B × H × D) ..... 435 × 141 × 340 mm
- Referentieafmetingen (B × H × D) (met draadloze antenne rechttop) ..... 435 × 200 × 340 mm
  - \* Inclusief poten en uitsteeksel
- Gewicht ..... 7,3 kg

\* De inhoud van deze handleiding heeft betrekking op de nieuwste specificaties vanaf de publicatiedatum. Ga naar de Yamaha-website om de nieuwste handleiding te downloaden.

# Handelsmerken



Ondersteunt iOS 7 of hoger voor configuratie met Wireless Accessory Configuration.

“Made for iPod,” “Made for iPhone,” and “Made for iPad” betekenen dat een elektronisch accessoire specifiek is ontwikkeld voor aansluiting op respectievelijk iPod, iPhone of iPad en door de ontwikkelaar is gecertificeerd en voldoet aan de prestatienormen van Apple.

Apple is niet verantwoordelijk voor de werking van dit apparaat of voor het voldoen aan veiligheidseisen en wettelijke normen.

Het gebruik van dit accessoire met iPod, iPhone of iPad kan de prestaties van draadloze functies beïnvloeden.

iTunes, AirPlay, iPad, iPhone, iPod en iPod touch zijn handelsmerken van Apple Inc., geregistreerd in de VS en andere landen.

iPad Air en iPad mini zijn handelsmerken van Apple Inc.

App Store is een dienstmerk van Apple Inc.

## Gemaakt voor.

iPhone 6s Plus, iPhone 6s, iPhone 6 Plus, iPhone 6, iPhone 5s, iPhone 5c, iPhone 5, iPhone 4s  
iPad Pro, iPad mini 4, iPad Air 2, iPad mini 3, iPad Air, iPad mini 2, iPad mini, iPad (3e en 4e generatie), iPad 2  
iPod touch (5e en 6e generatie)  
(vanaf juni 2016)



DLNA™ en DLNA CERTIFIED™ zijn handelsmerken of gedeponeerde handelsmerken van Digital Living Network Alliance. Alle rechten voorbehouden. Ongeautoriseerd gebruik is streng verboden.

## Windows™

Windows is een gedeponeerd handelsmerk van Microsoft Corporation in de V.S. en andere landen.

Internet Explorer, Windows Media Audio en Windows Media Player zijn handelsmerken of geregistreerde handelsmerken van Microsoft Corporation in de Verenigde Staten en/of andere landen.

## Android™

### Google Play™

Android en Google Play zijn handelsmerken van Google Inc.



Het Wi-Fi CERTIFIED Logo is een keurmerk van Wi-Fi Alliance.

Het Wi-Fi Protected Setup Identifier Mark is een merk van de Wi-Fi Alliance.

Wi-Fi, Wi-Fi Alliance, Wi-Fi CERTIFIED, Wi-Fi Protected Setup, WPA2 zijn handelsmerken of geregistreerde handelsmerken van Wi-Fi Alliance.



Het *Bluetooth*®-woordmerk en logo's zijn gedeponeerde handelsmerken die eigendom zijn van Bluetooth SIG, Inc. en worden door Yamaha Corporation onder licentie gebruikt.

## Bluetooth protocol stack (Blue SDK)

Copyright 1999-2014 OpenSynergy GmbH  
Alle rechten voorbehouden. Alle ongepubliceerde rechten voorbehouden.

## Uitleg over GPL

Dit product gebruikt in sommige gedeelten GPL-/LGPL-opensourcesoftware. U hebt alleen het recht om deze open sourcecode te verkrijgen, dupliceren, wijzigen en opnieuw te verdelen. Raadpleeg voor informatie over GPL-/LGPL-opensourcesoftware, over hoe deze te verkrijgen is en over de GPL/LGPL-licentie de Yamaha Corporation-website (<http://download.yamaha.com/sourcecodes/musiccast/>).



MusicCast is een handelsmerk of geregistreerd handelsmerk van Yamaha Corporation.



Digital Audio Broadcasting



Digital Audio Broadcasting

(voor R-N402D)

Het toestel ondersteunt DAB/DAB+-afstemming.

# Предупреждение: Внимательно изучите это перед использованием аппарата.

- 1 Для обеспечения наилучшего результата, пожалуйста, внимательно изучите данную инструкцию. Храните ее в безопасном месте для будущих справок.
- 2 Данную систему следует устанавливать в хорошо проветриваемых, прохладных, сухих, чистых местах, не подвергающихся прямому воздействию солнечных лучей, вдали от источников тепла, вибрации, пыли, влажности и/или холода. Для надлежащей вентиляции необходимо обеспечить следующие минимальные просветы.  
Сверху: 30 см  
Сзади: 20 см  
По сторонам: 20 см
- 3 Во избежание шумов и помех, данный аппарат следует размещать на некотором расстоянии от других электрических приборов, двигателей, или трансформаторов.
- 4 Во избежание накопления влаги внутри данного аппарата, что может вызвать электрошок, пожар, привести к поломке данного аппарата, и/или представлять угрозу жизни, не следует размещать данный аппарат в среде, подверженной резким изменениям температуры с холодной на жаркую, или в среде с повышенной влажностью (например, в комнате с увлажнителем воздуха).
- 5 Не устанавливайте данный аппарат в местах, где есть риск падения других посторонних объектов на данный аппарат, и/или где данный аппарат может подвергнуться попаданию капель или брызгов жидкостей. На крышке данного аппарата, не следует располагать:
  - Другие компоненты, так как это может привести к поломке и/или отцвечиванию поверхности данного аппарата.
  - Горящие объекты (например, свечи), так как это может привести к пожару, поломке данного аппарата, и/или представлять угрозу жизни.
  - Емкости с жидкостями, так как при их падении, жидкости могут вызвать поражение пользователя электрическим током и/или привести к поломке данного аппарата.
- 6 Во избежание прерывания охлаждения данного аппарата, не следует покрывать данный аппарат газетой, скатертью, занавеской и т.д. Повышение температуры внутри данного аппарата может привести к пожару, поломке данного аппарата, и/или представлять угрозу жизни.
- 7 Пока все соединения не завершены, не следует подключать данный аппарат к розетке.
- 8 Не используйте данный аппарат, установив его верхней стороной вниз. Это может привести к перегреву и возможной поломке.
- 9 Не применяйте силу по отношению к переключателям, ручкам и/или проводам.
- 10 При отсоединении силового кабеля питания от розетки, вытягивайте его, удерживая за вилку; ни в коем случае не тяните кабель.
- 11 Не применяйте различные химические составы для очистки данного аппарата; это может привести к разрушению покрывающего слоя. Используйте чистую сухую ткань.
- 12 Используйте данный аппарат с соблюдением напряжения, указанном на данном аппарате. Использование данного аппарата при более высоком напряжении, превышающем указанное, является опасным, и может стать причиной пожара, поломки данного аппарата, и/или представлять угрозу жизни. Yamaha не несет ответственности за любую поломку или ущерб вследствие использования данного аппарата при напряжении, не соответствующем указанному напряжению.
- 13 Во избежание поломки от молнии, силовой кабель должен быть отсоединен от розетки или аппарата во время грозы.
- 14 Не пробуйте модифицировать или починить данный аппарат. При необходимости, свяжитесь с квалифицированным сервис центром Yamaha. Корпус аппарата не должен открываться ни в коем случае.
- 15 Если вы не собираетесь использовать данный аппарат в течение продолжительного промежутка времени (например, во время отпуска), отключите силовой кабель переменного тока от розетки.
- 16 Перед тем, как прийти к заключению о поломке данного аппарата, обязательно изучите раздел “Поиск и устранение неисправностей” в инструкции по эксплуатации, где описаны часто встречающиеся ошибки во время использования.
- 17 Перед перемещением данного аппарата, нажмите кнопку  $\Phi$  вниз для отключения данного аппарата, и затем отсоедините силовой кабель переменного тока от розетки переменного тока.
- 18 При внезапном изменении окружающей температуры образовывается конденсация. Отсоедините силовой кабель питания от сети и не пользуйтесь аппаратом.
- 19 Аппарат может нагреваться при его продолжительном использовании. Отключите систему, затем дайте аппарату остыть.
- 20 Данный аппарат следует устанавливать возле розетки переменного тока, куда можно свободно протянуть силовой кабель.
- 21 Батарейки не должны подвергаться нагреву от солнечных лучей, огня или похожих источников. Батарейки следует утилизировать в соответствии с местными нормами.
- 22 Излишнее звуковое давление от внутренних телефонов и наушников может привести к потере слуха.

Данный аппарат считается не отключенным от источника переменного тока все то время, пока он подключен к розетке, даже если данный аппарат находится в выключенном положении через  $\Phi$ . Данное положение является режимом ожидания. В этом режиме электропотребление данного аппарата снижается до минимума.

## ПРЕДУПРЕЖДЕНИЕ

ВО ИЗБЕЖАНИЕ ПОЖАРА ИЛИ УДАРА ЭЛЕКТРИЧЕСКИМ ТОКОМ НЕ ПОДВЕРГАЙТЕ ДАННЫЙ АППАРАТ ВОЗДЕЙСТВИЯМ ДОЖДЯ ИЛИ ВЛАГИ.

Не используйте это устройство ближе, чем в 22 см от людей с имплантированным кардиостимулятором или дефибриллятором.



## Предупреждение

Не касайтесь поверхности, на которой находится данная метка. Поверхность может нагреваться во время работы устройства.

Радиоволны могут оказать влияние на электронные устройства медицинского назначения. Не используйте данный аппарат вблизи таких устройств или в медицинских учреждениях.

# Содержание

## ВВЕДЕНИЕ

<b>Предназначение аппарата</b> .....	2
Источники, которые можно воспроизводить с помощью этого аппарата.....	2
Управление полезными приложениями (MusicCast CONTROLLER).....	3
<b>Прилагаемые принадлежности</b> .....	3
<b>Элементы управления и функции</b> .....	4
Передняя панель.....	4
Дисплей передней панели.....	6
Задняя панель.....	7
Пульт ДУ.....	8

## ПОДГОТОВКА

<b>Подключения</b> .....	10
Подключение динамиков.....	11
Подключение антенн FM/AM (R-N402).....	12
Подключение антенны DAB/FM (R-N402D).....	12
Подключение сетевого кабеля.....	13
Подготовка антенны беспроводной связи.....	13
Подключение кабеля питания.....	13
Включение аппарата.....	13
<b>Подключение к сети</b> .....	14
Настройка совместного использования устройства iOS.....	15
Использование конфигурации кнопки WPS.....	16
Установка беспроводного сетевого подключения вручную.....	17
Подключение мобильного устройства к аппарату напрямую (Wireless Direct).....	18
Проверка статуса сетевого подключения.....	19

## ОСНОВНЫЕ ФУНКЦИИ

<b>Воспроизведение</b> .....	20
Воспроизведение источника.....	20
Переключение информации на дисплее передней панели.....	20
Использование таймера спящего режима.....	21
<b>Прослушивание FM/AM-радио (R-N402)</b> .....	22
Настройка FM/AM-радио.....	22
Использование функций предустановки.....	22
Настройка Radio Data System (только для моделей, предназначенных для Соединенного Королевства и Европы).....	25
<b>Прослушивание FM-радио (R-N402D)</b> .....	26
Настройка FM-радио.....	26
Использование функций предустановки.....	26
Настройка Radio Data System (только для моделей, предназначенных для Соединенного Королевства и Европы).....	29
<b>Прослушивание DAB-радио (R-N402D)</b> .....	30
Подготовка к настройке диапазона DAB.....	30
Выбор DAB-радиостанции для приема.....	30
Использование функций предустановки.....	31
Отображение информации о диапазоне DAB.....	32
Проверка силы принимаемого сигнала каждого канала DAB.....	33

<b>Воспроизведение музыки с помощью Bluetooth</b> .....	34
Подключение устройства Bluetooth (сопряжение).....	34
Воспроизведение содержимого устройства Bluetooth.....	34
Отключение соединения Bluetooth.....	35
<b>Воспроизведение музыки на медиа-серверах (ПК/NAS)</b> .....	36
Настройка общего доступа к музыкальным файлам.....	36
Воспроизведение музыкального контента на ПК.....	37
<b>Прослушивание Интернет-радио</b> .....	38
Сохранение избранных Интернет-радиостанций (закладки).....	39
<b>Воспроизведение музыки с помощью AirPlay</b> .....	40
Воспроизведение музыкального контента с iPod/iTunes.....	40
<b>Воспроизведение музыки на запоминающем устройстве USB</b> .....	41
Подключение запоминающего устройства USB.....	41
Воспроизведение содержимого запоминающего устройства USB.....	41
<b>Сохранение текущей воспроизводимой композиции/радиостанции (функция предустановки)</b> .....	43
Сохранение в качестве предустановки.....	43
Вызов предустановки.....	43

## ДОПОЛНИТЕЛЬНЫЕ ФУНКЦИИ

<b>Настройка параметров воспроизведения для различных источников воспроизведения (меню OPTION)</b> .....	44
Пункты меню OPTION.....	44
<b>Настройка различных функций (меню SETUP)</b> .....	45
Элементы меню SETUP.....	45
Network.....	46
Bluetooth.....	47
Balance.....	48
Max Volume.....	48
Initial Volume.....	48
AutoPowerStby (Auto Power Standby).....	48
<b>Настройка системных параметров (меню ADVANCED SETUP)</b> .....	49
Элементы меню ADVANCED SETUP.....	49
Выбор идентификационного кода пульта ДУ (REMOTE ID).....	49
Настройка шага частоты тюнера (TU).....	49
Восстановление настроек по умолчанию (INIT).....	49
Обновление встроенного программного обеспечения (UPDATE).....	50
Проверка версии встроенного программного обеспечения (VERSION).....	50
<b>Обновление встроенного программного обеспечения аппарата через сеть</b> .....	51

## ДОПОЛНИТЕЛЬНАЯ ИНФОРМАЦИЯ

<b>Поиск и устранение неисправностей</b> .....	52
<b>Сообщения об ошибках на дисплее передней панели</b> .....	57
<b>Поддерживаемые форматы файлов</b> .....	57
<b>Технические характеристики</b> .....	58
<b>Товарные знаки</b> .....	59

- Надпись “Примечание” указывает на меры предосторожности при использовании аппарата и ограничения его функций. Знак \* указывает на дополнительные инструкции по оптимальному использованию.
- Это руководство посвящено управлению с помощью пульта ДУ.
- В этом руководстве для обозначения мобильных устройств iOS и Android используется словосочетание “мобильные устройства”. Конкретный тип мобильного устройства указывается в пояснениях при необходимости.

ВВЕДЕНИЕ

ПОДГОТОВКА

ОСНОВНЫЕ  
ФУНКЦИИ

ДОПОЛНИТЕЛЬНЫЕ  
ФУНКЦИИ

ДОПОЛНИТЕЛЬНАЯ  
ИНФОРМАЦИЯ

Русский

## Предназначение аппарата

Данный аппарат представляет собой сетевой ресивер, совместимый с сетевым источником, например, медиа-сервером и мобильным устройством.

Он поддерживает воспроизведение не только с аналоговых источников, таких как CD-проигрыватель, но также с устройств *Bluetooth* и сетевых служб потоковой передачи.

### Источники, которые можно воспроизводить с помощью этого аппарата

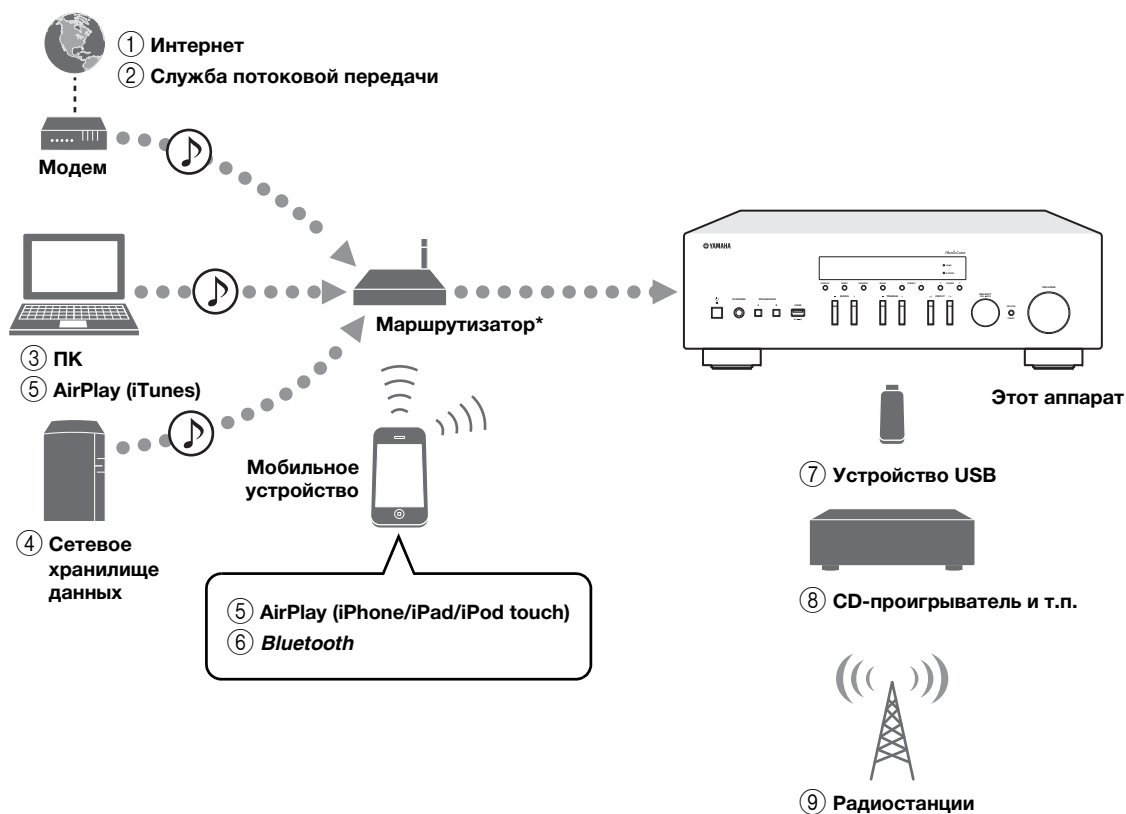

\* При использовании мобильного устройства требуется беспроводной маршрутизатор (точка доступа), доступный в продаже.

- 1 Воспроизведение Интернет-радио (стр.38)
- 2 Воспроизведение службы потоковой передачи (см. приложение по каждой службе.)
- 3 Воспроизведение музыкальных файлов, сохраненных на компьютере (стр.36)
- 4 Воспроизведение музыкальных файлов, сохраненных в сетевом хранилище данных (стр.36)
- 5 Воспроизведение музыкальных файлов с помощью AirPlay (стр.40)
- 6 Воспроизведение аудиосодержимого с устройств *Bluetooth* (стр.34)
- 7 Воспроизведение музыкальных файлов, сохраненных на устройстве USB (стр.41)
- 8 Воспроизведение содержимого внешнего компонента (стр.10)
- 9 Прослушивание радиостанций (стр.22, 26, 30)



Для получения дополнительной информации о подключении внешних устройств см. раздел “Подключения” (стр.10).



## Управление полезными приложениями (MusicCast CONTROLLER)

Установив бесплатное специальное приложение MusicCast CONTROLLER на мобильном устройстве, можно управлять аппаратом, программировать его или воспроизводить с его помощью службу потоковой передачи. Более подробную информацию можно найти по запросу “MusicCast CONTROLLER” в App Store или Google Play.

### ■ Возможности MusicCast CONTROLLER

- Основные функции аппарата (включение/режим ожидания, регулировка громкости и выбор источника входного сигнала)
- Воспроизведение песен, хранящихся на компьютерах (серверах)
- Выбор Интернет-радиостанции
- Воспроизведение музыки с мобильных устройств
- Воспроизведение музыки через службу потоковой передачи
- Распределение и прием аудиосигнала между аппаратом и другими поддерживаемыми устройствами Yamaha MusicCast

Подробнее см. в документе Руководство по установке MusicCast.

## Прилагаемые принадлежности

Проверьте наличие в комплекте поставки изделия следующих принадлежностей.

Пульт ДУ

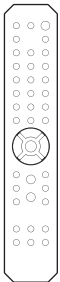

AM-антенна (R-N402)



FM-антенна (R-N402)



Батарейки (x2)  
(AA, R6, UM-3)

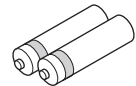

\* В зависимости от региона покупки прилагается одна из показанных выше антенн.

DAB/FM-антенна (R-N402D)

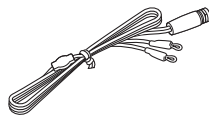

# Элементы управления и функции

## Передняя панель

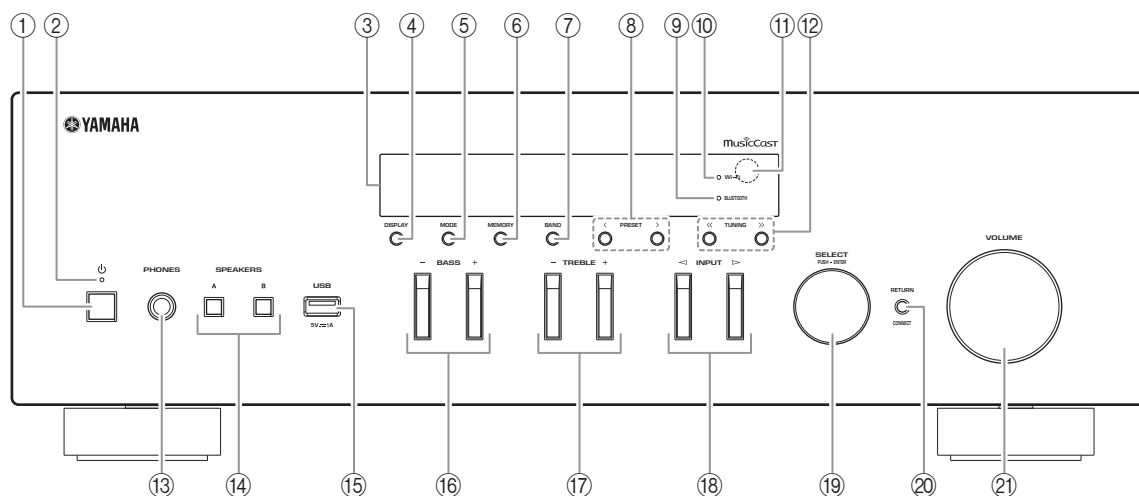

- ① **⏻ (питание)**  
Включение/выключение (переход в режим ожидания) аппарата.
- ② **Индикатор STANDBY/ON**  
Ярко горит: питание включено  
Тускло горит: режим ожидания
- ③ **Дисплей передней панели**  
Отображение информации о рабочем состоянии данного аппарата.
- ④ **DISPLAY**  
Выбор информации, отображаемой на дисплее передней панели (стр.20).
- ⑤ **MODE**  
Установка автоматического стереофонического режима или монофонического режима приема программы в диапазоне FM (стр.22, 26).
- ⑥ **MEMORY**  
Сохранение текущей радиостанции в качестве предустановки, если в качестве источника входного сигнала выбрано TUNER (стр.23, 27, 31).  
Сохранение текущей воспроизводимой композиции или потоковой станции в качестве предустановки, если в качестве источника входного сигнала выбрано NET или USB (стр.43).
- ⑦ **BAND**  
Установка диапазона тюнера, если в качестве источника входного сигнала выбрано TUNER. (стр.22, 26, 30)
- ⑧ **PRESET < / >**  
Вызов предустановленной радиостанции (стр.24, 28, 31) или композиции/потоковой станции (стр.43).
- ⑨ **Индикатор BLUETOOTH**  
Загорается, когда аппарат подключается к устройству *Bluetooth*.
- ⑩ **Индикатор Wi-Fi**  
Загорается при подключении аппарата к беспроводной сети.  
Также загорается при регистрации аппарата с помощью приложения MusicCast CONTROLLER, даже если аппарат подключен к проводной сети.
- ⑪ **Сенсор ДУ**  
Прием инфракрасных сигналов от пульта ДУ.
- ⑫ **TUNING << / >>**  
Выбор частоты настройки (стр.22, 26) или DAB-радиостанции (стр.30), если в качестве источника входного сигнала выбрано TUNER.

- ⑬ **Гнездо PHONES**  
Вывод звука на наушники для индивидуального прослушивания.
- ⑭ **SPEAKERS A/B**  
Включение или выключение комплекта динамиков, подключенного к разъемам SPEAKERS A и/или SPEAKERS B на задней панели, каждый раз при нажатии соответствующей кнопки.
- ⑮ **Гнездо USB**  
Для подключения запоминающего устройства USB (стр.41).
- ⑯ **BASS +/-**  
Увеличение или уменьшение тембра низких частот.  
Диапазон регулировки: от -10 до +10 (20 Гц)
- ⑰ **TREBLE +/-**  
Увеличение или уменьшение тембра высоких частот.  
Диапазон регулировки: от -10 до +10 (20 кГц)
- ⑱ **INPUT </>**  
Выбор источника входного сигнала, который требуется прослушать.
- ⑲ **SELECT/ENTER**  
**(поворотный переключатель)**  
Поверните переключатель, чтобы выбрать числовое значение или настройку, и нажмите на него, чтобы подтвердить выбор.
- ⑳ **RETURN**  
Возврат к предыдущему сообщению на дисплее передней панели.
- CONNECT**  
Используется для управления аппаратом с помощью специального приложения MusicCast CONTROLLER для мобильных устройств.  
Подробнее см. в документе Руководство по установке MusicCast.
- ㉑ **Регулятор VOLUME**  
Увеличение или уменьшение уровня громкости звука.

## Дисплей передней панели

[АМ-радио доступно только для модели R-N402.]

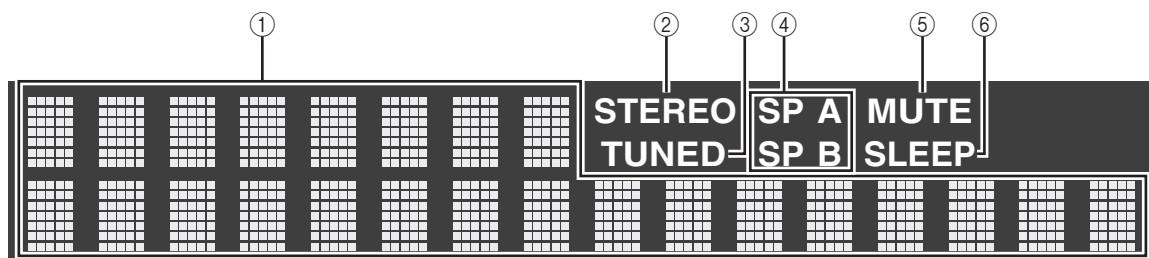

Можно изменить яркость дисплея передней панели нажатием кнопки DIMMER (стр.8).

### ① Окно информации

Используется для отображения текущего состояния (например, названия источника входного сигнала).

Можно переключать отображаемую информацию, нажимая кнопку DISPLAY (стр.20).

### ② STEREO

Загорается при приеме аппаратом стереофонического радиосигнала FM.

### ③ TUNED

Загорается при приеме аппаратом сигнала радиостанции FM/AM.

### ④ Индикаторы колонок

Индикатор “SP A” загорается, если активирован вывод сигнала на колонки SPEAKERS A, а индикатор “SP B” загорается, если активирован вывод сигнала на колонки SPEAKERS B.

### ⑤ MUTE

Мигает во время приглушения аудиосигнала.

### ⑥ SLEEP

Загорается при включенном таймере спящего режима (стр.21).

## Задняя панель

[AM-радио доступно только для модели R-N402.]

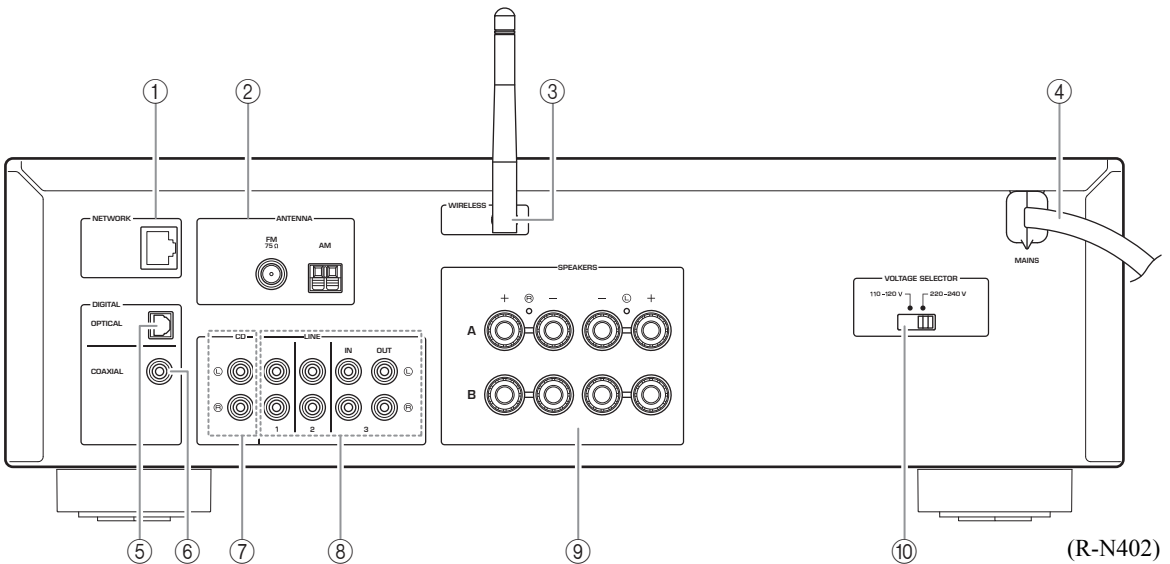

### ① Гнездо NETWORK

Для подключения к сети с помощью сетевого кабеля (стр.13).

### ② Разъемы ANTENNA

Для подключения радиоантенн (стр.12).

### ③ Антенна беспроводной связи

Для подключения к сетевому устройству по беспроводной связи (стр.13).

### ④ Силовой кабель

Для подключения к настенной розетке переменного тока (стр.13).

### ⑤ Гнездо OPTICAL

Для подключения к аудиокомпонентам, оснащенным цифровым оптическим выходным разъемом (стр.10).

### ⑥ Гнездо COAXIAL

Для подключения к аудиокомпонентам, оснащенным цифровым коаксиальным выходным разъемом (стр.10).

### ⑦ Гнезда CD

Для подключения к CD-проигрывателю (стр.10).

### ⑧ Гнезда LINE 1-3

Для подключения к аналоговым аудиокомпонентам (стр.10).

### ⑨ Разъемы SPEAKERS

Для подключения колонок (стр.11).

### ⑩ VOLTAGE SELECTOR

(только для общей модели и модели для Бразилии)

## Пульт ДУ

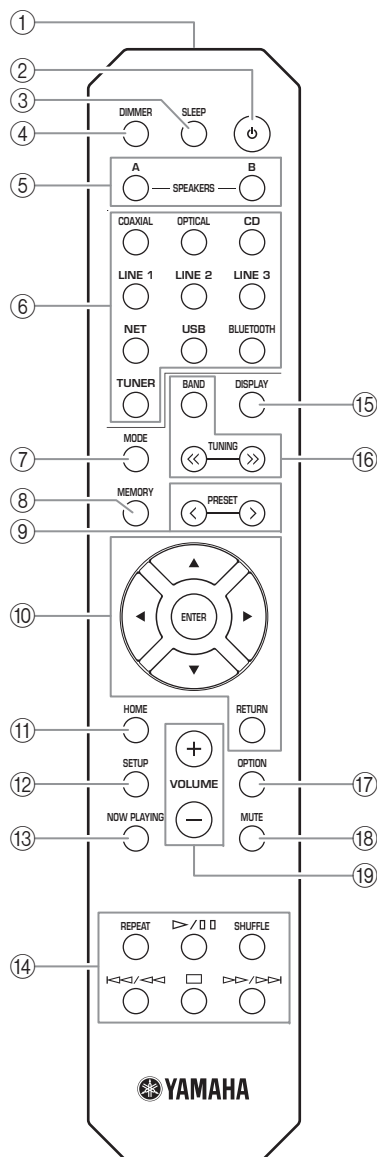

- ① **Передатчик инфракрасных сигналов**  
Передача сигналов в инфракрасном диапазоне.
- ② **⏻ (питание)**  
Включение/выключение (переход в режим ожидания) аппарата.
- ③ **SLEEP**  
Настройка таймера спящего режима (стр.21).
- ④ **DIMMER**  
Изменение яркости дисплея передней панели. Многократным нажатием данной кнопки можно выбрать один из 5 уровней яркости.

- ⑤ **SPEAKERS A/B**  
Включение и выключение набора динамиков, подключенных к разъемам SPEAKERS A и/или SPEAKERS B на задней панели данного аппарата, при нажатии соответствующей кнопки.
- ⑥ **Клавиши выбора источника входного сигнала**  
Выбор источника входного сигнала, который требуется прослушать.  
☀️  
Кнопка NET предназначена для сетевого источника. Нажмите ее несколько раз, чтобы выбрать нужный сетевой источник.
- ⑦ **MODE**  
Установка автоматического стереофонического режима или монофонического режима приема программы в диапазоне FM (стр.22, 26).
- ⑧ **MEMORY**  
Сохранение текущей радиостанции в качестве предустановки, если в качестве источника входного сигнала выбрано TUNER (стр.23, 27, 31). Сохранение текущей воспроизводимой композиции или потоковой станции в качестве предустановки, если в качестве источника входного сигнала выбрано NET или USB (стр.43).
- ⑨ **PRESET </>**  
Вызов предустановленной радиостанции (стр.24, 28, 31) или композиции/потоковой станции (стр.43).
- ⑩ **Клавиши управления меню**  
**Клавиши курсора** Выбор меню или параметра.  
**ENTER** Подтверждение выбранного пункта.  
**RETURN** Возврат к предыдущему состоянию.
- ⑪ **HOME**  
Переход к верхнему уровню меню при выборе музыкальных файлов, папок и т.д.
- ⑫ **SETUP**  
Отображение меню “SETUP” (стр.45).
- ⑬ **NOW PLAYING**  
Отображение музыкальной информации при выборе музыкальных файлов, папок и т.д.
- ⑭ **Кнопки воспроизведения**  
Воспроизведение сетевых источников, устройств Bluetooth и USB-устройств и другие операции с ними.

### Примечание

Компания Yamaha не гарантирует работу всех устройств Bluetooth и USB-устройств.

⑮ **DISPLAY**

Выбор информации, отображаемой на дисплее передней панели (стр.20).

⑯ **Клавиши радио**

Управление настройкой радиостанций.

**BAND** Установка диапазона тюнера, если в качестве источника входного сигнала выбрано TUNER (стр.22, 26, 30).

**TUNING << / >>** Выбор частоты настройки (стр.22, 26) или DAB-радиостанции (стр.30), если в качестве источника входного сигнала выбрано TUNER.

⑰ **OPTION**

Отображение меню “OPTION” (стр.44).

⑱ **MUTE**

Приглушение выводимого звука.

⑲ **VOLUME +/-**

Увеличение или уменьшение уровня громкости звука.

■ **Установка батареек**

При уменьшении рабочего диапазона пульта ДУ замените все батарейки. Перед установкой новых батареек начисто протрите отсек для батареек.

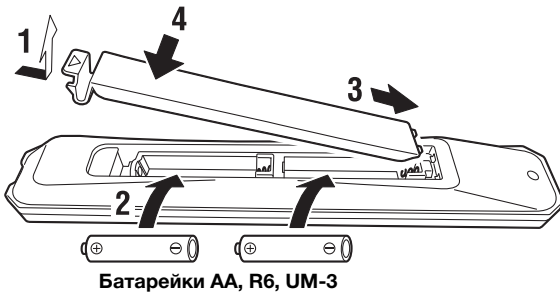
■ **Рабочий диапазон**

Направьте пульт ДУ на сенсор пульта ДУ на аппарате, находясь в пределах показанного ниже рабочего диапазона. Между пультом ДУ и данным аппаратом не должно быть крупных препятствий.

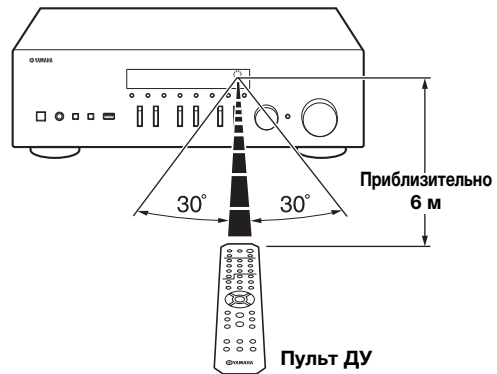
**ВНИМАНИЕ**

- Не роняйте пульт ДУ.
- Если батарейки разрядятся, немедленно извлеките их из пульта ДУ, чтобы избежать взрыва или утечки кислоты.
- Обнаружив утечку жидкости на батарейках, немедленно избавиться от таких батареек, ни в коем случае не прикасаясь к вытекшему веществу. Если вытекшее вещество попало на кожу, в глаза или рот, промойте место попадания водой и немедленно обратитесь к врачу. Перед установкой новых батареек тщательно очистите отсек для батареек.
- Не используйте старые батарейки вместе с новыми. Это может привести к сокращению срока службы новых батареек или к протеканию старых батареек.
- Не используйте различные типы батареек одновременно (например, щелочные и марганцевые). Похожие внешне батарейки могут иметь разные характеристики.
- Утилизируйте батарейки согласно местному законодательству.
- Держите батарейки в недоступном для детей месте. Ребенок может взять батарейку в рот, что очень опасно.
- Выньте батарейки из аппарата, если не будете использовать его долгое время. В противном случае батарейки разрядятся, а это может привести к вытеканию жидкости из батареек, которая способна повредить аппарат.

# Подключения

Подключите L (левый канал) к L, R (правый канал) к R, “+” к “+” и “-” к “-”. Если подключения выполнены неправильно, звук из динамиков не будет слышен, а если неправильна полярность подключения динамиков, звук будет неестественным и без низких частот. Дополнительные сведения см. в инструкции по эксплуатации каждого подключаемого компонента.

Для подключения аудиокомпонентов используйте кабели RCA.

## ВНИМАНИЕ

- Не подключайте этот аппарат или другие компоненты к главному источнику питания, пока не будет завершено подключение всех компонентов.
- Избегайте соприкосновения оголенных частей кабелей динамиков друг с другом или с металлическими частями того аппарата. В противном случае это может стать причиной повреждения аппарата и/или динамиков.

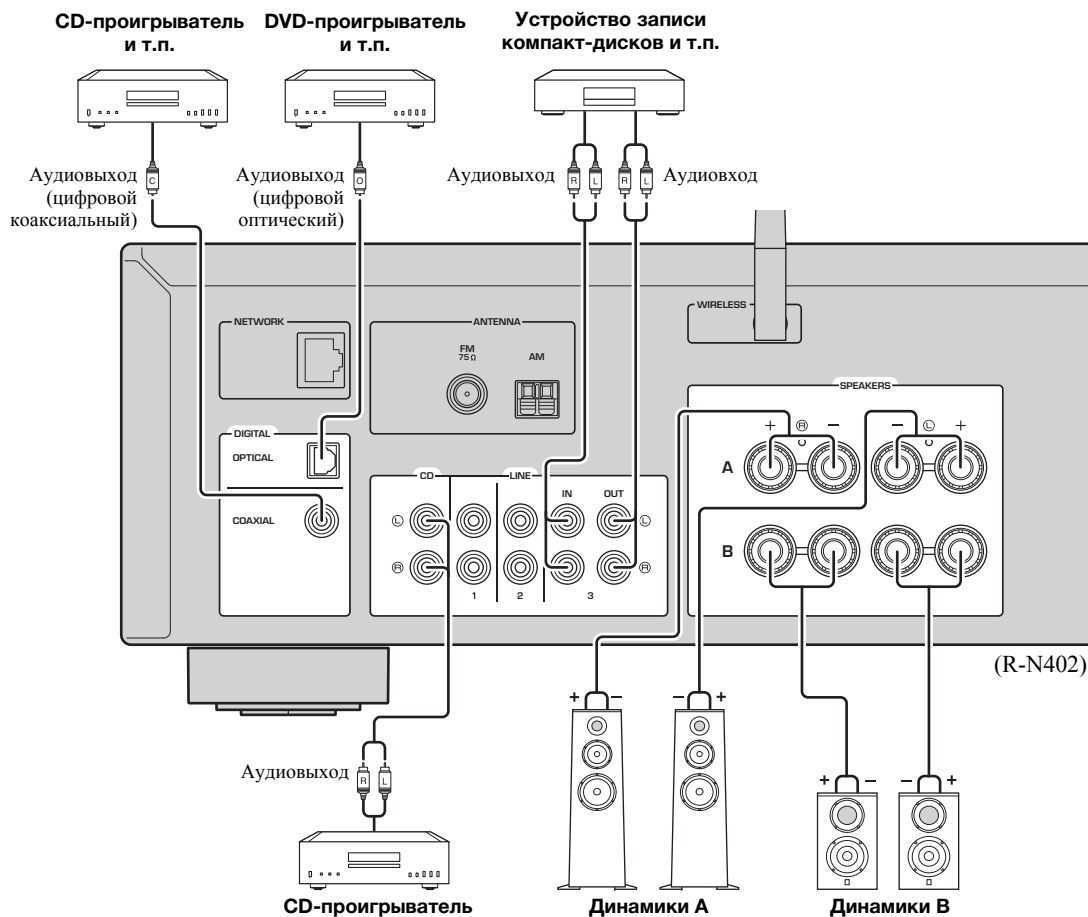

Только сигналы PCM могут вводиться через цифровые гнезда (OPTICAL/COAXIAL) данного аппарата.

## Примечание

Не переплетайте аудиокабели и кабели динамиков вместе с кабелем питания. Это может привести к возникновению шумов.



## Подключение динамиков

### ■ Подключение кабелей динамиков

- ① Снимите приблизительно 10 мм изоляции на концах кабеля динамика и надежно скрутите оголенные части проводов.
- ② Открутите разъем на динамике.
- ③ Вставьте оголенные провода кабеля динамика в щель на боковой стороне разъема (правой верхней или левой нижней).
- ④ Затяните разъем.

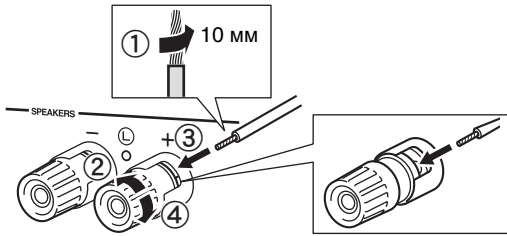

Красный:положительный (+)  
Черный:отрицательный (-)

### ■ Подключение с помощью бананового штекера (только модели для Северной Америки, Австралии, Бразилии и общая модель)

Затяните головку и вставьте банановый штекер в наконечник соответствующего разъема.

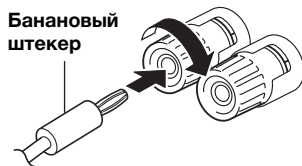

#### Примечание

При подключении кабелей к разъемам динамиков вставляйте только оголенный кабель. Если вставить изолированный кабель, соединение может оказаться некачественным, и звук не будет слышен.

#### ВНИМАНИЕ

Подключите динамики с сопротивлением, как показано ниже. При подключении динамиков с очень низким сопротивлением аппарат может перегреться.

Подключение динамиков	Сопротивление динамиков
SPEAKERS A или SPEAKERS B	8 Ω или выше
SPEAKERS A и SPEAKERS B	16 Ω или выше (кроме моделей для Северной Америки)
Раздельное подключение частотных каналов (с помощью кабеля Bi-wire)	8 Ω или выше

### ■ Подключение с помощью кабеля Bi-wire

При подключении с помощью кабеля Bi-wire звук канала низкочастотного динамика отделен от соединенного канала среднечастотного и высокочастотного динамиков. Динамики, поддерживающие подключение с помощью кабеля Bi-wire, оснащены четырьмя разъемами с клеммами. С помощью этих двух наборов разъемов звук динамиков можно выводить по двум независимым каналам. С помощью этих соединений динамики средних и высоких частот можно подключить к одному набору разъемов, а динамик низких частот – к другому набору разъемов.

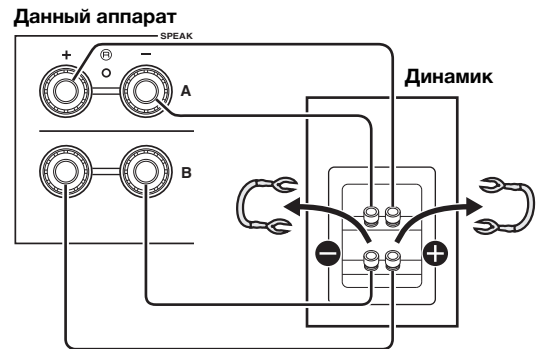

Аналогичным образом подключите кабели динамиков к другому набору разъемов.

#### Примечание

При подключении с помощью кабеля Bi-wire снимите перемычки или кабели динамика. Для получения дополнительной информации см. инструкцию по эксплуатации динамиков.



Для использования подключения Bi-wire нажмите SPEAKERS A и SPEAKERS B (стр.8), чтобы на дисплее передней панели загорелись оба индикатора динамиков ("SP A" и "SP B").

## Подключение антенн FM/AM (R-N402)

Подключите прилагаемую антенну FM/AM к данному аппарату.

Прикрепите конец антенны FM к стене и выберите положение антенны AM.

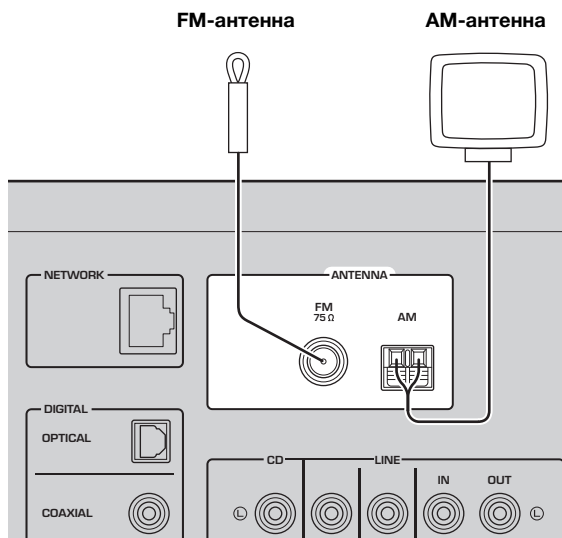

### Примечания

- При плохом качестве приема установите наружную антенну.
- Отмотайте кабель строго такой длины, которая необходима для соединения AM-антенны и аппарата.
- Подключение проводов к AM-антенне выполняется без учета полярности.

### ■ Сборка поставляемой AM-антенны

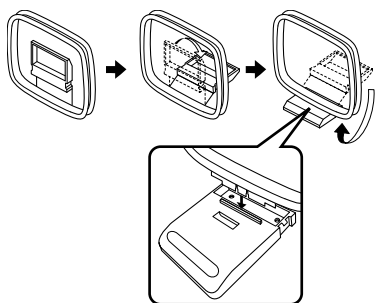

### ■ Подключение проводов AM-антенны

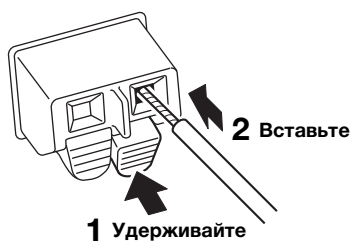

## Подключение антенны DAB/FM (R-N402D)

Подключите прилагаемую антенну DAB/FM к данному аппарату и прикрепите концы антенны к стене.

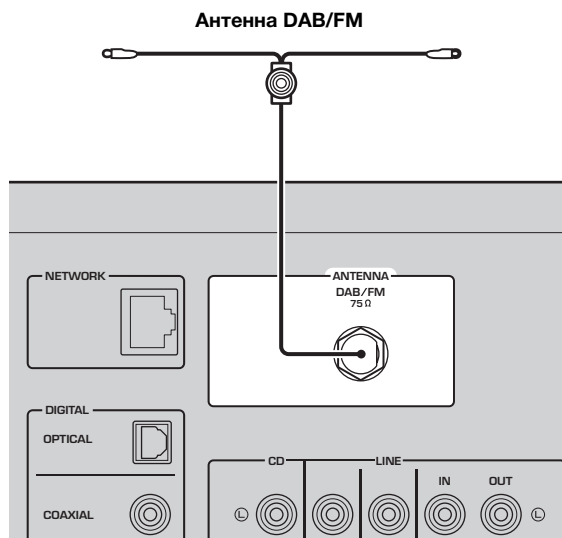

### Примечания

- При плохом качестве приема установите наружную антенну.
- Антенна должна быть вытянута горизонтально.

## Подключение сетевого кабеля

Для соединения маршрутизатора и данного аппарата используйте имеющийся в продаже сетевой кабель STP (CAT-5 или более скоростной кабель прямого подключения).

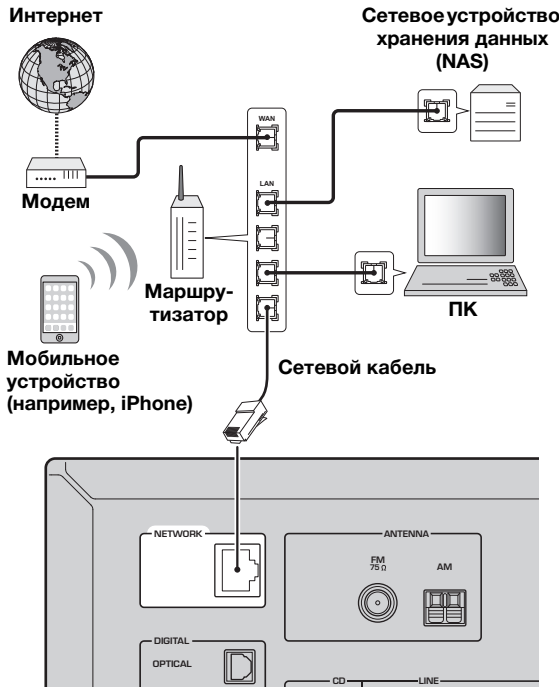

Данный аппарат (вид сзади)

## Подготовка антенны беспроводной связи

При беспроводном подключении аппарата поднимите антенну беспроводной связи. Информацию о подключении аппарата к беспроводной сети см. в разделе “Подключение к сети” (стр.14).

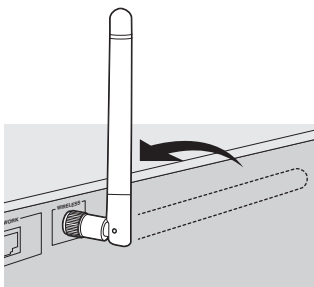

### Примечание

Не прилагайте чрезмерное усилие к антенне беспроводной связи. Это может привести к ее повреждению.

## Подключение кабеля питания

После завершения всех остальных подключений вставьте кабель питания в розетку сети переменного тока.

### ВНИМАНИЕ

Только для общей модели и модели для Бразилии: Перед подключением кабеля питания установите переключатель VOLTAGE SELECTOR аппарата в соответствии с местным стандартом напряжения. Неправильная установка переключателя VOLTAGE SELECTOR может стать причиной пожара и повредить аппарат.

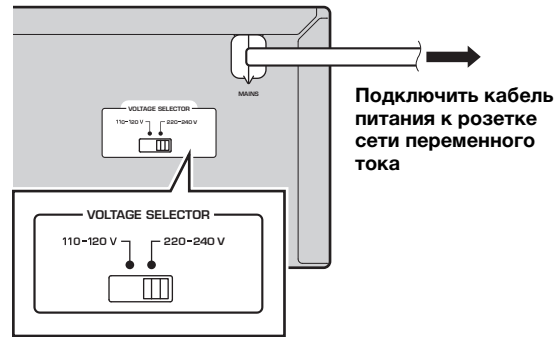

## Включение аппарата

Нажмите кнопку  $\phi$  (питание), чтобы включить аппарат.

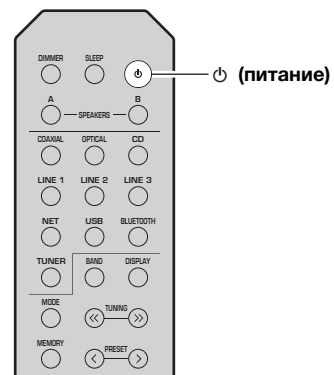

# Подключение к сети

Существует несколько способов подключения аппарата к сети. Выберите способ подключения в соответствии со средой.

## Примечания

- Некоторые программы защиты данных, установленные на ПК, или настройки брандмауэра сетевых устройств (например, маршрутизатора) могут заблокировать доступ данного аппарата к сетевым устройствам или Интернету. В таких случаях выполните надлежащую настройку программ защиты данных или брандмауэра.
- Каждый из серверов должен находиться в той же подсети, что и сам аппарат.
- Для использования данной службы через Интернет настоятельно рекомендуем использовать широкополосное соединение.
- При воспроизведении источника аудиосигнала с высоким разрешением через сеть рекомендуется подключение к маршрутизатору с помощью кабеля, чтобы гарантировать устойчивое воспроизведение.

## WAC (Wireless Accessory Configuration)

Если аппарат включается сразу после покупки или выполняется его инициализация, аппарат будет автоматически использовать сетевые настройки устройства iOS (iPhone/iPad/iPod touch) и попытаться подключиться к беспроводной локальной сети (если аппарат уже не подключен к проводной локальной сети).

При наличии устройства iOS выполните действия, описанные в разделе “Настройка совместного использования устройства iOS” (стр.15), начиная с шага 6.

Если вы планируете подключить аппарат по беспроводной связи другим способом, нажмите кнопку RETURN, чтобы выйти из текущего меню на экране, а затем перейдите к одному из следующих разделов.



R-N402 (пример)

## ■ Подключение с помощью приложения MusicCast CONTROLLER

Подробнее см. в документе Руководство по установке MusicCast.

## ■ Подключение с помощью беспроводного маршрутизатора (точки доступа)

Установите подключение к сети с помощью одного из указанных ниже способов, который соответствует вашей среде.

Подключение с помощью настроек Wi-Fi устройства iOS (iPhone / iPad / iPod touch)



Передача настроек Wi-Fi устройства iOS (стр.15)

Подключение с помощью конфигурации кнопки WPS на беспроводном маршрутизаторе (или точке доступа)



Используйте конфигурацию кнопки WPS (стр.16)

Подключение с помощью беспроводного маршрутизатора (точки доступа) без конфигурации кнопки WPS



Установите сетевое подключение вручную (стр.17)

## ■ Подключение к маршрутизатору с помощью кабеля

Подключение с помощью функции DHCP-сервера на маршрутизаторе



Подключиться к сети можно посредством установки простого проводного соединения (стр.13)

- Информацию о настройке IP-адреса и других элементов меню см. на стр. 46.
- Для переключения с беспроводного и проводное подключение к локальной сети установите для параметра “Connection” в меню настройки “Network” значение “Wired” (стр.46).

## ■ Подключение без использования проводного или беспроводного маршрутизатора (точки доступа)

Подключение к мобильному устройству по беспроводной связи (Wireless Direct)



Установите подключение по беспроводной связи с помощью Wireless Direct (стр.18)

## Примечание

При подключении аппарата к сети с помощью Wireless Direct его подключение к любому другому беспроводному маршрутизатору (точке доступа) невозможно. Для воспроизведения содержимого из Интернета подключите аппарат к сети с помощью проводного или беспроводного маршрутизатора (точки доступа).

## Настройка совместного использования устройства iOS

Беспроводное подключение можно легко настроить, применив настройки подключения на устройствах iOS (iPhone/iPad/iPod touch).

Прежде чем продолжить, подтвердите подключение устройства iOS к беспроводному маршрутизатору (точке доступа).

### Примечания

- При выполнении следующей процедуры все сетевые настройки будут инициализированы.
- Данная конфигурация не работает, если протоколом обеспечения безопасности беспроводного маршрутизатора (точки доступа) является WEP. В этом случае используйте другой способ подключения.

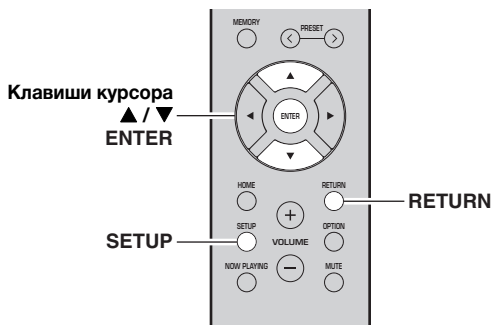

**1** Нажмите кнопку **SETUP**.

**2** С помощью клавиш курсора (▲ / ▼) выберите **“Network”** и нажмите **ENTER**.



Для возврата к предыдущему состоянию нажмите **RETURN**.

**3** С помощью клавиш курсора (▲ / ▼) выберите **“Connection”** и нажмите **ENTER**.

**4** С помощью клавиш курсора (▲ / ▼) выберите **“Wireless”** и нажмите **ENTER**.



**5** С помощью клавиш курсора (▲ / ▼) выберите **“Share Setting”** и дважды нажмите **ENTER**.

**6** На устройстве iOS выберите аппарат в качестве динамика AirPlay на экране **Wi-Fi**.

### Пример (iOS 9)

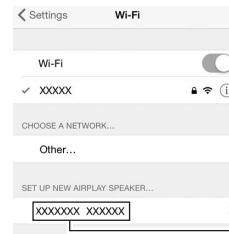

Имя данного аппарата

**7** Проверьте, что в поле **“Network”** указано желаемое значение и нажмите **“Next”**.

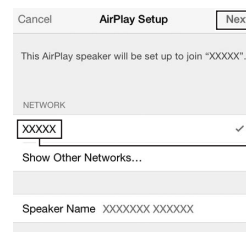

Нажмите здесь, чтобы начать настройку.

Выбранная в данный момент сеть

После завершения настройки процесса совместного использования аппарат автоматически подключается к выбранной сети (точке доступа).

После завершения настройки проверьте подключение аппарата к беспроводной сети (стр.19).

## Использование конфигурации кнопки WPS

Беспроводное подключение можно легко настроить одним нажатием кнопки WPS.

### Примечание

Данная конфигурация не работает, если способом обеспечения безопасности беспроводного маршрутизатора (точки доступа) является WEP. В этом случае используйте другой способ подключения.

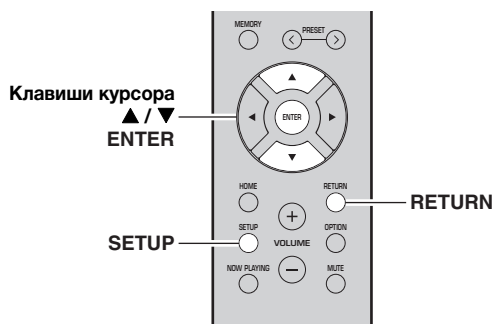

## 7 Для выхода из меню нажмите SETUP.

### Информация о WPS

WPS (Wi-Fi Protected Setup) — стандарт, установленный Wi-Fi Alliance, который позволяет легко создавать беспроводную домашнюю сеть.

### 1 Нажмите кнопку SETUP.

### 2 С помощью клавиш курсора (▲ / ▼) выберите “Network” и нажмите ENTER.



Для возврата к предыдущему состоянию нажмите RETURN.

### 3 С помощью клавиш курсора (▲ / ▼) выберите “Connection” и нажмите ENTER.

### 4 С помощью клавиш курсора (▲ / ▼) выберите “Wireless” и нажмите ENTER.



### 5 Дважды нажмите кнопку ENTER.

На дисплее передней панели появится сообщение “Connecting”.

### 6 Нажмите кнопку WPS на беспроводном маршрутизаторе (точке доступа).

После завершения процесса подключения на дисплее передней панели появится надпись “Completed”. После завершения настройки проверьте подключение аппарата к беспроводной сети (стр.19).

Если появится надпись “Not connected”, повторите процесс с шага 1 или попробуйте другой способ подключения.

## Установка беспроводного сетевого подключения вручную

Перед выполнением следующей процедуры проверьте способ обеспечения безопасности и ключ безопасности на беспроводном маршрутизаторе (точке доступа).

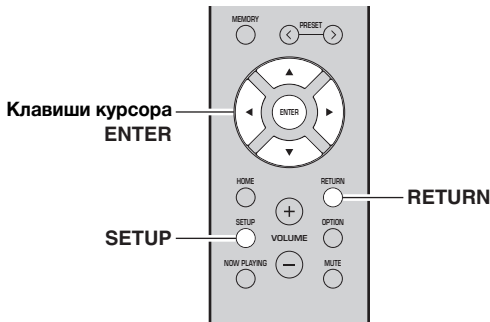

**1** Нажмите кнопку **SETUP**.

**2** С помощью клавиш курсора (**▲ / ▼**) выберите **“Network”** и нажмите **ENTER**.

☀  
Для возврата к предыдущему состоянию нажмите **RETURN**.

**3** С помощью клавиш курсора (**▲ / ▼**) выберите **“Connection”** и нажмите **ENTER**.

**4** С помощью клавиш курсора (**▲ / ▼**) выберите **“Wireless”** и нажмите **ENTER**.

**5** С помощью клавиш курсора (**▲ / ▼**) выберите **“ManualSetting”** и нажмите **ENTER**.



**6** С помощью клавиш курсора (**▲ / ▼**) выберите **“SSID”** и нажмите **ENTER**.



**7** С помощью клавиш курсора введите идентификатор **SSID** на беспроводном маршрутизаторе (точке доступа) и нажмите **RETURN** для возврата к предыдущему состоянию.

С помощью клавиш курсора (**▲/▼**) выберите символ, а с помощью клавиш курсора (**◀▶**) переместите расположение редактирования.

Для добавления или удаления символа нажмите **PRESET >** (вставить) или **PRESET <** (удалить).

**8** С помощью клавиш курсора (**▲ / ▼**) выберите **“Security”** и нажмите **ENTER**.



**9** С помощью клавиш курсора (**◀ / ▶**) выберите желаемый способ обеспечения безопасности и нажмите **RETURN**.

### Настройки

None, WEP, WPA2-PSK (AES), Mixed Mode

### Примечание

Если выбрано значение “None”, подключение может быть ненадежным, потому что шифрование соединения не выполняется.

**10** С помощью клавиш курсора (**▲ / ▼**) выберите **“Security Key”** и нажмите **ENTER**.



**11** С помощью клавиш курсора введите ключ безопасности на беспроводном маршрутизаторе (точке доступа) и нажмите кнопку **RETURN** для возврата к предыдущему состоянию.

Если в шаге 9 выбрано значение “WEP”, введите либо строку из 5-13 символов, либо от 10 до 26 шестнадцатеричных цифр.

Если в шаге 10 выбрано значение “WPA2-PSK (AES)” или “Mixed Mode”, введите либо строку из 8-63 символов, либо 64 шестнадцатеричные цифры. Для ввода ключа используйте кнопки пульта ДУ, как описано в шаге 7.

**12** С помощью клавиш курсора (**▲ / ▼**) выберите **“Connect [ENT]”** и нажмите **ENTER**, чтобы сохранить настройки.

При появлении надписи “ERROR” проверьте идентификатор SSID и ключ безопасности на беспроводном маршрутизаторе (точке доступа) и повторите процесс с шага 6.

Если надпись “ERROR” не появляется, соединение успешно установлено. Проверьте подключение аппарата к беспроводной сети (стр.19).

**13** Для выхода из меню нажмите **SETUP**.

## Подключение мобильного устройства к аппарату напрямую (Wireless Direct)

С помощью Wireless Direct данный аппарат может работать в качестве беспроводной сетевой точки доступа, к которой напрямую могут подключаться мобильные устройства.

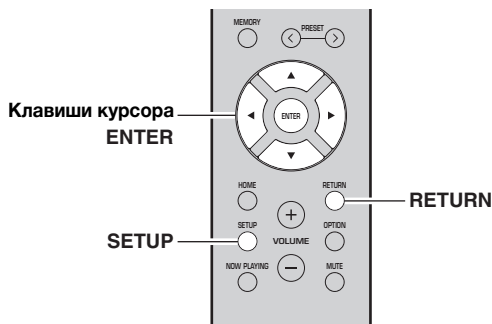

### Примечание

При подключении аппарата к сети с помощью Wireless Direct его подключение к любому другому беспроводному маршрутизатору (точке доступа) невозможно. Для воспроизведения содержимого из Интернета подключите аппарат к сети с помощью проводного или беспроводного маршрутизатора (точки доступа).

**1** Нажмите кнопку **SETUP**.

**2** С помощью клавиш курсора (▲ / ▼) выберите **“Network”** и нажмите **ENTER**.



Для возврата к предыдущему состоянию нажмите **RETURN**.

**3** С помощью клавиш курсора (▲ / ▼) выберите **“Connection”** и нажмите **ENTER**.

**4** С помощью клавиш курсора (▲ / ▼) выберите **“W.Direct”** и нажмите **ENTER**.

**5** Нажмите **ENTER** для отображения идентификатора **SSID** данного аппарата, а затем нажмите **RETURN** для возврата к предыдущему состоянию.

**6** С помощью клавиш курсора (▲ / ▼) выберите **“Security”** и нажмите **ENTER**.

**7** С помощью клавиш курсора (◀ / ▶) выберите желаемый способ обеспечения безопасности и нажмите **RETURN**.

### Настройки

None, WPA2-PSK (AES)

### Примечание

Если выбрано значение “None”, подключение может быть ненадежным, потому что шифрование соединения не выполняется.

**8** С помощью клавиш курсора (▲ / ▼) выберите **“Security Key”** и нажмите **ENTER**.

**9** С помощью клавиш курсора введите ключ безопасности на аппарате и нажмите кнопку **RETURN** для возврата к предыдущему состоянию.

Введите либо строку из 8-63 символов, либо 64 шестнадцатеричные цифры.

С помощью клавиш курсора (▲/▼) выберите символ, а с помощью клавиш курсора (◀/▶) переместите расположение редактирования.

Для добавления или удаления символа нажмите **PRESET >** (вставить) или **PRESET <** (удалить).

**10** С помощью клавиш курсора (▲ / ▼) выберите **“Connect [ENT]”** и нажмите **ENTER**, чтобы сохранить настройки.

Для настройки мобильного устройства требуется идентификатор **SSID** и ключ безопасности.

При выборе параметра **“SSID”** в шаге 5 можно вывести на экран идентификатор **SSID**, настроенный для данного аппарата. Этот идентификатор **SSID** можно изменить с помощью клавиш курсора.

**11** Настройте параметры **Wi-Fi** мобильного устройства.

Подробнее о настройках мобильного устройства см. в инструкции по эксплуатации мобильного устройства.

- (1) Включите функцию **Wi-Fi** мобильного устройства.
- (2) Выберите идентификатор **SSID** данного аппарата в списке доступных точек доступа.
- (3) Если запрашивается пароль, введите ключ безопасности, указанный в шаге 9.

При появлении надписи **“ERROR”** проверьте ключ безопасности на данном аппарате и повторите шаг 11.

Если надпись **“ERROR”** не появляется, соединение успешно установлено. Проверьте подключение аппарата к беспроводной сети (стр.19).

**12** Для выхода из меню нажмите **SETUP**.



## Проверка статуса сетевого подключения

Выполните следующую процедуру, чтобы проверить подключение аппарата к сети.

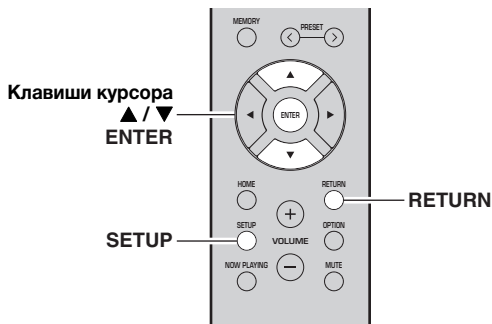

- 1 Нажмите кнопку **SETUP**.
- 2 С помощью клавиш курсора (**▲ / ▼**) выберите **“Network”** и нажмите **ENTER**.



Для возврата к предыдущему состоянию нажмите **RETURN**.

- 3 С помощью клавиш курсора (**▲ / ▼**) выберите **“Information”** и нажмите **ENTER**.
- 4 С помощью клавиш курсора (**▲ / ▼**) выберите **“STATUS”**.

STATUS  
 Connect

Надпись **“Connect”** означает, что аппарат подключен к сети. При появлении надписи **“Disconnect”** выполните сброс подключения.

- 5 Для выхода из меню нажмите **SETUP**.

# Воспроизведение

## Воспроизведение источника

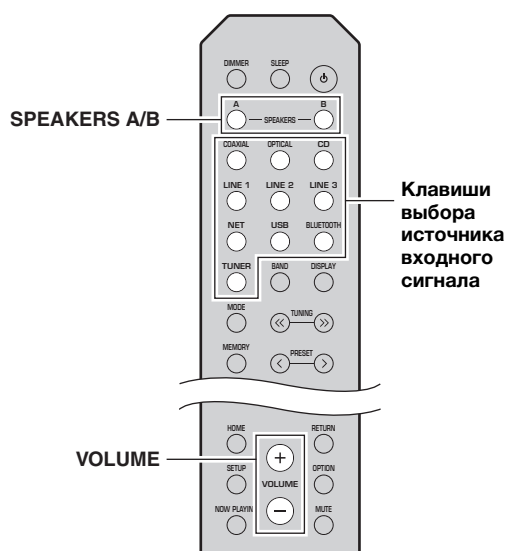

## Переключение информации на дисплее передней панели

Если в качестве источника входного сигнала выбран сетевой источник или устройство USB, можно переключать данные воспроизведения на дисплее передней панели.

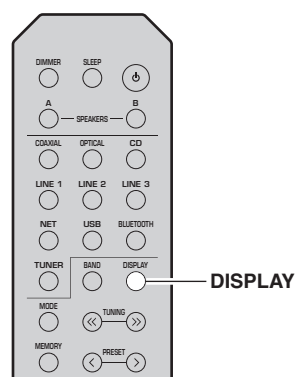

**1** С помощью клавиш выбора источника входного сигнала выберите желаемый источник для прослушивания.

**2** Нажмите кнопку **SPEAKERS A** и/или **SPEAKERS B**, чтобы выбрать динамики **A** и/или динамики **B**.

### Примечания

- Если используется один набор динамиков, подключенных с помощью кабеля Bi-wire, или используются одновременно два набора динамиков (A и B), убедитесь в том, что на дисплее передней панели отображаются индикаторы “SP A” и “SP B”.
- При использовании наушников выключите динамики.

**3** Начните воспроизведение источника.

**4** Нажмите **VOLUME +/-**, чтобы отрегулировать выходную громкость звука.



- Можно выполнить настройки тембра с помощью регуляторов **BASS +/-** и **TREBLE +/-** на передней панели (стр.5).
- Можно также настроить баланс динамиков с помощью пункта “Balance” в меню “SETUP” (стр.48).

**1** Нажмите кнопку **DISPLAY**.

При каждом нажатии этой кнопки отображаемый элемент изменяется.



Приблизительно через 3 секунды появляется соответствующая информация для отображаемого элемента.



Источник входного сигнала	Элемент
Bluetooth	Track (название композиции), Artist (имя исполнителя), Album (название альбома)
Server AirPlay USB	Track (название композиции), Artist (имя исполнителя), Album (название альбома), Time (прошедшее время)
Net Radio	Track (название композиции), Album (название альбома), Time (прошедшее время), Station (название станции)

## Использование таймера спящего режима

С помощью этой функции осуществляется настройка автоматического перехода данного аппарата в режим ожидания по истечении определенного времени. Таймер спящего режима удобно использовать в ситуациях, когда нужно уснуть, а аппарат в это время осуществляет воспроизведение.

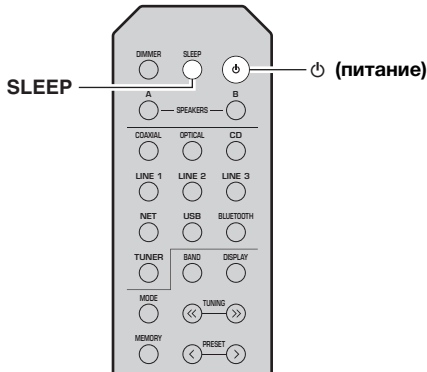

### Примечание

Таймер спящего режима можно установить только с пульта ДУ.

### 1 Нажмите кнопку SLEEP несколько раз, чтобы выбрать значение времени, через которое аппарат перейдет в режим ожидания.

После каждого нажатия кнопки SLEEP значение на дисплее передней панели будет изменяться, как показано ниже.

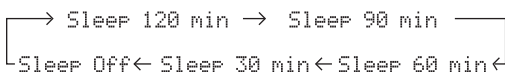

При настройке значения таймера спящего режима индикатор SLEEP продолжает мигать.



После завершения настройки таймера загорится индикатор SLEEP на дисплее передней панели.



- Для отключения таймера спящего режима выберите значение “Sleep Off”.
- Настройка таймера спящего режима также может быть отменена с помощью кнопки ⏻ (питание) на пульте ДУ, чтобы перевести данный аппарат в режим ожидания.

# Прослушивание FM/AM-радио (R-N402)

## Настройка FM/AM-радио

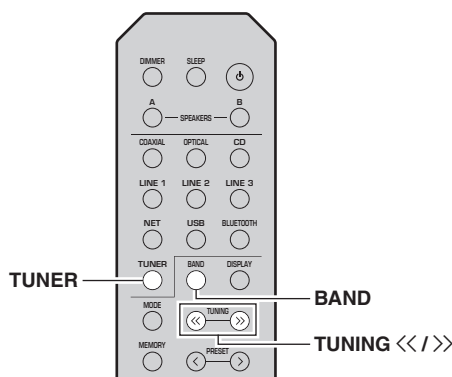

**1** Нажмите кнопку **TUNER**, чтобы выбрать “TUNER” в качестве источника входного сигнала.

**2** Нажмите кнопку **BAND** несколько раз для выбора диапазона приема (FM или AM).

**3** Нажмите и удерживайте кнопки **TUNING <</>** более 1 секунды, чтобы начать настройку.

Для настройки на более высокую частоту нажмите кнопку >>.

Для настройки на более низкую частоту нажмите кнопку <<.

Частота принимаемой радиостанции отображается на дисплее передней панели. Во время приема вещания загорится индикатор “TUNED” на дисплее передней панели. Во время приема стереовещания также загорится индикатор “STEREO” на дисплее передней панели.



- При слабом сигнале радиостанций автоматический поиск не прекращается на нужной станции.
- Если прием сигнала FM-радиостанции нестабилен, можно повысить качество звучания, переключившись на монофонический сигнал.

## Улучшение приема FM-радиостанций (режим FM)

Чтобы улучшить качество приема при слабом сигнале радиостанции и плохом качестве звука, установите монофонический режим приема программы в диапазоне FM.

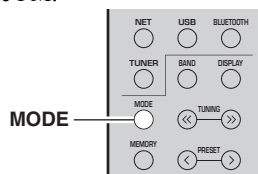

**1** Нажмите несколько раз кнопку **MODE**, чтобы выбрать значение “Stereo” (автоматический стереофонический режим) или значение “Mono” (монофонический режим), при настройке данного аппарата на прием FM-радиостанции.

Если выбран режим Mono, вещание FM-радиостанции будет воспроизводиться в монофоническом режиме.

### Примечание

При прослушивании радиостанции в стереофоническом режиме на передней панели загорится индикатор STEREO (стр.6).

## Использование функций предустановки

К списку предустановок можно добавить до 40 радиостанций. Создав список предустановленных радиостанций, можно легко настроиться на них с помощью функций предустановки. FM-радиостанции с сильным сигналом можно занести в список предустановок автоматически. Если желаемые FM-радиостанции имеют слабый сигнал, можно сохранить их вручную (стр.23).

## Автоматическое сохранение радиостанций (только для станций в диапазоне FM)

### Примечания

- Если присвоить радиостанции номер предустановки, который уже присвоен другой радиостанции, ранее сохраненная радиостанция будет перезаписана.
- Если сигнал сохраняемой станции слаб, попробуйте сохранить ее в списке предустановок вручную.
- Только для моделей, предназначенных для Соединенного Королевства и Европы: автоматически можно преднастроить только радиостанции, работающие в системе Radio Data System.



FM-радиостанции, занесенные в список предустановленных в автоматическом режиме, будут воспроизводиться в стереофоническом режиме.

## ■ Сохранение радиостанции вручную

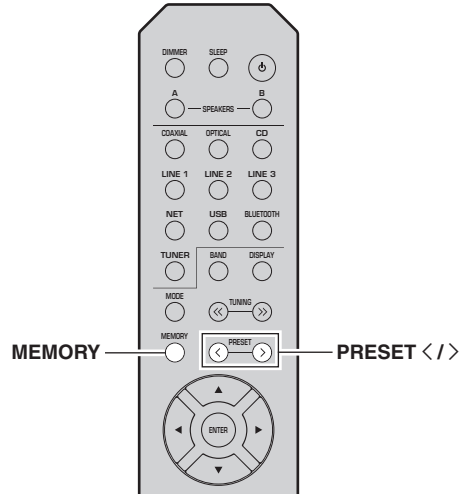
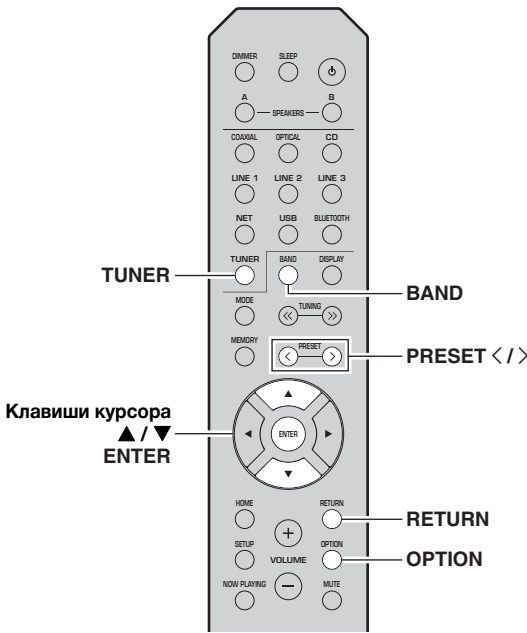

- 1** Нажмите кнопку **TUNER**, чтобы выбрать “TUNER” в качестве источника входного сигнала.
- 2** Нажмите кнопку **OPTION** на пульте ДУ. Появится меню “OPTION” (стр.44).
- 3** С помощью клавиш курсора (▲ / ▼) выберите значение “Auto Preset” и нажмите **ENTER**.



Номер предустановки      Частота

Аппарат начнет сканирование FM-диапазона через 5 секунд, начиная с самого низкого значения диапазона.

Чтобы начать сканирование сразу, нажмите **ENTER**.



- До начала сканирования можно указать номер первой предустановки, которую следует использовать, с помощью нопок **PRESET </>** или клавиш курсора (▲/▼) на пульте ДУ.
- Чтобы отменить сканирование, нажмите **RETURN**.

После завершения сканирования на экране отобразится индикатор “FINISH”, а затем дисплей вернется в исходное состояние.

- 1** Настройтесь на нужную радиостанцию. См. раздел “Настройка FM/AM-радио” (стр.22).
- 2** Нажмите кнопку **MEMORY**.  
 Удерживая кнопку **MEMORY** более 3 секунд, можно пропустить описанные ниже шаги и автоматически сохранить выбранную радиостанцию под свободным номером предустановки (т. е. под номером предустановки, следующим после последнего использованного номера).
- 3** Нажмите **PRESET </>**, чтобы выбрать номер предустановки, под которым будет сохранена данная радиостанция. Во время выбора номера сохраняемой предустановки отображается надпись “Empty”.



Значение “Empty” (не используется) или текущая сохраняемая частота.

- 4** Нажмите кнопку **MEMORY**. По завершении сохранения дисплей вернется в исходное состояние.



Для отмены сохранения нажмите кнопку **RETURN**, либо не выполняйте никакие операции в течение примерно 30 секунд.

## ■ Вызов предустановленной радиостанции

Можно вызывать станции из списка предустановок, составленного вручную или автоматически.

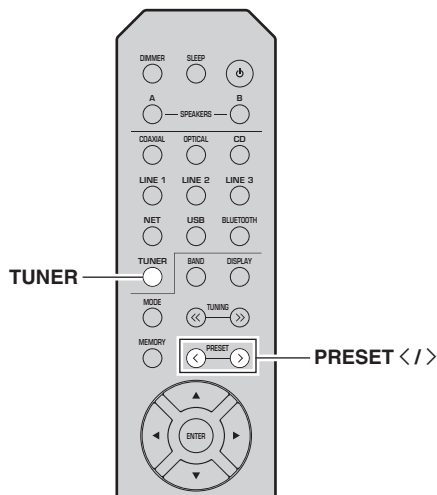

**1** Нажмите кнопку TUNER, чтобы выбрать “TUNER” в качестве источника входного сигнала.

**2** Нажмите PRESET </>, чтобы выбрать номер предустановки.



- Номера предустановок, для которых радиостанции не сохранены, будут пропущены.
- На дисплее отображается сообщение “No Presets”, если сохраненные станции отсутствуют.

## ■ Удаление станции из списка предустановок

Можно удалить радиостанции из списка предустановок.

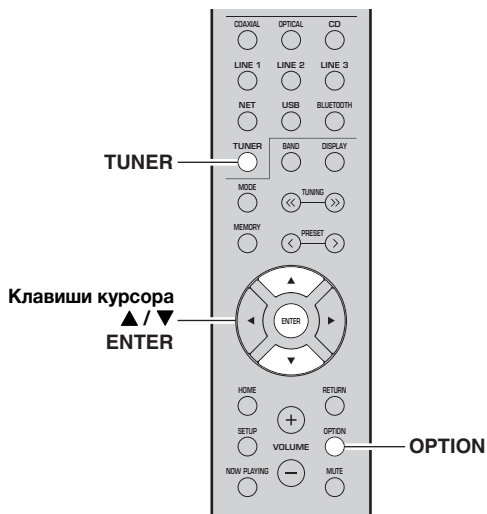

**1** Нажмите кнопку TUNER, чтобы выбрать “TUNER” в качестве источника входного сигнала.

**2** Нажмите кнопку OPTION.

**3** С помощью клавиш курсора (▲ / ▼) выберите значение “Clear Preset” и нажмите ENTER.



Предустановленная станция, которую следует удалить

**4** С помощью клавиш курсора (▲ / ▼) выберите предустановленную станцию, которую следует удалить, и нажмите кнопку ENTER.

Если предустановленная станция удалена, отображается надпись “Cleared” и номер следующей используемой предустановки.



**5** Повторяйте шаг 4, пока все необходимые предустановленные станции не будут удалены.

**6** Для выхода из меню “OPTION” нажмите кнопку OPTION.

## Настройка Radio Data System (только для моделей, предназначенных для Соединенного Королевства и Европы)

Radio Data System — это система передачи данных, используемая FM-станциями многих стран. Аппарат может получать различные типы данных Radio Data System, например “Program Service”, “Program Type”, “Radio Text” и “Clock Time”, если его настроить на станцию, которая осуществляет трансляцию в системе Radio Data System.

### ■ Отображение информации о Radio Data System

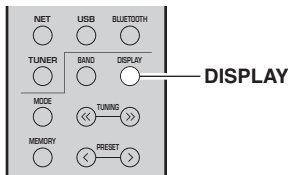

#### 1 Настройтесь на нужную радиостанцию, которая осуществляет трансляцию в системе Radio Data System.

☀️  
Рекомендуется сначала автоматически сохранить радиостанции (стр.22) перед настройкой на радиостанции, которые осуществляют трансляцию в системе Radio Data System.

#### 2 Нажмите кнопку DISPLAY.

При каждом нажатии этой кнопки отображаемый элемент изменяется.



Название элемента

Приблизительно через 3 секунды появляется соответствующая информация для отображаемого элемента.



Информация

<b>Program Service</b>	Название программной службы
<b>Program Type</b>	Тип текущей программы
<b>Radio Text</b>	Информация о текущей программе
<b>Clock Time</b>	Текущее время
<b>Frequency</b>	Частота

### Примечание

Сообщения “Program Service”, “Program Type”, “Radio Text” и “Clock Time” не отображаются, если радиостанция не поддерживает службу Radio Data System.

### ■ Автоматический прием информации о дорожном движении

Если в качестве источника входного сигнала выбран вариант “TUNER”, аппарат автоматически принимает информацию о дорожном движении. Чтобы включить эту функцию, выполняйте описанные ниже действия для настройки станции, транслирующей информацию о дорожном движении.

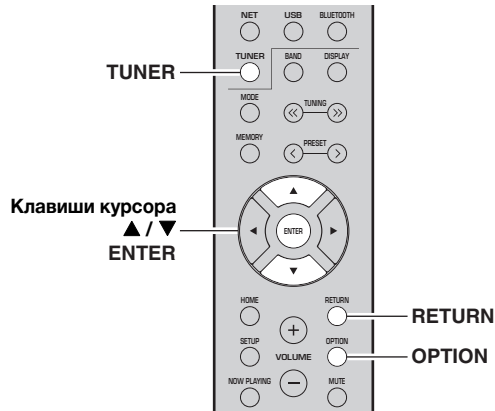

#### 1 Если в качестве источника входного сигнала выбран вариант “TUNER”, нажмите OPTION.

#### 2 С помощью клавиш курсора (▲ / ▼) выберите значение “TrafficProgram” и нажмите ENTER.

Поиск станции, транслирующей информацию о дорожном движении, начнется через 5 секунд. Чтобы начать поиск немедленно, еще раз нажмите кнопку ENTER.



- Чтобы выполнить поиск вверх/вниз от текущей частоты, нажмите клавиши курсора (▲/▼), когда отображается надпись “READY”.
- Для отмены поиска нажмите кнопку RETURN.
- Текст в скобках обозначает индикацию на дисплее передней панели.

По окончании поиска примерно на 3 секунды появится следующая индикация.



Станция, транслирующая информацию о дорожном движении (частота)

### Примечание

Сообщение “TP Not Found” отображается примерно в течение 3 секунд, если станции, транслирующие информацию о дорожном движении, не найдены.

# Прослушивание FM-радио (R-N402D)

## Настройка FM-радио

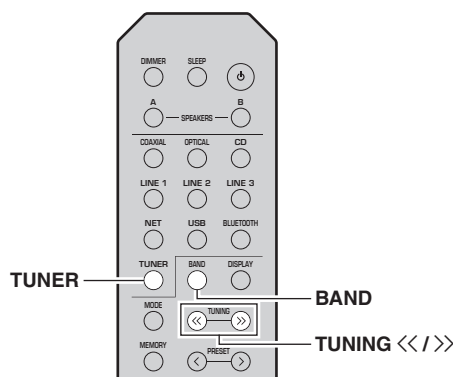

**1** Нажмите кнопку **TUNER**, чтобы выбрать “TUNER” в качестве источника входного сигнала.

**2** Нажмите **BAND** несколько раз, чтобы выбрать FM-диапазон.

**3** Нажмите и удерживайте кнопки **TUNING <</>>** более 1 секунды, чтобы начать настройку.

Для настройки на более высокую частоту нажмите кнопку >>.

Для настройки на более низкую частоту нажмите кнопку <<.

Частота принимаемой радиостанции отображается на дисплее передней панели. Во время приема вещания загорится индикатор “TUNED” на дисплее передней панели. Во время приема стереовещания также загорится индикатор “STEREO” на дисплее передней панели.



- При слабом сигнале радиостанций автоматический поиск не прекращается на нужной станции.
- Если прием сигнала FM-радиостанции нестабилен, можно повысить качество звучания, переключившись на монофонический сигнал.

## Улучшение приема FM-радиостанций (режим FM)

Чтобы улучшить качество приема при слабом сигнале радиостанции и плохом качестве звука, установите монофонический режим приема программы в диапазоне FM.

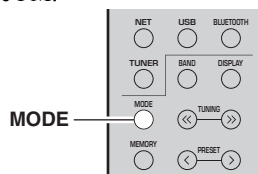

**1** Нажмите несколько раз кнопку **MODE**, чтобы выбрать значение “Stereo” (автоматический стереофонический режим) или значение “Mono” (монофонический режим), при настройке данного аппарата на прием FM-радиостанции.

Если выбран режим Mono, вещание FM-радиостанции будет воспроизводиться в монофоническом режиме.

### Примечание

При прослушивании радиостанции в стереофоническом режиме на передней панели загорится индикатор STEREO (стр.6).

## Использование функций предустановки

К списку предустановок можно добавить до 40 радиостанций. Создав список предустановленных радиостанций, можно легко настроиться на них с помощью функций предустановки. FM-радиостанции с сильным сигналом можно занести в список предустановок автоматически. Если желаемые FM-радиостанции имеют слабый сигнал, можно сохранить их вручную (стр.27).

## Автоматическое сохранение радиостанций

### Примечания

- Если присвоить радиостанции номер предустановки, который уже присвоен другой радиостанции, ранее сохраненная радиостанция будет перезаписана.
- Если сигнал сохраняемой станции слаб, попробуйте сохранить ее в списке предустановок вручную.
- Только для моделей, предназначенных для Соединенного Королевства и Европы: автоматически можно преднастроить только радиостанции, работающие в системе Radio Data System.



FM-радиостанции, занесенные в список предустановленных в автоматическом режиме, будут воспроизводиться в стереофоническом режиме.



## ■ Сохранение радиостанции вручную

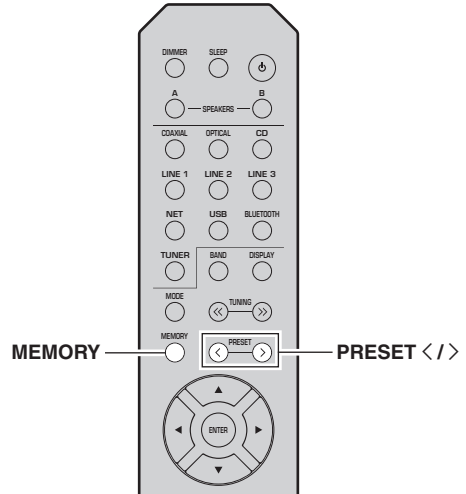
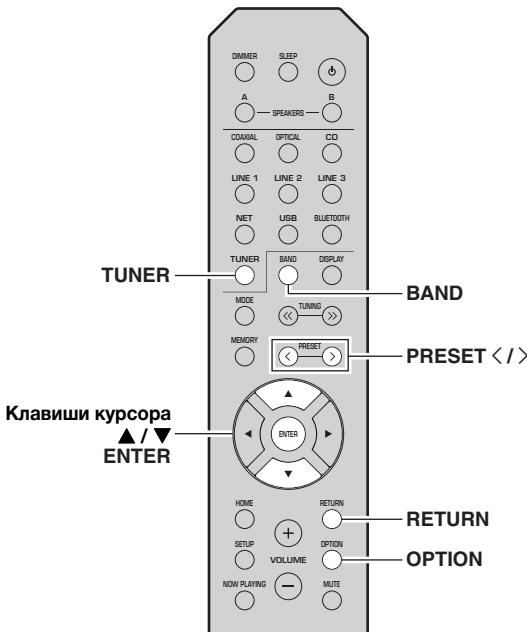

- 1 Нажмите кнопку **TUNER**, чтобы выбрать “TUNER” в качестве источника входного сигнала.
- 2 Нажмите кнопку **OPTION** на пульте ДУ. Появится меню “OPTION” (стр.44).
- 3 С помощью клавиш курсора (▲ / ▼) выберите значение “Auto Preset” и нажмите **ENTER**.



Номер предустановки      Частота

Аппарат начнет сканирование FM-диапазона через 5 секунд, начиная с самого низкого значения диапазона.

Чтобы начать сканирование сразу, нажмите **ENTER**.



- До начала сканирования можно указать номер первой предустановки, которую следует использовать, с помощью нопок **PRESET </>** или клавиш курсора (▲/▼) на пульте ДУ.
- Чтобы отменить сканирование, нажмите **RETURN**.

После завершения сканирования на экране отобразится индикатор “FINISH”, а затем дисплей вернется в исходное состояние.

- 1 Настройтесь на нужную радиостанцию. См. раздел “Настройка FM-радио” (стр.26).
- 2 Нажмите кнопку **MEMORY**.



Удерживая кнопку **MEMORY** более 3 секунд, можно пропустить описанные ниже шаги и автоматически сохранить выбранную радиостанцию под свободным номером предустановки (т. е. под номером предустановки, следующим после последнего использованного номера).

- 3 Нажмите **PRESET </>**, чтобы выбрать номер предустановки, под которым будет сохранена данная радиостанция. Во время выбора номера сохраняемой предустановки отображается надпись “Empty”.



Значение “Empty” (не используется) или текущая сохраняемая частота.

- 4 Нажмите кнопку **MEMORY**. По завершении сохранения дисплей вернется в исходное состояние.



Для отмены сохранения нажмите кнопку **RETURN**, либо не выполняйте никакие операции в течение примерно 30 секунд.

## ■ Вызов предустановленной радиостанции

Можно вызывать станции из списка предустановок, составленного вручную или автоматически.

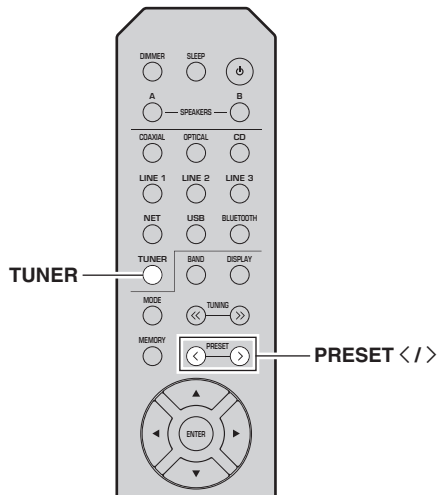

**1** Нажмите кнопку TUNER, чтобы выбрать “TUNER” в качестве источника входного сигнала.

**2** Нажмите PRESET </>, чтобы выбрать номер предустановки.



- Номера предустановок, для которых радиостанции не сохранены, будут пропущены.
- На дисплее отображается сообщение “No Presets”, если сохраненные станции отсутствуют.

## ■ Удаление станции из списка предустановок

Удаление радиостанций, сохраненных под номерами предустановок.

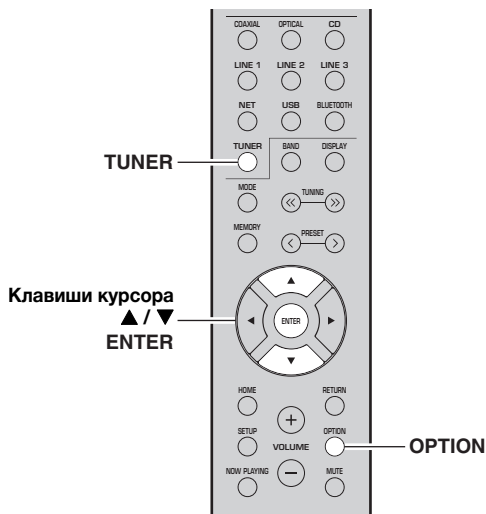

**1** Нажмите кнопку TUNER, чтобы выбрать “TUNER” в качестве источника входного сигнала.

**2** Нажмите кнопку OPTION.

**3** С помощью клавиш курсора (▲ / ▼) выберите значение “Clear Preset” и нажмите ENTER.



Предустановленная станция, которую следует удалить

**4** С помощью клавиш курсора (▲ / ▼) выберите предустановленную станцию, которую следует удалить, и нажмите кнопку ENTER.

Если предустановленная станция удалена, отображается надпись “Cleared” и номер следующей используемой предустановки.



**5** Повторяйте шаг 4, пока все необходимые предустановленные станции не будут удалены.

**6** Для выхода из меню “OPTION” нажмите кнопку OPTION.

## Настройка Radio Data System (только для моделей, предназначенных для Соединенного Королевства и Европы)

Radio Data System — это система передачи данных, используемая FM-станциями многих стран. Аппарат может получать различные типы данных Radio Data System, например “Program Service”, “Program Type”, “Radio Text” и “Clock Time”, если его настроить на станцию, которая осуществляет трансляцию в системе Radio Data System.

### ■ Отображение информации о Radio Data System

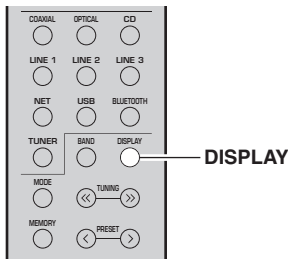

#### 1 Настройтесь на нужную радиостанцию, которая осуществляет трансляцию в системе Radio Data System.

Рекомендуется сначала автоматически сохранить радиостанции (стр.26) перед настройкой на радиостанции, которые осуществляют трансляцию в системе Radio Data System.

#### 2 Нажмите кнопку DISPLAY.

При каждом нажатии этой кнопки отображаемый элемент изменяется.



Название элемента

Приблизительно через 3 секунды появляется соответствующая информация для отображаемого элемента.



Информация

<b>Program Service</b>	Название программной службы
<b>Program Type</b>	Тип текущей программы
<b>Radio Text</b>	Информация о текущей программе
<b>Clock Time</b>	Текущее время
<b>Frequency</b>	Частота

#### Примечание

Сообщения “Program Service”, “Program Type”, “Radio Text” и “Clock Time” не отображаются, если радиостанция не поддерживает службу Radio Data System.

# Прослушивание DAB-радио (R-N402D)

Стандарт DAB (Digital Audio Broadcasting, цифровое радиовещание) использует цифровые сигналы для воспроизведения более чистого звука и более стабильного приема по сравнению с аналоговыми сигналами. Данный аппарат также может принимать сигнал в формате DAB+ (улучшенная версия стандарта DAB), что позволяет прослушивать большее количество радиостанций, использующих аудиокодек MPEG-4 (AAC+), который обеспечивает более эффективный способ передачи.

## Примечание

Данный аппарат поддерживает только диапазон Band III (от 174 до 240 МГц).

## Подготовка к настройке диапазона DAB

Перед настройкой DAB-радиостанций следует выполнить первоначальное сканирование. При первом выборе диапазона DAB первоначальное сканирование выполняется автоматически.

Для прослушивания DAB-радиостанции подключите антенну, как описано в разделе “Подключение антенны DAB/FM (R-N402D)” (стр.12).

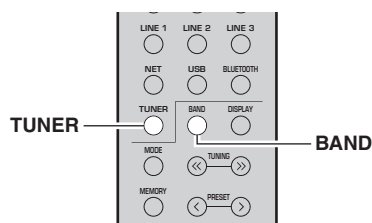

**1** Нажмите кнопку **TUNER**, чтобы выбрать “TUNER” в качестве источника входного сигнала.

**2** Нажмите **BAND**, чтобы выбрать диапазон **DAB**.

Начнется первоначальное сканирование. Во время сканирования ход выполнения отображается на дисплее передней панели.

Когда сканирование завершено, верхняя часть списка просканированных радиостанций появится на дисплее передней панели.



- Если во время первоначального сканирования DAB-радиостанции не найдены, на дисплее передней панели появится надпись “Not Found”, после которой будет указано “Off Air”. Нажмите дважды кнопку **BAND**, чтобы повторно выбрать диапазон **DAB** и выполнить сканирование еще раз.
- Можно проверить силу принимаемого сигнала каждого канала **DAB** (стр.33).
- Для повторного выполнения первоначального сканирования после сохранения нескольких **DAB**-радиостанций выберите “Initiate Scan” (стр.44) в меню “OPTION”. При повторном выполнении первоначального сканирования **DAB**-радиостанции, сохраненные под номерами предустановок, будут удалены.

## Выбор DAB-радиостанции для приема

Можно выбрать DAB-радиостанцию из списка радиостанций, сохраненных при первоначальном сканировании.

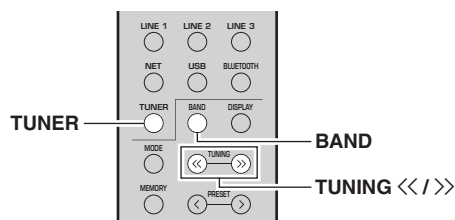

**1** Нажмите кнопку **TUNER**, чтобы выбрать “TUNER” в качестве источника входного сигнала.

**2** Нажмите **BAND**, чтобы выбрать диапазон **DAB**.

**3** Нажмите **TUNING << / >>**, чтобы выбрать **DAB**-радиостанцию.



## Примечания

- На дисплее появится надпись “Off Air”, если выбранная **DAB**-радиостанция в данный момент недоступна.
- При приеме аппаратом дополнительной радиостанции значение “2” будет отображаться рядом с надписью “DAB”.

## Использование функций предустановки

К списку предустановок можно добавить до 40 DAB-радиостанций. Создав список предустановленных радиостанций, можно легко настроиться на них с помощью функций предустановки.



Можно сохранить до 40 избранных радиостанций для каждого диапазона DAB и FM.

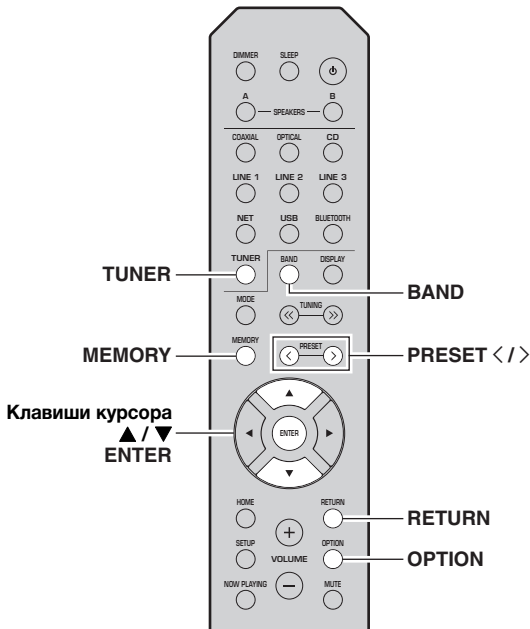

### ■ Сохранение DAB-радиостанции

Выберите DAB-радиостанцию и сохраните ее под номером предустановки.

- 1 Настройтесь на нужную радиостанцию в диапазоне DAB. См. раздел “Выбор DAB-радиостанции для приема” (стр.30).
- 2 Нажмите кнопку MEMORY.



Удерживая кнопку MEMORY более 3 секунд, можно пропустить описанные ниже шаги и автоматически сохранить выбранную радиостанцию под свободным номером предустановки (т. е. под номером предустановки, следующим после последнего использованного номера).

- 3 Нажмите PRESET </>, чтобы выбрать номер предустановки, под которым будет сохранена данная радиостанция.

Во время выбора номера сохраняемой предустановки отображается надпись “Empty”. Если выбран номер, для которого уже сохранена радиостанция, будет отображаться надпись “Overwrite?”.



“Empty” (не используется) или “Overwrite?” (используется)

- 4 Нажмите кнопку MEMORY.

По завершении сохранения дисплей вернется в исходное состояние.



Для отмены сохранения нажмите кнопку RETURN, либо не выполняйте никакие операции в течение примерно 30 секунд.

### ■ Вызов предустановленной радиостанции

Настройтесь на сохраненную DAB-радиостанцию, выбрав соответствующий номер предустановки.

- 1 Нажмите кнопку TUNER, чтобы выбрать “TUNER” в качестве источника входного сигнала.
- 2 Нажмите BAND, чтобы выбрать диапазон DAB.
- 3 Нажмите PRESET </>, чтобы выбрать желаемую DAB-радиостанцию.



- Номера предустановок, для которых радиостанции не сохранены, будут пропущены.
- Если в аппарате нет предустановленных радиостанций, отображается надпись “No Presets”.

## ■ Очистка предустановленных DAB-радиостанций

Очистите DAB-радиостанции, сохраненные под номерами предустановок.

**1** Нажмите кнопку **TUNER**, чтобы выбрать “TUNER” в качестве источника входного сигнала.

**2** Нажмите **BAND**, чтобы выбрать диапазон DAB.

**3** Нажмите **OPTION**, чтобы открыть меню “OPTION”.  
Появится меню “OPTION” для источника TUNER (стр.44).

**4** С помощью клавиш курсора (▲ / ▼) выберите значение “Clear Preset” и нажмите **ENTER**.

**5** Выберите нужный номер предустановленной радиостанции, нажимая повторно клавиши курсора (▲ / ▼).  
Выбранный номер предустановки на дисплее передней панели начнет мигать.

**6** Нажмите **ENTER** еще раз для подтверждения.  
На дисплее передней панели появится надпись “Cleared”. После этого на дисплее передней панели появится другая предустановленная радиостанция. Если предустановленных станций больше нет, появится надпись “No Presets”, а затем дисплей вернется в меню “OPTION”.  
Чтобы вернуть дисплей к исходному состоянию, нажмите **RETURN**.

## Отображение информации о диапазоне DAB

Данный аппарат может принимать различные виды информации о диапазоне DAB, когда он настроен на прием DAB-радиостанции.

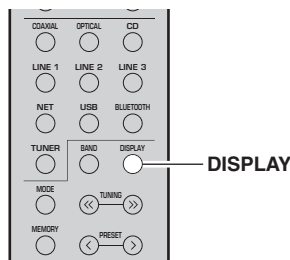

**1** Нажмите кнопку **TUNER**, чтобы выбрать “TUNER” в качестве источника входного сигнала.

**2** Настройтесь на нужную радиостанцию в диапазоне DAB.

**3** Нажмите кнопку **DISPLAY**.  
При каждом нажатии этой кнопки отображаемый элемент изменяется.



Название элемента

После выбранного элемента следует краткое описание, а затем отображается соответствующая информация о нем.



Информация

Параметр	Описание
Service Label	Название радиостанции
DLS (Dynamic Label Segment)	Информация о текущей радиостанции
Ensemble Label	Название ансамбля
Program Type	Жанр радиостанции
Date And Time	Текущая дата и время
Audio Mode	Аудиорежим (моно/стерео) и скорость передачи данных
CH Label/Freq.	Метка канала и частота
Signal Quality	Качество принимаемого сигнала (от 0 [нет сигнала] до 100 [наилучший сигнал])

### Примечание

Некоторая информация может быть недоступна в зависимости от выбранной DAB-радиостанции.

## Проверка силы принимаемого сигнала каждого канала DAB

Можно проверить силу принимаемого сигнала каждого канала DAB (от 0 [нет сигнала] до 100 [наилучший сигнал]).

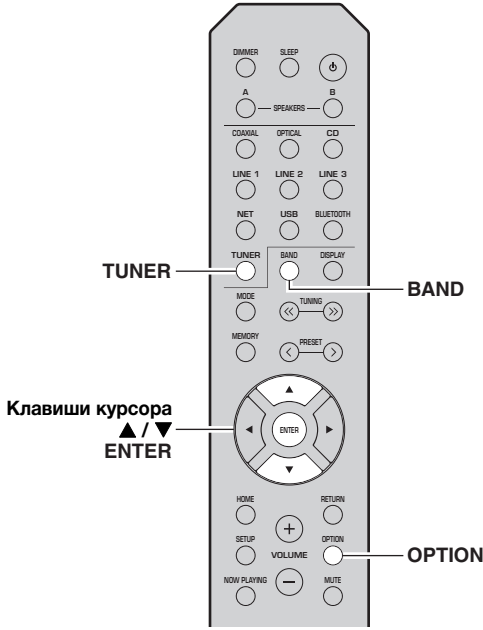

- 1** Нажмите кнопку TUNER, чтобы выбрать “TUNER” в качестве источника входного сигнала.
- 2** Нажмите BAND, чтобы выбрать диапазон DAB.
- 3** Нажмите OPTION, чтобы открыть меню “OPTION”.  
Появится меню “OPTION” для источника TUNER (стр.44).
- 4** С помощью клавиш курсора (▲ / ▼) выберите значение “Tune Aid” и нажмите ENTER.
- 5** С помощью клавиш курсора (▲ / ▼) выберите желаемый канал DAB.



Метка канала DAB

Сила принимаемого сигнала

## ■ Сведения о частоте DAB-радиостанции

Данный аппарат поддерживает только диапазон Band III (от 174 до 240 МГц).

Частота	Метка канала	Частота	Метка канала
174,928 МГц	5A	208,064 МГц	9D
176,640 МГц	5B	209,936 МГц	10A
178,352 МГц	5C	211,648 МГц	10B
180,064 МГц	5D	213,360 МГц	10C
181,936 МГц	6A	215,072 МГц	10D
183,648 МГц	6B	216,928 МГц	11A
185,360 МГц	6C	218,640 МГц	11B
187,072 МГц	6D	220,352 МГц	11C
188,928 МГц	7A	222,064 МГц	11D
190,640 МГц	7B	223,936 МГц	12A
192,352 МГц	7C	225,648 МГц	12B
194,064 МГц	7D	227,360 МГц	12C
195,936 МГц	8A	229,072 МГц	12D
197,648 МГц	8B	230,784 МГц	13A
199,360 МГц	8C	232,496 МГц	13B
201,072 МГц	8D	234,208 МГц	13C
202,928 МГц	9A	235,776 МГц	13D
204,640 МГц	9B	237,488 МГц	13E
206,352 МГц	9C	239,200 МГц	13F

# Воспроизведение музыки с помощью *Bluetooth*

С помощью данного аппарата можно воспроизводить музыкальные файлы с устройства *Bluetooth* (например с мобильного устройства). См. также инструкцию по эксплуатации устройства *Bluetooth*.

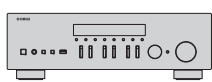

Данный аппарат



Устройство *Bluetooth* (например мобильное устройство)

## Примечания

- Для использования функции *Bluetooth* установите для параметра “Bluetooth” (стр.47) в меню “SETUP” значение “On”.
- Устройство *Bluetooth* может не обнаруживать iPod или некоторые функции могут быть несовместимы в зависимости от модели.



Аудиосигнал можно передавать на динамики *Bluetooth* или наушники с помощью приложения MusicCast CONTROLLER. Аудиовыход можно выбрать только из приложения MusicCast CONTROLLER.

## Подключение устройства *Bluetooth* (сопряжение)

При первом подключении устройства *Bluetooth* к аппарату сначала необходимо выполнить операцию сопряжения. Сопряжение представляет собой операцию предварительного сохранения устройств *Bluetooth* вместе друг с другом. После завершения операции сопряжения последующее повторное подключение будет простым даже после отключения соединения *Bluetooth*.

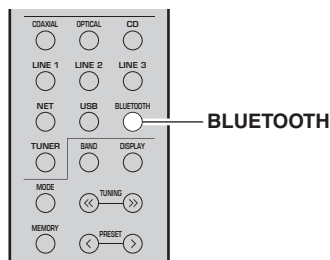

- 1 Нажмите BLUETOOTH, чтобы выбрать “Bluetooth” в качестве источника входного сигнала.**

Если уже подключено другое устройство *Bluetooth*, отключите соединение *Bluetooth* перед выполнением операции сопряжения.

- 2 Включите функцию *Bluetooth* на устройстве *Bluetooth*.**

- 3 На устройстве *Bluetooth* выберите название модели аппарата из списка доступных устройств.**

После завершения спаривания и подключения к устройству *Bluetooth* на дисплее передней панели появится надпись “Connected” и загорится индикатор *Bluetooth*.



Завершите процедуру сопряжения в течение 5 минут.

## Воспроизведение содержимого устройства *Bluetooth*

Подключите сопряженное устройство *Bluetooth* и начните воспроизведение. Заранее проверьте следующее.

- Сопряжение завершено.
- Функция *Bluetooth* устройства *Bluetooth* включена.

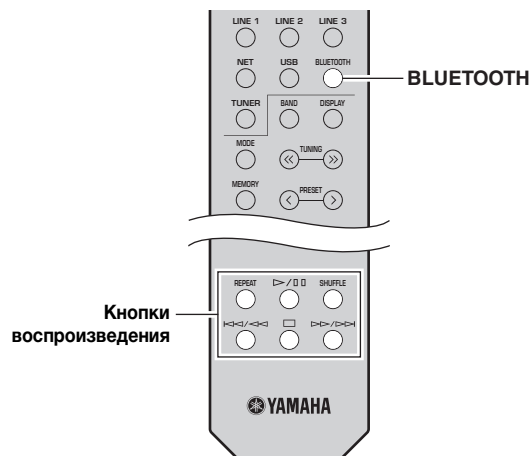

- 1 Нажмите BLUETOOTH, чтобы выбрать “Bluetooth” в качестве источника входного сигнала.**



Если аппарат находит ранее подключенное устройство *Bluetooth*, он автоматически устанавливает соединение с устройством *Bluetooth* после шага 1. Для установки еще одного соединения *Bluetooth* сначала необходимо разорвать текущее соединение *Bluetooth*.



## 2 Выполните операции на устройстве Bluetooth для установки подключения Bluetooth.

Выберите название модели данного аппарата из списка устройств *Bluetooth* на своем устройстве. После установки подключения на дисплее передней панели загорится индикатор *Bluetooth*.



Если не удастся подключить устройство *Bluetooth*, снова выполните сопряжение (стр.34).

## 3 Выполните операции на устройстве Bluetooth для воспроизведения музыки.



Для управления воспроизведением можно использовать кнопки воспроизведения на пульте ДУ.

### Отключение соединения Bluetooth

Выполните одно из приведенных ниже действий для отключения соединения *Bluetooth*.

- Выключите функцию *Bluetooth* на устройстве *Bluetooth*.
- Удерживайте нажатой кнопку BLUETOOTH на пульте ДУ не менее 3 секунд.
- Выберите значение “Disconnect” для параметра “Audio Receive”(стр.47) в меню “SETUP” и нажмите кнопку ENTER.

### Bluetooth

- *Bluetooth* — это технология для беспроводной связи между устройствами в области около 10 метров с передачей сигналов с частотой 2,4 ГГц, эту частотную полосу можно использовать без лицензии.

### Использование связи Bluetooth

- Полоса 2,4 ГГц, которая используется совместимыми устройствами *Bluetooth*, является радиодиапазоном, совместно используемым различными типами оборудования. Хотя совместимые устройства *Bluetooth* используют технологию, минимизирующую влияние других компонентов, использующих ту же радиочастоту, такое влияние может снизить скорость или расстояние связи и в некоторых случаях помешать связи.
- Скорость передачи сигнала и расстояние возможной связи различаются в зависимости от расстояния между устройствами, наличия преград, радиоволн и типа оборудования.
- Компания Yamaha не гарантирует беспроводную связь в любых случаях между данным аппаратом и совместимыми устройствами *Bluetooth*.

# Воспроизведение музыки на медиа-серверах (ПК/NAS)

С помощью аппарата можно воспроизводить музыкальные файлы на компьютере или DLNA-совместимом сетевом хранилище данных.

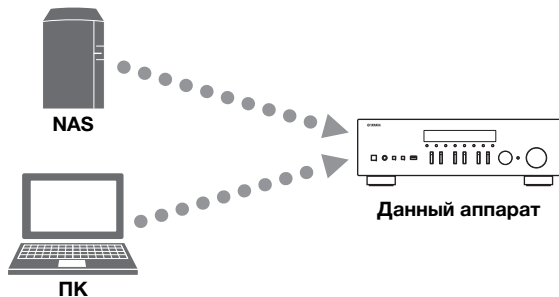

## Примечания

- Для использования этой функции данный аппарат и ПК/NAS должны быть подключены к одному и тому же маршрутизатору (стр.13). Вы можете проверить, правильно ли назначены устройству сетевые параметры (такие как IP-адрес и т.п.), в пункте “Information” (стр.46) меню “SETUP”.
- Для воспроизведения музыкальных файлов программное обеспечение сервера, установленное на ПК/NAS, должно поддерживать форматы музыкальных файлов, которые необходимо воспроизвести.
- Звук может прерываться при использовании беспроводного сетевого подключения. В этом случае используйте проводное сетевое подключение.
- Сведения о поддерживаемых форматах файлов см. в разделе стр. 57.



К данному аппарату можно подключить до 16 медиа-серверов.

## Настройка общего доступа к музыкальным файлам

Для воспроизведения музыкальных файлов, хранящихся на вашем ПК, с помощью данного аппарата необходимо настроить общий доступ к файлам мультимедиа между аппаратом и компьютером (Windows Media Player 11 или более поздняя версия). Здесь, в качестве примера, показана настройка Windows Media Player в Windows 7.

### ■ Использование Windows Media Player 12

- 1 Запустите Windows Media Player 12 на своем ПК.
- 2 Выберите “Stream”, а затем “Turn on media streaming...”.

Откроется окно панели управления ПК.

(в качестве примера приводится версия на англ. языке)

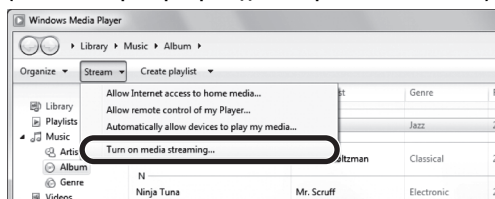

### 3 Выберите пункт “Turn on media streaming”.

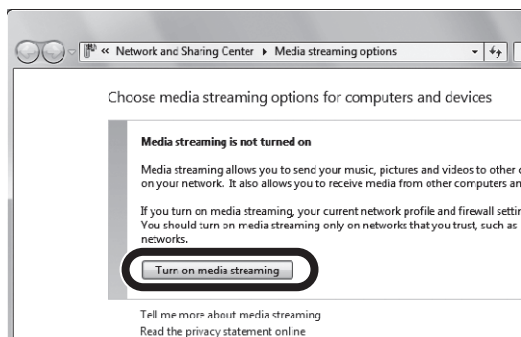

### 4 Выберите “Allowed” из раскрывающегося списка рядом с названием модели аппарата.

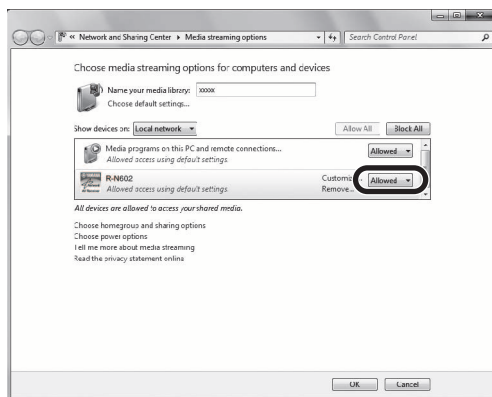

### 5 Нажмите “ОК”, чтобы выйти.

### ■ Использование Windows Media Player 11

- 1 Запустите Windows Media Player 11 на своем ПК.
- 2 Выберите “Library”, а затем “Media Sharing”.
- 3 Установите флажок “Share my media to”, выберите значок аппарата и нажмите “Allow”.
- 4 Нажмите “ОК”, чтобы выйти.

### ■ Использование сетевого хранилища данных или ПК с другим установленным серверным ПО DLNA

Настройте параметры совместного использования носителей в соответствии с инструкциями по эксплуатации устройства или ПО.

## Воспроизведение музыкального контента на ПК

Для управления музыкальным содержимым ПК и запуска воспроизведения выполняйте следующие действия.

### Примечание

Вместо символов, которые не поддерживаются аппаратом, отображается “\_” (подчеркивание).

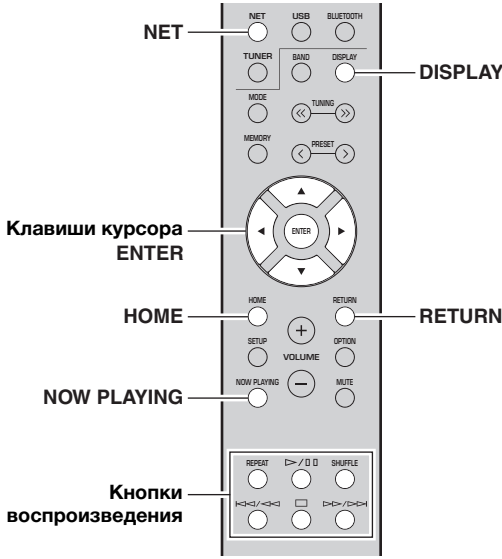

- При многократном нажатии кнопки DISPLAY можно переключать данные воспроизведения на дисплее передней панели (стр.20).

Для управления воспроизведением используйте следующие кнопки пульта ДУ.

Кнопки	Функция
<b>Клавиши курсора</b>	Выбор музыкального файла или папки.
<b>ENTER</b>	Запуск воспроизведения при нажатии в процессе выбора содержимого. Перемещение на один уровень вниз при нажатии в процессе выбора папки.
<b>RETURN</b>	Перемещение на один уровень вверх.
<b>Кнопки воспроизведения</b>	Остановка/возобновление воспроизведения.
	Остановка воспроизведения.
	Быстрый переход вперед/назад.
<b>HOME</b>	Отображение корневого каталога музыкального сервера.
<b>NOW PLAYING</b>	Отображение информации о воспроизводимой композиции.

ОСНОВНЫЕ ФУНКЦИИ

- 1 Несколько раз нажмите кнопку NET для выбора “Server” в качестве источника входного сигнала.



- 2 С помощью клавиш курсора (▲ / ▼) выберите музыкальный сервер и нажмите ENTER.

- 3 С помощью клавиш курсора выберите элемент и нажмите ENTER.

Если выбрана композиция, начнется ее воспроизведение, и будут отображаться данные воспроизведения.



- Если на ПК выполняется воспроизведение музыкального файла, выбранного с аппарата, отображаются данные воспроизведения.
- Можно сохранить текущую воспроизводимую композицию в качестве предустановки (стр.43).

### ■ Настройки воспроизведения в случайном порядке/повторного воспроизведения

Можно настроить параметры воспроизведения в случайном порядке/повторного воспроизведения для музыки на ПК.

- 1 Если источником входного сигнала является “Server”, нажмите кнопку REPEAT или SHUFFLE несколько раз, чтобы выбрать способ воспроизведения.

Кнопки воспроизведения	Настройка	Функция
<b>REPEAT</b>	Off	Выключение функции повторного воспроизведения.
	One	Повторное воспроизведение текущей композиции.
	All	Повторное воспроизведение всех композиций в текущем альбоме (папке).
<b>SHUFFLE</b>	Off	Включение или выключение функции воспроизведения в случайном порядке.
	On	Воспроизведение композиций текущего альбома (папки) в произвольном порядке.

Русский

# Прослушивание Интернет-радио

Прослушивание Интернет-радиостанций возможно в любой точке мира.

## Примечания

- Для использования этой функции аппарат должен быть подключен к сети Интернет (стр.13). Вы можете проверить, правильно ли назначены устройству сетевые параметры (такие как IP-адрес и т.п.), в пункте “Information” (стр.46) меню “SETUP”.
- Прием некоторых Интернет-радиостанций может быть невозможен.
- Аппарат использует базу данных Интернет-радиостанций vTuner.
- Данная служба может быть отключена без уведомления.

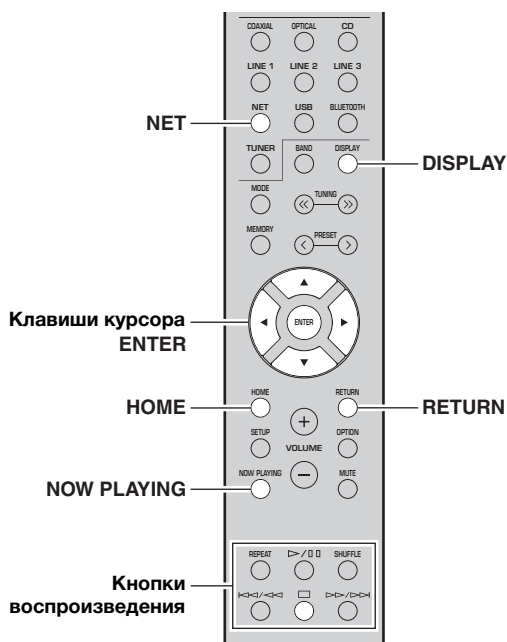

## 1 Несколько раз нажмите кнопку NET для выбора “NetRadio” в качестве источника входного сигнала.

Список радиостанций появится на дисплее передней панели.



## 2 С помощью клавиш курсора выберите элемент и нажмите ENTER.

Если выбрана Интернет-радиостанция, начнется ее воспроизведение, и будут отображаться данные воспроизведения.



Для управления воспроизведением используйте следующие кнопки пульта ДУ.

Кнопки	Функция
Клавиши курсора	Выбор Интернет-радиостанции или категории, например, жанра.
ENTER	Запуск воспроизведения при нажатии в процессе выбора Интернет-радиостанции. Перемещение на один уровень вниз при нажатии в процессе выбора категории.
RETURN	Перемещение на один уровень вверх.
Кнопки воспроизведения	<input type="checkbox"/> Остановка воспроизведения.
HOME	Отображение категорий верхнего уровня при нажатии в процессе воспроизведения.
NOW PLAYING	Отображение информации о воспроизводимой Интернет-радиостанции.



- Можно сохранить текущую воспроизводимую радиостанцию в качестве предустановки (стр.43).
- При многократном нажатии кнопки DISPLAY можно переключать данные воспроизведения на дисплее передней панели (стр.20).
- В зависимости от станции некоторая информация может быть недоступна.

## Сохранение избранных Интернет-радиостанций (закладки)

Сохранение избранных Интернет-радиостанций в виде “Bookmarks” позволяет осуществлять доступ к этим радиостанциям из папки “Bookmarks” на дисплее передней панели.

### 1 Выберите Интернет-радиостанцию на аппарате.

Это необходимо для сохранения радиостанции в первый раз.

### 2 Проверьте идентификационный код vTuner на аппарате.

Идентификационный код vTuner можно посмотреть в разделе “Information” (стр.46) меню “SETUP”.

### 3 Откройте сайт vTuner (<http://yradio.vtuner.com/>) с помощью веб-браузера на ПК и введите идентификатор vTuner.

Можно переключить язык.



Введите идентификационный код vTuner в это поле.



Для использования этой функции необходимо создать личную учетную запись. Создайте свою учетную запись с помощью адреса электронной почты.

### 4 Сохраните избранные радиостанции.

Нажмите на значок “Add” (♥+) рядом с названием радиостанции.



Чтобы удалить радиостанцию из папки “Bookmarks”, выберите “Bookmarks” на главном экране, а затем нажмите на значок “Remove” (♥-) рядом с названием радиостанции.

# Воспроизведение музыки с помощью AirPlay

Функция AirPlay позволяет воспроизводить музыку с iPhone/iPad/iPod touch/iTunes на данном аппарате через сеть.



## Примечания

- В этом разделе для обозначения устройств “iPhone”, “iPad” и “iPod touch” используется слово “iPod”.
- Для использования этой функции данный аппарат и ПК или iPod должны быть подключены к одному и тому же маршрутизатору (стр.13). Вы можете проверить, правильно ли назначены устройству сетевые параметры (такие как IP-адрес и т.п.), в пункте “Information” (стр.46) меню “SETUP”.

AirPlay работает с iPhone, iPad и iPod touch с iOS 4.3.3 или более поздней версии, Mac с OS X Mountain Lion или более поздней версии и ПК iTunes 10.2.2 или более поздней версии.  
(по состоянию на июнь 2016 г.)

## Воспроизведение музыкального контента с iPod/iTunes

Для воспроизведения на аппарате музыки с iPod/iTunes выполните следующие действия.

### 1 Включите аппарат, запустите на ПК приложение iTunes или откройте экран воспроизведения на iPod.

Если iPod/iTunes распознает устройство, появится значок AirPlay (  ).



Для устройств iPod, использующих iOS 7/iOS 8/iOS 9, значок AirPlay отображается в разделе “Центр управления”. Для доступа к этому разделу проведите пальцем вверх от нижнего края экрана.

iTunes (пример)



iOS 7/iOS 8/iOS 9 (пример)



## Примечание

Если значок не появляется, проверьте правильность подключения ПК/iPod к маршрутизатору.

### 2 В iPod/iTunes выберите значок AirPlay и укажите аппарат (сетевое имя аппарата) в качестве устройства для вывода звука.

iTunes (пример)



iPod (пример)



Сетевое имя аппарата

### 3 Выберите композицию и включите воспроизведение.

Аппарат автоматически выбирает “AirPlay” в качестве источника входного сигнала и начинает воспроизведение. Данные воспроизведения отображаются на дисплее передней панели.



- При многократном нажатии кнопки DISPLAY можно переключать данные воспроизведения на дисплее передней панели (стр.20).
- Чтобы аппарат включался автоматически при начале воспроизведения через iTunes или iPod, установите для параметра “Standby (Network Standby)” (стр.47) в меню “SETUP” значение “On”.
- Можно редактировать сетевое имя (имя аппарата в сети), отображаемое на iPod/iTunes, используя параметр “Network Name” (стр.47) в меню “SETUP”.
- Регулировать громкость воспроизведения аппарата можно через iPod/iTunes.

## ВНИМАНИЕ

При использовании элементов управления iPod/iTunes для регулировки громкости громкость воспроизведения может оказаться неожиданно высокой. Это может привести к повреждению аппарата или динамиков. Если громкость внезапно возрастет во время воспроизведения, немедленно остановите воспроизведение на iPod/iTunes.

Для управления воспроизведением используйте следующие кнопки пульта ДУ.

Кнопки	Функции
	Остановка/возобновление воспроизведения.
	Остановка воспроизведения.
	Быстрый переход вперед/назад.
	
<b>REPEAT</b>	Изменение параметров повторного воспроизведения.
<b>SHUFFLE</b>	Изменение параметров воспроизведения в случайном порядке.

# Воспроизведение музыки на запоминающем устройстве USB

С помощью данного аппарата можно воспроизводить музыкальные файлы с запоминающего устройства USB. Для получения дополнительной информации см. руководство по эксплуатации запоминающего устройства USB.

## Примечания

- Не подключайте другие устройства, отличные от запоминающих устройств USB большой емкости (например, зарядные устройства USB или концентраторы USB), персональные компьютеры, устройства для считывания с карт памяти, внешние жесткие диски и т.д.
- Некоторые функции могут не поддерживаться в зависимости от модели или производителя запоминающего устройства USB.
- Сведения о поддерживаемых форматах файлов см. в разделе стр. 57.

## Подключение запоминающего устройства USB

### 1 Подключите запоминающее устройство USB к гнезду USB.

Данный аппарат (вид спереди)

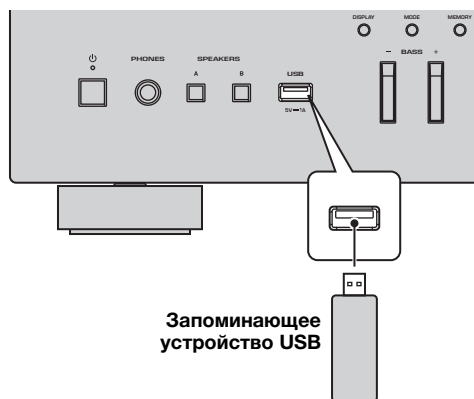

Запоминающее устройство USB



Если запоминающее устройство USB содержит много файлов, их загрузка может занять некоторое время. В этом случае на дисплее передней панели появится надпись "Loading...".

## Примечания

- Отключайте запоминающее устройство USB от разъема USB, если оно не используется.
- Остановите воспроизведение с запоминающего устройства USB перед отключением от разъема USB.
- Невозможно подключить ПК к разъему USB данного аппарата.

## Воспроизведение содержимого запоминающего устройства USB

Для управления содержимым запоминающего устройства USB и запуска воспроизведения выполняйте следующие действия.

## Примечание

Вместо символов, которые не поддерживаются аппаратом, отображается “\_” (подчеркивание).

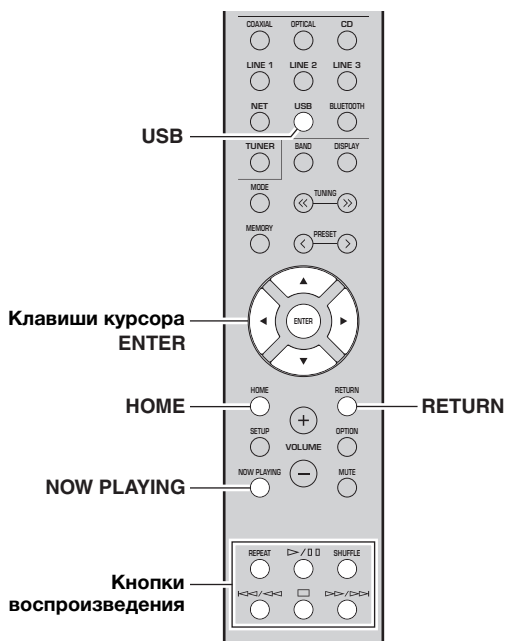

### 1 Нажмите USB, чтобы выбрать “USB” в качестве источника входного сигнала.



## 2 С помощью клавиш курсора выберите элемент и нажмите ENTER.

Если выбрана композиция, начнется ее воспроизведение, и будут отображаться данные воспроизведения.



- Можно сохранить текущую воспроизводимую композицию в качестве предустановки (стр.43).
- При многократном нажатии кнопки DISPLAY можно переключать данные воспроизведения на дисплее передней панели (стр.20).

Для управления воспроизведением используйте следующие кнопки пульта ДУ.

Кнопки	Функция	
Клавиши курсора	Выбор музыкального файла или папки.	
ENTER	Запуск воспроизведения при нажатии в процессе выбора музыкального файла. Перемещение на один уровень вниз при нажатии в процессе выбора папки.	
RETURN	Перемещение на один уровень вверх.	
Кнопки воспроизведения	▷ / ⏸	Остановка/возобновление воспроизведения.
	□	Остановка воспроизведения.
	◀◀ / ◀◀	Быстрый переход вперед/назад.
	▶▶ / ▶▶	
HOME	Отображение корневого каталога устройства USB.	
NOW PLAYING	Отображение информации о воспроизводимой композиции.	

## ■ Настройки воспроизведения в случайном порядке/повторного воспроизведения

Можно настроить параметры воспроизведения в случайном порядке/повторного воспроизведения для содержимого запоминающего устройства USB.

### 1 Если источником входного сигнала является “USB,” нажмите кнопку REPEAT или SHUFFLE несколько раз, чтобы выбрать способ воспроизведения.

Кнопки воспроизведения	Настройка	Функция
REPEAT	Off	Выключение функции повторного воспроизведения.
	One	Повторное воспроизведение текущей композиции.
	All	Повторное воспроизведение всех композиций в текущем альбоме (папке).
SHUFFLE	Off	Включение или выключение функции воспроизведения в случайном порядке.
	On	Воспроизведение композиций текущего альбома (папки) в произвольном порядке.



# Сохранение текущей воспроизводимой композиции/ радиостанции (функция предустановки)

Если в качестве источника входного сигнала выбран сетевой источник или устройство USB, можно сохранить текущую воспроизводимую композицию или потоковую станцию в качестве предустановки. Можно запрограммировать до 40 таких предустановок.

Затем любую предустановленную композицию/станцию можно с легкостью вызвать, выбрав номер предустановки.

Следующие источники входных сигналов можно задать в качестве предустановки.

Server, Net Radio, USB и службы потоковой передачи.

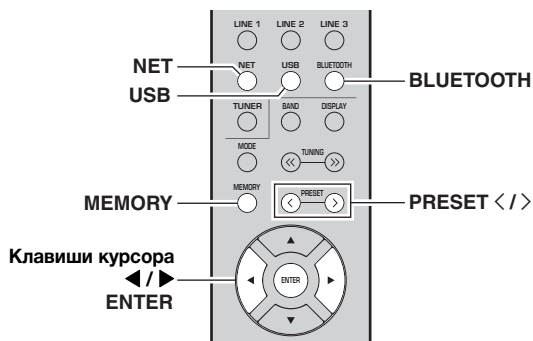

## Вызов предустановки

- 1 Выберите значение NET, BLUETOOTH или USB в качестве источника входного сигнала.
- 2 Нажмите кнопку PRESET </>, чтобы выбрать номер предустановки.
- 3 Нажмите кнопку ENTER для вызова предустановки.

## Сохранение в качестве предустановки

- 1 Воспроизведение композиции/потоковой станции, которую необходимо сохранить.

- 2 Удерживайте кнопку MEMORY более 3 секунд.

При первом сохранении вам будет предложено сохранить выбранную композицию/радиостанцию под номером предустановки “01”. Также будет предложено сохранить каждую дополнительную композицию/радиостанцию, которую вы выбираете, по следующим незанятым номером предустановки.



Номер предустановки

Чтобы выбрать номер предустановки для сохранения, нажмите PRESET </> или клавиши курсора (◀▶).

- 3 Снова нажмите кнопку MEMORY для сохранения предустановки.

Для отмены сохранения нажмите RETURN.

# Настройка параметров воспроизведения для различных источников воспроизведения (меню OPTION)

Можно настроить отдельные параметры воспроизведения для различных источников воспроизведения. Данное меню позволяет легко настраивать параметры во время воспроизведения.

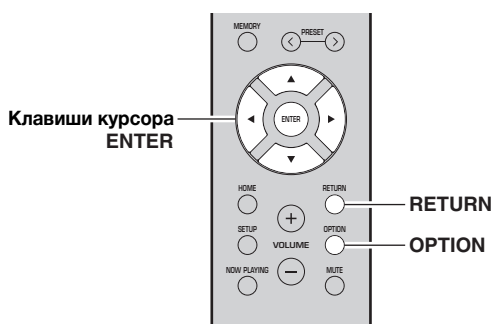

## 1 Нажмите кнопку OPTION.



## 2 С помощью клавиш курсора выберите элемент и нажмите ENTER.



Чтобы вернуться к предыдущему состоянию во время выполнения операций с меню, нажмите кнопку RETURN.

## 3 С помощью клавиш курсора (◀ / ▶) выберите параметр.

## 4 Для выхода из меню нажмите OPTION.

### Пункты меню OPTION



Доступные элементы меню меняются в зависимости от выбранного источника входного сигнала.

Элемент	Функция	Стр.
Volume Trim	Корректировка разницы в громкости между источниками входного сигнала.	44
Signal Info.	Отображение информации об аудиосигнале.	44
Auto Preset	Автоматическое сохранение FM-радиостанций с сильным сигналом в качестве предустановленных.	22, 26
Clear Preset	Удаление радиостанций, сохраненных под номерами предустановок.	24, 28, 32
Initiate Scan*1	Выполнение первоначального сканирования для приема DAB-радиостанций.	30

Элемент	Функция	Стр.
Tune Aid*1	Проверка силы принимаемого сигнала каждой DAB-радиостанции.	33
TrafficProgram*2	Автоматический поиск станции, транслирующей информацию о дорожном движении.	25
Vol.Interlock	Включение/отключение управления громкостью с iTunes/iPod через AirPlay.	44

\*1 Только для модели R-N402D

\*2 Только для моделей R-N402, предназначенных для Соединенного Королевства и Европы

### ■ Volume Trim

Корректировка разницы в громкости между источниками входного сигнала. Если вас не устраивает разница в громкости перед переключением между источниками входного сигнала, вы можете откорректировать ее с помощью этой функции.



Данная настройка применяется отдельно к каждому источнику входного сигнала.

### ■ Диапазон настройки

от -10 до +10 (с шагом 1,0)

### ■ По умолчанию

0,0

### ■ Signal Info.

Отображение информации об аудиосигнале.

### Возможные значения

FORMAT	Аудиоформат входного сигнала.
SAMPLING	Число выборок в секунду во входном цифровом сигнале.



Для переключения информации на дисплее передней панели нажмите клавиши курсора (▲/▼) несколько раз.

### ■ Vol.Interlock (Volume interlock)

Включение/отключение управления громкостью с iTunes/iPod через AirPlay.

### Настройки

Off	Отключение управления громкостью через iTunes/iPod.
Ltd (по умолчанию)	Включение управления громкостью через iTunes/iPod в ограниченном диапазоне (от 1 до 60 и отключение звука).
Full	Включение управления громкостью через iTunes/iPod в полном диапазоне.

# Настройка различных функций (меню SETUP)

На аппарате можно настраивать различные функции.

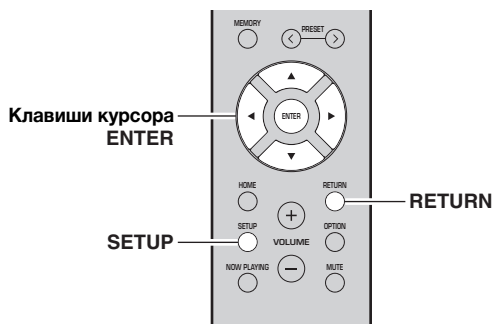

**1** Нажмите кнопку **SETUP**.



**2** С помощью клавиш курсора (**▲ / ▼**) выберите.



**3** Нажмите кнопку **ENTER**.

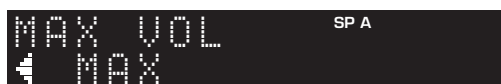

**4** С помощью клавиш курсора (**◀ / ▶**) выберите параметр и нажмите **ENTER**.



Чтобы вернуться к предыдущему состоянию во время выполнения операций с меню, нажмите кнопку **RETURN**.

**5** Для выхода из меню нажмите кнопку **SETUP**.

## Элементы меню **SETUP**

Элемент меню		Функция	Стр.
Network	Connection	Эта настройка определяет способ сетевого подключения.	46
	Information	Отображение информации о сети на данном аппарате.	46
	IP Address	Настройка сетевых параметров (таких как IP-адрес).	46
	DMC Control	Этот параметр определяет, разрешить ли DLNA-совместимому контроллеру цифровых носителей (DMC) управлять воспроизведением.	46
	Standby (Network Standby)	Эта настройка определяет возможность включения данного аппарата с помощью команд других сетевых устройств.	47
	Network Name	Позволяет редактировать сетевое имя (имя аппарата в сети), отображаемое на других сетевых устройствах.	47
	Update (Network Update)	Обновление встроенного программного обеспечения через Интернет.	47
Bluetooth	On/Off	Включение и выключение функции <i>Bluetooth</i> .	47
	Standby (Bluetooth Standby)	Эта настройка определяет возможность включения данного аппарата с устройств <i>Bluetooth</i> (режим ожидания <i>Bluetooth</i> ).	47
	Audio Receive	Прием аудиоданных с устройства <i>Bluetooth</i> .	47
Balance	Используется для настройки звукового баланса и компенсации дисбаланса между левым и правым динамиками.	48	
Max Volume	Установка максимальной громкости, чтобы звук не был слишком громким.	48	
InitialVolume	Установка начальной громкости во время включения данного ресивера.	48	
AutoPowerStby (Auto Power Standby)	On/Off	Включение и выключение функции автоматического перехода в режим ожидания.	48

## Network

Конфигурация сетевых настроек.

### ■ Connection

Эта настройка определяет способ сетевого подключения.

<b>Wired</b>	Выберите этот вариант при подключении аппарата к сети с помощью имеющегося в продаже сетевого кабеля (стр.13).
<b>Wireless</b>	Выберите этот вариант при подключении аппарата к сети с помощью беспроводного маршрутизатора или точки доступа (стр.15, 16, 17).
<b>W.Direct (Wireless Direct)</b>	Выберите этот вариант при подключении мобильного устройства к аппарату напрямую. Более подробные сведения о настройках см. в разделе “Подключение мобильного устройства к аппарату напрямую (Wireless Direct)” (стр.18).
<b>Extend</b>	Отображение способа подключения к сети MusicCast.

### ■ Information

Отображение информации о сети на данном аппарате.

<b>NEW FW</b>	Появляется при наличии обновления встроенного ПО данного аппарата (стр.51).
<b>STATUS</b>	Статус подключения к сети.
<b>MC NET</b>	Состояние сети MusicCast. При наличии на дисплее надписи “Ready” можно использовать приложение MusicCast CONTROLLER.
<b>MAC</b>	Отображение MAC-адреса аппарата. MAC-адрес будет отличаться в зависимости от способа подключения (подключение через проводную или беспроводную локальную сеть / Wireless Direct).
<b>SSID</b>	(При использовании подключения к беспроводной локальной сети или Wireless Direct) Идентификатор SSID данного аппарата в беспроводной сети.
<b>IP</b>	IP-адрес
<b>SUBNET</b>	Маска подсети
<b>GATEWAY</b>	IP-адрес шлюза по умолчанию
<b>DNS P</b>	IP-адрес основного сервера DNS
<b>DNS S</b>	IP-адрес дополнительного сервера DNS
<b>VTUNER</b>	Идентификатор Интернет-радио (vTuner)

### ■ IP Address

Настройка сетевых параметров (таких как IP-адрес).

#### DHCP

Эта настройка определяет, будет ли использоваться сервер DHCP.

<b>Off</b>	Сервер DHCP не используется. Настройте сетевые параметры вручную. Подробная информация представлена в разделе “Ручная настройка сети” ниже.
<b>On (по умолчанию)</b>	Используется сервер DHCP для автоматического получения сетевых параметров (например, IP-адреса).

### Ручная настройка сети

**1 Установите для параметра “DHCP” значение “Off”.**

**2 С помощью клавиш курсора (▲ / ▼) выберите тип параметра.**

<b>IP</b>	Установка IP-адреса.
<b>SUBNET</b>	Установка маски подсети.
<b>GATEWAY</b>	Установка IP-адреса шлюза по умолчанию.
<b>DNS P</b>	Установка IP-адреса основного сервера DNS.
<b>DNS S</b>	Установка IP-адреса дополнительного сервера DNS.

**3 С помощью клавиш курсора (◀ / ▶) выберите расположение редактирования.**



(Пример: IP-адрес)

С помощью клавиш курсора (◀/▶) переключайтесь между сегментами (Address1, Address2...) адреса.

**4 С помощью клавиш курсора (▲ / ▼) измените значение.**

**5 Для выхода из меню нажмите SETUP.**

### ■ DMC Control

Этот параметр определяет, разрешить ли DLNA-совместимому контроллеру цифровых носителей Digital Media Controller (DMC) управлять воспроизведением.

<b>Disable</b>	Не разрешает контроллерам цифровых носителей управлять воспроизведением.
<b>Enable (по умолчанию)</b>	Разрешает контроллерам цифровых носителей управлять воспроизведением.



Контроллер цифровых носителей Digital Media Controller (DMC) — это устройство, способное управлять другими сетевыми устройствами через сеть. Когда эта функция включена, можно управлять воспроизведением на аппарате с помощью контроллеров цифровых носителей (таких как Windows Media Player 12) в той же сети.

### ■ Standby (Network Standby)

Эта настройка определяет возможность включения аппарата с помощью команд других сетевых устройств (режим ожидания сети).

<b>Off</b>	Выключение функции режима ожидания сети.
<b>On</b>	Включение функции режима ожидания сети. (Аппарат потребляет больше электроэнергии по сравнению с режимом “Off”.)
<b>Auto (по умолчанию)</b>	Включение функции режима ожидания сети. Аппарат переходит в режим энергосбережения через восемь часов после его отключения от сети.

### ■ Network Name

Позволяет редактировать сетевое имя (имя аппарата в сети), отображаемое на других сетевых устройствах.

#### 1 Выберите “Network Name”.

Сведения о выборе элементов меню см. в описании шагов на стр.45.

R-N402 (пример)



#### 2 Нажмите кнопку ENTER, чтобы открыть экран редактирования имени.

R-N402 (пример)



#### 3 С помощью клавиш курсора (▲ / ▼) выберите символ, а с помощью клавиш курсора (◀ / ▶) переместите расположение редактирования.

Для добавления или удаления символа нажмите PRESET > (вставить) или PRESET < (удалить).

#### 4 Чтобы подтвердить новое имя, нажмите ENTER.

#### 5 Для выхода из меню нажмите SETUP.

### ■ Update (Network Update)

Обновление встроенного программного обеспечения через сеть.

<b>Perform Update</b>	Запуск процесса обновления встроенного программного обеспечения аппарата. Подробнее см. в разделе “Обновление встроенного программного обеспечения аппарата через сеть” (стр.51).
<b>Version</b>	Отображение версии встроенного программного обеспечения, установленного на аппарате.
<b>ID</b>	Отображение системного идентификационного кода.

## Bluetooth

Конфигурация настроек *Bluetooth*.

### ■ On/Off

Включение и выключение функции *Bluetooth* (стр.34).

<b>Off</b>	Выключение функции <i>Bluetooth</i> .
<b>On (по умолчанию)</b>	Включение функции <i>Bluetooth</i> . Сразу после выбора значения “On” вывод сигнала сетевого источника приостанавливается.

### ■ Standby (Bluetooth Standby)

Эта настройка определяет возможность включения данного аппарата с устройств *Bluetooth* (режим ожидания *Bluetooth*). Если для этой функции установлено значение “On”, аппарат включится автоматически при выполнении операции подключения на устройстве *Bluetooth*.

<b>Off</b>	Выключение функции режима ожидания <i>Bluetooth</i> .
<b>On (по умолчанию)</b>	Включение функции режима ожидания <i>Bluetooth</i> . (Аппарат потребляет больше электроэнергии по сравнению с режимом “Off”.)



Данный параметр недоступен, если для параметра “Standby (Network Standby)” (стр.47) установлено значение “Off”.

### ■ Audio Receive

Прием аудиоданных с устройства *Bluetooth*.

<b>Disconnect</b>	Отключение подключенного устройства <i>Bluetooth</i> . Для отключения устройства <i>Bluetooth</i> нажмите кнопку ENTER.
-------------------	---

## Balance

Настройка звукового баланса левого и правого динамиков для компенсации разницы громкости, вызванной расположением динамиков или характеристиками комнаты, в которой осуществляется прослушивание.

### Диапазон настройки

от L+10 до R+10

## Max Volume

Установка максимальной громкости, чтобы звук не был слишком громким.

### Диапазон настройки

от 1 до 99 (с шагом 1), Max

### По умолчанию

Max

## InitialVolume

Установка начальной громкости во время включения ресивера.

### Диапазон настройки

Off, Mute, от 1 до 99 (с шагом 1), Max

### По умолчанию

Off

## AutoPowerStby (Auto Power Standby)

Включение и выключение функции автоматического перехода в режим ожидания. Если в течение заданного периода времени аппарат не используется, он автоматически переходит в режим ожидания.

<b>Off</b>	Выключение автоматического перехода аппарата в режим ожидания.
<b>On</b>	Автоматический перевод аппарата в режим ожидания. Если в качестве источника входного сигнала выбран вариант NET, BLUETOOTH или USB, аппарат переходит в режим ожидания, если выбранный источник не воспроизводится в течение 20 минут. Для всех источников входного сигнала аппарат перейдет в режим ожидания, если он не используется в течение 8 часов.

### По умолчанию

Модели для Соединенного Королевства и Европы: On  
Другие модели: Off



Перед переходом аппарата в режим ожидания на дисплее передней панели появляется сообщение “AutoPowerStby” и начинается обратный отсчет.

# Настройка системных параметров (меню **ADVANCED SETUP**)

Настройка системных параметров аппарата с помощью дисплея передней панели.

**1** Нажмите кнопку **⏻** (питание) на передней панели, чтобы выключить аппарат.

**2** Удерживая кнопку **RETURN** на передней панели, нажмите кнопку **⏻** (питание).

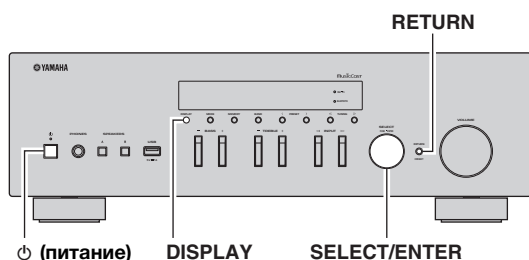

**3** Поверните регулятор **SELECT/ENTER**, чтобы выбрать элемент.

**4** Нажмите кнопку **SELECT/ENTER**, чтобы выбрать настройку.

**5** Нажмите кнопку **⏻** (питание), чтобы выключить аппарат, а затем включите его снова.  
Новые настройки вступят в силу.

## Элементы меню **ADVANCED SETUP**

Элемент	Функция	Стр.
<b>REMOTE ID</b>	Выбор идентификационного кода ДУ аппарата.	49
<b>TU*</b>	Установка шага частоты тюнера.	49
<b>INIT</b>	Восстановление значений по умолчанию.	49
<b>UPDATE</b>	Обновление встроенного программного обеспечения.	50
<b>VERSION</b>	Проверка текущей версии встроенного программного обеспечения аппарата.	50

\* Только для моделей, предназначенных для Азии, Бразилии и общих моделей

## Выбор идентификационного кода пульта ДУ (**REMOTE ID**)

При использовании нескольких ресиверов в одной комнате в качестве идентификационного кода пульта ДУ данного аппарата следует выбрать значение ID1 (а для другого ресивера следует выбрать значение, отличное от ID1), чтобы предотвратить интерференцию с других пультов ДУ.

### Настройки

ID1 (по умолчанию), AUTO



Пульт ДУ для определенных моделей CD-проигрывателей Yamaha позволяет включать и выключать данный аппарат.

## Настройка шага частоты тюнера (**TU**)

Выбор размера шага для определения частот тюнера.

### Настройки

FM100/AM10, FM50/AM9 (по умолчанию)

## Восстановление настроек по умолчанию (**INIT**)

Восстановление настроек по умолчанию для аппарата.

### Возможные значения

<b>CANCEL</b> (по умолчанию)	Отмена инициализации.
<b>NETWORK</b>	Инициализация всех настроек сетевого подключения, подключения <i>Bluetooth</i> и USB. При выполнении инициализации аппарата все предустановки для сетевых и USB-источников входного сигнала (стр.43) будут удалены.
<b>ALL</b>	Восстановление настроек по умолчанию для аппарата.

## Обновление встроенного программного обеспечения (UPDATE)

При необходимости будет появляться новое встроенное программное обеспечение, включающее дополнительные функции и усовершенствования изделия. Если аппарат подключен к Интернету, то можно загрузить встроенное ПО через сеть. Подробные данные приведены в информации к обновлению.

### ■ Процедура обновления встроенного ПО

Не выполняйте эту процедуру, если не требуется обновление встроенного ПО. Перед обновлением встроенного программного обеспечения обязательно прочитайте информацию, поставляемую вместе с обновлениями.

- 1 Нажмите клавишу SELECT/ENTER несколько раз, чтобы выбрать “USB” или “NETWORK”, а затем нажмите DISPLAY, чтобы начать обновление встроенного ПО.**

#### Возможные значения

<b>USB</b>	Обновление встроенного ПО с использованием запоминающего устройства USB.
<b>NETWORK</b>	Обновление встроенного программного обеспечения через Интернет.



Можно также обновить встроенное программное обеспечение данного аппарата, выполнив процедуру, описанную разделе “Обновление встроенного программного обеспечения аппарата через сеть” (стр.51).

## Проверка версии встроенного программного обеспечения (VERSION)

Проверка текущей версии встроенного программного обеспечения аппарата.



- Версию встроенного программного обеспечения можно также проверить в пункте “Update (Network Update)” (стр.47) меню “SETUP”.
- Отображение версии встроенного программного обеспечения может произойти с некоторой задержкой.



# Обновление встроенного программного обеспечения аппарата через сеть

При необходимости будет появляться новое встроенное программное обеспечение, включающее дополнительные функции и усовершенствования изделия. Если аппарат подключен к Интернету, то можно загрузить встроенное ПО через сеть и обновить его.

## Примечания

- Не управляйте аппаратом и не отключайте кабель питания или сетевой кабель во время обновления встроенного программного обеспечения. Обновление встроенного программного обеспечения может длиться 20 и более минут (в зависимости от скорости интернет-соединения).
- Если аппарат подключен к беспроводной сети через беспроводной сетевой адаптер, то в зависимости от состояния беспроводного подключения, обновление по сети может быть невозможно. В этом случае обновление встроенного программного обеспечения следует производить с использованием запоминающего устройства USB (стр.50).



Можно также обновить встроенное программное обеспечение с помощью запоминающего устройства USB из меню “ADVANCED SETUP” (стр.50).

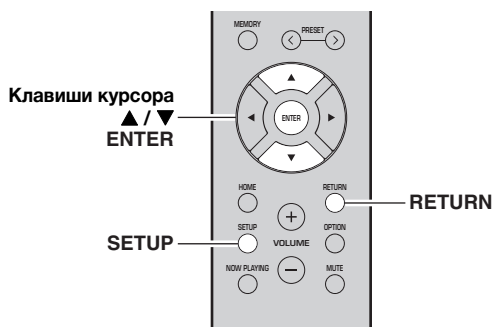

**1** Нажмите кнопку **SETUP**.

**2** С помощью клавиш курсора (▲ / ▼) выберите значение “Network” и нажмите **ENTER**.

**3** С помощью клавиш курсора (▲ / ▼) выберите значение “Information” и нажмите **ENTER**.

При обнаружении новой версии встроенного программного обеспечения на дисплее передней панели появится сообщение “NEW FW Available”.



**4** Для возврата к предыдущему состоянию нажмите кнопку **RETURN**.

**5** С помощью клавиш курсора (▲ / ▼) выберите значение “Update” и нажмите **ENTER**.



**6** Для запуска процесса обновления встроенного программного обеспечения нажмите клавишу **ENTER**.

Аппарат перезагрузится, и начнется процесс обновления встроенного программного обеспечения.



Чтобы отменить операцию и отказаться от обновления встроенного программного обеспечения нажмите **SETUP**.

**7** Если на дисплее передней панели появится сообщение “UPDATE SUCCESS”, нажмите клавишу ⏻ (питание) на передней панели.

Обновление встроенного программного обеспечения завершено.

## ■ Уведомление о наличии нового обновления встроенного ПО

При наличии нового обновления встроенного ПО на короткое время при включении аппарата будет отображаться надпись “NEW FW Update”.



Для обновления встроенного ПО аппарата нажмите кнопку **ENTER** (как описано в шаге 6 выше), когда данное уведомление отображается, а затем перейдите к шагу 7.

## Поиск и устранение неисправностей

Если этот аппарат работает неправильно, см. таблицу ниже. В случае, если проблема не указана в таблице или проблему не удалось устранить, переведите аппарат в режим жидания, отсоедините кабель питания и обратитесь к ближайшему авторизованному дилеру или в сервисный центр Yamaha.

### ■ Неисправности общего характера

Неисправность	Причина	Способ устранения	См. стр.
<b>Питание не включается.</b>	Схема защиты сработала 3 раза подряд. Если аппарат находится в таком состоянии, то при попытке включения питания будет мигать индикатор STANDBY/ON.	В качестве меры предосторожности возможность включения питания заблокирована. Обратитесь к ближайшему дилеру или в сервисный центр Yamaha для проведения ремонта.	—
	Кабель питания не подключен или вилка не полностью вставлена в розетку.	Надежно подсоедините кабель питания.	—
	Сработала схема защиты (из-за короткого замыкания и т.д.).	Убедитесь, что провода динамиков не соприкасаются друг с другом, и снова включите питание данного аппарата.	10
	Завис внутренний микрокомпьютер из-за воздействия сильного электрического напряжения от внешних источников (например, молнии или сильного статического электричества) или из-за падения напряжения электропитания.	Выключите питание, подождите не менее 15 секунд, а затем включите его снова. (Если неисправность не устранена, отсоедините силовую кабель от настенной розетки переменного тока и вставьте его снова.)	—
<b>Питание не выключается.</b>	Завис внутренний микрокомпьютер из-за воздействия сильного электрического напряжения от внешних источников (например, молнии или сильного статического электричества) или из-за падения напряжения электропитания.	Выключите питание, подождите не менее 15 секунд, а затем включите его снова. (Если неисправность не устранена, отсоедините силовую кабель от настенной розетки переменного тока и вставьте его снова.)	—
<b>Нет звука.</b>	Неправильно подсоединен входной или выходной кабель.	Правильно подсоедините кабели. Если неисправность не устранена, используемые кабели, возможно, имеют дефекты.	10
	Неправильно выбран источник входного сигнала.	Выберите подходящий источник ввода с помощью кнопок INPUT <1 / ▷ на передней панели (или одной из клавиш выбора источника на пульте ДУ).	20
	Выбрано неверное положение переключателей SPEAKERS A/B.	Включите соответствующие динамики SPEAKERS A или SPEAKERS B.	20
	Разъемы динамиков вставлены неплотно.	Проверьте плотность соединения.	10
	Выходной сигнал приглушен.	Отключите приглушение.	9
	Для параметра Max volume или Initial volume установлено слишком малое значение.	Проверьте значения параметров “Max Volume” и “Initial Volume” в меню “SETUP”.	48
	Компонент, соответствующий выбранному источнику входного сигнала, выключен или не воспроизводится.	Включите компонент и убедитесь в его работоспособности.	—
	Аудиовыход устройства, подключенного к цифровому аудиовыходу (гнезда COAXIAL/ OPTICAL), установлен в положение, отличное от PCM.	Установите аудиовыход подключенного устройства в положение PCM.	—
<b>Внезапное пропадание звука.</b>	Сработала схема защиты (из-за короткого замыкания и т.д.).	Настройте импеданс, соответствующий используемым динамикам.	11
		Убедитесь, что провода динамиков не соприкасаются друг с другом, и снова включите питание данного аппарата.	11
	Аппарат перегрелся.	Убедитесь, что отверстия на верхней крышке не заблокированы.	—
	Функция автоматического перехода в режим ожидания выключила данный аппарат.	Отключите параметр автоматического перехода в режим ожидания (пункт “AutoPowerStby” в меню “SETUP”).	48

Неисправность	Причина	Способ устранения	См. стр.
Слышен звук только из одного динамика.	Кабели подключены неправильно.	Правильно подсоедините кабели. Если неисправность не устранена, используемые кабели, возможно, имеют дефекты.	10
	Неправильная настройка баланса динамиков.	Настройте соответствующий баланс динамиков (пункт "Balance" в меню "SETUP").	48
Недостаточное количество низких частот и отсутствие окружающего звучания.	Не соблюдена полярность подключения проводов + и – со стороны усилителя или динамиков.	Подключите провода динамиков с соблюдением полярности + и –.	11
Слышен "гудящий" звук.	Кабели подключены неправильно.	Плотно вставьте аудиостекеры. Если неисправность не устранена, используемые кабели, возможно, имеют дефекты.	11
Ухудшаются характеристики звука при прослушивании с использованием наушников, подключенных к проигрывателю компакт-дисков или магнитофонной деке, подключенным к данному аппарату.	Выключено питание аппарата или аппарат находится в режиме ожидания.	Включите питание аппарата.	—

## ■ Пульт ДУ

Неисправность	Причина	Способ устранения	См. стр.
Пульт ДУ не работает или работает неправильно.	Неправильная дистанция или угол.	Управление с помощью пульта ДУ можно осуществлять в пределах 6 м от аппарата и при наклоне пульта не более 30 градусов по отношению к оси между пультом и передней панелью.	9
	Прямые солнечные лучи или свет (от флуоресцентной лампы инверторного типа и т.д.) попадают на сенсор ДУ данного аппарата.	Измените расположение данного аппарата.	—
	Слабый заряд батареек.	Замените все батарейки.	9

## ■ Прием FM-радиостанций

Неисправность	Причина	Способ устранения	См. стр.
Шум во время приема стереопрограммы FM-радиостанции.	Шум может быть вызван определенными характеристиками самих стереофонических FM-трансляций, когда передающая антенна находится очень далеко или от антенны поступает слишком слабый сигнал.	Проверьте подключения антенны. Попробуйте использовать высококачественную направленную FM-антенну.	12
		Переключитесь в монофонический режим.	22, 26
Искажение звука, невозможно добиться лучшего приема даже с использованием хорошей FM-антенны.	Многочувствительная интерференция.	Отрегулируйте расположение антенны для исключения многочувствительной интерференции.	—
Не удается автоматически настроиться на нужную станцию.	Очень слабый сигнал передающей радиостанции.	Попробуйте использовать высококачественную направленную FM-антенну.	12
		Попробуйте выполнить настройку вручную.	22, 26
На дисплее отображается надпись "No presets".	Список предустановок пуст.	Перед использованием сохраните нужные радиостанции в списке предустановок.	22, 26

## ■ Прием АМ-радиостанций (R-N402)

Неисправность	Причина	Способ устранения	См. стр.
Не удается автоматически настроиться на нужную станцию.	Слабый сигнал или ослаблены соединения антенны.	Закрепите соединения АМ-антенны и измените ориентацию для лучшего приема.	—
		Попробуйте выполнить настройку вручную.	22, 26
Слышится шум с потрескиванием и шипением.	Шумы могут быть вызваны молнией, флуоресцентной лампой, электродвигателем, термостатом или другим электрическим оборудованием.	Используйте наружную антенну и заземление. Это ослабит помехи, но полностью избавиться от всех шумов очень сложно.	—
Слышится шум с гудением и воем.	Поблизости работает телевизор.	Отодвиньте аппарат подальше от телевизора.	—
На дисплее отображается надпись "No presets".	Список предустановок пуст.	Перед использованием сохраните нужные радиостанции в списке предустановок.	22, 26

## ■ Прием DAB-радиостанций (R-N402D)

Неисправность	Причина	Способ устранения	См. стр.
Не удается настроиться ни на одну DAB-радиостанцию.	Первоначальное сканирование не выполнено.	Выполните первоначальное сканирование.	30
	Зона покрытия радиовещания в диапазоне DAB в вашем регионе отсутствует.	Уточните у своего дилера или на сайте WorldDMB Online ( <a href="http://www.worlddab.org">http://www.worlddab.org</a> ) список зон покрытия радиовещания в диапазоне DAB в вашем регионе.	—
	Сигналы DAB очень слабые.	Измените высоту, направление или расположение антенны.	12
Не удалось выполнить первоначальное сканирование и на дисплее передней панели отображается надпись "Not Found".	Уточните у своего дилера или на сайте WorldDMB Online ( <a href="http://www.worlddab.org">http://www.worlddab.org</a> ) список зон покрытия радиовещания в диапазоне DAB в вашем регионе.		—
Слабый прием DAB-радиостанции.	Сигналы DAB очень слабые.	Измените высоту, направление или расположение антенны.	12
Присутствуют шумовые помехи (например, шипение, потрескивание или дрожание).	Необходимо изменить положение антенны.		
		Сигналы DAB очень слабые.	
Информация о DAB-радиостанции не отображается или является неточной.	DAB-радиостанция может временно не обслуживаться или информация о DAB-радиостанции не предоставлена компанией, осуществляющей вещание в диапазоне DAB.	Обратитесь в компанию, осуществляющую вещание в диапазоне DAB.	—

## ■ Bluetooth

Неисправность	Причина	Способ устранения	См. стр.
<b>Не удается установить соединение Bluetooth.</b>	Функция <i>Bluetooth</i> на аппарате отключена.	Включите функцию <i>Bluetooth</i> в меню “SETUP”.	47
	Другое устройство <i>Bluetooth</i> уже подключено к аппарату.	Разорвите текущее соединение <i>Bluetooth</i> , а затем установите новое соединение.	35
	Данный аппарат и устройство <i>Bluetooth</i> расположены слишком далеко друг от друга.	Переместите устройство <i>Bluetooth</i> ближе к данному аппарату.	—
	Рядом находится устройство (например, микроволновая печь или беспроводная локальная сеть), работающее в частотном диапазоне 2,4 ГГц.	Отодвиньте аппарат от подобных устройств.	—
	Устройство <i>Bluetooth</i> не поддерживает формат A2DP.	Используйте устройство <i>Bluetooth</i> , которое поддерживает A2DP.	—
	Поскольку на данном аппарате выполнялось сопряжение с более чем 20 устройствами <i>Bluetooth</i> , информация о сопряжении была удалена.	Выполните сопряжение еще раз. Данный аппарат может быть сопряжен не более чем с 20 устройствами <i>Bluetooth</i> для приема и передачи. При регистрации 21-ого устройства наименее часто используемая информация о сопряжении удаляется.	34
<b>Звук не воспроизводится или прерывается во время воспроизведения.</b>	Громкость устройства <i>Bluetooth</i> слишком мала.	Увеличьте громкость устройства <i>Bluetooth</i> .	—
	Устройство <i>Bluetooth</i> не настроено на передачу аудиосигналов данному аппарату.	Переключите аудиовыход устройства <i>Bluetooth</i> на аппарат.	—
	Соединение <i>Bluetooth</i> было разорвано.	Установите соединение <i>Bluetooth</i> между устройством <i>Bluetooth</i> и аппаратом еще раз.	34
	Данный аппарат и устройство <i>Bluetooth</i> расположены слишком далеко друг от друга.	Переместите устройство <i>Bluetooth</i> ближе к данному аппарату.	—
	Рядом находится устройство (например, микроволновая печь или беспроводная локальная сеть), работающее в частотном диапазоне 2,4 ГГц.	Отодвиньте аппарат от подобных устройств.	—

## ■ USB и сеть

Неисправность	Причина	Способ устранения	См. стр.
<b>Аппарат не обнаруживает устройство USB.</b>	Устройство USB ненадежно подключено к гнезду USB.	Выключите аппарат, повторно подключите устройство USB, а затем снова включите аппарат.	—
	Формат файловой системы устройства USB не соответствует FAT16 или FAT32.	Используйте устройства USB формата FAT16 или FAT32.	—
<b>Невозможен просмотр папок и файлов на устройстве USB.</b>	Данные, содержащиеся на устройстве USB, защищены шифрованием.	Используйте устройство USB без функции шифрования.	—
<b>Не работает функция сети.</b>	Получены неправильные параметры сети (IP-адрес).	Включите функцию DHCP на используемом маршрутизаторе и установите для параметра “DHCP” в меню “SETUP” этого аппарата значение “On”. При желании настроить параметры сети вручную следует убедиться, что используемый IP-адрес не используется другими сетевыми устройствами в вашей сети.	46

Неисправность	Причина	Способ устранения	См. стр.
<b>Невозможно подключить аппарат к Интернету с помощью беспроводного маршрутизатора (точки доступа).</b>	Беспроводной маршрутизатор (точка доступа) выключен.	Включите беспроводной маршрутизатор (точку доступа).	—
	Аппарат и беспроводной маршрутизатор (точка доступа) находятся слишком далеко друг от друга.	Расположите аппарат и беспроводной маршрутизатор (точку доступа) ближе друг к другу.	—
	Между аппаратом и беспроводным маршрутизатором (точкой доступа) находится препятствие.	Переместите аппарат и беспроводной маршрутизатор (точку доступа) в такое место, где между ними не будет препятствий.	—
<b>Беспроводная сеть не найдена.</b>	Микроволновые печи и другие беспроводные устройства, расположенные поблизости, могут нарушать беспроводное соединение.	Выключите эти устройства.	—
	Доступ к сети ограничен настройками брандмауэров беспроводного маршрутизатора (точки доступа).	Проверьте настройки брандмауэров беспроводного маршрутизатора (точки доступа).	—
<b>Аппарат не обнаруживает ПК.</b>	Неверная настройка совместного использования носителей.	Настройте параметры совместного использования и выберите данный аппарат в качестве устройства, которому редоставляется доступ к совместному использованию музыкального контента.	36
	Некоторые программы защиты данных, установленные на ПК, блокируют доступ аппарата к ПК.	Проверьте настройки программ защиты данных, установленных на ПК.	—
	Аппарат и ПК не находятся в одной сети.	Проверьте соединения сети и настройки маршрутизатора, чтобы аппарат и ПК были подключены к одной сети.	13
<b>Не удается просмотреть или воспроизвести файлы на медиа-сервере (ПК/NAS).</b>	Файлы не поддерживаются этим аппаратом или медиа-сервером.	Используйте формат файлов, поддерживаемый аппаратом и медиа-сервером. Сведения о поддерживаемых аппаратом форматах файлов см. в разделе “Поддерживаемые форматы файлов”.	57
<b>Не воспроизводится Интернет-радио.</b>	Выбранная Интернет-радиостанция временно недоступна.	Возможно, произошли неполадки на Интернет-радиостанции или ее работа прекращена. Попробуйте прослушать станцию позже или переключитесь на другую станцию.	—
	Выбранная Интернет-радиостанция временно не передает звук.	Некоторые Интернет-радиостанции не передают звук в определенное время суток. Попробуйте прослушать станцию позже или переключитесь на другую станцию.	—
	Доступ к сети ограничен настройками брандмауэров сетевых устройств (например, настройками маршрутизатора и т. п.).	Проверьте настройки брандмауэров сетевых устройств. Воспроизведение Интернет-радио возможно только в том случае, если данные проходят через порт, назначенный каждой радиостанцией. Для каждой Интернет-радиостанции назначен свой номер порта.	—
<b>iPod не распознает аппарат при использовании AirPlay.</b>	Аппарат подключен к маршрутизатору с несколькими SSID.	Доступ к аппарату может быть ограничен функцией разделения сетей на маршрутизаторе. Подключите iPod к SSID, который имеет доступ к аппарату.	—
<b>Сбой обновления встроенного программного обеспечения через Интернет.</b>	В зависимости от состояния Интернета обновление может быть невозможно.	Попробуйте обновить встроенное программное обеспечение через Интернет еще раз или воспользуйтесь для обновления запоминающим устройством USB.	50

## Сообщения об ошибках на дисплее передней панели

Сообщение	Причина	Способ устранения
<b>Access denied</b>	Получен отказ в доступе к ПК.	Настройте параметры совместного использования и выберите аппарат в качестве устройства, которому предоставляется доступ к совместному использованию музыкального контента (стр.36).
<b>Access error</b>	Аппарат не может получить доступ к устройству USB.	Выключите аппарат, а затем повторно подключите устройство USB. Если проблема сохранится, попробуйте другое USB-устройство.
	Возникла проблема с каналом передачи сигналов от сети к аппарату.	Убедитесь, что маршрутизатор и модем включены. Проверьте соединение между аппаратом и маршрутизатором (или концентратором) (стр.13).
<b>Check SP Wires</b>	Короткое замыкание в цепи кабеля динамика.	Скрутите оголенные провода кабелей и надлежащим образом подключите их к аппарату и динамикам.
<b>No content</b>	В выбранной папке нет файлов для воспроизведения.	Выберите папку, содержащую файлы, которые поддерживаются аппаратом.
<b>Please wait</b>	Аппарат выполняет подготовку к сетевому подключению.	Подождите, пока исчезнет это сообщение. Если аппарат не реагирует на протяжении 3 и более минут, выключите и повторно включите его.
<b>Unable to play</b>	По каким-то причинам аппарат не может воспроизвести песни, сохраненные на ПК.	Проверьте, поддерживается ли аппаратом формат файлов, которые вы пытаетесь воспроизвести. Для получения информации о поддерживаемых форматах см. раздел "Поддерживаемые форматы файлов" ниже. Если формат поддерживается, но при этом аппарат не может воспроизвести никакие файлы, сеть может быть переружена интенсивным трафиком, в результате чего прерывается воспроизведение.
<b>Version error</b>	Сбой обновления встроенного программного обеспечения через Интернет.	Обновите встроенное программное обеспечение еще раз.

## Поддерживаемые форматы файлов

### ПК(NAS)/USB

Файл	Частота выборки (кГц)	Глубина квантования (бит)	Битрейт	Непрерывное воспроизведение
<b>WAV *</b>	32/44,1/48/88,2/96/176,4/192	16/24	—	✓
<b>MP3</b>	32/44,1/48	—	От 8 до 320	—
<b>WMA</b>	32/44,1/48	—	От 8 до 320	—
<b>MPEG-4 AAC</b>	32/44,1/48	—	От 8 до 320	—
<b>FLAC</b>	32/44,1/48/88,2/96/176,4/192	16/24	—	✓
<b>ALAC</b>	32/44,1/48/88,2/96	16/24	—	✓
<b>AIFF</b>	32/44,1/48/88,2/96/176,4/192	16/24	—	✓
<b>DSD</b>	2,8 МГц/5,6 МГц	1	—	—

\* Только линейный формат PCM



- Устройства USB, защищенные шифрованием, не могут использоваться.
- Содержимое стандарта Digital Rights Management (DRM) нельзя воспроизводить.

# Технические характеристики

## Сеть

- Входное гнездо: NETWORK x 1 (100Base-TX/10Base-T)
- Функция клиента ПК
- Совместимость с DLNA вер. 1.5
- Поддержка AirPlay
- Интернет-радио
- Служба потоковой передачи
- Функция Wi-Fi
  - Совместимость с WPS
  - Возможность обмена данными с устройствами iOS посредством беспроводного подключения
  - Возможность прямого подключения с помощью мобильного устройства
  - Способ обеспечения безопасности: WEP, WPA2-PSK (AES), Mixed Mode
  - Радиочастота: 2,4 ГГц
  - Стандарт беспроводной сети: IEEE 802.11 b/g/n

## Bluetooth

- Функция источника
  - Подключение аппарата к устройству Sink (например, наушникам *Bluetooth*)
  - Поддерживаемый кодек ..... SBC
- Функция Sink
  - Подключение устройства-источника к аппарату (например, смартфона/планшета)
  - Поддерживаемый кодек ..... SBC, AAC
- Возможность воспроизведения/остановки воспроизведения с устройства Sink
- Версия *Bluetooth* ..... Вер. 2.1+EDR
- Поддерживаемый профиль ..... A2DP, AVRCP
- Беспроводной выход ..... *Bluetooth* Класс 2
- Максимальное расстояние передачи данных ..... 10 м (без помех)

## USB

- Входное гнездо: USB x 1 (USB2.0)
- Ток источника питания: 1,0 А

## Аудиосигнал

- Минимальная выходная мощность RMS (от 40 Гц до 20 кГц, 0,2% ПКГ, 8 Ω)
  - [модели для Северной Америки, Китая, Кореи, Австралии, Соединенного Королевства, Европы, Бразилии и общая модель] ..... 100 Вт + 100 Вт
  - [модель для Азии] ..... 85 Вт + 85 Вт
- Динамическая мощность на канал (ИHF) (8/6/4/2 Ω) ..... 125/150/165/180 Вт
- Максимальная мощность на канал (1 кГц, 0,7% ПКГ, 4 Ω)
  - [модели для Соединенного Королевства и Европы] ..... 115 Вт
- Мощность по стандарту МЭК (1 кГц, 0,2% ПКГ, 8 Ω)
  - [модели для Соединенного Королевства и Европы] ..... 110 Вт
- Коэффициент демпфирования (SPEAKERS A) 1 кГц, 8 Ω ..... 120 или более
- Максимальная эффективная выходная мощность (1 кГц, 10% ПКГ, 8 Ω)
  - [общая модель] ..... 140 Вт
  - [модель для Азии] ..... 125 Вт
- Чувствительность на входе/входное сопротивление CD и т.д. .... 500 мВ/47 кΩ
- Максимальный входной сигнал CD и т.д. (1 кГц, 0,5% ПКГ) ..... 2,2 В или более
- Выходной уровень/выходное сопротивление CD и т.д. (входной сигнал 1 кГц, 500 мВ)
  - LINE OUT ..... 500 мВ/2,2 кΩ
  - PHONES (нагрузка 8 Ω) ..... 470 мВ/470 Ω
- Частотная характеристика CD и т.д. (от 20 Гц до 20 кГц) ..... 0 ± 0,5 дБ CD и т.д. (от 10 Гц до 100 кГц) ..... 0 ± 3,0 дБ
- Полный коэффициент гармоник CD и т.д. SPEAKERS OUT (от 20 Гц до 20 кГц, 50 Вт, 8 Ω) ..... 0,2% или менее
- Отношение сигнал/шум (ИHF-A) CD и т.д. (вход закорочен, 500 мВ) ..... 100 дБ или более

- Остаточный шум (ИHF-A) ..... 70 мкВ
- Разнесение каналов CD и т.д. (5,1 кΩ укороченный тракт сигнала, 1/10 кГц) ..... 65/50 дБ или более
- Характеристики регулировки тембра BASS
  - Усиление/отсечение (50 Гц) ..... ± 10 дБTREBLE
  - Усиление/отсечение (20 кГц) ..... ± 10 дБ
- Цифровой вход (OPTICAL/COAXIAL)
  - Поддержка интервала аудиовыборки ..... 32/44,1/48/88,2/96/176,4/192 кГц

## FM

- Диапазон настройки
  - [модель для Северной Америки] ..... от 87,5 до 107,9 МГц
  - [модель для Азии, Бразилии и общая модель] ..... от 87,5 до 107,9 МГц/от 87,5 до 108,00 МГц
  - [модели для Китая, Кореи, Австралии, Соединенного Королевства и Европы] ..... от 87,5 до 108,00 МГц
- Номинальная чувствительность — 50 дБ (ИHF-A, 1 кГц, 100% MOD.) Моно ..... 3 мкВ (20,8 дБч)
- Отношение сигнал/шум (ИHF-A) Моно/стерео ..... 71 дБ/70 дБ
- Нелинейные искажения (1 кГц) Моно/стерео ..... 0,4%/0,4%
- Вход антенны ..... 75 Ω несбалансированный

## AM (R-N402)

- Диапазон настройки
  - [модель для Северной Америки] ..... от 530 до 1710 кГц
  - [модель для Азии, Бразилии и общая модель] ..... от 530 до 1710 кГц/от 531 до 1611 кГц
  - [модели для Китая, Кореи, Австралии, Соединенного Королевства и Европы] ..... от 531 до 1611 кГц

## DAB (R-N402D)

- Диапазон настройки ..... 174-240 МГц (диапазон Band III)
- Поддержка аудиоформата ..... MPEG 1 Layer II/MPEG 4 HE AAC v2 (AAC+)
- Вход антенны ..... 75 Ω, несбалансированный

## Общие характеристики

- Питание
  - [модель для Северной Америки] ..... 120 В перем. тока, 60 Гц
  - [модель для Бразилии и общая модель] ..... 110-120 / 220-240 В перем. тока, 50/60 Гц
  - [модель для Китая] ..... 220 В перем. тока, 50 Гц
  - [модель для Кореи] ..... 220 В перем. тока, 60 Гц
  - [модель для Австралии] ..... 240 В перем. тока, 50 Гц
  - [модели для Соединенного Королевства и Европы] ..... 230 В перем. тока, 50 Гц
  - [модель для Азии] ..... 220-240 В перем. тока, 50/60 Гц
- Потребление электроэнергии
  - [модели для Северной Америки, Китая, Кореи, Австралии, Соединенного Королевства, Европы, Бразилии и общая модель] ..... 200 Вт
  - [модель для Азии] ..... 165 Вт
- Энергопотребление в режиме ожидания ..... 0,1 Вт
- Функция Network Standby включена
  - Проводное ..... 1,7 Вт
  - Беспроводное (Wi-Fi/Wireless Direct/*Bluetooth*) ..... 1,8 Вт/1,8 Вт/1,8 Вт
- Габаритные размеры (Ш × В × Г) ..... 435 × 141 × 340 мм
- Эталонные размеры (Ш × В × Г) (с выпрямленной антенной беспроводной связи) ..... 435 × 200 × 340 мм
  - \* Включая ножки и выступы
- Вес ..... 7,3 кг

\* Содержимое настоящего руководства применимо к последним техническим характеристикам, действующим на дату публикации. Для получения самой последней версии руководства зайдите на сайт Yamaha и загрузите файл с руководством.



## Товарные знаки



Поддержка iOS 7 или более поздней версии для настройки с помощью конфигурации беспроводного оборудования.

Надписи “Made for iPod”, “Made for iPhone” и “Made for iPad” означают, что электронное устройство предназначено для подключения к устройствам iPod, iPhone или iPad соответственно и сертифицировано разработчиком на соответствие стандартам технических характеристик компании Apple.

Компания Apple не несет ответственности за работу данного устройства или его соответствие стандартам безопасности и регулятивным нормам.

Обратите внимание, что использование этого устройства вместе с iPod, iPhone или iPad может повлиять на эффективность беспроводного соединения.

iTunes, AirPlay, iPad, iPhone, iPod и iPod touch являются товарными знаками компании Apple Inc., зарегистрированными в США и других странах.

iPad Air и iPad mini являются товарными знаками компании Apple Inc.

App Store является знаком обслуживания компании Apple Inc.

### Предназначено для.

iPhone 6s Plus, iPhone 6s, iPhone 6 Plus, iPhone 6, iPhone 5s, iPhone 5c, iPhone 5, iPhone 4s  
iPad Pro, iPad mini 4, iPad Air 2, iPad mini 3, iPad Air, iPad mini 2, iPad mini, iPad (3 и 4 поколение), iPad 2  
iPod touch (5 и 6 поколение)  
(по состоянию на июнь 2016 г.)



DLNA™ и DLNA CERTIFIED™ являются зарегистрированными товарными знаками Digital Living Network Alliance. Все права защищены. Несанкционированное использование строго запрещено.

### Windows™

Windows является зарегистрированным товарным знаком Microsoft Corporation в США и других странах.

Internet Explorer, Windows Media Audio и Windows Media Player являются зарегистрированными товарными знаками или товарными знаками Microsoft Corporation в США и других странах.

### Android™

### Google Play™

Android и Google Play являются товарными знаками компании Google Inc.



Логотип Wi-Fi CERTIFIED является сертификационным знаком компании Wi-Fi Alliance. Идентификатор Wi-Fi Protected Setup является сертификационным знаком компании Wi-Fi Alliance.

Wi-Fi, Wi-Fi Alliance, Wi-Fi CERTIFIED, Wi-Fi Protected Setup и WPA2 являются товарными знаками или зарегистрированными товарными знаками компании Wi-Fi Alliance.



Словесный знак и логотипы Bluetooth® являются зарегистрированными товарными знаками, принадлежащими компании Bluetooth SIG, Inc., и любое использование данных товарных знаков компанией Yamaha Corporation осуществляется согласно лицензии.

### Пакет протоколов Bluetooth (Blue SDK)

Copyright 1999-2014 OpenSynergy GmbH

Все права защищены. Все права на неопубликованные материалы защищены.

### Пояснения в отношении GPL

В некоторых разделах данного продукта используется открытое программное обеспечение GPL/LGPL. Вы имеете право только на получение, копирование, изменение и перераспределение данного открытого исходного кода. Информация об открытом программном обеспечении GPL/LGPL, способах его получения и лицензии GPL/LGPL представлена на сайте Yamaha Corporation (<http://download.yamaha.com/sourcecodes/musiccast/>).



MusicCast является товарным знаком или зарегистрированным товарным знаком компании Yamaha Corporation.



Digital Audio Broadcasting



Digital Audio Broadcasting

(для модели R-N402D)

Аппарат поддерживает настройку в диапазоне DAB/DAB+.

## Information for Users on Collection and Disposal of Old Equipment and Used Batteries



These symbols on the products, packaging, and/or accompanying documents mean that used electrical and electronic products and batteries should not be mixed with general household waste.



For proper treatment, recovery and recycling of old products and used batteries, please take them to applicable collection points, in accordance with your national legislation and the Directives 2002/96/EC and 2006/66/EC.



By disposing of these products and batteries correctly, you will help to save valuable resources and prevent any potential negative effects on human health and the environment which could otherwise arise from inappropriate waste handling.



**Pb**

For more information about collection and recycling of old products and batteries, please contact your local municipality, your waste disposal service or the point of sale where you purchased the items.

### [Information on Disposal in other Countries outside the European Union]

These symbols are only valid in the European Union. If you wish to discard these items, please contact your local authorities or dealer and ask for the correct method of disposal.

### Note for the battery symbol (bottom two symbol examples):

This symbol might be used in combination with a chemical symbol. In this case it complies with the requirement set by the Directive for the chemical involved.

## Information concernant la collecte et le traitement des piles usagées et des déchets d'équipements électriques et électroniques



Les symboles sur les produits, l'emballage et/ou les documents joints signifient que les produits électriques ou électroniques usagés ainsi que les piles ne doivent pas être mélangés avec les déchets domestiques habituels.



Pour un traitement, une récupération et un recyclage appropriés des déchets d'équipements électriques et électroniques et des piles usagées, veuillez les déposer aux points de collecte prévus à cet effet, conformément à la réglementation nationale et aux Directives 2002/96/EC et 2006/66/EC.



En vous débarrassant correctement des déchets d'équipements électriques et électroniques et des piles usagées, vous contribuerez à la sauvegarde de précieuses ressources et à la prévention de potentiels effets négatifs sur la santé humaine qui pourraient advenir lors d'un traitement inapproprié des déchets.



**Pb**

Pour plus d'informations à propos de la collecte et du recyclage des déchets d'équipements électriques et électroniques et des piles usagées, veuillez contacter votre municipalité, votre service de traitement des déchets ou le point de vente où vous avez acheté les produits.

### [Information sur le traitement dans d'autres pays en dehors de l'Union Européenne]

Ces symboles sont seulement valables dans l'Union Européenne. Si vous souhaitez vous débarrasser de déchets d'équipements électriques et électroniques ou de piles usagées, veuillez contacter les autorités locales ou votre fournisseur et demander la méthode de traitement appropriée.

### Note pour le symbole « pile » (les deux symboles du bas):

Ce symbole peut être utilisé en combinaison avec un symbole chimique. Dans ce cas il respecte les exigences établies par la Directive pour le produit chimique en question.

## Verbraucherinformation zur Sammlung und Entsorgung alter Elektrogeräte und benutzter Batterien



Befinden sich diese Symbole auf den Produkten, der Verpackung und/oder beiliegenden Unterlagen, so sollten benutzte elektrische Geräte und Batterien nicht mit dem normalen Haushaltsabfall entsorgt werden.



In Übereinstimmung mit Ihren nationalen Bestimmungen und den Richtlinien 2002/96/EC und 2006/66/EC, bringen Sie bitte alte Geräte und benutzte Batterien zur fachgerechten Entsorgung, Wiederaufbereitung und Wiederverwendung zu den entsprechenden Sammelstellen.



**Pb**

Durch die fachgerechte Entsorgung der Elektrogeräte und Batterien helfen Sie, wertvolle Ressourcen zu schützen und verhindern mögliche negative Auswirkungen auf die menschliche Gesundheit und die Umwelt, die andernfalls durch unsachgerechte Müllentsorgung auftreten könnten.

Für weitere Informationen zum Sammeln und Wiederaufbereiten alter Elektrogeräte und Batterien, kontaktieren Sie bitte Ihre örtliche Stadt- oder Gemeindeverwaltung, Ihren Abfallentsorgungsdienst oder die Verkaufsstelle der Artikel.

### [Entsorgungsinformation für Länder außerhalb der Europäischen Union]

Diese Symbole gelten nur innerhalb der Europäischen Union. Wenn Sie solche Artikel ausrangieren möchten, kontaktieren Sie bitte Ihre örtlichen Behörden oder Ihren Händler und fragen Sie nach der sachgerechten Entsorgungsmethode.

### Anmerkung zum Batteriesymbol (untere zwei Symbolbeispiele):

Dieses Symbol kann auch in Kombination mit einem chemischen Symbol verwendet werden. In diesem Fall entspricht dies den Anforderungen der Direktive zur Verwendung chemischer Stoffe.

## Användarinformation beträffande insamling och kassering av gammal utrustning och använda batterier



De symboler, som finns på produkterna, emballaget och/eller bifogade dokument talar om att de använda elektriska och elektroniska produkterna, samt batterierna, inte ska blandas med allmänt hushållsavfall.



För rätt handhavande, återställande och återvinning av gamla produkter och gamla batterier, vänligen medtag dessa till lämpliga insamlingsplatser, i enlighet med din nationella lagstiftning och direktiven 2002/96/EC samt 2006/66/EC.



**Pb**

Genom att slänga dessa produkter och batterier på rätt sätt, kommer du att hjälpa till att rädda värdefulla resurser och förhindra möjliga negativa effekter på mänsklig hälsa och miljö, vilka i annat fall skulle kunna uppstå p.g.a. felaktig sophantering.

För mer information om insamling och återvinning av gamla produkter och batterier, vänligen kontakta din lokala kommun, ditt sophanteringsföretag eller inköpsstället för dina varor.

### [Information om sophantering i andra länder utanför EU]

Dessa symboler gäller endast inom EU. Om du vill slänga dessa föremål, vänligen kontakta dina lokala myndigheter eller försäljare och fråga efter det korrekta sättet att slänga dem.

### Kommentar ang. batterisymbolen (de två nedersta symbol exempler):

Denna symbol kan komma att användas i kombination med en kemisk symbol. I detta fall överensstämmer den med de krav som har ställts genom direktiven för den aktuella kemikalien.

## Informazioni per gli utenti sulla raccolta e lo smaltimento di vecchia attrezzatura e batterie usate



Questi simboli sui prodotti, sull'imballaggio, e/o sui documenti che li accompagnano significano che i prodotti e le batterie elettriche e elettroniche non dovrebbero essere mischiati con i rifiuti domestici generici.



Per il trattamento, recupero e riciclaggio appropriati di vecchi prodotti e batterie usate, li porti, prego, ai punti di raccolta appropriati, in accordo con la Sua legislazione nazionale e le direttive 2002/96/CE e 2006/66/CE.



Smaltendo correttamente questi prodotti e batterie, Lei aiuterà a salvare risorse preziose e a prevenire alcuni potenziali effetti negativi sulla salute umana e l'ambiente, che altrimenti potrebbero sorgere dal trattamento improprio dei rifiuti.

**Pb**

Per ulteriori informazioni sulla raccolta e il riciclaggio di vecchi prodotti e batterie, prego contatti la Sua amministrazione comunale locale, il Suo servizio di smaltimento dei rifiuti o il punto vendita dove Lei ha acquistato gli articoli.

### [Informazioni sullo smaltimento negli altri Paesi al di fuori dell'Unione europea]

Questi simboli sono validi solamente nell'Unione europea. Se Lei desidera disfarsi di questi articoli, prego contatti le Sue autorità locali o il rivenditore e richieda la corretta modalità di smaltimento.

### Noti per il simbolo della batteria (sul fondo due esempi di simbolo):

È probabile che questo simbolo sia usato in combinazione con un simbolo chimico. In questo caso è conforme al requisito stabilito dalla direttiva per gli elementi chimici contenuti.

## Informatie voor gebruikers over inzameling en verwijdering van oude apparaten en gebruikte batterijen



Deze tekens op de producten, verpakkingen en/of bijgaande documenten betekenen dat gebruikte elektrische en elektronische producten en batterijen niet mogen worden gemengd met algemeen huishoudelijk afval.



Breng alstublieft voor de juiste behandeling, herwinning en hergebruik van oude producten en gebruikte batterijen deze naar daarvoor bestemde verzamelpunten, in overeenstemming met uw nationale wetgeving en de instructies 2002/96/EC en 2006/66/EC.



Door deze producten en batterijen correct te verwijderen, helpt u natuurlijke rijkdommen te beschermen en voorkomt u mogelijke negatieve effecten op de menselijke gezondheid en de omgeving, die zich zouden kunnen voordoen door onpaste afvalverwerking.

**Pb**

Voor meer informatie over het verzamelen en hergebruik van oude producten en batterijen kunt u contact opnemen met uw plaatselijke gemeentebestuur, uw afvalverwerkingsbedrijf of het verkooppunt waar u de artikelen heeft gekocht.

### [Informatie over verwijdering in andere landen buiten de Europese Unie]

Deze symbolen zijn alleen geldig in de Europese Unie. Mocht u artikelen weg willen gooien, neem dan alstublieft contact op met uw plaatselijke overheidsinstantie of dealer en vraag naar de juiste manier van verwijderen.

### Opmerking bij het batterijteken (onderste twee voorbeelden):

Dit teken wordt mogelijk gebruikt in combinatie met een scheikundig symbool. In dat geval voldoet het aan de eis en de richtlijn, die is opgesteld voor het betreffende chemisch product.

## Información para usuarios sobre recolección y disposición de equipamiento viejo y baterías usadas



Estos símbolos en los productos, embalaje, y/o documentación que se acompañe indican que los productos electrónicos y eléctricos usados y las baterías usadas no deben ser mezclados con desechos domésticos corrientes.



Para el tratamiento, recuperación y reciclado apropiado de los productos viejos y las baterías usadas, por favor llévelos a puntos de recolección aplicables, de acuerdo a su legislación nacional y las directivas 2002/96/EC y 2006/66/EC.



Al disponer de estos productos y baterías correctamente, ayudará a ahorrar recursos valiosos y a prevenir cualquier potencial efecto negativo sobre la salud humana y el medio ambiente, el cual podría surgir de un inapropiado manejo de los desechos.

**Pb**

Para más información sobre recolección y reciclado de productos viejos y baterías, por favor contacte a su municipio local, su servicio de gestión de residuos o el punto de venta en el cual usted adquirió los artículos.

### [Información sobre la disposición en otros países fuera de la Unión Europea]

Estos símbolos sólo son válidos en la Unión Europea. Si desea deshacerse de estos artículos, por favor contacte a sus autoridades locales y pregunte por el método correcto de disposición.

### Nota sobre el símbolo de la batería (ejemplos de dos símbolos de la parte inferior):

Este símbolo podría ser utilizado en combinación con un símbolo químico. En este caso el mismo obedece a un requerimiento dispuesto por la Directiva para el elemento químico involucrado.

## Информация для пользователей по сбору и утилизации старой аппаратуры и использованных батареек



Эти знаки на аппаратуре, упаковках и в сопроводительных документах указывают на то, что подержанные электрические и электронные приборы и батарейки не должны выбрасываться вместе с обычным домашним мусором.



Для правильной обработки, хранения и утилизации старой аппаратуры и использованных батареек, пожалуйста сдавайте их в соответствующие сборные пункты, согласно вашему национальному законодательству и директив 2002/96/EC и 2006/66/EC.



При надлежащей утилизации этих товаров и батареек, вы помогаете сохранять ценные ресурсы и предотвращать вредное влияние на здоровье людей и окружающую среду, которое может возникнуть из-за несоответствующего обращения с отходами.

**Pb**

За более подробной информацией о сборе и утилизации старых товаров и батареек, пожалуйста обращайтесь в вашу локальную администрацию, в ваш приёмный пункт или в магазин где вы приобрели эти товары.

### [Информация по утилизации в других странах за пределами Европейского Союза]

Эти знаки действительны только на территории Европейского Союза. Если вы хотите избавиться от этих предметов, пожалуйста обратитесь в вашу локальную администрацию или продавцу и спросите о правильном способе утилизации.

### Обратите внимание на знак для батареек (два знака на задней стороне):

Этот знак может использоваться в комбинации со знаком указывающим о содержании химикалий. В этом случае это удовлетворяет требованиям установленными Директивой по использованию химикалий.

We, Yamaha Music Europe GmbH hereby declare that this unit is in compliance with the essential requirements and other relevant provisions of Directive 1999/5/EC.
Nous, le fabricant Yamaha Music Europe GmbH, déclarons que cet appareil est conforme aux exigences essentielles et autres dispositions pertinentes de la Directive 1999/5/CE.
Hiermit erklärt die Yamaha Music Europe GmbH, dass dieses Gerät den wesentlichen Anforderungen und anderen relevanten Vorschriften der Richtlinie 1999/5/EC entspricht.
Yamaha Music Europe GmbH intygar härmed att detta system överensstämmer med de nödvändiga kraven och andra relevanta föreskrifter i direktivet 1999/5/EC.
Yamaha Music Europe GmbH dichiara con il presente che questa unità è conforme ai requisiti essenziali e alle normative pertinenti della direttiva 1999/5/CE.
Nosotros, Yamaha Music Europe GmbH, declaramos por la presente que esta unidad cumple con los requisitos esenciales y otras disposiciones pertinentes de la Directiva 1999/5/CE.
Wij, Yamaha Music Europe GmbH verklaren hierbij dat deze eenheid in compliance is met de essentiële vereisten en andere relevante voorwaarden van de Richtlijn 1999/5/EG.
Vi, Yamaha Music Europe GmbH, erklærer herved, at denne enhed overholder de væsentlige krav og øvrige relevante krav i direktiv 1999/5/EF.
Vi, Yamaha Music Europe GmbH, erklærer herved at denne enheten er i samsvar med de grunnleggende krav og øvrige relevante forskrifter i direktiv 1999/5/EF.
Yamaha Music Europe GmbH vakuuttaa täten että tämä yksikkö täyttää direktiivin 1999/5/EY oleelliset vaatimukset ja muut asiaankuuluvat ehdot.
С настоящето Yamaha Music Europe GmbH декларира, че това устройство е в съответствие със съществените изисквания и другите приложими разпоредби на Директива 1999/5/EC.
Společnost Yamaha Music Europe GmbH tímto prohlašuje, že tato jednotka splňuje základní požadavky a všechna příslušná ustanovení Směrnice 1999/5/ES.
Käesolevaga kinnitab Yamaha Music Europe GmbH seadme vastavust direktiivi 1999/5/EÜ põhinõuetele ja muudele asjakohastele sätetele.
Η Yamaha Music Europe GmbH δηλώνει δια της παρούσης ότι η συγκεκριμένη μονάδα συμμορφώνεται προς τις βασικές απαιτήσεις και άλλες σχετικές διατάξεις της Οδηγίας 1999/5/EK.
Ar šo mēs, Yamaha Music Europe GmbH, deklarējam, ka šī iekārta atbilst Direktīvas 1999/5/EK pamatprasībām un citiem attiecīgajiem noteikumiem.
Yamaha Music Europe GmbH deklaruoja, kad šis įrenginys atitinka esminius reikalavimus ir kitas atitinkamas Direktyvos 1999/5/EB nuostatas.
A Yamaha Music Europe GmbH ezennel kijelenti, hogy a jelen egység megfelel az 1999/5/EK irányelv alapvető követelményeinek és egyéb vonatkozó rendelkezéseinek.
Firma Yamaha Music Europe GmbH niniejszym deklaruje, że zakupione urządzenie jest zgodne z zasadniczymi wymaganiami i innymi właściwymi postanowieniami Dyrektywy 1999/5/WE.
Nós, a Yamaha Music Europe GmbH, declaramos que esta unidade cumpre os requisitos essenciais e outras disposições relevantes da Directiva 1999/5/CE.
Prin prezenta, Yamaha Music Europe GmbH declară că această unitate este în conformitate cu cerințele esențiale și cu alte prevederi pertinente ale Directivei 1999/5/CE.
Naša spoločnosť, Yamaha Music Europe GmbH, týmto vyhlasuje, že táto jednotka spĺňa základné požiadavky a všetky príslušné ustanovenia Smernice 1999/5/ES.
Podjetje Yamaha Music Europe GmbH izjavlja, da je ta enota skladna z bistvenimi zahtevami in drugimi zadevnimi določili direktive 1999/5/ES.



**Yamaha Music Europe GmbH**  
Siemensstr. 22-34 25462 Rellingen, Germany  
Tel: +49-4101-303-0







<b>Important Notice: Guarantee Information for customers in EEA* and Switzerland</b> For detailed guarantee information about this Yamaha product, and Pan-EEA* and Switzerland warranty service, please either visit the website address below (Printable file is available at our website) or contact the Yamaha representative office for your country. * EEA: European Economic Area	<b>English</b>
<b>Remarque importante: informations de garantie pour les clients de l'EEE et la Suisse</b> Pour des informations plus détaillées sur la garantie de ce produit Yamaha et sur le service de garantie applicable dans l'ensemble de l'EEE ainsi qu'en Suisse, consultez notre site Web à l'adresse ci-dessous (le fichier imprimable est disponible sur notre site Web) ou contactez directement Yamaha dans votre pays de résidence. * EEE : Espace Economique Européen	<b>Français</b>
<b>Wichtiger Hinweis: Garantie-Information für Kunden in der EWR* und der Schweiz</b> Für nähere Garantie-Information über dieses Produkt von Yamaha, sowie über den Pan-EWR*- und Schweizer Garantieservice, besuchen Sie bitte entweder die folgend angegebene Internetadresse (eine druckfähige Version befindet sich auch auf unserer Webseite), oder wenden Sie sich an den für Ihr Land zuständigen Yamaha-Vertrieb. *EWR: Europäischer Wirtschaftsraum	<b>Deutsch</b>
<b>Viktigt: Garantiinformation för kunder i EES-området* och Schweiz</b> För detaljerad information om denna Yamahaprodukt samt garantiservice i hela EES-området* och Schweiz kan du antingen besöka nedanstående webbadress (en utskriftsvänlig fil finns på webbplatsen) eller kontakta Yamahas officiella representant i ditt land. * EES: Europeiska Ekonomiska Samarbetsområdet	<b>Svenska</b>
<b>Avviso importante: informazioni sulla garanzia per i clienti residenti nell'EEA* e in Svizzera</b> Per informazioni dettagliate sulla garanzia relativa a questo prodotto Yamaha e l'assistenza in garanzia nei paesi EEA* e in Svizzera, potete consultare il sito Web all'indirizzo riportato di seguito (è disponibile il file in formato stampabile) oppure contattare l'ufficio di rappresentanza locale della Yamaha. * EEA: Area Economica Europea	<b>Italiano</b>
<b>Aviso importante: información sobre la garantía para los clientes del EEE* y Suiza</b> Para una información detallada sobre este producto Yamaha y sobre el soporte de garantía en la zona EEE* y Suiza, visite la dirección web que se incluye más abajo (la versión del archivo para imprimir esta disponible en nuestro sitio web) o póngase en contacto con el representante de Yamaha en su país. * EEE: Espacio Económico Europeo	<b>Español</b>
<b>Belangrijke mededeling: Garantie-informatie voor klanten in de EER* en Zwitserland</b> Voor gedetailleerde garantie-informatie over dit Yamaha-product en de garantieservice in heel de EER* en Zwitserland, gaat u naar de onderstaande website (u vindt een afdrukbaar bestand op onze website) of neemt u contact op met de vertegenwoordiging van Yamaha in uw land. * EER: Europese Economische Ruimte	<b>Nederlands</b>

**<http://europe.yamaha.com/warranty/>**

Yamaha Global Site  
<http://www.yamaha.com/>  
 Yamaha Downloads  
<http://download.yamaha.com/>

Manual Development Department  
 © 2016 Yamaha Corporation

Published 06/2016 IP-A0  
 Printed in Malaysia

**ZV01420**